

OBSAH

1. ÚVOD	3
2. BEZPEČNOSTNÍ INSTRUKCE	3
3. POPIS VÝROBKU	5
4. PŘÍPRAVNÉ KONTROLY	6
5. PRVNÍ POUŽITÍ SPOTŘEBIČE	7
6. ZAPNUTÍ A PŘEDEHŘEV	8
7. PŘÍPRAVA KÁVY ZE ZRNKOVÉ KÁVY	8
8. ZMĚNA MNOŽSTVÍ KÁVY V ŠÁLKU	9
9. REGULACE KÁVOMLÝNKU	10
10. PŘÍPRAVA ESPRESA Z PŘEDEMLETÉ KÁVY (MÍSTO ZRNKOVÉ KÁVY)	10
11. VÝDEJ HORKÉ VODY	11
12. ZMĚNA MNOŽSTVÍ HORKÉ VODY	11
13. PŘÍPRAVA CAPPUCCINA	11
14. ÚPRAVA MNOŽSTVÍ MLÉKA A KÁVY PRO CAPPUCCINO	12
15. PŘÍPRAVA RŮZNÉHO POČTU ŠÁLKŮ KÁVY S FUNKCÍ KONVICE (JUG)	13
16. ZMĚNA PARAMETRŮ FUNKCE KONVICE (JUG)	14
17. ČIŠTĚNÍ	14
18. ZMĚNA A NASTAVENÍ PARAMETRŮ MENU	17
19. VYPNUTÍ SPOTŘEBIČE	21
20. TECHNICKÉ ÚDAJE	21
21. ZPRÁVY ZOBRAZOVANÉ NA DISPLEJI	22
22. ŘEŠENÍ PROBLÉMŮ	23

PODĚKOVÁNÍ

Děkujeme Vám za zakoupení přístroje Electrolux. Vybrali jste si výrobek, který má za sebou desítky let profesionálních zkušeností a inovace. Důmyslný a elegantní, byl navržen pro Vás. Můžete si být jisti tím, že až ho budete používat, docílíte pokaždé skvělých výsledků. Budte vítáni ve světě Electrolux.

Navštivte naše webové stránky.



Získáte na nich rady o použití, příručce, řešení problémů, servisní informace:
www.electrolux.com



Zaregistrujte svůj výrobek, abyste mohli obdržet lepší servisní službu:
www.registerelectrolux.com



Pro koupi příslušenství, spotřebního materiálu a originálních náhradních dílů pro Váš spotřebič:
www.electrolux.com/shop

PÉČE O ZÁKAZNÍKA A SERVIS

Používejte vždy originální náhradní díly.

Když se obracíte na naše autorizované servisní středisko, zkontrolujte, zda máte k dispozici následující údaje: model, číslo výrobku PNC, sériové číslo.

Tyto informace lze nalézt na výrobním štítku.



Varování / Upozornění-Bezpečnostní informace



Všeobecné informace a typy



Informace o životním prostředí

Změny vyhrazeny bez předchozího upozornění.

1. ÚVOD

1.1 Symboly použité v tomto návodu

Důležitá upozornění jsou označena následujícími symboly.

Tyto je nutné vždy přísně dodržovat.

Nerespektování uvedených pokynů může vést k úrazům elektrickým proudem, vážným poraněním, popáleninám, požárům či poškození spotřebiče.



NEBEZPEČÍ!

Nedodržení pokynů může být příčinou úrazu elektrickým proudem s ohrožením života.



DŮLEŽITÉ!

Nedodržení pokynů může být příčinou úrazu nebo poškození spotřebiče.



NEBEZPEČÍ POPÁLENÍ!

Nedodržení pokynů může být příčinou popálení nebo opaření.



Tento symbol upozorňuje na informace důležité pro uživatele.

1.2 Písmena v závorkách

Písmena v závorkách odpovídají legendě, která je uvedena v Popisu spotřebiče na str.3.

1.3 Řešení problémů a opravy

V případě problémů se řiďte pokyny uvedenými v odstavcích "Zprávy zobrazované na displeji" a "Řešení problémů". Pokud by se Vám problém nepodařilo vyřešit, doporučujeme Vám obrátit se na zákaznický servis.

Pro případné opravy je třeba kontaktovat výhradně zákaznický servis.

2. BEZPEČNOSTNÍ POKYNY

2.1 Bezpečnostní informace

Tento spotřebič nesmí být používán osobami (včetně dětí) se sníženými fyzickými, smyslovými či mentálními schopnostmi nebo osobami bez zkušeností a znalostí přístroje. Výjimku lze učinit pouze v případě, že tyto osoby byly k užívání spotřebiče zaučeny osobou odpovědnou za jejich bezpečnost a jsou pod jejím dohledem.

Děti musí být pod dohledem a musí být zaručeno, že si s přístrojem nehrají.

Čištění a údržbu, kterou má provádět uživatel, nesmí provádět děti, které nejsou pod dohledem.

Nikdy neponořujte spotřebič do vody.

Tento spotřebič je určen výhradně pro domácí použití. Není určen pro použití: v prostředí používaném jako kuchyně v obchodech, v kancelářích a v jiných pracovních prostorech, na ekofarmách, hosty v hotelech, v motelech a v jiných ubytovacích zařízeních.

V případě poškození zástrčky nebo napájecího kabelu je nechte vyměnit výhradně zákaznickým servisem; předejdete tak možným rizikům.

POUZE PRO EVROPSKÉ TRHY:

Tento spotřebič může být používán dětmi staršími 8 let, a to pod dohledem nebo pokud byly seznámeny s bezpečným používáním spotřebiče a chápou nebezpečí, která jsou s ním spojena. Čištění a údržbu nesmí provádět děti. Výjimku lze učinit, jestliže jsou starší 8 let a jsou pod dohledem. Uchovávejte přístroj a jeho kabel mimo dosah dětí ve věku do 8 let.

Tento spotřebič může být používán osobami se sníženými fyzickými, smyslovými či mentálními schopnostmi nebo osobami bez zkušeností a znalostí přístroje, pokud jsou pod dohledem nebo byly seznámeny s bezpečným používáním spotřebiče a chápou nebezpečí, která jsou s ním spojena. Děti si nesmějí hrát se spotřebičem.

Spotřebič vždy odpojte od napájení, má-li být ponechán nestřežený a vždy před čištěním.



Povrchy označené tímto symbolem se během používání zahřívají (tento symbol je přítomen pouze u některých modelů).

2.2 Bezpečnostní instrukce



NEBEZPEČÍ!

Spotřebič je napájen z elektrické sítě, řiďte se proto následujícími bezpečnostními opatřeními:

- Nedotýkejte se přístroje, pokud máte mokré ruce.
- Nedotýkejte se zástrčky, pokud máte mokré ruce.
- Ujistěte se, zda je zásuvka elektrického proudu vždy volně přístupná, aby se v případě potřeby přístroj dal z ní vytáhnout.
- Pokud chcete zástrčku vytáhnout ze zásuvky, uchopte ji a táhnete za ni.

- Nikdy netahejte za přívodní kabel, protože by se mohl poškodit.
- Přístroj zcela odpojte nastavením hlavního vypínače (A23) na boční straně do polohy 0.
- V případě poruch přístroje se jej nepokoušejte sami opravit.
- Přístroj vypněte pomocí hlavního vypínače (A23), vytáhněte zástrčku ze zásuvky a obraťte se na zákaznický servis.



DŮLEŽITÉ!

Obalový materiál (plastové sáčky, polystyren, atd.) uchovávejte mimo dosah dětí.



NEBEZPEČÍ POPÁLENÍ!

Tento spotřebič produkuje během

provozu horkou vodu a vodní páru.

Dávejte pozor, abyste se nepostříkali horkou vodou nebo neopařili horkou párou. Používejte rukojeti a držadla.



DŮLEŽITÉ!

Nezvedejte kávovar, pokud je vytažen z tělesa. Neponechávejte nádoby, které obsahují kapaliny nebo hořlavé nebo korozivní látky, na spotřebiči. Příslušenství potřebné k přípravě kávy (například odměrku) umístěte do speciálního pouzdra. Nepokládejte na spotřebič objemné nebo nestabilní předměty, které by mu mohly zabránit v pohybu.



DŮLEŽITÉ!

Nepoužívejte spotřebič po vytažení. Před vytahováním vždy počkejte, dokud nebude přístroj v klidu. Výjimkou je regulace kávomlýnku, kterou je nutné provádět, když je přístroj vytažený (viz odstavec "Regulace kávomlýnku").



Vždy používejte originální nebo výrobcem doporučené příslušenství a náhradní díly.

3. POPIS VÝROBKU

3.1 Popis spotřebiče

(str. 3 - A)

- A1. Tácek na odkládání šálek
- A2. Servisní dvířka
- A3. Přisun kávy
- A4. Odpadní nádobka na kávovou sedlinu
- A5. Spařovač
- A6. Světla tácku na odkládání šálek
- A7. Tlačítko ON/stand-by
- A8. Ovládací panel
- A9. Miska na předměty
- A10. Tryska horké vody a páry
- A11. Konektor IEC
- A12. Nádržka na vodu
- A13. Vydávач kávy (s nastavitelnou výškou)

2.3 Určené použití

Tento spotřebič je určen pro přípravu kávy a ohřívání nápojů.

Jakékoli jiné použití je považováno za nevhodné.

Tento přístroj není vhodný pro komerční využití.

Výrobce neodpovídá za případné škody způsobené nevhodným použitím spotřebiče.

Tento přístroj je možno zabudovat nad vestavěnou troubu, pokud je na zadní stěně vybavená chladicím ventilátorem (maximální výkon mikrovlnné trouby: 3 kW).

2.4 Návod

Před zahájením používání spotřebiče si pozorně přečtete tento návod.

- Tento návod pečlivě uschovejte.
- Nedodržení těchto pokynů může být příčinou úrazu nebo poškození spotřebiče.
- Výrobce neodpovídá za škody způsobené nedodržáním těchto pokynů.



Přístroj je vybavený chladicím ventilátorem.

Ten se spouští vždy při výdeji kávy, páry nebo horké vody.













Po několika minutách se automaticky vypne.

- A14. Odkapávací miska
- A15. Víko zásobníku na kávová zrnka
- A16. Zásobník na kávová zrnka
- A17. Regulační knoflík pro stupeň hrubosti mletí kávy
- A18. Dvířka pro násypku předemleté kávy
- A19. Odměrka
- A20. Místo pro uložení odměrky
- A21. Násypka pro předemletou kávu
- A22. Napájecí kabel
- A23. Hlavní vypínač

3.2 Popis ovládacího panelu

(str. 3 - B)

 Ikony se aktivují lehkým dotykem.

- B1. Displej: řídí uživatele při používání spotřebiče.
- B2.  ikona pro aktivaci a deaktivaci způsobu nastavování parametrů menu
- B3.  ikona pro zapnutí a vypnutí světel A6
- B4.  ikona pro volbu chuti kávy
- B5.  ikona pro volbu typu kávy (espresso, malý šálek, střední šálek, velký šálek, konvice)
- B6.  ikona pro opuštění zvoleného režimu
- B7-B8.   ikony pro listování v menu vpřed a vzad a pro zobrazování různých režimů
- B9. Ikona OK pro potvrzení zvolené funkce
- B10.  ikona pro výdej jednoho šálku kávy
- B11.  ikona pro výdej dvou šálků kávy
- B12.  ikona pro výdej cappuccina
- B13.  ikona pro výdej horké vody
- B14.  ikona "konvice" pro přípravu určitého počtu šálků kávy najednou

3.3 Popis nádoby na mléko a příslušenství

(str. 3 - C)

- C1. Regulátor napěněného mléka
- C2. Rukojeť nádoby na mléko
- C3. Tlačítko ČISTĚNÍ
- C4. Hadička na nasávání mléka
- C5. Hadička na vydávání napěněného mléka
- C6. Napěňovač mléka
- C7. Dávkovač horké vody

4. PŘÍPRAVNÉ KONTROLY

4.1 Kontroly po přepravě

Po odstranění obalu zkontrolujte, zda je výrobek kompletní a neporušený a zda je přítomno veškeré příslušenství. Nepoužívejte spotřebič, jestliže jsou na něm zjevné vady. Obratě se na servisní středisko.

4.2 Instalace spotřebiče



DŮLEŽITÉ!

- Instalaci spotřebiče musí provést kvalifikovaný technik podle platných místních předpisů (viz odst. "Vestavná instalace").

- Obalový materiál (plastové sáčky, polystyren, atd.) uchovávejte mimo dosah dětí.
- Neinstalujte spotřebič v prostředí, kde teplota může dosáhnout 0°C nebo nižších hodnot.
- Co nejdříve nastavte tvrdost vody podle pokynů v odstavci "Nastavení tvrdosti vody".

4.3 Připojení spotřebiče



NEBEZPEČÍ!

Ověřte, zda napětí v elektrické síti odpovídá hodnotě uvedené na výrobním štítku na spodní straně spotřebiče.

Spotřebič zapojte pouze do správně instalované a uzemněné elektrické zásuvky s minimálním příkonem 10A. V případě, že zásuvka a zástrčka spotřebiče nejsou kompatibilní, je třeba vyměnit zástrčku za odpovídající typ; tato výměna musí být provedena pouze kvalifikovaným

odborníkem.

Postupujte podle bezpečnostních směrnic a během instalace použijte jednopólový vypínač s minimální vzdáleností mezi kontakty 3 mm.

Nepoužívejte vícenásobné zásuvky nebo prodlužovací kabely.



DŮLEŽITÉ!

Bezpečnostní odpojovací zařízení musí být zabudované v napájecí síti v souladu s národními normami pro instalaci.

5. PRVNÍ POUŽITÍ SPOTŘEBIČE

Spotřebič byl ve výrobě otestován s kávou, takže je naprosto normální, jestliže v kávomlýnku naleznete stopy kávy.



Co nejdříve nastavte tvrdost vody podle pokynů v odstavci "17.7 Nastavení tvrdosti vody".

1. Zapojte spotřebič do elektrické sítě. Stiskněte tlačítko ON/stand-by (A7) (Obr. 7).
Nastavte požadovaný jazyk.
2. Pro zvolení požadovaného jazyka použijte < > ikony (B7 a B8) (Obr. 2). Když se na displeji zobrazí zpráva: "STISKNOUT OK PRO VOLBU ČEŠTINY", podržte nejméně na 3 sekundy stisknutou ikonu OK (B9) (Obr. 3), dokud se na displeji nezobrazí zpráva "ČEŠTINA NAINSTALOVÁNA". Pokud se zmýlíte a zvolíte nesprávný jazyk, řiďte se informacemi popsány v odstavci "Nastavení jazyka". Pokud Váš jazyk není k dispozici, vyberte jeden z jazyků zobrazovaných na displeji. V pokynech je odkazovým jazykem angličtina. Poté pokračujte podle pokynů uvedených na displeji.
3. Po 5 sekundách spotřebič zobrazí "NAPLNIT NÁDRŽKU": Vyjměte vodní nádržku (Obr. 4), vypláchněte ji a naplňte ji čerstvou vodou. Vložte nádržku zpět a zasuňte ji až na doraz.
4. Pak umístěte šálek pod dávkovač

horké vody (Obr. 5). (Jestliže dávkovač horké vody není zasunut, na displeji spotřebiče se zobrazí zpráva "ZASUNOUT DÁVKOVAČ VODY". Upevněte ho podle obr. 6.

Na displeji přístroje se zobrazí zpráva: "HORKÁ VODA STISKNOUT OK". Stiskněte ikonu OK (B9) (obr. 6) a po několika sekundách z vydávачe vyteče malé množství vody.

5. Přístroj nyní zobrazí "VYPÍNÁNÍ... ČEKEJTE PROSÍM" a vypne se.
6. Vytáhněte spotřebič směrem ven pomocí příslušných rukojetí (Obr. 9). Otevřete víko a nasypejte do zásobníku zrnkovou kávu; pak víko zavřete a zatlačte přístroj dovnitř. Nyní je kávovar připraven k běžnému použití.



DŮLEŽITÉ!

Nikdy nepoužívejte předemletou kávu, lyofilizovanou kávu, karamelizovanou zrnka a jiné předměty, které by mohly přístroj poškodit.



Při prvním použití spotřebiče je třeba připravit 4-5 káv a 4-5 cappuccin, než dosáhnete dobrého výsledku.



Při každém zapnutí pomocí hlavního vypínače ON/OFF (A23) spotřebič spustí AUTODIAGNOSTICKOU funkci a poté se vypne. Spotřebič znovu zapnete stisknutím tlačítka ON/stand-by (A7) (Obr. 7).

6. ZAPNUTÍ A PŘEDEHŘEV

Při každém zapnutí spotřebiče proběhne cyklus automatického přehřívání a vypláchnutí, který nelze přerušit. Spotřebič je připraven k použití teprve po provedení tohoto cyklu.



NEBEZPEČÍ POPÁLENÍ!

Během vyplachování vytéká z ústí vydáváče kávy malé množství horké vody.

Spotřebič zapnete stisknutím tlačítka ON/stand-by (A7) (Obr. 7). Objeví se zpráva "ZAHŘÍVÁNÍ... ČEKEJTE PROSÍM".

Po ukončení zahřívání se na přístroji





zobrazí další zpráva: "VYPLACHOVÁNÍ!"; Spotřebič je zahřátý na správnou teplotu, jakmile se na displeji zobrazí zpráva "STŘEDNÍ ŠÁLEK BĚŽNÉ CHUTI".

Přibližně po 2 minutách, pokud nebude stisknuta žádná ikona, se na displeji zobrazí čas (je-li nastaven) (viz odstavec "Nastavení hodin").

Pokud čas nebyl nastaven, přístroj zobrazí poslední nastavené funkce.

Při stisknutí libovolné ikony se znovu zobrazí "STŘEDNÍ ŠÁLEK BĚŽNÉ CHUTI". Spotřebič je opět připraven k přípravě kávy.

7. PŘÍPRAVA KÁVY ZE ZRNKOVÉ KÁVY

- Spotřebič je z výroby nastaven na výdej kávy běžné chuti. Je možno rovněž zvolit kávu s mimořádně jemnou chutí, slabou, silnou nebo extra silnou. Existuje rovněž možnost použití předemleté kávy. Pro zvolení požadované chuti stiskněte několikrát  ikonu (B4) (Obr. 10). Požadovaná chuť kávy se zobrazí na displeji.
- Pod ústí výdejevých hubiček umístěte jeden šálek pro jednu kávu nebo 2 šálky pro 2 kávy. Pro vytvoření lepší pěny přiblížte co nejvíce vydáváč kávy k šálkům (Obr. 10).
- Stiskněte  ikonu (B5) (Obr. 11) pro volbu typu kávy: espresso, malý šálek, střední šálek, velký šálek, konvice. Nyní stiskněte  ikonu (B10), jestliže chcete připravit jednu kávu a  ikonu (B11) (Obr. 13), jestliže chcete připravit dvě kávy. Nyní přístroj namele kávová zrnka a provede výdej kávy do šálku. Poté, co dojde k výdeji přednastaveného množství kávy, spotřebič výdej automaticky vypne a vyloučí použitou kávu do odpadní nádoby.
- Po několika sekundách je spotřebič připraven pro další použití.
- Vypněte spotřebič stisknutím tlačítka ON/stand-by (A7) (Obr. 7). (Před vypnutím se spotřebič automaticky vypláchne. Pozor, abyste se

neopařili).

POZNÁMKA 1: Pokud káva vytéká po kapkách nebo nevytéká vůbec, řiďte se odstavcem "Regulace kávomlýnku".

POZNÁMKA 2: Pokud káva vytéká příliš rychle a pěna není uspokojivá, řiďte se odstavcem "Regulace kávomlýnku".

POZNÁMKA 3: Rady, jak získat teplejší kávu:

- Postupujte podle pokynů v odstavci "Změna a nastavení parametrů menu", funkce "Vyplachování".
- Nepoužívejte příliš tlusté šálky bez přehřívání, protože pohlcují příliš mnoho tepla.
- Používejte šálky přehřáté opláchnutím v horké vodě.

POZNÁMKA 4: Výdej kávy je kdykoliv možné přerušit stisknutím zvolené ikony, která během této operace zůstane svítit.

POZNÁMKA 5: Pokud chcete po dokončení výdeje zvýšit množství kávy v šálku, podržte stlačenou zvolenou ikonu do 3 sekund po dokončení výdeje.

POZNÁMKA 6: Když se na displeji se zobrazí zpráva: "NAPLNIT NÁDRŽKU", je nutné naplnit nádržku na vodu, v opačném případě přístroj nebude vydávat kávu.

(Je to běžné, pokud je v nádržece ještě trochu vody).

POZNÁMKA 7: Dokud přístroj vydává kávu, nikdy se nesmí nádržka na vodu

odstraňovat.

Pokud dojde k odstranění nádržky, přístroj nebude moci připravit kávu a na displeji se zobrazí následující zpráva: "PŘÍLIŠ JEMNÝ PRÁŠEK NASTAVIT MLÝNEK STISKNOUT OK" a potom "NAPLNIT NÁDRŽKU".

i Spotřebič po 14 šálcích jedné kávy (nebo 7 dvojitých) zobrazí zprávu: "VYPRÁZDNIT ODPADNÍ NÁDOBKU".

i Přístroj je vybaven častou signalizací vyprázdnění odpadní nádoby.

I když odpadní nádoba nebude plná, zpráva o jejím vyprázdnění se zobrazí 72 hodin po prvním vydeji kávy. Aby mohlo být těchto 72 hodin vypočítáno správně, přístroj nesmí být nikdy vypnut hlavním vypínačem v poloze 0.

Za účelem vyčištění otevřete servisní dvířka na přední straně spotřebiče zatažením vydávачe, poté vytáhněte odkapávací misku a vyčistěte ji. Při čištění odkapávací misku vždy úplně vytáhněte.

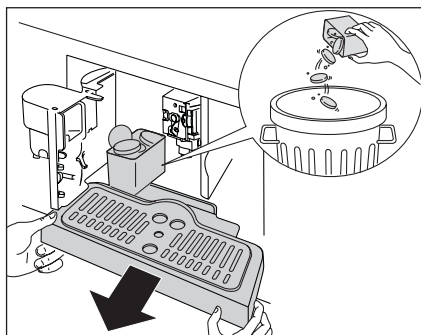

8. ZMĚNA MNOŽSTVÍ KÁVY V ŠÁLKU

Přístroj je z výroby přednastaven tak, aby automaticky vydával následující druhy kávy:

- espresso
- malý šálek
- střední šálek
- velký šálek
- konvice

Pro změnu množství postupujte následujícím způsobem:



DŮLEŽITÉ!

Při vytahování odkapávací misky **MUSÍTE** vždy vyprázdnit i odpadní nádobku. Pokud to neuděláte, přístroj se může ucpat.

POZN. 8 Nikdy neodstraňujte nádržku na vodu, když spotřebič vydává kávu.

Jestliže je odstraněna, není možné připravovat kávu a na displeji přístroje se bude zobrazovat "UMLETÍ PŘÍLIŠ JEMNÉ, SEŘÍDIT MLÝNEK A STISKNOUT OK" a poté "NAPLNIT NÁDRŽKU". Poté zkontrolujte hladinu vody v nádržce a vložte ji zpět.

Chcete-li spotřebič znovu zapnout, stiskněte ikonu OK (B9). Displej zobrazí "HORKÁ VODA, STISKNOUT OK".

Do několika sekund stisknete ikonu OK (B9), ponechte z napěňovače vytékat vodu po dobu přibližně 30 sekund.

Po dokončení výdeje se přístroj vrátí automaticky k zobrazení základního nastavení.



Přístroj si může vyžádat několikanásobné zopakování této operace až do úplného odstranění vzduchu z hydraulického okruhu.



Pokud se výše popsaný úkon neprovede správně nebo pokud se přístroj vypne, displej se bude moci zobrazovat v základním nastavení, i když ve skutečnosti problém ještě přetrvává.

- Stiskněte  ikonu (B2) pro vstup do menu. Stiskněte < > ikony (B7) a (B8) a držte je stisknuté, dokud se na displeji nezobrazí "PROGRAM KÁVA".
- Stiskněte ikonu OK (B9).
- Zvolte typ kávy, kterou chcete změnit, stisknutím < > ikon (B7) a (B8).
- Stiskněte ikonu OK (B9) pro potvrzení typu kávy, který chcete připravit.
- Použijte < > ikony (B7) a (B8) pro změnu množství kávy. Stavová lišta

- udává zvolené množství kávy.
- Opětovným stisknutím ikony OK (B9) potvrďte volbu (nebo ↵ stisknutím ikony (B6) operaci zrušte).
- Stiskněte dvakrát ↵ ikonu (B6) pro opuštění menu.

9. REGULACE KÁVOMLÝNKU

Kávomlýnek není třeba regulovat, neboť byl nastaven ve výrobním závodě. Pokud však dochází k příliš rychlému nebo příliš pomalému vytékání kávy (po kapkách), je nutné provést úpravu pomocí tlačítka určeného pro regulaci stupně hrubosti mletí (obr. 14).



DŮLEŽITÉ!

Knoflík regulace je možné otočit pouze tehdy, když je kávomlýnek v chodu.

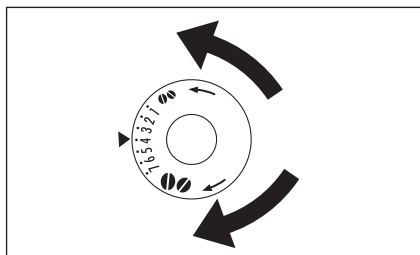

Pro dosažení pomalejšího výdeje kávy a

Nyní je přístroj naprogramován s novým nastavením a je připraven k použití.

lepšího vzhledu pěny otočte knoflíkem o jedno cvaknutí proti směru hodinových ručiček (jemnější umletí kávy). Pro dosažení rychlejšího výdeje kávy (ne po kapkách) otočte knoflíkem o jedno cvaknutí po směru hodinových ručiček (umletí kávy hruběji).

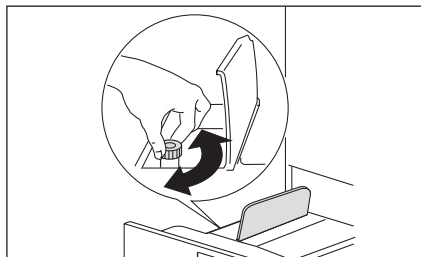

Provedte pouze malou úpravu seřízení stupně umletí. Nové seřízení bude platit až od druhého šálku kávy.

10. PŘÍPRAVA KÁVY Z PŘEDEMLETÉ KÁVY (MÍSTO ZRNKOVÉ KÁVY)

- Stiskněte ☉ ikonu (B4) (Obr. 7) a zvolte funkci předemleté kávy.
- Vytáhněte přístroj směrem ven pomocí příslušných rukojetí.
- Zvedněte víčko v jeho středu, nasypejte do násypky jednu odměrku předemleté kávy; zasuňte spotřebič zpět dovnitř a pokračujte podle odstavce "Příprava kávy ze zrnkové kávy".
Poznámka: Je možné připravit pouze jednu kávu najednou stisknutím ☐ ikony (B10).
- Jestliže po použití přístroje s předemletou kávou chcete znovu připravovat kávu ze zrnkové kávy, deaktivujte funkci předemleté kávy stisknutím ☉ ikony (B4).

POZNÁMKA 1: Nikdy nenasypávejte předemletou kávu do vypnutého kávovaru; zabrání se tím jejímu rozsypání uvnitř spotřebiče.

POZNÁMKA 2: Nikdy nenasypávejte více než jednu odměrku, neboť kávovar by kávu nepřipravil.

POZNÁMKA 3: Používejte jen odměrku, která je součástí vybavení.

POZNÁMKA 4: Do násypky sypejte pouze předemletou kávu určenou pro přístroje pro přípravu espressa.

POZNÁMKA 5: Pokud po nasypání více než jedné odměrky dojde k ucpaní násypky, k uvolnění kávy použijte nůž; potom vyjměte a vyčistěte spařovač a přístroj podle odstavce "Čištění spařovače".

11. VÝDEJ HORKÉ VODY

- Vždy zkontrolujte, zda je přístroj připraven k použití.
- Zkontrolujte, zda je dávkovač vody na svém místě (Obr. 21); umístěte nádobku pod dávkovač (Obr. 22).
- Stiskněte ☰ ikonu (B13) (Obr. 23) a horká voda vyteče z dávkovače horké vody do nádobky. Horkou vodu nenechávejte vytékat bez přerušení déle než 2 minuty.

Pro přerušení stiskněte ☰ ikonu (B13) nebo ↵ ikonu (B6). Přístroj výdej automaticky přeruší po dosažení nastaveného množství horké vody.

12. ZMĚNA MNOŽSTVÍ HORKÉ VODY

Přístroj je z výroby nastaven na automatický výdej 200 ml horké vody.

Pokud si přejete toto množství změnit, postupujte následovně:

- Umístěte nádobku pod dávkovač horké vody.
- Stiskněte ☑ ikonu (B2) pro vstup do menu nebo stiskněte < > ikony (B7) a (B8) a držte je stisknuté, dokud se nezobrazí "PROGRAM HORKÉ VODY".
- Stiskněte ikonu OK (B9) pro potvrzení.
- Zvolte požadované množství vody

stisknutím < > ikon (B7) a (B8). Stavová lišta udává zvolené množství vody.

- Stiskněte ikonu OK (B9) pro potvrzení volby (nebo ↵ stiskněte ikonu (B6) pro zrušení operace).
- Stiskněte dvakrát ↵ ikonu (B6) pro opuštění menu.
- Nyní je přístroj naprogramovaný s novým nastavením a je připraven k použití.

13. PŘÍPRAVA CAPPUCCINA

i Nastavte množství kávy, které chcete použít pro přípravu cappuccina, funkcí v menu "Program cappuccino".

- Zvolte chuť kávy, kterou chcete použít pro cappuccino, stisknutím ☉ ikony (B4).
- Odstraňte víko nádobky na mléko.
- Naplňte nádobku zhruba 100 gramy mléka pro každé cappuccino, které má být připraveno (Obr. 15). Nikdy nepřesahujte MAX hladinu (odpovídající zhruba 750 ml) označenou na nádobce. Použijte především úplně odtučněné nebo polotučné mléko o teplotě z ledničky (přibližně 5°C).
- Dbejte na to, aby nasávací hadička byla správně zasunuta do pryžové podložky (Obr. 16), poté umístěte víko

na nádobku s mlékem.

- Umístěte regulátor napěňovače mléka (C1) mezi nápisy CAPPUCCINO a CAFFELATTE, vyražené na víku nádobky na mléko. Kvalitu pěny lze regulovat, pohybem regulátoru směrem k nápisu CAFFELATTE získáte hustější pěnu. Pohybem směrem k nápisu CAPPUCCINO získáte řidší pěnu.

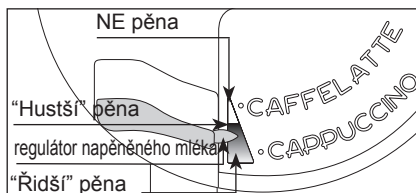

- Odstraňte dávkovač horké vody a přisuňte k trysce nádobku na mléko (Obr. 17).
- Umístěte dávkovač mléka podle obr. 18 a poté umístěte dostatečně velký šálek pod ústí dávkovače kávy a pod hadičku dávkovače mléka.
- Stiskněte  ikonu (B12) (Obr. 19). Na displeji přístroje se zobrazí zpráva: "CAPPUCCINO..." a po několika sekundách napěněné mléko vyteče z hadičky dávkovače mléka a zaplní pod ním umístěný šálek. (Výdej se zastaví automaticky).
- Přístroj vydává kávu.
- Cappuccino je nyní hotové. Osladte si ho podle chuti, a pokud si přejete, posypejte pěnu kakaovým práškem.

POZNÁMKA 1: Během přípravy cappuccina je možné tok napěněného mléka nebo kávy přerušit stisknutím  ikony (B12).

POZNÁMKA 2: Pokud během výdeje napěněného mléka dojde k vyprázdnění nádobky s mlékem, odstraňte ji a mléko doplňte. Znovu připojte a stiskněte  (B12) pro další vyžádání cappuccina.

POZNÁMKA 3: Pro zajištění kompletní čistoty a hygieny napěňovače mléka po

ukončení výdeje posledního cappuccina vyčistěte vnitřní vedení víka nádobky na mléko.

Na displeji bliká zpráva "STISKNOU ČIŠTĚNÍ!":

- Umístěte nádobku pod hadičku na výdej mléka.
 - Stiskněte a podržte stisknuté tlačítko ČIŠTĚNÍ (C3) umístěné na víku po dobu alespoň 5 sekund (Obr. 20) pro spuštění funkce čištění.
- Na displeji přístroje se zobrazí zpráva "ČIŠTĚNÍ" nad stavovou lištou. Doporučuje se neuvolňovat tlačítko ČIŠTĚNÍ, dokud není lišta kompletně zaplněna, tj. čištění úplně ukončeno. Uvolněním tlačítka ČIŠTĚNÍ se funkce zastaví.



Po ukončení čištění odstraňte nádobku na mléko a umístěte ji do ledničky. Nedoporučujeme nechávat nádobku s mlékem mimo ledničku déle než 15 minut.

POZNÁMKA 4: Pokud si přejete změnit množství kávy anebo napěněného mléka, které přístroj automaticky vydává do šálku, postupujte podle pokynů popsaných v odstavci "Změna množství kávy a mléka pro cappuccino".





14. ZMĚNA MNOŽSTVÍ KÁVY A MLÉKA PRO CAPPUCCINO

Přístroj je z výroby přednastaven na automatický výdej běžného cappuccina. Pokud si přejete toto množství změnit, postupujte následovně:



14.1 Změna množství mléka

- Naplňte nádobku mlékem až po maximální úroveň, vyznačenou na nádobce.
- Stiskněte  ikonu (B2) pro vstup do menu a poté   ikony (B7) a (B8) (Obr.2) a držte je stisknuté, dokud se na displeji nezobrazí "PROGRAM CAPPUCCINO".
- Stiskněte ikonu OK (B9) pro potvrzení. Na displeji se zobrazí "PROGRAM

MLÉKA".

- Stiskněte znovu ikonu OK (B9).
- Zvolte požadované množství mléka stisknutím   ikon (B7) a (B8). Stavová lišta udává zvolené množství mléka.
- Stiskněte ikonu OK (B9) pro potvrzení volby (nebo  stiskněte ikonu (B6) pro zrušení operace).
- Stiskněte dvakrát  ikonu (B6) pro opuštění menu.

14.2 Změna množství kávy

- Stiskněte  ikonu (B2) pro vstup do menu a poté   ikony (B7) a (B8) (Obr.2) a držte je stisknuté, dokud

se na displeji nezobrazí "PROGRAM CAPPUCCINO".

- Stiskněte ikonu OK (B9) pro potvrzení, poté < > ikony (B7) a (B8), a držte je stisknuté, dokud se na displeji nezobrazí "KÁVA PRO CAPPUCCINO".
- Stiskněte znovu ikonu OK (B9).
- Zvolte požadované množství kávy



stisknutím < > ikon (B7) a (B8). Stavová lišta udává zvolené množství kávy.

- Stiskněte ikonu OK (B9) pro potvrzení volby nebo ⇐ stiskněte ikonu (B6) pro zrušení operace.
- Stiskněte dvakrát ⇐ ikonu (B6) pro opuštění menu.

15. PŘÍPRAVA URČITÉHO POČTU ŠÁLKŮ KÁVY S FUNKCÍ KONVICE

- Tato funkce umožňuje automaticky připravit různý počet šálek kávy (4, 6) přímo v konvici a uchovat kávu teplou.

 Prosím zvolte konvici se správnou kapacitou.

- Umístěte ji pod vydávач kávy. Vydávач kávy (A13) musí být úplně zvednutý, aby umožnil umístění konvice.
- Stiskněte ikonu  (B14). Bude se zobrazovat "NAPLNIT ZÁSObNÍK NA KÁVOVÁ ZRNKA A NÁDOBKU NA VODU, VYPRÁZDNIT ODPADNÍ NÁDOBKU NA KÁVOVOU SEDLINU, STISKNOUT OK". Ujistěte se, že je nádržka na vodu plná, zásobník na kávová zrnka je dostatečně naplněn a odpadní nádobka na kávovou sedlinu je úplně prázdná.
- Stiskněte ikonu (B9).
- Potvrďte stisknutím  ikony B14). Na displeji se bude zobrazovat stavová lišta, která označuje postup přípravy kávy. Když bude stavová lišta plná, přístroj zastaví postup přípravy kávy.



DŮLEŽITÉ!

Pokud kávová zrnka nebudou stačit k provedení požadované funkce, přístroj zastaví přípravu kávy a počká, dokud zásobník na kávová zrnka nebude znovu naplněn a nedojde ke stisknutí ikony  (B14). Například, když budete chtít připravit 4 šálky kávy, ale nebude k dispozici dostatečné množství kávových zrněk, přístroj připraví 2 šálky a potom přípravu kávy přeruší. Naplňte zásobník na kávová zrnka a stiskněte ikonu

 (B14). Po naplnění zásobníku přístroj připraví zbývající dva šálky kávy z původně požadovaných čtyř šálek.

Jestliže v nádržece není dost vody pro provedení požadované funkce nebo jestliže je odpadní nádobka na kávovou sedlinu plná, přístroj přípravu kávy přeruší.

Po vyřešení problému je třeba program znovu spustit.







V tomto případě je třeba vzít v úvahu již vydané množství kávy, aby konvice nepřetekla.







16. ZMĚNA PARAMETRŮ FUNKCE KONVICE (JUG)

Program pro konvici byl ve výrobním závodě nastaven na standardní hodnoty.

Ty je možné upravit podle vlastní chuti a uložit.

Je možné zvolit 5 různých typů kávy od mimořádně jemné až po extra silnou a 10 typů množství kávy pomocí grafické lišty. Tato nastavení je možné upravit následujícím způsobem:

- Stiskněte  ikonu (B2) pro vstup do menu. Stiskněte   ikony (B7) a (B8) a držte je stisknuté, dokud se na displeji nezobrazí "PROGRAM KONVICE".
- Stiskněte ikonu OK (B9) a poté   ikony (B7) a (B8), a držte je stisknuté, dokud se na displeji nezobrazí "CHUŤ KÁVY V KONVICI".
- Stiskněte ikonu OK (B9).
- Stiskněte   ikony (B7) a (B8) pro volbu různých chutí kávy od kávy s mimořádně jemnou chutí až po extra silnou chuť.
- Potvrďte požadovanou chuť stisknutím ikony OK (B9).

- Pro změnu počtu šálek stiskněte   ikony (B7) a (B8) a držte je stisknuté, dokud se nezobrazí "HLADINA KONVICE".
- Stiskněte ikonu OK (B9) pro potvrzení.
- Na displeji se objeví lišta, která představuje množství kávy vydané na každý jednotlivý šálek. Je možné ji zkracovat nebo prodlužovat. Když je lišta úplně zaplněna, odpovídá to maximálnímu množství kávy na šálek.
- Když lišta označuje požadované množství kávy, stiskněte ikonu OK (B9) pro potvrzení.
- Pro změnu počtu šálek stiskněte   ikony (B7) a (B8) a držte je stisknuté, dokud se na displeji nezobrazí "POČET ŠÁLKŮ V KONVICI".
- Zvolte ikonu OK (B9) a poté stiskněte   ikony (B7) a (B8) pro volbu počtu požadovaných šálek (4, 6). Displej zobrazí "KONVICE 4 ŠÁLKŮ" nebo "KONVICE 6 ŠÁLKŮ".
- Stiskněte ikonu OK (B9) pro potvrzení.
- Stiskněte  ikonu (B6) pro opuštění menu programování.

17. ČIŠTĚNÍ

17.1 Čištění kávovaru

Na čištění spotřebiče nepoužívejte ředidla nebo abrazivní čisticí přípravky. Stačí vlhký měkký hadřík.

Žádnou součást spotřebiče nikdy nemyjte v myčce.

Následující části spotřebiče je nutné pravidelně čistit:

- Odpadní nádobku (A4).
- Odkapávací misku (A14).
- Nádržku na vodu (A12).
- Ústí dávkovače kávy (A13).
- Násypku na předemletou kávu (A21).
- Vnitřek přístroje přístupný po otevření servisních dvířek (A2).
- Spařovač (A5).

17.2 Čištění odpadní nádoby

Jakmile se na displeji zobrazí nápis "VYPŘÁZDNIT ODPADNÍ NÁDOBKU!",

je nutné ji vyprázdnit a vyčistit.

Pro čištění:

- Otevřete servisní dvířka na přední straně spotřebiče (Obr. 26), vytáhněte odkapávací misku (fig. 27) a vyčistěte ji.
- Pečlivě vyčistěte odpadní nádobku na sběr kávové sedliny (Obr. 28)..



DŮLEŽITÉ!

Při vytahování odkapávací misky musíte vždy vyprázdnit i odpadní nádobku.

17.3 Čištění odkapávací misky



DŮLEŽITÉ!

Pokud nevyprazdňujete odkapávací misku, voda může přetéct a tím se přístroj poškodí.

Odkapávací miska je vybavena indikáto-

rem hladiny vody (červený), který označuje hladinu vody v odkapávací misce. Dřív, než červený indikátor začne vyčnívat z tácku na odkládání šálek, je nezbytné odkapávací misku vyprázdnit a vyčistit.

Vyjmutí odkapávací misky:

1. Otevřete servisní dvířka (Obr. 26).
2. Vyjměte odkapávací misku a odpadní nádobku (Obr. 27).
3. Vyčistěte odkapávací misku (Obr. 29) a odpadní nádobku (A4).
4. Vložte odkapávací misku a odpadní nádobku zpět (A4).
5. Zavřete servisní dvířka.

17.4 Čištění nádržky na vodu

1. Pravidelně (zhruba jednou měsíčně) vyčistěte nádrž na vodu (A12) vlhkým hadrem s malým množstvím jemného čistícího prostředku.
2. Pečlivě odstraňte zbytky čistícího prostředku.

17.5 Čištění dávkovačů

1. Pravidelně čistěte trysky pomocí houbičky.
2. Pravidelně kontrolujte, zda nejsou ucpané otvory výpustí kávy.
V případě potřeby odstraňte usazeniny párátkem.

17.6 Čištění násypky pro předemletou kávu

Pravidelně (zhruba jednou za měsíc) zkontrolujte, zda není ucpaná násypka pro předemletou kávu.



NEBEZPEČÍ!

Před každým čištěním je třeba spotřebič vypnout stisknutím hlavního vypínače (A23) a odpojit od elektrické sítě.

Přístroj nikdy neponořujte do vody.

17.7 Čištění vnitřních částí kávovaru

1. Pravidelně (zhruba jednou za týden) kontrolujte, zda není vnitřní prostor

spotřebiče znečištěný.

V případě potřeby odstraňte usazeniny houbou.

2. Všechny zbytky vysajte vysavačem.

17.8 Čištění spařovače

Spařovač je nutné vyčistit alespoň jednou za měsíc.



DŮLEŽITÉ!

Spařovač (A5) nelze vyjmout, jestliže je přístroj zapnutý. Nepokoušejte se vyjmát silou.

1. Zkontrolujte, zda byl přístroj správně vypnutý (viz "Vypnutí spotřebiče").
2. Otevřete servisní dvířka (Obr. 26).
3. Vyjměte odkapávací misku a odpadní nádobku (Obr. 27);
4. Dvě červená uvolňovací tlačítka zatlačte směrem dovnitř a současně vyjměte spařovač (Obr. 31).



DŮLEŽITÉ!

Na čištění spařovače nepoužívejte tekuté přípravky.

Ty by odstranily mazivo nanesené uvnitř pístu.

5. Umístěte spařovač pod tekoucí vodu.

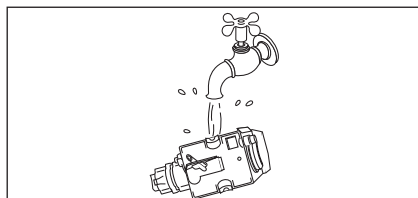

6. Po vyčištění vložte spařovač (A5) zpět jeho nasunutím do držáku a na čep dole; potom stisknete nápis PUSH, až uslyšíte zacvaknutí.

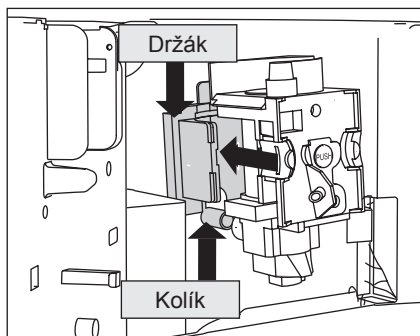

i Pokud je obtížné zasunout spařovač nazpět, je třeba jej nastavit (před jeho zasunutím) na správný rozměr silným stlačením horní a dolní části tak, jak je znázorněno na obrázku.

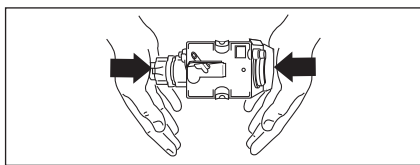

7. Po zasunutí zkontrolujte, zda se dvě červená tlačítka vysunula směrem ven.

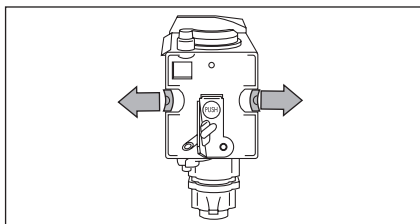

8. Vložte zpátky odkapávací misku a odpadní nádobku na kávové sedliny.
9. Zavřete servisní dvířka.

17.9 Čištění nádoby na mléko



DŮLEŽITÉ! ^{oo}

Po každé přípravě mléka vyčistěte vždy vnitřní vedení nádoby na mléko (C).

Pokud v nádobce zůstalo ještě mléko, nenechávejte ji dlouho mimo ledničku.

Vyčistěte nádobku po každé přípravě mléka podle popisu v poznámce 3 odstavce "Příprava cappuccina".

Je možné mýt všechny části v myčce na nádobí, musí však být umístěny do příslušného horního košíku myčky.

1. Otočte víkem nádoby na mléko ve směru hodinových ručiček a vyjměte ji.
2. Odstraňte hadičku dávkovače e hadičku na nasávání.

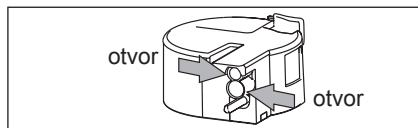
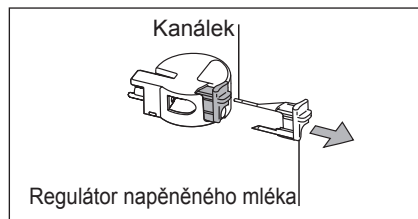
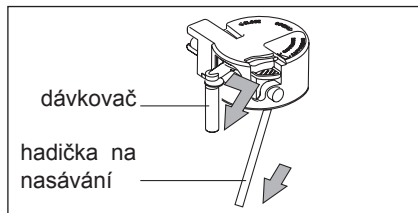

3. Vytáhněte regulátor napěněného mléka směrem ven.
4. Pečlivě opláchněte všechny části teplou vodou a jemným mycím přípravkem.
Věnujte zvláštní pozornost tomu, aby uvnitř otvorů nebo kanálku, který se nachází na hrotu regulátoru, nezůstaly zbytky mléka.
5. Ujistěte se, že hadička na nasávání a hadička dávkovače nejsou ucpané zbytky mléka.
6. Opětovně nasadte kurzor, hadičku dávkovače a hadičku na nasávání mléka.
7. Umístěte víko nádoby na mléko.





18. ÚPRAVA A NASTAVENÍ PARAMETRŮ MENU

Když je přístroj připraven k použití, je možné v menu měnit následující parametry a funkce:

- Zvolit jazyk
- Vyplachování
- Čas vypnutí
- Nastavení hodin
- Doba zapnutí
- Samozapnutí
- Teplota
- Tvrdost vody
- Program káva
- Program cappuccino
- Program konvice
- Program horké vody
- Odvápňení
- Reset továrního nastavení
- Statistika
- Akustická výstraha
- Kontrast

18.1 Nastavení jazyka

Pokud si přejete změnit jazyk na displeji, postupujte následovně:

- Stiskněte  ikonu (B2) pro vstup do menu. Na displeji se zobrazí "VOLBA JAZYKA".
- Stiskněte ikonu OK (B9).
- Stiskněte   ikony (B7) a (B8) a držte je stisknuté, dokud se nezobrazí požadovaný jazyk.
- Stiskněte ikonu OK (B9) pro potvrzení.
- Stiskněte  ikonu (B6) pro opuštění menu.



Pokud zvolíte nesprávný jazyk, je možné vstoupit přímo do menu a tento parametr změnit.



- Stiskněte  ikonu (B2) na dalších 7 sekund, dokud spotřebič nezobrazí různé jazyky.
- Zvolte požadovaný jazyk podle pokynů uvedených v odstavci "První použití spotřebiče".

18.2 Vyplachování

Tato funkce slouží k získání teplejší kávy. Postupujte následovně:

- Pokud si ihned po zapnutí spotřebiče







přejete připravit malý šálek kávy (méně než 60 cc), použijte horkou vodu na vypláchnutí pro předehřev šálku.

- Jestliže uplynuly více než 2/3 minuty od přípravy poslední kávy, před vyžádáním nové kávy je třeba předehřát spařovač stisknutím  ikony (B2) pro vstup do menu a poté stisknutím   ikon (B7) a (B8) pro volbu funkce "VYPLACHOVÁNÍ". Stiskněte ikonu OK (B9). Na displeji se zobrazí "VYPLACHOVÁNÍ... PROSIM POTVRDIT". Stiskněte znovu ikonu OK (B9). Potom nechte odtéct vodu do níže umístěné odkapávací misky, anebo použijte tuto vodu na naplnění šálku (potom ji vylijte), který bude použit na kávu tak, aby se předehřál.





18.3 Změna doby zapnutí spotřebiče

Spotřebič je z výroby nastaven tak, aby se automaticky vypnul po 30 minutách od posledního použití.

Při změně tohoto intervalu (max. 120 min.) postupujte následujícím způsobem:

- Stiskněte  ikonu (B2) pro vstup do menu a poté   ikony (B7) a (B8) a držte je stisknuté, dokud se na displeji nezobrazí "ČAS VYPNUTÍ".
- Stiskněte ikonu OK (B9) pro potvrzení.
- Stiskněte   ikony (B7) a (B8) pro nastavení doby, po které se spotřebič vypne (po 1/2 hodině, 1 hodině, 2 hodinách).
- Stiskněte ikonu OK (B9) pro potvrzení.
- Stiskněte  ikonu (B6) pro opuštění.





18.4 Nastavení hodin

- Stiskněte  ikonu (B2) pro vstup do menu a poté   ikony (B7) a (B8) a držte je stisknuté, dokud se nezobrazí "NASTAVENÍ HODIN".
- Stiskněte ikonu OK (B9).
- Použijte   ikony (B7) a (B8) pro nastavení hodin, poté stiskněte ikonu OK (B9) pro potvrzení.

- Použijte < > ikony (B7) a (B8) pro nastavení minut, poté stiskněte ikonu OK (B9) pro potvrzení.
- Stiskněte ↩ ikonu (B6) pro opuštění menu.

18.5 Nastavení doby automatického zapnutí

Tato funkce umožňuje naprogramovat čas, při kterém se spotřebič automaticky zapne.

- Zkontrolujte, zda jsou hodiny spotřebiče nastaveny.
- Stiskněte  ikonu (B2) pro vstup do menu a poté < > ikony (B7) a (B8) a držte je stisknuté, dokud se na displeji nezobrazí "ČAS ZAPNUTÍ".
- Stiskněte ikonu OK (B9).
- Použijte < > ikony (B7) a (B8) pro nastavení automatického zapnutí, poté stiskněte ikonu OK (B9) pro potvrzení.
- Použijte < > ikony (B7) a (B8) pro nastavení minut, poté stiskněte ikonu OK (B9) pro potvrzení.
- Stiskněte < > ikony (B7) a (B8) pro aktivaci funkce automatického zapnutí a držte je stisknuté, dokud se na displeji nezobrazí "AUTOMATICKÉ ZAPNUTÍ".
- Stiskněte ikonu OK (B9) pro potvrzení. Na displeji se objeví "AUTOMATICKÉ ZAPNUTÍ POTVRDIT". Stiskněte ikonu OK (B9). Na displeji se zobrazí tento symbol 
- ..
- Stiskněte ↩ ikonu (B6) pro opuštění menu.
- Pro deaktivaci automatického zapnutí stiskněte  ikonu (B2), poté < > ikony (B7) a (B8) a držte je stisknuté, dokud se na displeji nezobrazí "AUTOMATICKÉ ZAPNUTÍ". Stiskněte ikonu OK (B9). Zobrazí se "PROSÍM POTVRDIT". Stiskněte ↩ ikonu (B6) pro deaktivaci,  symbol zmizí.

18.6 Změna teploty kávy

Postup při změně teploty vydávané kávy je následující:

- Stiskněte  ikonu (B2) pro vstup do

menu a poté < > ikony (B7) a (B8) a držte je stisknuté, dokud se na displeji nezobrazí "TEPLOTA".

- Stiskněte ikonu OK (B9).
- Stiskněte < > ikony (B7) a (B8) pro zvolení požadované teploty kávy mezi nízkou, střední a vysokou.
- Stiskněte ikonu OK (B9) pro potvrzení zvolené teploty.
- Stiskněte ↩ ikonu (B6) pro opuštění menu.

18.7 Nastavení tvrdosti vody

Podle přání je na základě naprogramování spotřebiče podle skutečného obsahu vodního kamene v používané vodě tuto dobu provozu prodloužit, čímž se sníží frekvence spouštění programu odvápnění.

Postupujte následovným způsobem:

- Vyndejte testovací proužek "Test celkové tvrdosti vody" z balení (přiložen na str. 2) a úplně ho ponořte na několik sekund do vody. Potom proužek vytáhněte a vyčkejte zhruba 30 sekund (dokud nezmění barvu a neobjeví se červené čtverečky).
- Zapněte spotřebič stisknutím tlačítka ON/stand-by (A7).
- Stiskněte  ikonu (B2) pro vstup do menu a poté < > ikony (B7) a (B8) a držte je stisknuté, dokud se na displeji nezobrazí "TVRDOST VODY".
- Stiskněte ikonu OK (B9).
- Stiskněte < > ikony (B7) a (B8) a držte je stisknuté, dokud číslo nebude odpovídat počtu červených čtverečků na testovacím proužku (např. jestliže na testovacím proužku jsou 3 červené čtverečky, zvolte zprávu "TVRDOST VODY 3").
- Stiskněte ikonu OK (B9) pro potvrzení. Nyní je přístroj naprogramován tak, aby v případě skutečné potřeby upozornil na nutnost odvápnit.

18.8 Programování kávy

Pokyny k programování kávy jsou uvedeny v odstavci "ZMĚNA MNOŽSTVÍ KÁVY

V ŠÁLKU“.

18.9 Programování cappuccina

Pokyny k programování cappuccina jsou uvedeny v odstavci “ZMĚNA MNOŽSTVÍ MLÉKA A KÁVY PRO CAPPUCCINO“.

18.10 Programování konvice

Pokyny k programování konvice jsou uvedeny v odstavci “ZMĚNA PARAMETRŮ FUNKCE KONVICE (JUG)“.

18.11 Programování vody

Tyto pokyny jsou uvedeny v odstavci “ZMĚNA MNOŽSTVÍ HORKÉ VODY“.

18.12 Odvápňení



DŮLEŽITÉ! Odvápňovač obsahuje kyseliny.

Dodržujte bezpečnostní pokyny výrobce uvedené na obalu odvápňovacího prostředku.



Používejte výhradně odvápňovací prostředky doporučené výrobcem.

V opačném případě bude záruka neplatná.

Jestliže není odvápňování prováděno pravidelně, záruka ztrácí platnost.

Když se na displeji zobrazí zpráva “ODVÁPŇENÍ“, přístroj vyžaduje odstranění vodního kamene.

Postupujte následovným způsobem:

- Zkontrolujte, zda je spotřebič připraven k použití.
- Stiskněte  ikonu (B2) pro vstup do menu a poté < > ikony (B7) a (B8) a držte je stisknuté, dokud se nezobrazí “ODVÁPŇENÍ”.
- Stiskněte ikonu OK (B9). Na displeji se zobrazí zpráva “ODVÁPŇENÍ PROSÍM POTVRDIT”.
- Stiskněte ikonu OK (B9). Na displeji se zobrazí zpráva “PŘIDAT ODVÁPŇOVAČ POTVRDIT”.
- Vyprázdněte vodu z nádržky, nalijte

obsah lahvičky odvápňovače do nádržky podle pokynů uvedených na jeho obalu, poté přilijte vodu.

Umístěte nádobku o obsahu přibližně 2 litry pod vyústění horké vody.

- Stiskněte ikonu OK (B9). Odvápňovač vyteče z ústí horké vody a začne odtékat do nádoby pod ním.

Na displeji přístroje se zobrazí zpráva: “ODVÁPŇENÍ”.

Program odvápňení provede automaticky přerušovanou řadu výdejtů.

- Přibližně po 30 minutách se na displeji přístroje zobrazí zpráva “ODVÁPŇENÍ UKONČENO POTVRDIT”.

- Stiskněte ikonu OK (B9). Na displeji se zobrazí zpráva “VYPLACHOVÁNÍ NÁDRŽKY”.

- Vyprázdněte nádržku na vodu, vypláchněte ji od zbytků odvápňovacího prostředku a naplňte ji čistou vodou.

- Zasuňte nádržku naplněnou čistou vodou.

Na displeji se zobrazí zpráva “VYPLACHOVÁNÍ POTVRDIT”.

- Stiskněte znovu ikonu OK (B9). Horká voda vytéká z ústí, naplňte nádržku a přístroj zobrazí následující zprávu “VYPLACHOVÁNÍ”.
- Počkejte na zprávu “VYPLACHOVÁNÍ UKONČENO POTVRDIT”.
- Stiskněte ikonu OK (B9). Na displeji se zobrazí zpráva “ODVÁPŇENÍ UKONČENO” a poté “NAPLNIT NÁDRŽKU”. Znovu naplňte nádržku čistou vodou.
- Program odvápňení je nyní ukončen a spotřebič je opět připraven pro výdej kávy.

POZNÁMKA: Pokud dojde k přerušení odvápňovacího programu před jeho ukončením, je třeba ho zopakovat od začátku.



DŮLEŽITÉ! NEPROVÁDĚNÍ PRAVIDELNÉHO ODVÁPŇOVÁNÍ SPOTŘEBIČE MÁ ZA NÁSLEDEK ZRUŠENÍ PLATNOSTI ZÁRUKY

18.13 Reset továrního nastavení



Je možné se vrátit k původnímu nastavení přístroje (i poté,co ho uživatel změnil),

a to následovně:

- Stiskněte  ikonu (B2) pro vstup do menu a poté < > ikony (B7) a (B8) a držte je stisknuté, dokud se na displeji nezobrazí "RESET TOVÁRNÍHO NASTAVENÍ".
- Stiskněte ikonu OK (B9) a přístroj na displeji zobrazí zprávu "RESET TOVÁRNÍHO NASTAVENÍ POTVRDIT".
- Stiskněte ikonu OK (B9) pro reset hodnot továrního nastavení.

18.14 Statistiky



Pomocí této funkce se zobrazí statistické údaje přístroje. Pro jejich zobrazení postupujte následovně:

- Stiskněte  ikonu (B2) pro vstup do menu a poté < > ikony (B7) a (B8) a držte je stisknuté, dokud se nezobrazí "STATISTIKY".
- Stiskněte ikonu OK (B9).
- Stiskněte < > ikony (B7) a (B8) pro zkontrolování:
 - kolik bylo připraveno káv a cappuccin
 - kolikrát bylo provedeno odvápnění
 - kolik litrů vody bylo celkem vydáno.
- Stiskněte jednou  ikonu (B6) pro opuštění funkce a dvakrát pro opuštění menu.

18.15 Akustická výstraha



Touto funkcí se aktivuje nebo deaktivuje akustická výstraha, kterou přístroj spustí při každém stisknutí ikony a při zasunutí/vysunutí prvků příslušenství.

 Akustická výstraha je aktivována defaultně.

- Stiskněte  ikonu (B2) pro vstup do menu a poté < > ikony (B7) a (B8) a držte je stisknuté, dokud se na displeji nezobrazí "AKUSTICKÁ VÝSTRAHA".
- Stiskněte ikonu OK (B9). Na displeji se zobrazí zpráva "AKUSTICKÁ VÝSTRAHA POTVRDIT".
- Stiskněte  ikonu (B6) pro deaktivaci nebo ikonu OK (B9) pro aktivaci akustické výstrahy.
- Stiskněte  ikonu (B6) pro opuštění menu.

18.16 Regulace kontrastu

Pokud si přejete zvýšit nebo snížit kontrast displeje, postupujte následovně:

- Stiskněte  ikonu (B2) pro vstup do menu a poté < > ikony (B7) a (B8) a držte je stisknuté, dokud se na displeji nezobrazí "KONTRAST".
- Stiskněte ikonu OK (B9).
- Stiskněte < > ikony (B7) a (B8) a držte je stisknuté, dokud nedosáhnete požadovaného kontrastu. Stavová lišta označuje zvolený stupeň kontrastu.
- Stiskněte ikonu OK (B9) pro potvrzení.
- Stiskněte jednou  ikonu (B6) pro opuštění funkce a dvakrát pro opuštění menu.

19. VYPNUTÍ SPOTŘEBIČE

Při každém vypnutí přístroje proběhne cyklus automatického vyplachování, který nelze přerušit.



NEBEZPEČÍ POPÁLENÍ! Během vyplachování vytéká z ústí vydáváče kávy malé množství horké vody.

Dávejte pozor, abyste se nepostříkali teplou vodou.

Spotřebič vypnete stisknutím tlačítka ON/stand-by (A7).

Přístroj vykoná cyklus vyplachování a poté se vypne.



Pokud přístroj nebude delší dobu používán, přepněte hlavní vypínač umístěný na zadní straně spotřebiče do polohy 0. (A23).

20. TECHNICKÉ ÚDAJE

Napětí: 220 - 240 V~ 50/60 Hz max. 10A

Příkon: 1350W

Tlak: 15 bar

Kapacita nádržky na vodu: 1,8 litrů

Rozměry ŠxVxH: 594x 455x411

Hmotnost: 23/24 kg



Spotřebič odpovídá následujícím směrnicím EU:

- Směrnice o nízkém napětí 2006/95/ES ve znění pozdějších předpisů;

- Směrnice o elektromagnetické kompatibilitě 2004/108/ES ve znění pozdějších předpisů.
- Evropské nařízení o stand-by 1275/2008

Materiály a předměty určené pro styk s potravinami splňují předpisy evropského nařízení (CE) č.1935/2004.

21. ZPRÁVY ZOBRAZOVANÉ NA DISPLEJI

Zobrazovaná zpráva	Možná příčina	Náprava
NAPLNIT NÁDRŽKU!	Nádržka na vodu je prázdná anebo není správně zasunuta.	Dolijte vodu do nádržky na vodu a/nebo ji zasuňte správně, jejím zatlačením až na doraz
KÁVA NAMLETA PŘÍLIŠ JEMNĚ NASTAVIT MLÝNEK (střídá se s) STISKNOUT OK	Umletí je příliš jemné a káva vytéká velmi pomalu..	°Otočte regulačním knoflíkem mletí kávy o jedno cvaknutí směrem k číslu "7".
KÁVA UMLETA PŘÍLIŠ JEMNĚ NASTAVIT MLÝNEK (střídá se s) STISKNOUT OK (a následně) NAPLNIT NÁDRŽKU!	Nádržka byla odstraněna během výdeje.	°Zasuňte nádržku a stiskněte ikonu OK (B9). Displej zobrazí "HORKÁ VODA, STISKNOUT OK". Stiskněte znovu ikonu OK (B9). Spotřebič se navrátí do provozního režimu.
VYPRÁZDNIT ODPADNÍ NÁDOBKU	Odpadní nádobka (A4) je plná nebo uběhly více než 3 dny od poslední přípravy kávy (tato funkce zaručuje správnou hygienu spotřebiče).	Vyprázdněte odpadní nádobku na kávovou sedlinu, vyčistěte ji a opětovně zasuňte. Důležité: Při vyjímání odkápací misky je vždy nutné vyprázdnit odpadní nádobku, i když není zcela plná. Pokud tento úkon neprovedete, může se stát, že při přípravě dalších káv se odpadní nádobka na kávovou sedlinu naplní více než očekáváte a přístroj se zanese zbytky použité kávy.
ZASUNOUT ODPADNÍ NÁDOBKU	Po čištění nebyla vložena odpadní nádobka na kávovou sedlinu.	Otevřete servisní dvířka a zasuňte odpadní nádobku.
NASYPAT PŘEDEMLETOU KÁVU	°Byla zvolena funkce "předemletá káva", ale káva nebyla nasypána do násypky. Násypka (A21) je ucpaná.	°Vytáhněte spotřebič a nasypte předemletou kávu do násypky. Vyprázdněte násypku pomocí nože podle popisu v odstavci "Čištění násypky na předemletou kávu".
ODVÁPNĚNÍ!	Je nezbytné přístroj odvápnit.	Je nezbytné co nejdříve provést program odvápnění popsany v odstavci "Odvápnění".
ZMENŠIT DÁVKU KÁVY	Bylo použito příliš mnoho kávy.	Zvolte jemnější chuť anebo snižte množství předemleté kávy a pak požádejte opětovně o výdej kávy.

Zobrazovaná zpráva	Možná příčina	Náprava
NAPLNIT ZÁSObNÍK NA KÁVOVÁ ZRNKA	Došla zrnka kávy.	Naplňte zásobník na kávová zrnka.
ZASUNOUT JEDNOTKU SPAŘOVAČE	Po čištění nebyl vložen spařovač.	Zasuňte spařovač, jak je popsáno v odstavci "Čištění spařovače".
ZAVŘÍT DVÍŘKA	Servisní dvířka jsou otevřená.	Zavřete servisní dvířka.
VŠEOBECNÝ ALARM!	Vnitřek přístroje je velmi znečištěn.	Pečlivě vyčistěte přístroj podle popisu v odstavci "Čištění a údržba". Pokud se zpráva na displeji zobrazuje ještě po čištění, obraťte se na zákaznický servis.

22. ŘEŠENÍ PROBLÉMŮ

Problém	Možná příčina	Náprava
Káva není horká.	Šálky nebyly přehřátý.	Ohřejte šálky jejich opláchnutím horkou vodou.
	Spařovač se ochladil, protože od přípravy poslední kávy uplynuly 2-3 minuty.	Před přípravou kávy zahřejte spařovač pomocí funkce VYPLACHOVÁNÍ uvnitř menu.
	Nastavená teplota není dostačující.	Změňte nastavenou teplotu (viz odstavec "Změna teploty kávy").
Káva má málo pěny.	Káva je umleta příliš nahrubo.	°Otočte regulačním knoflíkem mletí kávy směrem k číslu "1" ve směru hodinových ručiček za chodu kávomlýnku.
	Kávová směs není vhodná.	Použijte kávovou směs určenou pro espresso.
Káva vytéká příliš pomalu nebo kape.	°Káva je umleta příliš jemně.	°Otočte regulačním knoflíkem mletí kávy směrem k číslu "7" ve směru hodinových ručiček za chodu kávomlýnku. Pokračujte vždy o jedno cvaknutí, dokud nedosáhnete požadovaného výdeje. Účinek se dostaví po vydání nejméně dvou káv.

Problém	Možná příčina	Náprava
Káva vytéká příliš rychle.	Káva je umleta příliš nahrubo.	°Otočte regulačním knoflíkem mletí kávy směrem k číslu "1" ve směru hodinových ručiček za chodu kávomlýnku. Dávejte pozor, abyste neotáčeli regulačním knoflíkem mletí kávy mnohokrát, protože při vyžádání dvou šálek kávy by mohlo dojít k vydávání po kapkách. Účinek se dostaví po vydání nejméně 2 káv.
°Káva nevytéká z jednoho nebo obou ústí dávkovače.	Otvory v ústích jsou ucpané.	Vyčistěte ústí pomocí párátko.
Káva nevytéká z ústí dávkovače, ale podél servisních dvířek (A2).	°Otvory ústí jsou ucpaný suchým kávovým práškem. Podavač kávy (A3) uvnitř servisních dvířek se zablokoval.	°Vyčistěte ústí párátkem, houbičkou nebo kuchyňským kartáčkem s tvrdými štětinami (Obr. Pečlivě vyčistěte podavač kávy (A3), především v okolí kloubových závěsů.
°Z dávkovače nevytéká káva, ale voda.	°Předemletá káva zůstala zablokovaná v násypce (A21).	°Vyčistěte násypku (A21) dřevěnou nebo plastovou vidličkou, vyčistěte vnitřek přístroje.
°Mléko nevytéká z hadičky vydávající (C5).	Hadička na nasávání mléka není zasunuta nebo je zasunuta špatně.	Zasuňte řádně hadičku na nasávání (C4) do gumy ve víku nádoby na mléko (Obr.24).
Mléko je málo zpeněné.	Víko nádoby na mléko je znečištěné. Regulátor napěněného mléka je nesprávně umístěn.	Vyčistěte víko na mléko podle popisu v odstavci "Čištění nádoby na mléko". Regulujte podle návodu v odstavci "Příprava cappuccina".
V mléce jsou příliš velké bubliny nebo vystřikuje z hadičky vydávající mléka.	Mléko není dostatečně studené nebo není polotučné. Regulátor napěněného mléka není dobře seřízen. Víko nádoby na mléko je znečištěné.	Používejte především úplně odtučněné mléko nebo polotučné mléko o teplotě z ledničky (přibližně 5°C). Jestliže výsledek ještě není uspokojivý, zkuste jinou značku mléka. Posuňte jemně regulátorem směrem k nápisu "CAFFELATTE" (viz odstavec "Příprava cappuccina"). Vyčistěte víko na mléko podle popisu v odstavci "Čištění nádoby na mléko".

electrolux.com/shop



5713229991/01.16

