



GENERATION FUTURE

CS

EL

PL

SK

SL





Děkujeme za výběr pračky značky **Hoover**. Jsme hrdí na to, že Vám můžeme nabídnout nové, inovativní a technologicky vyspělé produkty, s kompletní řadou domácích spotřebičů k zajištění skutečné pomoci při každodenních činnostech.

Doporučujeme zaregistrovat váš výrobek na **www.registerhoover.com** k získání rychlejšího přístupu k dodatečným službám výhradně určeným pro nejvěrnější zákazníky.

Pozorně si přečtěte tento návod pro správné a bezpečné využití spotřebiče a pro užitečné tipy ohledně údržby.



Spotřebič používejte pouze po důkladném prostudování těchto pokynů. Mějte tento návod vždy po ruce a v dobrém stavu pro případného dalšího majitele.

Zkontrolujte, zda je se spotřebičem dodaný tento návod, záruční list, adresy servisních středisek a štítek s energetickou účinností. Zkontrolujte, zda je zástrčka, díl pro odtokovou hadici a zásobník pracích prostředků nebo zásobník na bělidlo (pouze u některých modelů) součástí dodávky. Odložte si všechny tyto díly na bezpečném místě.

Každý výrobek je označený jedinečným 16-místním kódem, také zvaným „sériové číslo“, vytištěným na štítku na spotřebiči (oblast otvoru) nebo v dokumentaci uvnitř výrobku. Tento kód je specifickou ID kartou produktu, kterou potřebujete k registraci a pro kontakt s **Hoover** servisním střediskem.

## Životní prostředí



Tento spotřebič je označen v souladu s Evropskou směrnicí 2012/19/EU o odpadních elektrických a elektronických zařízeních (OEEZ).

OEEZ obsahují jak znečišťující látky, které mohou způsobit negativní dopady na životní prostředí, tak základní komponenty, které mohou být znova použity. Proto je důležité věnovat těmto spotřebičům zvláštní pozornost při jejich likvidaci, aby byly znečišťující látky řádně zlikvidovány a materiály, které mohou být znovu využity, byly zrecyklovány. Lidé hrají důležitou roli při zajištění toho, aby OEEZ nezpůsobily problémy v rámci životního prostředí. Je nutné dodržovat několik základních pravidel:

- s OEEZ by nemělo být nakládáno jako s domovním odpadem;
- OEEZ by měly být předány k likvidaci na příslušném sběrném místě obcí nebo registrovaných podniků.

V mnoha zemích lze při zakoupení nového spotřebiče vrátit starý spotřebič prodejci, pokud je zařízení ekvivalentního typu a funguje na stejném principu jako dodané zařízení. Tuto službu provádí prodejce zdarma.

## Obsah

- 1. ZÁKLADNÍ BEZPEČNOSTNÍ PRAVIDLA**
- 2. INSTALACE**
- 3. PRAKTICKÉ RADY**
- 4. ÚDRŽBA A ČIŠTĚNÍ**
- 5. PŘÍRUČKA RYCHLÉHO STARTU**
- 6. OVLÁDACÍ PRVKY A PROGRAMY**
- 7. ODSTRANĚNÍ MOŽNÝCH PROBLÉMŮ A ZÁRUKA**

# 1. ZÁKLADNÍ BEZPEČNOSTNÍ PRAVIDLA

- Tento spotřebič je určený pro použití v domácnosti a podobných místech:

- Zaměstnanecké kuchyně v prodejnách, kancelářích nebo jiném pracovním prostředí;
- Na farmách;
- Klienty hotelů, motelů a jiných ubytovacích zařízení;
- V místě pro výdej snídaně.

Jiné použití tohoto spotřebiče mimo domácího prostředí nebo pro typické domácí činnosti, jako je komerční využití odborníky nebo zkušenými uživateli, je vyloučeno z výše uvedených aplikací. Pokud nepoužíváte spotřebič v souladu s výše uvedenými podmínkami, může se zkrátit jeho životnost a můžete ztratit právo na záruční opravu.

Jakékoliv poškození spotřebiče vyplývající z použití jiného než domácího (i když se nachází v domácnosti) nebude akceptováno výrobcem při uplatnění záruky.

- Tento spotřebič mohou používat děti od 8 let a osoby se sníženými fyzickými, senzorickými nebo mentálními schopnostmi, nebo bez dostatečných zkušeností a znalostí, pokud jsou pod dohledem nebo byly poučeny o bezpečném použití spotřebiče a porozuměly možnému riziku.

Nedovolte dětem hrát si se spotřebičem. Čištění a údržbu nesmí provádět děti bez dohledu.

- Nedovolte dětem hrát si se spotřebičem.
- Děti do 3 let držte mimo dosah, dokud nejsou neustále pod dohledem.
- Pokud je poškozený přívodní kabel, musí jej vyměnit výrobce, jeho servisní technik nebo podobně kvalifikovaná osoba, aby se zabránilo nebezpečí.
- Pro připojení vody používejte pouze hadice dodané se spotřebičem (nepoužívejte staré hadice).
- Tlak vody musí být v rozsahu od 0,05 MPa až 0,8 MPa.
- Zajistěte, aby koberec neblokoval dno pračky a větrací otvory.
- Stav vypnutí zajistíte nastavením příslušného symbolu na ovládacím prvku do vertikální pozice. Jakákoliv jiná pozice tohoto ovladače pračku zapne (pouze pro modely s knoflíkem programů).
- Po instalaci musíte pračku umístit tak, aby zůstala zástrčka snadno přístupná.

- Maximální kapacita suchého prádla závisí od modelu (viz ovládací panel).
- K nahlédnutí popisu výrobku navštivte stránku výrobce.
- Při přemísťování nezvedejte pračku za ovládací prvky ani zásobník pracích prostředků; během přepravy nikdy nepokládejte pračku otvorem na vozík. Při zvedání doporučujeme asistenci druhé osoby.

### Bezpečnostní pokyny

- Před čištěním nebo údržbou pračky odpojte zástrčku od síťové zásuvky a zastavte ventil přívodu vody.
- Ujistěte se, zda je elektrický systém uzemněný. V opačném případě vyhledejte odborný servis.
- Nepoužívejte převodníky, vícenásobné zásuvky ani prodlužovací kabely.
- V případě závady pračku vypněte, zavřete ventil přívodu vody a nemanipulujte se spotřebičem. Ihned kontaktujte nejbližší servisní středisko a používejte pouze originální náhradní díly. Nedodržením těchto pokynů můžete negativně ovlivnit bezpečnost spotřebiče.



**UPOZORNĚNÍ:**  
Během praní může voda dosahovat velmi vysokých teplot.

- Před otevřením dvířek se ujistěte, zda není v bubnu voda.
- Při odpojování spotřebiče netahejte za přívodní kabel.
- Nevystavujte pračku dešti, přímému slunečnímu záření ani jiným povětrnostním vlivům.

Umístěním značky  na produkt deklaruje na vlastní zodpovědnost shodu se všemi požadavky EU týkajícími se bezpečnosti, zdraví a životního prostředí, které jsou zakotveny v legislativě a týkají se daného produktu.

## 2. INSTALACE

- Prořízněte spojovací pásky hadic, nepoškozte hadice a přívodní kabel.
- Vyšroubujte 2 nebo 4 šrouby (A) na zadní straně spotřebiče a vyndejte 2 nebo 4 pojistky (B) podle **obrázku 1**.
- Překryjte 2 nebo 4 otvory použitím dodaných záslepek.
- Pokud je pračka určena pro **vestavbu**, po prořezání pásků vyšroubujte 3 nebo 4 šrouby (A) a sundejte 3 nebo 4 podložky (B).
- U některých modelů, 1 nebo více podložek padne do spotřebiče: nakloňte pračku dopředu a vyndejte ji. Překryjte otvor pomocí dodaných záslepek.



### UPOZORNĚNÍ:

Držte obalové materiály mimo dosah dětí.

- Umístěte „polionda“ panel na dno podle **obrázku 2** (podle modelu, zvolte verzi A, B nebo C).

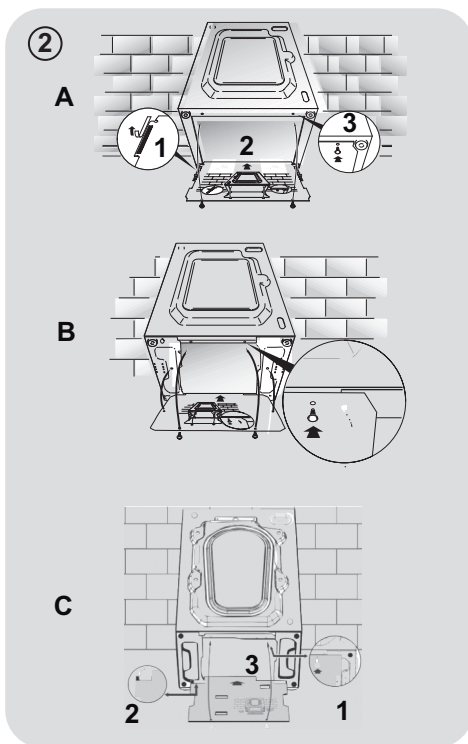
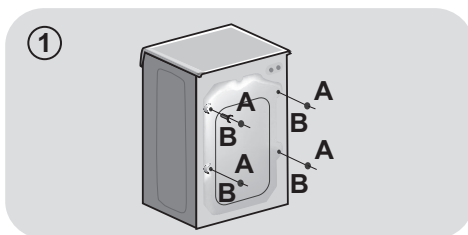

## Připojení vody

- Připojte hadici na vodu ke kohoutku (**obr.3**) a použijte pouze hadici dodanou s výrobkem (nepoužívejte staré soupravy hadic).
- Některé modely mohou obsahovat jednu nebo více z následujících funkcí:
  - **HOT&COLD (obr. 4):** nastavení připojení vody pro horkou a studenou vodu pro vyšší úsporu energie. Připojte šedou hadici k ventilu studené vody ❄️ a červenou k ventilu horké vody. Pračku lze připojit pouze k ventilu studené vody: v takovém případě se mohou některé programy spustit o několik minut později.

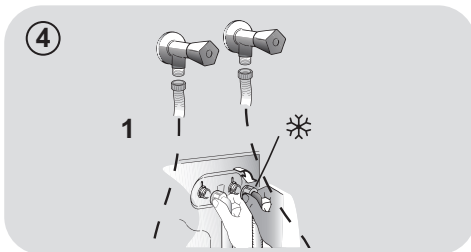
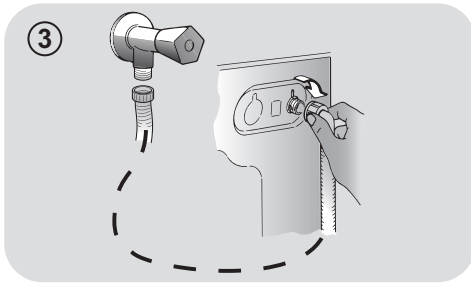

- **AQUASTOP (obr. 5):** zařízení umístěné na přívodní hadici, které zastaví přívod vody v případě poškození hadice; v tomto případě se zobrazí červený symbol v okénku "A" a hadici musíte vyměnit. K odšroubování matice stiskněte jednosměrné pojistné zařízení "B".

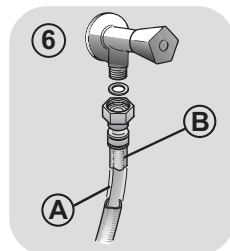
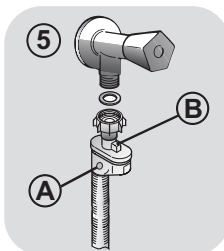

- **AQUAPROTECT - PŘÍVODNÍ HADICE S OCHRANOU (obr. 6):** Pokud voda přeteče z hlavní interní hadice "A", transparentní izolační plášť "B" udrží vodu k dokončení pracího cyklu. Na konci cyklu kontaktujte autorizované servisní středisko pro výměnu přívodní hadice.

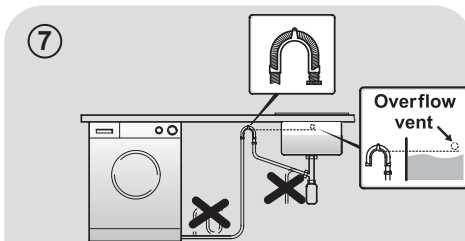

## Umístění

- Postavte pračku ke stěně, nepřítlačte ani neohněte hadice a umístěte odtokovou hadici do umyvadla nebo raději připojte k odpadovému potrubí ve výšce nejméně 50 cm o průměru větším než je průměr hadice pračky (**obr. 7**).

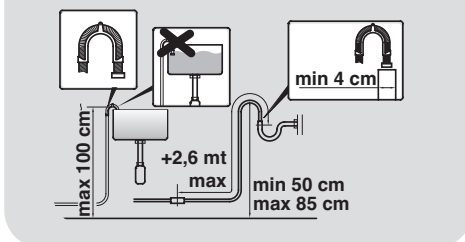

- Vyrovnajte spotřebič pomocí nožiček podle **obrázku 8**:
  - a. otočením matice ve směru hodinových ručiček uvolněte šroub;
  - b. otáčejte nožičkou k zvýšení nebo snížení, dokud se nedotkne podlahy;
  - c. zajistěte nožičku točením matice, dokud se nedotkne spodní části skříňky pračky.
- Spotřebič připojte.



#### UPOZORNĚNÍ:

V případě potřeby výměny přívodního kabelu kontaktujte autorizované servisní středisko.

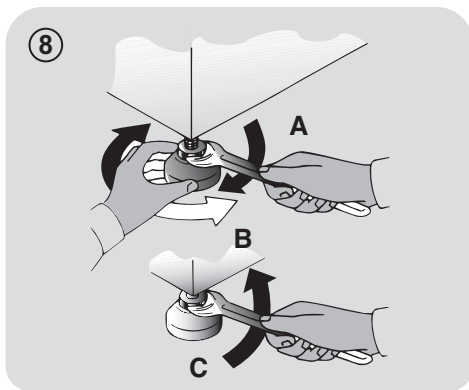

## Zásobník pracích prostředků

Zásobník pracích prostředků je rozdělený na 3 části podle **obrázku 9**:

- **prostor "1"**: prací prostředek pro předpírku;
- **prostor "2"**: pro speciální aditiva, aviváže, škrob, apod.;



#### UPOZORNĚNÍ:

Používejte pouze tekuté prostředky; pračka automaticky nastaví dávkování aditiv při každém cyklu během posledního máchání.

- **prostor "2"**: prací prostředek pro hlavní praní.

Při některých modelech je dodaná také **nádoba na tekuté prací prostředky (obr.10)**. K použití jej vložte do **části "2"**. Tímto způsobem se tekutý prací prostředek dostane do bubnu ve správné chvíli. Nádobu můžete použít také pro bělidlo při volbě programu „Máchání“.

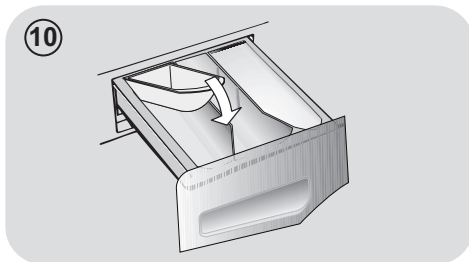
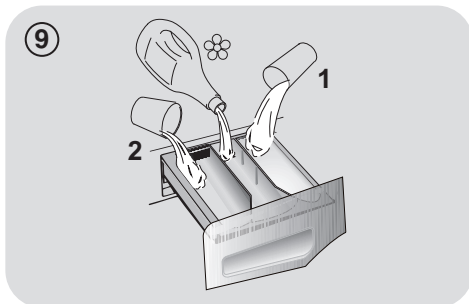

#### UPOZORNĚNÍ:

Některé prací prostředky se obtížně odstraňují. V takovém případě doporučujeme použití vložení nádoby do bubnu (příklad v obrázku 11).

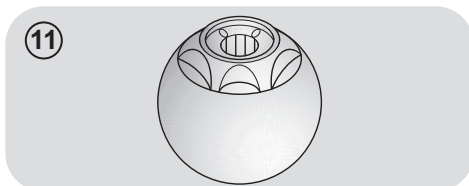



## 3. PRAKTICKÉ RADY

### Vkládání prádla

**UPOZORNĚNÍ:** při třídění prádla se ujistěte:

- vyndejte z prádla kovové předměty, jako jsou mince, sponky a kolíčky;
- zapněte knoflíky, zavřete zipy, stáhněte volné a dlouhé pásy;
- ze záclon sundejte kolečka;
- dodržujte upozornění na štítku prádla;
- k odstranění odolných skvrn použijte příslušné prostředky.

- Při praní koberců, pokrývek nebo jiných těžkých tkanin doporučujeme vynechat odstředování.
- Při praní vlny se ujistěte, zda lze toto prádlo prát v pračce a zda je označené symbolem „Čistá vlna“ s „Nemačková“ nebo „Možno prát v pračce“.

### Užitečná doporučení pro uživatele

Tipy pro ekonomické využití spotřebiče.

#### Maximalizujte velikost náplně

- Nejlepších výsledků úspory energie, vody a pracích prostředků dosáhnete využitím maximální kapacity pračky. Ušetříte až 50% energie praním plně náplně namísto 2 polovičních náplní.

#### Potřebujete předpírku?

- Používejte pouze pro velmi znečištěné prádlo! ŠETŘÍTE prací prostředek, čas, vodu a 5 až 15% energie vynecháním předpírky u běžně znečištěného prádla.

#### Je potřebná horká voda?

- Odstraňte skvrny odstraňovačem nebo namočte prádlo ve vodě před praním k snížení potřeby programu s horkou vodou. Volbou programu 60°C můžete ušetřit až 50% energie.

Následuje rychlá příručka s tipy a doporučeními o použití pracích prostředků při různých teplotách. V každém případě si vždy přečtěte pokyny na pracím prostředku pro jeho správné použití a dávkování.

CS

**Při praní velmi znečištěného bílého prádla doporučujeme použít program pro bavlnu s teplotou 60°C a vyšší a běžný prací prostředek (heavy duty), obsahující bělidla, která nabízejí výjimečné výsledky při středních/vysokých teplotách.**

**Pro praní mezi 40°C a 60°C** musí být druh použitého pracího prostředku vhodný pro konkrétní typ vlákna a stupeň znečištění. Běžné prací prášky jsou vhodné pro „bílé“ nebo barevné odolné tkaniny se silným znečištěním, zatímco tekuté prací prostředky nebo prášky „s ochranou barvy“ jsou vhodné pro barevné látky s vysokým stupněm znečištění.

**Pro praní při teplotě pod 40°C** doporučujeme použít tekutých pracích prostředků nebo prostředků speciálně označených jako vhodné pro praní při nízké teplotě.

**Pro praní vlny nebo hedvábí** používejte pouze prací prostředky určené výhradně pro tyto látky.

## 4. ÚDRŽBA A ČIŠTĚNÍ

K čištění vnějších částí pračky použijte vlhkou utěrku, nepoužívejte drsné prášky, alkohol ani rozpouštědla. Pračka nevyžaduje žádnou speciální údržbu: vyčistěte zásobník pracích prostředků a filtr; několik tipů o přemísťování pračky nebo dlouhodobém odstavení je popsanych níže.

### Čištění zásobníku pracích prostředků

- Doporučujeme čistit zásobník pracích prostředků, abyste zabránili hromadění zbytků prostředků a aditiv.
- K tomu vytáhněte zásobník mírným tahem, vyčistěte pod tekoucí vodou a zasuňte na místo.

### Čištění filtru

- Pračka je vybavena speciálním filtrem k zachycení velkých zbytků, jako jsou knoflíky nebo mince, které mohou ucpat odtokový otvor.
- Pouze u některých modelů: vyjměte hadičku, odstraňte uzávěr a zachyťte vodu do nádoby.
- Před vyšroubováním filtru doporučujeme vložit pod něj savou utěrku k zachycení vody.
- Otočte filtr proti směru hodinových ručiček po bod zastavení ve vertikální pozici.
- Vyndejte a vyčistěte filtr; po skončení jej nasadte otočením ve směru hodinových ručiček.
- Opakujte předchozí kroky v opačném pořadí k sestavení všech dílů.

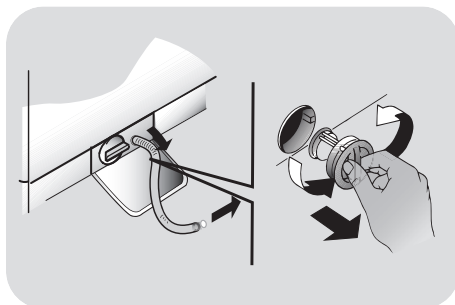

### Doporučení k přemísťování a dlouhodobému odstavení spotřebiče

- Pokud budete skladovat pračku v nevytápěné místnosti dlouhou dobu, vypusťte veškerou vodu z trubek.
- Odpojte pračku od elektrické sítě.
- Snižte konec hadice nad mísu a vypusťte zbytkovou vodu.
- Po vypuštění připevněte hadici pásem.

## 5. PŘÍRUČKA RYCHLÉHO STARTU

Tato pračka automaticky přizpůsobí hladinu vody podle typu a množství prádla. Tento systém nabízí skvělou úsporu energie a značnou redukci doby praní.

### Volba programu

- Zapněte pračku a zvolte požadovaný program.
- Nastavte teplotu praní a stiskněte požadované tlačítko „možnosti“.
- Stisknutím tlačítka **START/PAUZA** spustíte praní.

*Pokud nastane výpadek elektrického proudu během praní, speciální systém paměti uloží nastavení a při obnově napájení pračka pokračuje od bodu, kde byl cyklus přerušen.*

- Na konci programu se na displeji zobrazí zpráva „End“ nebo u některých modelů se rozsvítí indikátory všech fází.

**Počkejte, dokud kontrolka ZAMČENÁ DVÍŘKA nezhasne před otevřením dvířek.**

- Vypněte pračku.

Pro jakýkoliv typ praní viz tabulku programů a postupujte podle uvedeného pořadí.

### Technické údaje

#### Tlak vody:

min 0,05 Mpa / max 0,8 Mpa

#### Otáčky při odstředění:

viz štítek se základními údaji.

#### Max.příkon/ Jištění/ Napájecí napětí:

viz štítek se základními údaji.

## 6. OVLÁDACÍ PRVKY A PROGRAMY

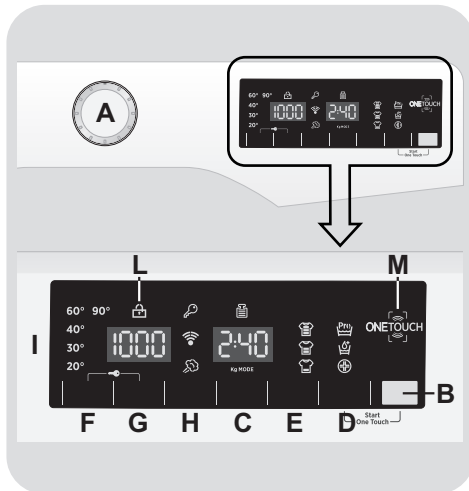

**A** Volič programů s pozicí OFF

**B** Tlačítko **START/PAUZA**

**C** Tlačítko **ODLOŽENÉHO STARTU**

**D** Tlačítko **MOŽNOSTI**

**E** Tlačítko **RYCHLÝ / STUPEŇ ZNEČIŠTĚNÍ**

**F** Tlačítko **VOLBA TEPLoty**

**G** Tlačítko **VOLBA OTÁČEK Odstředění**

**H** Tlačítko **PÁRA**

**D+B** **SPUSTIT ONE TOUCH**

**F+G** **UZAMČENÍ Tlačítek**

**I** **Digitální displej**

**L** **Kontrolka ZAMČENÁ DVÍŘKA**

**M** **Oblast ONE TOUCH**



### UPOZORNĚNÍ:

Nedotýkejte se displeje během připojování, neboť spotřebič během prvních sekund kalibruje systém: dotekem displeje nebude spotřebič fungovat správně. V takovém případě odpojte zástrčku od zásuvky a opakujte proces.

## Volič programů s pozicí OFF

Po otočení voliče programů se rozsvítí displej pro zobrazení nastavení pro zvolený program.

Pro úsporu energie na konci cyklu nebo v době nečinnosti se úroveň jasu sníží.

**Poznámka: k vypnutí spotřebiče nastavte volič programů do pozice OFF.**

- Stisknutím tlačítka **START/PAUZA** spustíte zvolený cyklus.
- Po volbě programu zůstane volič programů do konce cyklu s v nastavené pozici.
- Po zobrazení slova "End" na displeji a zmizení ikony zámku je možné dveře otevřít.
- Pračku vypněte otočením voliče do pozice **OFF**.

**Na konci každého cyklu nebo před spuštěním nového cyklu musíte nastavit volič programů zpět do pozice OFF.**

## Tlačítko START/PAUZA

**Zavřete dvířka PŘED stisknutím tlačítka START/PAUZA.**

- Stisknutím spustíte zvolený cyklus.

**Po stisknutí tlačítka START/PAUZA spotřebič chvíli čeká, dokud začne fungovat.**

## PŘIDÁNÍ NEBO ODEBRÁNÍ PRÁDLA POTÉ, CO BYL PROGRAM JIŽ SPUŠTĚN (PAUZA)

- Stiskněte a podržte tlačítko **START/PAUZA** po dobu asi **2 sekund** (některé světelné indikátory a indikátor zbývajících času budou blikat – to znázorňuje, že pračka byla zastavena).
- Počkejte, dokud kontrolka **ZAMČENÁ DVÍŘKA** nezhasne před otevřením dvířek.

**Než otevřete dvířka, zkontrolujte, zda je hladina vody pod dvířky, abyste zabránili vytečení.**

- Poté, co jste přidali nebo odebrali prádlo, zavřete dvířka a stiskněte tlačítko **START/PAUZA** (program se spustí ve fázi, kde bylo praní přerušeno).

## ZRUŠENÍ PROGRAMU

- K zrušení programu nastavte volič programů do pozice **OFF**.
- Vyčkejte **2 minuty**, dokud bezpečnostní pojistka neumožní otevření dveří pračky.

## Tlačítko ODLOŽENÉHO STARTU

- Toto tlačítko Vám umožňuje nastavit odložený start pracovního cyklu až o **24 hodin**.
- K odložení startu postupujte následovně:
  - Nastavte požadovaný program.
  - Stisknutím tlačítka jednou aktivuje funkci (na displeji se zobrazí **h00**) a pak opětovným stisknutím nastavte **1 hodinové** odložení (na displeji se zobrazí **h01**). Přednastavené odložení se zvýší o 1 hodinu každým stisknutím tlačítka, až do **h24**, v tomto bodu dalším stisknutím začnete opět od nuly.

- Potvrďte stisknutím tlačítka **START/PAUZA**. Spustí se odpočítávání a po jeho skončení se automaticky spustí program.
- Odložený start je možné zrušit otočením programátoru do polohy **OFF**.

***Pokud nastane výpadek v elektrické síti během provozu spotřebiče, speciální paměť uloží zvolený program a po obnovení dodávky energie pokračuje od místa přerušení.***

**Tyto možnosti musí být vybrány před stisknutím tlačítka START/PAUZA.**

## Tlačítko MOŽNOSTI

Toto tlačítko umožňuje zvolit různé možnosti praní:

### - PRETPRANJE

- Ova opcija vam omogućava da uključite pretpranje i posebno je korisna za veoma zaprljan veš (može biti korišćena samo na pojedinim programima prikazanim na tabeli programa).
- Preporučujemo da u odeljak za pretpranje stavite samo 20% preporučene količine deterdženta prikazane na pakovanju.

### - AQUAPLUS

- Stisknutí tohoto tlačítka (k dispozici pouze u některých programů) umožňuje prát v mnohem větším množství vody. Společně s novým kombinovaným rotačním cyklem bubnu oděvy dokonale vyčistí a opláchně, prací prostředek se zcela rozpustí, a tím se zvyšuje čistící účinek.
- Tato funkce byla navržena pro lidi s jemnou a citlivou pleť, kterým mohou zbytky pracího prostředku způsobit podráždění nebo alergie.
- Doporučuje se použít tuto funkci pro dětské oblečení a v případě praní silně znečištěného oblečení, pro které je vhodný v důsledku používání většího množství pracího prostředku, nebo pro praní froté tkanin, jejichž vlákna většinou mají tendenci zadržovat čistící prostředek.

### - HYGIENE +

Můžete aktivovat pouze při nastavení teploty 60 °C. Tato možnost umožňuje zvýšení hygieny prádla se zachováním stejné teploty pro celé praní.

**Pokud zvolíte možnost, která není kompatibilní se zvoleným programem, indikátor možnosti nejdříve blikne a pak zhasne.**

## Tlačítko RYCHLÝ/STUPEŇ ZNEČIŠTĚNÍ

Toto tlačítko umožňuje zvolit dvě různé možnosti, v závislosti na zvoleném programu.

### - RYCHLÝ

Tlačítko bude aktivní, pokud zvolíte **RYCHLÝ (14/30/44 Min.)** program na ovladači a umožňuje zvolit jednu ze tří uvedených dob trvání programu.

### - STUPEŇ ZNEČIŠTĚNÍ

- Po volbě programu se automaticky zobrazí čas pro daný program.
- Tato možnost umožňuje výběr ze 3 úrovní intenzity upravující délku programu, v závislosti na stupni znečištění prádla (lze použít pouze s určitými programy uvedenými v tabulce programů).

## Tlačítko VOLBA TEPLoty

- Toto tlačítko vám umožňuje změnit teplotu pracího cyklu.
- Teplotu nelze zvýšit nad maximální povolenou hodnotu pro daný program, za účelem ochrany tkanin.
- Pokud chcete uskutečnit studené praní, nesmí svítit žádný indikátor.

## Tlačítko VOLBA OTÁČEK ODSTŘEDĚNÍ

- Stisknutím tohoto tlačítka můžete snížit otáčky odstředění nebo odstředění zcela vyloučit.

- Pokud štítek neuvádí konkrétní informace, lze možné použít maximální otáčky uvedené v programu.

**Abyste zabránili poškození látky, není možné zvýšit otáčky nad maximální povolené programem.**

- K opětovné aktivaci cyklu odstředění stisknete tlačítko, dokud se nezobrazí požadované otáčky.
- Otáčky odstředění můžete upravit bez přerušování činnosti pračky.

**Nadměrné dávkování pracího prostředku může vést k tvorbě velkého množství pěny. Pokud spotřebič zjistí nadměrné množství pěny, může vyloučit fázi odstředění nebo prodloužit trvání programu a zvýšit spotřebu vody.**

**Spotřebič je vybavený speciálním elektronickým zařízením, které brání cyklu odstředění v případě nevyváženého prádla. Tím se sníží hluk a vibrace spotřebiče a tak se prodlouží i jeho životnost.**

## Tlačítko PÁRA

Toto tlačítko umožňuje speciální ošetření, které následuje po některých cyklech praní (viz tabulka programů).

Funkce páry uvolňuje záhyby mokrých oděvů a snižuje tak nároky na žehlení těchto oděvů.

Vlákna jsou regenerována a osvěžena a odstraní se nepříjemné zápachy.

Pro každý program má určené ošetření parou, aby byla zajištěna maximální účinnost čištění podle typů látky a barvy.

**Tato možnost musí být vybrána před stisknutím tlačítka START/PAUZA.**

## SPUSTIT ONE TOUCH

Současné stlačení tlačítek **START/PAUZA** a **MOŽNOSTI** umožní spustit dříve stažený program z aplikace, pokud je otočné kolečko volby programu v pozici **One Touch** (více informací najdete v příslušné části uživatelského manuálu).

## UZAMČENÍ TLAČÍTEK

- Současným stisknutím tlačítek **VOLBA TEPLoty** a **VOLBA OTÁČEK Odstředění** na přibližně **3 sekundy** můžete uzamknout tlačítka. Tímto způsobem můžete zabránit před nežádoucí změnou programu stisknutím tlačítka během cyklu.
- Uzamčení tlačítek můžete snadno zrušit opětovným stisknutím stejných tlačítek nebo vypnutím spotřebiče.

## Digitální displej

Indikační systém displeje umožňuje neustále informování o stavu spotřebiče.

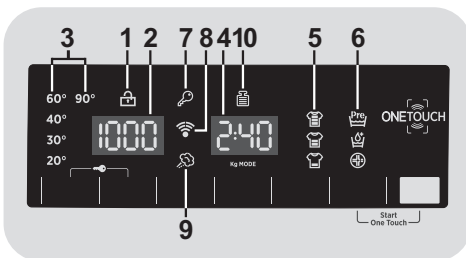

### 1) KONTROLKA ZAMČENÁ DVÍŘKA

- Ikona indikuje uzamčená dvířka.

**Zavřete dvířka PŘED stisknutím tlačítka START/PAUZA.**

- Po stisknutí tlačítka **START/PAUZA** se zavřenými dvířky bude kontrolka chvíli blikat a pak zůstane svítit.

Pokud nejsou dvířka správně zavřená, kontrolka bude blikat přibližně 7 sekund, pak se příkaz spuštění automaticky zruší. V takovém případě zavřete dvířka správně a stiskněte opět tlačítko START/PAUZA.

- Počkejte, dokud kontrolka ZAMČENÁ DVÍŘKA nezhasne před otevřením dvířek.

## 2) OTÁČKY ODSTŘEDĚNÍ

Zobrazuje otáčky odstředění zvoleného programu, které lze změnit nebo odstředění zcela vyloučit pomocí příslušného tlačítka.

## 3) KONTROLKY VOLBA TEPLoty

Zobrazuje nastavenou teplotu praní zvoleného programu, kterou lze změnit (pokud je to možné) odpovídajícím tlačítkem. Pokud chcete provést studené praní, indikátory nesmí svítit.

## 4) TRVÁNÍ CYKLU

- Po volbě programu displej automaticky zobrazí dobu trvání cyklu, která se může měnit v závislosti od zvolených přídatných možností.
- Po spuštění programu budete konstantně informováni o zbývající době do konce programu.
- Spotřebič vypočítá dobu do konce zvoleného programu na základě standardní náplně, během cyklu spotřebič upraví čas podle velikosti a složení náplně.

## 5) KONTROLKY STUPEŇ ZNEČIŠTĚNÍ

- Po volbě programu kontrolka automaticky zobrazí stupeň znečištění nastavený pro daný program.
- Volbou jiného stupně znečištění se rozsvítí příslušná kontrolka.

## 6) KONTROLKY MOŽNOSTI

Kontrolky zobrazují možnosti, které lze zvolit pomocí příslušných tlačítek.

## 7) KONTROLKA UZAMČENÍ TLAČÍTEK

Indikátor svítí v případě uzamčených tlačítek.

## 8) Wi-Fi (pouze u některých modelů)

- U modelů s možností Wi-Fi ikona indikuje že Wi-Fi systém je v provozu.
- Veškeré informace o funkcích a instrukcích pro snadnou konfiguraci Wi-Fi připojení naleznete v sekci "**Download**" na <http://wizardservice.candy-hoover.com>.

## 9) KONTROLKA PÁRA

Světelná kontrolka ukazuje výběr příslušné volby.

## 10) Kg MODE (funkce je aktivní pouze u některých programů)

- Během prvních minut cyklu zůstane kontrolka "**Kg MODE**" svítit, dokud inteligentní senzor nezváží prádlo a podle toho nastaví trvání cyklu, spotřebu vody a elektřiny.
- Během každé fáze praní "**Kg MODE**" umožňuje monitorování informací o prádle v bubnu v prvních praních:
  - nastaví množství potřebné vody;
  - určí délku pracovního cyklu;
  - ovládá máchání podle typu zvolené prané látky;
  - nastaví rytmus rotací bubnu podle typu prané látky;
  - rozezná přítomnost pěny, v případě potřeby pak zvýší množství vody během máchání;
  - nastaví rychlost odstředování podle náplně, čímž zabrání nevyváženosti.

## ONE TOUCH

Tento spotřebič je vybavený technologií **One Touch**, která umožňuje komunikaci, prostřednictvím aplikace, se smartfony s operačním systémem Android a vybavenými funkcí NFC (Near Field Communication).

- Stáhněte si aplikaci **Hoover Wizard**.

Aplikace **Hoover Wizard** je dostupná pro zařízení se systémy Android a iOS, pro tablety a smartfony. Můžete komunikovat se spotřebičem a získat výhodu nabízenou One Touch pouze se smartfony Android vybavenými technologií NFC, dle následujícího schématu:

Android smartfon s technologií NFC	Interakce se spotřebičem + obsahem
Android smartfon bez NFC technologie	Pouze obsah
Android tablet	Pouze obsah
Apple iPhone	Pouze obsah
Apple iPad	Pouze obsah

Správa a ovládání spotřebiče prostřednictvím aplikace je možná pouze „v blízkosti“: nelze provést operace na dálku (např.: z jiné místnosti; mimo domu).

## FUNKCE

Hlavní funkce aplikace jsou:

- **Hlasový asistent** – příručka k výběru ideálního cyklu pouze se třemi hlasovými příkazy (prádlo/látka, barva, stupeň znečištění).

- **Programy** – k načtení a spuštění nových pracích programů.

- **Chitrá péče** – Chytrá kontrola a cykly "Auto-Hygiene" (Automatické čištění) a příručka k odstranění možných problémů.

- **Hlášení** – statistika praní a tipy pro efektivnější využití spotřebiče.

Získejte veškeré podrobnosti o funkcích One Touch aplikace v DEMO režimu nebo přejděte na: [www.hooveronetouch.com](http://www.hooveronetouch.com)

## POUŽITÍ ONE TOUCH

### POPRVÉ – registrace spotřebiče

- Otevřete menu "**Settings**" vašeho Android smartfonu a aktivujte funkci NFC v menu "**Wireless & Networks**".

V závislosti na modelu smartfonu a OS verzi systému Android může být proces aktivace NFC odlišný. Viz návod k smartfonu.

- Nastavte ovladač do pozice **One Touch** k aktivaci senzoru na ovládacím panelu.

- Otevřete aplikaci, vytvořte si uživatelský profil a zaregistrujte spotřebič pokynů na telefonu nebo dle "**Příručka Rychlého Startu**" spotřebiče.

Další informace, otázky a video pro snadnou registraci je dostupné na: [www.hooveronetouch.com/how-to](http://www.hooveronetouch.com/how-to)



## DALŠÍ POUŽITÍ – běžné použití

- Pokaždé, když chcete spravovat spotřebič přes aplikaci, nejdříve aktivujte režim **One Touch** nastavením ovladače na správnou pozici.
- Ujistěte se, zda máte odemčenou obrazovku telefonu (z pohotovostního režimu) a aktivovanou funkci NFC. V opačném případě postupujte podle výše uvedených pokynů.
- Pokud chcete spustit prací cyklus, vložte prádlo, prací prostředek a zavřete dvířka.
- Zvolte požadovanou funkci v aplikaci (např.: spuštění programu, kontrola cyklu, aktualizace statistik apod...).
- Postupujte podle pokynů na displeji telefonu a dle požadavku aplikace jej **UDRŽUJTE V BLÍZKOSTI** loga **One Touch**, které se nachází na ovládacím panelu spotřebiče.



- Aby bylo možné znovu spustit cyklus, který již byl uložen do polohy **One Touch**, vyberte jej pomocí otočného kolečka a poté současně stiskněte tlačítka **START/PAUZA** a **MOŽNOSTÍ**, jak je uvedeno na ovládacím panelu.

## POZNÁMKY:

Umístěte smartfon tak, že NFC anténa na zadní straně odpovídá pozici One Touch logu spotřebiče (viz obrázek níže).













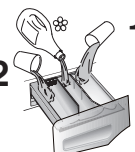







Pokud neznáte pozici NFC antény, krouživými pohyby lehce pohybujte chytrým telefonem nad logem One Touch dokud aplikace nepotvrdí připojení. Aby byl přenos dat úspěšný, je nutné **UDRŽOVAT CHYTRÝ TELEFON V BLÍZKOSTI OVLÁDACÍHO PANELU BĚHEM CELÉHO NĚKOLIKAVTERINOVÉHO PŘIPOJENÍ**. Následně Vás bude zařízení informovat o správném výsledku operace a oznámí Vám, že je možné přesunout se s chytrým telefonem kamkoliv.

Silné obaly nebo metalické nálepky na smartfonu mohou ovlivnit nebo bránit přenosu dat mezi telefonem a spotřebičem. V případě potřeby je odstraňte.

Nahrazením některých částí chytrého telefonu (např. zadní kryt, baterie atd.) neoriginálními složkami by mohlo dojít k poškození NFC antény, které by pak mohlo bránit plnému využití aplikace.

# Tabulka programů

 <b>PROGRAM</b>		 (MAX.) * (viz ovládací panel)								 °C (MAX.)			
		5 kg	6 kg	7 kg	8 kg	9 kg	10 kg	11 kg	12 kg		2		1
All In One 20°C 	All In One 20°C <sup>4)</sup>	3,5	4	4,5	5,5	6	6,5	7	8	20°	●	●	
All Hygiene 	All Hygiene <sup>4)</sup>	3,5	4	4,5	5,5	6	6,5	7	8	60°	●	●	
All In One 59 Min. 	All In One 59 Min.	5	6	7	8	9	10	11	12	40°	●	●	
Rapid 14-30-44 Min.	14'	1	1	1	1,5	1,5	1,5	1,5	2	30°	●	●	
	Rychlý <sup>3)</sup> 30'	1,5	2	2,5	2,5	2,5	2,5	2,5	3	30°	●	●	
	44'	3	3	3,5	3,5	3,5	3,5	3,5	4	40°	●	●	
	Tmavé barvy <sup>4)</sup>	2,5	3	3,5	4	4,5	5	5,5	6	40°	●	●	(●)
	Vlna	1	1	1	2	2	2	2	2,5	40°	●	●	
	Ruční praní & Hedvábí	1	1	1	2	2	2	2	2,5	30°	●	●	
	Máchání	-	-	-	-	-	-	-	-	-	▲	●	
	Odčerpání & Odstředění	-	-	-	-	-	-	-	-	-			
	Košile <sup>2)</sup> <sup>4)</sup>	2,5	3	3,5	4	4,5	5	5,5	6	30°	●	●	(●)
	Jemné <sup>4)</sup>	2	2	2,5	2,5	2,5	2,5	2,5	3	40°	●	●	
	Směsné <sup>2)</sup> <sup>4)</sup>	2,5	3	3,5	4	4,5	5	5,5	6	60°	●	●	(●)
	Bavina <sup>2)</sup> <sup>4)</sup> **	5	6	7	8	9	10	11	12	60°	●	●	(●)
	Bílé <sup>2)</sup> <sup>4)</sup>	5	6	7	8	9	10	11	12	90°	●	●	(●)
One Touch 	Přizpůsobitelná nastavení ovladače na spolupráci s aplikací smartfonu a ke stažení cyklů. viz odpovídající kapitole. Ve výrobě je nastaven počáteční program "Auto-Hygiene" (Automatické čištění), navržen pro čištění spotřebiče.												

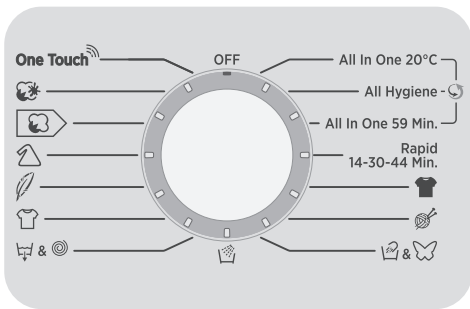

### Přečtěte si tyto poznámky:

\* Maximální kapacita suchého prádla závisí od modelu (viz ovládací panel).

#### \*\* STANDARDNÍ PROGRAM PRO BAVLNU PODLE (EU) Č. 1015/2010 A Č. 1061/2010.

#### PROGRAM PRO BAVLNU S TEPLOU 60°C.

#### PROGRAM PRO BAVLNU S TEPLOU 40°C.

Tyto programy jsou vhodné pro praní běžně znečištěného prádla a jsou nejúčinnější s ohledem na spotřebu energie a vody pro praní bavlněného prádla.

Tyto programy byly vyvinuty ve shodě s teplotou uvedenou na štítku prádla a aktuální teplota vody se může mírně odlišovat od deklarované teploty cyklu.

- Pouze se zvolenou možností PŘEDPÍRKY (programy s možnou volbou PŘEDPÍRKY).

### △ (Pouze pro modely s prostorem na tekuté prací prostředky)

Pokud pouze několik kusů prádla vyžaduje ošetření bělením, můžete provést odstranění skvrn v pračce.

Nalijte bělidlo do zásobníku na tekuté prací prostředky vloženého v prostoru označeného „2“ v zásobníku pracích prostředků a nastavte speciální program Máchání.

Po skončení cyklu nastavte volič programů do pozice OFF, přidejte zbytek prádla a pokračuje v běžném praní s nevhodnějším programem.

- 1) Po zvolení programu se na displeji zobrazí doporučená teplota, kterou lze změnit (pokud je to možné) pomocí příslušného tlačítka, nelze ji však zvýšit nad maximální povolenou pro daný program.
- 2) Pro uvedené programy můžete nastavit trvání a intenzitu praní pomocí tlačítka STUPEŇ ZNEČIŠTĚNÍ.
- 3) Volbou programu RYCHLÝ na voliči programů můžete zvolit pomocí tlačítka RYCHLÝ jeden ze tří dostupných rychlých programů: 14', 30' a 44'.
- 4) Dostupná funkce páry.

## Výběr programů

K praní různých typů látek a různého stupně znečištění obsahuje pračka specifické programy pro splnění každé potřeby praní (viz tabulka).

### Technologie ALL IN ONE

Tato pračka je vybavena inovativním systémem s vysokotlakými tryskami, které stříkají směs vody a pracího prostředku přímo na prádlo.

Speciální pohyb motoru používaný v této pračce řídí pohyb bubny během spuštění každého programu ve spojení s vysokotlakým stříkáním směsi pracího prostředku na prádlo, cyklus obsahuje několik akcí otáčení, které pomáhají vniknout pracímu roztoku přímo do vláken, což pomáhá při odstranění nečistot a zajistit nejlepší prací účinek.

Systém **ALL IN ONE** se používá také během fázi napouštění vody, kde vysokotlaké trysky dokončí odstranění zbytků pracího prostředku zachyceného v prádle.

### All In One 20°C

Díky technologii **ALL IN ONE** tento inovativní program umožňuje praní látek jako je bavlna, syntetické a směsné při teplotě 20°C s účinkem, který je srovnatelný s programem 40°C.

Spotřeba tohoto programu je přibližně 50% vůči běžnému programu s teplotou 40°C pro praní bavlny.

### DŮLEŽITÉ UPOZORNĚNÍ K PRANÍ

- Nové barevné prádlo perte odděleně nejméně 5 nebo 6 krát.
- Určité velké kusy prádla jako jsou džíny nebo ručníky perte odděleně.
- Nikdy nekombinujte NESTÁLOBAREVNÉ látky.

### All Hygiene

Tento program je vhodný pro bavlněné prádlo a byl speciálně navržen pro odstranění odolných nečistot při 60°C díky technologii **ALL IN ONE**.

### All In One 59 Min.

Tento program umožňuje prát směsné prádlo jako je bavlna, syntetické a směsné látky za pouhých 59 minut, při plném naplnění pračky při teplotě 40°C (nebo nižší). Tento program je vhodný zejména pro mírně znečištěné prádlo.

### Rychlý (14-30-44 Min.)

Prací cyklus doporučený pro malé náplně a mírné znečištění. S tímto programem doporučujeme snížit dávkování prostředku, za účelem úspory. Volbou programu RYCHLÝ a pomocí tlačítka můžete zvolit jeden ze tří dostupných programů.

### Tmavé barvy

Program navržený pro směs všech tmavých látek bez ztráty barvy a tvorby záhybů. Doporučujeme použití tekutých pracích prostředků.

### Vlna

Tento program provede prací cyklus určený pro vlnu, kterou lze prát v pračce, nebo pro prádlo určené pro ruční praní.

### Ruční praní & Hedvábí

Tento program umožňuje jemné praní oděvů, na jejichž štítku je uvedeno pouze ruční praní nebo jsou vyrobené z hedvábí.

### Máchání

Tento program provede 3 máchání s prostředním odstředěním (které lze snížit nebo zrušit pomocí příslušného tlačítka). Slouží pro máchání jakéhokoliv typu látky, například pro ručním praní.

### Odčerpání & Odstředění

Program dokončí odčerpání a odstředění při maximální rychlosti. Odstředění lze zrušit nebo snížit otáčky pomocí tlačítka VOLBA OTÁČEK ODSTŘEDĚNÍ.

### Košile

Prací cyklus je optimalizován k snížení pomačkání, se zachováním výjimečných výsledků praní. Lze také ještě snížit otáčky odstředění k zajištění snazšího žehlení.

### Jemné

Tento program střídá práci a přestávky a je vhodný zejména pro praní jemného prádla. Prací cyklus a máchání se provádí s maximálním množstvím vody k zajištění nejlepšího účinku.

### Směsné

Praní a máchání je optimalizováno s rytmem rotace bubnu a s hladinou vody. Jemné odstředění zajišťuje sníženou tvorbu pomačkání látek.

### Bavlna

Tento program je vhodný pro praní běžně znečištěné bavlny a je to neúčinnější program ohledně spotřeby energie a vody pro praní bavlněného prádla.

### Bílé

Pro perfektní praní. Konečné odstředění při maximální rychlosti nabízí účinnější odstranění pracích prostředků.

### One Touch

Přizpůsobitelné nastavení ovladače, který musíte zvolit, pokud chcete přenést příkaz z aplikace do spotřebiče a ke načtení/spuštění cyklu. (viz odpovídající kapitolu v návodu k obsluze aplikace pro podrobnější informace). V možnosti **One Touch** je z výroby nastaven cyklus **"Auto-Hygiene" (Automatické čištění)**, k čištění bubnu, odstranění pachu a prodloužení životnosti pračky. Cyklus **"Auto-Hygiene" (Automatické čištění)** spusťte bez vloženého prádla, použijte pouze práškový prací prostředek. Na konci cyklu nechte dvířka pračky otevřená pro vysušení bubnu. Doporučujeme po každých 50 cyklech praní.

## 7. ODSTRANĚNÍ MOŽNÝCH PROBLÉMŮ A ZÁRUKA

Pokud si myslíte, že vaše pračka nefunguje správně, přečtěte si níže uvedenou rychlou příručku ohledně praktických rad pro odstranění nejběžnějších problémů.

### POZZE PRO ONE TOUCH MODELÝ.

Díky cyklu Chytrá kontrola vaší aplikace *Hoover Wizard* můžete kdykoliv zkontrolovat správnou funkčnost spotřebiče. Potřebujete pouze Android smartfon s technologií NFC. Více informací najdete v aplikaci.

Pokud displej spotřebiče zobrazuje chybu (kód nebo blikající LED), měli byste zapnout aplikaci a přiblížit Android smartfon k NFC na One Touch logu spotřebiče. Nyní můžete spustit adresář k řešení problému.

### HLÁŠENÍ ZÁVADY

- **Modely s displejem:** chyba je zobrazena číslem se znakem „E“ (příklad: Error 2 = E2)
- **Modely bez displeje:** chyba je zobrazena blikáním každé LED dle kódu závady, s následnou 5sekundovou pauzou (příklad: Error 2 = dvě bliknutí – pauza 5 sekund – dvě bliknutí – apod...)

Zobrazená chyba	Možné příčiny a praktická řešení
<b>E2 (s displejem) 2 bliknutí LED (bez displeje)</b>	<b>Spotřebič nemůže napustit vodu.</b> Zkontrolujte, zda je otevřený přívod vody. Zkontrolujte přívodní hadici z hlediska zalomení nebo přiskřípnutí. Odtoková hadice není ve správné výšce (viz kapitolu o instalaci). Zavřete přívodní ventil, odšroubujte hadici s filtrem na zadní straně spotřebiče a zkontrolujte, zda je filtr čistý a není zablokovaný.
<b>E3 (s displejem) 3 bliknutí LED (bez displeje)</b>	<b>Pračka nespouští vodu.</b> Zkontrolujte, zda není ucpaný filtr. Zkontrolujte, zda není odtoková hadice zalomená nebo přiskřípnutá. Zkontrolujte, zda není ucpaný odtokový systém domácnosti a zda voda volně odtéká. Zkuste vypustit vodu do výlevky.
<b>E4 (s displejem) 4 bliknutí LED (bez displeje)</b>	<b>Příliš pěny a/nebo vody.</b> Zkontrolujte, zda jste nepřidali nadměrné množství pracího prostředku nebo prostředek nevhodný pro pračky.
<b>E7 (s displejem) 7 bliknutí LED (bez displeje)</b>	<b>Problém s dvířky.</b> Zkontrolujte, zda jsou dvířka správně zavřená. Zkontrolujte, zda prádlo nebrání v zavření dvířek. Pokud jsou dvířka blokována, spotřebič vypněte a odpojte od elektrické sítě, počkejte 2-3 minuty a otevřete dvířka.
<b>Jakýkoliv jiný kód</b>	Spotřebič vypněte a odpojte od elektrické sítě, chvíli počkejte. Spotřebič zapněte a spusťte program. Pokud se závada opět objeví, kontaktujte autorizované servisní středisko.

Problém	Možná příčina a praktická řešení
<b>Pračka nefunguje/nespustí se</b>	Zkontrolujte, zda je spotřebič připojený k funkční síťové zásuvce. Zkontrolujte, zda je zapnutá. Pomocí jiného spotřebiče zkontrolujte, zda je elektrická zásuvka funkční. Nejsou správně zavřená dvířka: otevřete a opět zavřete. Zkontrolujte zvolený program a zda je stisknuté tlačítko start. Zkontrolujte, zda pračka není v režimu pauzy.
<b>Voda na podlaze nebo v blízkosti spotřebiče</b>	Může to být způsobeno netěsností mezi přívodním ventilem a hadicí; v takovém případě vyměňte těsnění a utáhněte hadici a ventil. Zkontrolujte, zda je filtr správně zavřený.
<b>Pračka neodstředí</b>	Z důvodu nevhodného rozdělení prádla může pračka: Pokoušet o vyvážení prádla, prodloužením doby odstředění. Snížit rychlost odstředění k snížení vibrací a hluku. Vyloučit odstředění pro ochranu spotřebiče. Ujistěte se, zda je prádlo vyvážené. Pokud ne, uspořádejte jej a restartujte program. Může to být z důvodu, že není zcela odčerpána voda: počkejte několik minut. Pokud problém trvá, viz část Error 3. Některé modely jsou vybavené funkcí „bez odstředění“: zkontrolujte, zda není zapnutá. Zkontrolujte možnosti nastavení, které mohou vyloučit odstředění. Použití nadměrného množství pracího prostředku může mít vliv na spuštění odstředění.
<b>Silné vibrace/hluk během odstředování</b>	Pračka není vyvážená: v případě potřeby nastavte pomocí nastavitelných nožiček dle příslušné kapitoly. Zkontrolujte, zda jsou odstraněné přepravné šrouby, gumové vložky a podložky. Zkontrolujte, zda se v bubnu nenacházejí cizí předměty (mince, háčky, knoflíky apod...).

**Standardní záruka výrobce se vztahuje na elektrické nebo mechanické závady výrobku ze strany výrobce. Pokud je závada způsobena faktory mimo výrobku, nesprávným použitím nebo nedodržením pokynů v návodu, výrobce nenese odpovědnost a za opravy může být účtován poplatek.**

Použití ekologických pracích prostředků bez fosfátů může způsobit následující:

- **tmavější voda z máchání:** je to z důvodu potlačení zeolitů, které nemají negativní vliv na účinek máchání.
- **bílý prášek (zeolit) na prádle na konci praní:** je to normální, prášek nebyl absorbován látkou a nezmění její barvu.
- **pěna ve vodě v posledním máchání:** neindikuje to nevyhnutně špatné máchání.
- **bohatá pěna:** toto je často z důvodu aniontové aktivní povrchové látky u prostředků, které lze těžko odstranit z prádla.  
V takovém případě neprovádějte opakované máchání k odstranění tohoto efektu: nepomůže to.

Pokud problém trvá, ihned kontaktujte autorizované servisní středisko.

Důrazně doporučujeme používat originální náhradní díly, které jsou k dostání u vašeho servisního střediska.

#### **Záruka**

Na výrobek se vztahuje záruka dle podmínek uvedených na certifikátu dodaném s výrobkem. Záruční certifikát musí být kompletně vyplněný. Ušchovejte si jej na bezpečném místě pro případ požadavky autorizovaného servisního střediska.

**Výrobce nenesе žádnou odpovědnost za tiskové chyby v návodu dodaném se spotřebičem. Také si vyhrazuje právo na jakékoliv změny užitečné pro tento výrobek bez změny jeho základních vlastností.**





Σας ευχαριστούμε που επιλέξατε ένα πλυντήριο **Hoover**, είμαστε σίγουροι ότι τώρα έχετε ένα πολύτιμο συνεργάτη που θα σας επιτρέψει να πλένετε χωρίς άγχος τη καθημερινή μπουγάδα ακόμα και τον πιο ευαίσθητο ρουχισμό.

Καταχωρείστε την συσκευή σας στο [www.registerhoover.com](http://www.registerhoover.com) ώστε να έχετε γρήγορη πρόσβαση στις συμπληρωματικές παροχές που αφορούν μόνο στους πιο πιστούς πελάτες.

Η πλήρης και προσεκτική ανάγνωση του βιβλίου οδηγιών θα σας εξασφαλίσει την σωστή και ασφαλή λειτουργία της συσκευής και θα σας δώσει οδηγίες για την αποτελεσματική της συντήρηση.



Βάλτε σε λειτουργία τη συσκευή μόνο αφού διαβάσετε προσεκτικά τις οδηγίες χρήσεως. Φυλάξτε το βιβλίο οδηγιών για να το συμβουλευέστε όποτε παραστεί ανάγκη αλλά και για να το δώσετε αν χρειαστεί στους επόμενους ιδιοκτήτες.

Βεβαιωθείτε ότι η συσκευή συνοδεύεται από το βιβλίο οδηγιών, το πιστοποιητικό εγγύησης, το κατάλογο με τα σημεία τεχνικής υποστήριξης και την ενεργειακή ετικέτα. Βεβαιωθείτε ότι η συσκευή συνοδεύεται από τις τάπες, το U για τη στήριξη του σωλήνα αποχέτευσης και το δοχείο για υγρό απορρυπαντικό (σε μερικά μοντέλα) Φυλάξτε όλα αυτά τα εξαρτήματα.

Κάθε συσκευή φέρει ένα 16ψηφιο αριθμό ο οποίος ονομάζεται αριθμός παραγωγής, ο αριθμός είναι τυπωμένος σε μια αυτοκόλλητη ετικέτα επάνω στη συσκευή (στην πόρτα) ή στο φάκελο με τα έγγραφα που θα βρείτε στο κάδο της συσκευής. Ο κωδικός αυτός είναι η αναγνωριστική ταυτότητα της συσκευής και χρησιμεύει για την καταγραφή του προϊόντος και στις επαφές σας με τα κέντρα τεχνικής υποστήριξης **Hoover**.

## Για την προστασία του περιβάλλοντος



Αυτή η συσκευή έχει σήμανση σύμφωνα με την Ευρωπαϊκή οδηγία 2012/19/ΕΕ, σχετικά με τα απόβλητα ηλεκτρικού και ηλεκτρονικού εξοπλισμού (ΑΗΗΕ).

Τα ΑΗΗΕ περιέχουν ρυπογόνες ουσίες (που μπορεί να προκαλέσουν αρνητικές συνέπειες για το περιβάλλον) και βασικά εξαρτήματα (που μπορούν να ξαναχρησιμοποιηθούν). Είναι σημαντικό να υποβάλουμε τα ΑΗΗΕ σε ειδική επεξεργασία, προκειμένου να αφαιρούνται και εναποθέτονται σωστά όλες οι ρυπογόνες ουσίες και να διατηρούνται όλα τα ανακυκλώσιμα υλικά. Οι ιδιώτες μπορούν να διαδραματίσουν σημαντικό ρόλο στη διασφάλιση ότι τα ΑΗΗΕ δεν θα αποτελέσουν ένα περιβαλλοντικό ζήτημα, ακολουθώντας μερικούς βασικούς κανόνες:

- Τα ΑΗΗΕ δεν θα πρέπει να αντιμετωπίζονται ως Οικιακά απόβλητα.
- Τα ΑΗΗΕ θα πρέπει να παραδίδονται στα σχετικά σημεία περισυλλογής που διαχειρίζονται οι δήμοι ή εγκεκριμένοι οργανισμοί. Σε πολλές χώρες, για μεγάλα ΑΗΗΕ, διατίθεται υπηρεσία περισυλλογής από το σπίτι.

Σε πολλές χώρες, όταν προμηθεύσετε μια νέα συσκευή, η παλαιά μπορεί να επιστραφεί στην πωλήτρια εταιρία όταν παραδίει την καινούργια, χωρίς χρέωση, δεδομένου ότι η νέα είναι αντίστοιχη σε κατηγορία και χαρακτηριστικά με το παλαιά.

## Περιεχομενα

1. ΓΕΝΙΚΕΣ ΟΔΗΓΙΕΣ ΑΣΦΑΛΕΙΑΣ
2. ΕΓΚΑΤΑΣΤΑΣΗ
3. ΠΡΑΚΤΙΚΕΣ ΣΥΜΒΟΥΛΕΣ
4. ΚΑΘΑΡΙΣΜΟΣ ΚΑΙ ΣΥΝΤΗΡΗΣΗ ΡΟΥΤΙΝΑΣ
5. ΓΡΗΓΟΡΟΣ ΟΔΗΓΟΣ ΧΡΗΣΗΣ
6. ΧΕΙΡΙΣΤΗΡΙΑ ΚΑΙ ΠΡΟΓΡΑΜΜΑΤΑ
7. ΑΝΤΙΜΕΤΩΠΙΣΗ ΠΡΟΒΛΗΜΑΤΩΝ ΚΑΙ ΕΓΓΥΗΣΗ

# 1. ΓΕΝΙΚΕΣ ΟΔΗΓΙΕΣ ΑΣΦΑΛΕΙΑΣ

● Η συσκευή αυτή προορίζεται αποκλειστικά για οικιακή και παρεμφερείς με την οικιακή χρήσεις όπως:

- Χώρους φανητού καταστημάτων, γραφείων και άλλων χώρων εργασίας;
- Εξοχικές & αγροτικές κατοικίες;
- Από τους πελάτες ξενοδοχείων, μοτέλ και παρεμφερών χώρων;
- Από τους πελάτες των bed & breakfast.

Χρήση διαφορετική από την κλασική οικιακή χρήση, όπως επαγγελματική χρήση από ειδήμονες ή επαγγελματίες, δεν ενδείκνυται έστω και αν γίνεται στους προαναφερθέντες χώρους. Διαφορετική από την προαναφερθείσα χρήση μπορεί να επηρεάσει την διάρκεια ζωής της συσκευής και να ακυρώσει την ισχύ της εγγύησης που την συνοδεύει. Ζημιές ή βλάβες στη συσκευή ή σε τρίτους που μπορεί να αποδοθούν σε διαφορετική από την οικιακή, χρήση της συσκευής (έστω και αν η συσκευή είναι εγκατεστημένη σε οικιακό περιβάλλον) δεν αναγνωρίζεται από τον κατασκευαστή ούτε ενώπιον των δικαστηρίων.

● Η συσκευή αυτή είναι κατάλληλη για χρήση από παιδιά ηλικίας άνω των 8 ετών και από άτομα με μειωμένη ψυχοφυσική δεξιότητα ή χωρίς προγενέστερη εμπειρία και γνώση στη χρήση της συσκευής

υπό τον όρο ότι θα επιβλέπονται, θα τους δοθούν οι κατάλληλες οδηγίες και θα έχουν κατανοήσει τους κινδύνους που εγκυμονεί η χρήση της συσκευής. Μην αφήνετε τα παιδιά να παίζουν με τη συσκευή ή να ασχολούνται με το καθαρισμό και τη συντήρηση της χωρίς την επίβλεψη ενήλικα.

- Φροντίστε ώστε τα παιδιά να μην παίζουν με τη συσκευή.
- Τα παιδιά κάτω των 3 ετών δεν πρέπει να βρίσκονται κοντά στη συσκευή χωρίς την επίβλεψη ενήλικου.
- Εάν το καλώδιο παροχής ηλεκτρικής ενέργειας εμφανίσει φθορές, πρέπει να αντικατασταθεί από τον κατασκευαστή, από ειδικευμένο τεχνικό ή από εξειδικευμένο άτομο προκειμένου να αποφευχθούν οι κίνδυνοι που εγκυμονεί η λανθασμένη αντικατάσταση του καλωδίου.
- Για την σύνδεση της συσκευής με το δίκτυο αποχέτευσης χρησιμοποιείτε αποκλειστικά τη σωλήνα που συνοδεύει την συσκευή. Μην δοκιμάσετε να χρησιμοποιήσετε τις σωλήνες παλιών συσκευών.
- Η πίεση του νερού πρέπει να είναι ανάμεσα σε 0,05 MPa και 0,08 MPa.
- Βεβαιωθείτε ότι η βάση της συσκευής και οι αεραγωγοί εξαερισμού δεν παρεμποδίζονται από πατάκια ή την μοκέτα.
- Το πλυντήριο είναι εκτός λειτουργίας μόνο εάν η ένδειξη επάνω στον

επιλογή ή στον πίνακα οργάνων είναι κάθετα. Σε κάθε άλλη περίπτωση η συσκευή βρίσκεται σε λειτουργία (μόνο για μοντέλα με επιλογές προγράμματος).

- Φροντίστε ώστε η πρόσβαση στο σημείο σύνδεσης της συσκευής με την παροχή ηλεκτρικής ενέργειας να είναι προσβάσιμη και μετά την εγκατάσταση της συσκευής.
- Το μέγιστο φορτίο των ρούχων εξαρτάται από τον τύπο κάθε συσκευής (δες τον πίνακα).
- Για περισσότερες πληροφορίες για τη συσκευή και τεχνικές πληροφορίες επισκεφθείτε το site του κατασκευαστή.

### Προδιαγραφές ασφάλειας

- Πριν από κάθε εργασία καθαρισμού ή συντήρησης του πλυντηρίου, αποσυνδέστε την πρίζα από την παροχή και κλείστε την παροχή νερού.
- Βεβαιωθείτε ότι το δίκτυο στο οποίο θα συνδέσετε τη συσκευή διαθέτει γείωση, διαφορετικά ζητήστε την βοήθεια εξειδικευμένου τεχνίτη.
- Αποφεύγετε τη χρήση μετασχηματιστή, πολύπριζου και / ή παλαντέζας.



#### ΠΡΟΣΟΧΗ:

Κατά την διάρκεια της πλύσης το νερό μπορεί να αναπτύξει πολύ υψηλές θερμοκρασίες.

- Πριν ανοίξετε την πόρτα βεβαιωθείτε ότι στο τύμπανο δεν έχει νερό.

- Μην τραβάτε το καλώδιο ή την ίδια τη συσκευή για να αποσυνδέσετε την πρίζα από την παροχή ρεύματος.
- Μην αφήνετε το πλυντήριο εκτεθειμένο στην βροχή, τον ήλιο ή σε άλλους ατμοσφαιρικούς παράγοντες.
- Σε περίπτωση μεταφοράς μην ανασηκώνετε τη συσκευή από τα χειριστήρια ή το συρτάρι απορρυπαντικού. Κατά την μεταφορά μην ακουμπάτε την πόρτα επάνω στο τρόλεϊ. Ανασηκώστε το πλυντήριο με την βοήθεια ενός δεύτερου ατόμου.
- Σε κάθε περίπτωση βλάβης ή κακής λειτουργίας της συσκευής, αποσυνδέστε τη συσκευή από την παροχή ηλεκτρικού, κλείστε τη βρύση και μην δοκιμάσετε να επισκευάσετε τη συσκευή. Επικοινωνήστε αμέσως με τις Υπηρεσίες Τεχνικής Υποστήριξης, ζητώντας γνήσια ανταλλακτικά. Η μη τήρηση της πιο πάνω οδηγίας μπορεί να επηρεάσει την ασφαλή λειτουργία της συσκευής.

Με την τοποθέτηση της σήμανσης



σε αυτό το προϊόν, δηλώνουμε με δική μας ευθύνη, τη συμμόρφωση με το σύνολο όλων των απαιτήσεων της Ευρωπαϊκής ένωσης για την ασφάλεια, υγεία και του περιβάλλοντος, που αναφέρονται στη νομοθεσία για αυτό το προϊόν.

## 2. ΕΓΚΑΤΑΣΤΑΣΗ

- Κόψτε τις ταινίες που στηρίζουν το σωλήνα προσέχοντας να μην κάνετε φθορές στη σωλήνα και στο καλώδιο ηλεκτρικής παροχής.
- Ξεβιδώστε τις 2 η 4 βίδες (A) που βρίσκονται στην πίσω πλευρά της συσκευής και αφαιρέστε τους 2 ή 4 δοκούς (αποστάτες) (B) σύμφωνα με την εικόνα 1.
- Καλύψτε τις 2 η 4 οπές χρησιμοποιώντας τις τάπες που θα βρείτε μέσα στο φάκελο με τις οδηγίες.
- Εάν το πλυντήριο είναι **εντοιχιζόμενο**, αφού κόψετε τις ταινίες στερέωσης των σωλήνων, ξεβιδώστε τις 3 η 4 βίδες στερέωσης του σωλήνα (A) και αφαιρέστε τους 3 η 4 αποστάτες στήριξης (B).
- Σε μερικά μοντέλα, 1 η περισσότεροι αποστάτες θα πέσουν στο εσωτερικό της συσκευής: σε αυτή την περίπτωση γείρετε το πλυντήριο για να τους αφαιρέσετε. Ξανακλείστε τις οπές χρησιμοποιώντας τις τάπες που θα βρείτε μέσα στο φάκελο με τις οδηγίες και την εγγύηση.



### ΠΡΟΣΟΧΗ:

Μην αφήνετε τα υλικά συσκευασίας σε σημείο που έχουν πρόσβαση τα παιδιά.

- Τοποθετείστε την βάση από πολυπροπυλένιο ακολουθώντας την εικόνα 2 (ανάλογα με το μοντέλο κάντε αναφορά στο σχήμα A, B η C).

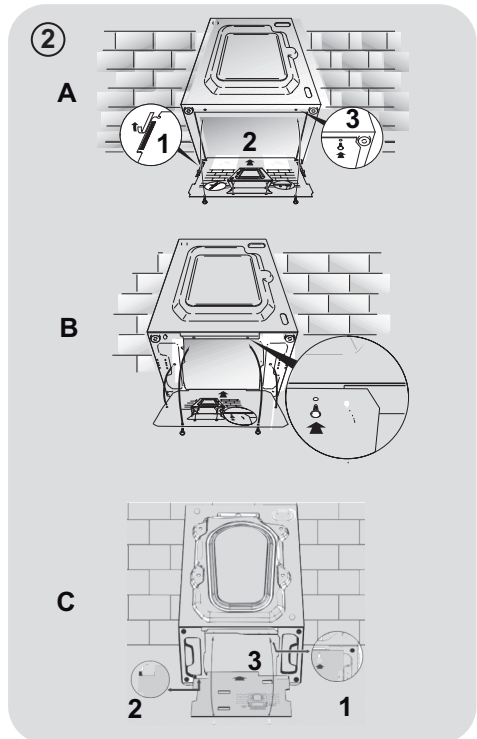
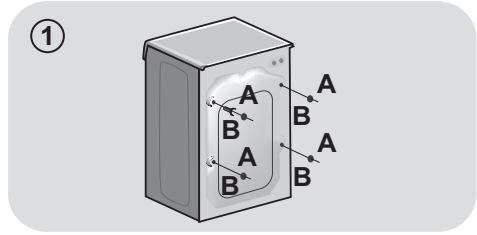

## Σύνδεση με το δίκτυο νερού

- Συνδέστε τον εύκαμπτο σωλήνα νερού στη βρύση (εικ. 3) μόνο με τον νέο σωλήνα που παρέχεται μαζί με τη συσκευή (μην χρησιμοποιήσετε ξανά παλιό λάστιχο-σετ).
- Ανάλογα με το μοντέλο η συσκευή μπορεί να διαθέτει ένα ή περισσότερα από τα πιο κάτω χαρακτηριστικά::

**HOT&COLD (εικ. 4):** πρόβλεψη για σύνδεση τόσο με το δίκτυο ζεστού όσο και με το δίκτυο κρύου νερού για μεγαλύτερη εξοικονόμηση ενέργειας. Συνδέστε τη γκρι σωλήνα στη βρύση του κρύου νερού ❄️ και την κόκκινη σωλήνα στην βρύση του ζεστού νερού. Η συσκευή μπορεί να συνδεθεί και αποκλειστικά μόνο στη βρύση κρύου νερού ή μόνο στη βρύση ζεστού, σε αυτή την περίπτωση η έναρξη κάποιων προγραμμάτων θα καθυστερήσει για μερικά λεπτά.

- **AQUASTOP (εικ. 5):** Μηχανισμός τοποθετημένος στο σωλήνα παροχής νερού, που διακόπτει την ροή του νερού εάν η σωλήνα σύνδεσης φθαρεί. Σε αυτή την περίπτωση στο σημείο "A" θα εμφανιστεί μια κόκκινη ένδειξη και θα πρέπει να αντικαταστήσετε τη σωλήνα. Για να ξεβιδώσετε το παξιμάδι πιάστε το μηχανισμό ασφάλισης (παρεμπόδιξι το ξεβιδώμα) "B".

- **AQUAPROTECT - ΣΩΛΗΝΑ ΠΑΡΟΧΗΣ ΝΕΡΟΥ ΜΕ ΠΡΟΣΤΑΣΙΑ (εικ.6):** Στην περίπτωση που υφίσταται διαρροή νερού στον βασικό εσωτερικό σωλήνα "A", το προστατευτικό διαφανές κάλυμμα της σωλήνας "B" θα κρατήσει το νερό, εξασφαλίζοντας σας την δυνατότητα να ολοκληρώσετε το κύκλο. Αφού τελειώσει ο κύκλος πρέπει να αντικαταστήσετε τη σωλήνα με την βοήθεια τεχνικού από το Κέντρο Τεχνικής Υποστήριξης.

## Τοποθέτηση συσκευής

- Ευθυγραμμίστε τη συσκευή με το τοίχο προσέχοντας ώστε η σωλήνα να μην έχει λυγισμοί και συνδέστε τη σωλήνα αποχέτευσης στο στόμιο της μπανιέρας ή για ακόμη καλύτερη απομάκρυνση του νερού σε ένα σταθερό στόμιο αποχέτευσης στο τοίχο σε απόσταση τουλάχιστον 50 cm από το δάπεδο και με διάμετρο μεγαλύτερη από εκείνη του σωλήνα απαγωγής του νερού του πλυντηρίου (εικ.7).

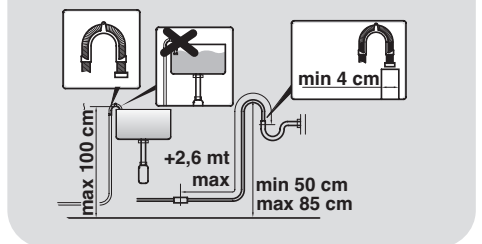
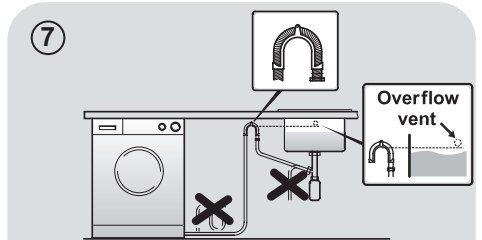
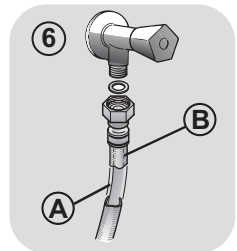
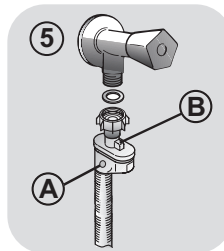
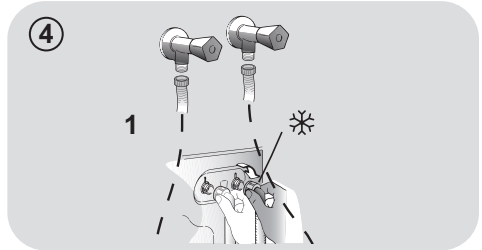
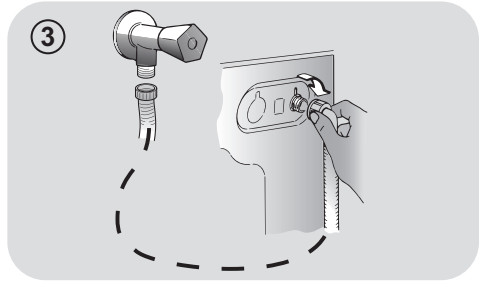

- Αλφαδιάστε τη συσκευή ρυθμίζοντας τα ποδαράκια, βλέπε **εικόνα 8**:
  - a. περιστρέψτε προς τα δεξιά το παξιμάδι για να απελευθερώσετε τη βίδα;
  - b. Περιστρέψτε το ποδαράκι πάνω-κάτω ανάλογα έως ότου ακουμπήσει στο δάπεδο;
  - c. στερεώστε το ποδαράκι βιδώνοντας το παξιμάδι μέχρι να ακουμπήσει το πτυθμένα του πλυντηρίου.
- Συνδέστε την πρίζα.

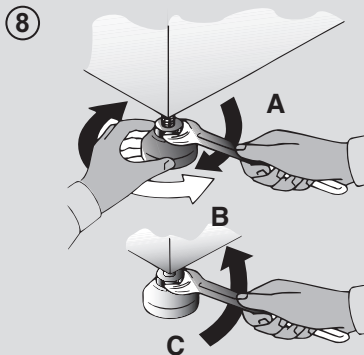

**ΠΡΟΣΟΧΗ:**

Στην περίπτωση που θα παραστεί η ανάγκη να αντικαταστήσετε το καλώδιο σύνδεσης με το δίκτυο ηλεκτρικής παροχής, επικονωνήστε με το Κέντρο Τεχνικής Υποστήριξης.

### Συρτάρι απορρυπαντικού

Το συρτάρι του απορρυπαντικού είναι χωρισμένο σε 3 θήκες όπως δείχνει η **εικ 9**:

- **θήκη “1”**: για το απορρυπαντικό της πρόπλυσης;
- **θήκη “☼”**: για τις πρόσθετες ειδικές ουσίες όπως μαλακτικό, αρώματα κλπ, ecc;

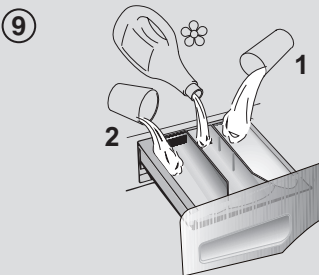

**ΠΡΟΣΟΧΗ:**

Τοποθετείστε μόνο ουσίες σε υγρή μορφή, το πλυντήριο είναι ρυθμισμένο και απορροφά αυτόματα αυτές τις ουσίες στο τελευταίο κύκλο ξεβγάλματος.

- **θήκη “2”**: για το απορρυπαντικό του κύκλου πλύσης.

Μερικά μοντέλα διατίθενται και με το **ειδικό δοχείο για απορρυπαντικό σε υγρή μορφή (εικ. 10)**. Για να το χρησιμοποιήσετε, τοποθετείστε το στην **θήκη “2”**. Με αυτό το τρόπο, το υγρό απορρυπαντικό θα πάει στον κάδο την σωστή στιγμή. Την θήκη αυτή μπορείτε να την χρησιμοποιήσετε εάν θέλετε να λευκάνετε (να βάλετε χλωρίνη) επιλέγοντας το πρόγραμμα “ξέβγαλμα”.

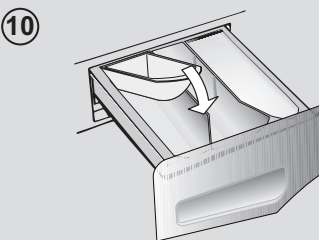

**ΠΡΟΣΟΧΗ:**

Μερικά απορρυπαντικά απορροφούνται δύσκολα. Σε αυτή την περίπτωση είναι σκόπιμο να χρησιμοποιήσετε το ειδικό δοχείο (σφαίρα) που τοποθετείται μέσα στο κάδο (παράδειγμα εικόνα 11).

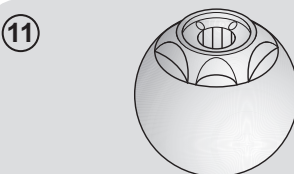

### 3. ΠΡΑΚΤΙΚΕΣ ΣΥΜΒΟΥΛΕΣ

#### Οδηγίες για το φορτίο

**ΠΡΟΣΟΧΗ:** όταν ετοιμάζετε τα ρούχα που θα πλύνετε πρέπει να βεβαιωθείτε ότι:

- έχετε αφαιρέσει από το ρουχισμό μεταλλικά αντικείμενα όπως καρφίτσες, χρήματα, συνδετήρες;
  - έχετε κουμπώσει τις μαξιλαιοθήκες, τα φερμουάρ, έχετε δέσει τις ζώνες και τις μακριές κορδέλες από τις ρόμπες;
  - έχετε αφαιρέσει από τις κουρτίνες τους γάντζους;
  - έχετε διαβάσει προσεκτικά τις οδηγίες που αναγράφονται στις ετικέτες;
  - έχετε απομακρύνει τους ανθεκτικούς λεκέδες με το ειδικό απορρυπαντικό.
- Εάν πρόκειται να πλύνετε δάπεδα, κουβερτόρια, καλύμματα ή άλλο βαρύ ρουχισμό σας συμβουλευόμαστε να μην χρησιμοποιήσετε το κύκλο στουσίματος.
  - Εάν πρόκειται να πλύνετε μάλλινο ρουχισμό βεβαιωθείτε ότι ο ρουχισμός αυτός πλένεται στο πλυντήριο και ότι φέρει την ένδειξη "Αγνό παρθένο μαλλί" και συνοδεύεται από την ένδειξη "Πλένεται στο πλυντήριο" "Δεν πήζει".

#### Χρήσιμες πληροφορίες για τους χρήστες

Σύντομες υποδείξεις για σωστή χρήση της συσκευής για προστασία του περιβάλλοντος και μέγιστη εξοικονόμηση ενέργειας.

**Τοποθετείτε στο πλυντήριο το μέγιστο φορτίο**

- Για να αποφύγετε σπάταλη ενέργεια, νερού ή απορρυπαντικού τοποθετείτε για πλύσιμο το μέγιστο προβλεπόμενο φορτίο. Η εξοικονόμηση μπορεί να φτάσει έως το 50% της ενέργειας που θα καταναλώσετε πλένοντας δύο μισά φορτία, εάν κάνετε ένα πλήρες φορτίο.

**Πότε είναι πραγματικά χρήσιμη η πρόπλυση?**

- Μόνο όταν πρόκειται να πλύνετε εξαιρετικά βρώμικο ρουχισμό! Εάν δεν επιλέξετε το κύκλο πρόπλυσης εξοικονομείτε από 5 έως 15%.

**Ποια είναι η σωστή θερμοκρασία πλύσης?**

- Η χρήση αφαιρετικού λεκέδων πριν από την τοποθέτηση του ρουχισμού στο πλυντήριο, μειώνει την ανάγκη πλυσίματος σε θερμοκρασία μεγαλύτερη των 60°C. Εάν επιλέξετε θερμοκρασία πλυσίματος στους 60°C αντί τους 90°C η εξοικονόμηση ενέργειας μπορεί να φτάσει έως και το 50%.

Ακολουθεί ένας σύντομος οδηγός με συμβουλές και επισημάνσεις γύρω από την χρήση του απορρυπαντικού στις διάφορες θερμοκρασίες. Σε κάθε περίπτωση είναι σημαντικό να συμβουλευέστε τις οδηγίες που αναφέρονται επάνω στη συσκευασία και αφορούν **την χρήση και την δοσολογία** του συγκεκριμένου απορρυπαντικού.

**Πλύσιμο με πρόγραμμα για βαμβακερά και θερμοκρασίες από 60°C και άνω** για λευκό ανθεκτικό πολύ βρώμικο ρουχισμό, χρησιμοποιείτε απορρυπαντικό σε σκόνη (heavy-duty) που περιέχει λευκαντικές ουσίες και σε αυτές τις θερμοκρασίες δίνει άριστα αποτελέσματα.

**Πλύσιμο με προγράμματα με θερμοκρασία μεταξύ 60°C και 40°C**, επιλέγετε το απορρυπαντικό ανάλογα με το ύφασμα, το χρώμα και το βαθμό βρωμιάς. Κατά κανόνα για λευκό βαμβακερό ανθεκτικό ρουχισμό επιλέγετε απορρυπαντικό σε σκόνη, για τα χρωματιστά που δεν έχουν λεκέδες επιλέγετε υγρό απορρυπαντικό ή σε σκόνη ειδικό για την προστασία των χρωμάτων.

**Πλύσιμο με προγράμματα με χαμηλή θερμοκρασία έως 40°C**, ενδείκνυται η χρήση απορρυπαντικών υγρών ή σε σκόνη ειδικών για το πλύσιμο σε χαμηλή θερμοκρασία.

Για το πλύσιμο **μάλλινου και μεταξωτού** ρουχισμού **χρησιμοποιείτε αποκλειστικά τα ειδικά** για αυτού του είδους ρουχισμό απορρυπαντικά.



## 4. ΚΑΘΑΡΙΣΜΟΣ ΚΑΙ ΣΥΝΤΗΡΗΣΗ ΡΟΥΤΙΝΑΣ

Για το καθαρισμό της εξωτερικής επιφάνειας του πλυντηρίου, αποφεύγετε τη χρήση λειαντικών ουσιών, αλκοόλης και η διαλυτικών, καθαρίζετε τις επιφάνειες με ένα υγρό μαλακό ύφασμα. Το πλυντήριο απαιτεί ελάχιστη φροντίδα για τη συντήρησή του: καθαρίζετε το φίλτρο και τις θήκες απορρυπαντικού. Πιο κάτω θα βρείτε και μικρές συμβουλές στην περίπτωση που θα χρειαστεί να μετακινήσετε τη συσκευή ή για την περίπτωση που η συσκευή θα μείνει σε αχρησία για μεγάλο χρονικό διάστημα.

- Επαναλάβετε τις κινήσεις που περιγράφονται πιο πάνω για να τοποθετήσετε όλα τα εξαρτήματα στη θέση τους.

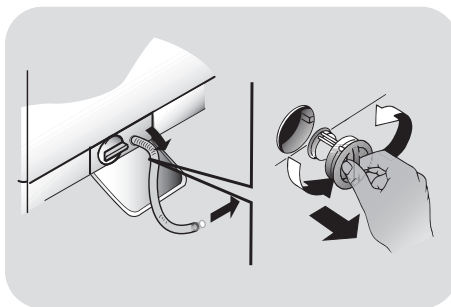

### Καθαρισμός θηκών απορρυπαντικού

- Καθαρίζετε τις θήκες απορρυπαντικού για να αποφύγετε την συσσώρευση υπολοίπων μέσα σε αυτές.
- Πιέστε απαλά τη θήκη για να την βγάλετε από την θέση της, βάλτε την κάτω από την βρύση και επανα τοποθετήστε την στη θέση της αφού απομακρύνετε πρώτα, σχολαστικά τα υπόλοιπα απορρυπαντικού.

### Καθαρισμός του φίλτρου

- Το πλυντήριο διαθέτει ένα ειδικό φίλτρο που κατακρατεί τα ευμεγέθη υπολείμματα που μπορεί να φράξουν την αποχέτευση όπως κουμπιά και νομίσματα.
- Διατίθεται μόνο σε ορισμένα μοντέλα: τραβήξτε το σωληνάκι προς τα έξω, αφαιρέστε το καπάκι και στραγγίξτε το νερό σε ένα λεκανάκι.
- Πριν ξεβιδώσετε το φίλτρο, είναι σκόπιμο να βάλτε από κάτω ένα απορροφητικό ύφασμα ώστε το υπόλοιπο νερό να μην βρέξει το δάπεδο.
- Περιστρέψτε το φίλτρο αριστερόστροφα μέχρι το στοπ στην κάθετη θέση.
- Αφαιρέστε και καθαρίστε το φίλτρο, τοποθετήστε το στη θέση του και περιστρέψτε το δεξιόστροφα.

### Οδηγίες για την μεταφορά της συσκευής και την προετοιμασία για παρατεταμένη αχρησία

- Εάν η συσκευή θα παραμείνει σε χώρο που δεν θερμαίνεται για μεγάλη χρονική περίοδο, πρέπει να αδειάσετε όλες τις σωληνώσεις από τα υπολείμματα νερού.
- Αποσυνδέστε το πλυντήριο από την παροχή ηλεκτρικού ρεύματος.
- Αποσυνδέστε την σωλήνα αποχέτευσης από την ταινία στήριξης και κατεβάστε προς το δάπεδο τη σωλήνα προκειμένου να αδειάσετε το νερό σε μια λεκάνη.
- Στερεώστε τη σωλήνα αποχέτευσης στη θέση της.

## 5. ΓΡΗΓΟΡΟΣ ΟΔΗΓΟΣ ΧΡΗΣΗΣ

Το πλυντήριο αυτό προσαρμόζει αυτόματα την στάθμη νερού στο είδος και την ποσότητα του ρουχισμού που πρόκειται να πλυθεί. Με αυτό το σύστημα μειώνεται αισθητά τόσο η κατανάλωση όσο και η διάρκεια του κύκλου.

### Επιλογή προγράμματος

- Ενεργοποιείτε το πλυντήριο και επιλέξετε το πρόγραμμα που θέλετε.
- Ρυθμίστε ανάλογα με τις ανάγκες σας την θερμοκρασία πλύσης και πιέστε τα πλήκτρα των πρόσθετων λειτουργιών που θέλετε .
- Πιέστε το πλήκτρο **ΕΝΑΡΞΗΣ/ΔΙΑΚΟΠΗΣ** για να ξεκινήσει το πρόγραμμα.

Εάν κατά την διάρκεια λειτουργίας του πλυντηρίου παρουσιαστεί διακοπή ρεύματος, ένας ειδικός μηχανισμός μνήμης θα απομνημονεύσει την ρύθμιση που έχετε κάνει και με την επιστροφή της σύνδεσης η συσκευή θα συνεχίσει να λειτουργεί από το σημείο που είχε διακοπεί το πρόγραμμα.

- Στο τέλος του προγράμματος θα εμφανιστεί στην οθόνη το μήνυμα "End", ή σε ορισμένα μοντέλα, όλες οι ενδεικτικές λυχνίες φάσεων του προγράμματος θα ανάψουν.

Περιμένετε η λυχνία **ΑΣΦΑΛΙΣΗΣ ΠΟΡΤΑΣ** να σβήσει προτού ανοίξετε τη πόρτα.

- Απενεργοποιείτε το πλυντήριο.

Συμβουλευθείτε το πίνακα προγραμμάτων και ακολουθείστε τις οδηγίες με την σειρά που αναφέρονται. Η πιο πάνω οδηγία ισχύει ανεξάρτητα από το πρόγραμμα που θα επιλέξετε.

### Τεχνικά στοιχεία

**Πιεσηνευρο:**

min 0,05 Mpa / max 0,8 Mpa

**Ταχυτητα στιψιμα τοσ:**

κοιτάζετε την πινακίδα των χαρακτηριστικών.

**Παροχη ρευματοσ/Ενταση ρευματοσ/**

**Ταση ρευματοσ:**

κοιτάζετε την πινακίδα των χαρακτηριστικών.

## 6. ΧΕΙΡΙΣΤΗΡΙΑ ΚΑΙ ΠΡΟΓΡΑΜΜΑΤΑ

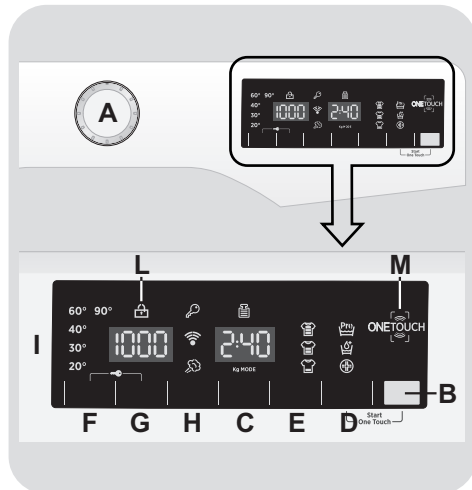

**A** Επιλογέας προγράμματος με θέση OFF

**B** Πλήκτρο **ΕΝΑΡΞΗΣ/ΔΙΑΚΟΠΗΣ**

**C** Πλήκτρο **ΜΕΤΑΘΕΣΗΣ ΕΝΑΡΞΗΣ ΛΕΙΤΟΥΡΓΙΑΣ**

**D** Πλήκτρο **ΕΠΙΛΟΓΩΝ**

**E** Πλήκτρο **ΓΡΗΓΟΡΟΥ ΠΡΟΓΡΑΜΜΑΤΟΣ / ΒΑΘΜΟΥ ΒΡΩΜΙΑΣ**

**F** Πλήκτρο **ΕΠΙΛΟΓΗΣ ΘΕΡΜΟΚΡΑΣΙΑΣ**

**G** Πλήκτρο **ΕΠΙΛΟΓΗΣ ΣΤΥΨΙΜΑΤΟΣ**

**H** Κουμπί **ΑΤΜΟΣ**

**D+B** **ΈΝΑΡΞΗ ΛΕΙΤΟΥΡΓΙΑΣ ONE TOUCH**

**F+G** **ΚΛΕΙΔΩΜΑ ΠΛΗΚΤΡΩΝ**

**I** Ψηφιακή οθόνη

**L** Λυχνία **ΑΣΦΑΛΙΣΗΣ ΠΟΡΤΑΣ**

**M** Λειτουργία **ONE TOUCH**



### ΠΡΟΣΟΧΗ:

Μην ακουμπάτε την οθόνη ενόσω συνδέετε τη συσκευή στην παροχή, γιατί η συσκευή ρυθμίζει το σύστημα κατά την διάρκεια των πρώτων δευτερόλεπτων: ακουμπώντας την οθόνη η συσκευή δεν μπορεί να λειτουργήσει σωστά. Σε αυτή την περίπτωση, αποσυνδέστε τη συσκευή από την παροχή και επαναλάβετε την διαδικασία.

### Επιλογέας προγράμματος με θέση OFF

Περιστρέφοντας τον επιλογέα στην οθόνη εμφανίζονται οι ρυθμίσεις του προγράμματος που έχετε επιλέξει.

Για εξοικονόμηση ενέργειας στο τέλος του κύκλου ή σε περίοδο αδράνειας της συσκευής η φωτεινότητα της οθόνης μειώνεται.

**Σημείωση:** Για να διακόψετε την λειτουργία της συσκευής περιστρέψτε τον επιλογέα προγράμματος στη θέση OFF.

- Πιέστε το πλήκτρο **ΕΝΑΡΞΗΣ/ΔΙΑΚΟΠΗΣ** για να ξεκινήσει ο κύκλος πλύσης που επιλέξατε.
- Κατά την διάρκεια και μέχρι την ολοκλήρωση του κύκλου ο επιλογέας παραμένει ακίνητος στην θέση που αντιστοιχεί στο πρόγραμμα .
- Όταν εμφανιστεί η ένδειξη "End" (Τέλος) στην ψηφιακή οθόνη της συσκευής σας και σβήσει η λυχνία ένδειξης **ΑΣΦΑΛΙΣΗΣ ΠΟΡΤΑΣ**, μπορείτε να ανοίξετε τη πόρτα της συσκευής σας.
- Διακόψτε την λειτουργία της συσκευής περιστρέφοντας τον επιλογέα στη θέση **OFF**.

**Ο επιλογέας προγράμματος πρέπει να επαναφέρεται στη θέση OFF στο τέλος του κύκλου ή πριν να επιλέξετε το επόμενο κύκλο (διαδοχικές πλύσεις).**

### Πλήκτρο ΕΝΑΡΞΗΣ/ΔΙΑΚΟΠΗΣ

Κλείστε την πόρτα ΠΡΙΝ πιέσετε το πλήκτρο **ΕΝΑΡΞΗΣ/ΔΙΑΚΟΠΗΣ**.

- Πιέστε για να ξεκινήσει ο κύκλος .

**Αφού πατήσετε το κουμπί ΕΝΑΡΞΗΣ/ΔΙΑΚΟΠΗΣ, η συσκευή μπορεί να χρειαστεί μερικά δευτερόλεπτα για να ξεκινήσει.**

### ΠΡΟΣΘΕΣΤΕ Ή ΑΦΑΙΡΕΣΤΕ ΡΟΥΧΑ ΜΕΤΑ ΤΗΝ ΕΝΑΡΞΗ ΤΟΥ ΠΡΟΓΡΑΜΜΑΤΟΣ (ΠΑΥΣΗ)

- Πιέστε και κρατήστε το πλήκτρο **ΕΝΑΡΞΗΣ/ΔΙΑΚΟΠΗΣ** για 2 περίπου δευτερόλεπτα (η ενδεικτική λυχνία του θα ανάψει και θα αναβοσβήνει για το χρόνο που απομένει, δείχνοντας έτσι ότι η συσκευή έχει διακόψει τη λειτουργία της).
- Περιμένετε η λυχνία **ΑΣΦΑΛΙΣΗΣ ΠΟΡΤΑΣ** να σβήσει προτού ανοίξετε τη πόρτα.

**Πριν ανοίξετε την πόρτα, παρακαλούμε ελέγξτε ότι η στάθμη του νερού είναι κάτω από το άνοιγμα της πόρτας για να αποφευχθεί πιθανή πλημμύρα.**

- Αφού έχετε προσθέσει ή αφαιρέσει ρούχα, κλείστε την πόρτα και πιέστε το πλήκτρο **ΕΝΑΡΞΗΣ/ΔΙΑΚΟΠΗΣ** (το πρόγραμμα θα ξεκινήσει από το σημείο που σταμάτησε).

### ΑΚΥΡΩΣΗ ΠΡΟΓΡΑΜΜΑΤΟΣ

- Για να ακυρώσετε ένα πρόγραμμα, περιστρέψτε τον επιλογέα στην θέση **OFF**.
- Περιμένετε **2 λεπτά** έως ότου η ασφάλεια της συσκευής ξεκλειδώσει την πόρτα.

## Πλήκτρο ΜΕΤΑΘΕΣΗΣ ΕΝΑΡΞΗΣ ΛΕΙΤΟΥΡΓΙΑΣ

- Με αυτό το πλήκτρο σας δίνετε η δυνατότητα να μεταθέσετε την έναρξη λειτουργίας μέχρι **24 ώρες**.
- Για να καθυστερήσετε την ώρα έναρξης ακολουθείστε την πιο κάτω διαδικασία:
  - Επιλέξτε το πρόγραμμα.
  - Πιέστε το πλήκτρο μια φορά για να το ενεργοποιήσετε (στην οθόνη εμφανίζεται η ένδειξη **h00**) πιέστε μια φορά για να μεταθέσετε κατά **1 ώρα** την έναρξη (στην οθόνη εμφανίζεται η ένδειξη **h01**). Κάθε φορά που θα πιέζετε το πλήκτρο η έναρξη λειτουργίας μετατίθεται κατά **1 ώρα**, μέχρι να εμφανιστεί στην οθόνη η ένδειξη **h24**, και να ξεκινήσει ο υπολογισμός από το 0 εάν πιέσετε εκ νέου το πλήκτρο.
  - Επιβεβαιώστε την ρύθμιση πιέζοντας το πλήκτρο **ΕΝΑΡΞΗΣ/ΔΙΑΚΟΠΗΣ**. Εχει ξεκινήσει η μέτρηση του χρόνου μετά το πέρας της οποίας το πρόγραμμα θα ξεκινήσει αυτόματα.
- Μπορείτε να ακυρώσετε τη μεταχρονολογημένη έναρξη γυρίζοντας τον επιλογέα στη θέση **OFF**.

***Εάν ενόσω η συσκευή βρίσκεται σε λειτουργία έχετε διακοπή ρεύματος, η συσκευή μέσω μιας μνήμης αποθηκεύει τις ρυθμίσεις και με την επαναφορά του ρεύματος θα συνεχίσει από το σημείο που έγινε η διακοπή.***

**Η παρακάτω επιλογές θα πρέπει να επιλεγούν πριν πιέσετε το κουμπί ΕΝΑΡΞΗΣ/ΔΙΑΚΟΠΗΣ.**

## Πλήκτρο ΕΠΙΛΟΓΩΝ

Αυτό το κουμπί επιτρέπει να επιλέξετε ανάμεσα σε τρεις διαφορετικές επιλογές:

### - ΠΡΟΠΛΥΣΗ

- Με αυτή την επιλογή ενεργοποιείται η φάση πρόπλυσης που είναι ιδιαίτερα

χρήσιμη για το λύσιμο ιδιαίτερα βρώμικων φορτίων ρουχισμού, η λειτουργία ενεργοποιείται μόνο σε συγκεκριμένα ογράμματα που μπορείτε να πληροφορηθείτε στο πίνακα προγραμμάτων.

- Η ποσότητα του απορρυπαντικού που θα προσθέσετε στην ειδική θήκη πρέπει να αντιστοιχεί στο 20% της αναγραφόμενης ποσότητας από τον κατασκευαστή του απορρυπαντικού, για τον κύκλο της πλύσης.

### - AQUAPLUS

- Αυτή η επιλογή (διαθέσιμη μόνο σε ορισμένα προγράμματα) σας επιτρέπει να πλύνετε τα ρούχα σας χρησιμοποιώντας πολύ μεγαλύτερη ποσότητα νερού. Σε συνδυασμό με τη νέα συνδυασμένη δράση κύκλων περιστροφής του τύμπανου με γέμισμα και άδειασμα νερού, θα σας προσφέρει ρούχα καθαρά που έχουν ξεβγαλθεί καλά, χωρίς ίχνος απορρυπαντικού.
- Αυτή η λειτουργία έχει σχεδιαστεί ειδικά για άτομα με ευαίσθητο, ευπαθές δέρμα στα οποία ακόμα και ένα μικρό ίχνος απορρυπαντικού μπορεί να προκαλέσει ερεθισμό ή αλλεργία.
- Επίσης, αυτή η λειτουργία συνιστάται για το πλύσιμο των παιδικών και των πολύ λερωμένων ρούχων, στα οποία εκ των πραγμάτων θα χρησιμοποιήσετε πολύ απορρυπαντικό καθώς και για να πλύνετε τα μπουρνούζια, των οποίων οι ίνες έχουν την τάση να απορροφούν το απορρυπαντικό.

### - ΥΓΙΕΙΝΗ +

Μπορείτε να το ενεργοποιήσετε μόνο όταν έχετε ρυθμίσει τη θερμοκρασία στους 60°C. Η επιλογή αυτή επιτρέπει την υγιεινή απολύμανση των ρούχων σας, διατηρώντας την ίδια θερμοκρασία σε ολόκληρη τη διάρκεια του πλυσίματος.

**Εάν η επιλογή δεν είναι συμβατή με το επιλεγμένο πρόγραμμα, η σχετική ενδεικτική λυχνία αναβοσβήνει αρχικά και στη συνέχεια, σβήνει.**

## Πλήκτρο ΓΡΗΓΟΡΟΥ ΠΡΟΓΡΑΜΜΑΤΟΣ / ΒΑΘΜΟΥ ΒΡΩΜΙΑΣ

Αυτό το κουμπί σας επιτρέπει να επιλέξετε ανάμεσα σε δύο διαφορετικές επιλογές, ανάλογα με το επιλεγμένο πρόγραμμα:

### - ΓΡΗΓΟΡΟΥ ΠΡΟΓΡΑΜΜΑΤΟΣ

Το κουμπί ενεργοποιείται όταν επιλέξετε το πρόγραμμα **ΓΡΗΓΟΡΟ (14/30/44 Min.)** και σας επιτρέπει να επιλέξετε έναν από τους τρεις αναφερόμενους χρόνους.

### - ΒΑΘΜΟΥ ΒΡΩΜΙΑΣ

- Μόλις έχει επιλεγεί το πρόγραμμα, θα εμφανιστεί ο χρόνος πλήσης του προγράμματος.
- Αυτή η επιλογή σας επιτρέπει να επιλέξετε ανάμεσα σε 3 επίπεδα έντασης πλήσης, τροποποιώντας τη διάρκεια του προγράμματος, ανάλογα από τον βαθμό λερώματος των ρούχων (δύναται να χρησιμοποιηθεί μόνο σε κάποια προγράμματα, όπως αναφέρεται στον πίνακα προγραμμάτων).

## Πλήκτρο ΕΠΙΛΟΓΗΣ ΘΕΡΜΟΚΡΑΣΙΑΣ

- Αυτό το κουμπί σας επιτρέπει να μεταβάλετε τη θερμοκρασία των κύκλων πλυσίματος.
- Δεν δύναται η αύξηση της θερμοκρασίας πάνω από το ανώτατο επιτρεπόμενο όριο για κάθε πρόγραμμα με σκοπό να προστατευτούν τα υφάσματα.
- Σε περίπτωση που θέλετε να πραγματοποιήσετε πλύση με κρύο νερό, όλες οι ενδείξεις πρέπει να είναι απενεργοποιημένες.

## Πλήκτρο ΕΠΙΛΟΓΗΣ ΣΤΥΨΙΜΑΤΟΣ

- Πατώντας αυτό το κουμπί, είναι δυνατόν να μειωθεί η μέγιστη ταχύτητα και, εφόσον επιθυμείτε, μπορείτε να ακυρώσετε τον κύκλο στυψίματος.
- Αν η ετικέτα δεν αναφέρει συγκεκριμένα στοιχεία, είναι δυνατή η χρήση μέγιστης ταχύτητας στυψίματος αυτού του προγράμματος.

**Για να προστατευθούν τα υφάσματα, δεν είναι δυνατή η αύξηση της ταχύτητας πάνω από το επιτρεπόμενο όριο του κάθε προγράμματος.**

- Για να επανενεργοποιήσετε τον κύκλο στυψίματος, πατήστε το κουμπί διαδοχικά μέχρι να φτάσει στην επιθυμητή ταχύτητα στρωφών στυψίματος.
- Είναι εφικτή η τροποποίηση της ταχύτητας των στρωφών στυψίματος, χωρίς την παύση της λειτουργίας της συσκευής.



**Μεγαλύτερη δόση απορρυπαντικού μπορεί να προκαλέσει υπερβολικό αφρό. Αν η συσκευή ανιχνεύσει την παρουσία υπερβολικού αφρού, μπορεί να αποκλείσει τη φάση στυψίματος ή να επεκτείνει τη διάρκεια του προγράμματος και την αύξηση της κατανάλωσης του νερού.**

**Η συσκευή είναι εξοπλισμένη με ειδικό ηλεκτρονικό αισθητήριο που αποτρέπει την εκτέλεση του κύκλου στυψίματος αν τα ρούχα στο τύμπανο δεν είναι ομοιόμορφα κατανεμημένα. Αυτό αποτρέπει το θόρυβο και τις δονήσεις και εξασφαλίζει μεγαλύτερη διάρκεια ζωής της συσκευής.**

## Κουμπί ΑΤΜΟΣ

Αυτό το κουμπί επιτρέπει ορισμένους κύκλους πλυσίματος να τους ακολουθήσει μια ειδική επεξεργασία (ανατρέξτε στον πίνακα προγραμμάτων).

Η λειτουργία ατμού λειτουργεί χαλαρώνοντας τις ζάρες στα υγρά ρούχα και έτσι μειώνει το χρόνο που χρειάζεται για το σιδέρωμα αυτών των ρούχων.

Οι ίνες ανανεώνονται και φρεσκάρονται με την αφαίρεση των άσχημων οσμών. Κάθε πρόγραμμα παρέχει μια ειδική επεξεργασία με ατμό, προκειμένου να εξασφαλίζεται η μέγιστη αποτελεσματικότητα καθαρισμού σύμφωνα με το είδος του υφάσματος και το χρώμα του ρούχου.

**Αυτή η επιλογή θα πρέπει να επιλεγεί πριν πιέσετε το κουμπί ΕΝΑΡΞΗΣ/ΔΙΑΚΟΠΗΣ.**

## ΕΝΑΡΞΗ ΛΕΙΤΟΥΡΓΙΑΣ ONE TOUCH

Πατώντας ταυτόχρονα τα κουμπιά **ΕΝΑΡΞΗΣ/ΔΙΑΚΟΠΗΣ** και **ΕΠΙΛΟΓΩΝ** και αφού γυρίσετε τον επιλογέα προγραμμάτων στη θέση **One Touch**, μπορείτε να εκκινήσετε ένα κύκλο πλύσης που έχετε ήδη κατεβάσει από την εφαρμογή (δείτε τη σχετική ενότητα στο παρόν εγχειρίδιο οδηγιών για περισσότερες λεπτομέρειες).

## ΚΛΕΙΔΩΜΑ ΠΛΗΚΤΡΩΝ

- Πιέζοντας ταυτόχρονα τα κουμπιά **ΕΠΙΛΟΓΗΣ ΘΕΡΜΟΚΡΑΣΙΑΣ** και **ΕΠΙΛΟΓΗΣ ΣΤΥΨΙΜΑΤΟΣ** για περίπου **3 δευτερόλεπτα**, η συσκευή σας επιτρέπει να κλειδώσετε τα πλήκτρα. Κατ' αυτόν τον τρόπο, μπορεί να αποτραπούν οι τυχαίες ή οι ανεπιθύμητες αλλαγές, σε περίπτωση που κατά λάθος πατηθεί ένα κουμπί κατά τη διάρκεια ενός κύκλου.
- Το πλήκτρο κλειδώματος μπορεί να ακυρωθεί απλώς με την ταυτόχρονη πίεση αυτών των δύο κουμπιών ή απενεργοποιώντας την συσκευή.

## Ψηφιακή Οθόνη

Μέσω της ψηφιακής οθόνης είστε αδιάκοπα ενήμερος για την κατάσταση στην οποία βρίσκεται η συσκευή.

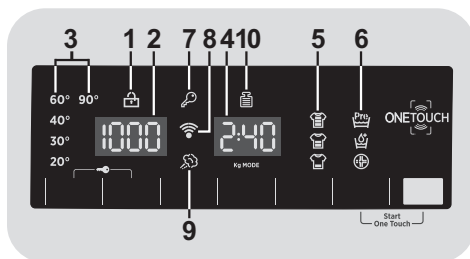

### 1) ΛΥΧΝΙΑ ΚΛΕΙΔΩΜΑΤΟΣ ΠΟΡΤΑΣ

- Η ενδεικτική λυχνία ανάβει όταν η πόρτα κλείσει καλά.

**Κλείστε την πόρτα ΠΡΙΝ πιέσετε το πλήκτρο ΕΝΑΡΞΗΣ/ΔΙΑΚΟΠΗΣ.**

- Όταν πιέσετε το πλήκτρο **ΕΝΑΡΞΗΣ/ΔΙΑΚΟΠΗΣ** εάν η πόρτα είναι κλειστή η ενδεικτική λυχνία θα αρχίσει να αναβοσβήνει και μετά θα παραμείνει αναμμένη.

**Εάν η πόρτα δεν έχει κλείσει καλά ή λυχνία θα αναβοσβήνει για 7 δευτερόλεπτα και μετά θα ακυρωθεί η έναρξη λειτουργίας. Σε αυτή την περίπτωση κλείστε καλά την πόρτα και πιέστε εκ νέου το πλήκτρο ΕΝΑΡΞΗΣ/ΔΙΑΚΟΠΗΣ.**

- Περιμένετε η λυχνία **ΑΣΦΑΛΙΣΗΣ ΠΟΡΤΑΣ** να σβήσει προτού ανοίξετε τη πόρτα.

### 2) ΤΑΧΥΤΗΤΑ ΣΤΥΨΙΜΑΤΟΣ

Το εικονίδιο αυτό εμφανίζει την ταχύτητα στύψιματος στο πρόγραμμα που επιλέξατε η οποία μπορεί να τροποποιηθεί ή να ακυρωθεί με την βοήθεια του αντίστοιχου πλήκτρου ρύθμισης στροφών στύψιματος.

### 3) ΛΥΧΝΙΕΣ ΕΠΙΛΟΓΗΣ ΘΕΡΜΟΚΡΑΣΙΑΣ

Δείχνει τη θερμοκρασία πλύσης του επιλεγμένου προγράμματος το οποίο δύναται να αλλάξει (όπου επιτρέπεται) από το αντίστοιχο πλήκτρο. Σε περίπτωση που θέλετε να πραγματοποιήσετε ένα πλύσιμο με κρύο νερό, όλες οι ενδείξεις πρέπει να είναι κλειστές.

### 4) ΔΙΑΡΚΕΙΑ ΤΟΥ ΚΥΚΛΟΥ

- Όταν επιλέγετε πρόγραμμα στην οθόνη εμφανίζεται αυτόματα η διάρκεια του προγράμματος, οποία μπορεί να διαφέρει ανάλογα με τις επιλογές που έχετε κάνει.
- Καθόλη την διάρκεια του κύκλου στην οθόνη εμφανίζεται ο χρόνος που απομένει για την ολοκλήρωση του προγράμματος.
- Ο υπολογισμός της διάρκειας γίνεται με αναφορά σε ένα σταθερό φορτίο, κατά την διάρκεια του κύκλου η συσκευή προσαρμόζει τον χρόνο ανάλογα με το μέγεθος και τη σύνθεση του φορτίου που πλένεται.

## 5) ΛΥΧΝΙΕΣ ΒΑΘΜΟΣ ΒΡΩΜΙΑΣ

- Όταν επιλέξετε ένα πρόγραμμα η φωτεινή ένδειξη με τον εργοστασιακό προγραμματισμό βαθμού βρωμιάς που αντιστοιχεί στο συγκεκριμένο πρόγραμμα, θα ανάψει αυτόματα.
- Εάν επιλέξετε έναν διαφορετικό βαθμό βρωμιάς η αντίστοιχη ένδειξη θα ανάψει αυτόματα.

## 6) ΛΥΧΝΙΕΣ ΠΡΟΣΘΕΤΕΣ ΕΠΙΛΟΓΕΣ

Οι φωτεινές ενδείξεις καταγράφουν τις πρόσθετες επιλογές που μπορείτε να ενεργοποιήσετε μέσω του αντίστοιχου πλήκτρου.

## 7) ΛΥΧΝΙΑ ΚΛΕΙΔΩΜΑ ΠΛΗΚΤΡΩΝ

Η φωτεινή ένδειξη δείχνει ότι τα πλήκτρα είναι κλειδωμένα.

## 8) Wi-Fi (μερικά μοντέλα μόνο)

- Στα μοντέλα με επιλογή λειτουργίας μέσω Wi-Fi, το εικονίδιο καταγράφει ότι το σύστημα Wi-Fi βρίσκεται σε λειτουργία.
- Για περισσότερες πληροφορίες σχετικά με τη λειτουργία των συσκευών καθώς και για οδηγίες προκειμένου να παραμετροποιήσετε εύκολα την σύνδεση Wi-Fi, ανατρέξτε στην παράγραφο με τίτλο "Download" διαθέσιμη στη σελίδα <http://wizardservice.candy-hoover.com>.

## 9) ΕΝΔΕΙΚΤΙΚΗ ΛΥΧΝΙΑ ΛΕΙΤΟΥΡΓΙΑΣ ΑΤΜΟΥ

Η ενδεικτική λυχνία απεικονίζει την επιλογή της σχετικής λειτουργίας.

## 10) Kg MODE (Η λειτουργία είναι διαθέσιμη μόνο σε ορισμένα προγράμματα)

- Κατά την διάρκεια των πρώτων λεπτών του κύκλου, η ένδειξη "Kg MODE" παραμένει ενεργοποιημένος γιατί ένας αισθητήρας καταγράφει το βάρος του φορτίου και προσαρμόζει ανάλογα την διάρκεια του κύκλου, την ποσότητα του νερού και την κατανάλωση της ενέργειας.
- Σε όλες τις φάσεις του κύκλου η ένδειξη "Kg MODE" εμφανίζει στην οθόνη πληροφορίες σχετικά με το φορτίο και κατά την διάρκεια των πρώτων λεπτών του κύκλου:
  - ρυθμίζει ανάλογα την απαιτούμενη ποσότητα του νερού;
  - καθορίζει την διάρκεια του κύκλου της πλύσης;
  - προγραμματίζει τις φάσεις ξεβγάλματος ανάλογα με το είδος του ρουχισμού που πλένεται (σύμφωνα με τον προγραμματισμό που έχει γίνει);
  - προσαρμόζει τον ρυθμό περιστροφών ανάλογα με το είδος του ρουχισμού (σύμφωνα με την βασική επιλογή προγράμματος);
  - καταγράφει την παρουσία αφρού προκειμένου να αυξήσει, εφόσον απαιτείται, την ποσότητα του νερού κατά την διάρκεια του ξεβγάλματος;
  - Ρυθμίζει την ταχύτητα του στυψίματος ανάλογα με το φορτίο αποτρέποντας την δημιουργία άνισο- κατανομής και την πρόκληση κραδασμών.



## ONE TOUCH

Αυτή η συσκευή είναι εξοπλισμένη με την τεχνολογία **One Touch** που επιτρέπει, μέσω εφαρμογής, την αλληλεπίδραση με smartphones που βασίζονται στο λειτουργικό σύστημα Android και είναι εξοπλισμένα με τεχνολογία NFC (Near Field Communication).

- Κατεβάστε στο δικό σας smartphone την εφαρμογή **Hoover Wizard**.

Η εφαρμογή **Hoover Wizard** είναι διαθέσιμη για τις συσκευές με λειτουργικό σύστημα Android και iOS, τόσο για τις ταμπλέτες όσο και για τα smartphones. Ωστόσο, μπορείτε να αλληλοεπιδράσετε με τη συσκευή και να επωφεληθείτε από τις δυνατότητες που προσφέρει η λειτουργία One Touch μόνο με τα smartphones με λειτουργικό σύστημα Android εξοπλισμένα με τεχνολογία NFC, σύμφωνα με το ακόλουθο λειτουργικό σύστημα:

Android smartphone με τεχνολογία NFC	Αλληλεπίδραση με τη συσκευή + περιεχόμενα
Android smartphone χωρίς τεχνολογία NFC	Μόνο περιεχόμενα
Android Tablet	Μόνο περιεχόμενα
Apple iPhone	Μόνο περιεχόμενα
Apple iPad	Μόνο περιεχόμενα

Η διαχείριση και ο έλεγχος της συσκευής μέσω της εφαρμογής είναι εφικτή μόνο από κοντά: ως εκ τούτου, δεν είναι εφικτό να εκτελεστούν απομακρυσμένα λειτουργίες (π.χ.: από ένα άλλο δωμάτιο ή έξω από το σπίτι).

## ΛΕΙΤΟΥΡΓΙΕΣ

Οι κύριες λειτουργίες που είναι διαθέσιμες με τη χρήση της εφαρμογής είναι:

- **Καθοδηγητής Φωνής** – Ένας οδηγός για να επιλέξετε τον ιδανικό κύκλο μόνο με τρεις φωνητικές εντολές (ρούχα / υφάσματα, χρώμα, επίπεδο λεκέ).

- **Προγράμματα** – Για να κατεβάσετε και να εκκινήσετε νέα προγράμματα πλύσης.
- **Έξυπνη Φροντίδα** – Έξυπνο Check-up και Αυτόματος Καθαρισμός και ο οδηγός αντιμετώπισης προβλημάτων.
- **Αναφορές** – Στατιστικά στοιχεία πλυσίματος και συμβουλές για την αποτελεσματικότερη χρήση της συσκευής.

Δείτε όλες τις λεπτομέρειες των λειτουργιών One Touch κάνοντας περιήγηση στην εφαρμογή σε λειτουργία DEMO ή δείτε την ιστοσελίδα: [www.hooveronetouch.com](http://www.hooveronetouch.com)

## ΠΩΣ ΝΑ ΧΡΗΣΙΜΟΠΟΙΗΣΕΤΕ ΤΗ ΛΕΙΤΟΥΡΓΙΑ ONE TOUCH

### ΠΡΩΤΗ ΦΟΡΑ – Εγγραφή της συσκευής

- Μπείτε στο μενού "Ρυθμίσεις" του Android smartphone σας και ενεργοποιήστε τη λειτουργία NFC μέσα στο μενού "Ασύρματο και δίκτυα".

Ανάλογα με το μοντέλο του smartphone και την έκδοση OS του Android, η διαδικασία της ενεργοποίησης του NFC μπορεί να είναι διαφέρει. Για περισσότερες λεπτομέρειες, ανατρέξτε στο εγχειρίδιο του smartphone.

- Για να ενεργοποιήσετε τον αισθητήρα στην πρόσοψη, γυρίστε τον διακόπτη στη θέση **One Touch**.
- Ανοίξτε την εφαρμογή, δημιουργήστε το προφίλ του χρήστη και καταχωρήστε τη συσκευή ακολουθώντας τις οδηγίες που εμφανίζονται στην οθόνη του τηλεφώνου ή τον "Γρηγορές Οδηγίες" που συνοδεύει τη συσκευή.

Περισσότερες πληροφορίες, F.A.Q. και βίντεο για μια εύκολη εγγραφή είναι διαθέσιμα στην ιστοσελίδα: [www.hooveronetouch.com/how-to](http://www.hooveronetouch.com/how-to)



## ΕΠΟΜΕΝΗ ΦΟΡΑ - Η τακτική χρήση

- Κάθε φορά που θέλετε να διαχειριστείτε το μηχάνημα μέσω της εφαρμογής, πρέπει πρώτα να ενεργοποιήσετε τη λειτουργία **One Touch** γυρίζοντας το κουμπί στην αντίστοιχη θέση.
- Βεβαιωθείτε ότι έχετε ξεκλειδώσει την οθόνη του τηλεφώνου (από κατάσταση αναμονής) και ότι έχετε ενεργοποιήσει την λειτουργικότητα NFC αλλιώς, ακολουθήστε τα βήματα που αναφέρθηκαν προηγουμένως.
- Αν θέλετε να ξεκινήσετε ένα κύκλο πλύσης, φορτώστε το πλυντήριο, βάλτε απορρυπαντικό και κλείστε την πόρτα.
- Επιλέξτε την επιθυμητή λειτουργία στην εφαρμογή (π.χ.: εκκίνηση ενός προγράμματος, κύκλος Έξιπνο Check-up, ενημέρωση στατιστικών στοιχείων, κ.λπ. ...).
- Ακολουθήστε τις οδηγίες στην οθόνη του τηλεφώνου, **ΚΡΑΤΩΝΤΑΣ ΤΟ ΠΑΝΩ** στο λογότυπο **One Touch** που βρίσκεται στην πρόσοψη, όταν σας ζητηθεί από την εφαρμογή.



- Για να επανεκκινήσετε έναν κύκλο πλύσης που έχετε ήδη κατεβάσει μέσω της εφαρμογής στη θέση **One Touch**, γυρίστε τον επιλογέα προγραμμάτων στη θέση **One Touch**, και στη συνέχεια πατήστε ταυτόχρονα τα κουμπιά **ΕΝΑΡΞΗΣ/ΔΙΑΚΟΠΗΣ** και **ΕΠΙΛΟΓΩΝ**, όπως φαίνεται στον πίνακα ελέγχου.

## NOTES:

Ακολουθήστε τις οδηγίες που εμφανίζονται στο τηλέφωνο, πλησιάζοντας πιο κοντά στο λογότυπο **One Touch**, στην πρόσοψη της συσκευής, όταν αυτό ζητηθεί. Τοποθετήστε το smartphone σας, έτσι ώστε η κεραία NFC του, να συμπίπτει με τη θέση του λογότυπου **One Touch** της συσκευής (δείτε την εικόνα πιο κάτω).













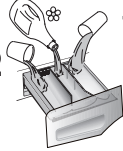





Αν δεν γνωρίζετε την θέση της NFC κεραίας, μετακινήστε ελαφρώς το τηλέφωνο σε μια κυκλική τροχιά πάνω από το λογότυπο **One Touch** μέχρι η εφαρμογή να σας επιβεβαιώσει την σύνδεση. Για να είναι επιτυχής η μεταφορά δεδομένων, είναι σημαντικό να **ΚΡΑΤΗΣΕΤΕ ΤΟ ΤΗΛΕΦΩΝΟ ΠΑΝΩ ΣΤΗΝ ΠΡΟΣΟΨΗ ΓΙΑ ΛΙΓΑ ΔΕΥΤΕΡΟΛΕΠΤΑ ΠΟΥ ΔΙΑΡΚΕΙ Η ΔΙΑΔΙΚΑΣΙΑ ΜΕΤΑΔΟΣΗΣ**. Ένα μήνυμα στην συσκευή θα σας ενημερώσει για την ολοκλήρωση της διαδικασίας και θα σας ειδοποιήσει όταν είναι κατάλληλη στιγμή να απομακρύνετε το τηλέφωνο σας.

Το χονδρό κάλυμμα ή μεταλλικά αυτοκόλλητα στο smartphone σας, θα μπορούσαν να επηρεάσουν ή να αποτρέψουν τη μετάδοση δεδομένων μεταξύ του υπολογιστή και του τηλεφώνου. Εάν είναι απαραίτητο, αφαιρέστε τα.

Η αντικατάσταση ορισμένων εξαρτημάτων του τηλεφώνου (π.χ. κάλυμμα, μπαταρία κλπ) με μη αυθεντικά, μπορεί να συντελέσει στην απομάκρυνση της κεραίας NFC, εμποδίζοντας την πλήρη χρήση της εφαρμογής.

## Πίνακας προγραμμάτων

 <b>ΠΡΟΓΡΑΜΜΑ</b>		 (MAX.) * (βλέπε πίνακα ελέγχου)								1)  °C			
		5	6	7	8	9	10	11	12	(MAX.)	2		1
		kg	kg	kg	kg	kg	kg	kg	kg				
All In One 20°C 	All In One 20°C 4)	3,5	4	4,5	5,5	6	6,5	7	8	20°	●	●	
All Hygiene 	All Hygiene 4)	3,5	4	4,5	5,5	6	6,5	7	8	60°	●	●	
All In One 59 Min. 	All In One 59 Min.	5	6	7	8	9	10	11	12	40°	●	●	
Rapid 14-30-44 Min.	14'	1	1	1	1,5	1,5	1,5	1,5	2	30°	●	●	
	Γρήγορο 3) 30'	1,5	2	2,5	2,5	2,5	2,5	2,5	3	30°	●	●	
	44'	3	3	3,5	3,5	3,5	3,5	3,5	4	40°	●	●	
	Σκούρα χρώματα 4)	2,5	3	3,5	4	4,5	5	5,5	6	40°	●	●	(●)
	Μάλλινα	1	1	1	2	2	2	2	2,5	40°	●	●	
	Απαλό πλύσιμο & Μεταξωτά	1	1	1	2	2	2	2	2,5	30°	●	●	
	Ξέβγαλμα	-	-	-	-	-	-	-	-	-	▲	●	
	Άδειασμα νερού & Στύψιμο	-	-	-	-	-	-	-	-	-			
	Πουκάμισα 2) 4)	2,5	3	3,5	4	4,5	5	5,5	6	30°	●	●	(●)
	Ευαίσθητα 4)	2	2	2,5	2,5	2,5	2,5	2,5	3	40°	●	●	
	Ανάμεικτα 2) 4)	2,5	3	3,5	4	4,5	5	5,5	6	60°	●	●	(●)
	Βαμβακερά** 2) 4)	5	6	7	8	9	10	11	12	60°	●	●	(●)
	Λευκά 2) 4)	5	6	7	8	9	10	11	12	90°	●	●	(●)

Προσαρμόζομενη ρύθμιση του επιλογέα που πρέπει να επιλέξετε για να αλληλεπιδρά η συσκευή με το smartphone και για να κατεβάζετε προγράμματα (δείτε ειδική ενότητα). Η εργοστασιακή εγκατάσταση προβλέπει ως προεπιλεγμένο πρόγραμμα το Αυτόματος Καθαρισμός, το οποίο προορίζεται για την απολύμανση της συσκευής και για τη παράταση ζωής του πλυντηρίου ρούχων.

One Touch 

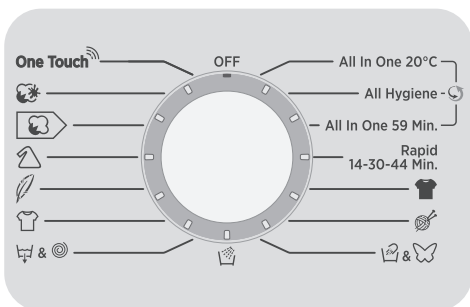

### Διαβάστε τις πιο κάτω παρατηρήσεις:

\* Το μέγιστο φορτίο των ρούχων εξαρτάται από τον τύπο κάθε συσκευής (δες τον πίνακα).

#### \*\* ΤΥΠΙΚΑ ΠΡΟΓΡΑΜΜΑΤΑ ΓΙΑ ΒΑΜΒΑΚΕΡΑ ΣΥΜΦΩΝΑ ΜΕ ΤΗΝ ΟΔΗΓΙΑ (EU) Νο 1015/2010 και Νο 1061/2010.

##### ΠΡΟΓΡΑΜΜΑ ΓΙΑ ΒΑΜΒΑΚΕΡΑ ΣΤΟΥΣ 60°C.

##### ΠΡΟΓΡΑΜΜΑ ΓΙΑ ΒΑΜΒΑΚΕΡΑ ΣΤΟΥΣ 40°C.

Τα προγράμματα αυτά είναι κατάλληλα για το πλύσιμο βαμβακερού ρουχισμού όχι ιδιαίτερα βρώμικου και χαρακτηρίζονται για την συνδυασμένη αποτελεσματικότητα καθαρισμού και κατανάλωσης ενέργειας και νερού.

Τα προγράμματα αυτά έχουν σχεδιαστεί έτσι ώστε να ανταποκρίνονται στις προδιαγραφές της θερμοκρασίας πλυσίματος που αναγράφουν οι ετικέτες του ρουχισμού, η θερμοκρασία μπορεί να εμφανίσει μικρή απόκλιση από εκείνη που αναφέρεται στο πίνακα.

- Επιλέγεται μόνο με τη λειτουργία ΠΡΟΠΛΥΣΗΣ (διαθέσιμα προγράμματα με λειτουργία ΠΡΟΠΛΥΣΗΣ).

### ⚠ (Μόνο για τα μοντέλα που διαθέτουν θήκη για υγρό απορρυπαντικό)

Εάν κάποιος ρουχισμός έχει λεκέδες που απαιτούν προεργασία με υγρό αφαιρετικό λεκέδων μπορείτε να κάνετε την προεργασία στο πλυντήριο.

Τοποθετήστε στη θήκη "2" του συρταριού απορρυπαντικών το λευκαντικό και επιλέξτε το πρόγραμμα "ΞΕΒΓΑΛΜΑ". Αφού ολοκληρωθεί η διαδικασία περιστρέψτε τον επιλογέα προγράμματος στην θέση OFF, τοποθετήστε μέσα στη συσκευή τον υπόλοιπο ρουχισμό και επιλέξτε το πρόγραμμα που ανταποκρίνεται στις ανάγκες σας.

- 1) Όταν επιλέγετε ένα πρόγραμμα, στην οθόνη εμφανίζεται η συνιστώμενη θερμοκρασία πλύσης η οποία μπορεί να αλλάξει (όπου επιτρέπεται) από το σχετικό κουμπί, αλλά δεν είναι δυνατή η αύξηση πάνω από το μέγιστο επιτρεπόμενο όριο.
- 2) Στα προγράμματα που προβλέπεται μπορείτε να ρυθμίσετε την διάρκεια και την ένταση του βαθμού πλυσίματος με την βοήθεια του πλήκτρου ΒΑΘΜΟΥ ΒΡΩΜΙΑΣ.
- 3) Επιλέγοντας με τον επιλογέα την λειτουργία ΓΡΗΓΟΡΟ πρόγραμμα, μπορείτε στη συνέχεια με το αντίστοιχο πλήκτρο να προσδιορίσετε πιο από τα τρία διαφορετικής διάρκειας 14', 30' και 44' γρήγορα διαθέσιμα προγράμματα θέλετε.
- 4) Διαθέσιμη Λειτουργία Ατμού.

## Επιλογή προγράμματος

Η συσκευή διαθέτει μια σειρά από ξεχωριστά προγράμματα για το πλύσιμο ρουχισμού με διαφορετική ένταση βρωμιάς προκειμένου να ανταποκριθεί σε όλες τις ανάγκες καθαρισμού (βλέπε πίνακα).

### Τεχνολογία ALL IN ONE

Αυτό το πλυντήριο είναι εξοπλισμένο με ένα καινοτόμο σύστημα με ένα jet υψηλής πίεσης που ψεκάζει ένα μείγμα από νερό και απορρυπαντικό απ' ευθείας στο φορτίο. Η ειδική κίνηση του κινητήρα που χρησιμοποιείται σε αυτό το μηχάνημα διαχειρίζεται την κίνηση του τυμπάνου κατά τη διάρκεια της εκκίνησης του κάθε προγράμματος, και σε συνδυασμό με την υψηλή πίεση του jet ψεκασμού του μίγματος απορρυπαντικού εντός του φορτίου, ο κύκλος περιλαμβάνει ένα σύνολο δράσεων στροφών που βοηθά το διάλυμα απορρυπαντικού για να διεισδύσει μέσα στις ίνες, βοηθώντας την απομάκρυνση της βρωμιάς και εξασφαλίζοντας την καλύτερη διαθέσιμη απόδοση πλύσης. Το σύστημα **ALL IN ONE** χρησιμοποιείται, επίσης, κατά τη διάρκεια των φάσεων του φορτίου νερού, όπου το jet υψηλής πίεσης βοηθά την πλήρη απομάκρυνση των υπολειμμάτων απορρυπαντικού το οποίο παγιδεύεται στα ρούχα.

### All In One 20°C

Χάρη στην Τεχνολογία **ALL IN ONE**, αυτό το καινοτόμο πρόγραμμα, σας επιτρέπει να πλύνετε υφάσματα όπως βαμβακερά, συνθετικά και ανάμεικτα στους 20°C με απόδοση πλύσης όπως στους 40°C. Η κατανάλωση του προγράμματος είναι περίπου 50% χαμηλότερο από ένα συνηθισμένο πρόγραμμα βαμβακερών στους 40°C.

### ΣΗΜΑΝΤΙΚΕΣ ΣΥΜΒΟΥΛΕΣ ΑΠΟΔΟΣΗΣ ΠΛΥΣΗΣ:

- Τα καινούρια, χρωματιστά υφάσματα πρέπει να πλένονται χωριστά για περίπου 5-6 πλύσεις.
- Σκούρα και βαριά ρούχα, όπως τζην και πετσέτες πρέπει πάντα να πλένονται χωριστά.

- Τα ΜΗ ανεξίτηλα υφάσματα δεν πρέπει να αναμειγνύονται με άλλα υφάσματα.

### All Hygiene

Το πρόγραμμα αυτό ενδείκνυται για βαμβακερό ρουχισμό και έχει σχεδιαστεί έτσι ώστε με την αξιοποίηση της τεχνολογίας **ALL IN ONE** να απομακρύνει και τους πιο ανθεκτικούς λεκέδες στους 60°C.

### All In One 59 Min.

Το πρόγραμμα σας επιτρέπει να πλύνετε ανάμεικτα υφάσματα, όπως βαμβακερά, συνθετικά και ανάμεικτα σε μόλις 59 λεπτά, με γεμάτο φορτίο, στους 40°C (ή λιγότερο). Αυτό το πρόγραμμα χρησιμοποιείται για ελαφρώς λερωμένα υφάσματα.

### Γρήγορο (14-30-44 Min.)

Κύκλος πλύσης ειδικός για μικρά φορτία λίγο λερωμένα. Σε αυτό το πρόγραμμα είναι σκόπιμο να μειώσετε την ποσότητα του απορρυπαντικού που χρησιμοποιείτε για να αποφύγετε τη σπατάλη. Επιλέξτε το ΓΡΗΓΟΡΟ πρόγραμμα και πιέστε το πλήκτρο για να επιλέξετε ένα από τα τρία διαθέσιμα γρήγορα προγράμματα.

### Σκούρα χρώματα

Με αυτό το πρόγραμμα μπορείτε να πλύνετε σκούρο ρουχισμό χωρίς να ξεβάσουν τα χρώματα και να τσαλακώσουν τα ρούχα. Χρησιμοποιείτε υγρό απορρυπαντικό.

### Μάλλινα

Ένας κύκλος πλύσης ειδικά σχεδιασμένος για μάλλινο ρουχισμό που μπορεί να πλυθεί στο πλυντήριο ή ρουχισμό που πλένεται στο χέρι.

### Απαλό πλύσιμο & Μεταξωτά

Αυτό το πρόγραμμα επιτρέπει έναν απαλό κύκλο πλύσης στα ρούχα με ετικέτα "ΜΟΝΟ ΓΙΑ ΠΛΥΣΙΜΟ ΣΤΟ ΧΕΡΙ" καθώς και στα μεταξωτά/ευαίσθητα υφάσματα με ετικέτα "ΠΛΥΣΙΜΟ ΣΤΑ ΜΕΤΑΞΩΤΑ".

### Ξέβγαλμα

Με αυτό το πρόγραμμα πραγματοποιούνται 3 φάσεις ξεβγάλματος με μια ενδιάμεση φάση στυψίματος (μπορείτε να μειώσετε την ταχύτητα ή να ακυρώσετε τη φάση με την βοήθεια του αντίστοιχου πλήκτρο). Η φάση αυτή μπορεί να χρησιμοποιηθεί για όλους τους τύπους υφάσματος ακόμα και για το ρουχισμό που έχετε πλύνει στο χέρι.

## Άδειασμα νερού & Στύψιμο

Το πρόγραμμα ολοκληρώνει το άδειασμα του νερού με ένα κύκλο στυψίματος στο μέγιστο αριθμό στροφών. Οι στροφές μπορεί να μειωθούν με την βοήθεια του αντίστοιχου πλήκτρου.

### Πουκάμισα

Ο κύκλος πλυσίματος έχει βελτιστοποιηθεί για να μειώσει τη δημιουργία τσακίσεων, κρατώντας μια εξαιρετική απόδοση στο πλύσιμο. Μπορείτε, επίσης, να μειώσετε περαιτέρω την ταχύτητα στροφών, για να εξασφαλίσετε ένα εύκολο σιδέρωμα.

### Ευαίσθητα

Το πρόγραμμα αυτό χαρακτηρίζεται από περιόδους διακοπής των περιστροφών. Πρόγραμμα ιδανικό για το πλύσιμο ευαίσθητου ρουχισμού. Οι φάσεις πλυσίματος και ξεβγάλματος γίνονται με μεγάλη ποσότητα νερού για άριστο καθαρισμό.

### Ανάμεικτα

Πλύσιμο και ξεβγάλα προσαρμόζονται στον ρυθμό περιστροφής του τύμπανου και της στάθμης νερού. Το απαλό στύψιμο μειώνει την δημιουργία ζαρώματος στο ρουχισμό.

## Βαμβακερά

Τα προγράμματα αυτά είναι κατάλληλα για το πλύσιμο βαμβακερού ρουχισμού όχι ιδιαίτερα βρώμικου και χαρακτηρίζονται για την συνδυασμένη αποτελεσματικότητα καθαρισμού και κατανάλωσης ενέργειας και νερού.

### Λευκά

Σχεδιασμένο για πεντακάθαρο ρουχισμό. Το τελικό στύψιμο γίνεται στην μέγιστη ταχύτητα εξασφαλίζει αποτελεσματική απομάκρυνση του νερού.

### One Touch

Προσαρμοζόμενων παραμέτρων πρόγραμμα του επιλογέα, που ενεργοποιείτε όταν θέλετε να μεταφέρετε μια εντολή από την εφαρμογή (App) στην συσκευή ή και για να κατεβάσετε / εκκινήσετε τον κύκλο πλυσίματος (για περισσότερες πληροφορίες, δείτε την ειδική ενότητα στο εγχειρίδιο χρήσης της εφαρμογής). Στην επιλογή **One Touch** η εργοστασιακή ρύθμιση έχει το πρόγραμμα "**Αυτόματος Καθαρισμός**" το οποίο προβλέπεται για την απολύμανση του κάδου, αφαιρώντας τις άσχημες οσμές και παρατείνοντας τη διάρκεια ζωής του πλυντηρίου. Βεβαιωθείτε ότι κατά την εκκίνηση του αυτόματου κύκλου καθαρισμού "**Αυτόματος Καθαρισμός**", δεν υπάρχουν ρούχα μέσα στο πλυντήριο και χρησιμοποιείτε μόνο απορρυπαντικό σε σκόνη. Στο τέλος του κύκλου, αφήστε ανοικτή την πόρτα του πλυντηρίου για να στεγνώσει ο κάδος. Συνιστάται κάθε 50 πλύσεις.



## 7. ΑΝΤΙΜΕΤΩΠΙΣΗ ΠΡΟΒΛΗΜΑΤΩΝ ΚΑΙ ΕΓΓΥΗΣΗ

Αν πιστεύετε ότι το πλυντήριο δεν λειτουργεί σωστά, συμβουλευτείτε τον γρήγορο οδηγό που παρέχεται παρακάτω με μερικές πρακτικές συμβουλές για το πώς να ξεπεράσετε τα πιο κοινά προβλήματα.

### ΜΟΝΟ ΓΙΑ ΜΟΝΤΕΛΑ ONE TOUCH.

Χάρη στον κύκλο Έξυπνο Check-up της εφαρμογής *Hoover Wizard*, μπορείτε να ελέγξετε ανά πάσα στιγμή τη σωστή λειτουργία του πλυντηρίου σας. Χρειάζεται μόνο ένα smartphone Android με τεχνολογία NFC. Περισσότερες πληροφορίες μπορείτε να βρείτε στην εφαρμογή. Αν στην οθόνη της συσκευής εμφανίζεται ένα σφάλμα (μέσω κωδικού ή αν αναβοσβήνει κάποιο LED), θα πρέπει να ενεργοποιήσετε την εφαρμογή και να φέρετε κοντά το Android smartphone σας, με το NFC στο λογότυπο One Touch. Ο οδηγός θα ξεκινήσει για να λύσει το πρόβλημα.

### ΑΝΑΦΟΡΑ ΣΦΑΛΜΑΤΟΣ

- **Μοντέλα με οθόνη:** το σφάλμα παρουσιάζεται από έναν αριθμό του οποίου προηγείται το γράμμα "E" (παράδειγμα: Error 2 = E2)
- **Μοντέλα χωρίς οθόνη:** το σφάλμα εμφανίζεται μέσω των λυχνιών LEDs που αναβοσβήνουν κάθε φορά, κάνοντας μια παύση των 5 δευτερόλεπτων (παράδειγμα: Error 2 = δύο φλας-παύση 5 δευτερολέπτων – δύο φλας – κ.λπ....)

<b>Εμφάνιση σφάλματος</b>	<b>Πιθανές αιτίες και πρακτικές λύσεις</b>
<b>E2 (με οθόνη) 2 φλας των LEDs (χωρίς οθόνη)</b>	<b>Η συσκευή δεν μπορεί να τραβήξει το απαιτούμενο νερό.</b> Βεβαιωθείτε ότι η παροχή του νερού είναι ανοιχτή. Βεβαιωθείτε ότι ο σωλήνας παροχής νερού δεν κάμπτεται, έχει τσακίσει ή έχει παγιδευτεί. Μήπως ο αγωγός αποχέτευσης δεν είναι στο σωστό ύψος (βλέπε κεφάλαιο εγκατάστασης). Κλείστε τη βρύση παροχής νερού, ξεβιδώστε το σωλήνα από το πίσω μέρος του πλυντηρίου και βεβαιωθείτε ότι το φίλτρο σωματιδίων είναι καθαρό και δεν έχει μπλοκάρει.
<b>E3 (με οθόνη) 3 φλας των LEDs (χωρίς οθόνη)</b>	<b>Το πλυντήριο δεν αδειάζει το νερό.</b> Βεβαιωθείτε ότι το φίλτρο δεν είναι φραγμένο. Βεβαιωθείτε ότι ο σωλήνας αποχέτευσης δεν κάμπτεται, έχει τσακίσει ή έχει παγιδευτεί. Βεβαιωθείτε ότι το σύστημα αποχέτευσης στο σπίτι δεν είναι φραγμένο και επιτρέπει στο νερό να ρέει μέσα χωρίς δυσκολία. Δοκιμάστε να αποχέτεψετε το νερό στο νεροχύτη.
<b>E4 (με οθόνη) 4 φλας των LEDs (χωρίς οθόνη)</b>	<b>Υπάρχει πάρα πολύ αφρός και / ή νερό.</b> Βεβαιωθείτε ότι δεν έχει χρησιμοποιηθεί υπερβολική ποσότητα απορρυπαντικού ή προϊόν που είναι ακατάλληλο για το πλυντήριο ρούχων.
<b>E7 (με οθόνη) 7 φλας των LEDs (χωρίς οθόνη)</b>	<b>Πρόβλημα πόρτας</b> Βεβαιωθείτε ότι η πόρτα έχει κλείσει σωστά. Βεβαιωθείτε ότι δεν υπάρχουν ρούχα στο εσωτερικό του μηχανήματος που μπορεί να παρεμποδίζουν την πόρτα να κλείσει. Αν η πόρτα είναι μπλοκαρισμένη, απενεργοποιήστε και αποσυνδέστε το πλυντήριο από την πρίζα, περιμένετε 2-3 λεπτά και ανοίξτε την πόρτα.
<b>Οποιοδήποτε άλλο κωδικό</b>	Απενεργοποιήστε και αποσυνδέστε το πλυντήριο ρούχων, περιμένετε ένα λεπτό. Ενεργοποιήστε τη συσκευή και αφήστε να ξεκινήσει ένα πρόγραμμα. Εάν παρουσιαστεί και πάλι το σφάλμα, επικοινωνήστε απευθείας με ένα Εξουσιοδοτημένο Κέντρο Εξυπηρέτησης Πελατών.

Πρόβλημα	Πιθανές αιτίες και πρακτικές λύσεις
<b>Το πλυντήριο δεν λειτουργεί / ξεκινάει</b>	<p>Βεβαιωθείτε ότι το προϊόν είναι συνδεδεμένο σε μια πρίζα τροφοδοσίας ηλεκτρικού ρεύματος.</p> <p>Βεβαιωθείτε ότι είναι σε λειτουργία.</p> <p>Βεβαιωθείτε ότι η πρίζα λειτουργεί, δοκιμάζοντάς την με μια άλλη συσκευή, όπως μια λάμπα.</p> <p>Η πόρτα μπορεί να μην είναι κλειστή καλά: ανοίξτε και κλείστε ξανά.</p> <p>Ελέγξτε αν το απαιτούμενο πρόγραμμα είναι επιλεγμένο σωστά και το κουμπί έναρξης είναι πατημένο.</p> <p>Βεβαιωθείτε ότι το πλυντήριο δεν είναι σε κατάσταση παύσης.</p>
<b>Υπάρχει διαρροή νερού στο πάτωμα κοντά στο πλυντήριο</b>	<p>Αυτό μπορεί να οφείλεται σε διαρροή μεταξύ της βρύσης και της παροχής σωληνών. Σε αυτή την περίπτωση, αντικαταστήστε και σφίξτε το σωλήνα και τη βρύση.</p> <p>Βεβαιωθείτε ότι το φίλτρο έχει κλείσει σωστά.</p>
<b>Ο κάδος του πλυντηρίου δεν περιστρέφεται</b>	<p>Εξαιτίας ενός μη σωστή κατανομή των ρούχων, το πλυντήριο ρούχων μπορεί:</p> <p>Να προσταθεί να εξασροπήσει το φορτίο και να αυξήσει το χρόνο κατανομής.</p> <p>Να μειώσει την ταχύτητα της περιστροφής για να μειώσει τους κραδασμούς και το θόρυβο.</p> <p>Να αποκλείσει το στύψιμο για την προστασία της μηχανής.</p> <p>Βεβαιωθείτε ότι τα ρούχα είναι κατανεμημένα. Αν όχι, ξεμπερδέυστε τα, επανατοποθετήστε τα και κάντε επανεκκίνηση του προγράμματος.</p> <p>Αυτό θα μπορούσε να οφείλεται στο γεγονός ότι το νερό δεν έχει αδειάσει τελείως: περιμένετε μερικά λεπτά. Αν το πρόβλημα επιμένει, ανατρέξτε στο σφάλμα του τμήμα 3.</p> <p>Ορισμένα μοντέλα περιλαμβάνουν μια λειτουργία «όχι στύψιμο»: βεβαιωθείτε ότι δεν είναι ενεργοποιημένη.</p> <p>Βεβαιωθείτε ότι δεν είναι σε επιλογή που αλλάζει τη διαδικασία του στυψίματος.</p> <p>Η υπερβολική ποσότητα απορρυπαντικού θα μπορούσε να εμποδίσει την έναρξη του στυψίματος.</p>
<b>Ισχυρές δονήσεις / ή θόρυβοι ακούγονται κατά τη διάρκεια της φυγοκέντρησης</b>	<p>Το πλυντήριο δεν μπορεί να σταθεροποιηθεί πλήρως: εάν είναι απαραίτητο, ρυθμίστε τα πόδια, όπως αναφέρεται στη συγκεκριμένη ενότητα.</p> <p>Βεβαιωθείτε ότι οι βίδες, τα ελαστικά стоп και λάστιχα απόστασης έχουν απομακρυνθεί.</p> <p>Βεβαιωθείτε ότι δεν υπάρχουν ξένα σώματα μέσα στον κάδο (νομίσματα, μεντεσέδες, κουμπιά, κ.λπ. ...).</p>



Η εγγύηση του κατασκευαστή καλύπτει βλάβες που προκαλούνται από ηλεκτρικές ή μηχανικές βλάβες στο προϊόν που προκλήθηκαν από πράξη ή από παράλειψη του κατασκευαστή. Αν βρεθεί κάποια βλάβη που να οφείλεται σε εξωγενείς παράγοντες ή σε κακή χρήση ή ως αποτέλεσμα της μη σωστής εφαρμογής των οδηγιών χρήσης, αυτή θα αποκατασταθεί με επιβάρυνση του υπαιτίου.

Η χρήση οικολογικών απορρυπαντικών χωρίς άλατα του φωσφόρου μπορεί να εμφανίσει τα εξής επακόλουθα:

- **το νερό που αποχτεύεται να είναι πιο θολό:** αυτό οφείλεται στην ύπαρξη αιωρούμενων σωματιδίων ζεόλιθων με αρνητικά αποτελέσματα στην ποιότητα του ξεβγάλματος.
- **παρουσία άσπρης σκόνης (ζεόλιθοι, στο τέλος του κύκλου επάνω στα ρούχα:** είναι φυσιολογικό ,η σκόνη δεν διεισδύει στις ίνες και δεν επηρεάζει το χρώμα τους.
- **παρουσία αφρού στο νερό του τελευταίου ξεβγάλματος:** δεν πρόκειται απαραίτητα για ένδειξη κακού ξεβγάλματος.
- **εμφανή δημιουργία αφρού:** η παρουσία αφρού πολύ συχνά οφείλεται στην ύπαρξη επιφανειοδραστικά ανιόντα που υπάρχουν στην σύνθεση των απορρυπαντικών και τα οποία απομακρύνονται πολύ δύσκολα από το ρουχισμό. Σε αυτή την περίπτωση η επανάληψη του κύκλου ξεβγάλματος δεν πρόκειται να βελτιώσει την κατάσταση.

Αν το πρόβλημα επιμένει ή αν υποπτευέστε κάποια δυσλειτουργία, επικοινωνήστε αμέσως με ένα Εξουσιοδοτημένο Κέντρο Εξυπηρέτησης Πελατών.

Συνιστάται πάντα η χρήση γνήσιων ανταλλακτικών που είναι διαθέσιμα στα Εξουσιοδοτημένα Κέντρα Εξυπηρέτησης Πελατών μας.

### Εγγύηση

Το προϊόν συνοδεύεται από εγγύηση, σύμφωνα με τους όρους και τις προϋποθέσεις που αναφέρονται στο πιστοποιητικό που το συνοδεύει. Το πιστοποιητικό εγγύησης πρέπει να είναι πλήρως συμπληρωμένο και αποθηκευμένο, έτσι ώστε, σε περίπτωση ανάγκης, να επιδειχθεί στο Εξουσιοδοτημένο Κέντρο Τεχνικής Υποστήριξης Πελατών.

**Ο κατασκευαστής δεν φέρει καμία ευθύνη για τυχόν τυπογραφικά λάθη που μπορεί να εμπεριέχονται σε αυτό το βιβλίο οδηγιών. Ο κατασκευαστής διατηρεί το δικαίωμα να πραγματοποιήσει τις τροποποιήσεις που θα κρίνει αναγκαίες χωρίς να μεταβάλει τα κύρια χαρακτηριστικά της συσκευής.**





Điękujemy za dokonany wybór przy zakupie pralki **Hoover**. Z dumą oferujemy coraz nowocześniejsze i technologicznie zaawansowane produkty w pełnej gamie sprzętu, dla zapewnienia rzeczywistego wsparcia w życiu codziennym naszych Klientów.

Rejestracji zakupionego przez Ciebie produktu możesz dokonać na stronie **www.registerhoover.com**, co daje możliwość szybszego dostępu do pełnych usług, zarezerwowanych wyłącznie dla najwierniejszych klientów.

Przeczytanie całości niniejszej Instrukcji pozwoli na prawidłowe i bezpieczne użytkowanie urządzenia oraz dostarczy przydatnych porad dla poprawnej konserwacji.



Pralkę można uruchomić wyłącznie po uważnym przeczytaniu Instrukcji. Zaleca się przechowywanie Instrukcji w dostępnym miejscu oraz zachowanie jej dla ewentualnych przyszłych właścicieli urządzenia.

Przypominamy o sprawdzeniu, czy przy odbiorze urządzenia dołączone do niego są: Instrukcja obsługi, dowód gwarancji, lista adresów serwisów i etykieta wydajności energetycznej. Dodatkowo sprawdzić należy czy w opakowaniu znajdują się zatyczki, kolanko węża wylewkowego i pojemnik na płyn do prania lub wybielacz (tylko dla wybranych modeli). Zaleca się przechowywanie wszystkich wymienionych przedmiotów.

Każdy produkt posiada unikatowy kod składający się z 16 znaków, określany jako "numer seryjny". Można go odnaleźć na etykiecie naklejonej na sprzęcie AGD (w okolicy okienka załadunku) lub w woreczku z dokumentami znajdującym się wewnątrz urządzenia. Takı kod jest swego rodzaju dowodem osobistym, innym dla każdego produktu, służącym do rejestracji urządzenia oraz w razie potrzeby skontaktowania się z Centrum Serwisu Technicznego **Hoover**.

## Uwagi dotyczące środowiska



To urządzenie jest oznakowane zgodnie z Dyrektywą Europejską 2012/19/UE on dotyczącą Zużytego Sprzętu Elektrycznego i Elektronicznego (WEEE).

WEEE zawiera zarówno substancje zanieczyszczające (co może spowodować negatywne skutki dla środowiska naturalnego) oraz podstawowe elementy (które mogą być ponownie wykorzystane). Ważne jest, aby dokonać wszelkich starań w celu usunięcia i pozbycia się właściwie wszystkich zanieczyszczeń oraz odzyskania i recyklingu wszystkich materiałów. Osoby fizyczne mogą odgrywać ważną rolę w zapewnieniu, że WEEE nie stanie się problemem dla środowiska naturalnego; istotne jest, aby przestrzegać kilku podstawowych zasad:

- WEEE nie powinien być traktowany jako odpad komunalny;
- WEEE należy przekazać do odpowiednich punktów zbiórki prowadzonych przez gminy lub przez zarejestrowane firmy. W wielu krajach duży sprzęt AGD może być odbierany z domu.

W wielu krajach, przy zakupie nowego urządzenia, stary może być zwrócony do sprzedawcy, który musi zebrać go bezpłatnie na zasadzie jeden do jednego, tak długo, jak sprzęt jest właściwego rodzaju i ma takie same funkcje, co sprzęt dostarczony.

## Spis treści

1. **OGÓLNE ZASADY BEZPIECZEŃSTWA**
2. **INSTALACJA**
3. **PRAKTYCZNE PORADY**
4. **CZYSZCZENIE I RUTYNOWA KONSERWACJA**
5. **SKRÓCONA INSTRUKCJA OBSŁUGI**
6. **STEROWANIE I PROGRAMY**
7. **ROZWIĄZYWANIE PROBLEMÓW I GWARANCJA**

# 1. OGÓLNE ZASADY BEZPIECZEŃSTWA

- Urządzenie to przeznaczone jest do użytku domowego i w podobnych warunkach, dla przykładu:

- w strefach wypoczynku, na terenie sklepów, w biurach lub innych miejscach pracy;

- w gospodarstwach agroturystycznych;

- dla klientów hoteli, moteli lub innych podobnych centrach pobytowych;

- w ośrodkach typu Bed & Breakfast.

Użytkowanie sprzętu odmienne niż typowe dla domowego, jak na przykład profesjonalne użytkowanie przez osoby przeszkolone i specjalistów, jest zabronione także w miejscach wyżej opisanych. Użytkowanie niezgodne z opisaniem może zredukować trwałość produktu i spowodować utratę gwarancji producenta. Wszelkie uszkodzenia urządzenia czy innych elementów, wynikające z użytkowania innego niż domowego (także, kiedy sprzęt zainstalowany jest w środowisku domowym) w oparciu o istniejące prawo nie będą uznane przez Producenta.

- Urządzenie to może być użytkowane przez dzieci 8-letnie i starsze oraz przez osoby o ograniczonych zdolnościach fizycznych, czuciowych i umysłowych lub niemające doświadczenia i wiedzy, pod warunkiem, że będą nadzorowane lub pouczone odnośnie bezpiecznego użytkowania i że rozumieją niebezpieczeństwa, jakie wynikają z

użytkowania takiego sprzętu. Należy unikać możliwości zabawy przez dzieci przy użyciu pralki lub jej czyszczenia czy konserwacji bez nadzoru.

- Dzieci powinny być pilnowane tak, aby nie bawiły się urządzeniem.

- Dzieci poniżej trzeciego roku życia mogą obsługiwać pralkę wyłącznie pod stałym nadzorem.

- Jeśli przewód zasilania elektrycznego zostanie uszkodzony należy wymienić go na oryginalny Producenta, przez specjalistę lub osobę do tego przygotowaną, dla uniknięcia jakichkolwiek zagrożeń.

- Do odprowadzenia wody stosować wyłącznie przewód dostarczony z urządzeniem. Nie używać starych przewodów.

- Wymagane ciśnienie wody: 0,05-0,8 Mpa

- Upewnić się, że podłoże pralki oraz przewody wentylacyjne znajdujące się od spodu nie są zablokowane np dywanikiem.

- Pralka jest “wyłączona” jedynie, kiedy właściwy znacznik na pokrętle lub na panelu sterowania znajduje się w pozycji pionowej. Każda jego inna pozycja oznacza, że pralka jest nadal “włączona” (wyłącznie dla modeli wyposażonych w pokrętko programatora).

- Przy montażu urządzenie powinno być umieszczone w sposób umożliwiający dostęp do kontaktu zasilania.
- Maksymalny wsad prania suchego zależy od modelu pralki (patrz panel sterowania).
- Odnośnie dodatkowych informacji dotyczących produktu lub w celu uzyskania danych z karty technicznej należy zaznajomić się ze stroną internetową Producenta.
- Nie ciągnąć przewodu zasilania lub samego urządzenia w celu odłączenia wtyku z gniazda elektrycznego.
- Nie pozostawiać pralki na działanie deszczu, słońca czy innych czynników atmosferycznych.
- W przypadku przewozu nie unosić pralki za pokręta czy szufladkę na płyn do prania; podczas transportu nie opierać nigdy drzwiczek pralki na wózku. Zaleca się, aby pralkę podnosiły dwie osoby.

### Przepisy bezpieczeństwa

- Przed wykonaniem jakichkolwiek prac (czyszczenie i konserwacja) należy odłączyć z gniazda przewód zasilania elektrycznego oraz zamknąć kranik z dopływem wody.
- Upewnić się, że instalacja elektryczna posiada uziemienie. W razie jego braku zlecić jego wykonanie przez specjalistów.
- Nie zaleca się stosowania adapterów, rozgałęźników i/lub przedłużaczy.
- W każdym przypadku uszkodzenia i/lub złego funkcjonowania pralki, zaleca się jej wyłączenie, zamknięcie dopływu wody i nie dokonywanie żadnych czynności w urządzeniu. Skontaktować się natychmiast z Centrum Serwisu Technicznego, zamawiając wyłącznie oryginalne części zamienne. Brak zachowania powyższego może spowodować narażenie stanu bezpieczeństwa urządzenia.



**UWAGA:**  
podczas prania woda może osiągać bardzo wysokie temperatury.

- Przed otwarciem drzwiczek upewnić się, że w bębnie nie ma wody.

**Poprzez umieszczenie oznaczenia  na tym produkcie poświadczamy na własną odpowiedzialność przestrzeganie wszystkich wymogów europejskich dotyczących bezpieczeństwa, ochrony zdrowia i środowiska określonych w przepisach dla tego produktu.**

## 2. INSTALACJA

- Przeciąć opaski podtrzymujące przewód wody, zachowując ostrożność, aby nie uszkodzić rurki czy kabla elektrycznego.
- Odkręcić śruby szt. 2 lub 4 (A) na tylnej ścianie i usunąć podkładki dystansowe szt. 2 lub 4 (B), patrz **rysunek 1**.
- Zabezpieczyć otwory szt. 2 lub 4 stosując w tym celu zatyczki dostarczonych w woreczku z Instrukcją.
- Jeśli pralka jest **pod zabudowę**, po przecięciu opasek przy przewodzie należy odkręcić śruby szt. 3 lub 4 (A) i usunąć podkładki dystansowe szt. 3 lub 4 (B).
- W niektórych modelach, **1 lub więcej** podkładek dystansowych wpadnie do wnętrza urządzenia: w celu ich usunięcia należy przechylić pralkę do przodu. Zaślepić otwory używając w tym celu zatyczki dostarczone w woreczku.



### **UWAGA:**

**nie należy pozostawić elementów opakowania dostępnych dla dzieci.**

- Zastosować materiał wyciszający jak pokazano na **rysunku 2** (w zależności od modelu, wykonać zgodnie z wersją **A, B** lub **C**).

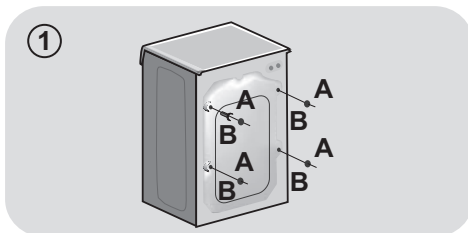

PL

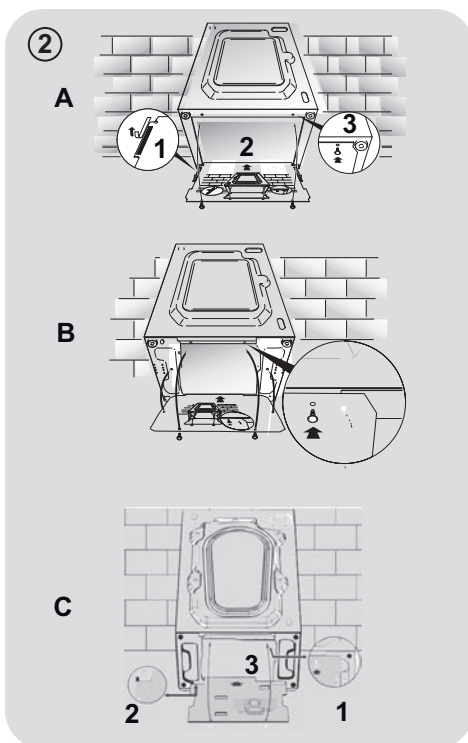

## Połączenie hydrauliczne

- Podłączyć wąż doprowadzający wodę do kranu (**rys. 3**) tylko za pomocą przewodu dostarczonego wraz z urządzeniem (nie używać starych zestawów węży).
- Poszczególne modele mogą posiadać niektóre z poniższych funkcji:
- **HOT&COLD** (**rys. 4**): możliwość połączenia do sieci wody ciepłej i zimnej dla większej oszczędności energii. Podłączyć szary przewód do kraniku z zimną wodą \* i czerwony przewód do kranu wody gorącej. Urządzenie może też być podłączone tylko do zimnej wody: w takim przypadku rozpoczęcie niektórych programów będzie opóźnione o kilka minut.
- **AQUASTOP** (**rys. 5**): urządzenie znajdujące się na przewodzie doprowadzającym wodę i blokujące dopływ wody w sytuacji, gdy przewód jest uszkodzony; w takim wypadku pojawi się czerwone oznaczenie w okienku "A", niezbędna będzie wymiana przewodu. Aby odkręcić tulejkę nacisnąć przycisk blokujący odkręcenie "B".

- **AQUAPROTECT - PRZEWÓD WODY Z ZABEZPIECZENIEM** (**rys. 6**): W przypadku wycieku wody z głównej rury wewnętrznej "A" jego przezroczysta osłona zewnętrzna "B" będzie wypełniona wodą, co pozwoli na ukończenie bieżącego prania. Po zakończeniu cyklu wymienić przewód kontaktując się z Centrum Serwisu Technicznego.

## Ustawienie

- Przynurzyć pralkę do ściany zachowując ostrożność, aby przewód wody nie był zagięty lub zgnieciony i przyłączyć przewód odprowadzający wodę do wanny, zalecamy podłączenie do stałego odpływu na minimalnej wysokości 50 cm i o średnicy większej niż rurka do pralki (**rys. 7**).

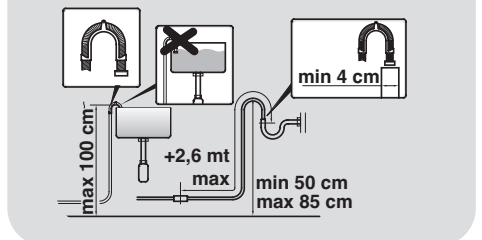
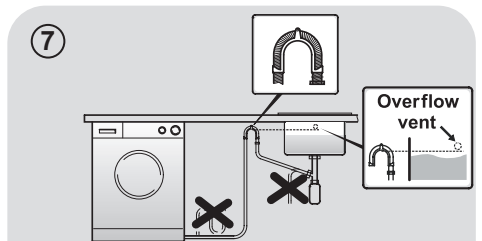
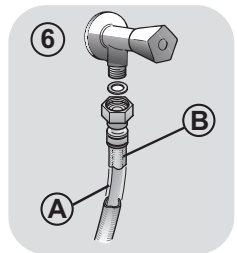
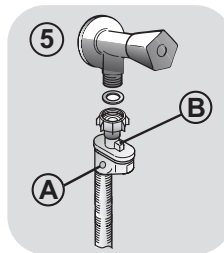
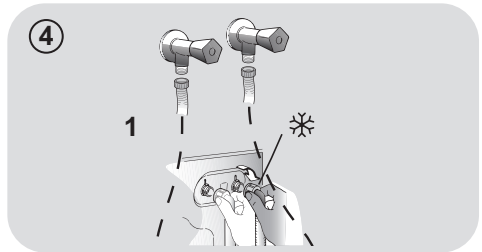
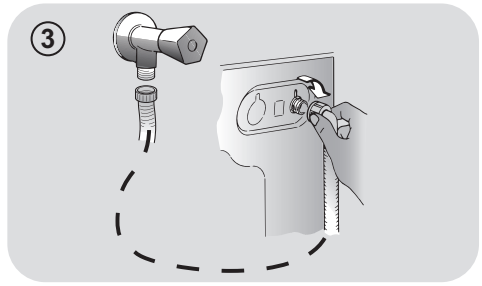

- Wypoziomować pralkę za pomocą obrotowych nóżek, jak na **rysunku 8**:
  - a.odkręcić nakrętkę zgodnie z ruchem wskazówek zegara dla odblokowania śruby;
  - b.obracać nóżkę obniżając ją lub unosząc, tak aby przylegała do podłoża;
  - c.zablokować nóżkę ponownie dokręcając nakrętkę aż do dna pralki.
- Włożyć wtyk do kontaktu zasilania.

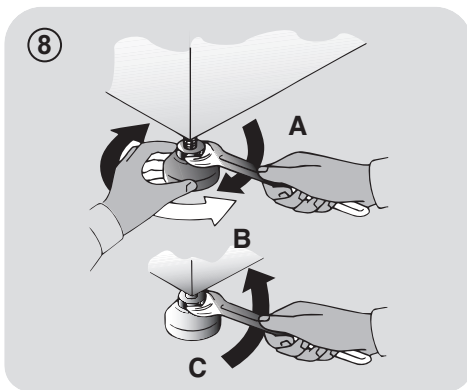

PL

**UWAGA:**

w razie konieczności wymiany przewodu zasilania elektrycznego należy skontaktować się z Centrum Serwisu Technicznego.

### Szufladka na detergent

Szufladka na proszek podzielona jest na 3 przegródki, jak pokazano na **rysunku 9**:

- **przegródka "1"**: przeznaczona jest na proszek do prania wstępnego;
- **przegródka "2"**: przeznaczona na specjalne dodatki do prania, środki zmiękczające wodę, zapachowe, krochmal, itp.;

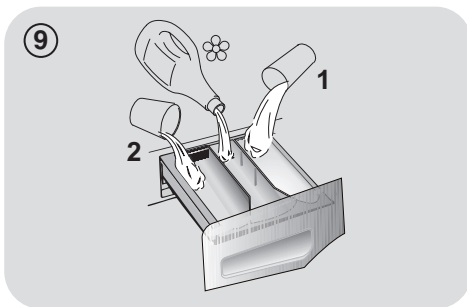

**UWAGA:**

stosować wyłącznie produkty płynne; pralka przystosowana jest do automatycznego pobierania dodatków podczas ostatniego płukania przy każdym cyklu prania.

- **przegródka "2"**: przeznaczona na proszek do prania zasadniczego.

W niektórych modelach dołączone zostało także naczynko do środków piorących w płynie (**rys. 10**). Stosujemy je poprzez wprowadzenie do przegródki "2". W ten sposób płynny środek zostanie wprowadzony do bębna w odpowiednim momencie. Naczynko to będzie także przydatne, jeśli chcemy wykonać wybielanie wybierając program "Płukanie".

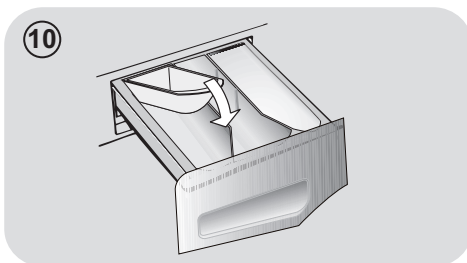

**UWAGA:**

Niektóre środki piorące są trudne do usunięcia. W takim wypadku zaleca się zastosowanie pojemniczka ze środkiem wkładanego bezpośrednio do bębna pralki (przykład na rysunku 11).

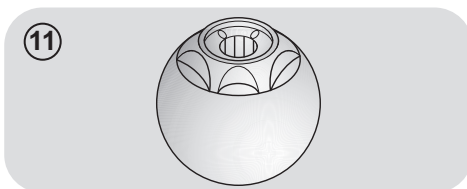

### 3. PRAKTYCZNE PORADY

#### Wskazówki dotyczące załadunku bębna

**UWAGA:** Przy sortowaniu odzieży przed praniem należy dopilnować, aby:

- usunąć z pranej bielizny przedmioty metalowe, takie jak agrafka, spinki, monety;
- zapiąć pościel, zasunąć zamki błyskawiczne, zawiązać luźne paski i długie tasiemki przy ubraniach;
- usunąć z zasłonek rolki do ich przesuwania;
- uważnie przestrzegać wskazań dotyczących prania zamieszczonych na etykietach przy ubraniach;
- usunąć przed praniem ewentualne uporczywe plamy przy użyciu specjalnego środka.

- W przypadku prania dywanów, narzut lub innej ciężkiej odzieży, zaleca się nie stosować wirowania.
- W przypadku prania wyrobów wełnianych upewnić się, że produkt nadaje się do prania w pralce, sprawdzając czy posiada znak "Czysta żywa wełna" oraz informacja "nie filcuje się" lub "można prać w pralce".

#### Porady dla użytkowników

Oto kilka wskazówek dotyczących ekonomicznego i przyjaznego środowisku użytkownika własnego urządzenia.

#### Załadowanie do maksimum bębna pralki

- Najlepsze wykorzystanie energii, wody, środków piorących i czasu uzyskać można przez użycie zalecanej, maksymalnej wielkości załadunku. Możliwe jest zaoszczędzenie do 50% energii piorąc jeden pełny załadunek zamiast prać dwa razy połowę wsadu.

#### Kiedy potrzebne jest pranie wstępne?

- Wyłącznie dla bardzo zabrudzonych ubrań! Można zaoszczędzić od 5 do 15% energii nie wybierając opcji prania wstępnego dla odzieży normalnie zabrudzonej.

#### Jaką wybrać temperaturę prania?

- Użycie odplamiacza przed praniem w pralce zmniejsza potrzebę zastosowania temperatury wyższej niż 60°C. Można zaoszczędzić do 50% energii stosując temperaturę prania 60°C zamiast 90°C.

Poniżej zamieszczamy **krótki przewodnik** z poradami i zaleceniami dotyczącymi stosowania środków piorących **w zależności od temperatury prania**. Zawsze należy śledzić wskazania znajdujące się na proszku, odnośnie właściwego stosowania i dozowania.

**W przypadku prania z programem bawełna, temperatura od 60°C w górę**, dla ubrań białych, trwałych i bardzo zabrudzonych, zaleca się zastosowanie zwyczajnego środka piorącego w proszku (heavy-duty), zawierającego elementy wybielające i który przy średnich-wysokich temperaturach daje najlepsze rezultaty.

**W przypadku użycia programów o temperaturze pomiędzy 60°C a 40°C**, wybór środka piorącego musi być dokonany w zależności od rodzaju pranego materiału, jego koloru i stopnia zabrudzenia. Zwykle dla białej, trwałej i bardzo zabrudzonej odzieży poleca się zwyczajny środek w proszku; dla odzieży kolorowej i bez poważnych plam zaleca się środek płynny lub w proszku, polecany do ochrony kolorów.

**W przypadku prania w niskich temperaturach do 40°C**, doradzamy używanie środków płynnych lub w proszku, specjalnie polecanych do niskich temperatur.

W przypadku **wełny i jedwabiu**, używać wyłącznie specjalnych produktów przeznaczonych do ich prania.



## 4. CZYSZCZENIE I RUTYNOWA KONSERWACJA

Do czyszczenia zewnętrznej obudowy pralki zastosuj wilgotną ściereczkę, nie używaj środków trących, alkoholu i/lub rozpuszczalników. Pralka wymaga czyszczenia w niewielkim stopniu: czyszczenie szufladki i czyszczenie filtra; poniżej wskazane są także sugestie odnośnie przypadków przewożenia lub długich okresów nie używania urządzenia.

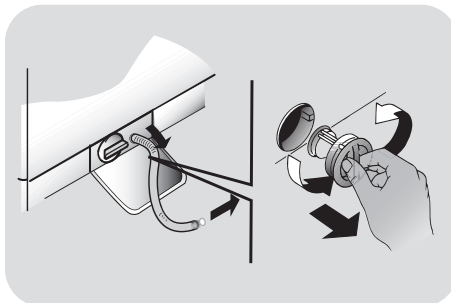

PL

### Czyszczenie szufladki

- Zalecane jest czyszczenie szufladki dla uniknięcia zbierania w jej wnętrzu resztek proszku czy dodatków.
- Wyjąć delikatnie szufladkę, wyczyścić strumieniem wody i wprowadzić ponownie na miejsce.

### Czyszczenie filtra

- Pralka posiada specjalny filtr, który zatrzymuje większe odpady mogące zatkać odpływ wody, np. guziki czy monety.
- Tylko w niektórych modelach: wyciągnij filtr, zdejmij jego korek i zbierz wodę do pojemnika.
- Przed odkręceniem filtra dobrze jest umieścić pod nim ściereczkę dla uniknięcia rozlania na podłogę pozostałości wody.
- Obrócić filtr w kierunku odwrotnym do ruchu wskazówek zegara, do zatrzymania na pozycji pionowej.
- Wyjąć filtr i oczyścić go; następnie umieścić na swoim miejscu i obrócić zgodnie z ruchem wskazówek zegara.
- Zamontować wszystkie usunięte elementy powtarzając w odwrotnej kolejności wszystkie wcześniejsze czynności.

### Sugestie dotyczące przewożenia i okresów nie używania pralki

- W przypadku, kiedy pralka pozostaje przez dłuższy czas w miejscu nieogrzewanym niezbędne jest całkowite usunięcie resztek wody z przewodów.
- Odłączyć pralkę od zasilania elektrycznego.
- Rozłączyć opaskę przytrzymującą przewód wody obniżając go do posadzki, aby usunąć całkowicie wodę.
- Ponownie zamocować opaskę przewód odprowadzenia wody.

## 5. SKRÓCONA INSTRUKCJA OBSŁUGI

Nasza pralka posiada system automatycznego dostosowania poziomu wody do rodzaju i ilości prania. System ten prowadzi do zredukowania zużycia energii i znacznego skrócenia czasu prania.

### Wybór programu

- Włączyć pralkę i wybrać potrzebny program.
- Zmienić ewentualnie wartość temperatury prania i załączyć potrzebne opcje.
- Nacisnąć przycisk **START/PAUZA**, aby uruchomić program prania.

*W przypadku zaniku zasilania podczas pracy specjalna pamięć pralki zapamięta ustawienia i po włączeniu prądu pralka rozpocznie pranie w tym momencie, w którym zostało ono przerwane.*

- Pod koniec programu na wyświetlaczu pojawi się informacja "End" (koniec) lub - w niektórych modelach - zaświecą się wszystkie lampki kontrolne dla prania.

Przed otwarciem drzwiczek odczekaj, aż lampka BOKADY DRZWICZEK zgaśnie.

- Wyłączyć pralkę.

Dla każdego rodzaju prania sprawdź tabelę programów i postępuj zgodnie ze wskazaną procedurą.

### Dane techniczne

**Ciśnienie wody:**

min 0,05 Mpa / max 0,8 Mpa

**Wirowanie (obr/min):**

(patrz tabliczka znamionowa)

**Moc przyłączeniowa / Bezpiecznik zasilania / Napięcie zasilania**

(patrz tabliczka znamionowa)

## 6. STEROWANIE I PROGRAMY

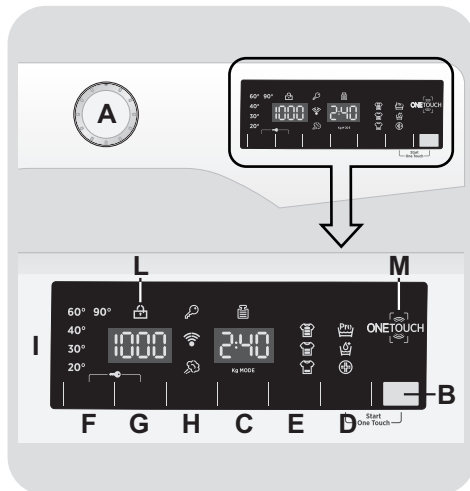

**A** Pokrętko programów prania z pozycją OFF (WYŁĄCZ)

**B** Przycisk START/PAUZA

**C** Przycisk OPÓŹNIONEGO STARTU

**D** Przycisk OPCJE

**E** Przycisk PRANIE SZYBKIE / STAN ZABRUDZENIA

**F** Przycisk WYBORU TEMPERATURY

**G** Przycisk WYBORU WIROWANIA

**H** Przycisk PARY

**D+B** START ONE TOUCH

**F+G** BLOKADA PRZYCISKÓW

**I** Wyświetlacz cyfrowy

**L** Kontrolka BLOKADY DRZWICZEK

**M** Obszar ONE TOUCH



### UWAGA:

Nie dotykać wyświetlacza podczas podłączania pralki do zasilania, ponieważ przez pierwsze kilka sekund pralka przeprowadza kalibrację systemów. Dotknięcie wyświetlacza spowoduje błąd i w takiej sytuacji należy odłączyć pralkę od zasilania i powtórzyć operację.

### Pokrętko programów prania z pozycją OFF (WYŁĄCZ)

Po przekręceniu pokrętki na wyświetlaczu pojawiają się ustawienia aktualnie wybranego programu. Pod koniec każdego cyklu prania oraz w czasie, gdy urządzenie nie pracuje, kontrast wyświetlacza zmniejsza się ze względu na oszczędność energii.

**Uwaga:** Aby wyłączyć urządzenie należy ustawić pokrętko wyboru programów w pozycji OFF.

- Nacisnąć przycisk **START/PAUZA** w celu uruchomienia wybranego programu.
- Podczas wykonywania programu pokrętko wyboru programów pozostaje ustawione na wybranym programie do czasu zakończenia programu.
- Po ukazaniu się komunikatu "End" (Koniec) na wyświetlaczu, i wygaśnięciu lampki kontrolnej BOKADY DRZWICZEK, można otworzyć drzwiczki.
- Po zakończeniu programu należy wyłączyć pralkę ustawiając pokrętko wyboru programów w pozycji OFF.

**Pokrętko wyboru programów należy ustawić w pozycji OFF po zakończeniu każdego programu lub przed wyborem i uruchomieniem kolejnego programu prania.**

### Przycisk START/PAUZA

Drzwiczki należy zamknąć PRZED naciśnięciem przycisku START/PAUZA.

- Nacisnąć przycisk **START/PAUZA**, aby uruchomić wybrany program prania.

Po naciśnięciu przycisku START/PAUZA urządzenie po upływie kilku sekund rozpocznie program prania.

### DODAWANIE LUB USUWANIE ELEMENTÓW PO URUCHOMIENIU PROGRAMU (PAUZA)

- Naciśnij i przytrzymaj przycisk **START/PAUZA** na około **2 sekundy** (niektóre wskaźniki jak kontrolka czasu prania zaczną migać, oznacza to że działanie urządzenia zostało wstrzymane).
- Przed otwarciem drzwiczek odczekaj, aż lampka BOKADY DRZWICZEK zgaśnie.

Przed otwarciem drzwiczek prosimy sprawdzić, czy poziom wody wewnątrz pralki znajduje się poniżej drzwiczek, aby uniknąć zalania.

- Po dodaniu lub usunięciu elementów, zamknij drzwi i naciśnij przycisk **START/PAUZA** (program rozpocznie się od miejsca zatrzymania).

### ANULOWANIE PROGRAMU

- Aby anulować program należy ustawić pokrętko wyboru programów w pozycji **OFF**.
- Odczekaj **2 minuty** aż odblokują się drzwi.

## Przycisk OPÓŹNIONEGO STARTU

- Przycisk ten umożliwia uruchomienie programu prania z opóźnieniem wynoszącym maksymalnie **24 godziny**.
- Aby zaprogramować opóźniony start, należy:
  - Wybrać program prania.
  - Nacisnąć jednokrotnie przycisk opóźnionego startu (wyświetlacz pokaże **h00**). Kolejne naciśnięcie przycisku powoduje opóźnienie uruchomienia programu o **godzinę** (na wyświetlaczu pojawi się **h01**). Każde kolejne naciśnięcie przycisku powoduje opóźnienie uruchomienia programu o godzinę. Po osiągnięciu wartości 24 godzin (wyświetlacz pokaże **h24**), kolejne naciśnięcie przycisku spowoduje powrót do 0.
  - Nacisnąć przycisk **START/PAUZA** w celu rozpoczęcia odliczania czasu pozostałego do uruchomienia programu. Po upływie zaprogramowanego czasu opóźnienia program zostanie automatycznie uruchomiony.
- Możliwe jest skasowanie ustawionego wcześniej opóźnienia startu programu przez ustawienie pokrętki w pozycji **OFF (WYŁĄCZ)**.

*Jeśli podczas pracy urządzenia wystąpi przerwa w zasilaniu, specjalny moduł pamięci zapamięta parametry przerwanej prania. Po przywróceniu zasilania program zostanie wznowiony od miejsca, w którym został przerwany.*

Następującą opcję należy wybrać przed naciśnięciem przycisku **START/PAUZA**.

## Przycisk OPCJE

Przycisk pozwala na wybranie jednej z trzech opcji:

### - PRANIE WSTĘPNE

- Funkcja umożliwia pranie wstępne i jest przydatna zwłaszcza w przypadku mocno zabrudzonych tkanin (funkcja jest dostępna z wybranymi programami – patrz tabela programów).
- Zaleca się stosowanie 1/5 zalecanej ilości środka piorącego podanego na opakowaniu.

### - AQUAPLUS

- Opcja ta (dostępna podczas działania tylko niektórych programów) umożliwia upranie wsadu w znacznie większej ilości wody, co w połączeniu ze specjalnym cyklem rotacji bębna, napełnianego wodą i opróżnianego, zapewnia perfekcyjny efekt prania i płukania, dzięki całkowitemu rozpuszczeniu się detergentu.
- Tę funkcję zbadano na osobach o delikatnej i wrażliwej skórze, u których nawet najmniejsze pozostałości detergentu mogą powodować podrażnienia i alergię.
- Zaleca się korzystanie z tej funkcji do prania odzieży dziecięcej i w przypadku silnie zabrudzonych ubrań, gdzie wymagane jest użycie dużej ilości detergentu, lub w przypadku prania ręczników, których włókna mają zwykle tendencję do gromadzenia detergentu.

### - HIGIENA +

Tę opcję można aktywować tylko wówczas, gdy temperatura prania wynosi powyżej 60°C. Opcja ta umożliwia utrzymanie tej temperatury przez cały czas prania.

Jeśli wybrano opcję, która nie jest zgodna z danym programem, wówczas lampka kontrolna opcji najpierw miga, a następnie gaśnie.

## Przycisk PRANIE SZYBKIE / STAN ZABRUDZENIA

Przycisk ten pozwala wybierać pomiędzy dwiema opcjami, w zależności od wybranego programu.

### - PRANIE SZYBKIE

Przycisk zostaje aktywowany po wybraniu pokrętkiem programu **SZYBKIE (14/30/44 Min.)** i pozwala na wybranie trzech czasów prania.

### - STAN ZABRUDZENIA

- Po wybraniu programu zostaje automatycznie pokazany czas prania dla tego programu.
- Opcja ta pozwala na wybór 3 poziomów intensywności prania dzięki modyfikacji czasu jego trwania, zależnie od tego jak bardzo zabrudzone są tkaniny (może być stosowany tylko w połączeniu z niektórymi programami, tak jak to pokazano w tabeli programów).

## Przycisk WYBÓRU TEMPERATURY

- Przycisk ten pozwala na zmianę temperatury prania.
- Nie jest możliwe podniesienie temperatury powyżej maksymalnej wartości zaprogramowanej dla danego programu, aby nie niszczyć tkanin.
- Jeśli chcesz przeprowadzić pranie w zimnej wodzie, wszystkie lampki kontrole muszą być wyłączone.

## Przycisk WYBÓRU WIROWANIA

- Po naciśnięciu tego przycisku możliwe jest zmniejszenie maksymalnej prędkości wirowania, a jeśli chcesz, cykl wirowania można całkowicie anulować.

- Jeśli metka na ubraniu nie podaje innych informacji, można korzystać z maksymalnej prędkości wirowania.

**Aby zapobiec uszkodzeniu tkanin, nie można zwiększyć prędkości wirowania ponad maksymalny poziom dozwolony dla danego programu.**

- Aby reaktywować cykl wirowania, wciskaj przycisk aż do osiągnięcia żądanej prędkości wirowania.
- Prędkość wirowania można modyfikować bez zatrzymywania pralki.

**Nadmiar detergentu może powodować nadmierne pienienie. Urządzenie wykrywa obecność nadmiaru piany i może: anulować fazę wirowania, przedłużyć czas pracy programu lub zwiększyć ilość użytej wody.**

**Urządzenie jest wyposażone w specjalne urządzenie elektroniczne, które uniemożliwia wirowanie przy niesymetrycznym obciążeniu bębna. Pozwala ono obniżyć poziom hałasu i drgania pralki, i tym samym przedłużyć żywotność urządzenia.**

## Przycisk PARY

Za pomocą tego przycisku można aktywować specjalną funkcję pary po określonych cyklach prania (patrz tabela programów). Funkcja ta redukuje zagniecenia, skracając czas potrzebny na prasowanie odzieży. Włókna są regenerowane i odświeżane przez usunięcie nieprzyjemnych zapachów. Każdy program ma odpowiednią funkcję pary zapewniającą maksymalną skuteczność prania zgodnie z typem i kolorem tkanin.

**Tę opcję należy wybrać przed naciśnięciem przycisku START/PAUZA.**

PL

## START ONE TOUCH

Jeśli programator jest ustawiony w pozycji **One Touch**, jednoczesne naciśnięcie przycisku **START/PAUZA** oraz przycisku **OPCJE** pozwala na rozpoczęcie uprzednio pobranego cyklu z aplikacji (w celu uzyskania dalszych szczegółów sprawdź odpowiedni rozdział tej instrukcji obsługi)

## BLOKADA PRZYCISKÓW

- Jednoczesne wciśnięcie przycisków **WYBÓR TEMPERATURY** oraz **WYBÓR WIROWANIA** przez około **3 sekundy** blokuje przyciski urządzenia. Pozwala to uniknąć dokonania przypadkowych lub niechcianych zmian, gdy przycisk na wyświetlaczu został wciśnięty przypadkowo w trakcie trwania cyklu.
- Blokada przycisków może zostać anulowana przez ponowne jednoczesne wciśnięcie tych dwóch przycisków lub wyłączenie urządzenia.

## Wyświetlacz cyfrowy

Wyświetlacz w sposób ciągły informuje użytkownika o statusie urządzenia.

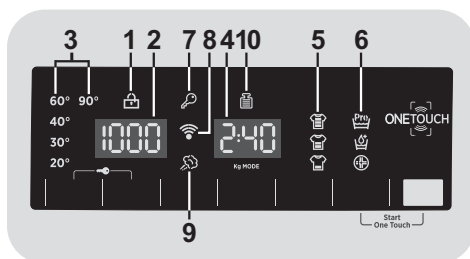

### 1) KONTROLKA BLOKADY DRZWICZEK

- Ikona informuje o blokadzie drzwiczek.

**Drzwiczki należy zamknąć PRZED naciśnięciem przycisku START/PAUZA**

- Po naciśnięciu przycisku **START/PAUZA** przy zamkniętych drzwiczkach kontrolka będzie przez chwilę migała a następnie zaświeci się.

Jeśli drzwiczki są nieprawidłowo zamknięte kontrolka miga przez ok. 7 sekund. Po upływie tego czasu komenda start zostanie automatycznie anulowana. W takim przypadku należy zamknąć prawidłowo drzwiczki i nacisnąć przycisk START/PAUZA.

- Przed otwarciem drzwiczek odczekaj, aż lampka BOKADY DRZWICZEK zgaśnie.

### 2) PRĘDKOŚĆ WIROWANIA

Pokazuje prędkość wirowania wybranego programu, która może zostać zmieniona lub wyłączona odpowiednim przyciskiem.

### 3) KONTROLKI WYBÓRU TEMPERATURY

Pokazuje temperaturę prania dla wybranego programu, którą (jeśli to możliwe) można zmienić za pomocą odpowiedniego przycisku.

Jeśli chcesz prac w zimnej wodzie, wszystkie lampki kontrolne muszą być wyłączone.

### 4) CZAS CYKLU

- Po wyborze programu na wyświetlaczu automatycznie wyświetlony zostanie czas cyklu (może on się różnić w zależności od wybranych opcji).
- Po rozpoczęciu programu na wyświetlaczu podawana jest przez cały czas informacja o czasie pozostałym do końca prania.
- Pralka oblicza czas do końca wybranego programu w oparciu o standardowy wsad. Podczas cyklu pralka dokonuje korekty czasu na podstawie ilości i rodzaju wsadu.

## 5) KONTROLKI POZIOM ZABRUDZENIA

- Po wybraniu danego programu automatycznie zaświeci się kontrolka stopnia zabrudzenia ustawionego dla takiego programu.
- Po wybraniu innego stopnia zabrudzenia zaświeci się odpowiednia kontrolka.

## 6) KONTROLKI FUNKCJE DODATKOWE

Kontrolki pokazują funkcje, które mogą być wybrane odpowiednim przyciskiem.

## 7) KONTROLKA BLOKADA PRZYCISKÓW

Lampki kontrole pokazują, że przyciski są zablokowane.

## 8) Funkcja Wi-Fi (tylko wybrane modele)

- W modelach z funkcją Wi-Fi stosowna ikona informuje o działaniu systemu Wi-Fi.
- Więcej informacji na temat funkcjonalności oraz instrukcje konfiguracji znajdziesz w zakładce "**Download**" na <http://wizardservice.candy-hoover.com>.

## 9) KONTROLKA PARA

Lampka kontrolna pokazuje wybór odpowiedniej opcji.

## 10) Kg MODE (funkcja aktywna podczas działania tylko niektórych programów)

- W pierwszych minutach cyklu kontrolka "**Kg MODE**" świeci się, a inteligentny czujnik waży pranie i dostosowuje odpowiedni czas trwania cyklu oraz ilość wody i prądu.
- Podczas każdej fazy prania funkcja "**Kg MODE**" umożliwia sprawdzenie informacji dotyczących wsadu w bębnie i podczas pierwszych minut prania:
  - dostosowuje ilość wymaganej wody;
  - oblicza czas trwania cyklu prania;
  - dostosowuje płukanie do wybranego rodzaju tkaniny;
  - dostosowuje rytm obrotów bębna do wybranego rodzaju tkaniny;
  - wykrywa obecność piany i w razie potrzeby zwiększa ilość wody podczas płukania;
  - dostosowuje prędkość wirowania do wsadu (nierównomierny rozkład prania wewnątrz bębna).

## FUNKCJA ONE TOUCH

Urządzenie korzysta z technologii **One Touch**, która umożliwia interakcję z urządzeniem za pośrednictwem aplikacji App na smartfonach z Androidem, wyposażonych w funkcję NFC (Near Field Communication).

- Pobierz aplikację **Hoover Wizard** na swój smartfon.

**Hoover Wizard App** jest dostępna na tabletach i smartfonach z systemami Android i iOS. Niemniej jednak nawiązanie kontaktu z pralką i korzystanie z całego potencjału, jaki zapewnia funkcja One Touch, jest możliwe tylko wówczas, gdy posiadasz smartfon z systemem Android wyposażony w technologię NFC, zgodnie z następującym schematem funkcjonalnym:

Smartfon z Android z technologią NFC	Interakcja z pralką i wszystkie inne treści
Smartfon z Android bez technologii NFC	Wyłącznie treści
Tablet z Androidem	Wyłącznie treści
Apple iPhone	Wyłącznie treści
Apple iPad	Wyłącznie treści

Zarządzanie i sterowanie urządzeniem za pośrednictwem aplikacji możliwe jest tylko z bliska: w związku z tym nie jest możliwe wykonywanie zdalnych operacji (np.: z innego pokoju czy poza domem).

## FUNKCJE

Głównymi funkcjami dostępnymi z poziomu aplikacji są:

- **Voice Coach** – Przewodnik pomagający dobrać idealny cykl prania za pomocą trzech haseł głosowych (ubrania/tkaniny, kolor, stopień zabrudzenia).

- **Programmes** – do wgrывania i uruchamiania nowych programów prania.
- **Diagnostyka** – do kontrolowania prania i "Autohigiena" + przewodnik po rozwiązywaniu problemów.
- **Reports** – Statystyki prania i porady dotyczące bardziej efektywnego korzystania z pralki.

Pobierz wszystkie funkcje One Touch, wyszukując w przeglądarce DEMO dla App lub odwiedź: [www.hooveronetouch.com](http://www.hooveronetouch.com)

## JAK UŻYWAĆ ONE TOUCH

### PO RAZ PIERWSZY – Rejestracja pralki

- Wejść w "Ustawienia" na smartfonie z Androidem i aktywuj funkcję NFC w menu "Wireless & Networks".

W zależności od modelu smartfona i wersji Android iOS, proces aktywacji NFC może być różny. Więcej informacji znajdziesz w instrukcji obsługi dołączonej do smartfona.

- Przekręć pokrętkę na pozycję **One Touch**, aby włączyć czujnik na panelu sterowania.
- Otwórz the App, utwórz profil użytkownika i zarejestruj urządzenie postępując zgodnie z instrukcjami na wyświetlaczu lub "Skrócona Instrukcja", który dołączono do urządzenia.

Więcej informacji, F.A.Q. oraz wideo z instrukcją rejestracji udostępniono na: [www.hooveronetouch.com/how-to](http://www.hooveronetouch.com/how-to)



## KOLEJNY RAZ – Regularne stosowanie

## UWAGI:

- Za każdym razem, gdy chcesz zarządzać urządzeniem za pośrednictwem aplikacji, najpierw przełącz je do trybu **One Touch** przekręcając pokrętkę na tę pozycję.
- Upewnij się, że masz odblokowany ekran telefonu (w trybie stand-by) i została włączona funkcja NFC; w przeciwnym razie, należy wykonać czynności opisane wcześniej.
- Jeśli chcesz rozpocząć cykl prania, załaduj pranie, wsyp/wlej detergent i zamknij drzwiczki pralki.
- Wybierz żadaną funkcję w aplikacji (np. uruchomienie programu, cykl Check-up, aktualizację statystyk, itp...).
- Postępuj zgodnie z instrukcjami wyświetlanymi na ekranie telefonu, **PAMIĘTAJĄC BY BYŁ ZBLIŻONY** do logo **One Touch** na panelu urządzenia, gdy wymagane przez aplikację.



- W celu ponownego uruchomienia cyklu, który został wybrany z aplikacji, ustaw programator w pozycji **One Touch**, a następnie równocześnie naciśnij przycisk **START/PAUZA** i przycisk **OPCJE** na panelu sterowania.

Umieść inteligentny telefon tak, aby antena NFC na jego „plecach” dopasowała swoje położenie do logo One Touch na urządzeniu (patrz zdjęcie poniżej).















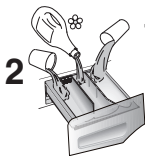





PL

Jeśli nie znasz swojego położenia anteny NFC, lekko obróć smartfonem w ruchu kołowym wokół logo One Touch aż App potwierdzi połączenie. W celu umożliwienia przesyłania danych, **ABY ODNIEŚ SUKCES, KONIECZNE JEST, ABY PRZYTRZYMAĆ SMARTFON PRZY PANELU PRALKI PODCZAS KILKU SEKUND TEJ DANEJ PROCEDURY**; na urządzeniu pojawi się wiadomość, która poinformuje o prawidłowym wyniku operacji i doradzi, gdy jest to możliwe, aby przesunąć smartfon dalej.

Gruba metalowa obudowa lub naklejki na smartfonie mogą zakłócać lub uniemożliwiać transmisję danych pomiędzy pralką a telefonem. Jeśli to konieczne, zdejmij je.

Zastąpienie niektórych elementów smartfonów (np. pokrywy baterii, itp...), nie oryginalnymi, może spowodować usunięcie anteny NFC, co uniemożliwia pełne wykorzystanie aplikacji.

## Tabela programów

 PROGRAM		 (MAKS.) * (patrz panel sterowania)								 °C			
		5	6	7	8	9	10	11	12		(MAKS.)	2	
All In One 20°C 	All In One 20°C <sup>4)</sup>	3,5	4	4,5	5,5	6	6,5	7	8	20°	●	●	
All Hygiene 	All Hygiene <sup>4)</sup>	3,5	4	4,5	5,5	6	6,5	7	8	60°	●	●	
All In One 59 Min. 	All In One 59 Min.	5	6	7	8	9	10	11	12	40°	●	●	
Rapid 14-30-44 Min.	14'	1	1	1	1,5	1,5	1,5	1,5	2	30°	●	●	
	Szybki <sup>3)</sup> 30'	1,5	2	2,5	2,5	2,5	2,5	2,5	3	30°	●	●	
	44'	3	3	3,5	3,5	3,5	3,5	3,5	4	40°	●	●	
	Ciemne kolory <sup>4)</sup>	2,5	3	3,5	4	4,5	5	5,5	6	40°	●	●	(●)
	Wetna	1	1	1	2	2	2	2	2,5	40°	●	●	
	Ręczne & Jedwabne	1	1	1	2	2	2	2	2,5	30°	●	●	
	Płukanie	-	-	-	-	-	-	-	-	-	▲	●	
	Wypompowanie wody i wirowanie	-	-	-	-	-	-	-	-	-			
	Koszule <sup>2)</sup> <sup>4)</sup>	2,5	3	3,5	4	4,5	5	5,5	6	30°	●	●	(●)
	Delikatne <sup>4)</sup>	2	2	2,5	2,5	2,5	2,5	2,5	3	40°	●	●	
	Mieszane <sup>2)</sup> <sup>4)</sup>	2,5	3	3,5	4	4,5	5	5,5	6	60°	●	●	(●)
	Bawełna <sup>2)</sup> <sup>4)</sup> **	5	6	7	8	9	10	11	12	60°	●	●	(●)
	Białe <sup>2)</sup> <sup>4)</sup>	5	6	7	8	9	10	11	12	90°	●	●	(●)
One Touch 	Konfigurowalne ustawienie pokrętki, które trzeba wybrać, aby wejść w interakcję z aplikacją dla smartfonów, i pobrać oprogramowanie dla cyklu prania (patrz: dedykowana temu tematowi sekcja). Pralka posiada fabrycznie ustawiony program Autohigiena, który przeznaczony jest do dezynfekcji pralki.												

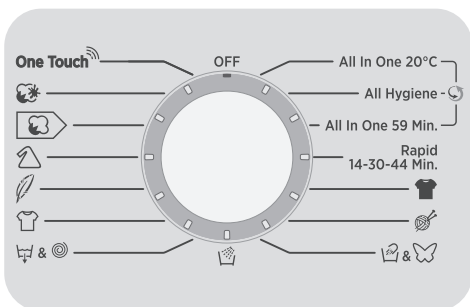

\* Maksymalny wsad prania suchego zależy od modelu pralki (patrz panel sterowania).

**\*\* STANDARDOWE PROGRAMY DO PRANIA BAWELNY ZGODNIE Z ROZPORZĄDZENIAMI KOMISJI (UE) nr 1015/2010 i 1061/2010.**

**PROGRAM BAWELNA W TEMPERATURZE 60°C.**

**PROGRAM BAWELNA W TEMPERATURZE 40°C.**

Programy te są przeznaczone do prania średnio zabrudzonych tkanin bawełnianych i są najbardziej efektywne pod względem łącznego zużycia energii i wody.

Programy zostały opracowane tak aby temperatura prania była dostosowana do temperatur na metkach ubrań, przy czym faktyczna temperatura wody może nieznacznie różnić się od zadeklarowanej temperatury cyklu.

- Dla wybranych programów możliwe jest dostosowanie czasu trwania i intensywności prania przyciskiem WYBORU STOPNIA ZABRUDZENIA.

**△ (Tylko modele z komorą na środek piorący w płynie)**

Jeśli tylko niektóre rzeczy do prania mają plamy, które wymagają użycia wybielacza w płynie, możliwe jest wstępne usunięcie plam w pralce.

Nalać wybielacza do pojemnika na wybielacz w płynie w komorze oznaczonej **2** w szufladzie na środki piorące i ustawić program specjalny **PLUKANIE**.

Po zakończeniu cyklu ustawić programator w pozycji **OFF**, włożyć resztę prania i kontynuować standardowe pranie z wykorzystaniem wybranego programu.

- 1) Po wybraniu programu, wyświetlacz pokaże zalecaną temperaturę prania, którą można zmienić, jeśli jest to dozwolone, za pomocą odpowiedniego przycisku, lecz której nie można podnieść powyżej wartości maksymalnej temperatury zadanej dla danego programu.
- 2) Dla wybranych programów możliwe jest dostosowanie czasu trwania i intensywności prania przyciskiem **STAN ZABRUDZENIA**.
- 3) Po wybraniu programu **SZYBKI** na pokrętle możliwe będzie wybranie za pomocą przycisku **SZYBKI** jednego z trzech szybkich programów (14, 30 lub 44 minuty).
- 4) Dostępna funkcja pary.

**PL**

## Wybór programu

Pralka posiada specjalne programy umożliwiające pranie różnych rodzajów tkanin przy różnych stopniach zabrudzenia (patrz tabela).

### Technologia ALL IN ONE

Pralka ta jest wyposażona w nowatorski system z dyszą wysokociśnieniową, która bezpośrednio spryskuje wsad mieszaniną wody i detergentu.

Specjalny tryb pracy silnika zastosowany w urządzeniu steruje ruchem bębna podczas etapu rozruchu każdego programu; poza rozpylaniem pod wysokim ciśnieniem na wsad strumienia mieszanki detergentu, cykl obejmuje akcję wirowania, która pomaga detergentowi przeniknąć do włókien, co pomaga usunąć brud i zapewnić najlepszą możliwą wydajność prania.

System **ALL IN ONE** jest również stosowany podczas faz wpompowywania wody, gdzie strumieniem wody pod wysokim ciśnieniem pozwala na całkowite usunięcie pozostałości detergentu uwieczonych w ubraniach.

### All In One 20°C

Dzięki technologii **ALL IN ONE**, ten innowacyjny program pozwala na pranie tkanin, np. bawełnianych, syntetycznych i mieszanych, w temperaturze 20°C przy wydajności porównywalnej do prania w temperaturze 40°C.

Zużycie energii dla tego programu wynosi około 50% w porównaniu z konwencjonalnym praniem bawełny w 40°C.

### WAŻNE WSKAZÓWKI DOTYCZĄCE WYDAJNOŚCI PRANIA

- Nowe, kolorowe ubrania należy prać oddzielnie, co najmniej 5 lub 6-krotnie.
- Niektóre duże i ciemne ubrania, takie jak dzinsy czy ręczniki, powinny być zawsze prane oddzielnie.
- Nigdy nie należy mieszać tkanin o NIETRWAŁYCH KOLORACH.

### All Hygiene

Program ten jest przeznaczony do prania tkanin bawełnianych i dzięki technologii **ALL IN ONE** zapewnia usunięcie trudnych zabrudzeń już w temperaturze 60°C. Dodatkowo niszczy większość bakterii.

### All In One 59 Min.

Program ten pozwala na upranie mieszanych tkanin - bawełnianych, syntetycznych i mieszanych - w zaledwie 59 minut, przy wykorzystaniu pełnego obciążenia pralki, w temperaturze 40°C (lub niższej). Program ten nadaje się szczególnie do lekko zabrudzonych tkanin.

### Szybki (14-30-44 Min.)

Program zalecany dla małej ilości niezbyt brudnych rzeczy. Zaleca się zmniejszenie dawki środka piorącego. Po wybraniu programu SZYBK! możliwy jest wybór jednej z trzech opcji czasu trwania programu za pomocą przycisku PRANIE SZYBKIE.

### Ciemne kolory

Program do prania razem wszelkich ciemnych rzeczy bez ryzyka wyblaknięcia i pogniczenia. Zaleca się środek piorący w płynie.

### Wełna

Program do prania tkanin wełnianych nadających się do prania w pralce lub do prania rzeczy wymagających prania ręcznego.

### Ręczne & Jedwabne

Program ten pozwala na delikatny cykl prania odzieży określonej jako "Pranie ręczne" oraz prania jedwabiu lub określonych jako "delikatne jak jedwab" na etykietce tkaniny.

### Płukanie

Program trzech płukań przy średniej prędkości wirowania (odpowiednim przyciskiem płukanie można wyłączyć lub zmniejszyć jego prędkość). Program do płukania wszelkiego rodzaju tkanin, na przykład po praniu ręcznym.

## Wypompowanie wody i wirowanie

Program wypompowuje wodę i wiruje pranie przy maksymalnej prędkości. Możliwe jest wyłączenie wirowania i zmniejszenie prędkości wirowania przyciskiem WYBÓR WIROWANIA.

## Koszule

Cykl prania został zoptymalizowany w kierunku zmniejszenia ilości zagnieceń, zachowując przy tym doskonałą skuteczność prania. W celu ułatwienia prasowania, można również zmniejszyć prędkości wirowania.

## Delikatne

Program przeznaczony do prania tkanin delikatnych. Łączy naprzemiennie cykle pracy i przerw. Cykle prania i płukania są przeprowadzane przy wysokim poziomie wody.

## Mieszane

Cykle prania i płukania są dostosowane do rytmu obrotu bębna oraz poziomu wody. Dzięki delikatnemu wirowaniu tkaniny nie gniotą się.

## Bawełna

Program do prania średnio zabrudzonych tkanin bawełnianych. Najbardziej efektywny pod względem łącznego zużycia energii i wody.

## Białe

Program do prania tkanin białych. Ostatnie wirowanie jest przeprowadzane przy maksymalnej prędkości.

## One Touch

Konfigurowalne ustawianie pokrętła, gdy chcesz przenieść polecenie z aplikacji na pralkę i pobrać/uruchomić cykl (zapoznaj się z dedykowaną sekcją oraz instrukcją dołączoną do aplikacji, jeśli chcesz uzyskać więcej informacji). Opcja **One Touch** jest ustawiana fabrycznie jako domyślna funkcja **"Autohigiena"**, i składa się na nią cykl dezynfekcji bębna i usuwania brzydkich zapachów. Funkcja przedłuża żywotność pralki. Cykl **"Autohigiena"** należy przeprowadzać przy pustej pralce i używać wyłącznie detergentu w proszku. Po zakończeniu cyklu drzwiczki urządzenia należy pozostawić otwarte, w celu wyschnięcia bębna. Zaleca się skorzystanie z tej opcji po każdym 50 praniach.

PL

## 7. ROZWIĄZYWANIE PROBLEMÓW I GWARANCJA

Rozwiązanie niektórych najczęściej pojawiających się problemów związanych z nieprawidłowym działaniem pralki mogą ułatwić zamieszczone poniżej praktyczne wskazówki:

### TYLKO DLA MODELI Z FUNKCJĄ ONE TOUCH

Dzięki funkcji **Sprawdzanie Cycle** na aplikacji *Hoover Wizard*, kontrolującej przebieg cyklu prania, możesz w każdej chwili sprawdzić, czy urządzenie działa prawidłowo. Potrzebujesz do tego jedynie smartfona z Androidem w technologii NFC. Więcej informacji znajdziesz na aplikacji. Jeśli wyświetlacz urządzenia pokazuje błąd (kod błędu) lub miga lampka kontrolna LED, należy włączyć aplikację i zbliżyć smartfon z Androidem i NFC do logo One Touch na maskownicy (ramce). Teraz można uruchomić katalog i próbować rozwiązać ten problem.

### RAPORT BŁĘDÓW

- **Modele z wyświetlaczem:** wyświetlony zostaje kod błędu, zawsze poprzedzony literą E (np. Błąd 2 = E2)
- **Modele bez wyświetlacza:** błąd sygnalizowany jest migotaniem wszystkich lampek kontrolnych LED - tyle razy, ile wynosi kod błędu - z 5-sekundowymi przerwami (np.: Błąd 2 = dwa migotania -> pauza 5 sekund -> dwa migotania -> itd.)

Wyświetlany błąd	Możliwe przyczyny i proponowane rozwiązania
<b>E2</b> (na pralkach z wyświetlaczem) <b>2 mignięcia lampek LED</b> (brak wyświetlacza)	<b>Pralka nie pobiera wody</b> Upewnij się, czy zawór doprowadzający wodę został odkręcony. Upewnij się, czy przewód doprowadzający wodę nie jest zagięty, skręcony lub przygnieciony. Odpływ wody został umieszczony na nieprawidłowej wysokości (sprawdź instrukcje w sekcji dotyczącej instalacji) Zamknij dopływ wody, odkręć wąż doprowadzający wodę z tyłu pralki i upewnij się, czy filtr przeciwpiaskowy jest czysty i drożny.
<b>E3</b> (na pralkach z wyświetlaczem) <b>3 mignięcia lampek LED</b> (brak wyświetlacza)	<b>Pralka nie odprowadza wody</b> Sprawdź, czy filtr nie jest zatkany. Upewnij się, czy przewód doprowadzający wodę nie jest zagięty, poskręcany lub przygnieciony. Sprawdź, czy rura odprowadzająca wodę nie jest zatkana i pozwala wodzie swobodnie odpływać. Spróbuj odprowadzić wodę do zlewu.
<b>E4</b> (na pralkach z wyświetlaczem) <b>4 mignięcia lampek LED</b> (brak wyświetlacza)	<b>Jest zbyt dużo piany i/lub wody.</b> Sprawdź, czy nie użyto zbyt dużej ilości detergentu lub produktu nieprzeznaczonego do pralek.
<b>E7</b> (na pralkach z wyświetlaczem) <b>7 mignięcia lampek LED</b> (brak wyświetlacza)	<b>Problem z drzwiczkami.</b> Upewnij się, że drzwiczki zostały prawidłowo domknięte. Sprawdź, czy wewnątrz pralki nie ma ubrań, które utrudniają domknięcie drzwiczek. Jeśli drzwiczki zablokowały się, wyłącz pralkę i odłącz ją od gniazdka zasilania; odczekaj 2-3 minuty i ponownie spróbuj otworzyć drzwiczki.
<b>Wszystkie inne kody</b>	Wyłącz pralkę i odłącz ją od gniazdka zasilania, odczekaj 1 minutę. Włącz pralkę i uruchom program. Jeśli błąd znowu się pojawi, skontaktuj się bezpośrednio z Autoryzowanym Centrum Obsługi Klienta.

## INNE NIETYPOWE PRZYPADKI

<b>Wyświetlany błąd</b>	<b>Możliwe przyczyny i proponowane rozwiązania</b>
<b>Pralka nie działa / nie uruchamia się</b>	<p>Sprawdź, czy urządzenie jest podłączone do działającego gniazdka zasilania.</p> <p>Upewnij się, czy działa zasilanie.</p> <p>Upewnij się, czy gniazdo elektryczne działa podłączając inne urządzenie, na przykład lampę.</p> <p>Drzwi mogą być nieprawidłowo zamknięte: otwórz je i zamknij ponownie.</p> <p>Sprawdź, czy został poprawnie wybrany żądany program i naciśnij przycisk start.</p> <p>Upewnij się, czy pralka nie jest w trybie pauzy.</p>
<b>Woda wyciekła na podłogę w pobliżu pralki</b>	<p>Prawdopodobnie nieszczelna jest uszczelka między kranem a rurą dopływu wody; w takim przypadku, należy ją wymienić i ponownie dokręcić rurę do kranu.</p> <p>Upewnij się, czy filtr jest prawidłowo zamknięty.</p>
<b>Nie działa odwirowane</b>	<p>Z powodu nieoptymalnego rozmieszczenia ubrań pralka może:</p> <ul style="list-style-type: none"> <li>• próbować wyrównać obciążenia, wydłużając czas wirowania.</li> <li>• zmniejszyć prędkość wirowania, aby zmniejszyć wibracje i hałas.</li> <li>• anulować wirowanie, aby chronić maszynę.</li> </ul> <p>Upewnij się, że ładunek jest równomiernie rozłożony. Jeśli chcesz uniknąć zagniecień, ponownie załaduj ubrania i uruchom program.</p> <p>Prawdopodobnie woda nie została całkowicie odprowadzona, więc odczekaj kilka minut. Jeśli problem będzie się powtarzał, sprawdź informacje dotyczące Błędu 3.</p> <p>Niektóre modele posiadają funkcję "Bez wirowania": Upewnij się, czy nie jest przypadkiem włączona.</p> <p>Upewnij się, czy nie włączono opcji zmieniającej parametry wirowania.</p> <p>Użycie zbyt dużej ilości detergentu może utrudnić uruchomienie wirowania.</p>
<b>Silne wibracje / odgłosy dochodzące z pralki podczas odwirowywania</b>	<p>Pralka jest prawdopodobnie źle wypoziomowana: w razie potrzeby wyregulować nóżki, jak opisano to w odpowiednim punkcie Instrukcji.</p> <p>Upewnij się, czy śruby transportowe, gumowe korki i przekładki dystansowe zostały usunięte.</p> <p>Upewnij się, czy wewnątrz bębna nie ma ciał obcych (monet, zawiasów, przycisków, itp...).</p>

PL

**Standardowa gwarancja producenta obejmuje stwierdzone wady mechaniczne lub elektryczne produktu wynikłe z działania lub zaniechania działania ze strony producenta. Jeśli okaże się, że usterka została spowodowana przez czynniki zewnętrzne, tj. podczas transportu, niewłaściwego stosowania lub na skutek nieprzestrzegania instrukcji obsługi, za naprawę może zostać naliczona opłata.**

Stosowanie środków piorących bez fosforanów może spowodować następujące rezultaty:

- **woda z płukania może być bardziej mętna:** jest to wynik obecności zawiesiny zeolitów, która nie powoduje negatywnych efektów dla skuteczności płukania.
- **obecność białego proszku (zeolitów) na praniu po jego zakończeniu:** jest to normalne zjawisko, proszek nie przyczepia się do materiału, ani nie zmienia jego koloru.
- **obecność piany w wodzie z ostatniego płukania:** nie musi to oznaczać nieskutecznego płukania.
- **tworzenie się znacznej ilości piany:** często spowodowane obecnością anionowych środków powierzchniowo czynnych w składzie środków piorących, które są trudne do usunięcia z pranych materiałów. W takim wypadku nie jest konieczne wykonywanie dodatkowych cykli płukania dla usunięcia tego zjawiska: nie spowoduje to żadnej zmiany.

Jeśli problem nie został rozwiązany lub jeśli podejrzewasz usterkę, należy natychmiast skontaktować się z Autoryzowanym Centrum Obsługi Klienta.

Zaleca się stosowanie wyłącznie oryginalnych części zamiennych, które są dostępne w naszych Autoryzowanych Centrach Obsługi Klienta.

#### **Gwarancja**

Produkt jest objęty gwarancją zgodnie z postanowieniami i warunkami określonymi w gwarancji pisemnej dołączonej do produktu. Gwarancja musi być należycie wypełniona i przechowywana tak, aby w razie potrzeby mogła być okazana w Autoryzowanym Centrum Obsługi Klienta.

**Producent nie jest odpowiedzialny za ewentualne błędy wynikające z druku niniejszej Instrukcji załączonej do urządzenia. Dodatkowo Producent pozostawia sobie prawo do wprowadzania zmian, jakie okażą się konieczne we własnych produktach, bez naruszania zasadniczej ich charakterystyki.**





Ďakujeme, že ste si vybrali práčku značky **Hoover**. Sme hrdí na to, že Vám môžeme ponúknuť nové, inovatívne a technologicky vyspelé produkty, s kompletným radom domácich spotrebičov pre zabezpečenie skutočnej pomoci pri každodenných činnostiach.

Odporúčame zaregistrovať váš výrobok na **www.registerhoover.com** pre získanie rýchlejšieho prístupu k dodatočným službám určeným výhradne pre najvernejších zákazníkov.

Pozorne si prečítajte tento návod pre správne a bezpečné užívanie spotrebiča a pre užitočné tipy ohľadom údržby.



Spotrebič používajte len po dôkladnom preštudovaní týchto pokynov. Majte tento návod vždy po ruke a v dobrom stave pre prípadného ďalšieho majiteľa.

Skontrolujte, či je so spotrebičom dodaný tento návod, záručný list, adresy servisných stredísk a štítkov s energetickou účinnosťou. Skontrolujte, či je zástrčka, diel na odtokovú hadicu a zásobník pracích prostriedkov alebo zásobník na bielidlo (iba pri niektorých modeloch) súčasťou dodávky. Odložte si všetky tieto diely na bezpečnom mieste.

Každý výrobok je označený jedinečným 16-miestnym kódom, tiež nazývaným „sériové číslo“, vytlačeným na štítku na spotrebiči (oblasť otvoru) alebo v dokumentácii vo vnútri výrobku. Tento kód je špecifickou ID kartou produktu, ktorú potrebujete k registrácii a na kontakt s **Hoover** servisným strediskom.

## Životné prostredie



Tento spotrebič je označený podľa Európskej smernice 2012/19/EU O odpade z elektrických a elektronických zariadení (OEEZ).

OEEZ obsahujúce znečisťujúce látky (ktoré môžu spôsobovať negatívne dopady na životné prostredie) a základné komponenty (ktoré je možné opäť využiť). Je potrebné podrobiť OEEZ špecifickému zaobchádzaniu, pre odstránenie a likvidáciu všetkých znečisťujúcich látok a obnovu a recykláciu všetkých materiálov. Jednotlivci môžu zohrať dôležitú úlohu pri zaistení, aby OEEZ nezostalo problémom pre životné prostredie; je dôležité dodržiavať určité základné pravidlá:

- OEEZ sa nesmie likvidovať spoločne s bežným komunálnym odpadom.
- OEEZ musí byť odovzdaný na príslušných zberných miestach spravovaných obcou alebo mestom alebo príslušnými podnikmi. V mnohých krajinách sa uskutočňuje pri veľkých OEEZ zber z domu.

V mnohých krajinách, keď si zakúpite nový spotrebič, starý je možné odovzdať predajcovi, ktorý ho bezplatne vyzdvihne na základe výmeny jedného za druhý, ak ide o zariadenie ekvivalentného typu a má rovnaké funkcie ako dodávané zariadenie.

## Obsah

1. ZÁKLADNÉ BEZPEČNOSTNÉ PRAVIDLÁ
2. INŠTALÁCIA
3. PRAKTICKÉ RADY
4. ÚDRŽBA A ČISTENIE
5. PRÍRUČKA RÝCHLEHO ŠTARTU
6. OVLÁDACIE PRVKY A PROGRAMY
7. ODSTRÁNENIE MOŽNÝCH PROBLÉMOV A ZÁRUKA

# 1. ZÁKLADNÉ BEZPEČNOSTNÉ PRAVIDLÁ

- Tento spotrebič je určený na používanie v domácnosti a podobných miestach:

- Zamestnanecké kuchyne v predajniach, kanceláriách alebo inom pracovnom prostredí;

- Na farmách;

- Klientmi hotelov, motelov a iných ubytovacích zariadení;

- Na mieste pre výdaj raňajok.

Iné použitie tohto spotrebiča mimo domáceho prostredia alebo pre typické domáce činnosti, ako je komerčné využitie odborníkmi alebo skúsenými užívateľmi, je vylúčené z vyššie uvedených aplikácií. Ak nepoužívate spotrebič v súlade s vyššie uvedenými podmienkami, môže sa skrátiť jeho životnosť a môžete stratiť právo na záručnú opravu. Akékoľvek poškodenie spotrebiča vyplývajúce z použitia iného ako domáceho (aj keď sa nachádza v domácnosti) nebude akceptované výrobcom pri uplatnení záruky.

- Tento spotrebič môžu používať deti od 8 rokov a osoby so zníženými fyzickými, senzorickými alebo mentálnymi schopnosťami, alebo bez dostatočných skúseností a znalostí, pokiaľ sú pod dohľadom alebo boli poučené o bezpečnom používaní spotrebiča a porozumeli možnému riziku.

Nedovoľte deťom hrať sa so spotrebičom. Čistenie a údržbu nesmú vykonávať deti bez dozoru.

- Nedovoľte deťom hrať sa so spotrebičom.

- Deti do 3 rokov držte mimo dosah, pokiaľ nie sú neustále pod dohľadom.

- Ak je poškodený prírodný kábel, musí ho vymeniť výrobca, jeho servisný technik alebo podobne kvalifikovaná osoba, aby sa zabránilo nebezpečenstvu.

- Na pripojenie vody používajte len hadice dodané so spotrebičom (nepoužívajte staré hadice).

- Tlak vody musí byť v rozsahu od 0,05 MPa až 0,8 MPa.

- Zabezpečte, aby koberec neblokoval dno práčky a vetracie otvory.

- Stav vypnutia zabezpečíte nastavením príslušného symbolu na ovládacom prvku do vertikálnej pozície. Akákoľvek iná pozícia tohto ovládača práčku zapne (len pre modely s gombíkom programov).

- Po inštalácii musíte práčku umiestniť tak, aby zostala zástrčka ľahko prístupná.

SK

- Maximálna kapacita suchej bielizne závisí od modelu (viď ovládací panel)
- Pri nahliadnutí popisu výrobku navštívte stránku výrobcu.
- Pri premiestňovaní nezdvíhajte práčku za ovládacie prvky ani zásobník pracích prostriedkov; počas prepravy nikdy nepokladajte práčku otvorom na vozík. Pri zdvíhaní odporúčame asistenciu druhej osoby.

### Bezpečnostné pokyny

- Pred čistením alebo údržbou práčky odpojte zástrčku od sieťovej zásuvky a zastavte ventil prívodu vody.
- Uistite sa, či je elektrický systém uzemnený. V opačnom prípade vyhľadajte odborný servis.
- Nepoužívajte prevodníky, viacnásobné zásuvky ani predlžovacie káble.
- V prípade poruchy práčku vypnite, zavrite ventil prívodu vody a nemanipulujte so spotrebičom. Ihneď kontaktujte najbližšie servisné stredisko a používajte len originálne náhradné diely. Nedodržaním týchto pokynov môžete negatívne ovplyvniť bezpečnosť spotrebiča.



#### **UPOZORNENIE:**

**Počas prania môže voda dosahovať veľmi vysokú teplotu.**

- Pred otvorením dverí sa uistite, či nie je v bubne voda.
  - Pri odpájaní spotrebiča neťahajte za prívodný kábel.
  - Nevystavujte práčku dažďu, priamemu slnečnému žiareniu ani iným poveternostným vplyvom.
- Umiestnením značky  na produkt deklarujeme na vlastnú zodpovednosť zhodu so všetkými požiadavkami EÚ týkajúcimi sa bezpečnosti, zdravia a životného prostredia, ktoré sú zakotvené v legislatíve a týkajú sa daného produktu.**

## 2. INŠTALÁCIA

- Prerežte spojovacie pásky hadíc, nepoškodzte hadice a prívodný kábel
- Vyskrutkujte **2** alebo **4** skrutky (**A**) na zadnej strane spotrebiča a vyberte **2** alebo **4** poistky (**B**) podľa **obrázku 1**.
- Prekryte **2** alebo **4** otvory použitím dodaných krytiék.
- Ak je práčka určená na **vstavanie**, po prerezaní spojovacích pásov vyskrutkujte **3** alebo **4** skrutky (**A**) a dajte dolu **3** alebo **4** podložky (**B**).
- V prípade niektorých modelov, **1** alebo **viac** podložiek spadne do spotrebiča: nakloňte práčku dopredu a vyberte ich. Prekryte otvor pomocou krytiék dodaných so spotrebičom.



### UPOZORNENIE:

Držte obalové materiály mimo dosah detí.

- Umiestnite „polionda“ panel na dno podľa **obrázku 2** (podľa modelu, zvolte verziu **A**, **B** alebo **C**).

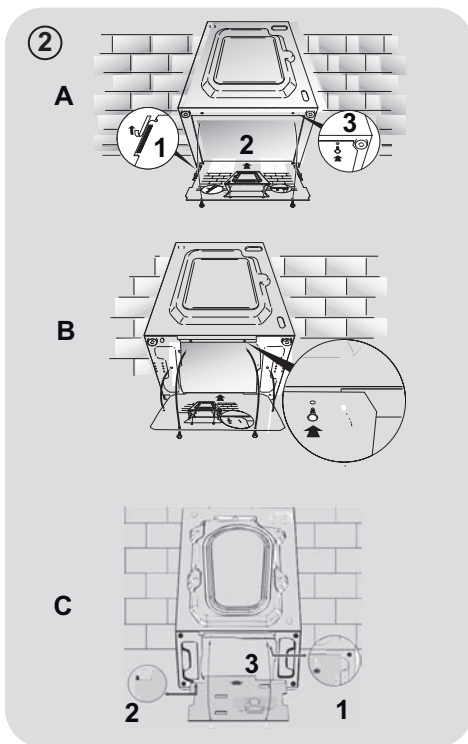
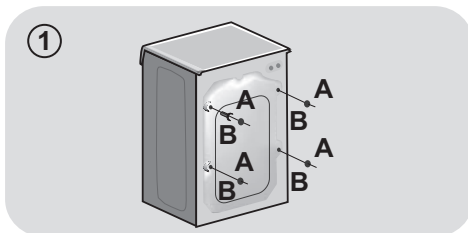

SK

## Prípojenie vody

- Pripojte hadicu na vodu ku kohútiku (**obr.3**) a použite iba hadicu dodanú s výrobkom (nepoužívajte staré súpravy hadíc).
- Niektoré modely môžu obsahovať jednu alebo viac z nasledujúcich funkcií:
- **HOT&COLD (obr. 4):** nastavenie pripojenia vody na horúcu a studenú vodu pre vyššiu úsporu energie. Pripojte šedú hadicu k ventilu studenej vody ❄ a červenú k ventilu horúcej vody. Práčku je možné pripojiť len k ventilu studenej vody: v takom prípade sa môžu niektoré programy spustiť o niekoľko minút neskôr.

- **AQUASTOP (obr. 5):** zariadenie umiestnené na prívodnej hadici, ktoré zastaví prívod vody v prípade poškodenia hadice; v tomto prípade sa zobrazí červený symbol v okienku "A" a hadicu musíte vymeniť. K odskrutkovaniu matice stlačte jednosmerné poistné zariadenie "B".

- **AQUAPROTECT - PRÍVODNÁ HADICA S OCHRANOU (obr. 6):** Ak voda pretečie z hlavnej internej hadice "A", transparentný izolačný plášť "B" udrží vodu na dokončenie pracieho cyklu. Na konci cyklu kontaktujte autorizované servisné stredisko pre výmenu prívodnej hadice.

## Umiestnenie

- Postavte práčku k stene, neprítlačte ani neohnite hadicu a umiestnite odtokovú hadicu do umývadla alebo radšej pripojte k odpadovému potrubiu vo výške najmenej 50 cm s priemerom väčším ako je priemer hadice práčky (**obr. 7**).

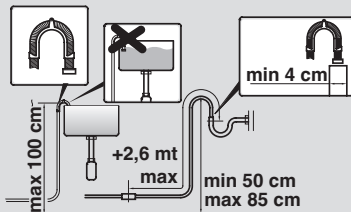
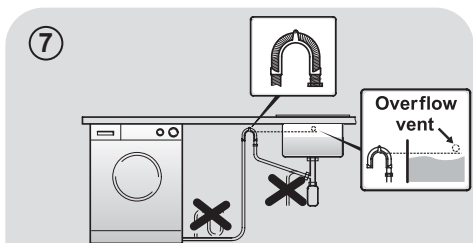
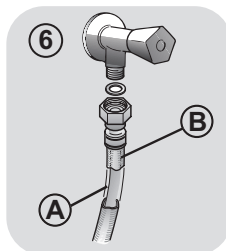
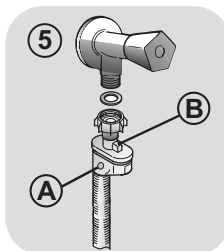
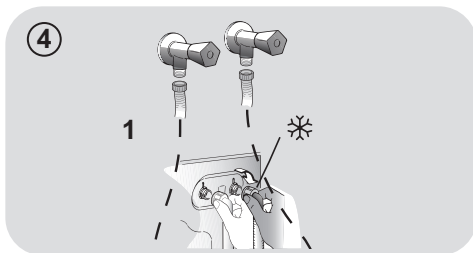
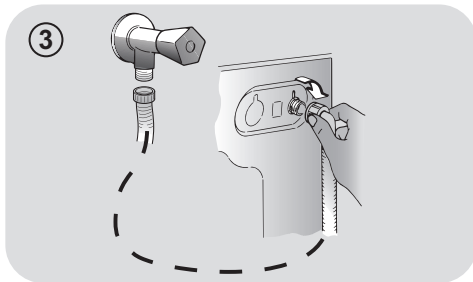

- Vyrovnajte spotrebič pomocou nožičiek podľa **obrázku 8**:
  - a. otočením matice v smere hodinových ručičiek uvoľníte skrutku;
  - b. otáčajte nožičkou pre zvýšenie alebo zníženie, až kým sa nedotkne podlahy;
  - c. zafixujte nožičku otočením matice, kým sa nedotkne spodnej časti skrinky práčky.
- Spotrebič pripojte.

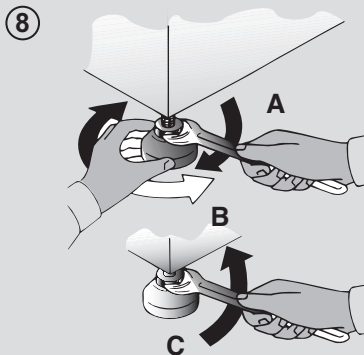

**!** **UPOZORNENIE:**

V prípade potreby výmeny prírodného kábla kontaktujte autorizované servisné stredisko.

**SK**

## Zásobník pracích prostriedkov

Zásobník pracích prostriedkov je rozdelený na 3 časti podľa **obrázku 9**:

- priestor “1”: prací prostriedok na predpranie;
- priestor “

**!** **UPOZORNENIE:**

Používajte len tekuté prostriedky; práčka automaticky nastaví dávkovanie prísad pri každom cykle počas posledného plákania.

- priestor “2”: prací prostriedok na hlavné pranie.

Pri niektorých modeloch je dodaná tiež nádoba na tekuté pracíe prostriedky (obr.10). V prípade jej použitia ju vložte do časti “2”. Týmto spôsobom sa tekutý prací prostriedok dostane do bubna v správnej chvíli. Nádobu môžete použiť tiež na bieldlo pri voľbe programu „Plákanie“.

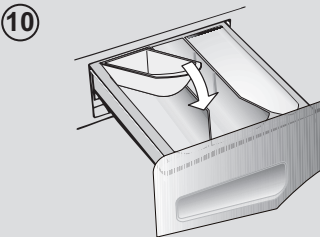

**!** **UPOZORNENIE:**

Niektoré pracíe prostriedky sa ťažko odstraňujú. V takom prípade odporúčame použitie vloženia nádoby do bubna (príklad n obrázku 11).

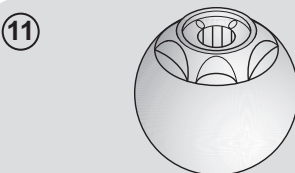

### 3. PRAKTICKÉ RADY

#### Vkladanie bielizne

**UPOZORNENIE: pri triedení bielizne sa uistite:**

- vyberte z bielizne kovové predmety, ako sú mince, sponky;
- zapnite gombíky, zavrite zipsy, stiahnite voľné a dlhé pásy;
- zo záclon odnimité kolieska;
- dodržiavajte upozornenie na štítku bielizne;
- pre odstránenie odolných škvŕn použite príslušné prostriedky.

- Pri praní kobercov, prikrývok alebo iných ťažkých tkanín odporúčame vynechať odstreďovanie.
- Pri praní vlny sa uistite, či je možné túto bielizeň prať v práčke a či je označená symbolom „Čistá vlna“ s „Nekrčivá“ alebo „Možné prať v práčke“.

#### Užitočné odporúčania pre užívateľa

Tipy na ekonomické využitie spotrebiča.

#### Maximalizujte veľkosť náplne

- Najlepšie výsledky šetrenia energie, vody a pracích prostriedkov dosiahnete využitím maximálnej kapacity práčky. Ušetríte až 50% energie praním plnej náplne namiesto 2 polovičných náplní.

#### Potrebujete predpranie?

- Používajte len na veľmi znečistenú bielizeň! ŠETRÍTE prací prostriedok, čas, vodu a 5 až 15% energie vynechaním predprania v prípade bežne znečistenej bielizne.

#### Je potrebná horúca voda?

- Odstráňte škvŕny odstraňovačom alebo namočte bielizeň vo vode pred praním pre zníženie potreby programu s horúcou vodou. Voľbou programu 60°C môžete ušetriť až 50% energie.

Nasleduje **rýchla príručka** s tipmi a odporúčaniami o **použití pracích prostriedkov pri rôznych teplotách**. V každom prípade si vždy prečítajte pokyny na pracom prostriedku na jeho správne použitie a dávkovanie.

**Pri praní veľmi znečistenej bielej bielizne odporúčame použiť program na bavlnu s teplotou 60°C a vyšší a bežný prací prostriedok (heavy duty), obsahujúci bielidla, ktoré ponúkajú výnimočné výsledky pri stredných /vysokých teplotách.**

**Pri praní medzi 40°C a 60°C** musí byť druh použitého pracieho prostriedku vhodný na konkrétny typ vlákna a stupeň znečistenia. Bežné pracie prášky sú vhodné na „biele“ alebo farebné odolné tkaniny so silným znečistením, zatiaľ čo tekuté pracie prostriedky alebo prášky „s ochranou farby“ sú vhodné pre farebné látky s vysokým stupňom znečistenia.

**Pri praní pri teplote pod 40°C** odporúčame použitie tekutých pracích prostriedkov alebo prostriedkov špeciálne označených ako vhodné na pranie pri nízkej teplote.

**Pri praní vlny alebo hodvábu** používajte len pracie prostriedky určené výhradne pre tieto látky.



## 4. ÚDRŽBA A ČISTENIE

Na čistenie vonkajších častí práčky použite vlhkú utierku, nepoužívajte drsné prášky, alkohol ani rozpúšťadlá. Práčka nevyžaduje žiadnu špeciálnu údržbu: vyčistíte zásobník pracích prostriedkov a filter; niekoľko tipov o premiestňovaní práčky alebo dlhodobom odstavení je popísaných nižšie.

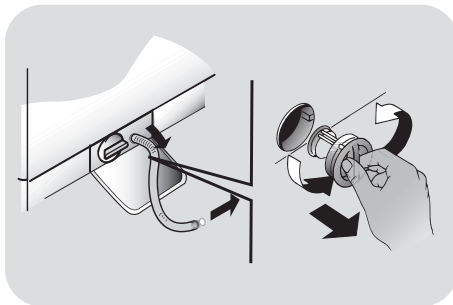

### Čistenie zásobníka pracích prostriedkov

- Odporúčame čistiť zásobník pracích prostriedkov, aby ste zabránili hromadeniu zvyškov prostriedkov a prísad.
- K tomu vytiahnite zásobník miernym ťahom, vyčistite pod tečúcou vodou a zasuňte na miesto.

### Čistenie filtra

- Práčka je vybavená špeciálnym filtrom na zachytenie veľkých zvyškov, ako sú gombíky alebo mince, ktoré môžu upchať odtokový otvor.
- Len v prípade niektorých modelov: vyberte hadičku, odstráňte uzáver a zachyťte vodu do nádoby.
- Pred vyskrutkovaním filtra odporúčame vložiť pod neho utierku na zachytenie vody.
- Otočte filter proti smeru hodinových ručičiek po bod zastavenia vo vertikálnej pozícii.
- Vyberte a vyčistite filter; po skončení ho nasadte otočením v smere hodinových ručičiek.
- Opakujte predchádzajúce kroky v opačnom poradí na zostavenie všetkých dielov.

### Odporúčania v prípade premiestňovania a dlhodobého odstavenia spotrebiča

- V prípade že budete skladovať práčku v nevykurovanej miestnosti dlhší čas, vypustíte všetku vodu z rúr.
- Odpojte práčku od elektrickej siete.
- Znížte koniec hadice nad misu a vypustíte zvyšnú vodu.
- Po vypustení pripevnite hadicu remeňom.

SK

## 5. PRÍRUČKA RÝCHLEHO ŠTARTU

Táto práčka automaticky prispôsobí hladinu vody podľa typu a množstva bielizne. Tento systém ponúka skvelú úsporu energie a značnú redukciu dĺžky prania.

### Voľba programu

- Zapnite práčku a zvolte požadovaný program.
- Nastavte teplotu prania a stlačte požadované tlačidlo „možnosti“.
- Stlačením tlačidla **ŠTART/PAUZA** spustíte pranie.

*V prípade že nastane výpadok elektrického prúdu počas prania, špeciálny systém pamäte uloží nastavenie a pri obnovení napájania práčka pokračuje od bodu, kde bol cyklus prerušený.*

- Na konci programu sa na displeji zobrazí správa "End" alebo pri niektorých modeloch sa rozsvietia indikátory všetkých fáz.

**Pred otvorením dvierok počkajte, pokiaľ kontrolka ZAMKNUTÉ DVIERKA nezhasne.**

- Vypnite práčku.

Pre akýkoľvek typ prania vid' tabuľku programov a postupujte podľa tohto poradia.

### Technické údaje

#### Tlak vody:

min 0,05 Mpa  
max 0,8 Mpa

#### Otáčky pri odstredení:

vid' štítko so základnými údajmi.

#### Max.príkon/ Istenie/ Napätie napájania:

vid' štítko so základnými údajmi.

## 6. OVLÁDACIE PRVKY A PROGRAMY

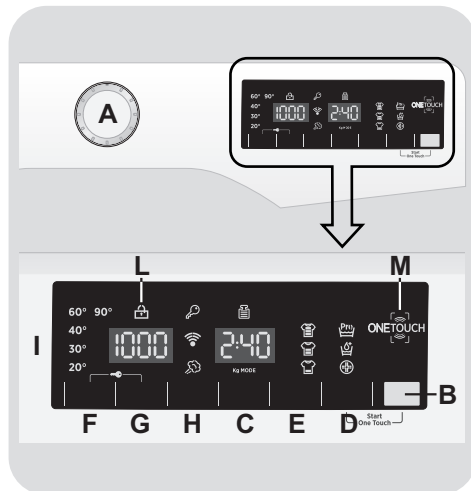

- A** Volič programov s pozíciou OFF
- B** Tlačidlo ŠTART/PAUZA
- C** Tlačidlo ODLOŽENÉHO ŠTARTU
- D** Tlačidlo MOŽNOSTI
- E** Tlačidlo RÝCHLY/STUPEŇ ZNEČISTENIA
- F** Tlačidlo VOĽBA TEPLoty
- G** Tlačidlo VOĽBA OTÁČOK Odstredenia
- H** Tlačidlo PARA
- D+B** SPUSTIŤ ONE TOUCH
- F+G** UZAMKNUTIE TLAČIDIEL
- I** Digitálny displej
- L** Kontrolka ZAMKNUTÉ DVIERKA
- M** Oblasť ONE TOUCH



### UPOZORNENIE:

Nedotýkajte sa displeja počas pripájania, pretože spotrebič počas prvých sekúnd kalibruje systém: dotykom displeja nebude spotrebič fungovať správne. V takom prípade odpojte zástrčku od zásuvky a zopakujte proces.

## Volič programov s pozíciou OFF

Po otočení voliča programov sa rozsvieti displej na zobrazenie nastavenia pre zvolený program. Pre úsporu energie na konci cyklu alebo v čase nečinnosti sa úroveň jasu zníži.

**Poznámka:** pre vypnutie spotrebiča nastavte volič programov do pozície OFF.

- Stlačením tlačidla **ŠTART/PAUZA** spustíte zvolený cyklus.
- Po voľbe programu zostane volič programov do konca cyklu v nastavenej pozícii.
- Po zobrazení slova "End" (**Koniec**) na displeji a vypnutí ikony zámky, môžete dvierka otvoriť.
- Práčku vypnite otočením voliča do pozície OFF.

Na konci každého cyklu alebo pred spustením nového cyklu musíte nastaviť volič programov späť do pozície OFF.

## Tlačidlo ŠTART/PAUZA

Zatvorte dvierka **PRED** stlačením tlačidla **ŠTART/PAUZA**.

- Stlačením spustíte zvolený cyklus.

Po stlačení tlačidla **ŠTART/PAUZA** spotrebič chvíľu čaká, kým začne fungovať.

## PRIDANIE ALEBO ODOBRANIE BIELIZNE PO TOM, ČO BOL PROGRAM UŽ SPUSTENÝ (PAUZA)

- Stlačte a podržte tlačidlo **ŠTART/PAUZA** na cca **2 sekundy** (niektoré svetelné indikátory a indikátor zostávajúceho času budú blikať – to znázorňuje, že práčka bola zastavená).
- Pred otvorením dvierok počkajte, pokiaľ kontrolka ZAMKNUTÉ DVIERKA nezhasne.

Skôr ako otvoríte dvierka, skontrolujte, či je hladina vody pod dvierkami, aby ste zabránili vytečeniu.

- Po tom, čo ste pridali alebo odobrali bielizeň, zatvorte dvierka a stlačte tlačidlo **ŠTART/PAUZA** (program sa spustí vo fáze, kde bolo pranie prerušené).

## ZRUŠENIE PROGRAMU

- Pre zrušenie programu nastavte volič programov do pozície OFF.
- Počkajte **2 minúty**, kým bezpečnostná poistka neumožní otvorenie dverí práčky.

## Tlačidlo ODLOŽENÉHO ŠTARTU

- Toto tlačidlo Vám umožňuje nastaviť odložený štart pracieho cyklu až o **24 hodín**.
- Pre odloženie štartu postupujte nasledovne:
  - Nastavte požadovaný program.

- Jedno stlačenie tlačidla aktivuje funkciu (na displeji sa zobrazí **h00**) a následne opätovným stlačením nastavíte **1 hodinové** odloženie (na displeji se zobrazí **h01**). Prednastavené odloženie sa zvýši o **1 hodinu** každým stlačením tlačidla, až do **h24**, v tomto bode ďalším stlačením začnete opäť od nuly.

- Potvrďte stlačením tlačidla **ŠTART/PAUZA**. Spustí sa odpočítavanie a po jeho skončení sa automaticky spustí program.

- Odložený štart je možné zrušiť otočením programátora do polohy **OFF**.

**Ak nastane výpadok v elektrickej sieti počas prevádzky spotrebiča, špeciálna pamäť uloží zvolený program a po obnovení dodávky energie pokračuje od miesta prerušenia.**

**Nasledujúce možnosti musia byť vybrané pred stlačením tlačidla ŠTART/PAUZA.**

## Tlačidlo MOŽNOSTI

Toto tlačidlo umožňuje zvoliť rôzne možnosti prania:

### - PREDPRANIE

- Táto možnosť Vám umožňuje uskutočniť predpranie a je vhodná najmä pre veľmi znečistenú bielizeň (možno použiť len pri niektorých programoch podľa tabuľky programov).
- Odporúčame používať len 20% odporúčaného množstva pracieho prostriedku uvedeného na obale pracích prostriedkov.

### - AQUAPLUS

- Stlačenie tohto tlačidla (k dispozícii iba pri niektorých programoch) umožňuje prať v oveľa väčšom množstve vody. Spoločne s novým kombinovaným rotačným cyklom bubna bielizeň dokonalo vyčistí a opláčne, prací prostriedok sa celkom rozpustí, a tým sa zvyšuje čistiaci účinok.

- Táto funkcia bola navrhnutá pre ľudí s jemnou a citlivou pokožkou, ktorým môžu zvyšky pracieho prostriedku spôsobiť podráždenie alebo alergiu.

- Odporúčame použiť túto funkciu pre detské oblečenie a v prípade prania veľmi znečisteného oblečenia, pre ktoré je vhodný v dôsledku používania väčšieho množstva pracieho prostriedku, alebo pre pranie froté tkanín, ktorých vlákna väčšinou majú tendenciu zadržiavať čistiaci prostriedok.

### - HYGIENE +

Môžete aktivovať len pri nastavení teploty 60°C. Táto možnosť umožňuje zvýšenie hygieny bielizne so zachovaním rovnakej teploty pre celé pranie.

**Ak zvolíte možnosť, ktorá nie je kompatibilná so zvoleným programom, indikátor možnosti najskôr blikne a potom zhasne.**

## Tlačidlo RÝCHLY/STUPEŇ ZNEČISTENIA

Toto tlačidlo umožňuje zvoliť dve rôzne možnosti, v závislosti od zvoleného programu.

### - RÝCHLY

Tlačidlo bude aktívne, ak zvolíte **RÝCHLY (14/30/44 Min.)** program na ovládači a umožňuje zvoliť jednu z troch uvedených dĺžok trvania programu.

### - STUPEŇ ZNEČISTENIA

- Po voľbe programu sa automaticky zobrazí čas pre daný program.
- Táto možnosť umožňuje výber z 3 úrovní intenzity, ktoré upravujú dĺžku programu, v závislosti od stupňa znečistenia bielizne (je možné použiť len s určitými programami uvedenými v tabuľke programov).

## Tlačidlo VOLBA TEPLoty

- Toto tlačidlo vám umožňuje zmeniť teplotu pracieho cyklu.
- Teplotu nie je možné zvýšiť nad maximálnu povolenú hodnotu pre daný program, za účelom ochrany tkanín.
- Ak chcete uskutočniť studené pranie, nesmie svietiť žiadny indikátor.

## Tlačidlo VOLBA OTÁČOK Odstredenia

- Stlačením tohto tlačidla môžete znížiť otáčky odstredenia alebo odstredenie úplne vylúčiť.
- Ak štítok neuvádza konkrétne informácie, je možné použiť maximálne otáčky uvedené v programe.

**Aby ste zabránili poškodeniu látky, nie je možné zvýšiť otáčky nad maximálne povolené programom.**

- Pre opätovnú aktiváciu cyklu odstredenia stlačte tlačidlo, pokiaľ sa nezobrazia požadované otáčky.
- Otáčky odstredenia môžete upraviť bez prerušenia činnosti práčky.

**Nadmerné dávkovanie pracieho prostriedku môže viesť k tvorbe veľkého množstva peny. Ak spotrebič zistí nadmerné množstvo peny, môže vylúčiť fázu odstredenia alebo predĺžiť trvanie programu a zvýšiť spotrebu vody.**

**Spotrebič je vybavený špeciálnym elektronickým zariadením, ktoré bráni cyklu odstredenia v prípade nevyváženej bielizne. Tým sa zníži hluk a vibrácie spotrebiča a tak sa predĺži aj jeho životnosť.**

## Tlačidlo PARA

Toto tlačidlo poskytuje špecifické ošetrovanie pri niektorých pracích cykloch (pozri tabuľku programov). Funkcia pary funguje tak, že uvoľňuje záhyby na mokrom oblečení a vďaka tomu znižuje čas potrebný na ich vyžehlenie. Odstraňovaním nepríjemných pachov sa vlákna regenerujú a obnovujú. Každý program poskytuje príslušné ošetrovanie parou, aby bola zabezpečená maximálna účinnosť prania v závislosti od typu tkaniny a farby.

**Táto možnosť musí byť zvolená pred stlačením tlačidla ŠTART/PAUZA.**

## SPUSTIŤ ONE TOUCH

Súčasné stlačenie tlačidiel ŠTART/PAUZA a MOŽNOSTI umožní spustiť už stiahnutý program z aplikácie, pokiaľ je otočné koliesko voľby programu v pozícii **One Touch** (viac informácií nájdete v príslušnej časti užívateľského manuálu).

## UZAMKNUTIE TLAČIDIEL

- Súčasným stlačením tlačidiel **VOLBA TEPLoty** a **VOLBA OTÁČOK Odstredenia** na približne 3 sekundy môžete uzamknúť tlačidlá. Týmto spôsobom môžete zabrániť pred nežiadúcou zmenou programu stlačením tlačidla počas cyklu.
- Uzamknutie tlačidiel môžete ľahko zrušiť opätovným stlačením rovnakých tlačidiel alebo vypnutím spotrebiča.

SK

## Digitálny displej

Indikačný systém displeja umožňuje neustále informovanie o stave spotrebiča.

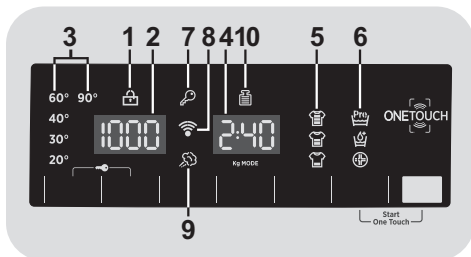

### 1) KONTROLKA ZAMKNUTÉ DVIERKA

- Ikona indikuje uzamknuté dverka.

**Zavrite dverka PRED stlačením tlačidla ŠTART/PAUZA.**

- Po stlačení tlačidla **ŠTART/PAUZA** so zatvorenými dvierkami bude kontrolka chvíľu blikať a potom zostane svietiť.

**Ak nie sú dverka správne zatvorené, kontrolka bude blikať približne 7 sekúnd, potom sa príkaz spustenia automaticky zruší. V takom prípade zatvorte dverka správne a stlačte opäť tlačidlo ŠTART/PAUZA.**

- Pred otvorením dvierok počkajte, pokiaľ kontrolka ZAMKNUTÉ DVIERKA nezhasne.

### 2) OTÁČKY ODSTREDENIA

Zobrazuje otáčky odstredenia zvoleného programu, ktoré je možné zmeniť alebo odstredovanie úplne vylúčiť pomocou príslušného tlačidla.

### 3) KONTROLKY VOĽBA TEPLoty

Zobrazuje nastavenú teplotu prania zvoleného programu, ktorú je možné zmeniť (ak je to možné) zodpovedajúcim tlačidlom.

Ak chcete vykonať studené pranie, indikátory nesmú svietiť.

### 4) TRVANIE CYKLU

- Po voľbe programu displej automaticky zobrazí dobu trvania cyklu, ktorá sa môže meniť v závislosti od zvolených prídavných možností.
- Po spustení programu budete konštantne informovaní o zostávajúcom čase do konca programu.

- Spotrebič vypočíta čas do konca zvoleného programu na základe štandardnej náplne, počas cyklu spotrebič upraví čas podľa veľkosti a zloženia náplne.

### 5) KONTROLKY STUPŇA ZNEČISTENIA

- Po zvolení programu kontrolka automaticky zobrazí stupeň znečistenia nastavený pre daný program.
- Voľbou iného stupňa znečistenia sa rozsvieti príslušná kontrolka.

### 6) KONTROLKA MOŽNOSTI

Kontrolky zobrazujú možnosti, ktoré možno zvoliť pomocou príslušných tlačidiel.

### 7) KONTROLKA UZAMKNUTIE TLAČIDIEL

Indikátor svieti v prípade uzamknutých tlačidiel.

## 8) Wi-Fi (len v prípade niektorých modelov)

- V prípade modelov s možnosťou Wi-Fi ikona indikuje že Wi-Fi systém je v prevádzke.
- Všetky informácie o funkciách a inštrukciách pre jednoduchú konfiguráciu Wi-Fi pripojenia nájdete v sekcii "**Download**" na <http://wizardservice.candy-hoover.com>.

## 9) KONTROLKA PARA

Svetelná kontrolka ukazuje výber príslušnej voľby.

## 10) Kg MODE (funkcia je aktívna iba pri niektorých programoch)

- Počas prvých minút cyklu zostane kontrolka "**Kg MODE**" svietiť, kým inteligentný senzor nezváži bielizeň a podľa toho nastaví trvanie cyklu, spotrebu vody a elektriny.

- Počas každej fázy prania "**Kg MODE**" umožňuje monitorovanie informácií o bielizni v bubne v prvých minútach prania:

- nastaví množstvo potrebnej vody;
- určí dĺžku pracieho cyklu;
- ovláda plákanie podľa typu zvolenej pranej látky;
- nastaví rytmus rotácie bubna podľa typu pranej látky;
- rozozná prítomnosť peny, v prípade potreby potom zvýši množstvo vody počas plákania;
- nastaví rýchlosť odstredovania podľa náplne, čím zabráni nevyváženosti.

SK

## ONE TOUCH

Tento spotrebič je vybavený technológiou **One Touch**, ktorá umožňuje komunikáciu, prostredníctvom aplikácie, so smartfónmi s operačným systémom Android a vybavenými funkciou NFC (Near Field Communication).

- Stiahnite si aplikáciu **Hoover Wizard**.

Aplikácia **Hoover Wizard** je dostupná pre zariadenia so systémami Android a iOS, pre tablety a smartfóny. Môžete komunikovať so spotrebičom a získať výhodu ponúkanú One Touch len so smartfónmi Android vybavenými technológiou NFC, podľa nasledujúcej schémy

Android smartfón s technológiou NFC	Interakcia so spotrebičom + obsahom
Android smartfón bez NFC technológie	Len obsah
Android tablet	Len obsah
Apple iPhone	Len obsah
Apple iPad	Len obsah

Správa a ovládanie spotrebiča prostredníctvom aplikácie je možná len „v blízkosti“: nie je možné vykonať operácie na diaľku (napr.: z inej miestnosti; mimo domu).

## FUNKCE

Hlavné funkcie aplikácie sú:

- **Voice Coach** – príručka na výber ideálneho cyklu len s tromi hlasovými príkazmi (bielizeň/látka, farba, stupeň znečistenia).

- **Programmes** – na načítanie a spustenie nových pracích programov.

- **Clever Care** – kontrola a cykly "Auto-Hygiene" a príručka na odstránenie možných problémov.

- **Reports** – štatistika prania a tipy pre efektívnejšie využitie spotrebiča.

Získajte všetky podrobnosti o funkciách One Touch aplikácie v DEMO režime alebo prejdite na:  
[www.hooveronetouch.com](http://www.hooveronetouch.com)

## POUŽITIE ONE TOUCH

### PRVÝKRÁT – registrácia spotrebiča

- Otvorte menu "**Settings**" vášho Android smartfónu a aktivujte funkciu NFC v menu "**Wireless & Networks**".

V závislosti od modelu smartfónu a OS verzie systému Android môže byť proces aktivácie NFC odlišný. Vid' návod k smartfónu.

- Nastavte ovládač do pozície **One Touch** pre aktiváciu senzora na ovládacom paneli.

- Otvorte aplikáciu, vytvorte si užívateľský profil a zaregistrujte spotrebič pokynov na telefóne alebo podľa "**Príručky rýchleho štartu**" spotrebiča.

Ďalšie informácie, otázky a video pre ľahkú registráciu je dostupné na:  
[www.hooveronetouch.com/how-to](http://www.hooveronetouch.com/how-to)



## DALŠIE POUŽITIE – bežné použitie

- Vždy, keď chcete spravovať spotrebič cez aplikáciu, najskôr aktivujte režim **One Touch** nastavením ovládača na správnu pozíciu.
- Uistite sa, či máte odomknutú obrazovku telefónu (z pohotovostného režimu) a aktivovanú funkciu NFC. V opačnom prípade postupujte podľa vyššie uvedených pokynov.
- Ak chcete spustiť prací cyklus, vložte bielizeň, prací prostriedok a zatvorte dverka.
- Zvoľte požadovanú funkciu v aplikácii (napr.: spustenie programu, kontrola cyklu, aktualizácia štatistík a pod...).
- Postupujte podľa pokynov na displeji telefónu a podľa požiadavky aplikácie ho udržiavajte **V BLÍZKOSTI** loga **One Touch**, ktoré sa nachádza na ovládacom paneli spotrebiča.



- Aby bolo možné znovu spustiť cyklus, ktorý už bol uložený do polohy **One Touch**, vyberte ho pomocou otočného kolieska a potom súčasne stlačte tlačidla **ŠTART/PAUZA** a **MOŽNOSTI**, ako je uvedené na ovládacom paneli.

## POZNÁMKY:

Umiestnite smartfón tak, že NFC anténa na zadnej strane zodpovedá pozícii One Touch logu spotrebiča (vid' obrázok nižšie).















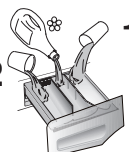





SK

V prípade že nepoznáte pozíciu NFC antény, krúživými pohybmi ľahko pohybujte smart telefónom nad logom One Touch až kým aplikácia nepotvrdí pripojenie. Aby bol prenos dát úspešný, **JE NUTNÉ UDRŽIAVAŤ SMART TELEFÓN V BLÍZKOSTI OVLÁDACIEHO PANELU POČAS CELÉHO NIEKOL'KOSEKUNDOVÉHO PRIPOJENIA.** Následne Vás bude zariadenie informovať o správnom výsledku operácie a oznámi Vám, že je možné presunúť sa so smart telefónom kamkoľvek.

Hrubé obaly alebo metalické nálepky na smartfóne môžu ovplyvniť alebo brániť prenosu dát medzi telefónom a spotrebičom. V prípade potreby ich odstráňte.

Nahradením niektorých častí smart telefónu (napr. zadný kryt, batéria atď.) neoriginálnymi zložkami by mohlo dôjsť k poškodeniu NFC antény, ktoré by následne mohlo brániť plnému využitiu aplikácie.

# Tabuľka programov

 <b>PROGRAM</b>		 (MAX.) * (vid' ovládaci panel)								°C 	<sup>1)</sup> 		
		5	6	7	8	9	10	11	12	(MAX.)	2		1
		kg	kg	kg	kg	kg	kg	kg	kg				
All In One 20°C 	All In One 20°C <sup>4)</sup>	3,5	4	4,5	5,5	6	6,5	7	8	20°	●	●	
All Hygiene 	All Hygiene <sup>4)</sup>	3,5	4	4,5	5,5	6	6,5	7	8	60°	●	●	
All In One 59 Min. 	All In One 59 Min.	5	6	7	8	9	10	11	12	40°	●	●	
Rapid 14-30-44 Min.	14'	1	1	1	1,5	1,5	1,5	1,5	2	30°	●	●	
	Rýchly <sup>3)</sup> 30'	1,5	2	2,5	2,5	2,5	2,5	2,5	3	30°	●	●	
	44'	3	3	3,5	3,5	3,5	3,5	3,5	4	40°	●	●	
	Tmavé farby <sup>4)</sup>	2,5	3	3,5	4	4,5	5	5,5	6	40°	●	●	(●)
	Vlna	1	1	1	2	2	2	2	2,5	40°	●	●	
	Ručné pranie & Hodváb	1	1	1	2	2	2	2	2,5	30°	●	●	
	Plákanie	-	-	-	-	-	-	-	-	-	▲	●	
	Odčerpanie & Odstredenie	-	-	-	-	-	-	-	-	-			
	Košele <sup>2)</sup> <sup>4)</sup>	2,5	3	3,5	4	4,5	5	5,5	6	30°	●	●	(●)
	Jemná <sup>4)</sup>	2	2	2,5	2,5	2,5	2,5	2,5	3	40°	●	●	
	Zmiešaná <sup>2)</sup> <sup>4)</sup>	2,5	3	3,5	4	4,5	5	5,5	6	60°	●	●	(●)
	Bavina <sup>2)</sup> <sup>4)</sup> **	5	6	7	8	9	10	11	12	60°	●	●	(●)
	Bielá bielizeň <sup>2)</sup> <sup>4)</sup>	5	6	7	8	9	10	11	12	90°	●	●	(●)
One Touch 	Prispôsobiteľné nastavenia ovládača na spoluprácu s aplikáciou smartfónu a na stiahnutie cyklov. vid' zodpovedajúcu kapitolu). Vo výrobe je nastavený počiatočný program Auto-Hygiene, navrhnutý na čistenie spotrebiča.												

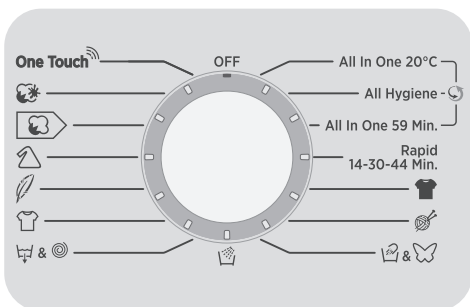

### Prečítajte si tieto poznámky:

\* Maximálna kapacita suchej bielizne závisí od modelu (viď ovládací panel).

### \*\* ŠTANDARDNÝ PROGRAM NA BAVLNU PODĽA (EU) Č. 1015/2010 A Č. 1061/2010.

#### PROGRAM NA BAVLNU S TEPLOTOU 60°C.

#### PROGRAM NA BAVLNU S TEPLOTOU 40°C.

Tieto programy sú vhodné na pranie bežne znečistenej bielizne a sú najúčinnnejšie vzhľadom na spotrebu energie a vody na pranie bavlnenej bielizne.

Tieto programy boli vyvinuté v zhode s teplotou uvedenou na štítku bielizne a aktuálna teplota vody sa môže mierne odlišovať od deklarovanej teploty cyklu.

- (●) Len so zvolenou možnosťou PREDPIERANIA (programy s možnou voľbou PREDPIERANIA).

### △ (Len pre modely s priestorom na tekuté pracie prostriedky)

Pokiaľ len niekoľko kusov bielizne vyžaduje ošetrovanie bielením, môžete vykonať odstránenie škvŕn v práčke.

Nalejte bielicidlo do zásobníka na tekuté pracie prostriedky vloženého v priestore označeného „2“ v zásobníku pracích prostriedkov a nastavte program PLÁKANIE.

Po skončení cyklu nastavte volič programov do pozície OFF, pridajte zvyšok bielizne a pokračujte v bežnom praní s najvhodnejším programom.

- 1) Po zvolení programu sa na displeji zobrazí odporúčaná teplota, ktorú je možné zmeniť (ak je to možné) pomocou príslušného tlačidla, nie je možné ju však zvýšiť nad maximálnu povolenú pre daný program.
- 2) Pre uvedené programy môžete nastaviť trvanie a intenzitu prania pomocou tlačidla STUPEŇ ZNEČISTENIA.
- 3) Voľbou programu RÝCHLY na voliči programu môžete zvoliť pomocou tlačidla RÝCHLY jeden z troch dostupných rýchlych programov: 14', 30' a 44'.
- 4) Dostupná funkcia pary.

SK

## Výber programov

V prípade prania rôznych typov látok a rôzneho stupňa znečistenia obsahuje práčka špecifické programy na splnenie každej potreby prania (viď tabuľka).

### Technológia ALL IN ONE

Táto práčka je vybavená inovatívnym systémom s vysokotlakovými tryskami, ktoré striekajú zmes vody a pracieho prostriedku priamo na bielizeň.

Špeciálny pohyb motora používaný v tejto práčke riadi pohyb bubna počas spustenia každého programu v spojení s vysokotlakovým striekaním zmesi pracieho prostriedku na bielizeň, cyklus obsahuje niekoľko akcií otáčania, ktoré pomáhajú vniknúť pracieho roztoku priamo do vlákien, čo pomáha pri odstránení nečistôt a zabezpečiť najlepší prací účinok.

Systém **ALL IN ONE** sa používa aj počas fáz napúšťania vody, kde vysokotlakové trysky dokončia odstránenie zvyškov pracieho prostriedku zachyteného v bielizni.

### All In One 20°C

Vďaka technológii **ALL IN ONE** tento inovatívny program umožňuje pranie látok ako je bavlna, syntetické a zmiešané pri teplote 20°C s účinkom, ktorý je porovnateľný s programom 40°C.

Spotreba tohto programu je približne 50% voči bežnému programu s teplotou 40°C na pranie bavlny.

### DÔLEŽITÉ UPOZORNENIE PRI PRANÍ

- Novú farebnú bielizeň perte oddelene najmenej 5 alebo 6 krát.
- Určité veľké kusy bielizne ako sú džínsy alebo uteráky perte oddelene.
- Nikdy nekombinujte NESTÁLOFAREBNÉ látky.

### All Hygiene

Tento program je vhodný na bavlennú bielizeň a bol špeciálne navrhnutý na odstránenie odolných nečistôt pri 60°C vďaka technológii **ALL IN ONE**.

### All In One 59 Min.

Tento program umožňuje prať zmiešanú bielizeň ako je bavlna, syntetické a zmiešanú látku len za 59 minút, pri plnom naplnení práčky pri teplote 40°C (alebo nižšej). Tento program je vhodný najmä pre mierne znečistenú bielizeň.

### Rýchly (14-30-44 Min.)

Prací cyklus odporúčaný pre malé náplne a mierne znečistenie. S týmto programom odporúčame znížiť dávkovanie prostriedku, za účelom úspory. Voľbou programu **RÝCHLY** a pomocou tlačidla môžete zvoliť jeden z troch dostupných programov.

### Tmavé farby

Program navrhnutý pre zmes všetkých tmavých látok bez straty farby a tvorby záhybov. Odporúčame použitie tekutých pracích prostriedkov.

### Vlna

Tento program vykoná prací cyklus určený pre vlnu, ktorú je možné prať v práčke, alebo pre bielizeň určenú pre ručné pranie.

### Ručné pranie & Hodváb

Tento program umožňuje jemné pranie odevov, na ktorých štítku je uvedené len ručné pranie alebo sú vyrobené z hodvábu.

### Plákanie

Tento program vykoná 3 plákania s prostredným odstreďovaním (ktoré možno znížiť alebo zrušiť pomocou príslušného tlačidla). Služi na plákanie akéhokoľvek typu látky, napríklad po ručnom praní.

### Odčerpánie & Odstredenie

Program dokončí odčerpánie a odstredenie pri maximálnej rýchlosti. Odstredovanie možno zrušiť alebo znížiť otáčky pomocou tlačidla **VOLBA OTÁČOK Odstredenia**.

### Košele

Prací cyklus je optimalizovaný na zníženie pokrčenia, so zachovaním výnimočných výsledkov prania. Možno tiež ešte znížiť otáčky odstreďovania na zabezpečenie ľahšieho žehlenia.

### Jemná

Tento program strieda prácu a prestávky a je vhodný najmä na pranie jemnej bielizne. Prací cyklus a plákanie sa vykonávajú s maximálnym množstvom vody na zaistenie najlepšieho účinku.

### Zmiešaná

Pranie a plákanie je optimalizované s rytmom rotácie bubna a hladinou vody. Jemné odstredovanie zaisťuje zníženú tvorbu pokrčenia látok.

### Bavlna

Tento program je vhodný na pranie bežne znečistenej bavlny a je to najúčinnější program ohľadom spotreby energie a vody na pranie bavlnenej bielizne.

### Biela bielizeň

Na perfektné pranie. Konečné odstredovanie pri maximálnej rýchlosti ponúka účinnejšie odstránenie pracích prostriedkov.

### One Touch

Prispôsobiteľné nastavenie ovládača, ktorý musíte zvoliť, ak chcete preniesť príkaz z aplikácie do spotrebiča a na načítanie/spustenie cyklu. (viď zodpovedajúcu kapitolu v návode na obsluhu aplikácie pre podrobnejšie informácie). V možnosti **One Touch** je z výroby nastavený cyklus "**Auto-Hygiene**", na čistenie bubna, odstránenie pachu a predĺženie životnosti práčky. Cyklus "**Auto-Hygiene**" spustíte bez vloženej bielizne, používajte len práškový prací prostriedok. Na konci cyklu nechajte dvierka práčky otvorené pre vysušenie bubna. Odporúčame po každých 50 cykloch prania.

SK

## 7. ODSTRÁNENIE MOŽNÝCH PROBLÉMOV A ZÁRUKA

Ak si myslíte, že vaša práčka nefunguje správne, prečítajte si nižšie uvedenú rýchlu príručku ohľadne praktických rád na odstránenie najbežnejších problémov.

### LEN PRE ONE TOUCH MODEL Y.

Vďaka cyklu **Clever Check-up** vašej aplikácie **Hoover Wizard** môžete kedykoľvek skontrolovať správnu funkčnosť spotrebiča. Potrebujete len Android smartfón s technológiou NFC. Viac informácií nájdete v aplikácii.

Ak displej spotrebiča zobrazuje chybu (kód alebo blikajúcu LED), mali by ste zapnúť aplikáciu a priblížiť Android smartfón k NFC na One Touch logu spotrebiča. Teraz môžete spustiť adresár na riešenie problému.

### HLÁSENIE PORUCHY

- **Modely s displejom:** chyba je zobrazená číslom so znakom „E“ (príklad: Error 2 = E2)
- **Modely bez displeja:** chyba je zobrazená blikaním každej LED podľa kódu poruchy, s následnou 5 sekundovou pauzou (príklad: Error 2 = dve bliknutia – pauza 5 sekúnd – dve bliknutia – a pod...)

Zobrazená chyba	Možné príčiny a praktické riešenia
<b>E2</b> (s displejom) <b>2 bliknutia LED</b> (bez displeja)	<b>Spotrebič nemôže napustiť vodu.</b> Skontrolujte, či je otvorený prívod vody. Skontrolujte prívodnú hadicu z hľadiska zalomenia alebo pricvaknutia. Odtoková hadica nie je v správnej výške (viď kapitolu o inštalácii). Zatvorte prívodný ventil, odskrutkujte hadicu s filtrom na zadnej strane spotrebiča a skontrolujte, či je filter čistý a nie je zablokovaný.
<b>E3</b> (s displejom) <b>3 bliknutia LED</b> (bez displeja)	<b>Práčka nevypúšťa vodu.</b> Skontrolujte, či nie je upchatý filter. Skontrolujte, či nie je odtoková hadica zalomená alebo pricvaknutá. Skontrolujte, či nie je upchatý odtokový systém domácnosti a či voda voľne odteká. Skúste vypustiť vodu do výlevky.
<b>E4</b> (s displejom) <b>4 bliknutia LED</b> (bez displeja)	<b>Veľmi veľa peny a/alebo vody.</b> Skontrolujte, či ste nepridali nadmerné množstvo pracieho prostriedku alebo prostriedok nevhodný pre práčky.
<b>E7</b> (s displejom) <b>7 bliknutia LED</b> (bez displeja)	<b>Problém s dvierkami.</b> Skontrolujte, či sú dvierka správne zatvorené. Skontrolujte, či bielizeň nebráni v zatvorení dvierok. Ak sú dvierka blokované, spotrebič vypnite a odpojte od elektrickej siete, počkajte 2-3 minúty a otvorte dvierka.
<b>Akýkoľvek iný kód</b>	Spotrebič vypnite a odpojte od elektrickej siete, chvíľu počkajte. Spotrebič zapnite a spustíte program. Ak sa porucha opäť objaví, kontaktujte autorizované servisné stredisko.

## INÉ PROBLÉMY

Problém	Možná príčina a praktické riešenia
<b>Pračka nefunguje/nespustí sa</b>	<p>Skontrolujte, či je spotrebič pripojený k funkčnej sieťovej zásuvke.</p> <p>Skontrolujte, či je zapnutá.</p> <p>Pomocou iného spotrebiča skontrolujte, či je elektrická zásuvka funkčná.</p> <p>Nie sú správne zatvorené dvierka: otvorte a opäť zatvorte.</p> <p>Skontrolujte zvolený program a či je stlačené tlačidlo štart.</p> <p>Skontrolujte, či práčka nie je v režime pauzy.</p>
<b>Voda na podlahe alebo v blízkosti spotrebiča</b>	<p>Môže to byť spôsobené netesnosťou medzi prírodným ventilom a hadicou; v takom prípade vymeňte tesnenie a dotiahnite hadicu a ventil.</p> <p>Skontrolujte, či je filter správne zatvorený.</p>
<b>Pračka neodstred'uje</b>	<p>Z dôvodu nevhodného rozdelenia bielizne môže práčka:</p> <ul style="list-style-type: none"> <li>• Pokúšať sa o vyváženie bielizne, predĺžením doby odstredenia.</li> <li>• Znížiť rýchlosť odstredenia pre zníženie vibrácií a hluku.</li> <li>• Vylúčiť odstredenie na ochranu spotrebiča.</li> </ul> <p>Uistite sa, či je bielizeň vyvážená. Ak nie, usporiadajte ho a reštartujte program.</p> <p>Môže to byť z dôvodu, že nie je úplne odčerpaná voda: počkajte niekoľko minút. Ak problém trvá, viď časť Error 3.</p> <p>Niektoré modely sú vybavené funkciou „bez odstredenia“: skontrolujte, či nie je zapnutá.</p> <p>Skontrolujte možnosti nastavenia, ktoré môžu vylúčiť odstredenie.</p> <p>Použitie nadmerného množstva pracieho prostriedku môže mať vplyv na spustenie odstredenia.</p>
<b>Silné vibrácie/hluk počas odstred'ovania</b>	<p>Práčka nie je vyvážená: v prípade potreby nastavte pomocou nastaviteľných nožičiek podľa príslušnej kapitoly.</p> <p>Skontrolujte, či sú odstránené prepravné skrutky, gumové vložky a podložky.</p> <p>Skontrolujte, či sa v bubne nenachádzajú cudzie predmety (mince, háčiky, gombíky a pod...).</p>

SK

**Štandardná záruka výrobcu sa vzťahuje na elektrické alebo mechanické poruchy výrobku zo strany výrobcu. Ak je porucha spôsobená faktormi mimo výrobku, nesprávnym použitím alebo nedodržaním pokynov v návode, výrobca nenesie zodpovednosť a za opravy môže byť účtovaný poplatok.**

Použitie ekologických pracích prostriedkov bez fosfátov môže spôsobiť nasledujúce:

- **tmavšia voda z plákania:** je to z dôvodu potlačenia zeolitov, ktoré nemajú negatívny vplyv na účinok plákania.
- **biely prášok (zeolit) na bielzni na konci prania:** je to normálne, prášok nebol absorbovaný látkou a nezmení jej farbu.
- **pena vo vode v poslednom plákaní:** neindikuje to nevyhnutne zlé plákanie.
- **bohatá pena:** toto je často z dôvodu aniónovej aktívnej povrchovej látky v prípade prostriedkov, ktoré je možné ťažko odstrániť z bielizne. V takom prípade nepúšťajte opakované plákanie na odstránenie tohto efektu: nepomôže to.

Ak problém trvá, ihneď kontaktujte autorizované servisné stredisko.

Dôrazne odporúčame používať originálne náhradné diely, ktoré zakúpíte vo vašom servisnom stredisku.

#### **Záruka**

Na výrobok sa vzťahuje záruka podľa podmienok uvedených na certifikáte dodanom s výrobkom. Záručný certifikát musí byť kompletne vyplnený. Uchovajte si ho na bezpečnom mieste pre prípad požiadavky autorizovaného servisného strediska.

**Výrobca nenesie žiadnu zodpovednosť za tlačové chyby v návode dodanom so spotrebičom. Tiež si vyhradzuje právo na akékoľvek zmeny užitočné pre tento výrobok bez zmeny jeho základných vlastností.**





Hvala, ker ste izbrali pralni stroj **Hoover**. Ponosni smo, da lahko svojim kupcem nenehno ponujamo nove, inovativne in tehnološko napredne izdelke. Na voljo vam je kompletna linija gospodinjskih aparatov, ki vam bo v veliko pomoč pri vsakodnevnem delu.

Priporočamo, da svoj izdelek registrirate na naslovu **www.registerhoover.com** in si tako omogočite hitrejši dostop do dodatnih storitev, ki so namenjene izključno našim najbolj zvestim kupcem.

Prosimo, da pozorno preberete ta priročnik, saj boste v njem našli navodila za pravilno in varno uporabo ter koristne nasvete za vzdrževanje aparata.



Aparat začnite uporabljati šele, ko ste pozorno prebrali ta navodila! Priporočamo, da knjižico shranite, da vam bo vedno pri roki, in jo boste lahko posredovali tudi morebitnim novim lastnikom aparata.

Prosimo preverite, da so aparatu ob dobavi priloženi tudi navodila za uporabo, garancijski list, naslovi pooblaščenih servisov ter nalepka o energijski učinkovitosti. Preverite tudi, da so aparatu priloženi tudi vtikač, ukrivljeni nastavek za odtočno cev ter dodatek za tekoče detergente ali za belilo (nekateri modeli). Priporočamo, da vse te dele shranite.

Posamezni izdelki so označeni z edinstveno 16-mestno kodo, tj. "serijsko številko", odtisnjeno na nalepki na aparatu (ob odprtini za vrata) ali v nalepki z dokumenti v notranjosti aparata. Koda je neke vrste osebna izkaznica izdelka, potrebujete pa jo pri registraciji in v primerih, ko se morate obrniti na pooblaščen servis **Hoover**.

## Varstvo okolja



Izdelek je označen skladno z evropsko uredbo 2012/19/EU o odpadni električni in elektronski opremi (OEEO).

OEEO vsebuje tako snovi, ki onesnažujejo okolje (in ki lahko negativno vplivajo na okolje) kot tudi osnovne komponente (ki jih je mogoče ponovno uporabiti). Zato je pomembna pravilna obravnava OEEO, ki omogoča odstranjevanje in ustrezno odlaganje vseh onesnaževal ter pridobivanje in recikliranje vseh materialov. Posamezniki lahko igrajo pomembno vlogo pri preprečevanju onesnaževanja okolja zaradi OEEO; pri tem morajo upoštevati nekaj osnovnih pravil:

- z OEEO ne ravnamo kot z običajnimi odpadki iz gospodinjstva;
- OEEO je treba odpeljati na ustrezno zbirališče odpadkov, upravljano s strani občine ali registrirane družbe. V številnih državah je za večje kose OEEO organizirano tudi zbiranje po domovih.

V številnih državah lahko ob nakupu novega aparata starega oddate prodajalcu, ki ga je dolžan prevzeti brezplačno po načelu eden za enega; to velja v primeru, da gre opremo enakovrednega tipa z enakimi funkcijami kot dobavljeni aparat.

## Kazalo

1. **SPLOŠNI VARNOSTNI UKREPI**
2. **INSTALACIJA**
3. **PRAKTIČNI NASVETI**
4. **VZDRŽEVANJE IN ČIŠČENJE**
5. **HITRI VODNIK**
6. **STIKALNA PLOŠČA IN PROGRAMI**
7. **ODPRAVLJANJE NEPRAVILNOSTI V DELOVANJU IN GARANCIJA**

# 1. SPLOŠNI VARNOSTNI UKREPI

- Aparat je namenjen samo uporabi v gospodinjstvih in podobnih okoljih:

- kuhinjah za osebe v pisarnah, delavnicah ali drugih delovnih okoljih;
- na kmetijah;
- za stranke v hotelih, motelih in drugih bivalnih okoljih;
- v penzionih.

Za drugačno uporabo v okoljih, ki se razlikujejo od uporabe v gospodinjstvih, kot na primer uporaba komercialne namene s strani strokovnjakov ali izučениh uporabnikov, ta aparat ni namenjen. Nenamenska uporaba aparata lahko skrajša njegovo življenjsko dobo in izniči veljavnost garancije. Proizvajalec ne prevzema nikakšne odgovornosti, skladno z veljavnimi zakoni, za morebitno š kodo na aparatu ali poškodbe ali izgubo zaradi nenamenske uporabe, tudi če je bil aparat uporabljan v gospodinjstvu.

- Aparat lahko uporabljajo otroci, starejši od 8 let, in osebe z zmanjšanimi fizičnimi, zaznavnimi ali umskimi sposobnosti ali s pomanjkljivimi izkušnjami in predznanjem, vendar le pod nadzorom in če so jim bila razložena navodila za varno uporabo aparata in če se zavedajo s tem povezanih tveganj.

Otroci se ne smejo igrati z aparatom, prav tako otroci ne smejo čistiti in vzdrževati aparata brez nadzora.

- Otrokom ne smete dovoliti, da se igrajo z aparati.
- Otroci, mlajši od 3 let, se stroju ne smejo približevati, razen če so pod stalnim nadzorom.
- Če je priključni električni kabel poškodovan, ga mora zamenjati strokovnjak pooblaščenega servisa ali drugi ustrezno usposobljen strokovnjak, da se izognete tveganju.
- Uporabljajte samo aparatu priložene cevi za priključitev na vodovodno omrežje. (Ne uporabljajte cevi, s katerimi je bil priključen stari aparat!).
- Tlak vode mora biti med 0,05 MPa in 0,8 MPa.
- Prepričajte se, da morda preproga oz. tekstilna talna obloga ne ovira zračenja skozi odprtine na dnu stroja.
- Stroj izklopite tako, da obrnete gumb za izbiranje programov v položaj OFF (izklopljeno), v vertikalni položaj. Če je gumb v katerem koli drugem položaju, je stroj vklopljen (velja samo za modele z gumb za izbiranje programov).

- Tudi po instalaciji mora biti vtikač dostopen.
- Največja dovoljena količina suhega perila je odvisna od modela stroja (gl. stikalno ploščo).
- Tehnični podatki o izdelku so dostopni na proizvajalčevi spletni strani.
- Stroj ne sme biti izpostavljen dežju, neposredni sončni svetlobi ali drugim vremenskim pogojem.
- Pri premikanju ne dvigajte stroja za gumbе ali predalček za pralna sredstva; med transportom ne odlagajte stroja na vrata. Priporočamo, da stroj dvigneta dve osebi.

### Navodila za varno uporabo

- Pred čiščenjem ali vzdrževalnimi deli na pralnem stroju potegnite vtikač iz vtičnice in zaprite pipo za vodo.
- Prepričajte se, da je električno omrežje ozemljeno. V nasprotnem primeru se posvetujte s strokovnjakom.
- Ne uporabljajte pretvornikov, razdelilcev ali podaljškov.



**OPOZORILO:**  
Voda med pranjem doseže zelo visoko temperaturo.

- Pred odpiranjem vrat se prepričajte, da v bobnu ni vode.
- Ko izklapljate stroj iz električnega omrežja, vedno primite za vtikač, nikoli ne vlecite za kabel.

- V primeru nepravilnosti v delovanju in/ali okvare stroj izklopite, zaprite pipo za vodo in ne poskušajte sami odpraviti napake. Takoj se obrnite na najbližji pooblaščen servis in zahtevajte uporabo originalnih nadomestnih delov. Neupoštevanje teh navodil lahko negativno vpliva na varnost stroja.

Z oznako **CE** na tem proizvodu izjavljamo, na lastno odgovornost, da je proizvod skladen z vsemi evropskimi zahtevami o varnosti, zdravju in varstvu okolja, ki se v zakonodaji nanašajo na ta izdelek.

## 2. INSTALACIJA

- Odrežite jermenčke, s katerimi so pritrjene cevi, pri tem pa pazite, da ne poškodujete cevi ali priključnega električnega kabla.
- Odvijte **2** ali **4** vijake (**A**) na hrbtni strani in odstranite **2** ali **4** ploščice (**B**), kot je to prikazano na sliki **figure 1**.
- Zakrijte **2** ali **4** luknje s pomočjo čepov, ki jih boste našli v ovojnici z navodili.
- Če je pralni stroj **vgraden**, po rezanju jermenčkov, s katerimi so pritrjene cevi, odvijte **3** ali **4** vijake (**A**) in odstranite **3** ali **4** ploščice (**B**).
- Pri nekaterih modelih bo **1** ali **več** ploščic padlov notranjost stroja: nagnite stroj naprej, da jih odstranite. Luknje zakrijte s čepi, ki jih boste našli v ovojnici.



### OPOZORILO:

Pazite, da embalaža ne pride v roke otrokom.

Na dno položite nagubano ploščo, kot je to prikazano na **sliki 2** (odvisno od modela izberite verzijo **A**, **B** ali **C**).

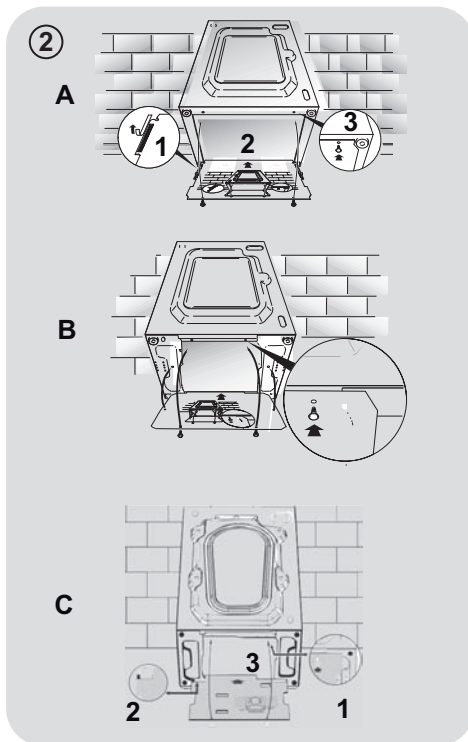
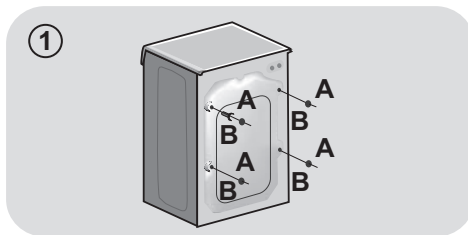

SL

## Vodovodni priključki

- Za priključitev cevi za vodo na pipo (sl. 3) uporabite samo nove cevi, ki so bile stroju priložene (v ta namen ne uporabljajte starih cevi).
- Nekateri modeli imajo še dodatne značilnosti:
- **HLADNA IN TOPLA VODA - HOT&COLD (sl. 4):** Stroj priključite na toplo in hladno vodo, kar omogoča večji energijski prihranek. Sivo cev priključite na pipo za hladno vodo, \* rdečo pa na pipo za toplo vodo. Stroj lahko priključite tudi samo na hladno vodo: v tem primeru bo morda začel stroj izvajati določene programe z nekajminutno zamudo.

- **AQUASTOP (sl. 5):** V dotočni cevi je naprava, ki prepreči pretok vode, če pride do okvare cevi. V tem primeru se v okencu "A" prikaže rdeča oznaka; takrat morate zamenjati cev. Če želite odvit matico, morate pritisniti na pripomoček za preprečitev odvijanja "B".

- **AQUAPROTECT - DOTOČNA CEV Z VAROVALOM (sl.6):** Če začne notranje, osnovne cevi "A" uhajati voda, jo zadrži prozorni zunanji ovoj "B" in stroj bo lahko zaključil program pranja. Ko se program pranja zaključi, se obrnite na pooblaščen servis, saj je potrebno zamenjati dotočno cev.

## Namestitev

- Potisnite pralni stroj do zida, pri tem pa pazite, da cev ni zapognjena ali stisnjena, ter usmerite odtočno cev v kad ali, še bolje, jo priključite v odtok na zidu na višini vsaj 50 cm, premer odtoka pa mora biti večji od premera cevi pralnega stroja (sl. 7).

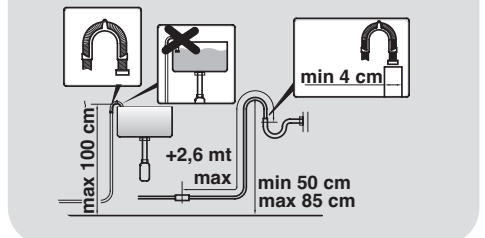
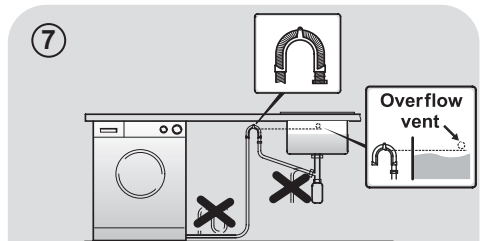
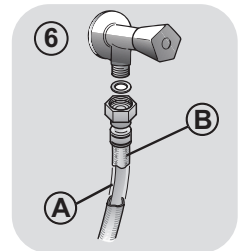
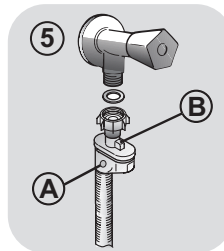
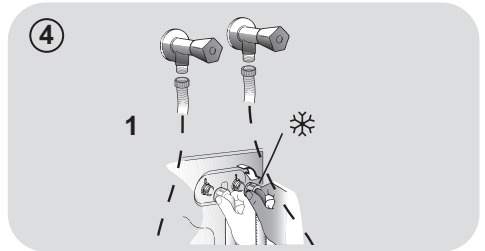
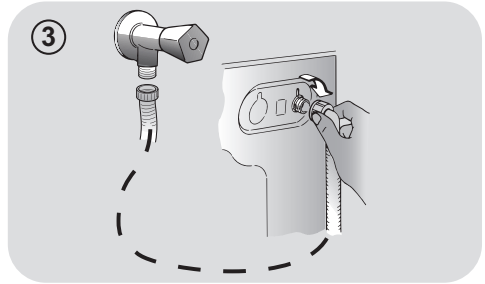

- Uravnajte stroj s pomočjo nastavljivih nog, kot je to prikazano na **sliki 8**:
  - a. zavrtite matico v desno, da sprostite vijak;
  - b. z obračanjem nogo dvignite ali spustite, dokler se ne naslanja na tla;
  - c. pritrdite nogo s privijanjem matice, dokler se matica ne pomakne do dna pralnega stroja.
- Potisnite vtičač v vtičnico.



#### OPOZORILO:

Če je potrebno zamenjati priključni električni kabel, se obrnite na pooblaščen servis.

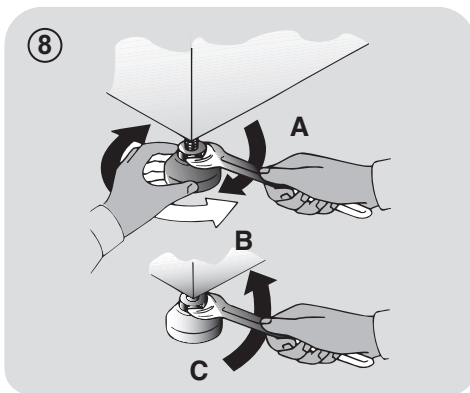

### Predalček za detergent

Predalček za detergent je razdeljen na 3 predelke, kot je to prikazano na **sliki 9**:

- **predelke "1"**: za detergent za predpranje;
- **predelke "2"**: za posebne dodatke, mehčalce, škrob, dišave ipd.;



#### OPOZORILO:

Uporabljajte samo tekoča sredstva. Pralni stroj bo tekom izvajanja programa samodejno doziral dodatke med zadnjim izpiranjem.

- **predelke "2"**: za detergent za pranje.

Nekaterim modelom je priložena tudi **posodica za tekoči detergent (sl.10)**. Ko jo želite uporabiti, jo položite v **predelke "2"**. Tako bo tekoči detergent stekel v boben v pravem trenutku. Posodico lahko uporabljate tudi za belilo, če izberete program "Izpiranje".

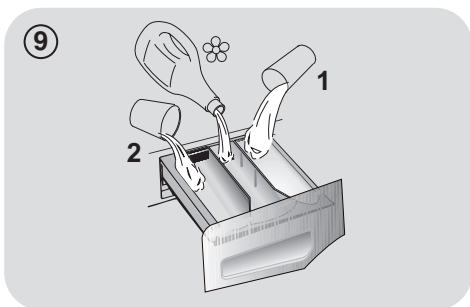

10

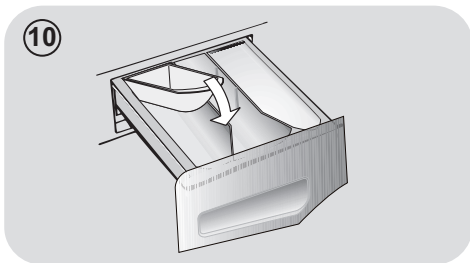

#### OPOZORILO:

Nekateri detergent se težko dozirajo. V takih primerih priporočamo uporabo posebne posodice, ki jo položite neposredno v boben (primer na sliki 11).

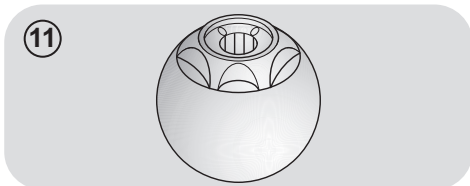

SL

### 3. PRAKTIČNI NASVETI

#### Nasveti za vlaganje perila v stroj

**OPOZORILO: ko razvrščate perilo za pranje, ne pozabite:**

- odstraniti morate vse kovinske predmete, npr. lasnice, bucike, kovance;
  - zapnite gumbe na prevlekah za blazine, zaprite zadrge, zavežite pasove in dolge trakove;
  - z zaves snemite kaveljčke;
  - pozorno preberite etikete z navodili za vzdrževanje tkanin na perilu;
  - odstranite trdovratne madeže s pomočjo namenskih detergentov.
- Priporočamo, da se izogibate centrifugiranju, ko perete preproge, posteljna pregrinjala ali druge težke kose perila.
  - Pred pranjem volnenega perila se prepričajte, da je to primerno za pranje v stroj in označeno s simbolom "čista runska volna", in da je na etiketi navedeno "Se ne krči" ali "Pralno v stroju".

#### Nekaj koristnih nasvetov

Vodnik za okolju prijazno in gospodarno uporabo pralnega stroja.

**Perite največjo dovoljeno količino perila**

- Za najbolj učinkovito porabo energije, vode, detergenta in časa priporočamo, da vedno perete poln stroj perila, tj. priporočeno največjo dovoljeno količino. Če enkrat operete poln stroj perila, s tem prihranite 50% energije v primerjavi z dvakratnim pranjem polovične količine.

**Je predpranje potrebno?**

- Le za zelo umazano perilo! **PRIHRANITE** na detergentu, času, vodi in med 5 do 15% energije, če NE izberete predpranja, ko perete manj ali običajno umazano perilo.

**Je potrebno pranje z vročo vodo?**

- Madeže pred pranjem odstranite z ustreznim sredstvom za odstranjevanje madežev, ali pa perilo z zasušenimi madeži pred pranjem nekaj časa namakajte v vodi; s tem zmanjšate potrebo po pranju s programi z vročo vodo. Če izberete program za pranje pri 60°C, prihranite do 50% energije.

Sledi **hitri vodnik** z nekaj nasveti in priporočili za **uporabo detergenta pri različnih temperaturah**. Vsekakor pa vedno upoštevajte tudi navodila proizvajalca detergent glede pravilne uporabe in doziranja.

**Za pranje zelo umazanega belega perila priporočamo program za bombaž pri 60°C** ali več ter običajen pralni prašek (učinkovit), ki vsebuje belila, ki pri srednjih/visokih temperaturah zagotavljajo odlične rezultate.

**Za perilo, ki ga perete pri 40°C in 60°C** izberite vrsto detergent glede na vrsto tkanine in stopnjo umazanosti perila. Običajno so praški primerni za bolj umazano "belo" ali pisane tkanine obstojnih barv, medtem ko so tekoči detergent ali "do barv prijazni" praški primerni za pranje manj umazanega pisanega perila.

**Za perilo, ki ga perete pri temperaturah pod 40°C**, priporočamo uporabo tekočih detergentov oziroma detergentov, ki so namenjeni pranju pri nižjih temperaturah.

**Za pranje volne in svile** uporabljajte samo namenske detergente za to vrsto tkanin.



## 4. VZDRŽEVANJE IN ČIŠČENJE

Zunanje površine pralnega stroja čistite z vlažno krpo. Izogibajte se uporabi jedkih čistil, alkohola in/ali topil. Pralni stroj ne zahteva posebne nege; redno čistite predalček za pralna sredstva in filter. V nadaljevanju boste našli nekaj nasvetov o premikanju stroja in kaj storiti, če stroja dlje časa ne boste potrebovali.

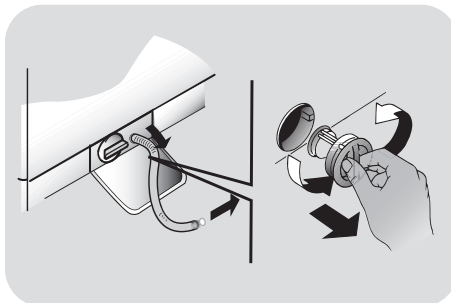

### Čiščenje predalčka za pralna sredstva

- Priporočamo, da predalčke redno čistite in tako preprečite, da bi se v njem nabirali ostanki detergent in drugih pralnih sredstev.
- To storite tako, da izvlčete predalček – potegnite nekoliko močneje, očistite ga pod tekočo vodo in ponovno potisnite v ohišje.

### Čiščenje filtra

- Pralni stroj je opremljen s posebnim filtrom, ki zadrži večje predmete, na primer gumbe ali kovance, ki bi lahko zamašili odtok.
- Samo nekateri modeli: izvlčite gibljivo cev, odstranite čep in odtočite vodo v posodo.
- Priporočamo, da pred odvijanjem filtra pod njega podložite vpojno krpo, da ostanejo tla suha.
- Filter zavrtite v levo do konca, dokler ni v vertikalnem položaju.
- Izvlčite in očistite filter; na koncu ga znova namestite v stroj in ga zavrtite v desno.
- Ponovite zgoraj opisan postopek v obratnem vrstnem redu.

### Pred selitvijo ali če stroja dlje časa ne boste uporabljali

TS

- Če bo pralni stroj dlje časa shranjen v neogrevanem prostoru, iztočite vodo iz vseh cevi.
- Potegnite vtičnik iz vtičnice.
- Snemite dotočno cev z nosilca in jo spustite, da voda iz nje steče v podstavljeno posodo.
- Na koncu pritrдите odtočno cev z jermenom.

## 5. HITRI VODNIK

Ta pralni stroj samodejno prilagodi količino vode vrsti in količini perila v bobnu. Ta sistem zagotavlja manjšo porabo energije in ustrezno krajše programe pranja.

### Izbiranje programov

- Vključite pralni stroj in izberite ustrezen program.
- Po potrebi prilagodite temperatura pranja ter pritisnite na tipke za zelene "opcije".
- S pritiskom na tipko **START/PAVZA** zaženite program..

*Če med delovanjem pralnega stroja zmanjka električne energije, se nastavitve shranijo v pomnilnik. Ko je stroj spet pod napetostjo, nadaljuje z izvajanjem programa tam, kjer je bil ta prekinjen.*

- Ob koncu programa se na prikazovalniku prikaže napis "End" (konec), pri nekaterih modelih pa se osvetlijo kontrolne lučke vseh faz programa.

Preden odprete vrata stroja, počakajte, da lučka za ZAPRTA VRATA ugasne.

- Izklopite pralni stroj.

S pomočjo razpredelnice programov izberite ustrezen program za vrsto tkanine, in sledite navodilom za upravljanje pralnega stroja.

### Tehnični podatki

**Tlak vode:**  
min 0,05 Mpa / max 0,8 Mpa

**Hitrost ožemanja (vrt./min.):**  
gl. tablico s podatki.

**Priključna moč / Varovalka AMP / Priključna napetost:**  
gl. tablico s podatki.

## 6. STIKALNA PLOŠČA IN PROGRAMI

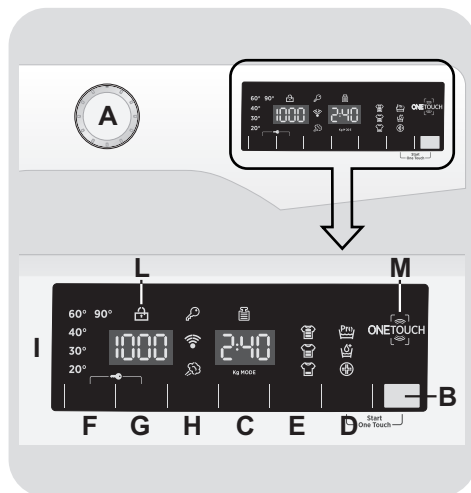

- A** Stikalo za izbiranje programov s položajem OFF (izklopljeno)
- B** Tipka **START/PAVZA**
- C** Tipka za **ZAMIK VKLOPA**
- D** Tipka za **OPCIJE**
- E** Tipka **HITRO PRANJE / STOPNJA UMAZANOSTI PERILA**
- F** Tipka za **NASTAVLJANJE TEMPERATURE**
- G** Tipka za **NASTAVLJANJE HITROSTI OŽEMANJA**
- H** Gumb za **PARO**
- D+B** **START ONE TOUCH**
- F+G** **ZAKLEPANJE TIPK**
- I** Digitalni prikazovalnik
- L** Kontrolna lučka **ZAPRTA VRATA**
- M** Območje **ONE TOUCH**



### OPOZORILO:

Med potiskanje vtiaka v vtičnico se ne dotikajte prikazovalnika, ker tekom prvih sekund stroj kalibrira sistem. Če se boste dotikali prikazovalnika, stroj ne bo mogel pravilno delovati. V tem primeru potegnite vtiak iz vtičnice in postopek ponovite.

### Stikalo za izbiranje programov s položajem OFF (izklopljeno)

Ko obrnete stikalo za izbiranje programov, se osvetli kontrolna lučka za izbrani program.

Zaradi prihranka energije se ob koncu programa oziroma medtem ko stroj ni aktiven svetlost lučke zmanjša.

**Opomba:** Če želite stroj izklopiti, obrnite gumb za izbiranje programov na OFF.

- S pritiskom na tipko **START/PAVZA** zaženete izbrani program.
- Ko izberete program, ostane stikalo za izbiranje programov na izbranem programu, dokler se program ne zaključi.
- Ko se na prikazovalniku izpiše "End" (Konec) in lučka za ZAPRTA VRATA ugasne, lahko vrata stroja odprete.
- Stroj izklopite z obračanjem gumba na položaj **OFF**.

Stikalo za izbiranje programov morate vrniti v položaj **OFF** po zaključku vsakega programa, ali ko želite znova izbrati in zagnati novi program pranja.

### Tipka START/PAVZA

Vrata zaprite **PREDEN** pritisnete na tipko **START/PAVZA**.

- S pritiskom na to tipko zaženete izbrani program pranja.

Stroj začne delovati nekaj sekund po pritisku na tipko **START/PAVZA**.

### DODAJANJE IN ODVZEMANJE PERILA PO ZAČETKU IZVAJANJA PROGRAMA (PAVZA)

- Približno **2 sekundi** pritisčajte na tipko **START/PAVZA** (nekatero kontrolne lučke se osvetlijo, prikaz časa do konca programa utripa, kar opozarja, da je stroj v načinu pavze).
- Preden odprete vrata stroja, počakajte, da lučka za ZAPRTA VRATA ugasne.

Pred odpiranjem vrat se najprej prepričajte, da voda ne sega nad odprtino za vrata, da ne pride do poplave.

- Ko dodate oz. odvezmete perilo, znova zaprite vrata in pritisnite na tipko **START/PAVZA** (stroj nadaljuje z izvajanjem programa tam, kjer je bil ta prekinjen).

### PREKLIC PROGRAMA

- Program prekličete tako, da obrnete stikalo za izbiranje programov na **OFF**.
- Počakajte **2 minuti**, da se sprost varnostna naprava in bo mogoče odpreti vrata.

### Tipka za ZAMIK VKLOPA

- S pomočjo te tipke lahko zamaknete začetek pranja za do **24 ur**.
- To storite na naslednji način:
  - Izberite želeni program.

- Enkrat pritisnete na tipko, da aktivirate opcijo (na prikazovalniku se prikaže vrednost **h00**), nato pa s ponovnim pritiskom nastavite **1-urni** časovni zamik (prikazana vrednost **h01**). Ob vsakem pritisku na tipko se nastavljeni časovni zamik poveča za **1 uro**, dokler se na prikazovalniku ne prikaže vrednost **h24**. Če nato ponovno pritisnete na isto tipko, s tem prekličete nastavljeni časovni zamik (vrednost 0).

- Nastavitev potrdite s pritiskom na tipko **START/PAVZA**. Začne se odštevanje, in ko preteče nastavljeni časovni zamik, začne stroj samodejno izvajati program pranja.

- Nastavljeni časovni zamik vklopa lahko prekličete z obračanjem gumba za izbiranje programov v izklopljeni položaj (**OFF**).

*Če pride med delovanjem stroja do izpada električne napetosti, stroj shrani izbrani program v spomin. Ko je omrežje spet pod napetostjo, stroj nadaljuje z izvajanjem programa na mestu, kjer je bil ta prekinjen.*

Naslednje možnosti je treba izbrati pred pritiskom gumba za **START/PAVZA**.

## Tipka za OPCIJE

Ta tipka omogoča izbiro med tremi različnimi opcijami:

### - PREDPRANJE

- Omogoča predpranje perila, kar je še posebej koristno pri pranju zelo umazanega perila (na voljo samo pri določenih programih, kot je to označeno v Tabeli programov).
- Priporočamo, da za predpranje odmerite le 20% količine detergenta, ki jo priporoča proizvajalec.

### - AQUAPLUS

- Ta opcija (na voljo le pri nekaterih programih) omogoča pranje z veliko večjo količino vode, ki skupaj z novim delovanjem kombiniranih ciklov vrtenja bobna, ki polnijo in praznijo vodo, omogoča popolno raztapljanje detergenta in s tem učinkovito odstranitev umazanije. Tako je perilo oprano in izprano do popolnosti.

- Ta funkcija je bila izdelana za ljudi s tako občutljivo kožo, da jo lahko razdražijo ali celo povzročijo nastanek alergije že najmanjši ostanki detergenta.

- To funkcijo je priporočljivo uporabiti tudi pri otroških oblačilih in zelo umazanem perilu, kjer bi bilo sicer treba uporabiti veliko detergenta, ter pri pranju brisač in drugega vpojnega perila, katerega tkanina v sebi rada zadržuje detergent.

### - HYGIENE +

To funkcijo lahko aktivirate le v primeru, da ste nastavili temperaturo 60°C. Funkcija zagotavlja steriliziranje perila, saj se med pranjem ves čas ohranja visoka temperatura.

Če izberete opcijo, ki ni na voljo za izbrani program, kontrolna lučka za izbrano opcijo najprej utripa, nato pa ugasne.

## Tipka HITRO PRANJE / STOPNJA UMAZANOSTI PERILA

Ta tipka omogoča izbiro med opcijama, odvisno od izbranega programa.

### - HITRO PRANJE

Tipka postane aktivna, če z gumbom za izbiranje programov izberete katerega program za hitro pranje **HITRI (14/30/44 Min.)**; z njo izberete ustrezno dolžino programa med možnostmi, ki so na voljo.

## - STOPNJA UMAZANOSTI PERILA

- Ko izberete program, se samodejno prikaže trajanje izbranega programa.
- S pomočjo te opcije izbirate med 3 različnimi intenzivnostmi pranja – prilagodite dolžino programa glede na to, kako umazano perilo perete (opcija je na voljo samo pri nekaterih programih, kot je to prikazano v Tabeli programov).

## Tipka za NASTAVLJANJE TEMPERATURE

- S pomočjo te tipke lahko spremenite temperature pranja.
- Ne morete pa izbrati višje temperature od najvišje dovoljene za posamezni program; s tem je možnost poškodbe vlaken preprečena.
- Če želite perilo oprati s hladno vodo, morajo biti vse kontrolne lučke ugasnjene.

## Tipka za NASTAVLJANJE HITROSTI OŽEMANJA

- S pomočjo te tipke lahko znižate hitrost ožemanja ali po potrebi prekličete ožemanje.
- Če na etiketi na perilu ni drugačnih navodil, lahko za ožemanje perila izberete najvišjo predvideno hitrost ožemanja za izbrani program.

**Da bi preprečili poškodbo tkanin za posamezne programe, ni mogoče izbrati višje hitrosti ožemanja od najvišje, predvidene za izbrani program.**

- Če želite aktivirati ožemanje, pritisčajte na tipko za nastavljanje hitrosti ožemanja, dokler ne izberete zelene vrednosti.

- Hitrost ožemanja lahko prilagodite, ne da bi preklopili stroj v način pavze.

**Prevelika količina detergenta lahko povzroči pretirano penjenje. Če stroj zazna preveliko količino pene, lahko opusti fazo ožemanja, ali pa podaljša trajanje programa in poveča količino uporabljene vode in s tem porabo vode.**

**Stroj je opremljen s posebno elektronsko napravo, ki preprečuje izvajanje faze ožemanja, če perilo v stroju ni enakomerno razporejeno. Na ta način je delovanje stroja tišje, z manj vibracijami, kar podaljša življenjsko dobo stroja.**

## Gumb za PARO

Ta gumb omogoča posebno funkcijo pri določenih pralnih ciklih (oglejte si tabelo programov).

Funkcija pare deluje tako, da gladi gube na mokrih oblačilih in posledično skrajša čas likanja.

Obnovi in osveži vlakna ter odstranjuje neprijetne vonjave.

Vsak program ima posebno parno funkcijo, ki zagotavlja največjo učinkovitost pranja glede na vrsto blaga in barvo.

**To možnost je treba izbrati pred pritiskom gumba za START/PAVZA.**

## START ONE TOUCH

S hkratnim pritiskom na tipki **START/PAVZA** in **OPCIJE** lahko zaženete program, ki ste ga pred tem naložili iz aplikacije; gumb za izbiranje programov mora biti obrnjen na **One Touch** (podrobnejša pojasnila so v ustreznem poglavju Navodil za uporabo).

## ZAKLEPANJE TIPK

- Stroj omogoča tudi zaklepanje tipk; to storite tako, da približno **3 sekunde** hkrati pritisnete na tipko za **NASTAVLJANJE TEMPERATURE** in **NASTAVLJANJE HITROSTI OŽEMANJA**: Tako preprečite slučajno ali neželjeno spreminjanje nastavitvev, če se med izvajanjem programa kdo slučajno dotakne tipke na prikazovalniku.
- Zaklepanje tipk enostavno prekličete tako, da znova pritisnete na isti tipki, ali izklopite stroj.

## Digitalni prikazovalnik

Zahvaljujoč sistemu prikaza ste stalno obveščeni o statusu vašega pralnega stroja.

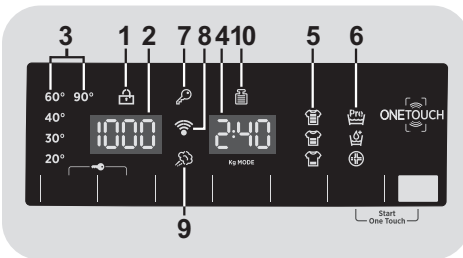

### 1) KONTROLNA LUČKA ZAPRTA VRATA

- Ikona ponazarja, da so vrata zaklenjena

**Vrata zaprite PREDEN pritisnete na tipko START/PAVZA.**

- Ko ob zaprtih vratih stroja pritisnete na tipko **START/PAVZA**, indikator za kratek čas utripa, nato pa ostane osvetljen.

Če vrata niso dobro zaprta, lučka utripa približno **7 sekund**, nato pa se ukaz na zagon samodejno prekliče. V tem primeru pravilno zaprite vrata in znova pritisnite na tipko **START/PAVZA**.

- Preden odprete vrata stroja, počakajte, da lučka za **ZAPRTA VRATA** ugasne.

### 2) HITROST OŽEMANJA

Prikazana je hitrost ožemanja, predvidena za izbrani program. Po potrebi lahko hitrost ožemanja znižate, ali pa ožemanje povsem prekličete s pomočjo ustrezne tipe.

### 3) KONTROLNE LUČKE NASTAVLJANJE TEMPERATURE

Prikazana je temperatura pranja za izbrani program, ki jo lahko po želji spremenite (če je to dovoljeno) s pomočjo ustrezne tipke. Če želite perilo oprati s hladno vodo, morajo biti vse lučke ugasnjene.

### 4) TRAJANJE PROGRAMA

- Ko izberete program, se na prikazovalniku samodejno prikaže trajanje programa, ki se lahko glede na izbrane opcije spreminja.
- Ko začne stroj izvajati program, vas sproti obvešča, koliko časa je še ostalo do konca pranja.
- Stroj preračuna čas do konca programa na osnovi standardne količine perila, tekom izvajanja programa pa čas prilagaja glede na dejansko količino perila v stroju in njegovo sestavo.

### 5) KONTROLNE LUČKE STOPNJA UMazanosti PERILA

- Ko izberete program, kontrolna lučka samodejno prikaže stopnjo umazanosti perila, predvideno za izbrani program.
- Po potrebi lahko izberete drugo stopnjo umazanosti perila; osvetli se ustrezen indikator.

### 6) KONTROLNE LUČKE OPCIJE

Kontrolne lučke kažejo opcije, ki jih lahko izberete s pomočjo ustrezne tipke.

### 7) KONTROLNA LUČKA ZAKLEPANJE TIPK

Kontrolna lučka opozarja, da so tipke zaklenjene.

## 8) Wi-Fi (samo nekateri modeli)

- Pri modelih z opcijo Wi-Fi ikona opozarja, da sistem Wi-Fi deluje.
- Vse informacije o funkcionalnosti in navodila za enostavno konfiguriranje Wi-Fi so vam na voljo v odseku "Download" na spletni strani <http://wizardservice.candy-hoover.com>.

## 9) KONTROLNA LUČKA PARA

Kontrolna lučka opozarja na izbrano opcijo.

## 10) Kg MODE (funkcija "Kg Check" deluje le pri nekaterih programih)

- Tekom prvih minut izvajanja programa je indikator "Kg MODE" osvetljen. Med tem časom inteligentni sensor tehtja perilo in prilagaja trajanje programa ter količino vode in porabo električne energije.

- Tekom posameznih faz programa vam "Kg MODE" omogoča spremljanje podatkov o perilu v bobnu. Tekom prvih minut izvajanja programa:

- prilagaja potrebno količino vode;
- določi trajanje programa pranja;
- nadzira izpiranje skladno z izbrano vrsto tkanine, ki jo perete;
- prilagaja ritem vrtenja bobna izbrani vrsti tkanine, ki jo perete;
- prepozna prisotnost pene in po potrebi poveča količino vode za izpiranje.
- prilagodi hitrost ožemanja količini perila v bobnu ter s tem prepreči neuravnoteženost.

TS

## ONE TOUCH

Ta stroj je opremljen s tehnologijo **One Touch**, ki s pomočjo aplikacije na osnovi operacijskega sistema Android omogoča komuniciranje s pametnimi telefoni, opremljenimi s funkcijo NFC (Near Field Communication).

- Na svoj pametni telefon naložite aplikacijo **Hoover Wizard**.

Aplikacija **Hoover Wizard** je na voljo za naprave, ki delujejo na osnovi Android in iOS, tako za tablice kot za pametne telefone. Vendar pa lahko komunicirate s svojim strojem in izkoriščate možnosti, ki jih omogoča One Touch samo, če uporabljate pametni telefon Android, ki je opremljen s tehnologijo NFC, kot je to pojasnjeno v spodnji razpredelnici:

Pametni telefon Android s tehnologijo NFC	Komuniciranje s strojem + vsebina
Pametni telefon Android brez tehnologije NFC	Samo vsebina
Tablica Android	Samo vsebina
Apple iPhone	Samo vsebina
Apple iPad	Contents only

Upravljanje in nadzor nad strojem s pomočjo aplikacije je možno le iz bližine, t.j. "by proximity": daljinsko upravljanje torej ni mogoče (npr.: iz druge sobe ali z dvorišča).

## FUNKCIJE

Osnovne funkcije, ki so vam na voljo z uporabo aplikacije:

- **Voice Coach** – Vodnik za izbiranje idealnega programa s samo tremi glasovnimi inputi (perilo/tkanine, barva, stopnja umazanosti).

- **Programi** – Za nalaganje in zagon novih programov pranja.

- **Pametna nega** – Programi Pametni pregled in Samodejni higienični ter vodnik za odpravljanje nepravilnosti v delovanju.

- **Poročila** – Statistika pranja in nasveti za bolj učinkovito rabo stroja.

Za več podrobnosti o funkcijah One Touch in brskanje po aplikaciji vstopite v način DEMO, ali pa obiščite spletno stran:  
[www.hooveronetouch.com](http://www.hooveronetouch.com)

## KAKO UPORABLJATI ONE TOUCH

### PRVIČ – Registracija stroja

- Vstopite v meni za nastavitve "**Settings**" vašega pametnega telefona Android in v meniju "**Wireless & Networks**" aktivirajte funkcijo NFC.

Način aktiviranja NFC je odvisen od modela vašega pametnega telefona in verzije operacijskega sistema Android. Upoštevajte navodila za vaš pametni telefon.

- Gumb obrnite v položaj **One Touch** in s tem aktivirajte tipalo na upravljalni plošči.
- Odprite aplikacijo, ustvarite profil uporabnika in registrirajte stroj; sledite navodilom na prikazovalniku telefona ali navodila v "**Hitrem Vodniku**" na stroju.

Več informacij, odgovori na pogosto zastavljena vprašanja in video o enostavni registraciji so vam na voljo na spletni strani:  
[www.hooveronetouch.com/how-to](http://www.hooveronetouch.com/how-to)



- Vsakič, ko želite upravljati stroj s pomočjo aplikacije, morate najprej omogočiti način **One Touch** z obračanjem gumba v ustrezni položaj.
- Prepričajte se, da ste odklenili zaslon telefona (če je bil morda v načinu mirovanja) in da ste aktivirali funkcijo NFC. Če tega še niste storili, sledite že omenjenim korakom v teh navodilih.
- Če želite zagnati program pranja, vstavite perilo v boben, odmerite detergent in zaprite vrata stroja.
- V aplikaciji izberite želeno funkcijo (npr. zagon programa, program Pametni pregled, posodabljanje statistike ipd.).
- Upoštevajte navodila na zaslonu telefona, **IN GA PRIDRŽITE** ob logotip **One Touch** na stikalni plošči aparata, ko aplikacija to zahteva.



- Če želite znova zagnati program, ki ste ga že naložili na položaju **One Touch**, z gumbom za izbiranje programov izberite to možnost, nato pa istočasno pritisnite na tipko **START/PAVZA** in **OPCIJE**, kot je prikazano na stikalni plošči.

Svoj pametni telefon namestite tako, da se položaj antene NFC na hrbtni strani ujema s položajem logotipa One Touch na aparatu (gl. spodnjo sliko).















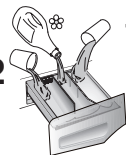





TS

Če ne veste, kje na telefonu je antena NFC, počasi s svojim pametnim telefonom krožite nad logotipom One Touch, dokler aplikacija ne potrdi povezave. Da bi bil prenos podatkov uspešen, je ključnega pomena, **DA DRŽITE PAMETNI TELEFON OB STIKALNI PLOŠČI TEKOM CELEGA POSTOPKA, KI TRAJA NEKAJ SEKUND**. Sporočilo na napravi vas obvesti o uspehu operacije in vam da vedeti, kdaj lahko odmaknete telefon.

Debela ohišja ali kovinske nalepke na pametnem telefonu bi lahko vplivale na prenos podatkov med strojem in telefonom, ali ga celo onemogočile. Če je potrebno, jih odstranite.

Če katerega od sestavnih pametnega telefona nadomestite z neoriginalnimi (npr. pokrov na hrbtni strani, baterijo itd.), se lahko zgodi, da ste s tem odstranili tudi anteno NFC ter tako onemogočili koriščenje aplikacije v celoti.

## Razpredelnica programov

 PROGRAM		 (MAKS.) * (glej stikalno ploščo)										 °C			
		5	6	7	8	9	10	11	12	(MAKS.)	2		1		
		kg	kg	kg	kg	kg	kg	kg	kg						
All In One 20°C 	All In One 20°C <sup>4)</sup>	3,5	4	4,5	5,5	6	6,5	7	8	20°	●	●			
All Hygiene 	All Hygiene <sup>4)</sup>	3,5	4	4,5	5,5	6	6,5	7	8	60°	●	●			
All In One 59 Min. 	All In One 59 Min.	5	6	7	8	9	10	11	12	40°	●	●			
Rapid 14-30-44 Min.	14'	1	1	1	1,5	1,5	1,5	1,5	2	30°	●	●			
	Hitri <sup>3)</sup> 30'	1,5	2	2,5	2,5	2,5	2,5	2,5	3	30°	●	●			
	44'	3	3	3,5	3,5	3,5	3,5	3,5	4	40°	●	●			
	Temne barve <sup>4)</sup>	2,5	3	3,5	4	4,5	5	5,5	6	40°	●	●	(●)		
	Volna	1	1	1	2	2	2	2	2,5	40°	●	●			
	Ročno pranje & Svila	1	1	1	2	2	2	2	2,5	30°	●	●			
	Izpiranje	-	-	-	-	-	-	-	-	-	△	●			
	Izčrpavanje & Ožemanje	-	-	-	-	-	-	-	-	-					
	Srajce <sup>2)</sup> <sup>4)</sup>	2,5	3	3,5	4	4,5	5	5,5	6	30°	●	●	(●)		
	Občutljivo perilo <sup>4)</sup>	2	2	2,5	2,5	2,5	2,5	2,5	3	40°	●	●			
	Mešano <sup>2)</sup> <sup>4)</sup>	2,5	3	3,5	4	4,5	5	5,5	6	60°	●	●	(●)		
	Bombaž** <sup>2)</sup> <sup>4)</sup>	5	6	7	8	9	10	11	12	60°	●	●	(●)		
	Belo perilo <sup>2)</sup> <sup>4)</sup>	5	6	7	8	9	10	11	12	90°	●	●	(●)		
One Touch 	Prilagodljiva nastavitvev gumba, ki ga morate izbrati, če se želite povezati z aplikacijo za pametni telefon in naložiti program (gl. ustrezno poglavje). Tovarniško je nastavljen program za Samodejni higienični, namenjen čiščenju pralnega stroja.														

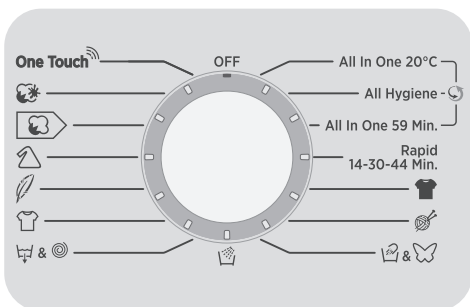

### Prosimo, da upoštevate naslednje:

\* Največja dovoljena količina suhega perila je odvisna od modela stroja (gl. stikalno ploščo).

**\*\* STANDARDNI PROGRAM ZA BOMBAŽ SKLADNO Z DOLOČILI PREDPISA (EU) št. 1015/2010 in št. 1061/2010.**

**PROGRAM ZA PRANJE BOMBAŽA pri temperaturi 60°C.**

**PROGRAM ZA PRANJE BOMBAŽA pri temperaturi 40°C.**

Programa sta primerna za pranje običajno umazanega bombažnega perila in sta najbolj učinkovita programa glede na porabo energije in vode za pranje bombažnega perila.

Programa sta bila namensko razvita za prilagajanje priporočeni temperaturi za pranje, navedeni na etiketah na oblačilih. Dejanska temperatura vode se lahko nekoliko razlikuje od deklarirane temperature za ta program.

(●) Samo, če je izbrana opcija PREDPRANJE (programi, pri katerih je na voljo opcija PREDPRANJE).

### △ (Samo modeli s predelkoma za tekoči detergent)

Če so na določenih kosih perila madeži, ki jih je treba najprej očistiti s tekočim belilom, lahko to storite tudi v pralnem stroju, pred pranjem.

Vlijte belilo v predelek za tekoči detergent, vstavite ga v predelek v predalčku za pralna sredstva, označen z "2", in izberite program IZPIRANJE.

Ko je ta faza zaključena, obrnite stikalo za izbiranje programov na OFF, dodajte preostalo perilo in nadaljujte s pranjem kot običajno – izberite najbolj ustrezen program.

TS

- 1) Ko izberete program, se na prikazovalniku prikaže priporočena temperatura. To lahko po želji spremenite (če je to dovoljeno) s pomočjo ustrezne tipke, vendar pa ni mogoče izbrati višje temperature od najvišje dovoljene za izbrani program.
- 2) Pri določenih programih lahko prilagodite trajanje in intenzivnost pranja s pomočjo tipke za STOPNJO UMAZANOSTI PERILA.
- 3) Če s stikalom za izbiranje programov izberete program HITRI, lahko s pomočjo tipke za HITRO PRANJE izberete enega od treh kratkih programov, ki so na voljo – v trajanju 14', 30' 44'.
- 4) Razpoložljiva parna funkcija.

## Izbiranje programov

Za pranje različnih vrst tkanin in različno umazanega perila vam pralni stroj ponuja številne programe, tako da lahko izberete ustreznega za vse potrebe (gl. razpredelnico).

### Tehnologija ALL IN ONE

Ta pralni stroj je opremljen z novim sistemom, opremljenim z visokotlačno šobo, ki brizga mešanico vode in detergent neposredno v perilo.

Poseben način delovanja motorja, ki je vgrajen v ta stroj, usmerja obračanje bobna v začetni fazi posameznih programov, med tem časom pa visokotlačna šoba brizga mešanico vode in detergent v perilo. V program je vključenih tudi več faz centrifugiranja, kar olajša prodiranje raztopine detergent v vlakna, pospešuje odstranjevanje nečistoče in s tem zagotavlja najboljšo možno učinkovitost pranja.

Sistem **ALL IN ONE** je aktiven tudi med fazami dotakanja vode; visokotlačna šoba je zelo učinkovita pri odstranjevanju vseh sledi detergent iz perila.

### All In One 20°C

Ta inovativni program s tehnologijo **ALL IN ONE** omogoča pranje tkanin iz različnih vrst vlaken (bombaž, sintetika in mešanica vlaken) pri 20°C z učinkovitostjo, ki je primerljiva pranju pri 40°C.

Poraba je pri tem programu za približno 50% porabe pri pranju z običajnim programom za pranje bombaža pri 40°C.

### POMEMBEN NASVET ZA UČINKOVITO PRANJE

- Nova pisana oblačila perite ločeno vsaj 5- do 6-krat.
- Določene kose temno obarvanega perila, na primer jeans ali brisače, vedno perite ločeno.
- Nikoli ne perite perila neobstoječih barv skupaj z drugim perilom.

### All Hygiene

Ta program je primeren za pranje bombažnega perila. Namensko je zasnovan za odstranjevanje trdovratnih madežev že pri 60°C; to omogoča tehnologija **ALL IN ONE**.

### All In One 59 Min.

Ta program omogoča skupno pranje polnega stroja perila iz različnih tkanin, na primer bombaža, sintetike in mešanice vlaken v samo 59 minutah pri temperature 40°C (ali nižji). Ta program je še posebej primeren za pranje manj umazanega perila.

### Hitri (14-30-44 Min.)

Ta program je primeren za pranje manjše količine manj umazanega perila. Priporočamo, da za ta program odmerite manjšo količino detergenta od običajne in se tako izognete potratu. Ob izbranem programu HITRI lahko s tipko za HITRO PRANJE izberete enega od treh kratkih programov, ki so na voljo.

### Temne barve

Program je namenjen pranju perila temnih barv, saj preprečuje bledenje barv in mečkanje perila. Priporočamo uporabo tekočih detergentov.

### Volna

Program je namenjen pranju perila iz volnenih tkanin, ki so primerne za pranje v stroju, ali kosom, ki jih je običajno treba prati na roke.

### Ročno pranje & Svila

Ta program omogoča nežno pranje občutljivega perila, npr. perila, ki ga je treba prati na roke, ter perila iz svile, za katerega proizvajalec priporoča pranje s programi za svilo.

### Izpiranje

Stroj perilo izpere 3-krat, z vmesnimi centrifugiranj (hitrost centrifugiranja lahko s pomočjo ustrezne tipke zmanjšate ali pa ga prekličete). Namenjeno je izpiranju vseh vrst tkanin, na primer izpiranju perila, ki ste ga oprali na roke.

### Izčrpavanje & Ožemanje

Program izčrpa vodo iz stroja in centrifugira perilo z najvišjo hitrostjo. Hitrost centrifugiranja lahko zmanjšate ali ga povsem prekličete s pomočjo tipke za **NASTAVLJANJE HITROSTI OŽEMANJA**.

### Srajce

Program pranja je namensko prilagojen, tako da se perilo manj zmečka, ob tem pa ohrani vrhunsko učinkovitost pranja. Hitrost centrifugiranja lahko po želji še znižate in si s tem olajšate likanje.

### Občutljivo perilo

Program sestavljajo faze aktivnosti in premorov med delovanjem, in je še posebej primeren za pranje občutljivih tkanin. Faze pranja in izpiranj potekajo v večji količini vode, kar zagotavlja najboljšo učinkovitost.

### Mešano

Faze pranja in izpiranj so optimizirane tako glede ritma vrtenja bobna in količine vode v bobnu. Nežno centrifugiranje preprečuje pretirano mečkanje perila.

### Bombaž

Ta program je primeren za pranje običajno umazanega bombažnega perila, in je najbolj učinkovit program glede porabe energije in vode za pranje bombažnega perila.

### Belo perilo

Program zagotavlja popolno pranje. Zadnje izpiranje pri najvišji hitrosti centrifugiranja zagotavlja učinkovito ožemanje.

### One Touch

Prilagodljiva nastavitev gumba, ki ga morate izbrati, če se želite stroju posredovati ukaz s pomočjo aplikacije in naložiti/zagnati program (podrobnejšo obrazložitev boste našli v ustreznem poglavju in v navodilih za uporabo aplikacije).

V opciji **One Touch** je tovarniško nastavljen program **"Samodejni higienični"**, namenjen čiščenju bobna, odstranjevanju neprijetnih vonjev in podaljšanju življenjske dobe stroja.

Program **"Samodejni higienični"** zaženete, ko v bobnu stroja ni perila. Uporabljajte samo detergent v obliki praška. Po končanem programu pustite vrata stroja odprta, da se bo boben lahko posušil. Priporočamo, da ta program zaženete po vsakih 50 pranjih.

## 7. ODPRAVLJANJE NEPRAVILNOSTI V DELOVANJU IN GARANCIJA

Če menite, da pralni stroj ne deluje pravilno, to najprej preverite s pomočjo v spodnji razpredelnici podanega Hitrega vodnika, kjer so podani tudi praktični nasveti za reševanje najpogostejših težav.

### SAMO MODELI ONE TOUCH

Program Pametni pregled aplikacije *Hoover Wizard* vam omogoča, da kadarkoli preverite brezhibnost delovanja vašega stroja. Potrebujete le pametni telefon Android s tehnologijo NFC. Več o tem lahko preberete v aplikaciji.

Če je na prikazovalniku stroja prikazana koda napake (v obliki kode ali z utripanjem žarnic LED), vklopite aplikacijo in približajte svoj pametni telefon Android s tehnologijo NFC logotipu One Touch na ohišju. Zdaj lahko zaženete direktorij in rešite problem.

### POROČILO O NAPAKI

- **Modeli s prikazovalnikom:** koda napake je prikazana s številko za črko "E" (primer: Napaka 2 = E2)
- **Modeli brez prikazovalnika:** koda napake je prikazana z utripanjem vseh lučk LED; lučke utripnejo tolikokrat, kolikor znaša koda okvare, utripanje pa se ponavlja v 5-sekundnih presledkih (primer: Napaka 2 = LED dvakrat utripnejo –5-sekundni premor – LED dvakrat utripnejo – itd...)

<b>Prikazana napaka</b>	<b>Možen razlog in praktična rešitev</b>
<b>E2</b> (s prikazovalnikom) <b>LED 2-x utripnejo</b> (brez prikazovalnika)	<b>V stroj ne priteka voda.</b> Prepričajte se, da je pipa za vodo odprta. Preverite, da cev za dotok vode ni zapognjena, zvita ali priščipnjena. Odtočna cev ni na pravilni višini (gl. poglavje o instalaciji stroja). Zaprte pipo za vodo, odvijte dotočno cev s hrbtne strani stroja in preverite, da morda ni zamašen filter na cevi.
<b>E3</b> (s prikazovalnikom) <b>LED 3-x utripnejo</b> (brez prikazovalnika)	<b>Stroj ne izčrpava vode.</b> Preverite, da filter ni zamašen. Preverite, da odtočna cev ni zapognjena, zvita ali priščipnjena. Preverite, da ni morda zamašen hišni sistem za odtok vode in da voda lahko neovirano odteka. Preverite, če voda odteka, če cev napeljete v umivalnik ali pomivalno korito.
<b>E4</b> (s prikazovalnikom) <b>LED 4-x utripnejo</b> (brez prikazovalnika)	<b>V stroju je preveč pene in/ali vode.</b> Morda ste odmerili preveliko količino detergenta, ali pa ste uporabili detergent, ki ni namenjen pranju v stroju.
<b>E7</b> (s prikazovalnikom) <b>LED 7-x utripnejo</b> (brez prikazovalnika)	<b>Problem z vrati.</b> Prepričajte se, da so vrata pravilno zaprta. Preverite, da morda kos perila ne onemogoča pravilno zapiranje vrat. Če so vrata blokirana, stroj izklopite in potegnite vtičač stroja iz vtičnice. Počakajte 2-3 minute in potem odprite vrata.
<b>Vse druge kode</b>	Stroj izklopite in potegnite vtičač iz vtičnice ter počakajte kakšno minuto. Nato znova vklopite stroj in zaženite program. Če se napaka ponovi, se takoj obrnite na najbližji pooblaščen servis.

## DRUGE NEPRAVILNOSTI

Problem	Možen razlog in praktična rešitev
<b><i>Pralni stroj ne dela/ne začne prati.</i></b>	Prepričajte se, da je stroj priključen na brezhibno (delujočo) vtičnico).
	Preverite, da ni zmanjkalo električnega toka.
	Preverite, da ni kaj narobe z vtičnico – na njo priključite kakšen drugi aparat, npr. svetilko.
	Morda vrata niso dobro zaprta – odprite jih in nato še enkrat zaprite.
	Preverite, če ste pravilno izbrali program in pritisnili na tipko START.
	Prepričajte se, da stroj ni preklopljen v način pavze.
<b><i>Voda je stekla na tla ob stroju</i></b>	Lahko pušča tesnilo med pipo in dotočno cevjo; v tem primeru zamenjajte tesnilo in zategnite cev in pipo.
	Prepričajte se, da je filter dobro zaprt.
<b><i>Stroj ne ožema perila</i></b>	Neenakomerna razporeditev perila v bobnu lahko povzroči, da stroj poskuša enakomerno razporediti perilo in zato podaljša trajanje ožemanja;
	zniža hitrost ožemanja in s tem zmanjša vibracije in glasnost delovanja;
	opusti ožemanje in na ta način ščiti stroj.
	Prepričajte se, da je perilo v stroj uravnoteženo. Če ni, ga razrahljajte, ponovno vstavite v boben in znova zaženite program.
	Morda stroj ni do konca izčrpal vodo. Počakajte nekaj minut. Če se problem ponovi, poskušajte rešiti problem po navodilih odpravljanje napake 3.
	Pri nekaterih modelih je na voljo tudi možnost izklopa ožemanja – prepričajte se, da ni izbrana ta možnost.
	Preverite, da niste izbrali katere od opcij, ki vpliva na ožemanje.
	Prevelika količina detergenta lahko ovira začetek ožemanja.
<b><i>Med ožemanjem prihaja do močnih vibracij / stroj je glasen</i></b>	Morda pralni stroj ne stroji povsem ravno. Če je potrebno, s pomočjo nastavljivih nog uravnajte stroj, kot je to pojasnjeno v ustreznem poglavju.
	Prepričajte se, da ste odstranili vse vijake, gumijaste čepe in distančnike, ki so stroj varovali med transportom.
	Preverite, da v bobnu ni tujkov (kovanci, kovinski elementi, gumbi ipd.).

TS

**Standardna garancija proizvajalca krije napake, ki so posledica električnih ali mehanskih okvar v proizvodni in so posledica dejanja ali opustitve dejanja s strani proizvajalca. Če je napaka povzročena z dejavniki izven dobavljenega proizvoda, nepravilne uporabe ali neupoštevanja navodil, se lahko servisni poseg zaračuna.**

Uporaba ekoloških detergentov brez fosfatov lahko povzroči naslednje učinke:

- **voda za izpiranje je bolj motna** : To je posledica zeolitov v vodi, kar pa na učinkovitost izpiranja ne vpliva.

- **bel prah(zeoliti) na perilu po koncu pranja**: to je normalno, prah ne prodre v tkanino in ne vpliva na barvo.

- **pena v vodi pri zadnjem izpiranju**: to ni znak nezadostnega izpiranja.

- **obilno penjenje**: To je pogosto posledica anionskih surfaktantov, ki jih vsebujejo detergent in ki jih je težko spraviti iz perila.

V takih primerih ne ponavljajte izpiranja, saj to ne bi pomagalo!

Če se problem ponavlja in sumite, da gre za nepravilnost v delovanju, se takoj obrnite na najbližji pooblaščen servis.

Priporočamo, da vedno uporabljate originalne nadomestne dele, ki so na voljo pri pooblaščenih servisih.

#### **Garancija**

Garancijski pogoji za proizvod so navedeni na garancijskem listu, ki je proizvodu priložen. Garancijski list mora biti pravilno izpolnjen. Shranite ga, da ga boste lahko predložili serviserjem pooblaščenega servisa, če bo to potrebno.

**Proizvajalec ne prevzema odgovornosti za morebitne tiskarske napake v tej knjižici, ki je izdelku priložena. Pridržuje si tudi pravico do morebitnih sprememb na aparatih, če oceni, da so te koristne za izdelke, ne da bi to vplivalo na njihove osnovne značilnosti.**









