

**User manual**  
**Návod k obsluze**  
**Návod na obsluhu**

Freezer  
Mraznička  
Mraznička

**F4**

<b>User manual .....</b>	<b>page 3</b>
<b>Návod k obsluze .....</b>	<b>strana 22</b>
<b>Návod na obsluhu.....</b>	<b>strana 40</b>



In the interest of your safety and to ensure the correct use, before installing and first using the appliance, read this user manual carefully, including its hints and warnings. To avoid unnecessary mistakes and accidents, it is important to ensure that all people using the appliance are thoroughly familiar with its operation and safety features. Save these instructions and make sure that they remain with the appliance if it is moved or sold, so that everyone using it through its life will be properly informed on appliance use and safety.

For the safety of life and property keep the precautions of these user's instructions as the manufacturer is not responsible for damages caused by omission.

### Children and vulnerable people safety

- This appliance can be used by children aged from 8 years and above and persons with reduced physical, sensory or mental capabilities or lack of experience and knowledge if they have been given supervision or instruction concerning use of the appliance in a safe way and understand the hazards involved.
- Children aged from 3 to 8 years are allowed to load and unload this appliance.
- Children should be supervised to ensure that they do not play with the appliance.
- Cleaning and user maintenance shall not be made by children unless they are aged from 8 years and above and supervised.
- Keep all packaging well away from children. There is risk of suffocation.
- If you are discarding the appliance pull the plug out of the socket, cut the connection cable (as close to the appliance as you can) and remove the door to prevent playing children to suffer electric shock or to close themselves into it.
- If this appliance featuring magnetic door seals is to replace an older appliance having a spring lock (latch) on the door or lid, be sure to make that spring lock unusable before you discard the old appliance. This will prevent it from becoming a death trap for a child.

### General safety



**WARNING!** Keep ventilation openings, in the appliance enclosure or in the built-in structure, clear of obstruction.



**WARNING!** Do not use mechanical devices or other means to accelerate the defrosting process, other than those recommended by the manufacturer.



**WARNING!** Do not damage the refrigerant circuit.



**WARNING!** Do not use other electrical appliances (such as ice cream makers) inside of refrigerating appliances, unless they are approved for this purpose by the manufacture.



**WARNING!** Do not touch the light bulb if it has been on for a long period of time because it could be very hot.<sup>1)</sup>

1) If there is a light in the compartment.



## Safety information



**WARNING!** When positioning the appliance, ensure the supply cord is not trapped or damaged.



**WARNING!** Do not locate multiple portable socket-outlets or portable power suppliers at the rear of the appliance.

- Do not store explosive substances such as aerosol cans with a flammable propellant in this appliance.
- The refrigerant isobutane (R-600a) is contained within the refrigerant circuit of the appliance, a natural gas with a high level of environmental compatibility, which is nevertheless flammable.
- During transportation and installation of the appliance, be certain that none of the components of the refrigerant circuit become damaged.
  - avoid open flames and sources of ignition
  - thoroughly ventilate the room in which the appliance is situated
- It is dangerous to alter the specifications or modify this product in any way. Any damage to the cord may cause a short circuit, fire and/or electric shock.
- This appliance is intended to be used in household and similar applications such as
  - staff kitchen areas in shops, offices and other working environments;
  - farm houses and by clients in hotels, motels and other residential type environments;
  - bed and breakfast type environments;
  - catering and similar non-retail applications.



**WARNING!** Any electrical components (plug, power cord, compressor and etc.) must be replaced by a certified service agent or qualified service personnel.



**WARNING!** The light bulb supplied with this appliance is a „special use lamp bulb“ usable only with the appliance supplied. This „special use lamp“ is not usable for domestic lighting.<sup>1)</sup>

- Power cord must not be lengthened.
- Make sure that the power plug is not squashed or damaged by the back of the appliance. A squashed or damaged power plug may overheat and cause a fire.
- Make sure that you can come to the mains plug of the appliance.
- Do not pull the mains cable.
- If the power plug socket is loose, do not insert the power plug. There is a risk of electric shock or fire.
- You must not operate the appliance without the lamp.
- This appliance is heavy. Care should be taken when moving it.
- Do not remove nor touch items from the freezer compartment if your hands are damp/wet, as this could cause skin abrasions or frost/freezer burns.
- Avoid prolonged exposure of the appliance to direct sunlight.

<sup>1)</sup> If there is a light in the compartment.



## Daily use

- Do not put hot on the plastic parts in the appliance.
- Do not place food products directly against the rear wall.
- Frozen food must not be re-frozen once it has been thawed out.<sup>1)</sup>
- Store pre-packed frozen food in accordance with the frozen food manufacturer's instructions.<sup>1)</sup>
- Appliance's manufacturer's storage recommendations should be strictly adhered to. Refer to relevant instructions.
- Do not place carbonated or fizzy drinks in the freezer compartment as it creates pressure on the container, which may cause it to explode, resulting in damage to the appliance.<sup>1)</sup>
- Ice lollies can cause frost burns if consumed straight from the appliance.<sup>1)</sup>
- To avoid contamination of food, please respect the following instructions.
- Opening the door for long periods can cause a significant increase of the temperature in the compartments of the appliance.
- Clean regularly surfaces that can come in contact with food and accessible drainage systems.
- Clean water tanks if they have not been used for 48 h; flush the water system connected to a water supply if water has not been drawn for 5 days.
- Store raw meat and fish in suitable containers in the refrigerator, so that it is not in contact with or drip onto other food.
- Two-star frozen-food compartments (if they are presented in the appliance) are suitable for storing pre-frozen food, storing or making ice-cream and making ice cubes.
- One-, two- and three -star compartments (if they are presented in the appliance) are not suitable for the freezing of fresh food.
- If the appliance is left empty for long periods, switch off, defrost, clean, dry and leave the door open to prevent mould developing within the appliance.

## Care and cleaning

- Before maintenance, switch off the appliance and disconnect the mains plug from the mains socket.
- Do not clean the appliance with metal objects.
- Do not use sharp objects to remove frost from the appliance. Use a plastic scraper.<sup>1)</sup>
- Regularly examine the drain in the refrigerator for defrosted water. If necessary, clean the drain. If the drain is blocked, water will collect in the bottom of the appliance.<sup>2)</sup>

1) If there is a freezer compartment.

2) If there is fresh-food storage compartment.



## Installation

**IMPORTANT!** For electrical connection carefully follow the instructions given in specific paragraphs.

- Unpack the appliance and check if there are damages on it. Do not connect the appliance if it is damaged. Report possible damages immediately to the place you bought it. In that case retain packing.
- It is advisable to wait at least four hours before connecting the appliance to allow the oil to flow back in the compressor.
- Adequate air circulation should be around the appliance, lacking this leads to overheating. To achieve sufficient ventilation follow the instructions relevant to installation.
- Wherever possible the spacers of the product should be against a wall to avoid touching or catching warm parts (compressor, con-denser) to prevent possible burn.
- The appliance must not be located close to radiators or cookers.
- Make sure that the mains plug is accessible after the installation of the appliance.



## Service

- Any electrical work required to do the servicing of the appliance should be carried out by a qualified electrician or competent person.
- This product must be serviced by an authorized Service Center, and only genuine spare parts must be used.

## Energy saving

- Don't put hot food in the appliance;
- Don't pack food close together as this prevents air circulating;
- Make sure food don't touch the back of the compartment(s);
- If electricity goes off, don't open the door(s);
- Don't open the door(s) frequently;
- Don't keep the door(s) open for too long time;
- Don't set the thermostat on exceeding cold temperatures;
- All accessories, such as drawers, shelves balconies, should be kept there for lower energy consumption.

## Environment Protection

 This appliance does not contain gasses which could damage the ozone layer, in either its refrigerant circuit or insulation materials. The appliance shall not be discarded together with the urban refuse and rubbish. The insulation foam contains flammable gases: the appliance shall be disposed according to the appliance regulations to obtain from your local authorities. Avoid damaging the cooling unit, especially the heat exchanger. The materials used on this appliance marked by the symbol  are recyclable.



The symbol on the product or on its packaging, U indicates that this product may not be treated as household waste. Instead it should be taken to the appropriate collection point for the recycling of electrical and electronic equipment. By ensuring this product is disposed of correctly, you will help prevent potential negative consequences for the environment and human health, which could otherwise be caused by inappropriate waste handling of this product. For more detailed information about recycling of this product, please contact your local council, your household waste disposal service or the shop where you purchased the product.

### Packaging materials

The materials with the symbol are recyclable.

Dispose the packaging in a suitable collection containers to recycle it.

### Disposal of the appliance

1. Disconnect the mains plug from the mains socket.
2. Cut off the mains cable and discard it.)



**WARNING!** During using, service and disposal the appliance, please pay attention to symbol similar as left side, which is located on rear of appliance (rear panel or compressor) and with yellow or orange color. It's risk of fire warning symbol. There are flammable materials in refrigerant pipes and compressor.  
Please be far away fire source during using, service and disposal.

# Reverse Door

---

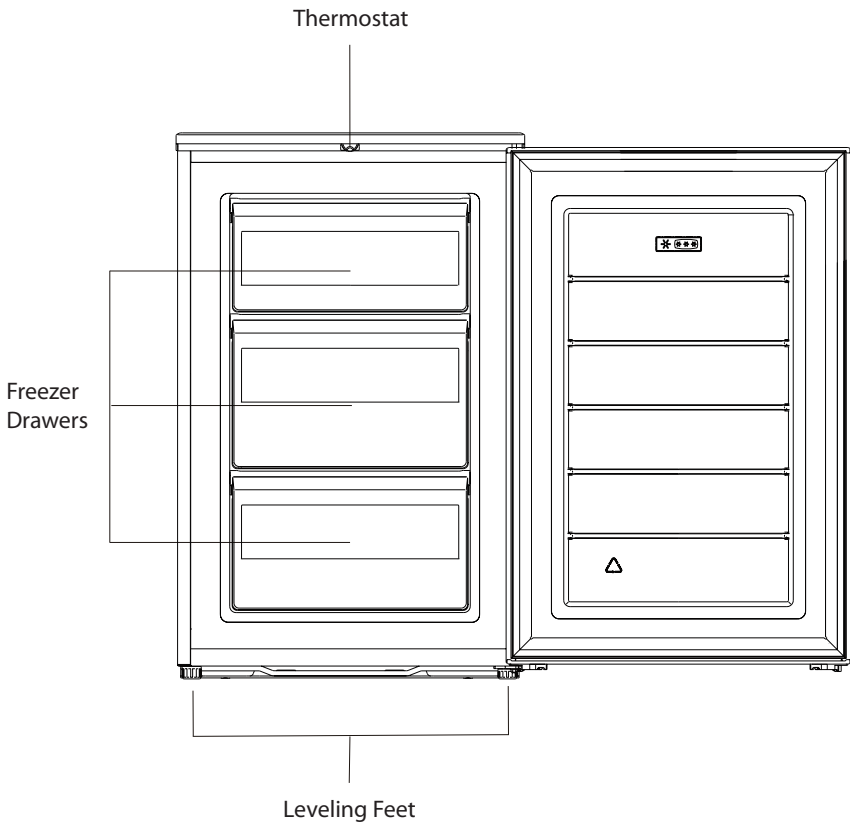

Note: Above picture is for reference only.



# Overview

**Tool required:** Philips screwdriver, Flat bladed screwdriver, Hexagonal spanner.

- Ensure the unit is unplugged and empty.
- To take the door off, it is necessary to tilt the unit backwards. You should rest the unit on something solid so that it will not slip during the door reversing process.
- All parts removed must be saved to do the reinstallation of the door.
- Do not lay the unit flat as this may damage the coolant system.
- It's better that 2 people handle the unit during assembly

1. Remove two screws at rear side of top cover.

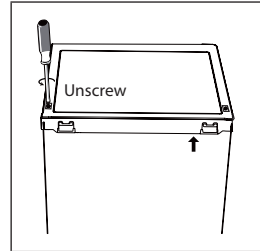

2. Remove top cover and thermostat knob, then place it aside.

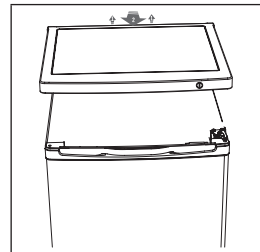

3. Unscrew top hinge and then remove door and place it on a soft pad to avoid scratch.

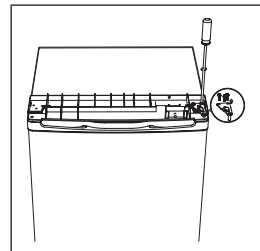

4. Unscrew bottom hinge. Then remove the adjustable feet from both side.

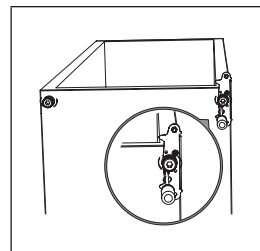

# Installation

5. Unscrew and remove the bottom hinge pin, turn the bracket over and replace it.

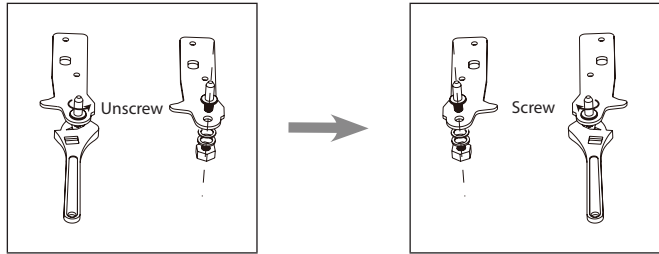

6. Refit the bracket fitting the bottom hinge pin. Replace both adjustable feet.

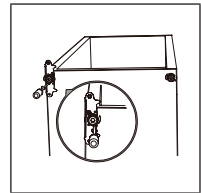

7. Detach the Fridge and the Freezer door gaskets and then attach them after rotating.

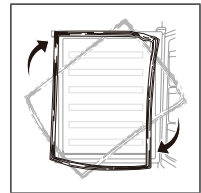

8. Place the door back on. Ensure the door is aligned horizontally and vertically, so that the seals are closed on all sides before finally tightening the top hinge.

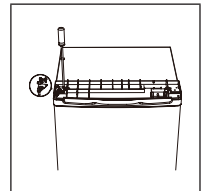

9. Put the top cover and fix it with 2 screws on the back.

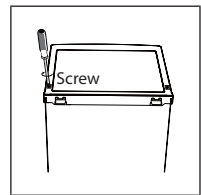

# Installation

## Install door handle \*

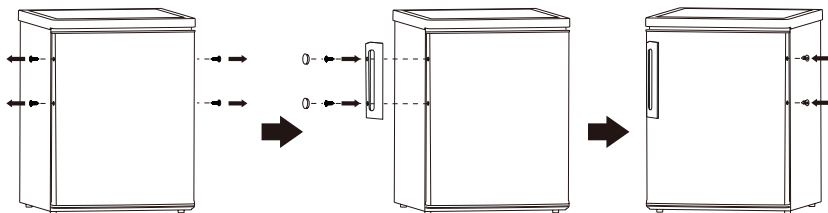

\* Depends on models and its equipment

## Space Requirement

- Keep enough space of door open.
- It is advisable to keep at least 50 mm gap at two sides.

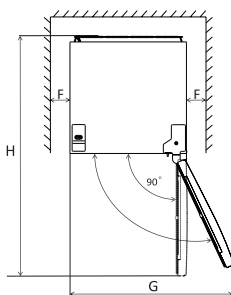
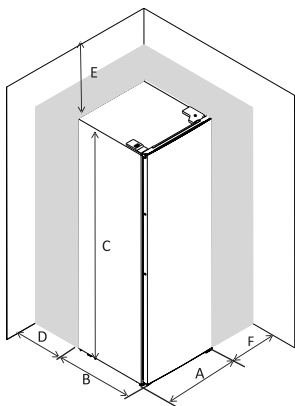

A	550
B	580
C	850
D	min=50
E	min=50
F	min=50
G	1100
H	1130

## Leveling the unit

To do this adjust the two levelling feet of the unit.

If the unit is not level, the doors and magnetic seal alignments not be covered properly.

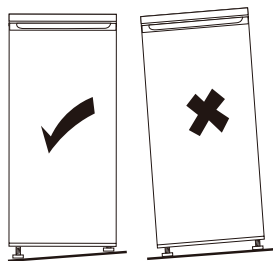
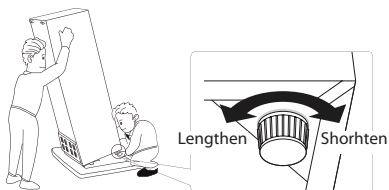

## Positioning

Install this appliance at a location where the ambient temperature corresponds to the climate class indicated on the rating plate of the appliance:

For refrigerating appliances with climate class:

- extended temperate: this refrigerating appliance is intended to be used at ambient temperatures ranging from 10 °C to 32 °C (SN);
- temperate: this refrigerating appliance is intended to be used at ambient temperatures ranging from 16 °C to 32 °C (N);
- subtropical: this refrigerating appliance is intended to be used at ambient temperatures ranging from 16 °C to 38 °C (ST);
- tropical: this refrigerating appliance is intended to be used at ambient temperatures ranging from 16 °C to 43 °C (T).

## Location

The appliance should be installed well away from sources of heat such as radiators, boilers, direct sunlight etc. Ensure that air can circulate freely around the back of the cabinet. To ensure best performance, if the appliance is positioned below an overhanging wall unit, the minimum distance between the top of the cabinet and the wall unit must be at least 50 mm. Ideally, however, the appliance should not be positioned below overhanging wall units. Accurate leveling is ensured by one or more adjustable feet at the base of the cabinet.



**WARNING!** It must be possible to disconnect the appliance from the mains power supply; the plug must therefore be easily accessible after installation. This refrigerating appliance is not intended to be used as a built-in appliance.

## Electrical connection

Before plugging in, ensure that the voltage and frequency shown on the rating plate correspond to your domestic power supply. The appliance must be earthed. The power supply cable plug is provided with a contact for this purpose. If the domestic power supply socket is not earthed, connect the appliance to a separate earth in compliance with current regulations, consulting a qualified electrician.

The manufacturer declines all responsibility if the above safety precautions are not observed.

This appliance complies with the E. E. C. Directives.

# Daily Use

---

## First use

### Cleaning the interior

Before using the appliance for the first time, wash the interior and all internal accessories with lukewarm water and some neutral soap so as to remove the typical smell of a brand new product, then dry thoroughly.

**IMPORTANT!** Do not use detergents or abrasive powders, as these will damage the finish.

### Temperature Setting

- Plug on your appliance. The internal temperature is controlled by a thermostat. There are 3 settings **MIN**, **NORMAL** and **MAX**. **MIN** is warmest setting and **MAX** is coldest setting.
- The appliance may not operate at the correct temperature if it is in a particularly hot or if you open the door often.

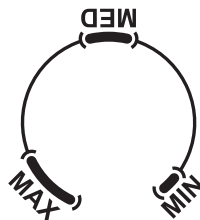

## Daily use

Position different food in different compartments according to the table below.

Refrigerator compartments	Type of food
Freezer drawer(s)/shelf	<ul style="list-style-type: none"><li>• Foods for long-term storage.</li><li>• Bottom drawer/shelf for raw meat, poultry, fish.</li><li>• Middle drawer/shelf for frozen vegetables, chips.</li><li>• Top drawer/shelf for ice cream, frozen fruit, frozen baked goods.</li></ul>

### Freezing fresh food

- The freezer compartment is suitable for freezing fresh food and storing frozen and deep-frozen food for a long time.
- Place the fresh food to be frozen in the bottom compartment.
- The maximum amount of food that can be frozen in 24 hours is specified on the rating plate.
- The freezing process lasts 24 hours: during this period do not add other food to be frozen.

# Daily Use

---

## Thawing

Deep-frozen or frozen food, prior to be used, can be thawed in the fridge compartment or at room temperature, depending on the time available for this operation.

Small pieces may even be cooked still frozen, directly from the freezer. In this case, cooking will take longer.

## Ice-cube

This appliance may be equipped with one or more trays for the production of ice-cubes.

## Helpful hints and tips

### Hints for freezing

To help you make the most of the freezing process, here are some important hints:

- the maximum quantity of food which can be frozen in 24 hrs. is shown on the rating plate;
- the freezing process takes 24 hours. No further food to be frozen should be added during this period;
- only freeze top quality, fresh and thoroughly cleaned, foodstuffs;
- prepare food in small portions to enable it to be rapidly and completely frozen and to make it possible subsequently to thaw only the quantity required;
- wrap up the food in aluminium foil or polythene and make sure that the packages are airtight;
- do not allow fresh, unfrozen food to touch food which is already frozen, thus avoiding a rise in temperature of the latter;
- lean foods store better and longer than fatty ones; salt reduces the storage life of food;
- water ices, if consumed immediately after removal from the freezer compartment, can possibly cause the skin to be freeze burnt;
- it is advisable to show the freezing in date on each individual pack to enable you removal from the freezer compartment, can possibly cause the skin to be freeze burnt;
- it is advisable to show the freezing in date on each individual pack to enable you to keep track of the storage time.

# Daily Use

## Storing frozen food

When first starting-up or after a period out of use before putting the product in the compartment let the appliance run at least 2 hours on the higher settings.

**IMPORTANT!** In the event of accidental defrosting, for example the power has been off for longer than the value shown in the technical characteristics chart under “rising time”, the defrosted food must be consumed quickly or cooked immediately and then re-frozen (after cooked).

## Temperature setting recommendation

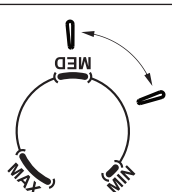
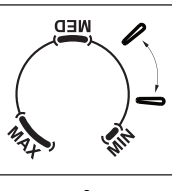
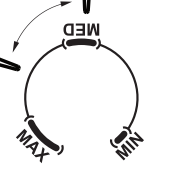
Temperature Setting Recommendation		
Environment Temperature	Freezer compartment	Fridge compartment
Summer		/
Normal		/
Winter		/

- Information above give users recommendation of temperature setting.

## Impact of Food Storage

- Under Recommended setting, the best storage time of freezer is no more than 1 month.
- The best storage time may reduce under other settings.

## Hints for storage of frozen food

To obtain the best performance from this appliance, you should:

- make sure that the commercially frozen foodstuffs were adequately stored by the retailer;
- be sure that frozen foodstuffs are transferred from the food store to the freezer in the shortest possible time;
- not open the door frequently or leave it open longer than absolutely necessary.
- Once defrosted, food deteriorates rapidly and cannot be refrozen.
- Do not exceed the storage period indicated by the food manufacture.

## Cleaning

For hygienic reasons the appliance interior, including interior accessories, should be cleaned regularly.



**CAUTION!** The appliance may not be connected to the mains during cleaning. Danger of electrical shock! Before cleaning switch the appliance off and remove the plug from the mains, or switch off or turn out the circuit breaker or fuse. Never clean the appliance with a steam cleaner. Moisture could accumulate in electrical components, danger of electrical shock! Hot vapors can lead to the damage of plastic parts. The appliance must be dry before it is placed back into service.

**IMPORTANT!** Ethereal oils and organic solvents can attack plastic parts, e.g. lemon juice or the juice from orange peel, butyric acid, cleanser that contain acetic acid.

- Do not allow such substances to come into contact with the appliance parts.
- Do not use any abrasive cleaners
- Remove the food from the freezer. Store them in a cool place, well covered.
- Switch the appliance off and remove the plug from the mains, or switch off or turn out the circuit breaker.
- Clean the appliance and the interior accessories with a cloth and lukewarm water. After cleaning wipe with fresh water and rub dry.
- Accumulation of dust on the condenser increases energy consumption. For this reason carefully clean the condenser at the back of the appliance once a year with a soft brush or a vacuum cleaner.<sup>1)</sup>
- After everything is dry place appliance back into service.

1) If the condenser is at back of appliance.



### Defrosting of the freezer

The freezer compartment, however, will become progressively covered with frost. This should be removed. Never use sharp metal tools to scrape off frost from the evaporator as you could damage it. However, when the ice becomes very thick on the inner liner, complete defrosting should be carried out as follows:

- pull out the plug from the socket;
- remove all stored food, wrap it in several layers of newspaper and put it in a cool place;
- keep the door open, and placing a basin underneath of the appliance to collect the defrost water;
- when defrosting is completed, dry the interior thoroughly
- replace the plug in the power socket to run the appliance again.

## Troubleshooting



**CAUTION!** Before troubleshooting, disconnect the power supply. Only a qualified electrician or a competent person must do the troubleshooting that is not in this manual.

**IMPORTANT!** There are some sounds during normal use (compressor, refrigerant circulation).

Problem	Possible cause	Solution
Appliance does not work	Mains plug is not plugged in or is loose.	Insert mains plug.
	Fuse has blown or is defective	Check fuse, replace if necessary.
	Socket is defective.	Mains malfunctions are to be corrected by an electrician.
Appliance freezes too much	Temperature is set too cold or the appliance runs at MAX setting.	Turn the temperature regulator to a warmer setting temporarily.
The food is not frozen enough.	Temperature is not properly adjusted.	Please look in the initial Temperature Setting section.
	Door was open for an extended period.	Open the door only as long as necessary.
	A large quantity of warm food was placed in the appliance within the last 24 hours.	Turn the temperature regulation to a colder setting temporarily.
	The appliance is near a heat source.	Please look in the installation location section.
Heavy build-up of frost on the door seal.	Door seal is not air-tight.	Carefully warm the leaking sections of the door seal with a hair dryer (on a cool setting). At the same time shape the warmed door seal by hand such that it sits correctly.
Unusual noises	Appliance is not level.	Re-adjust the feet.
	The appliance is touching the wall or other objects.	Move the appliance slightly.
	A component, e.g. a pipe, on the rear of the appliance is touching another part of the appliance or the wall.	If necessary, carefully bend the component out of the way.

If the fault reappears, contact an authorized service center.

Contact the authorized service center can be found at [www.lord.eu](http://www.lord.eu).

Spare parts can also be ordered from the authorized service center.

## Daily Use

---

You will receive spare parts in accordance with the relevant ecodesign regulation from an authorized service center for a period of min. 7 or 10 years (depending on the type of spare part) since the last piece of the appliance model was placed on the market in the European Economic Area.

Before contacting an authorized service center, please have the model identification mark and serial number ready.

You will find the model identification number and product serial number on the rating plate located on the outside back of the appliance.

To quickly find the data of your appliance, we recommend that you note the data on the rating plate in this manual before placing the appliance on the site.

# Product information sheet

<b>Supplier's name or trade mark:</b> LORD					
<b>Supplier's address:</b> LORD Hausgeräte GmbH, Greschbachstraße 17, 76229 Karlsruhe, Deutschland					
<b>Model identifier:</b> F4					
<b>Type of refrigerating appliance:</b> upright freezer					
Low-noise appliance:		No		Design type: freestanding	
Wine storage appliance:		No		Other refrigerating appliance: Yes	
<b>General product parameters:</b>					
Parameter		Value		Parameter	
Overall dimensions (millimetre)	Height	850		Total volume (dm <sup>3</sup> or l)	87
	Width	550			
	Depth	580			
EEI (%)		64		Energy efficiency class C	
Airborne acoustical noise emissions (dB(A) re 1 pW)		40		Airborne acoustical noise emission class C	
Annual energy consumption (kWh/a)		105,04		Climate class: N/ST/T	
Minimum ambient temperature (°C), for which the refrigerating appliance is suitable		16		Maximum ambient temperature (°C), for which the refrigerating appliance is suitable 43	
Winter setting		No			
<b>Compartment Parameters:</b>					
Compartment type		Compartment Volume (dm <sup>3</sup> or l)		Recommended temperature setting for optimised food storage (°C).	
Freezing capacity (kg/24 h)		-		Defrosting type (auto-defrost = A, manual defrost = M)	
Pantry	No	-	-	-	-
Wine storage	No	-	-	-	-
Cellar	No	-	-	-	-
Fresh food	No	-	-	-	-
Chill	No	-	-	-	-
0-star or ice-making	No	-	-	-	-
1-star	No	-	-	-	-
2-star	No	-	-	-	-
3-star	No	-	-	-	-
4-star	Yes	87,0	-18	4,4	M
2-star section	No	-	-	-	-
Variable temperature compartment	com-partment types	-	-	-	-
<b>For 4-star compartments</b>					

# Product information sheet

---

Fast freeze facility	No
<b>Light source parameters:</b>	
Type of light source	This evaluation is only considered on refrigeration function of the product, for the light source, which shall comply with its own eco-design and energy label regulation.
Energy efficiency class	
<b>Minimum duration of the guarantee offered by the manufacturer:</b>	
<b>Additional information:</b>	
<b>Weblink to the manufacturer's website, where the information in point 4(a) Annex of Commission Regulation (EU) 2019/2019 is found:</b> <a href="http://www.lord.eu">www.lord.eu</a>	

Information on the model in the product database defined in Regulation (EU) 2019/2016 can be found via the following link: <https://eprel.ec.europa.eu/qr/337340>



V zájmu vaší bezpečnosti a pro zajištění správného používání si před instalací a prvním použitím spotřebiče pečlivě přečtěte tento návod k obsluze, včetně zde obsažených pokynů a varování. Abyste se vyhnuli zbytečným chybám a nehodám, je důležité zajistit, aby všichni lidé, kteří spotřebič používají, byli důkladně seznámeni s jeho provozními a bezpečnostními prvky. Tento návod k obsluze si uschovejte a ujistěte se, že zůstane se spotřebičem, pokud bude přemístěn nebo prodán, aby všichni uživatelé, kteří jej používají, byli po celou dobu jeho životnosti řádně informováni o používání spotřebiče a bezpečnosti.

Z důvodu bezpečnosti pro život a majetek dodržujte opatření uvedená v tomto návodu k obsluze, protože výrobce není odpovědný za škody způsobené jejich nedodržením.

## Bezpečnost dětí a zranitelných osob

- Tento spotřebič může být používán dětmi od 8 let věku, osobami se sníženými fyzickými, smyslovými a mentálními schopnostmi i osobami s nedostatkem zkušeností a znalostí za předpokladu, že budou pracovat pod kvalifikovaným dozorem nebo budou účinně seznámeni s obsluhou a hrozcími nebezpečími.
- Děti ve věku 3 až 8 let mohou do spotřebiče vkládat potraviny a vyjímat je z něj.
- Malé děti by neměly zůstat bez dozoru, aby si s přístrojem nezačaly hrát.
- Čištění a uživatelskou údržbu nesmí provádět děti, pokud nejsou starší 8 let a nejsou pod dohledem dospělé osoby.
- Veškeré obaly uchovávejte mimo dosah dětí. Hrozí nebezpečí udušení.
- Pokud zařízení likvidujete, vytáhněte zástrčku z elektrické zásuvky, odřízněte připojovací kabel (co nejdříve u spotřebiče) a demontujte dveře, abyste hrájícím si dětem zabránili v úrazu elektrickým proudem nebo zavření ve spotřebiči.
- Pokud má tento spotřebič s magnetickým těsněním dveří nahradit starší spotřebič, který má na dveřích nebo víku pružinový zámek (západku), tak před likvidací starého spotřebiče zajistěte, aby tento zámek byl nepoužitelný. Tím se zabrání tomu, aby se dítě do spotřebiče zavřelo.

## Bezpečnost obecně



**POZOR!** Dbejte na to, aby ventilační otvory, v krytu spotřebiče nebo ve vestavěné konstrukci nebyly zablokované.



**POZOR!** K urychlení procesu odmrazování nepoužívejte mechanické ani jiné prostředky než ty, které doporučuje výrobce.



**POZOR!** Nepoškozujte chladicí okruh.



**POZOR!** Nepoužívejte uvnitř chladicích spotřebičů jiná elektrická zařízení (například výrobky zmrzliny), pokud nejsou pro tento účel schválena výrobcem.



**POZOR!** Nedotýkejte se žárovky, pokud byla delší dobu zapnutá, protože by mohla být velmi horká.<sup>1)</sup>

1) Pokud se v dané části nachází světlo.



**POZOR!** Při instalaci spotřebiče se ujistěte, že nedošlo k přimáčknutí nebo zaseknutí napájecího kabelu.



**POZOR!** Neumísťujte za spotřebič prodlužovací adaptéry a přenosné zdroje elektrické energie.

- V tomto spotřebiči neskladujte výbušné látky, jako jsou aerosolové nádoby, s hořlavým hnacím plynem.
- V chladicím okruhu spotřebiče je obsaženo chladivo isobutan (R600a), přírodní plyn s vysokou úrovní environmentální kompatibility, který je však hořlavý.
- Během přepravy a instalace spotřebiče se ujistěte, že nedošlo k poškození žádné součásti chladicího okruhu.
  - vyvarujte se otevřeného ohně a zdrojů vznícení
  - důkladně větrejte místnost, ve které je spotřebič umístěn
- Je nebezpečné měnit specifikace nebo tento výrobek jakýmkoli způsobem upravovat. Jakékoli poškození kabelu může způsobit zkrat, požár nebo úraz elektrickým proudem.
- Tento spotřebič je určen k použití v domácnosti.



**POZOR!** Veškeré elektrické součásti (zástrčka, napájecí kabel, kompresor atd.) musí být vyměněny autorizovaným servisním střediskem nebo kvalifikovaným servisním personálem.



**POZOR!** Žárovka dodávaná s tímto spotřebičem je „žárovka pro speciální použití“, která je použitelná pouze s dodaným spotřebičem. Tato „žárovka pro speciální použití“ není použitelná pro osvětlení v domácnosti.<sup>1)</sup>

- Pro napájení přístroje nepoužívejte prodlužovací kabel.
- Ujistěte se, že napájecí zástrčka není přimáčknuta nebo poškozena zadní stranou spotřebiče. Přimáčknutí nebo poškození napájecí zástrčky může způsobit přehřátí a požár.
- Ujistěte se, že je síťová zástrčka spotřebiče přístupná.
- Netahejte za síťový kabel.
- Pokud je síťová zásuvka uvolněná, spotřebič do ní nezapojujte. Nebezpečí úrazu elektrickým proudem nebo vzniku požáru.
- Spotřebič nepoužívejte bez instalované žárovky<sup>1)</sup>.
- Tento spotřebič je těžký. Při přemísťování je třeba postupovat opatrně.
- Neodstraňujte ani se nedotýkejte předmětů z mrazicího prostoru, pokud máte mokré či vlhké ruce, protože by to mohlo způsobit odřenyiny nebo omrzliny.
- Vyvarujte se dlouhodobého vystavení spotřebiče přímému slunečnímu záření.

## Každodenní použití

- Nepokládejte horké předměty na plastové části spotřebiče.

1) Pokud se v dané části nachází světlo.



- Nepokládejte potraviny přímo na zadní stěnu.
- Zmrazené jídlo nesmí být po rozmrazení znovu zmrazováno.<sup>1)</sup>
- Balené zmrazené potraviny skladujte v souladu s pokyny výrobce zmrazených potravin.<sup>1)</sup>
- Je třeba přísně dodržovat doporučení výrobce zařízení pro skladování. Viz příslušné pokyny.
- Neumísťujte syčené šumivé nápoje do mrazicího prostoru, protože by mohlo dojít k vývinu tlaku v nádobě, který by mohl způsobit explozi a způsobit tak poškození spotřebiče.<sup>1)</sup>
- Zmrzlina konzumovaná přímo po vyjmutí ze spotřebiče může způsobit omrzliny.<sup>1)</sup>
- Respektujte prosím následující pokyny, aby nedošlo ke kontaminaci potravin:
  - Otevření dvířek na dlouhou dobu může způsobit výrazné zvýšení teploty v prostoru spotřebiče.
  - Pravidelně čistěte povrchy, které mohou přijít do styku s potravinami a přístupnými odtokovými systémy.
  - Vyčistěte nádrže na vodu, pokud nebyly použity po dobu 48 hodin, pokud nebyla voda odebrána po dobu 5 dnů, propláchněte vodní systém připojený k přívodu vody.
  - Skladujte syrové maso a ryby ve vhodných nádobách ve spotřebiči takovým způsobem, aby se nedostaly do kontaktu s jinými potravinami a tekutinami.
- Dvuhvězdičkové prostory pro zmrazené potraviny (pokud jsou v přístroji) jsou vhodné pro skladování zmrazených hotových pokrmů, skladování nebo výrobu zmrzliny a výrobu kostek ledu.
- Jedno, dvou a tříhvězdičkové prostory (pokud jsou v přístroji) nejsou vhodné pro zmrazování čerstvých potravin.
- Pokud necháte spotřebič delší dobu prázdný, vypněte jej, odmrazte, vyčistěte, vysušte a nechte dvířka otevřená, abyste zabránili množení bakterií a plísní uvnitř spotřebiče.

## Péče a čištění

- Před údržbou spotřebič vypněte a vytáhněte zástrčku z elektrické zásuvky.
- Nečistěte spotřebič pomocí kovových předmětů.
- K odstranění námrazy ze spotřebiče nepoužívejte ostré předměty. Použijte plastovou škrabku.<sup>1)</sup>
- Pravidelně kontrolujte kanálek pro odvod kondenzované vody, zda se zde voda nehromadí. V případě potřeby kanálek vyčistěte. Pokud je tento kanálek zablokovaný, voda se bude shromažďovat ve spodní části spotřebiče.<sup>2)</sup>

1) Pokud je mrazicí část k dispozici.

2) Pokud je chladicí část k dispozici.





## Instalace

### DŮLEŽITÉ!

Při elektrickém připojení postupujte pečlivě podle pokynů uvedených v konkrétních odstavcích.

- Vybalte spotřebič a zkontrolujte, zda na něm není patrné nějaké poškození. Nepřipojujte spotřebič, pokud je poškozený. Případné škody okamžitě nahlase v místě, kde jste jej zakoupili. Pro tento případ si uschovejte obal.
- Před připojením spotřebiče k elektrické síti je vhodné počkat nejméně čtyři hodiny, aby olej mohl stéct zpět do kompresoru.
- Kolem spotřebiče by měla být dostatečná cirkulace vzduchu. Pokud tomu tak nebude, bude to mít za následek přehřátí zařízení a zvýšenou spotřebu elektrické energie. Pro dosažení dostatečné ventilace postupujte podle pokynů pro instalaci.
- Pokud je to možné, měly by být proti stěně umístěny rozpěrky výrobku, aby nedošlo k dotyku nebo zachycení teplých částí (kompresor, kondenzátor), aby se zabránilo možnému vznícení.
- Spotřebič nesmí být umístěn v blízkosti radiátorů nebo sporáků.
- Po instalaci spotřebiče se ujistěte, že je síťová zástrčka přístupná.

## Servis

- Veškeré elektroinstalační práce potřebné k údržbě spotřebiče by měl provádět kvalifikovaný elektrikář nebo jinak kompetentní osoba.
- Tento výrobek musí být opravován autorizovaným servisním střediskem a musí být použity pouze originální náhradní díly.

## Úspora energie

- Do spotřebiče nekládejte horké potraviny.
- Potraviny neskládejte blízko k sobě, protože to brání cirkulaci vzduchu.
- Ujistěte se, že se potraviny nedotýkají zadní části chladicího prostoru.
- Při výpadku elektrického napájení neotevírejte dvířka.
- Neotevírejte dvířka příliš často.
- Nenechávejte dvířka příliš dlouho otevřená.
- Nenastavujte termostat na příliš nízkou teplotu.
- Veškeré příslušenství uvnitř spotřebiče, jako jsou police, zásuvky a přihrádky, ponechte na svých místech. Jejich rozmístění je optimalizováno pro snížení spotřeby energie.

## Ochrana životního prostředí



Tento spotřebič neobsahuje plyny, které by mohly poškodit ozonovou vrstvu, a to ani v okruhu chladiwa, ani v izolačních materiálech. Spotřebič nesmí být likvidován společně s komunálním odpadem a odpadky. Izolační pěna obsahuje hořlavé plyny: spotřebič musí být zlikvidován v souladu s předpisy týkajícími se spotřebiče, které získáte od místních úřadů. Vyvarujte se poškození chladicí jednotky, zejména



výměníku tepla. Materiály použité v tomto spotřebiči označené symbolem  jsou recyklovatelné.



Symbol na výrobku nebo na jeho obalu znamená, že s tímto výrobkem nesmí být nakládáno jako s domovním odpadem. Místo toho by měl být odvezen na příslušné sběrné místo pro recyklaci elektrických a elektronických zařízení. Zajištěním správné likvidace tohoto produktu pomůžete zabránit potenciálním negativním důsledkům pro životní prostředí a lidské zdraví, které by mohly být způsobeny nesprávným nakládáním s tímto výrobkem. Podrobnější informace o recyklaci tohoto výrobku vám poskytne místní obecní úřad, služba pro likvidaci domovního odpadu nebo obchod, kde jste výrobek zakoupili.

## Obalové materiály

Materiály označené symbolem recyklace jsou recyklovatelné.

Obal likvidujte ve vhodných sběrných kontejnerech, aby byl recyklován.

## Likvidace spotřebiče

10. Odpojte síťovou zástrčku spotřebiče z elektrické zásuvky.

11. Odřízněte síťový kabel co nejdříve spotřebiči a zlikvidujte jej.



### **POZOR!**

Během užívání, servisu a likvidace spotřebiče věnujte pozornost symbolu na zadání straně kompresoru, který je podobný symbolu vyobrazenému po levé straně, ve žlutém či oranžovém provedení.

Je to výstražný symbol rizika vzniku požáru. V trubkách chladicího okruhu a kompresoru jsou hořlavé látky.

Během užívání, servisu a likvidace buďte v dostatečné vzdálenosti od zdroje ohně.

# Přehled

---

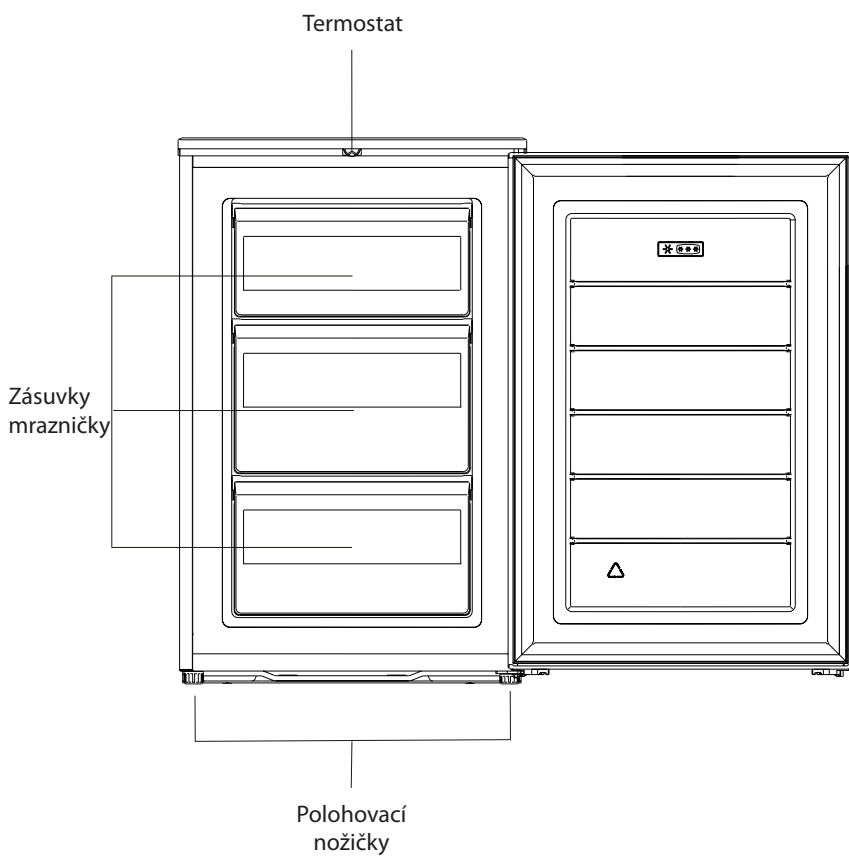

Poznámka: Výše uvedený obrázek je pouze ilustrativní.

## Změna směru otevírání dveří

**Potřebné nářadí:** Křížový šroubovák, plochý šroubovák, šestihranný klíč.

- Ujistěte se, že je spotřebič odpojen od napájení a je prázdný.
- Chcete-li dvířka sundat, je nutné spotřebič naklonit dozadu. Příklad opřete o pevný povrch, aby nepodklouzl a nepřevrátil se.
- Pro opětovnou instalaci dveří musí být uloženy všechny demontované díly.
- Spotřebič nepokládejte zcela vodorovně, protože by mohlo dojít k poškození chladicího okruhu.
- Je lepší, aby se spotřebičem během instalace manipulovali 2 lidé

1. Demontujte dva šrouby na zadní straně horního krytu.

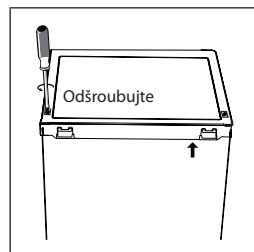

2. Odstraňte horní kryt a ovladač termostatu a odložte jej stranou.

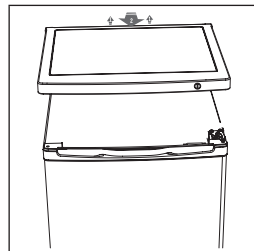

3. Odšroubujte horní pant a poté vyjměte dveře a položte je na měkkou podložku, aby nedošlo k poškrábání.

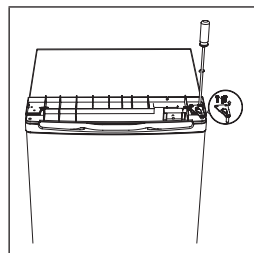

4. Odšroubujte spodní závěs. Vyšroubujte nastavitelné nožky z obou stran.

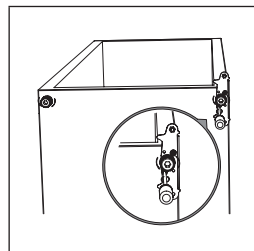

## Změna směru otevírání dveří

5. Odšroubujte a sejměte čep dolního závěsu, otočte držák a vyměňte jej.

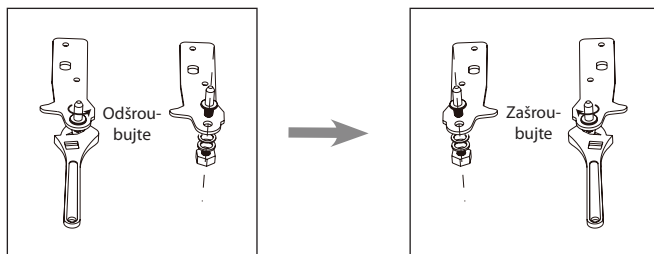

6. Namontujte zpět držák upevňující spodní čep závěsu. Prohodte obě nastavitelné nožky.

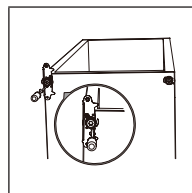

7. Vytáhněte těsnění dveří, otočte jej a připevněte zpět.

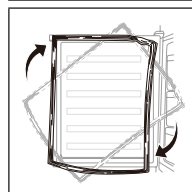

8. Nasadte dveře zpět. Před konečným utažením horního závěsu se ujistěte, že jsou dveře vyrovnány vodorovně i svisle, aby těsnění na všech stranách doléhalo ke skříni.

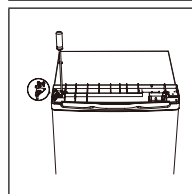

9. Nasadte horní kryt a kolečko termostatu a upevněte jej pomocí 2 šroubů na zadní straně.

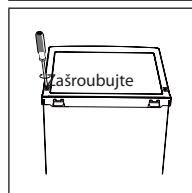

# Instalace

## Montáž rukojeti\*

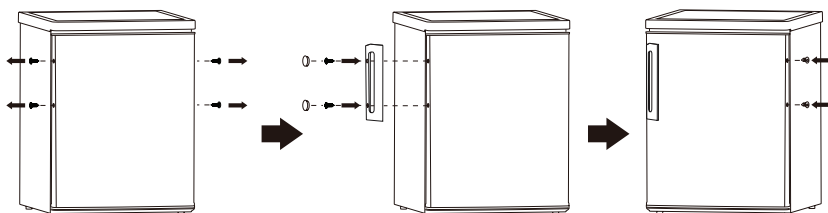

\* Záleží na konkrétním modelu a výbavě

## Požadavky na prostor

- Udržujte dostatek prostoru pro otevření dveří.
- Doporučuje se zachovat po všech stranách volný prostor nejméně 50 mm.

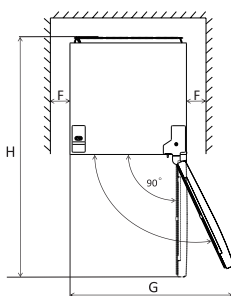
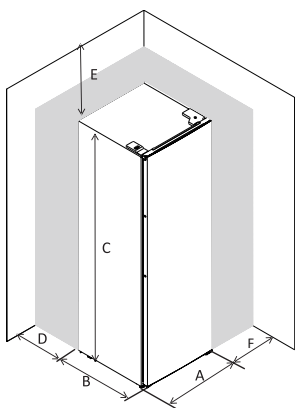

A	550
B	580
C	850
D	min=50
E	min=50
F	min=50
G	1100
H	1130

## Vyrovnání spotřebiče

Za tímto účelem seříďte dvě polohovací nožičky na přední straně spotřebiče.

Pokud není spotřebič ve vodorovné poloze, nebudou dveře a magnetické těsnění řádně doléhat a těsnit.

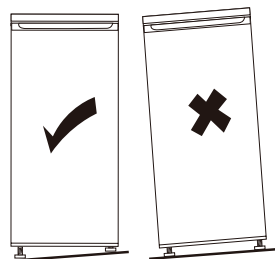
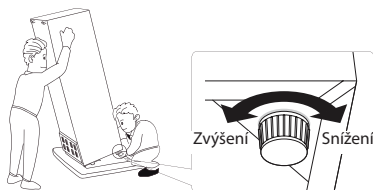

## Umístění

Tento spotřebič instalujte na místě, kde okolní teplota odpovídá klimatické třídě uvedené na typovém štítku spotřebiče.

Jednotlivé klimatické třídy jsou popsány níže:

- Rozšířené mírné pásmo SN: tento chladicí spotřebič je určen k používání při teplotách okolí od 10 °C do 32 °C,
- Mírné pásmo N: tento chladicí spotřebič je určen k používání při teplotách okolí od 16 °C do 32 °C,
- Subtropické pásmo ST: tento chladicí spotřebič je určen k používání při teplotách okolí od 16 °C do 38 °C,
- Tropické pásmo N: tento chladicí spotřebič je určen k používání při teplotách okolí od 16 °C do 43 °C.

## Umístění

Spotřebič by měl být instalován v dostatečné vzdálenosti od zdrojů tepla, jako jsou radiátory, kotle, přímé sluneční světlo atd. Zajistěte, aby kolem zadní strany skříně mohl volně proudit vzduch. Pokud je spotřebič umístěn pod převislou stěnou, musí být minimální vzdálenost mezi horní částí skříně a stěnou nejméně 50 mm, aby byl zajištěn nejlepší výkon. V ideálním případě by však neměl být spotřebič umístěn pod převislou stěnou. Přesné vyrovnaní je zajištěno jednou nebo více nastavitelnými nožkami na spodní straně skříně.

Tento chladicí spotřebič není určen k vestavění.



### **POZOR!**

Spotřebič musí být možné odpojit od síťového napájení. Zástrčka musí být proto po instalaci snadno přístupná.

## Elektrické připojení

Před zapojením se ujistěte, že napětí a frekvence uvedené na typovém štítku odpovídají vašemu domovnímu napájení. Spotřebič musí být uzemněn. Zástrčka napájecího kabelu je pro tento účel opatřena kontaktem. Pokud není síťová zásuvka uzemněna, připojte spotřebič k separátnímu zemnímu svodu v souladu s platnými předpisy a obraťte se na kvalifikovaného elektrikáře.

Výrobce odmítá veškerou odpovědnost, pokud nebudou dodržována výše uvedená bezpečnostní opatření.

Tento spotřebič vyhovuje předpisům směrnice E.E.C.

# Každodenní použití

## První použití

### Čištění vnitřního prostoru

Před prvním použitím spotřebiče omyjte vnitřní prostor a veškeré vnitřní příslušenství vlažnou vodou s trochou neutrálního mýdla, abyste odstranili typický pach zcela nového výrobku, a poté jej důkladně osušte.

### DŮLEŽITÉ!

Nepoužívejte čisticí prostředky ani abrazivní prášky, protože by mohly poškodit povrch.

## Nastavení teploty

- Zapojte spotřebič do zásuvky. Vnitřní teplota je řízena termostatem. K dispozici jsou 3 nastavení: **MIN**, **NORMAL** a **MAX**. Nastavení **MIN** odpovídá nejvyšší teplotě, zatímco **MAX** nejnižší.
- Je možné, že se spotřebiči nepodaří dosáhnout požadované teploty, pokud je příliš teplé počasí nebo pokud příliš často otevíráte dveře.

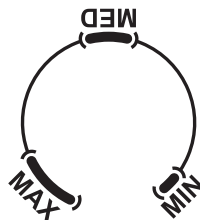

## Každodenní použití

Různé potraviny umístěte do různých částí spotřebiče podle následující tabulky:

Umístění	Typ potraviny
Zásuvky mrazicí části	<ul style="list-style-type: none"><li>• Potraviny k dlouhodobému uchování.</li><li>• Spodní zásuvka na syrové maso, drůbež a ryby.</li><li>• Střední zásuvka na mraženou zeleninu a hranolky.</li><li>• Horní zásuvka na zmrzlinu, mražené ovoce a mražené pečivo.</li></ul>

## Zmrazování čerstvých potravin

- Prostor mrazničky je vhodný pro zmrazování čerstvých potravin a dlouhodobé skladování zmrazených i hluboce zmrazených potravin.
- Čerstvé potraviny, které chcete zmrazit, vložte do spodního prostoru.
- Maximální množství potravin, které lze zmrazit během 24 hodin, je uvedeno na typovém štítku.
- Proces zmrazování trvá 24 hodin: během této doby nepřidávejte další potraviny pro zmražení.



# Každodenní použití

---

## Rozmrazování

Hluboko zmrazené nebo zmrazené potraviny mohou být před použitím rozmrazeny v chladničce nebo při pokojové teplotě, v závislosti na dostupné době pro rozmrazení. Malé kousky mohou být dokonce vařeny ve zmrazeném stavu přímo po vyjmutí z mrazničky. V tomto případě bude vaření trvat déle.

## Výroba kostek ledu

Tento přístroj může být vybaven jedním nebo více zásobníky pro výrobu ledových kostek.

## Užitečné rady a tipy

### Rady pro zmrazování

Zde uvádíme několik důležitých rad, které vám pomohou co nejlépe využít mrazicí proces:

- maximální množství potravin, které lze zmrazit během 24 hodin, je uvedeno na typovém štítku,
- proces zmrazování trvá 24 hodin. Během této doby by nemělo být přidáváno žádné další jídlo pro zmrazování,
- zmrazujte pouze potraviny nejvyšší kvality, čerstvé a důkladně očištěné,
- připravte potraviny v malých porcích, aby bylo možné je rychle a úplně zmrazit a umožnit následné rozmrazení pouze požadovaného množství,
- zabalte jídlo do hliníkové fólie nebo polyetylénu a ujistěte se, že obaly jsou vzduchotěsné,
- nedovolte, aby se čerstvé, nezmrazené potraviny dostaly do kontaktu s potravinami, které jsou již zmrazené, čímž se zabrání zvýšení jejich teploty,
- netučné potraviny se skladují lépe a déle než tučné; sůl snižuje skladovatelnost potravin,
- ledové kostky, pokud jsou konzumovány okamžitě po vyjmutí z mrazničky, mohou způsobit omrzliny pokožky,
- na každém jednotlivém balíčku je vhodné uvést datum zmrazení, abyste si mohli udržet přehled o době skladování,
- balíčky mohou způsobit omrzliny na pokožce.

# Každodenní použití

## Skladování mražených potravin

Při prvním uvedení do provozu nebo po určité době mimo provoz nechte spotřebič běžet alespoň 2 hodiny při vyšším nastavení předtím, než do něj vložíte potraviny.

### DŮLEŽITÉ!

V případě neúmyslného rozmrazení, například, když dojde k přerušení napájení na déle, než je hodnota uvedená v tabulce technických charakteristik pod parametrem „doba náběhu teploty“, musí být rozmrazené jídlo rychle spotřebováno nebo okamžitě uvařeno a poté znovu zmrazeno (po uvaření).

## Doporučené nastavení teploty

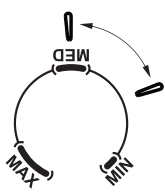
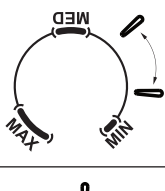
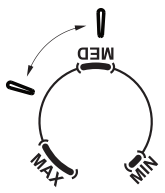
Doporučené nastavení teploty	
Okolní teplota	Mrazicí část
Léto	
Normální	
Zima	

- Výše uvedená doporučení mohou sloužit jako nápověda při nastavování teploty.

## Doba skladování potravin

- Při použití doporučeného nastavení by neměla doba skladování potravin v mrazničce překročit 1 měsíc.
- Doba skladování se může při jiném nastavení zkrátit.

# Každodenní použití

## Doporučení pro skladování zmrazených potravin

Chcete-li od spotřebiče získat ten nejlepší výkon, měli byste dodržovat následující zásady:

- ujistit se, že jsou již z továrny zmrazené potraviny v obchodě náležitě skladovány,
- zajistit, aby zmrazené potraviny byly přepraveny z obchodu do mrazničky v co nejkratší možné době,
- neotevírat často dveře ani je nenechávat otevřené déle, než je nezbytně nutné.
- Po rozmrazení se jídlo rychle kazí a nelze jej znovu zmrazit,
- nepřekračujte dobu skladování uvedenou výrobcem potravin.

## Čištění

Z hygienických důvodů je nutné pravidelně čistit vnitřní prostor spotřebiče včetně vnitřního příslušenství.



### UPOZORNĚNÍ!

Během čištění nesmí být spotřebič připojen k elektrické síti. Hrozí nebezpečí úrazu elektrickým proudem! Před čištěním spotřebič vypněte a vytáhněte zástrčku ze síťové zásuvky nebo vypněte jistič nebo odpojte pojistku. Nikdy spotřebič nečistěte pomocí parního čističe. Mohlo by dojít k nahromadění vlhkosti v elektrických součástech a vzniká tím nebezpečí úrazu elektrickým proudem! Horká pára může také způsobit poškození plastových dílů. Před opětovným uvedením do provozu musí být spotřebič suchý.

## DŮLEŽITÉ!

Éterické oleje a organická rozpouštědla mohou napadat plastové části, např. i citronová šťáva nebo šťáva z pomerančové kůry, kyselina citronová nebo čisticí prostředky, které obsahují kyselinu octovou.

- Nedovolte, aby se tyto látky dostaly do styku se součástmi spotřebiče.
- Nepoužívejte žádné abrazivní čističe.
- Vyjměte ze spotřebiče potraviny. Uskladněte je na chladném místě, dobře zakryté.
- Spotřebič vypněte a vytáhněte zástrčku ze síťové zásuvky nebo vypněte jistič nebo odpojte pojistku.
- Spotřebič a vnitřní příslušenství očistěte hadříkem a vlažnou vodou. Po čištění otřete hadříkem a čerstvou vodou a otřete dosucha.
- Akumulace prachu na kondenzátoru zvyšuje spotřebu energie. Z tohoto důvodu jednou ročně opatrně čistěte kondenzátor na zadní straně spotřebiče měkkým kartáčem nebo vysavačem.<sup>1)</sup>
- Po celkovém vysušení uveďte spotřebič zpět do provozu.

1) Pokud je kondenzátor na zadní straně spotřebiče.

# Každodenní použití

## Odmrazování mrazicí části

Uvnitř mrazicí části bude postupem času docházet k hromadění námrazy. Tuto námrazu je po určité době nutné odstranit. Nikdy nepoužívejte ostré kovové nástroje k odstranění námrazy z výparníku, protože by mohlo dojít k jeho poškození. Pokud bude vrstva námrazy příliš silná, je nutné provést úplné odmrazení spotřebiče pomocí následujících kroků:

- vytáhněte zástrčku z elektrické zásuvky,
- vyjměte všechny skladované potraviny, zabalte je do několika vrstev novin a uložte je na chladné místo,
- ponechte dveře otevřené a umístěte pod spotřebič nádobu pro zachycení vody,
- po dokončení rozmrazování vnitřek spotřebiče důkladně osušte,
- zapojte spotřebič zpět do zásuvky.

## Odstraňování problémů



### UPOZORNĚNÍ!

Před odstraňováním závad odpojte napájení.

Odstraňování problémů, které nejsou v tomto návodu uvedeny, smí provádět pouze autorizovaný servis.

### DŮLEŽITÉ!

Při normálním používání jsou ze spotřebiče slyšet určité zvuky (kompresor, cirkulace chladiva).

Problém	Možná příčina	Řešení
Spotřebič nefunguje.	Síťová zástrčka není zapojena nebo je uvolněná.	Zasuňte řádně síťovou zástrčku.
	Pojistka je přerušena nebo vadná.	Zkontrolujte pojistky, v případě potřeby je vyměňte.
	Zásuvka je vadná.	Závady síťového napájení smí opravit pouze elektrikář.
Zařízení příliš chladí	Teplota je nastavena na hodnotu MAX.	Nastavte regulátor teploty na nastavení vyšší teploty.
Potraviny nejsou dostatečně zmrazené.	Teplota není správně nastavena.	Pročtěte si prosím úvodní část věnovanou nastavení teploty.
	Dveře byly po delší dobu otevřené.	Otvírejte dveře pouze na tak dlouhou dobu, jak je nezbytně nutné.
	Během posledních 24 hodin bylo do spotřebiče vloženo velké množství teplého jídla.	Na potřebnou dobu nastavte regulaci teploty na chladnější nastavení.
	Spotřebič je blízko zdroje tepla.	Pročtěte si prosím část věnovanou místu instalace.

## Každodenní použití

Silné nahromadění námrazy na těsnění dveří.	Těsnění dveří nedoléhá.	Opatrně zahřejte nedoléhající části těsnění dveří pomocí fény (při chladném nastavení). Přitom ohřívané dveřní těsnění vytvarujte rukou tak, aby správně doléhalo.
Neobvyklé zvuky.	Zařízení není vodorovně umístěné.	Seřídte výškově stavitelné nohy.
	Zařízení se dotýká stěny nebo jiných předmětů.	Spotřebič mírně posuňte.
	Součást, např. trubka, na zadní straně spotřebiče se dotýká jiné části spotřebiče nebo stěny.	V případě potřeby součást opatrně ohněte.

Pokud se závada objeví znovu, kontaktujte autorizované servisní středisko.

Kontakt na autorizovaný servis naleznete na [www.lord.eu](http://www.lord.eu).

U uvedeného autorizovaného servisu lze objednat i náhradní díly.

Náhradní díly dle příslušného nařízení ekodesign obdržíte u autorizovaného servisu po dobu min. 7 nebo 10 let (dle typu náhradního dílu) od uvedení posledního kusu modelu spotřebiče na trh v Evropském hospodářském prostoru.

Před kontaktováním autorizovaného servisu si prosím připravte identifikační značku modelu a sériové číslo.

Identifikační značku modelu a sériové číslo výrobku naleznete na výrobním štítku umístěném na vnější zadní straně spotřebiče.

Pro rychlé nalezení údajů vašeho spotřebiče doporučujeme si údaje z výrobního štítku poznačit do tohoto návodu před umístěním spotřebiče na místo provozu.

# Informační list

<b>Název nebo ochranná známka dodavatele:</b> LORD					
<b>Adresa dodavatele:</b> LORD Hausgeräte GmbH, Greschbachstraße 17, 76229 Karlsruhe, Deutschland					
<b>Identifikační značka modelu:</b> F4					
<b>Typ chladicího spotřebiče:</b> skříňová mraznička					
Nízkohlučný spotřebič:	Ne	Konstrukční typ:		volně stojící	
Spotřebič pro uchovávání vína:	Ne	Jiný chladicí spotřebič:		Ano	
<b>Obecné parametry produktu:</b>					
Parametr		Hodnota		Parametr	
Celkové rozměry (milimetry)	Výška	850		Celkový objem (dm <sup>3</sup> nebo l)	87
	Šířka	550			
	Hloubka	580			
EEI		64		Třída energetické účinnosti	
Úroveň emisí hluku šířeného vzduchem (v dB(A) re 1 pW)		40		Emisní třída hluku šířeného vzduchem	
Roční spotřeba energie (v kWh/rok)		105,04		Klimatická třída:	
Minimální teplota okolí (ve °C), pro kterou je chladicí spotřebič vhodný		16		Maximální teplota okolí (ve °C), pro kterou je chladicí spotřebič vhodný	
Zimní nastavení		Ne			
<b>Parametry prostorů:</b>					
Typ prostoru		Parametry a hodnoty prostorů			
		Objem prostoru (dm <sup>3</sup> nebo l)	Doporučené nastavení teploty pro optimalizované uchovávání potravin (ve °C).	Mrazicí výkon (v kg/24 h)	Typ odmrazování (automatické odmrazování = A, manuální odmrazování = M)
Spíž	Ne	-	-	-	-
Uchovávání vína	Ne	-	-	-	-
S mírnou teplotou	Ne	-	-	-	-
Čerstvé potraviny	Ne	-	-	-	-
Zchlazovací	Ne	-	-	-	-
Bez označení hvězdičkou nebo pro výrobu ledu	Ne	-	-	-	-
Označený jednou hvězdičkou	Ne	-	-	-	-
Označený dvěma hvězdičkami	Ne	-	-	-	-

# Informační list

Označený třemi hvězdičkami	Ne	-	-	-	-
Označený čtyřmi hvězdičkami	Ano	87,0	-18	4,4	M
Označený dvěma hvězdičkami	Ne	-	-	-	-
Prostor s nastavitelnou teplotou	typy prostorů	-	-	-	-
<b>x, xx (pro prostory označené čtyřmi hvězdičkami) nebo —</b>					
Funkce rychlého zmrazení			Ne		
<b>Parametry zdroje světla:</b>					
Typ zdroje světla		Toto vyhodnocení se provádí pouze u spotřebičů s funkcí chlazení. Zdroj světla musí mít svou vlastní ekologickou certifikaci a energetický štítek.			
Třída energetické účinnosti					
<b>Minimální doba trvání záruky nabízené výrobcem: 2 roky</b>					
<b>Další informace:</b>					
<b>Odkaz na internetové stránky výrobce, kde jsou uvedeny informace uvedené v bodě 4 písm. a) přílohy nařízení Komise (EU) 2019/2019: <a href="http://www.lord.eu">www.lord.eu</a></b>					

**Informace o modelu v databázi výrobků vymezené v nařízení (EU) 2019/2016 naleznete prostřednictvím následujícího internetového odkazu: <https://eprel.ec.europa.eu/qr/337340>**





V záujme vašej bezpečnosti a na zaistenie správneho používania si pred inštaláciou a prvým použitím spotrebiča pozorne prečítajte tento návod na obsluhu, vrátane tu uvedených pokynov a varovaní. Aby ste sa vyhli zbytočným chybám a nehodám, je dôležité zaistiť, aby všetci ľudia, ktorí spotrebič používajú, boli dôkladne oboznámení s jeho prevádzkovými a bezpečnostnými prvkami. Tento návod na obsluhu si uschovajte a uistite sa, že zostane so spotrebičom, ak bude premiestnený alebo odovzdaný, aby všetci používatelia, ktorí ho používajú, boli po celý čas jeho životnosti riadne informovaní o používaní spotrebiča a bezpečnosti.

Z dôvodu bezpečnosti pre život a majetok dodržujte opatrenia uvedené v tomto návode na obsluhu, pretože výrobca nie je zodpovedný za škody spôsobené ich nedodržaním.

## Bezpečnosť detí a zraniteľných osôb



- Tento spotrebič môžu používať deti od 8 rokov, osoby so zníženými fyzickými, zmyslovými a mentálnymi schopnosťami aj osoby s nedostatkom skúseností a znalostí za predpokladu, že budú pracovať pod kvalifikovaným dozorom alebo budú účinne oboznámené s obsluhou a hroziacimi nebezpečenstvami.
- Deti vo veku 3 až 8 rokov môžu do spotrebiča vkladať potraviny a vyberať ich z neho.
- Malé deti by nemali zostať bez dozoru, aby sa s prístrojom nezačali hrať.
- Čistenie a používateľskú údržbu nesmú vykonávať deti, ak nie sú staršie ako 8 rokov a nie sú pod dohľadom dospeléj osoby.
- Všetky obaly uchovávajte mimo dosahu detí. Hrozí nebezpečenstvo udusenía.
- Ak zariadenie likvidujete, vytiahnite zástrčku z elektrickej zásuvky, odrežte pripájací kábel (čo najbližšie pri spotrebiči) a demontujte dvere, aby ste hrajúcim sa deťom zabránili v úraze elektrickým prúdom alebo zatvorení sa v spotrebiči.
- Ak má tento spotrebič s magnetickým tesnením dverí nahradiť starší spotrebič, ktorý má na dverách alebo veku pružinovú zámku (západku), tak pred likvidáciou starého spotrebiča zaistite, aby táto zámka bola nepoužiteľná. Tým sa zabráni tomu, aby sa dieťa do spotrebiča zavrelo.

## Bezpečnosť všeobecne

-  **POZOR!** Dbajte na to, aby ventilačné otvory v kryte spotrebiča alebo vo vstavanej konštrukcii neboli zablokované.
-  **POZOR!** Na urýchlenie procesu odmrazovania nepoužívajte mechanické ani iné prostriedky než tie, ktoré odporúča výrobca.
-  **POZOR!** Nepoškodzujte chladiaci okruh.
-  **POZOR!** Nepoužívajte vnútri chladiacich spotrebičov iné elektrické zariadenia (napríklad výrobníky zmrzlín), ak nie sú na tento účel schválené výrobcom.

1) Ak sa v danej časti nachádza svetlo.



-  **POZOR!** Nedotýkajte sa žiarovky, ak bola dlhší čas zapnutá, pretože by mohla byť veľmi horúca.<sup>1)</sup>
-  **POZOR!** Pri inštalácii spotrebiča sa uistite, že nedošlo k pritlačeniu alebo zaseknutiu napájacieho kábla.
-  **POZOR!** Neumiestňujte za spotrebič predlžovacie adaptéry a prenosné zdroje elektrickej energie.

- V tomto spotrebiči neskladujte výbušné látky, ako sú aerosólové nádoby, s horľavým hnacím plynom.
- V chladiacom okruhu spotrebiča sa nachádza chladivo izobután (R600a), prírodný plyn s vysokou úrovňou environmentálnej kompatibility, ktorý je však horľavý.
- Počas prepravy a inštalácie spotrebiča sa uistite, že nedošlo k poškodeniu žiadnej súčasti chladiaceho okruhu.
  - vyvarujte sa otvoreného ohňa a zdrojov vznietenia
  - dôkladne vetrajte miestnosť, v ktorej je spotrebič umiestnený
- Je nebezpečné meniť špecifikácie alebo tento výrobok akýmkoľvek spôsobom upravovať. Akékoľvek poškodenie kábla môže spôsobiť skrat, požiar alebo úraz elektrickým prúdom.
- Tento spotrebič je určený na použitie v domácnosti.

 **POZOR!** Všetky elektrické súčasti (zástrčka, napájací kábel, kompresor atď.) musí vymeniť autorizované servisné stredisko alebo kvalifikovaný servisný personál.

 **POZOR!** Žiarovka dodávaná s týmto spotrebičom je „žiarovka na špeciálne použitie“, ktorá je použiteľná iba s dodaným spotrebičom. Táto „žiarovka na špeciálne použitie“ nie je použiteľná na osvetlenie v domácnosti.<sup>1)</sup>

- Na napájanie prístroja nepoužívajte predlžovací kábel.
- Uistite sa, že napájacia zástrčka nie je pritlačená alebo poškodená zadnou stranou spotrebiča. Pritlačenie alebo poškodenie napájacej zástrčky môže spôsobiť prehriatie a požiar.
- Uistite sa, že je sieťová zástrčka spotrebiča prístupná.
- Neťahajte za sieťový kábel.
- Ak je sieťová zásuvka uvoľnená, spotrebič do nej nezapájajte. Nebezpečenstvo úrazu elektrickým prúdom alebo vzniku požiaru.
- Spotrebič nepoužívajte bez inštalovanej žiarovky<sup>1)</sup>.
- Tento spotrebič je ťažký. Pri premiestňovaní je potrebné postupovať opatrne.
- Neodstraňujte ani sa nedotýkajte predmetov z mraziaceho priestoru, ak máte mokré či vlhké ruky, pretože by to mohlo spôsobiť odreniny alebo omrzliny.
- Vyvarujte sa dlhodobého vystavenia spotrebiča priamemu slnečnému žiareniu.

1) Ak sa v danej časti nachádza svetlo.



## Každodenné použitie

- Nekladte horúce predmety na plastové časti spotrebiča.
- Nekladte potraviny priamo na zadnú stenu.
- Zmrazené jedlo sa nesmie po rozmrazení znovu zmrazovať.<sup>1)</sup>
- Balené zmrazené potraviny skladujte v súlade s pokynmi výrobcu zmrazených potravín.<sup>1)</sup>
- Je potrebné prísne dodržiavať odporúčania výrobcu zariadenia pre skladovanie. Pozrite príslušné pokyny.
- Neumiestňujte sytené šumivé nápoje do mraziaceho priestoru, pretože by mohlo dôjsť k vývinu tlaku v nádobe, ktorý by mohol spôsobiť explóziu a spôsobiť tak poškodenie spotrebiča.<sup>1)</sup>
- Zmrzlina konzumovaná priamo po vybratí zo spotrebiča môže spôsobiť omrzliny.<sup>1)</sup>
- Rešpektujte, prosím, nasledovné pokyny, aby nedošlo ku kontaminácii potravín:
  - Otvorenie dvierok na dlhý čas môže spôsobiť výrazné zvýšenie teploty v priestore spotrebiča.
  - Pravidelne čistite povrchy, ktoré môžu prísť do styku s potravinami a prístupnými odtokovými systémami.
  - Vyčistite nádrže na vodu, ak neboli použité 48 hodín, ak nebola voda odobraná 5 dní, prepláchnite vodný systém pripojený k prívodu vody.
  - Skladujte surové mäso a ryby vo vhodných nádobách v spotrebiči takým spôsobom, aby sa nedostali do kontaktu s inými potravinami a tekutinami.
- Dvojhviezdičkové priestory na zmrazené potraviny (ak sú v prístroji) sú vhodné na skladovanie zmrazených hotových pokrmov, skladovanie alebo výrobu zmrzliny a výrobu kociek ľadu.
- Jedno-, dvoj- a trojhviezdičkové priestory (ak sú v prístroji) nie sú vhodné na zmrazovanie čerstvých potravín.
- Ak necháte spotrebič dlhší čas prázdny, vypnite ho, odmrazte, vyčistite, vysušte a nechajte dvierka otvorené, aby ste zabránili množeniu baktérií a plesní vnútri spotrebiča.

## Starostlivosť a čistenie

- Pred údržbou spotrebič vypnite a vytiahnite zástrčku z elektrickej zásuvky.
- Nečistite spotrebič pomocou kovových predmetov.
- Na odstránenie námrazy zo spotrebiča nepoužívajte ostré predmety. Použite plastovú škrabku.<sup>1)</sup>
- Pravidelne kontrolujte kanálik na odvod kondenzovanej vody, či sa tu voda nehromadí. V prípade potreby kanálik vyčistite. Ak je tento kanálik zablokovaný, voda sa bude zhromažďovať v spodnej časti spotrebiča.<sup>2)</sup>

1) Ak je mraziaca časť k dispozícii.

2) Ak je chladiaca časť k dispozícii.



## Inštalácia

### DÔLEŽITÉ!

Pri elektrickom pripojení postupujte starostlivo podľa pokynov uvedených v konkrétnych odsekoch.

- Vybalte spotrebič a skontrolujte, či na ňom nie je zjavné nejaké poškodenie. Nepripájajte spotrebič, ak je poškodený. Prípadné škody okamžite nahláste v mieste, kde ste ho kúpili. Pre tento prípad si uschovajte obal.
- Pred pripojením spotrebiča k elektrickej sieti je vhodné počkať najmenej štyri hodiny, aby olej mohol stiecť späť do kompresora.
- Okolo spotrebiča by mala byť dostatočná cirkulácia vzduchu. Ak tomu tak nebude, bude to mať za následok prehriatie zariadenia a zvýšenú spotrebu elektrickej energie. Na dosiahnutie dostatočnej ventilácie postupujte podľa pokynov na inštaláciu.
- Ak je to možné, mali by byť proti stene umiestnené rozperky výrobku, aby nedošlo k dotyku alebo zachyteniu teplých častí (kompresor, kondenzátor), aby sa zabránilo možnému vznieteniu.
- Spotrebič nesmie byť umiestnený v blízkosti radiátorov alebo sporákov.
- Po inštalácii spotrebiča sa uistite, že je sieťová zástrčka prístupná.

## Servis

- Všetky elektroinštalačné práce potrebné na údržbu spotrebiča by mal vykonávať kvalifikovaný elektrikár alebo inak kompetentná osoba.
- Tento výrobok sa musí opravovať autorizovaným servisným strediskom a musia sa použiť iba originálne náhradné diely.

## Úspora energie

- Do spotrebiča nevkladajte horúce potraviny.
- Potraviny neskladajte blízko k sebe, pretože to bráni cirkulácii vzduchu.
- Uistite sa, že sa potraviny nedotýkajú zadnej časti chladiaceho priestoru.
- Pri výpadku elektrického napájania neotvárajte dvierka.
- Neotvárajte dvierka príliš často.
- Nenechávajte dvierka príliš dlho otvorené.
- Nenastavujte termostat na príliš nízku teplotu.
- Všetko príslušenstvo vnútri spotrebiča, ako sú police, zásuvky a priehradky, ponechajte na svojich miestach. Ich rozmiestnenie je optimalizované na zníženie spotreby energie.

## Ochrana životného prostredia



Tento spotrebič neobsahuje plyny, ktoré by mohli poškodiť ozónovú vrstvu, a to ani v okruhu chladiča, ani v izolačných materiáloch. Spotrebič sa nesmie likvidovať spoločne s komunálnym odpadom a odpadkami. Izolačná pena obsahuje horľavé plyny: spotrebič sa musí zlikvidovať v súlade s predpismi týkajúcimi sa spotrebiča,

ktoré získate od miestnych úradov. Vyvarujte sa poškodenia chladiacej jednotky, najmä výmenníka tepla. Materiály použité v tomto spotrebiči označené symbolom  sú recyklovateľné.



Symbol na výrobku alebo na jeho obale znamená, že sa s týmto výrobkom nesmie nakladať ako s domovým odpadom. Namiesto toho by sa mal odvieŕať na príslušné zberné miesto na recykláciu elektrických a elektronických zariadení. Zaistením správnej likvidácie tohto produktu pomôžete zabrániť potenciálnym negatívnym dôsledkom pre životné prostredie a ľudské zdravie, ktoré by mohli byť spôsobené nesprávnym nakladaním s týmto výrobkom. Podrobnejšie informácie o recyklácii tohto výrobku vám poskytne miestny obecný úrad, služba pre likvidáciu domového odpadu alebo obchod, kde ste výrobok kúpili.

## Obalové materiály

Materiály označené symbolom recyklácie sú recyklovateľné.

Obal likvidujte vo vhodných zberných kontajneroch, aby bol recyklovaný.

## Likvidácia spotrebiča

10. Odpojte sieťovú zástrčku spotrebiča od elektrickej zásuvky.

11. Odrežte sieťový kábel čo najbližšie k spotrebiču a zlikvidujte ho.



### **POZOR!**

Počas používania, servisu a likvidácie spotrebiča venujte pozornosť symbolu na zadnej strane kompresora, ktorý je podobný symbolu vyobrazenému po ľavej strane, v žltom či oranžovom vyhotovení.

Je to výstražný symbol rizika vzniku požiaru. V rúrkach chladiaceho okruhu a kompresora sú horľavé látky.

Počas používania, servisu a likvidácie buďte v dostatočnej vzdialenosti od zdroja ohňa.

# Prehľad

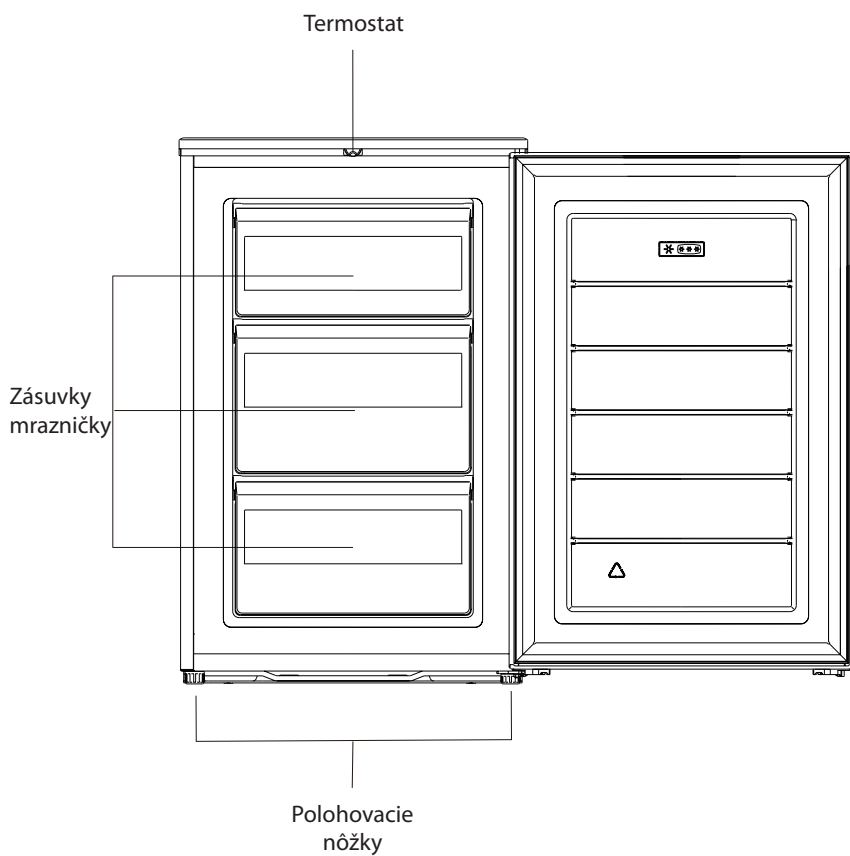

Poznámka: Vyššie uvedený obrázok je iba ilustratívny.

## Zmena smeru otvárania dverí

**Potrebné náradie:** Krížový skrutkovač, plochý skrutkovač, šesťhranný kľúč.

- Uistite sa, že je spotrebič odpojený od napájania a je prázdny.
- Ak chcete dvierka odobrať, je nutné spotrebič nakloniť dozadu. Prístroj opríte o pevný povrch, aby nepodkĺzol a neprevrátil sa.
- Pre opätovnú inštaláciu dverí musia byť uložené všetky demontované diely.
- Spotrebič nekladte celkom vodorovne, pretože by mohlo dôjsť k poškodeniu chladiaceho okruhu.
- Je lepšie, aby so spotrebičom počas inštalácie manipulovali 2 ľudia.

1. Demontujte dve skrutky na zadnej strane horného krytu.

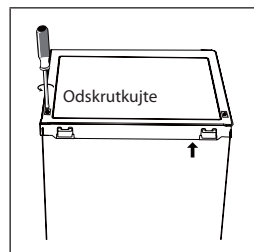

2. Odstráňte horný kryt a ovládač termostatu a odložte ho bokom.

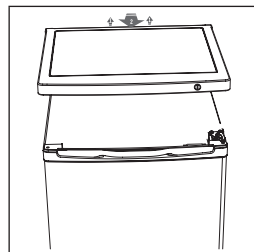

3. Odskrutkujte horný pánt a potom vyberte dvere a položte ich na mäkkú podložku, aby nedošlo k poškrabaniu.

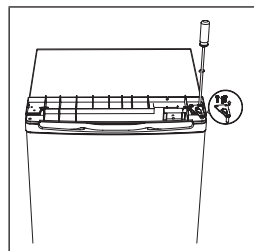

4. Odskrutkujte spodný záves. Vyskrutkujte nastaviteľné nôžky z oboch strán.

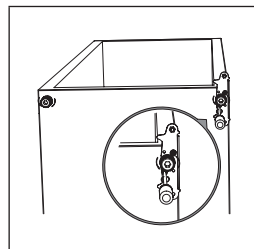

## Zmena smeru otvárania dverí

5. Odskrutkujte a odoberte čap dolného závesu, otočte držiak a vymeňte ho.

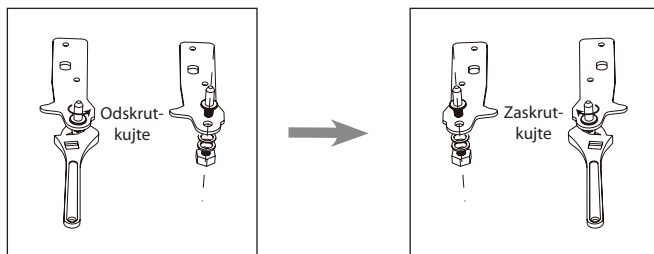

6. Namontujte späť držiak upevňujúci spodný čap závesu. Prehodte obe nastaviteľné nôžky.

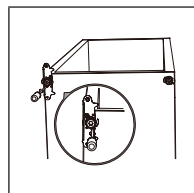

7. Vytiahnite tesnenie dverí, otočte ho a pripevnite späť.

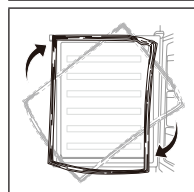

8. Nasadte dvere späť. Pred konečným utiahnutím horného závesu sa uistite, že sú dvere vyrovnané vodorovne aj zvislo, aby tesnenie na všetkých stranách doliehalo ku skrini.

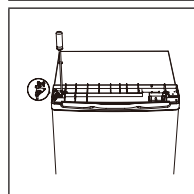

9. Nasadte horný kryt a koliesko termostatu a upevnite ho pomocou 2 skrutiek na zadnej strane.



# Inštalácia

## Montáž rukoväti\*

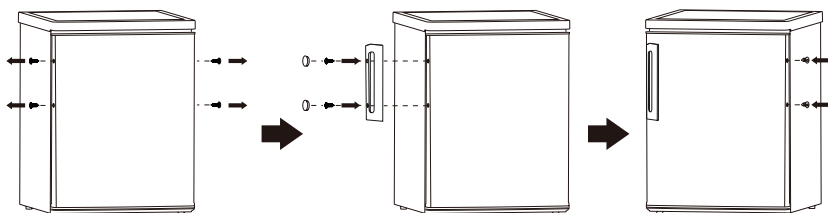

\* Záleží na konkrétnom modeli a výbave

## Požiadavky na priestor

- Udržujte dostatok priestoru na otvorenie dverí.
- Odporúča sa zachovať po všetkých stranách voľný priestor najmenej 50 mm.

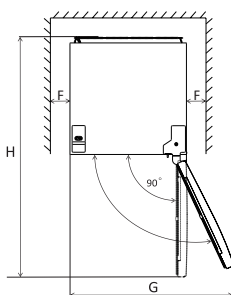
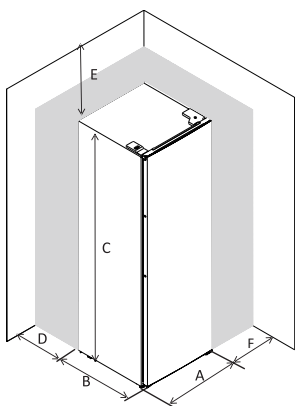

A	550
B	580
C	850
D	min=50
E	min=50
F	min=50
G	1100
H	1130

## Vyrovnanie spotrebiča

Na tento účel nastavte dve polohovacie nôžky na prednej strane spotrebiča.

Ak nie je spotrebič vo vodorovnej polohe, nebudú dvere a magnetické tesnenie riadne doliehať a tesniť.

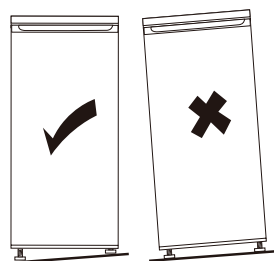
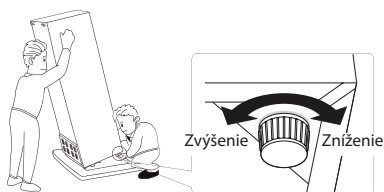



## Umiestnenie

Tento spotrebič inštalujte na mieste, kde okolitá teplota zodpovedá klimatickej triede uvedenej na typovom štítku spotrebiča.

Jednotlivé klimatické triedy sú popísané nižšie:

- Rozšírená mierna SN: tento chladiaci spotrebič je určený na používanie pri teplote okolia od 10 °C do 32 °C,
- Mierna N: tento chladiaci spotrebič je určený na používanie pri teplote okolia od 16 °C do 32 °C,
- Subtropická ST: tento chladiaci spotrebič je určený na používanie pri teplote okolia od 16 °C do 38 °C,
- Tropická N: tento chladiaci spotrebič je určený na používanie pri teplote okolia od 16 °C do 43 °C.

## Umiestnenie

Spotrebič by mal byť inštalovaný v dostatočnej vzdialenosti od zdrojov tepla, ako sú radiátory, kotly, priame slnečné svetlo atď. Zaistíte, aby okolo zadnej strany skrine mohol voľne prúdiť vzduch. Ak je spotrebič umiestnený pod previsnutou stenou, musí byť minimálna vzdialenosť medzi hornou časťou skrine a stenou najmenej 50 mm, aby bol zaistený najlepší výkon. V ideálnom prípade by však nemal byť spotrebič umiestnený pod previsnutou stenou. Presné vyrovnanie je zaistené jednou alebo viacerými nastaviteľnými nôžkami na spodnej strane skrine.

Tento chladiaci spotrebič nie je určený na použitie ako vstavaný spotrebič.



### **POZOR!**

Spotrebič musí byť možné odpojiť od sieťového napájania. Zástrčka musí byť preto po inštalácii ľahko prístupná.

## Elektrické pripojenie

Pred zapojením sa uistite, že napätie a frekvencia uvedené na typovom štítku zodpovedajú vášmu domovému napájaniu. Spotrebič musí byť uzemnený. Zástrčka napájacieho kábla je na tento účel opatrená kontaktom. Ak nie je sieťová zásuvka uzemnená, pripojte spotrebič k separátnemu uzemňovaciemu zvodu v súlade s platnými predpismi a obráťte sa na kvalifikovaného elektrikára.

Výrobca odmieta všetku zodpovednosť, ak sa nebudú dodržiavať vyššie uvedené bezpečnostné opatrenia.

Tento spotrebič vyhovuje predpisom smernice E.E.C.

# Každodenné použitie

## Prvé použitie

### Čistenie vnútorného priestoru

Pred prvým použitím spotrebiča umyte vnútorný priestor a všetko vnútorné príslušenstvo vlažnou vodou s trochou neutrálneho mydla, aby ste odstránili typický pach celkom nového výrobku, a potom ho dôkladne osušte.

### DÔLEŽITÉ!

Nepoužívajte čistiace prostriedky ani abrazívne prášky, pretože by mohli poškodiť povrch.

## Nastavenie teploty

- Zapojte spotrebič do zásuvky. Vnútorná teplota je riadená termostatom. K dispozícii sú 3 nastavenia: **MIN**, **NORMAL** a **MAX**. Nastavenie **MIN** zodpovedá najvyššej teplote, zatiaľ čo **MAX** najnižšej.
- Je možné, že sa spotrebiču nepodarí dosiahnuť požadovanú teplotu, ak je príliš teplé počasie alebo ak príliš často otvárate dvere.

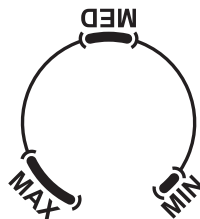

## Každodenné použitie

Rôzne potraviny umiestnite do rôznych častí spotrebiča podľa nasledujúcej tabuľky:

Umiestnenie	Typ potraviny
Zásuvky mraziacej časti	<ul style="list-style-type: none"><li>• Potraviny na dlhodobé uchovanie.</li><li>• Spodná zásuvka na surové mäso, hydina a ryby.</li><li>• Stredná zásuvka na mrazenú zeleninu a hranolčeky.</li><li>• Horná zásuvka na zmrzlinu, mrazené ovocie a mrazené pečivo.</li></ul>

## Zmrazovanie čerstvých potravín

- Priestor mrazničky je vhodný na zmrazovanie čerstvých potravín a dlhodobé skladovanie zmrazených aj hlboko zmrazených potravín.
- Čerstvé potraviny, ktoré chcete zmraziť, vložte do spodného priestoru.
- Maximálne množstvo potravín, ktoré je možné zmraziť počas 24 hodín, je uvedené na typovom štítku.
- Proces zmrazovania trvá 24 hodín: za tento čas nepridávajte ďalšie potraviny na zmrazenie.

# Každodenné použitie

---

## Rozmrazovanie

Hlboko zmrazené alebo zmrazené potraviny sa môžu pred použitím rozmraziť v chladničke alebo pri izbovej teplote, v závislosti od dostupného času na rozmrazenie. Malé kúsky sa môžu dokonca variť v zmrazenom stave priamo po vybratí z mrazničky. V tomto prípade bude varenie trvať dlhšie.

## Výroba kociek ľadu

Tento prístroj môže byť vybavený jedným alebo viacerými zásobníkmi na výrobu ľadových kociek.

## Užitočné rady a tipy

### Rady pre zmrazovanie

Tu uvádzame niekoľko dôležitých rád, ktoré vám pomôžu čo najlepšie využiť mraziaci proces:

- maximálne množstvo potravín, ktoré je možné zmraziť počas 24 hodín, je uvedené na typovom štítku,
- proces zmrazovania trvá 24 hodín. Za tento čas by sa nemalo pridávať žiadne ďalšie jedlo na zmrazovanie,
- zmrazujte iba potraviny najvyššej kvality, čerstvé a dôkladne očistené,
- pripravte potraviny v malých porciách, aby bolo možné ich rýchlo a úplne zmraziť a umožniť následné rozmrazenie iba požadovaného množstva,
- zabaľte jedlo do hliníkovej fólie alebo polyetylénu a uistite sa, že obaly sú vzduchotesné,
- nedovoľte, aby sa čerstvé, nezmrazené potraviny dostali do kontaktu s potravinami, ktoré sú už zmrazené, čím sa zabráni zvýšeniu ich teploty,
- netučné potraviny sa skladujú lepšie a dlhšie než tučné; soľ znižuje skladovateľnosť potravín,
- ľadové kocky, ak sa konzumujú okamžite po vybratí z mrazničky, môžu spôsobiť omrzliny pokožky,
- na každom jednotlivom balíčku je vhodné uviesť dátum zmrazenia, aby ste si mohli udržať prehľad o čase skladovania,
- balíčky môžu spôsobiť omrzliny na pokožke.

# Každodenné použitie

## Skladovanie mrazených potravín

Pri prvom uvedení do prevádzky alebo po určitom čase mimo prevádzky nechajte spotrebič bežať aspoň 2 hodiny pri vyššom nastavení pred tým, než doň vložíte potraviny.

### DÔLEŽITÉ!

V prípade neúmyselného rozmrazenia, napríklad, keď dôjde k prerušeniu napájania na dlhšie, než je hodnota uvedená v tabuľke technických charakteristík pod parametrom „čas nábehu teploty“, sa musí rozmrazené jedlo rýchlo spotrebovať alebo okamžite uvariť a potom znovu zmraziť (po uvarení).

## Odporúčané nastavenie teploty

Odporúčané nastavenie teploty	
Okolité teplota	Mraziaca časť
Leto	
Normálna	
Zima	

- Vyššie uvedené odporúčania môžu slúžiť ako pomocník pri nastavovaní teploty.

## Čas skladovania potravín

- Pri použití odporúčaného nastavenia by nemal čas skladovania potravín v mrazničke prekročiť 1 mesiac.
- Čas skladovania sa môže pri inom nastavení skrátiť.

# Každodenné použitie

## Odporúčania pre skladovanie zmrazených potravín

Ak chcete od spotrebiča získať ten najlepší výkon, mali by ste dodržiavať nasledujúce zásady:

- uistiť sa, že sú už z továrne zmrazené potraviny v obchode náležite skladované,
- zaistiť, aby zmrazené potraviny boli prepravené z obchodu do mrazničky v čo najkratšom možnom čase,
- neotvárať často dvere ani ich nenechávať otvorené dlhšie, než je nevyhnutné.
- Po rozmrazení sa jedlo rýchlo kazí a nie je možné ho znovu zmraziť,
- neprekračujte čas skladovania uvedený výrobcom potravín.

## Čistenie

Z hygienických dôvodov je nutné pravidelne čistiť vnútorný priestor spotrebiča vrátane vnútorného príslušenstva.



### **UPOZORNENIE!**

Počas čistenia nesmie byť spotrebič pripojený k elektrickej sieti. Hrozí nebezpečenstvo úrazu elektrickým prúdom! Pred čistením spotrebič vypnite a vytiahnite zástrčku zo sieťovej zásuvky alebo vypnite istič alebo odpojte poistku. Nikdy spotrebič nečistite pomocou parného čističa. Mohlo by dôjsť k nahromadeniu vlhkosti v elektrických súčiastiach a vzniká tým nebezpečenstvo úrazu elektrickým prúdom! Horúca para môže tiež spôsobiť poškodenie plastových dielov. Pred opätovným uvedením do prevádzky musí byť spotrebič suchý.

## **DÔLEŽITÉ!**

Éterické oleje a organické rozpúšťadlá môžu napádať plastové časti, napr. aj citrónová šťava alebo šťava z pomarančovej kôry, kyselina citrónová alebo čistiace prostriedky, ktoré obsahujú kyselinu octovú.

- Nedovoľte, aby sa tieto látky dostali do styku so súčiastami spotrebiča.
- Nepoužívajte žiadne abrazívne čističe.
- Vyberte zo spotrebiča potraviny. Uskladnite ich na chladnom mieste, dobre zakryté.
- Spotrebič vypnite a vytiahnite zástrčku zo sieťovej zásuvky alebo vypnite istič alebo odpojte poistku.
- Spotrebič a vnútorné príslušenstvo očistite handričkou a vlažnou vodou. Po čistení utrite handričkou a čerstvou vodou a utrite dosucha.
- Akumulácia prachu na kondenzátore zvyšuje spotrebu energie. Z tohto dôvodu raz ročne opatrne čistite kondenzátor na zadnej strane spotrebiča mäkkou kefkou alebo vysávačom.<sup>1)</sup>
- Po celkovom vysušení uvedte spotrebič späť do prevádzky.

1) Ak je kondenzátor na zadnej strane spotrebiča.

# Každodenné použitie

## Odmrazovanie mraziacej časti

Vnútri mraziacej časti bude postupom času dochádzať k hromadeniu námrazy. Túto námrazu je po určitom čase nutné odstrániť. Nikdy nepoužívajte ostré kovové nástroje na odstránenie námrazy z výparníka, pretože by mohlo dôjsť k jeho poškodeniu. Ak bude vrstva námrazy príliš hrubá, je nutné vykonať úplné odmrazenie spotrebiča pomocou nasledujúcich krokov:

- vytiahnite zástrčku z elektrickej zásuvky,
- vyberte všetky skladované potraviny, zabalte ich do niekoľkých vrstiev novín a uložte ich na chladné miesto,
- ponechajte dvere otvorené a umiestnite pod spotrebič nádobu na zachytenie vody,
- po dokončení rozmrazovania vnútro spotrebiča dôkladne osušte,
- zapojte spotrebič späť do zásuvky.

## Odstraňovanie problémov

**!** **UPOZORNENIE!** Pred odstraňovaním porúch odpojte napájanie. Odstraňovanie problémov, ktoré nie sú v tomto návode uvedené, smie vykonávať iba autorizovaný servis.

**DÔLEŽITÉ!** Pri normálnom používaní sú zo spotrebiča počutelné určité zvuky (kompresor, cirkulácia chladiva).

Problém	Možná príčina	Riešenie
Spotrebič nefunguje.	Sieťová zástrčka nie je zapojená alebo je uvoľnená.	Zasuňte riadne sieťovú zástrčku.
	Poistka je prerušená alebo chybná.	Skontrolujte poistky, v prípade potreby ich vymeňte.
	Zásuvka je chybná.	Poruchy sieťového napájania smie opraviť iba elektrikár.
Zariadenie príliš chladí	Teplota je nastavená na hodnotu MAX.	Nastavte regulátor teploty na nastavenie vyššej teploty.
Potraviny nie sú dostatočne zmrazené.	Teplota nie je správne nastavená.	Prečítajte si, prosím, úvodnú časť venovanú nastaveniu teploty.
	Dvere boli dlhší čas otvorené.	Otvárajte dvere iba na taký dlhý čas, ako je nevyhnutné.
	Počas posledných 24 hodín sa do spotrebiča vložilo veľké množstvo teplého jedla.	Na potrebný čas nastavte reguláciu teploty na chladnejšie nastavenie.
	Spotrebič je blízko zdroja tepla.	Prečítajte si, prosím, časť venovanú miestu inštalácie.

## Každodenné použitie

Silné nahromadenie námrazy na tesnenie dverí.	Tesnenie dverí nedolieha.	Opatrne zahrejte nedoliehajúce časti tesnenia dverí pomocou fěnu (pri chladnom nastavení). Pritom ohrievané dverné tesnenie vytvarujte rukou tak, aby správne doliehalo.
Neobvyklé zvuky.	Zariadenie nie je vodorovne umiestnené.	Nastavte výškovo nastaviteľné nohy.
	Zariadenie sa dotýka steny alebo iných predmetov.	Spotrebič mierne posuňte.
	Súčasť, napr. rúrka, na zadnej strane spotrebiča sa dotýka inej časti spotrebiča alebo steny.	V prípade potreby súčasť opatrne ohnite.

Ak sa porucha objaví znovu, kontaktujte autorizované servisné stredisko.

Kontakt na autorizovaný servis nájdete na [www.lord.eu](http://www.lord.eu).

U uvedeného autorizovaného servisu možno objednať i náhradné diely.

Náhradné diely podľa príslušného nariadenia ekodizajn obdržíte u autorizovaného servisu po dobu min. 7 alebo 10 rokov (podľa typu náhradného dielu) od uvedenia posledného kusa modelu spotrebiča na trh v Európskom hospodárskom priestore.

Pred kontaktovaním autorizovaného servisu si prosím pripravte identifikačnú značku modelu a sériové číslo.

Identifikačnú značku modelu a sériové číslo výrobku nájdete na výrobnom štítku umiestnenom na vonkajšej zadnej strane spotrebiča.

Pre rýchle nájdanie údajov vášho spotrebiča odporúčame si údaje z výrobného štítku poznačiť do tohto návodu pred umiestnením spotrebiča na miesto prevádzky.

# Informačný list

<b>Názov dodávateľa alebo jeho ochranná známka:</b> LORD					
<b>Adresa dodávateľa:</b> LORD Hausgeräte GmbH, Greschbachstraße 17, 76229 Karlsruhe, Deutschland					
<b>Identifikačný kód modelu:</b> F4					
<b>Typ chladiaceho spotrebiča:</b> skriňová mraznička					
Spotrebič s nízkou hlučnosťou:	Nie	Dizajn:	voľne stojaci		
Spotrebič na uchovávanie vína:	Nie	Iné chladiace spotrebiče:	Áno		
<b>Všeobecné parametre výrobku:</b>					
Parameter		Hodnota	Parameter	Hodnota	
Celkové rozmery (v milimetroch)	Výška	850	Celkový objem (dm <sup>3</sup> alebo l)	87	
	Šírka	550			
	Hĺbka	580			
EEL		64	Trieda energetickej účinnosti	C	
Úroveň vydávaného hluku prenášaného vzduchom [dB(A) re 1 pW]		40	Trieda úrovne vydávaného hluku prenášaného vzduchom	C	
Ročná spotreba energie (kWh/a)		105,04	Klimatická trieda:	N/ST/T	
Minimálna teplota okolia (°C), pre ktorú je chladiaci spotrebič vhodný		16	Maximálna teplota okolia (°C), pre ktorú je chladiaci spotrebič vhodný	43	
Zimné nastavenie		Nie			
<b>Parametre oddelení:</b>					
Typ oddelenia		Parametre a hodnoty oddelení			
		Objem oddelenia (dm <sup>3</sup> alebo l)	Odporúčané nastavenie teploty pre optimalizované skladovanie potravín (°C).	Mraziaci výkon (v kg/24 h)	Typ odmrazovania (automatické odmrazovanie = A, manuálne odmrazovanie = M)
Oddelenie s podmienkami komory	Nie	-	-	-	-
Oddelenie na uchovávanie vína	Nie	-	-	-	-
Oddelenie s podmienkami pivnice	Nie	-	-	-	-
Oddelenie na čerstvé potraviny	Nie	-	-	-	-



# Informačný list

Oddelenie na uchovávanie rýchlo sa kaziacich potravín	Nie	-	-	-	-
Bezhviezdičkové alebo výroba ľadu	Nie	-	-	-	-
Jednohviezdičkové	Nie	-	-	-	-
Dvojhviezdičkové	Nie	-	-	-	-
Trojhviezdičkové	Nie	-	-	-	-
Štvorhviezdičkové	Áno	87,0	-18	4,4	M
Dvojhviezdičkový oddiel	Nie	-	-	-	-
Oddelenie s premenlivou teplotou	typy oddelení	-	-	-	-
<b>Pri štvorhviezdičkových oddeleniach</b>					
Funkcia rýchleho mrazenia			Nie		
<b>Parametre zdroja svetla:</b>					
Typ zdroja svetla			Toto vyhodnotenie sa vykonáva len u spotrebičov s funkciou chladenia. Zdroj svetla musí mať svoju vlastnú ekologickú certifikáciu a energetický štítok.		
Trieda energetickej účinnosti					
<b>Minimálne trvanie záruky, ktorú ponúka výrobca: 2 roky</b>					
<b>Doplňujúce informácie:</b>					
<b>Odkaz na webovú stránku výrobcu, kde možno nájsť údaje podľa bodu 4 písm. a) prílohy k nariadeniu Komisie (EÚ) 2019/2019: <a href="http://www.lord.eu">www.lord.eu</a></b>					

Informácie o modeli v databáze výrobkov vymedzené v nariadení (EÚ) 2019/2016 nájdete prostredníctvom nasledujúceho internetového odkazu: <https://eprel.ec.europa.eu/qr/337340>





**LORD Hausgeräte GmbH**  
Greschbachstraße 17  
76229 Karlsruhe  
Deutschland

[info@lord.eu](mailto:info@lord.eu)  
[www.lord.eu](http://www.lord.eu)