

# TCL

3,1,2 Zvukový panel kanála Dolby Atmos s bezdrôtovým  
diaľkovým ovládačom

## Séria 8132

# Používateľská príruč- ka



# Obsah

---

<b>1</b>	<b>Než začnete .....</b>	<b>3</b>
<hr/>		
<b>2</b>	<b>Uvítanie .....</b>	<b>4</b>
	Čo obsahuje krabica .....	4
	Popisy zvukového zariadenia .....	6
	Popisy bezdrôtového diaľkového ovládača .....	8
	Nastavte si systém zvukového zariadenia .....	9
	Umiestnite svoje zvukové zariadenie a diaľkový ovládač	9
	Namontujte zvukové zariadenie na stenu .....	10
	Nainštalujte / vymeňte batérie v diaľkovom ovládači ....	14
	Popisy bezdrôtového diaľkového ovládača .....	15
<hr/>		
<b>3</b>	<b>Pripojte systém zvukového zariadenia .....</b>	<b>17</b>
	Pripojte pomocou kábla HDMI .....	17
	Voliteľné: Pripojte svoj prehrávač Blu-ray .....	19
	Pripojte pomocou optického kábla .....	20
	Pokyny pre nastavenie zvukového zariadenia pomocou optického kábla .....	21
	Pripojte zvukové zariadenie k napájaciemu zdroju .....	22
	Pripojte zvukové zariadenie k zariadeniu Bluetooth ....	23
	Pridať na domovskú stránku Google .....	24
	Pridajte si AirPlay 2 .....	25
	Pridajte do služby Amazon Alexa .....	26
	Pripojte svoje zvukové zariadenie k napájaciemu zdroju .....	28

Online aktualizácia firmvéru.....	29
-----------------------------------	----

---

#### **4 Použite váš systém zvukového zariadenia ..... 30**

Použite vaše zvukové zariadenie s horným panelom alebo diaľkovým ovládaním .....	30
Nastavenia zvukového panela .....	32
Počúvajte hudbu z vášho zariadenia Bluetooth .....	33
Na prehrávanie hudby použite kábel USB alebo zariadenie .....	34

---

#### **5 Vlastnosti ..... 35**

---

#### **6 Oznámenie ..... 36**

Vyhlásenie o zhode.....	36
Likvidácia starého produktu a batérie .....	37
Ochranné známky.....	38

---

#### **7 FAQ ..... 40**

# 1 Než začnete

- Pozorne si prečítajte a dodržiavajte všetky bezpečnostné pokyny uvedené v bezpečnostnom letáku.
- Toto zvukové zariadenie je určené iba na využívanie v interiéri. V prípade náhodného kontaktu s vodou okamžite odpojte zástrčku zo zásuvky a vodu odstráňte suchou handričkou.
- Odpojte zvukový panel ak ho nepoužívate dlhší čas alebo počas búrok.
- Uistite sa, že je zvukové zariadenie nainštalované na pevnom povrchu alebo je pevne pripevnené na stene pod televízorom.
- Pre diaľkové ovládanie používajte iba 1,5 V AAA nenabíjateľné batérie.
- V prípade, že je niektorý z káblov viditeľne poškodený alebo stlačený, odpojte zvukové zariadenie a kábel vymeňte.
- Dajte pozor, aby ste HDMI a optický kábel prudko neohýbali, pretože by to mohlo ovplyvniť výkon.
- Ochráňte si svoj sluch nastavením správnej hlasitosti. Pre vaše pohodlie pri počúvaní sú k dispozícii preddefinované a prispôsobiteľné nastavenia zvuku.

## 2 Uvítanie

Gratulujeme k zakúpeniu vášho nového zvukového panela TCL Sound Bar! Po nastavení a pripojení si môžete vychutnať vynikajúcu kvalitu zvuku a najmodernejší dizajn, ktorý najlepšie vyhovuje vášmu systému domácej zábavy. Odporúčame vám prečítať si túto používateľskú príručku, ktorá vám pomôže ľahko a správne nastaviť, pripojiť a obsluhovať produkt.

Začnime.

---

### Čo obsahuje krabica

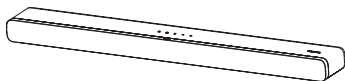

Zvukové zariadenie



Bezdrôtový diaľkový ovládač



Diaľkové ovládanie



Batéria AAA x 2



Sieťový napájací kábel x 2

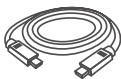

Kábel HDMI

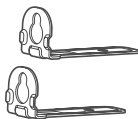

Držiak na stenu x 2



Skrutka na upevnenie na  
stenu x 2



Nástenná kotva x 2

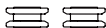

Rukáv x 2



Sprievodca rýchlym spuste-  
ním



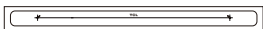

Bezpečnostný leták



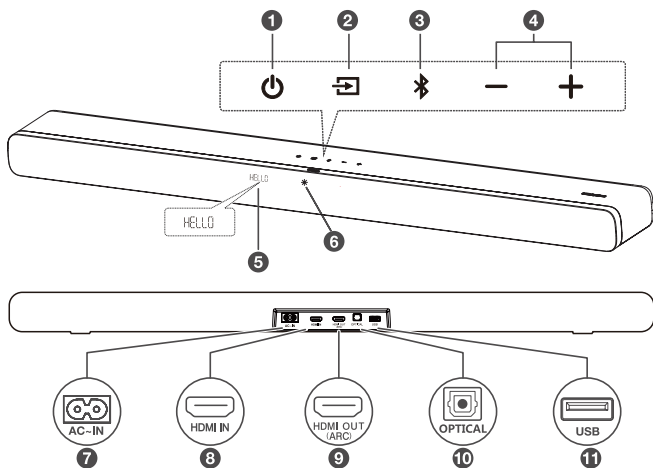

Šablóna na montáž na stenu

# Popisy zvukového zariadenia



- 1 

Krátke stlačenie vám umožní prejsť do režimu Sleep (spánku).  
Dlhé stlačenie vás presmeruje do Standby (pohotovostného) režimu.
- 2 

Stlačením prepnete zdroj zvuku medzi režimami HDMI ARC / HDMI IN / OPT / BT / USB.
- 3 

Stlačením vyberte funkciu Bluetooth. Stlačením a podržaním vstúpite do režimu pairing (párovania).

4 **+ / -**

Stlačením zvýšite alebo znížite hlasitosť.

5 **LED indikátor**

Indikuje stav zvukového zariadenia (napr. Úroveň hlasitosti, stav zvukového zariadenia).

6 **Biele LED:**

Znamená standby (pohotovostný) režim / režim sleep (spánku).

7 **AC Vstupný napájací konektor**

8 **Konektor HDMI IN**

9 **Konektor HDMI OUT (ARC)**

10 **Optický vstupný konektor**

11 **konektor USB typu A (iba na prehrávanie hudby)**



# Popisy bezdrôtového diaľkového ovládača

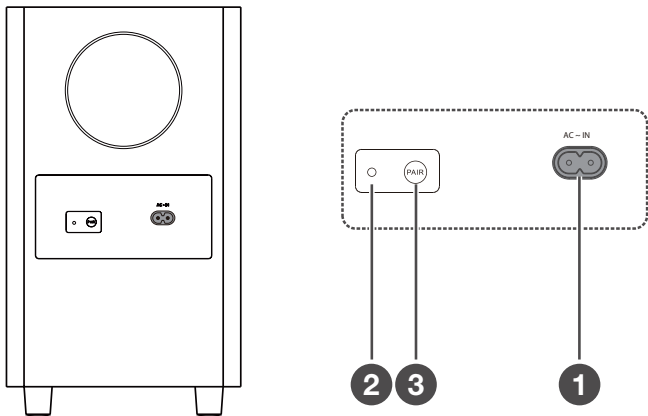

## 1 AC Vstupný napájací konektor

## 2 žltá LED kontrolka

- keď je diaľkový ovládač v standby (pohotovostnom) režime, bliká pomaly.
- počas procesu párovania bliká rýchlo.
- keď je párovanie úspešné, stále svieti.

## 3 PAIR

Stlačte a podržte  tlačidlo na hlavnej jednotke zvukového zariadenia po dobu 5 sekúnd. Stlačte a podržte tlačidlo **PAIR** na diaľkovom ovládači, kým nie je párovanie dokončené. Potom sa na diaľkovom ovládači rozsvieti žlté svetlo LED.

## Poznámka

- Ručné párovanie je potrebné iba v prípade riešenia problémov.

---

## Nastavte si systém zvukového zariadenia

### Poznámky

- Pred namontovaním hlavnej jednotky zvukového zariadenia na stenu sa uistite, že ste si prečítali všetky bezpečnostné informácie.
- Uistite sa, že používate skrutky, ktoré sú poskytnuté alebo určené autorizovaným výrobcom.
- TCL Overseas Marketing Limited nenesie žiadnu zodpovednosť za nehody alebo škody spôsobené nesprávnym upevnením na stenu a inštaláciou skrutiek alebo nedostatočnou pevnosťou steny atď.
- Pre inštaláciu je potrebné ďalšie príslušenstvo (nie je súčasťou dodávky).
- Môžete umiestniť zvukové zariadenie pod stred vášho televízora alebo pripevniť na stenu.

---

## Umiestnite svoje zvukové zariadenie a diaľkový ovládač

Ideálne miesto na umiestnenie hlavnej jednotky zvukového zariadenia sa nachádza pod televízorom.

Odporúča sa, aby ste umiestnili hlavnú jednotku zvukového zariadenia na hornú časť skrinky a priamo pod stred televízora. Vzďialenosť medzi diaľkovým ovládačom a hlavnou jednotkou zvukového zariadenia by mala byť menšia ako 3 metre.

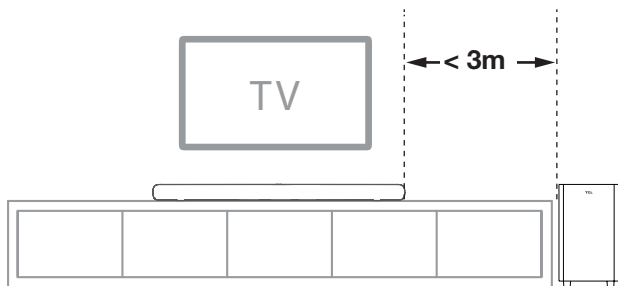

---

## Namontujte zvukové zariadenie na stenu

- 1 Priloženú šablónu pre upevnenie na stenu umiestnite na stenu. Uistite sa, že je šablóna na upevnenie na stenu najmenej 5 cm od stredu televízora.
- 2 Prostredníctvom úrovni sa uistite, že je šablóna na montáž na stenu umiestnená presne.
- 3 Pomocou pásky nalepte šablónu pevne na stenu.

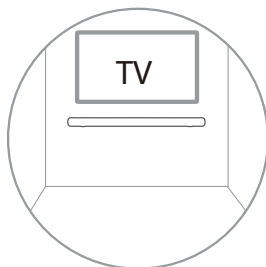

- 4 Urobte značku na stene pomocou každého označenia na šablóne cez montážne otvory.
- 5 Odstráňte šablónu.
- 6 Pri každom označení na stene vyvrtajte otvor pre skrutku.

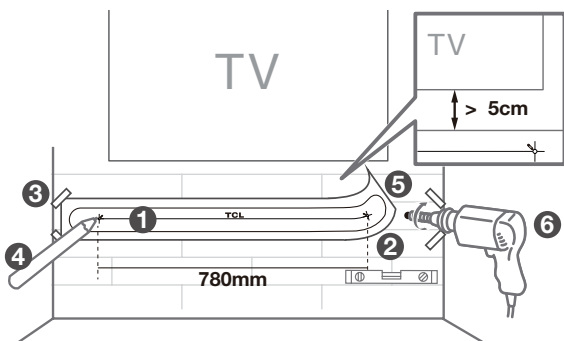

- 7 Odskrutkujte gumené časti zo zvukového panela. (Gumené časti si odložte pre ďalšie použitie.)
  - \* Gumené časti je možné použiť ako podložky pod zvukové zariadenie, potom čo zvukové zariadenie položíte na stôl
- 8 Namontujte držiaky na stenu na zvukové zariadenie.
- 9 Dodané skrutky s časťami zasuňte do otvoru v stenových kotvách.

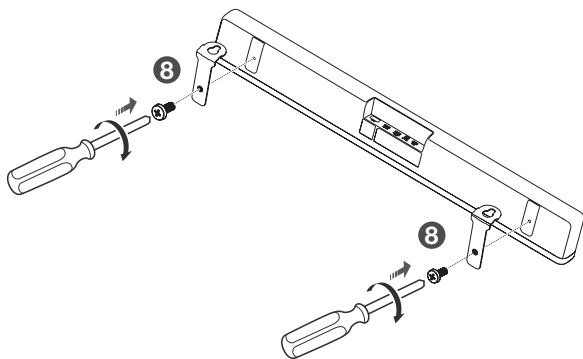
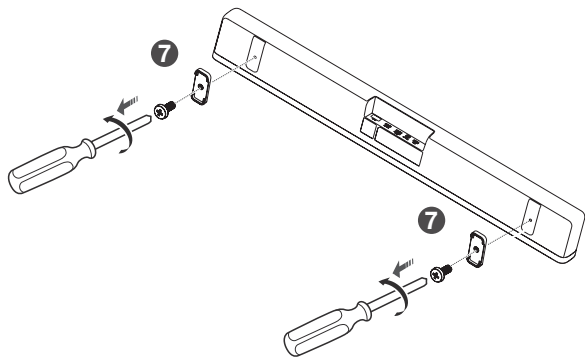

10 Upevnite a utiahnite skrutky na stene.

11 Zaveste zvukové zariadenie na skrutky.

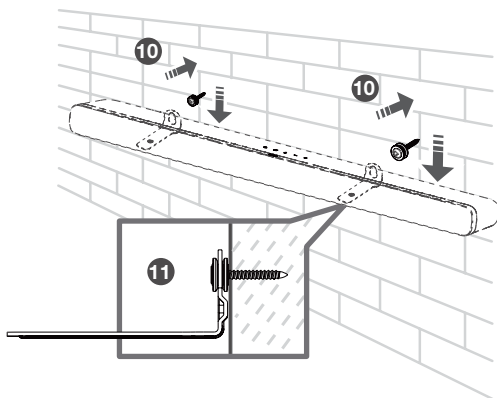
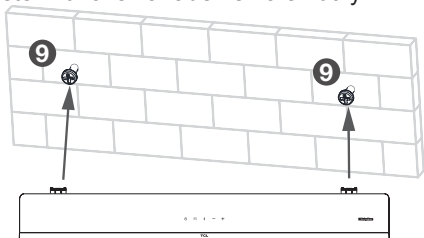

### Poznámky

- Pred pripewnením zvukového zariadenia na stenu skontrolujte miesto jeho inštalácie (pozri „Pripojenie zariadenia zvukového zariadenia na stenu“ na strane 10).
- Pred namontovaním zvukového zariadenia na stenu môžete najskôr pripojiť káble.

---

# Nainštalujte / vymeňte batérie v diaľkovom ovládači

## Upozornenia

- Pri nesprávnej výmene batérie hrozí nebezpečenstvo výbuchu. Vymeňte iba za rovnaký alebo ekvivalentný typ.

## Pozor

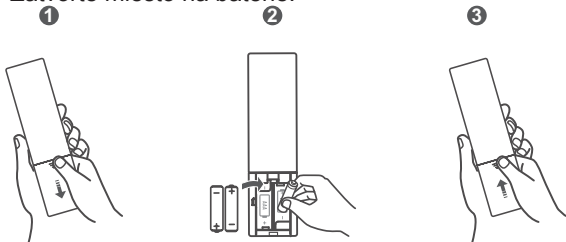

- Batéria obsahuje chloristanový materiál, zachádzajte s ňou opatrne. Ďalšie informácie nájdete na webovej stránke [www.dtsc.ca.gov/hazardouswaste/perchlorate](http://www.dtsc.ca.gov/hazardouswaste/perchlorate)
- 1 Otvorte miesto na batérie, v prípade potreby vyberte staré batérie.
  - 2 Vložte dve nové AAA batérie do miesta na batérie so správnou polaritou (+/-).
  - 3 Zatvorte miesto na batérie.

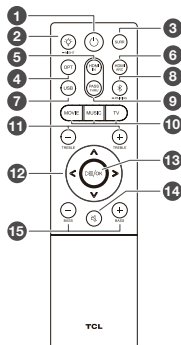

Inštalácia je dokončená. Vaše zvukové zariadenie je pripravené na použitie. Pre viac informácií o prístupe k rôznym možnostiam pripojenia na zvukové zariadenie si prečítajte nasledujúcu kapitolu.

# Popisy bezdrôtového diaľkového ovládača



-  Krátke stlačenie vám umožní prejsť do režimu Sleep (spánku).  
Dlhé stlačenie vás presmeruje do Standby (pohotovostného) režimu.
-  Stlačte nastaviť a zobrazíte svetlosť displeja.  
Stlačením a podržaním na 3 sekundy vstúpite do Night (nočného) režimu alebo zatvoríte Night (nočný) režim.
- SURR**  
Stlačením zapnete / vypnete vertikálny priestorový zvuk Dolby.
- OPT**  
Stlačením prepnete zdroj zvuku do Optical (optického) režimu.
- HDMI IN**



Stlačením prepnete zdroj zvuku na zdroj HDMI IN.

6 **HDMI ARC**

Stlačením prepnete zdroj zvuku na zdroj HDMI OUT (ARC).

7 **USB**

Stlačením prepnete zdroj zvuku na zdroj USB.

8 

Stlačením prepnete zdroj zvuku do režimu Bluetooth.

Stlačením a podržaním vstúpite do režimu pairing (párovania).

**PASS**

9 **THRU**

Stlačením zapnete / vypnete funkciu Pass Through.

10 **MOVIE / MUSIC / TV**

Stlačením vyberte efekt ekvalizéra (EQ), keď sledujete **televíziu, film** alebo počúvate **hudbu**.

11 **TREBLE + / -**

Zvýšte alebo znížte rozsiahly zvukový efekt.

12 



Prepnutie na predchádzajúcu alebo nasledujúcu hudbu. (V režime Bluetooth alebo USB)



Znížte alebo zvýšte hlasitosť.

13 

Stlačením spustíte / pozastavíte hudbu. (V režime Bluetooth alebo USB)

V Standby (pohotovostnom) režime alebo režime Sleep (spánku) stlačením a podržaním /  po dobu 5 sekúnd otvorte ponuku a potom stlačením zobrazte možnosti. Stlačením OK potvrdte.

14 

Stlačením vypnete alebo stlmíte zvuk.

15 **BASS + / -**

Zvýšte alebo znížte rozsiahly zvukový efekt.

# 3 Pripojte systém zvukového zariadenia

Po tom ako zafixujete polohu zvukového zariadenia, ho môžete začať pripájať k televízoru alebo iným zariadeniam a počúvať zvuk prostredníctvom zvukového zariadenia. Uistite sa, že ste stlmili zvuk televízora alebo zariadenia. Viacej informácií nájdete v používateľskej príručke k televízoru alebo zariadeniu.

---

## Pripojte pomocou kábla HDMI

### Poznámka

- Uistite sa, že váš televízor alebo zariadenie podporuje funkciu HDMI ARC. Viacej informácií nájdete v používateľskej príručke k televízoru alebo zariadeniu.

Jeden koniec kábla HDMI pripojte k vstupnému konektoru HDMI ARC na zvukové zariadenie a druhý koniec k výstupnému konektoru HDMI ARC televízora alebo zariadenia.

Ak chcete dosiahnuť čo najlepší zvukový zážitok pomocou kábla HDMI, postupujte podľa týchto krokov:

Pre televíziu TCL:

- ➊ Pripojte kábel HDMI z rozhrania HDMI (ARC) na zvukovej lište k rozhraniu HDMI (ARC / eARC) na televízore. Zapojte napájací kábel

## 2 V nastaveniach TCL TV povolte funkciu CEC.

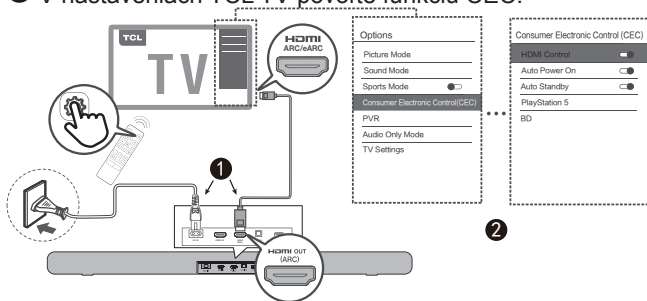

Pre ostatné televízne značky:

1 Pripojte kábel HDMI z rozhrania HDMI (ARC) na zvukovej lište k rozhraniu HDMI (ARC / eARC) na televízore. Zapojte napájací kábel

2 V nastaveniach televízora povolte funkciu CEC.

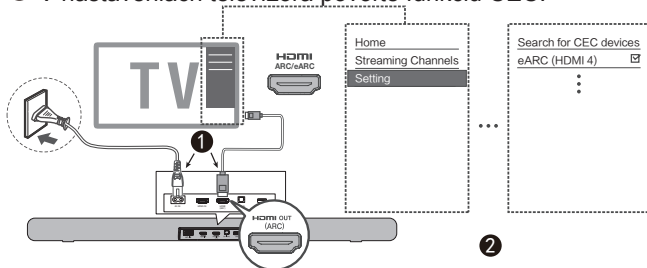

★ Pomenovanie funkcií CEC sa môže líšiť od výrobcu TV. Táto funkcia sa môže nazývať Anynet +, Simplink, BRAVIA Link, EasyLink alebo VIERA Link. Ďalšie informácie nájdete v používateľskej príručke k televízoru.

---

## Voliteľné: Pripojte svoj prehrávač Blu-ray

Pre jednoduchšie použitie sa odporúča pripojiť k televízoru prehrávač Blu-ray a užiť si zvukové zariadenie cez HDMI-ARC. Aby ste si však mohli užiť obsah **Atmos** na báze **Dolby TrueHD**, ktorý nie všetky televízory môžu podporovať prostredníctvom HDMI-ARC, môžete voliteľne pripojiť váš Blu-ray prehrávač priamo k zvukovému zariadeniu pomocou portu HDMI-in.

### Poznámky

- Zvukové zariadenie vám preniesie videosi gnál do televízora. Ak to nie je úspešné, zapnite zvukové zariadenie a vyskúšajte to odznova.
- HDMI vstup podporuje UHD (4K) a je možné ho použiť aj pre hernú konzolu, aby ste si mohli užiť zvuk Dolby Atmos.

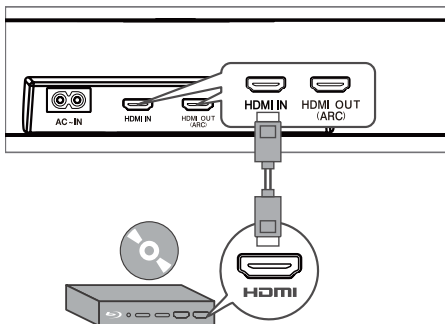

# Pripojte pomocou optického kábla

- 1 Podľa potreby odstráňte ochranné kryty z optického kábla.
- 2 Jeden koniec optického kábla pripojte k optickému vstupnému konektoru na zariadení Sound Bar a druhý koniec k optickému výstupnému konektoru televízora alebo zariadenia.

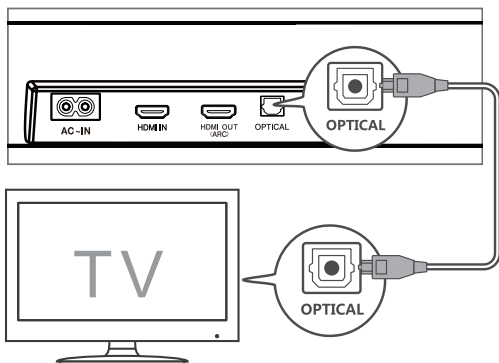

## Poznámka

- Ak zo zariadenia zvuku nevychádza žiadny zvuk, skúste aktivovať výstup signálu PCM na televízore alebo na zariadení. PCM sa používa na prevod analógových zvukových signálov na digitálne zvukové signály vo väčšine zariadení. Pre viac informácií, ako aktivovať výstup signálu PCM, si pozrite používateľskú príručku k televízoru alebo zariadeniu.

---

# Pokyny pre nastavenie zvukového zariadenia pomocou optického kábla



Neohýbajte optický kábel (SPDIF), pretože je krehký a môže sa ľahko poškodiť alebo zlomiť.

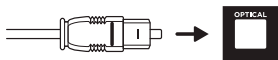

Ak chcete dosiahnuť čo najlepší zvukový zážitok pomocou optického kábla:

- 1 Stlačte tlačidlo Home (Domov) na diaľkovom ovládači TCL TV.
- 2 Prejdite na možnosť **Audio** (Audio) v časti **Settings** (Nastavenia).
- 3 Zrušte začiarknutie možnosti **“TV speaker enabled”** („TV reproduktor povolený“).
- 4 V časti **S / PDIF** a **ARC** vyberte možnosť **PCM-Stereo**.

## Poznámky

- *Rôzne zariadenia môžu mať rôzne možnosti ponuky.*
- *Použiteľné sú aj zariadenia ako Blu-ray prehrávače, set-top boxy atď.*

## Pripojte zvukové zariadenie k napájaciemu zdroju

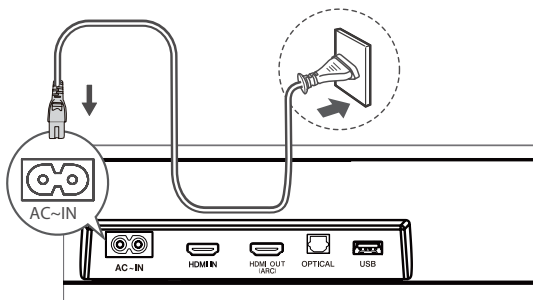

- 1 Pred pripojením zvukového zariadenia k napájaniu sa uistite, že ste dokončili všetky ostatné pripojenia.
- 2 Skontrolujte, či je napájacie napätie v súlade s bezpečnostnými normami vašej krajiny (pozri „Špecifikácie“ na strane 35).
- 3 Pripojte jeden koniec dodávaného sieťového napájacieho kábla k vstupnému konektoru striedavého prúdu na zvukové zariadenie a druhý koniec k sieťovej zásuvke na stene.



---

# Pripojte zvukové zariadenie k zariadeniu Bluetooth

## Poznámky

- Uistite sa, že vaše bezdrôtové zariadenie podporuje funkciu Bluetooth.
  - Funkčný dosah medzi zvukovým zariadením a vaším Bluetooth zariadením je približne 10 metrov (bez akejkoľvek prekážky medzi Bluetooth zariadením a zvukovým zariadením).
- 1 Stlačením  na bočnej strane zvukového zariadenia alebo diaľkového ovládača zapnite zvukové zariadenie.
  - 2 Stlačte a podržte  na hornom paneli zvukového zariadenia alebo diaľkového ovládača.  
→ **PAIR** bliká na LED displeji. Zvukové zariadenie je pripravené na párovanie.
  - 3 Zapnite zariadenie Bluetooth a aktivujte jeho funkciu Bluetooth.
  - 4 V zozname párovaní vášho zariadenia Bluetooth vyberte **TCL 8132 Sound Bar** (zvukovú lištu TCL 8132).  
→ Budete počuť zreteľné dvojité pípnutie.



## Tip

- Ak vo svojom zariadení Bluetooth nemôžete nájsť názov modelu **TCL 8132 Sound Bar** (TCL 8132 zvukové zariadenie), stlačte a podržte  na diaľkovom ovládači. Uvidíte potom **PAIR**. Teraz zvukové zariadenie prichádza do režimu pairing (párovania).

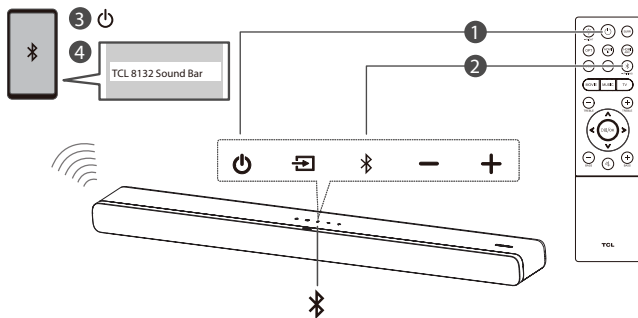



Váš systém zvukového zariadenia je teraz nastavený a pripravený na používanie.

- 5 Ak chcete odpojiť funkciu Bluetooth, môžete:
- stlačením  tlačidla zvukového zariadenia alebo diaľkového ovládača prepnúť na iný zdroj; alebo
  - deaktivovať funkciu Bluetooth na vašom prístroji; alebo
  - stlačte a podržte  na diaľkovom ovládaní po dobu 3 sekúnd.

---

## Pridať na domovskú stránku Google

1. Zapnite zvukovú lištu.
2. V telefóne s Androidom otvorte aplikáciu Google Home a pokračujte krokom 3.
3. V aplikácii Google Home sa uistite, že ste sa prihlásili, a dokončíte proces nastavenia podľa všetkých pokynov na obrazovke.
4. Po dokončení nastavenia pomocou kroku 3 ste teraz pripojení

k sieti a sieti Wi-Fi. Teraz si môžete vychutnať Chromecast zabudovaný z ľubovoľného zariadenia v rovnakej sieti.

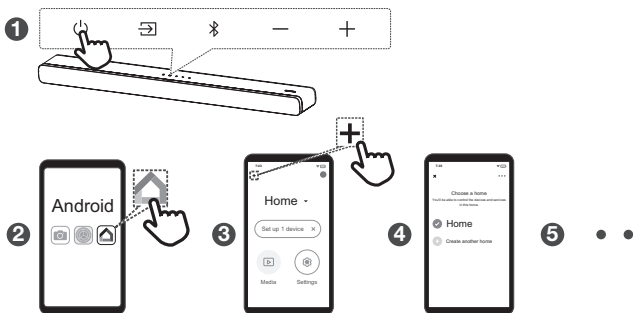

---

## Pridajte si AirPlay 2

1. Zapnite zvukovú lištu.
2. Na zariadení so systémom iOS prejdite do časti Nastavenia > Wi-Fi a pokračujte krokom 3.
3. Pre Airplay 2 v Settings (Nastaveniach) > Wi-Fi vyhľadajte "TCL 8132 Sound Bar" („TCL 8132 Sound Bar“) v časti "SETUP AS NEW AIRPLAY SPEAKER" („NASTAVENIE AKO NOVÝ REPRODUKTOR AIRPLAY“) a dokončite proces nastavenia.
4. Po dokončení nastavenia pomocou kroku 3 ste teraz pripojení k sieti a sieti Wi-Fi. Teraz si môžete AirPlay vychutnať z ľubovoľného zariadenia v rovnakej sieti.

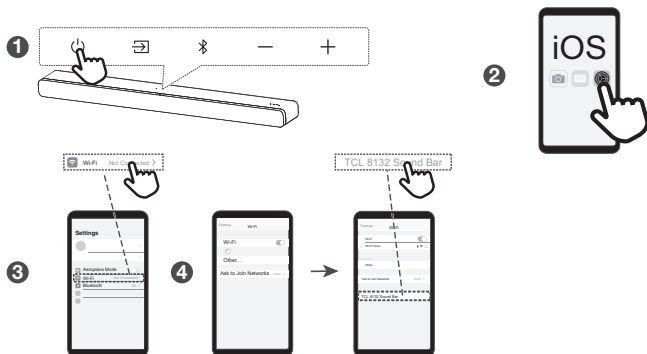

## Pridajte do služby Amazon Alexa

1. Stlačte a podržte ➤ tlačidlo (next) (ďalšie) na diaľkovom ovládaní zvukového panela po dobu 5 s, kým sa na displeji zvukového panela nezobrazí ALEXA SETUP
2. Teraz vo svojom zariadení otvorte aplikáciu Alexa.
3. Ak aplikácia Alexa naznačuje, že vaša funkcia Bluetooth nie je zapnutá, prejdite do ponuky Nastavenia a aktivujte Bluetooth
4. V aplikácii Alexa vyberte kartu Zariadenia a pomocou tlačidla „+“ a pridajte nové zariadenie.
5. Ako typ zariadenia vyberte možnosť „Speaker“ („Reproduktor“) a ako značku „TCL“ („TCL“).
6. Teraz sa zobrazí výzva na výber Wi-Fi network (siete Wi-Fi), ku ktorej sa má zvuková lišta pripojiť. Obvykle ide o rovnakú sieť Wi-Fi, akú používa váš telefón. Pravdepodobne budete musieť zadať heslo siete Wi-Fi.
7. Po krátkej chvíli budete vyzvaní, aby ste vyskúšali niekoľko príkladov, ako používať zvukové zariadenie, a potom sa na displeji zvukového zariadenia zobrazí ALEXA READY. Vaše nastavenie je teraz dokončené.

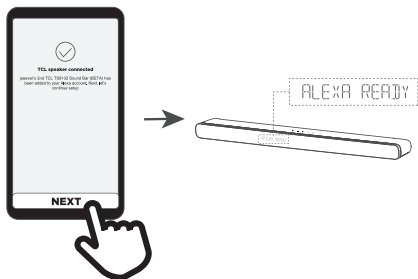
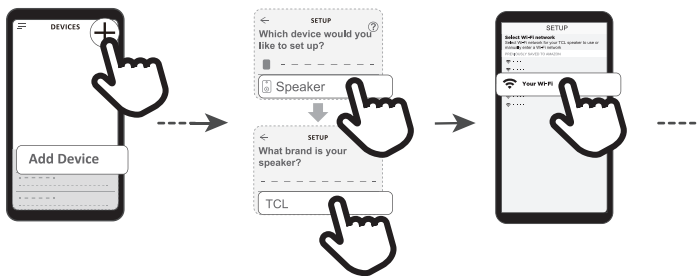
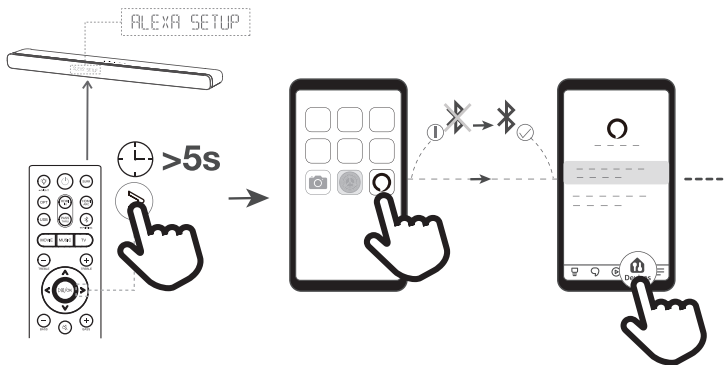

---

## Pripojte svoje zvukové zariadenie k napájaciemu zdroju

Potom ako je pripojený bezdrôtový diaľkový ovládač, môžete si vychutnať silné hlboké basy a skutočne pohlcujúci zvukový zážitok.

---

### Automatické párovanie

Uistite sa, že zvukové zariadenie aj bezdrôtový diaľkový ovládač sú pripojené k zdroju napájania a, že sú zapnuté.

- Zvukové zariadenie sa spáruje s diaľkovým ovládačom automaticky.
- Keď prebieha párovanie, žltá LED bliká.
- Keď je párovanie úspešné, žltá LED dióda natrvalo svieti.

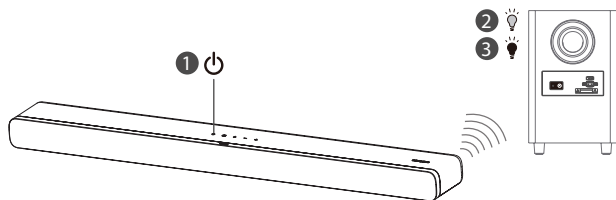

Ak chcete pripojiť viac ako jedno zariadenie, pripojte ďalšie zariadenie až po úspešnom pripojení predchádzajúceho.

# Online aktualizácia firmvéru

Automatická detekcia a aktualizácia softvéru zvukového zariadenia:

1. Uistite sa, aby bolo zvukové zariadenie aj diaľkový ovládač zapnuté.
2. Uistite sa, aby sa vaše zvukové zariadenie a diaľkový ovládač úspešne spárovali.
3. Uistite sa, aby bolo vaše zvukové zariadenie úspešne pripojené k Wi-Fi (pozrite si kroky týkajúce sa pripojenia Wi-Fi na strane 24/25/26.)
4. Uvidíte nasledujúce indikácie LED:  
AKTUALIZOVANÉ ZARIADENIE> STIAHNUTIE> UPG00 ~ 99>  
UPGOK

Poznámka: Počas reštartu nevypínajte zvukové zariadenie a diaľkový ovládač.

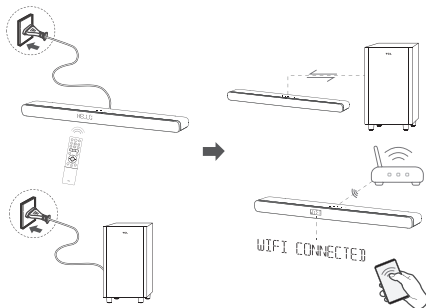

# 4 Použite váš systém zvukového zariadenia

## Použite vaše zvukové zariadenie s horným panelom alebo diaľkovým ovládaním

- 1 Skontrolujte, či je zvukové zariadenie správne pripojené k zdroju napájania a zdrojom.
- 2 Stlačením  na bočnom paneli zvukového zariadenia alebo diaľkového ovládača sa prepnete na príslušný zdroj.

LED displej na zvukovom zariadení poskytuje informácie o stave zvukového zariadenia.

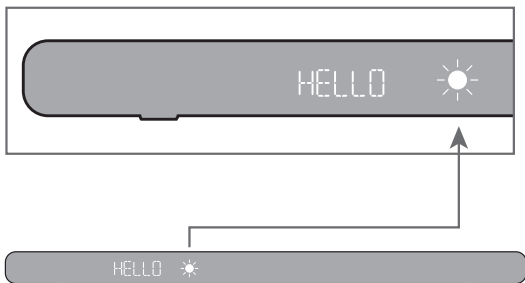

Diaľkové ovládanie	LED indikácia 	Poznámky
	HELLO START READY SLEEP STDBY	* Zapnutie / Vypnutie
	OPT HDMI 1 IN HDMI 2 ARC USB BT PAIR CONNECTED PASS THROUGH	* Vstupný zdroj * Pripojte svoj prehrávač Blu-ray cez HDMI IN a použite funkciu PASS THRU
	MOVIE MUSIC TV	Nastavenie preferovaného zvuku
	NIGHT	Znížená dynamika
	SURR ON/OFF	Vylepšený priestorový efekt
	TRE -3 TRE +3 BASS -3 BASS +3	Zvýšte alebo znížte vysoké tóny alebo basy
	V 20 V MAX V MIN MUTE	Stlmenie / obnovenie hlasitosti
	PAUSE	Predchádzajúca, nasledujúca hudba alebo pozastavenie v režime USB
	DIM 1 DIM 2	Nastavte jas displeja
	-X-	Nepodporované
	AIRPLAY READY CAST READY ALEXA READY	Prípravené na prácu s AirPlay Sme pripravení pracovať s Chromecastom Sme pripravení spolupracovať s Alexou
	UPDATE FOUND DOWNLOADING UPG UPG OK	Inovovať cez OTA
	SUB PAIR SUB CONNECTED	Spárujte diaľkový ovládač manuálne
	DOLBY ATMOS DOLBY SURROUND PCM AUDIO	Zistený zvukový formát



**Poznámka:** Ak po zapnutí zvukového zariadenia do 10 sekúnd nevykonáte žiadnu operáciu ani na jednom z diaľkových ovládačov zvukových zariadení, všetky indikátory LED na zvukovom zariadení zhasnú a po obnovení operácie sa znova rozsvietia.

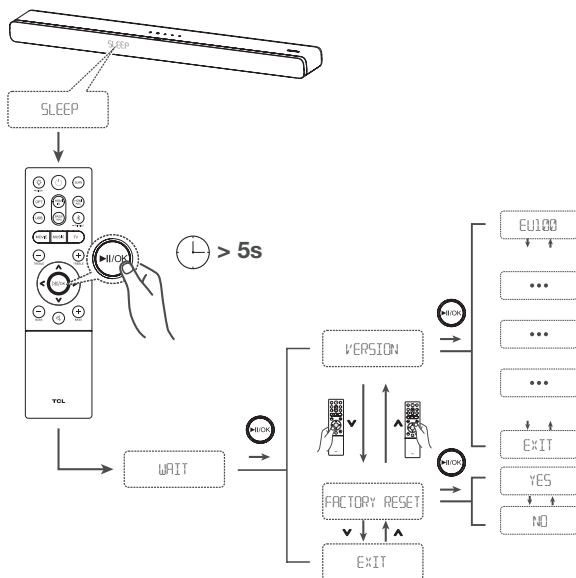

**Tip:** Na diaľkovom ovládači môžete používať pokročilejšie funkcie (pozri 'Prehľad diaľkového ovládača' na strane 15).

## Nastavenia zvukového panela



---

# Počúvajte hudbu z vášho zariadenia Bluetooth

- 1 Uistite sa, že vaše zariadenie podporuje A2DP a / alebo AVRCP. Informácie nájdete v špecifikácii vášho zariadenia.
- 2 Spárujte svoje zariadenie Bluetooth so zvukovým zariadením (pozri „Pripojenie zvukového zariadenia k zariadeniu Bluetooth“ na strane 23).
- 3 Začnite počúvať hudbu uloženú vo vašom Bluetooth zariadení cez zvukové zariadenie.
  - Ak vaše zariadenie Bluetooth podporuje A2DP, môžete počúvať hudbu, ale nemôžete ovládať prehrávanie.
  - Ak vaše zariadenie Bluetooth podporuje AVRCP, môžete počúvať hudbu a prehrávanie hudby ovládať pomocou diaľkového ovládača. Stlačením  pozastavíte alebo obnovíte prehrávanie hudby. Stlačením  /  sa prepnete na predchádzajúcu / nasledujúcu skladbu.

## Poznámky

- Prevádzkový dosah medzi zvukovým zariadením a vašim Bluetooth zariadením je približne 10 metrov (bez akejkoľvek prekážky medzi Bluetooth zariadením a zvukovým zariadením).

## Na prehrávanie hudby použite kábel USB alebo zariadenie

- Stlačením **▶/OK** diaľkového ovládania počúvate hudbu / pozastavíte / obnovíte.
- Stlačením **◀** alebo **▶** preskočením na diaľkovom ovládači preskočíte na predchádzajúcu alebo nasledujúcu skladbu.
- Stlačením **▲** zvýšite alebo **▼** znížite úroveň hlasitosti.

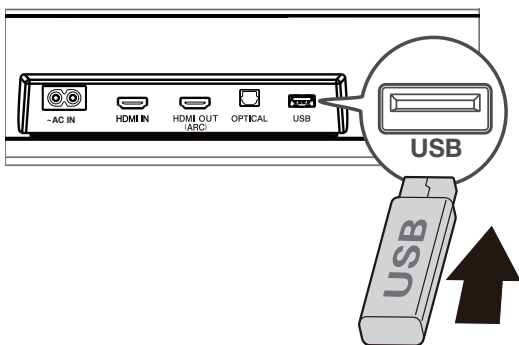

### Tip

- Toto zvukové zariadenie podporuje USB zariadenia s pamäťou až 64 GB a podporovaným formátom súboru je MP3.
- Hudba v priečinkoch USB zariadenia by mala byť v rámci 5 (vrátane 5) úrovni adresárov. V opačnom prípade zvukové zariadenie nedokáže hudbu zachytiť.

# 5 Vlastnosti

## Názov výrobku

3,1,2 Zvukový panel Dolby Atmos kanála s bezdrôtovým diaľkovým ovládačom

## Zvukové zariadenie

- Zdroj: AC 100 - 240 V ~ 50/60 Hz
- Spotreba energie: 30 W
- Spotreba energie v standby (pohotovostnom) režime: ≤ 0,5 W
- Impedancia: 6 Ω
- Frekvenčná odozva: 160 Hz - 20 KHz
- Rozmery (ŠxVxH): 1 000 x 65 x 122 mm, 39,4 "x2,6" x4,8 "
- Hmotnosť: 3,3 kg
- Prevádzková teplota: 0°C - 45°C

## Bezdrôtový diaľkový ovládač

- Zdroj: AC 100 - 240 V ~ 50/60 Hz
- Spotreba energie: 30 W
- Spotreba energie v standby (pohotovostnom) režime: ≤ 0,5 W
- Frekvenčná odozva: 40 Hz - 120 Hz
- Rozsah frekvencie: 5732MHz - 5848MHz
- Max. Vysielací výkon: 13 dBm
- Rozmery (ŠxVxH): 200x350x200mm, 7,9"x13,8"x7,9"
- Hmotnosť: 3,5 kg

## Bluetooth

- Verzia Bluetooth: 5,0, Bluetooth profil - Bluetooth stereo podporované (Profil pokročilého Audia - A2DP; Profil Audio Video s diaľkovým ovládaním - AVRCP)
- Rozsah frekvencie: 2402 Mhz - 2480 Mhz
- Max. Vysielací výkon: 15 dBm

## Diaľkové ovládanie

- Vzdialenosť / uhol: 6 m / 30 °
- Typ batérie: Batéria 1,5 V AAA x 2, používateľsky vymeniteľné.

## Wi-Fi

Štandard WLAN

IEEE802,11a / b / g / n / ac

Bezpečnosť	WPA2 <sup>™</sup> / WPA <sup>™</sup>
Frekvenčné pásmo	Pásmo 2,4 GHz (1 - 13 kanálov) / pásmo 5 GHz
Pre EÚ	
	2412 MHz až 2472 MHz
	5180 MHz až 5320 MHz
	5500 MHz až 5700 MHz
	5745 MHz až 5850 MHz
Maximálny výkon (EIRP)	20 dBm

## 6 Oznámenie

### Vyhlásenie o zhode

Týmto TCL Overseas Marketing Limited vyhlasuje, že toto rádiové zariadenie je v súlade so smernicou 2014/53 / EÚ a príslušnými zákonnými požiadavkami Spojeného kráľovstva. Plné znenie vyhlásenia o zhode je k dispozícii na tejto internetovej adrese: <http://www.tcl.com>, prejdite na stránku Podpora a zadajte názov modelu. Toto zariadenie môže byť prevádzkované vo všetkých krajinách EÚ a vo Veľkej Británii.

#### Obmedzenia v pásme 5 GHz:

Frekvenčný rozsah 5150 až 5350 MHz je obmedzený na použitie v interiéroch iba v: AT, BE, BG, CH, CY, CZ, DE, DK, EE, EL, ES, FI, FR, HR, HU, IE, IS, IT, LI, LT, LU, LV, MT, NL, NO, PL, PT, RO, SE, SI, SK, TR, UK (NI).

V súlade s príslušnými zákonnými požiadavkami Spojeného

kráľovstva je frekvenčný rozsah 5150 až 5350 MHz obmedzený na vnútorné použitie iba vo Veľkej Británii.

---

## Likvidácia starého produktu a batérie



Váš výrobok je navrhnutý a vyrobený z vysoko kvalitných materiálov a komponentov, ktoré je možné recyklovať a znovu použiť.



Tento symbol na produkte znamená, že sa na produkt vzťahuje európska smernica 2012/19 / EÚ.



Tento symbol znamená, že výrobok obsahuje batériu, na ktorú sa vzťahuje európska smernica 2013/56 / EÚ a ktorú nemožno vyhodiť do bežného domového odpadu. Informujte sa o miestnom systéme separovaného zberu elektrických a elektronických výrobkov a batérií. Dodržujte miestne pravidlá a produkt a batérie nikdy neodhadzujte do bežného domového odpadu. Správna likvidácia starých výrobkov a batérií pomáha predchádzať negatívnym dopadom na životné prostredie a zdravie ľudí.

### **Vyberte jednorazovú batériu**

Informácie o vybratí jednorazových batérií nájdete v časti „Vymeňte batériu diaľkového ovládača“.

### **Ochrana životného prostredia a udržateľnosť**

Vynechali sme všetky nepotrebné obaly a zabezpečili sme, aby boli ekologické a udržateľné.

---

## Ochranné známky

---



Slovná známka a logá Bluetooth® sú registrované ochranné známky vlastnené spoločnosťou Bluetooth SIG, Inc. a akékoľvek použitie týchto značiek spoločnosťou TTE Corporation je na základe licencie. Ostatné ochranné známky a obchodné názvy sú majetkom ich príslušných vlastníkov.



Dolby, Dolby Atmos a symbol dvojitého D sú registrované ochranné známky spoločnosti Dolby Laboratories Licensing Corporation. Vyrobené v licencii spoločnosti Dolby Laboratories. Dôverně nepublikované diela. Autorské práva © 2012-2021 Dolby Laboratories. Všetky práva vyhradené.

---

Funguje s Apple AirPlay



Na ovládanie tohto reproduktora s podporou AirPlay 2 je vyžadovaný iOS 11,4 alebo novší. Apple, AirPlay, iPhone sú ochranné známky spoločnosti Apple Inc. registrované v USA a ďalších krajinách.

---

Vstavaný Chromecast



Google a Chromecast built-in sú ochranné známky spoločnosti Google LLC.



Prijaté ochranné známky HDMI, HDMI High-Definition Multimedia Interface a logo HDMI sú ochranné známky alebo registrované ochranné známky spoločnosti HDMI Licensing Administrator, Inc. v USA a ďalších krajinách.

---

funguje s Hey Google



Google a Chromecast built-in sú ochranné známky spoločnosti Google LLC.

---

COMPATIBLE WITH



Dolby, Dolby Vision, Dolby Atmos a symbol dvojitého D sú registrované ochranné známky spoločnosti Dolby Laboratories Licensing Corporation. Vyrobené v licencii spoločnosti Dolby Laboratories. Dôverné nepublikované diela. Autorské práva © 2012-2021 Dolby Laboratories. Všetky práva vyhradené.

---

funguje s Alexou



Amazon, Alexa a všetky súvisiace logá sú ochranné známky spoločnosti Amazon.com, Inc. alebo jej pridružených spoločností.



# 7 FAQ

## Bez napájania

- Uistite sa, že napájací kábel a vstupný konektor sú správne pripojené.
- Uistite sa, že existuje napájanie.
- Skontrolujte, či je zvukové zariadenie zapnuté.

## Bez zvuku

- Skontrolujte, či je zvukový kábel pripojený k zariadeniu zvukové zariadenie a zariadeniu.
- Uistite sa, že ste vybrali správny zdroj.
- Stlačením **A** zvýšite alebo znížite úroveň hlasitosti.
- Uistite sa, že zvukové zariadenie nie je stlmené.

## Nízky hlas

- Na nastavenie hlasitosti použite diaľkové ovládanie.
- Môžete spustiť Night (nočný) režim, stlačením  tohto tlačidla na 3 sekundy opustíte Night (nočný) režim.

\* Iné EQ nie je možné zvoliť v Night (nočnom) režime.

## Diaľkové ovládanie nefunguje

- Uistite sa, že ste vybrali správny zdroj.
- Uistite sa, že vzdialenosť diaľkového ovládania a zvukového zariadenia je v prevádzkovom rozsahu.
- Skontrolujte, či je batéria správne vložená a či funguje.
- Uistite sa, že je diaľkový ovládač v blízkosti senzora diaľkového ovládača zvukového zariadenia.

## Počujem skreslený zvuk.

- Uistite sa, že sú všetky káble správne pripojené.
- Uistite sa, že ste vybrali správny zdroj.
- Ak prehrávate zvuk z televízora, uistite sa, že je stlmený.

## Na svojom zariadení Bluetooth nemôžem nájsť názov Bluetooth tohto zvukového zariadenia.

- Uistite sa, že je vo vašom zariadení Bluetooth aktivovaná funkcia Bluetooth.
- Uistite sa, že je zvukové zariadenie spárované s vaším zariadením Bluetooth.

**Podpora TCL:**

Navštívte [www.tcl.com](http://www.tcl.com)

---

# SME PRI- PRAVENÍ PO- MOČŤ

**kontaktujte nás v prípa-  
de akýchkoľvek otázok**



**DÁVAJTE POZOR NA ODSTRÁNENIE  
ZVUKOVÉHO BARU**

Autorské práva © 2021 TCL. Všetky práva vyhradené.  
TS8132\_EU\_SK\_UM\_V0.15

