

PŘÍRUČKA UŽIVATELE

SUŠIČKA



Před začátkem montáže si pečlivě přečtěte tyto pokyny. To montáž usnadní a zajistí, že je výrobek správně a bezpečně nainstalován. Po provedení montáže tyto pokyny ponechejte v blízkosti výrobku pro budoucí nahlédnutí.

ČEŠTINA

RC8*V9*V*N / RC9*V9*V*N



MFL71887483
Rev.00_042022

www.lg.com

Copyright © 2022 LG Electronics Inc. Všechna práva vyhrazena.

OBSAH

Tato příručka může zahrnovat vyobrazení nebo obsah, které se liší od vámi zakoupeného typu.

Tato příručka podléhá revizím ze strany výrobce.

PÉČE O ŽIVOTNÍ PROSTŘEDÍ

Environmentální a ekonomické rady	5
Spotřeba energie.....	5
Likvidace starého přístroje.....	6
Likvidace obalového materiálu.....	6
Tato sušička obsahuje chladicí plyny.....	6

BEZPEČNOSTNÍ POKYNY

PŘED POUŽITÍM SI PŘEČTĚTE VŠECHNY POKYNY	7
Bezpečnostní hlášky	7
VAROVÁNÍ	8
Technická bezpečnost	8
Maximální kapacita	9
Instalace	10
Obsluha	11
Údržba	12
Likvidace	12

OBSLUHA

Ovládací panel	13
Prvky ovládacího panelu	13
Zobrazení času a stavu	14
Základní provoz	16
Sušení prádla	16
Příprava oblečení	19
Třídění prádla	19
Kontrola štítku s informacemi o tom, jak pečovat o materiál	19
Kontrola prádla před vložením.....	20
Tabulka programů	21
Průvodce programy Senzorové sušení.....	21
Průvodce programy Časovaného sušení	23
Doplňkové možnosti	24

Doplňkové možnosti a funkce	26
Odložený start	26
Nemačkový.....	26
Úroveň sušení.....	26
Zapnutí/vypnutí zvukové signalizace	26
EcoHybrid	27
Světlo bubnu.....	27
Více času / méně času.....	27
Dětská pojistka	27
Sušení na sušáku.....	27

INTELIGENTNÍ FUNKCE

Aplikace LG ThinQ	29
Funkce aplikace LG ThinQ	29
Před použitím aplikace LG ThinQ	29
Instalování aplikace LG ThinQ	30
Aktivace síťového připojení.....	30
Dálkové používání spotřebiče.....	31
Deaktivace síťového připojení	31
Specifikace rádiového zařízení	31
Prohlášení o shodě	32
Smart Diagnosis	33
Použití LG ThinQ k diagnostice problémů.....	33
Použití zvukové diagnostiky k diagnostice problémů	33

ÚDRŽBA

Čištění po každém sušení.....	34
Čištění filtru cupaniny.....	34
Vyprázdnění nádržky na vodu	36
Pravidelné čištění spotřebiče	37
Otírání snímače vlhkosti.....	37
Čištění mřížky vstupu chladného vzduchu.....	37
Vypouštění zbývající kondenzované vody.....	37
Použití funkce čištění bubnu.....	38
Použití funkce čištění kondenzátoru.....	39

ODSTRAŇOVÁNÍ ZÁVAD

Před voláním do servisního střediska	40
Chybová hlášení	40
Obsluha	41
Výkon	42
Pachy.....	45
Wi-Fi	46

INSTALACE

Požadavky na místo instalace	48
Místo instalace.....	48
Ventilace	49
Okolní teplota	49
Elektrické připojení	49
Vyrovnaní spotřebiče.....	50
Kontrola vyrovnaní.....	50
Nastavení a vyrovnaní spotřebiče.....	50
Otočení otevírání dvířek.....	50
Pokyny k instalaci nad sebou	53
Spojovací sada	53
Postup při instalaci.....	53
Instalace volitelné odtokové hadice	54

PŘÍLOHA

Produktový list	56
Delegované nařízení Komise (EU) č. 392/2012	56
Názvy dílů a příslušenství	58
Pohled zepředu	58
Dostupné příslušenství.....	59
Technické údaje.....	60
Poznámka pro zkušební ústavy.....	60
Technické údaje.....	60
Spotřeba energie v pohotovostním režimu	61
Další informace.....	62
Informace o LED osvětlení	62
Informační upozornění k softwaru s otevřeným zdrojovým kódem	62

PÉČE O ŽIVOTNÍ PROSTŘEDÍ

Environmentální a ekonomické rady

Spotřeba energie

- Spotřebič funguje nejlépe při pokojové teplotě 23 °C.
- Vysoká atmosférická teplota a malé rozměry místnosti mohou zvýšit jak dobu sušení, tak spotřebu energie.
- Spotřebu energie může ovlivnit hmotnost náplně. Abyste svůj spotřebič co nejlépe využili, vložte maximální množství prádla pro daný program.
- Nevkládejte do spotřebiče promočené prádlo. Povede to k delší době sušení a vyšší spotřebě energie. Zajistěte, aby bylo prádlo před vložením dostatečně vyždímané.
- Pokud nebylo prádlo odstředěno na vysoké otáčky při praní, bude to znamenat vyšší spotřebu energie a delší dobu sušení. Velké kusy povlečení a deky se kvůli nerovnoměrnému proudění vzduchu v důsledku jejich zamotání nemusí sušit rovnoměrně. Může být nutné je uprostřed cyklu vyjmout a vložit zpět, aby bylo zajištěno správné sušení.
- Otevřete dvířka a zkontrolujte, zda je filtr cupaniny čistý. Když je filtr plný cupaniny, je doba sušení delší než obvykle.

Likvidace starého přístroje



- Tento symbol přeškrtnutého koše značí, že odpad z elektrických a elektronických výrobků (WEEE) je nutné likvidovat odděleně od linky komunálního odpadu.
- Staré elektrické výrobky mohou obsahovat nebezpečné látky, takže správná likvidace starých přístrojů pomůže zabránit potenciálním negativním důsledkům pro životní prostředí a lidské zdraví. Staré přístroje mohou obsahovat znovu použitelné díly, které lze použít k opravě dalších výrobků a další cenné materiály, které lze recyklovat a šetřit tak omezené zdroje.
- Spotřebič můžete zanést buď do obchodu, kde jste ho zakoupili nebo se obrátit na místní správu komunálních odpadů, kde získáte podrobné informace o autorizovaném sběrném místě WEEE. Pro poslední aktuální informace z vaší země si prosím prostudujte web www.lg.com/global/recycling

Likvidace obalového materiálu

- Zlikvidujte odpad z obalů podle recyklačních symbolů typů materiálů. Vložte odpad z obalů do příslušných nádob a recyklujte ho.

Tato sušička obsahuje chladicí plyny

R290 (GWP:3): 0,145 kg Hermeticky uzavřeno.

BEZPEČNOSTNÍ POKYNY

PŘED POUŽITÍM SI PŘEČTĚTE VŠECHNY POKYNY

Následující bezpečnostní pokyny jsou určeny pro předcházení nepředvídaným nebezpečím, poškozením nebo nesprávné obsluze zařízení. Pokyny jsou rozděleny na ‚VAROVÁNÍ‘ a ‚UPOZORNĚNÍ‘, viz podrobný popis níže.

Bezpečnostní hlášky

 Tento symbol označuje akce a operace, které mohou mít za následek vznik rizik. Podrobně si přečtěte text označený tímto symbolem a postupujte podle pokynů, abyste rizikům předešli.

 **VAROVÁNÍ**
Tento symbol označuje situace, kdy může mít nedodržení pokynů za následek závažné zranění nebo usmrcení osob.

 **UPOZORNĚNÍ**
Tento symbol označuje situace, kdy může mít nedodržení pokynů za následek lehké zranění nebo poškození spotřebiče.

VAROVÁNÍ

VAROVÁNÍ

Abyste při používání tohoto výrobku snížili riziko vzniku požáru, úmrtí, zasažení elektrickým proudem nebo zranění či popálení osob, dodržujte základní bezpečnostní opatření, včetně následujících.

Technická bezpečnost



VAROVÁNÍ – Zamezení požáru **Riziko požáru a hořlavých materiálů**

- Ve skříni spotřebiče nebo ve vestavěné konstrukci udržujte větrací otvory bez překážek. V opačném případě může dojít k požáru.
- Tento spotřebič obsahuje R290, chladivo, které je šetrné k životnímu prostředí, ale je hořlavé. Nepoškozujte chladicí okruh, udržujte zdroje otevřeného ohně zdroje vznícení mimo dosah spotřebiče.
- Toto zařízení mohou děti starší 8 let a osoby se sníženými fyzickými, sensorickými nebo mentálními schopnostmi nebo nedostatečnými zkušenostmi a znalostmi používat pod přiměřeným dozorem nebo pokud byly obeznámeny s pokyny pro bezpečné používání zařízení a porozuměly možným nebezpečím. Dohlížejte na děti, aby si s přístrojem nehrály. Děti nesmí bez dozoru provádět čištění a uživatelskou údržbu.
- Děti mladší 3 let by se bez stálého dozoru neměly v blízkosti zařízení pohybovat.
- Nesušte v zařízení nevyprané prádlo.
- Při používání aviváží nebo podobných produktů je nutné dodržovat pokyny uvedené na jejich obalu.
- Vyjměte z kapes všechny předměty, jako jsou zapalovače nebo zápalky.
- Spotřebič nikdy nezastavujte před dokončením cyklu sušení, pokud nebude veškeré prádlo rychle vyjmuto a rozprostřeno tak, aby mohlo dojít k rozptýlení tepla.
- Zařízení by se nemělo používat, pokud pro čištění byly použity průmyslové chemikálie.

- Textilie znečištěné látkami, jako jsou kuchyňský olej, rostlinný olej, aceton, alkohol, nafta, petrolej, odstraňovače skvrn, terpentýn, vosky a odstraňovače vosků, je před sušením v zařízení nutné vyprat v horké vodě s větším množstvím čisticího prostředku.
- Nepijte kondenzovanou vodu. V opačném případě může dojít k onemocnění zažívacího ústrojí.
- Aby bylo možné předejít rizikům, je v případě poškození napájecího kabelu nutné jej vyměnit u výrobce nebo jeho servisních partnerů nebo to musí provést stejně kvalifikovaná osoba.
- Filtr cupaniny je třeba často čistit.
- Je třeba zabránit hromadění cupaniny v zařízení.
- Nestříkejte přípravek pro chemické čištění přímo na zařízení ani nepoužívejte zařízení k sušení oděvů se zbytky přípravku pro chemické čištění.
- Nesušte oděvy znečištěné mastnými látkami. Mastné látky (včetně pokrmových olejů) na oděvech nelze zcela odstranit ani po vyprání ve vodě.
- Spotřebič nesmí být napájen prostřednictvím externího spínače, jako je časovač, nebo připojen k obvodu, který je pravidelně zapínán a vypínán.
- Po dokončení sušení, nebo pokud během sušení došlo k přerušení napájení, ihned vyjměte oděvy ze spotřebiče. Pokud byste ponechali oděvy sušené ve spotřebiči bez dozoru, mohlo by dojít k požáru. Oděvy ponechané v zařízení po sušení mohou způsobit požár. Po sušení oděvy ihned vyjměte a nechte je vychladnout rozvěšené nebo položené na rovné ploše.
- Tento spotřebič je určen pouze k domácímu použití.

Maximální kapacita

- Maximální kapacita sušeného prádla v některých cyklech je:

RC8*V9*V*N	RC9*V9*V*N
8 kg	9 kg

- Doporučovaná maximální kapacita jednotlivých programů sušení se může lišit. Další informace o tom, jak dosáhnout co nejlepších výsledků, naleznete v části **Tabulka programů** v kapitole **OBSLUHA**.

Instalace

- Ujistěte se, že je spotřebič řádně nainstalován, uzemněn a nastaven kvalifikovaným servisním technikem v souladu s pokyny pro instalaci.
- Nikdy neuvádějte spotřebič do provozu, pokud je poškozený, vadný, částečně demontovaný nebo pokud chybí či jsou poškozené některé součásti včetně poškozeného napájecího kabelu nebo zástrčky.
- Tento spotřebič by měl být přepravován dvěma nebo více osobami, které jej bezpečně drží.
- Spotřebič neinstalujte ve vlhkém a prašném prostředí. Zařízení neinstalujte ani neskladujte v exteriéru nebo na jakémkoliv místě, které může být vystaveno povětrnostním vlivům, např. přímému slunečnímu světlu, větru, dešti nebo teplotám pod bodem mrazu.
- Utáhněte odtokovou hadici, abyste předešli jejímu uvolnění.
- Pokud je napájecí kabel poškozen nebo je otvor elektrické zásuvky uvolněný, zástrčku nepoužívejte a obraťte se na autorizované servisní středisko.
- V kombinaci s tímto spotřebičem nepoužívejte vícedířkové zásuvky, prodlužovací napájecí kabel nebo adaptér.
- Předměty z pěnové pryže (latexová pěna), koupací čepice, voděodolné textilie, pogumované předměty a oděvy nebo polštáře s vložkami z pěnové pryže nesmí být v zařízení sušeny.
- Tento spotřebič nesmí být instalován za uzamykatelnými dveřmi, posuvnými dveřmi nebo dveřmi se závěsy na opačné straně než je umístěn spotřebič, aby nedocházelo k blokování úplného otevření dvířek zařízení.
- Tento spotřebič musí být uzemněn. V případě poruchy nebo selhání snižuje uzemnění riziko zasažení elektrickým proudem tím, že elektrickému proudu umožňuje projít cestou nejmenšího odporu.
- Tento spotřebič je vybaven síťovým kabelem se zemnicím vodičem a ochranným kolíkem. Zástrčka musí být připojena do vhodné zásuvky, která je nainstalována a uzemněna v souladu s veškerými místními zákony a předpisy.
- Nesprávné připojení zemnicího vodiče může mít za následek riziko zasažení elektrickým proudem. Pokud si nejste jisti, zda je zařízení správně uzemněno, obraťte se na odborného elektrikáře nebo servisního technika.

- Napájecí zástrčku dodávanou se zařízením neupravujte. Pokud neodpovídá dostupné zásuvce, zajistěte provedení montáže vhodné zásuvky odborným elektrikářem.

Obsluha

- Nepokoušejte se oddělovat žádné panely nebo rozebírat zařízení. Nepoužívejte při ovládání zařízení přes ovládací panel žádné ostré předměty.
- Sami neopravujte ani nevyměňujte žádnou část spotřebiče. Veškeré opravy a servis musí provádět kvalifikovaní servisní pracovníci, není-li v této příručce uživatele doporučeno jinak. Používejte pouze schválené tovární díly.
- Udržujte oblast pod a kolem spotřebiče bez hořlavých materiálů, např. cupaniny, papíru, hadrů, chemikálií atd.
- Nevkládejte do spotřebiče žádná zvířata, např. domácí mazlíčky.
- Nenechávejte otevřená dvířka zařízení. Otevřená dvířka lákají děti, aby se na nich houpaly nebo aby lezly do zařízení, což by mohlo mít za následek poškození zařízení nebo zranění osob.
- Nikdy nesahejte do zařízení, pokud je v provozu. Vyčkejte, dokud nedojde k úplnému zastavení bubnu.
- Do spotřebiče nevkładejte ani v něm neperte nebo nesušte textilie, které byly čištěny, nasáknuty nebo potřísněny hořlavými nebo výbušnými látkami (jako je vosk, oleje, barvy, benzin, odmašťovací kapaliny, roztoky pro suché čištění, petrolej, rostlinný olej, kuchyňský olej atd.). Při nesprávném použití by mohlo dojít k požáru nebo výbuchu.
- V případě zaplavení odpojte elektrickou zástrčku a obraťte se na informační středisko pro zákazníky společnosti LG Electronics.
- Netlačte na dvířka spotřebiče, když jsou otevřená.
- V blízkosti zařízení nepoužívejte vznětlivé plyny a hořlavé látky (benzen, benzin, ředidla, petrolej, alkohol atd.).
- Pokud odtoková nebo přívodní hadice během zimy zamrzne, před použitím spotřebiče ji rozmrazte.
- Všechny prací prostředky, aviváže a bělicí prostředky udržujte mimo dosah dětí.

- Nedotýkejte se zástrčky ani ovládacích prvků zařízení vlhkýma rukama.
- Napájecí kabel nadměrně neohýbejte ani na něj nepokládejte těžké předměty.

Údržba

- Než zástrčku bezpečně zapojíte do zásuvky, odstraňte z ní veškerou vlhkost nebo prach.
- Před čištěním zařízení odpojte od zdroje napájení. Nastavení ovládacích prvků na hodnotu VYPNUTO nebo přechod do pohotovostního režimu neodpojí zařízení od zdroje napájení.
- Nikdy nevypojujte spotřebič tahem za síťový kabel. Vždy pevně uchopte elektrickou zástrčku a vytáhněte ji přímo ze zásuvky.
- Při čištění nestříkejte vodu dovnitř ani na vnější povrch zařízení.

Likvidace

- Před likvidací starého spotřebiče jej odpojte od elektrické sítě. Abyste zamezili nesprávnému použití spotřebiče, odřízněte síťový kabel přímo za spotřebičem.
- Veškeré obalové materiály (např. plastové pytle nebo polystyren) odstraňte z dosahu dětí. Obalové materiály mohou způsobit udušení.
- Před likvidací zařízení nebo jeho vyhozením demontujte dvířka, abyste zamezili nebezpečí uvíznutí dětí nebo malých zvířat uvnitř sušičky.

OBSLUHA

Ovládací panel

Prvky ovládacího panelu

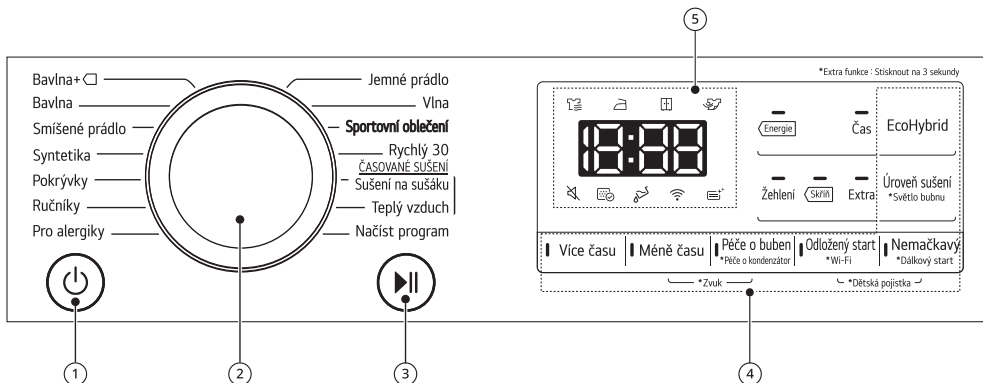

① Tlačítko Napájení pro zapnu/vypnutí napájení

- Stisknutím tlačítka **Napájení** zapnete a vypnete napájení.
- Stisknutím tlačítka **Napájení** zrušíte funkci **Odložený start**.

② Volič programů

- Programy jsou k dispozici podle typu prádla.
- Zvolený program signalizuje příslušná kontrolka.

③ Tlačítko Start/Pauza

- Toto tlačítko **Start/Pauza** se používá pro spuštění nebo pozastavení cyklu sušení.
- Během pozastavení cyklu se po určité době z bezpečnostních důvodů spotřebič automaticky vypne.

④ Tlačítka doplňkových voleb

- Tato tlačítka použijte k volbě požadovaných možností vybraného programu. V žádném programu nejsou k dispozici všechny možnosti.

Dálkový start

Pomocí aplikace LG ThinQ můžete svůj spotřebič ovládat na dálku pomocí chytrého telefonu.

- Pro použití funkce dálkového startu se podívejte na **CHYTRÉ FUNKCE**.

Wi-Fi

Stiskněte tlačítko **Odložený start** a podržte ho po dobu 3 sekund, aby se iniciovalo připojení zařízení k aplikaci **LG ThinQ**.

⑤ Zobrazení času a stavu

- Na displeji je zobrazeno nastavení, odhadovaná doba do konce, možnosti a stavové zprávy. Po zapnutí spotřebiče se na displeji rozsvítí výchozí nastavení.

Zobrazení času a stavu

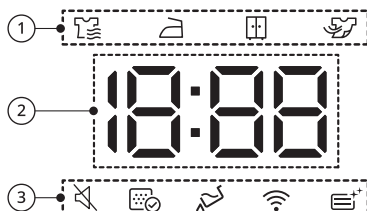

① Indikátor režimu sušení

- Indikátory vás informují, jaký režim probíhá a zůstává během sušení. Aktivní režim bude blikat, zbývající režimy zůstanou neměnné. Jakmile je režim dokončen, příslušný symbol zhasne. Pokud je program pozastaven, aktivní režim přestane blikat.





Symbol	Popis
	Režim sušení
	Režim sušení pro snadné žehlení
	Režim sušení do skříně
	Režim chlazení

② Zobrazení zbývajících času

- Když je zvolený program sušení, je zobrazena doba sušení ve zvoleném programu. Tato doba se změní, když v programu nastavíte další možnosti.
- Když spotřebič diagnostikuje problémy, zobrazí se chybové zprávy.

③ Indikátor doplňkových možností a funkcí

Symbol	Popis
	Tento symbol se rozsvítí, když je pípnutí vypnuté.

Symbol	Popis
	<p>Tento symbol se rozsvítí, když je třeba vyčistit nebo vložit filtr na vlákna.</p> <ul style="list-style-type: none"> • Upozornění na čištění: Stisknete-li tlačítko Napájení, dojde k zobrazení ikony. • Chybějící upozornění: Pokud není vložen filtr na vlákna, zobrazí se ikona a spotřebič nebude fungovat.
	<p>Tento symbol se rozsvítí, když je třeba vyprázdnit nádržku na vodu nebo je plná.</p> <ul style="list-style-type: none"> • Upozornění na vylití: po stisknutí tlačítka Napájení se zobrazí tato ikona. • Upozornění na plnou nádržku na vodu: Pokud je zařízení v chodu, dojde k zobrazení ikony a ozve se akustický signál.
	<p>Tento symbol se rozsvítí, když je spotřebič připojen k domácí Wi-Fi síti.</p>
	<p>Tento symbol se rozsvítí během čištění kondenzátoru.</p>

Základní provoz

Sušení prádla

Před prvním cyklem nechte spotřebič pět minut vysoušet, aby došlo k zahřátí bubnu. Během několika prvních použití spotřebiče nechte mezi jednotlivými várkami otevřená dvířka. Případné pachy tak budou moci uniknout z vnitřku spotřebiče.

Je třeba zajistit, aby do bubnu nevlezly děti.

- 1 Ujistěte se, že jsou filtr cupaniny a zásobník na vodu čisté.

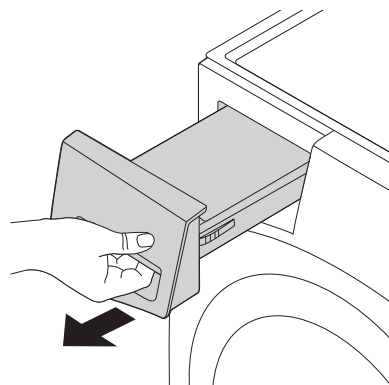
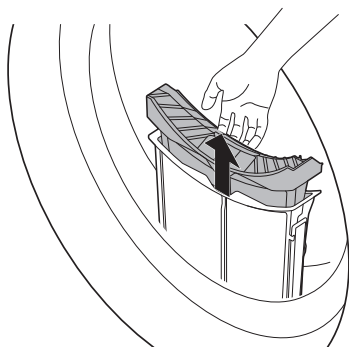

- Otevřete dvířka a zkontrolujte, zda je filtr cupaniny čistý. Když je filtr plný cupaniny, je doba sušení delší než obvykle.

- Vytáhněte nádržku na vodu a vylijte kondenzovanou vodu. Když je nádržka na vodu plná, může se spotřebič v průběhu cyklu zastavit.

POZNÁMKA

- V některých případech se může na LED ukazateli rozsvítit ikona , což znamená, že je nádržka na vodu plná. Pokud k tomu dojde, nádržku na vodu vyprázdněte.

- 2 Roztříděné prádlo vložte do bubnu a zavřete dvířka.

- Zatlačte prádlo do bubnu tak, aby bylo co nejdál od těsnění dvířek. Když se prádlo zasekne mezi dvířka a těsnění, může se při sušení poškodit.
- Prádlo je třeba roztřídit podle typu tkaniny a toho, jak suché prádlo je.
- Všechny šňůrky a připojené pásky u prádla je před vložením do bubnu třeba dobře zavázat a upevnit.

- 3 Stisknutím tlačítka **Napájení** spotřebič zapněte.

- V závislosti na modelu se může rozsvítit tlačítko **Napájení**, aby bylo zřejmé, že je spotřebič připraven k sušení.



- 4 Voličem programů vyberte program sušení.

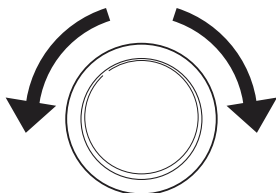

- 5 Program sušení spustíte tlačítkem **Start/Pauza**.

- Když tlačítko stisknete, spustí spotřebič na 10 sekund větrání uvnitř bubnu, aby se připravil na sušení.



POZNÁMKA

- Spotřebič automaticky s využitím vody kondenzované z prádla čistí cupaninu, která se usazuje na povrchu kondenzátoru.
- Četnost čištění kondenzátoru se může lišit v závislosti na velikosti, množství a počáteční vlhkosti prádla.

- 6 Po dokončení programu sušení otevřete dvířka a vyjměte prádlo.

⚠ UPOZORNĚNÍ

- Budte opatrní! Buben uvnitř zařízení může být stále horký.

- 8 Vyčistěte filtr cupaniny a vyprázdněte nádržku na vodu.

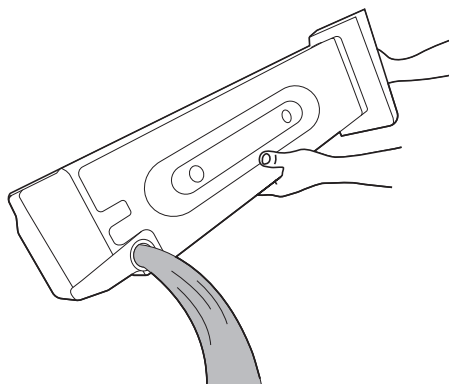
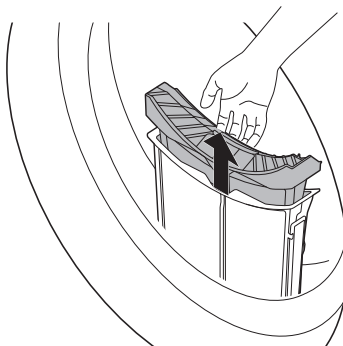

- 9 Abyste zabránili vzniku zápachu, nechte dvířka pokud možno alespoň mírně pootevřená, aby se buben po použití vyvětral.

⚠ VAROVÁNÍ

- Z bezpečnostních důvodů nedovolte, aby se do spotřebiče dostaly děti nebo zvířata. Mohlo by dojít k poškození nebo zranění.

- 7 Stisknutím tlačítka **Napájení** spotřebič vypněte.

POZNÁMKA

- Závěrečná část cyklu sušení probíhá bez ohřevu (zchlazovací cyklus), aby bylo zajištěno, že je prádlo ponecháno při teplotě, při které nedojde k jeho poškození.
 - Vysoká atmosférická teplota a malé rozměry místnosti mohou zvýšit jak dobu sušení, tak spotřebu energie.
-

Příprava oblečení

POZNÁMKA

- Abyste dosáhli nejlepších výsledků sušení a nejefektivnějšího využití energie, zařízení nepřepínajte.

Třídění prádla

Oděvy jsou opatřeny štítky s informacemi o tom, jak o materiál pečovat, proto je doporučeno řídit se při sušení podle těchto štítků.

Roztřídte prádlo podle velikosti a typu materiálu a poté ho připravte podle symbolů na štítcích s informacemi o tom, jak o materiál pečovat.

Vlna

- Vlněné oblečení sušte programem **Vlna**. Nejprve se řiďte symboly na štítku na oděvu. Pokud po sušení není vlna zcela suchá, tak sušení neopakujte. Rozložte vlněné oblečení v původním tvaru a nechejte vyschnout naplocho.

Vlněné a háčkové materiály

- Některé vlněné a háčkové materiály se v závislosti na kvalitě mohou srazit.

Nežehlivé a syntetické

- Spotřebič nepřetěžujte. Oděvy z nežehlivých materiálů vyjměte ze spotřebiče ihned po dokončení programu, abyste předešli jejich zmačkání.

Dětské prádlo a noční košile

- Vždy zkontrolujte štítek na oděvu.

Pryž a plasty

- Nikdy nesusušte žádné předměty, které jsou vyrobeny pryže nebo plastů, např.:







- Zástěry, bryndáky a potahy židlí
- Zálkony a ubrusy
- Koupelnové předložky









Skelná vlákna

- Nesusušte v zařízení skelná vlákna. Skleněné částice, které zůstanou v zařízení, mohou být během dalších cyklů zachyceny v oděvech.

Kontrola štítku s informacemi o tom, jak pečovat o materiál

Symboly na štítcích týkajících se péče o materiál obsahují informace o materiálu prádla a o tom, jakým způsobem se má sušit.

Symbol	Popis
	Sušit
	Sušit v bubnové sušičce
	Kalandrování / odolné proti pomačkání
	Choulostivé / jemné prádlo
	Nesusit v bubnové sušičce
	Nesusit

Symbol	Popis
	Sušit při vysoké teplotě
	Sušit při střední teplotě
	Sušit při nízké teplotě
	Žádné teplo / vzduch
	Sušit na šňůře / na věšáku
	Sušit odkapáním
	Sušit naplocho
	Sušit ve stínu

aktivního sušení, dokud se skutečný zbývající čas neshoduje se zobrazeným časem.

- Nezapomeňte vyprázdnit všechny kapsy. Hřebíky, sponky do vlasů, zápalky, tužky, mince, klíče a další podobné předměty mohou spotřebič i prádlo poškodit.
- Odstraňte volné pásy a zavřete zipy, háčky a šňůrky, aby se tyto předměty nezachytávaly o ostatní prádlo.

Kontrola prádla před vložením

UPOZORNĚNÍ

- Zkontrolujte, zda není mezi spotřebičem a dvířky zaseknuté prádlo, protože by se během sušení mohlo poškodit.
- Nejlepších výsledků dosáhnete, když budete dodržovat maximální zatížení u příslušného programu sušení v tabulce programů. Přeplnění vede k nižší účinnosti sušení a způsobuje zbytečné pomačkání.
- Nevkládejte do spotřebiče promočené prádlo. Prodloužíte tím dobu sušení a spotřebu energie. Před vložením do sušičky se ujistěte, že je prádlo v pračce důkladně odstředěno.
- Smíšená náplň může způsobit prodloužení doby sušení a pozastavení doby zbývající na displeji během

Tabulka programů

Průvodce programy Senzorové sušení

Program	Bavlna+ 	Maximální kapacita	8 kg 9 kg
Popis	Použijte pro sušení s nižší spotřebou energie než u programu Bavlna se srovnatelným nastavením.		
Úroveň sušení	Výchozí : Skříň	Dostupné: Všechny	

Program	Bavlna	Maximální kapacita	8 kg 9 kg
Popis	Použijte pro sušení všech běžných kusů prádla, jako je bavlna, ložní prádlo, košile, džíny nebo smíšené náplně prádla, s výjimkou jemných tkanin, jako je vlna nebo hedvábí.		
Úroveň sušení	Výchozí : Skříň	Dostupné: Všechny	

Program	Smíšené prádlo	Maximální kapacita	4 kg
Popis	Suší současně různé druhy tkanin. <ul style="list-style-type: none"> • Použijte pro různé druhy tkanin kromě speciálních oděvů (hedvábí/jemné prádlo, sportovní oděvy, tmavé oděvy, vlna, pokrývky/závěsy). 		
Úroveň sušení	Výchozí : Skříň	Dostupné: Všechny	

Program	Syntetika	Maximální kapacita	4 kg
Popis	Suší prádlo, které po sušení není třeba žehlit. <ul style="list-style-type: none"> • Použijte pro polyamid, akryl, polyester. 		
Úroveň sušení	Výchozí : Skříň	K dispozici : Skříň, Žehlení	

Program	Pokrývky	Maximální kapacita	2,5 kg
Popis	Tento program použijte k sušení příkrývek nebo objemných kusů prádla, jako jsou polštáře, příkrývky, pokrývky, prostěradla nebo lůžkoviny z pelíšků domácích zvířat.		
Úroveň sušení	Nelze nastavit		

Program	Ručníky	Maximální kapacita	4,5 kg
Popis	Tento program použijte k sušení ručníků.		
Úroveň sušení	Nelze nastavit		

Program	Pro alergiky	Maximální kapacita	4,5 kg
Popis	Tento program vám pomůže snížit alergeny, jako jsou roztoči.		
Úroveň sušení	Nelze nastavit		

Program	Jemné prádlo	Maximální kapacita	1,5 kg
Popis	Tento program použijte k sušení košil/halenek, nylonu, spodního prádla nebo jemného a krajkového prádla, které se může snadno poškodit.		
Úroveň sušení	Nelze nastavit		

Program	Vlna	Maximální kapacita	1 kg
Popis	Tento program použijte k sušení vlněného prádla, které se může srazit, nebo prádla, které se musí prát v ruce a vyžaduje opatrné zacházení.		
Úroveň sušení	Nelze nastavit		

Program	Sportovní oblečení	Maximální kapacita	2 kg
Popis	Tento program použijte k sušení speciálních částí oděvu pro sportovní a outdoorové použití.		
Úroveň sušení	Nelze nastavit		

Program	Rychlý 30	Maximální kapacita	1 kg
Popis	Tento program použijte k sušení lehkých nebo malých kusů prádla (až 3 kusy).		
Úroveň sušení	Nelze nastavit		

Program	Načíst program	Maximální kapacita	-
Popis	Tento program vám umožní stáhnout do vašeho spotřebiče nový a speciální program sušení pomocí chytrého telefonu. Výchozí program je Deodorizace .		

Průvodce programy Časovaného sušení

Program	Sušení na sušáku	Maximální kapacita	-
Popis	Tento program použijte k sušení prádla spuštěním bubnu. Je vhodný pro všechny tkaniny, které potřebují osvěžení.		
Úroveň sušení	Nelze nastavit		

Program	Teplý vzduch	Maximální kapacita	-
Popis	Tento program použijte k sušení prádla, které lze sušit v bubnu sušičky teplem.		
Úroveň sušení	Nelze nastavit		

⚠ UPOZORNĚNÍ

- Pokud je dávka menší než 1 kg, použijte program **Teplý vzduch** z programů časovaného sušení. Vlněné kusy prádla je třeba sušit pomocí programu **Vlna** a tkaniny citlivé na teplo, jako je hedvábí a spodní prádlo, je třeba sušit pomocí programu **Jemné prádlo**. Při volbě požadovaného programu dodržujte doporučenou dávku prádla. V opačném případě může dojít k poškození prádla.

POZNÁMKA

- Pokud je zařízení nainstalováno pod jiným zařízením, může dojít ke snížení výkonu.
- Pokud nebylo prádlo odstředěno na vysoké otáčky při praní, bude to znamenat vyšší spotřebu energie a delší dobu sušení. Velké kusy povlečení a deky se kvůli nerovnoměrnému proudění vzduchu v důsledku jejich zamotání nemusí sušit rovnoměrně. Může být nutné je uprostřed cyklu vyjmout a vložit zpět, aby bylo zajištěno správné sušení.

Doplňkové možnosti

Program	EcoHybrid			Odložený start	Nemačkový
	Vypnuto	Energie	Čas		
Bavlna+ <input type="checkbox"/>		●	●	●	●
Bavlna			●	●	●
Smíšené prádlo		●	●	●	●
Syntetika		●	●	●	●
Pokrývky			●	●	●
Ručníky			●	●	●
Pro alergiky			●	●	●
Jemné prádlo		●		●	●
Vlna		●		●	●
Sportovní oblečení		●		●	●

Program	EcoHybrid			Odložený start	Nemačkavý
	Vypnuto	Energie	Čas		
Rychlý 30			●	●	●
Sušení na sušáku		●		●	●
Teplý vzduch		●	●	●	●

Doplňkové možnosti a funkce

Odložený start

Umožní vám oddálit čas ukončení cyklu sušení od 3 hodin do 19 hodin.

- 1 Zapněte spotřebič.
- 2 Vyberte program
- 3 Stiskněte tlačítko **Odložený start**.
- 4 Tlačítka **Více času** a **Méně času** nastavte hodiny odložení.
- 5 Stiskněte tlačítko **Start/Pauza**.

POZNÁMKA

- Kromě LED kontrolky tlačítka **Odložený start** všechny LED kontrolky na ovládacím panelu do 20 minut zhasnou. Tato funkce se může lišit v závislosti na zakoupeném modelu.

Nemačkový

Umožní vám snížit množství záhybů, když prádlo po skončení cyklu sušení ihned nevyjmete.

Když je tato funkce zapnuta, kontrolka, která indikuje, že je nastavena možnost Nemačkový, se rozsvítí a spotřebič se opakovaně spustí na dobu 10 sekund a pozastaví se na 5 minut. Tato možnost se automaticky vypne po 2 hodinách na konci cyklu sušení.

Chcete-li tuto možnost vypnout, stiskněte tlačítko **Nemačkový** předtím, než spustíte cyklus sušení.

POZNÁMKA

- Po zapnutí funkce se na displeji zobrazí čárkovaný obdélník a END.
- Když je tato možnost zapnutá, po dokončení cyklu sušení funguje pouze tlačítko **Napájení**.
- Když je probíhá cyklus sušení, nejprve cyklus pozastavte a poté možnost nastavte.
- Před vyjmutím prádla spotřebič vždy vypněte.

Úroveň sušení

Umožňuje zvolit úroveň sušení pro program sušení.

- **Extra:** Silné a prošívané tkaniny
- **Skříň:** Pro tkaniny, které není třeba žehlit
- **Žehlení:** Pro tkaniny, které je třeba žehlit

- 1 Zapněte spotřebič.
- 2 Vyberte program
- 3 Opakovaným stisknutím tlačítka **Úroveň sušení** vyberte úroveň sušení.

Zapnutí/vypnutí zvukové signalizace

Umožňuje zapnout a vypnout zvukový signál. Stiskněte a podržte současně tlačítka **Méně času** a **Péče o buben** po dobu 3 sekund.

- Když je možnost zapnutá, rozsvítí se kontrolka LED.

EcoHybrid

Umožní vám nabídnout možnost úspory energie nebo času.

- **Energie:** možnost úspory energie.
- **Čas:** možnost úspory času.

Světlo bubnu

Pokud zapnete tuto funkci, uvidíte během činnosti zařízení dovnitř bubnu.

Funkci zapnete nebo vypnete tak, že stisknete tlačítko **Úroveň sušení** a podržíte ho 3 sekundy.

POZNÁMKA

- Světlo se vypíná automaticky po 4 minutách.
- Možnost vidět dovnitř bubnu závisí na povrchové úpravě dvířek.

Více času / méně času

Umožňuje prodloužení nebo zkrácení doby sušení při použití programů ručního sušení jako **Sušení na sušáku** a **Teplý vzduch**.

- Pro prodloužení doby trvání vybraného programu o pět minut stisknete tlačítko **Více času**.
- Pro zkrácení doby trvání vybraného programu o pět minut stisknete tlačítko **Méně času**.

Dětská pojistka

Umožní vám ovládat zamykání a odemykání ovládacího panelu.

Zabraňuje dětem měnit cykly nebo obsluhovat spotřebič.

Uzamknutí ovládacího panelu

- 1 Stisknete současně tlačítko **Nemačkový** a **Odložený start** a podržte jej stisknuté po dobu 3 sekund.
- 2 Zazní zvukový signál a na displeji se zobrazí \square L.
 - Když je funkce aktivována, všechna tlačítka kromě tlačítka **Napájení** jsou uzamčena.

POZNÁMKA

- Vypnutím napájení nebo dokončením všech programů nedojde k deaktivaci funkce dětské pojistky. Abyste měli přístup k dalším funkcím, je nutné dětskou pojistku deaktivovat.

Odemknutí ovládacího panelu

Stisknete současně tlačítko **Nemačkový** a **Odložený start** a podržte jej stisknuté po dobu 3 sekund.

- Zazní zvukový signál a na displeji bude znovu zobrazen zbývající čas aktuálního programu.

Sušení na sušáku

Tento program je určen pro použití s prádlem, které musí být sušeno naplocho, bez převrácení, jako jsou svetry a jemné tkaniny.

Abyste mohli tento program používat, potřebujete držák do sušičky, který se umístí uvnitř spotřebiče. Před sušením zlikvidujte obalové materiály držáku do sušičky.

POZNÁMKA

- Některé modely nejsou prodávány s veškerým dostupným příslušenstvím. Pokud jste sušák nedostali s modelem, možná ho budete muset koupit. Obratě se na informační centrum pro zákazníky společnosti LG Electronics nebo navštivte webové stránky společnosti LG na adrese <http://www.lg.com>.

1 Otevřete dvířka

2 Zasuňte háček sušáku do středu bubny.

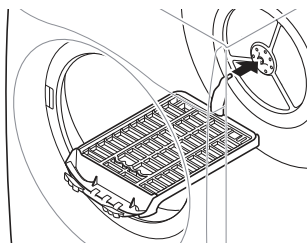

3 Sušák umístěte na konstrukci nad filtr cupaniny a zatlačte na něj. Tím sestavení dokončíte.

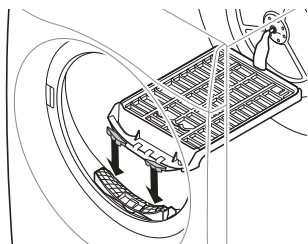

4 Vlhké prádlo položte na horní část sušáku. Okolo prádla ponechte volný prostor, aby mohl proudit vzduch.

- Sušák se nebude pohybovat, ale buben se bude otáčet.

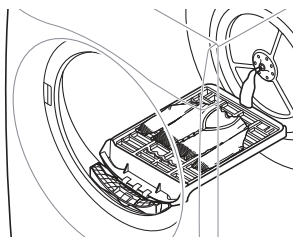

5 Zavřete dvířka.

6 Zapněte napájení a vyberte **Sušení na sušáku**.

7 Stiskněte tlačítko **Start/Pauza**.

POZNÁMKA

- Zkontrolujte filtr cupaniny a odstraňte veškerou cupaninu, která se nahromadila z prádla sušeného na sušáku.
- Tlačítka **Více času/Méně času** **Více času / Méně času** můžete použít k přesnějšímu upravení doby sušení.

INTELENTNÍ FUNKCE

Aplikace LG ThinQ

Aplikace **LG ThinQ** vám umožňuje komunikovat se spotřebičem pomocí smartphonu.

Funkce aplikace LG ThinQ

Se spotřebičem komunikujte pomocí smartphonu a použítí příslušných chytrých funkcí.

Smart Pairing (Inteligentní párování)

Tato funkce automaticky vybere nejideálnější cyklus a nastavení sušičky na základě informací o použití naposledy dokončeného pracího cyklu.

POZNÁMKA

- Tuto funkci lze používat, pouze když jsou pračka i sušička připojeny k aplikaci **LG ThinQ**.
- Pokud tuto funkci povolíte v aplikaci **LG ThinQ** a po použití pračky zapnete sušičku, automaticky se nastaví doporučený cyklus sušičky.

Smart Diagnosis

Tato funkce poskytuje užitečné informace pro zjištění a vyřešení potíží se spotřebičem na základě vzorce jeho používání.

Upozornění na zprávy Push

Po dokončení programu nebo v případě potíží se spotřebičem můžete v chytrém telefonu přijímat nabízená oznámení. Tato oznámení se aktivují, i když je aplikace **LG ThinQ** vypnutá.

Sledování energie

Tato funkce zjišťuje spotřebu energie při naposledy použitých cyklech a měsíční průměr.

Nastavení

Umožňuje nastavit různé možnosti na spotřebiči a v aplikaci.

POZNÁMKA

- Pokud změňte bezdrátový router, poskytovatele internetových služeb nebo heslo, smažte registrovaný spotřebič z aplikace **LG ThinQ** a znovu ji zaregistrujte.
- Aplikace podléhá změnám za účelem zlepšení jejich funkcí bez předchozího upozornění pro uživatele.
- Funkce se mohou lišit v závislosti na modelu.

Před použitím aplikace LG ThinQ

- 1 Zkontrolujte vzdálenost mezi zařízeními a WiFi routerem (WiFi síť).
 - Pokud jsou přístroj a bezdrátový router od sebe příliš daleko, síla signálu slábně. Registrace může trvat dlouho nebo může selhat instalace.

- 2 Vypněte **Mobilní data** nebo **Data telefonu** ve vašem chytrém telefonu.

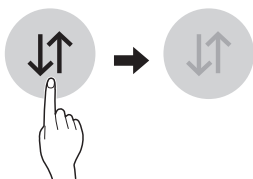

- 3 Připojte smartphone k bezdrátovému routeru.

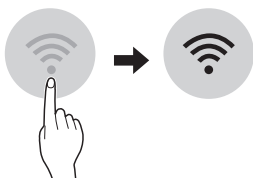

POZNÁMKA

- Chcete-li ověřit připojení Wi-Fi, zkontrolujte, zda na ovládacím panelu svítí ikona .
- Zařízení podporuje pouze WiFi síť o frekvenci 2,4 GHz. Pokud si chcete ověřit frekvenci své sítě, kontaktujte poskytovatele internetových služeb nebo nahlédněte do návodu k vašemu WiFi routeru.
- Aplikace **LG ThinQ** není odpovědná za žádné potíže se síťovým připojením ani za případné poruchy, závady nebo chyby způsobené síťovým připojením.
- Pokud má přístroj potíže s připojením k síti Wi-Fi, může být příliš daleko od routeru. Sílu signálu Wi-Fi zlepšíte zakoupením Wi-Fi extenderu (prodlužovače dosahu).
- Připojení Wi-Fi nemusí fungovat nebo může být přerušeno z důvodu prostředí domácí sítě.
- Síťové připojení nemusí fungovat správně v závislosti na poskytovateli internetových služeb.

- Okolní bezdrátové prostředí může zpomalit služby bezdrátové sítě.
- Pokud spotřebič nelze zaregistrovat v důsledku problémů s bezdrátovým přenosem signálu, odpojte spotřebič ze sítě, počkejte asi minutu a zkuste to znovu.
- Pokud je na vašem bezdrátovém routeru povolena firewall brána, zakažte ji nebo přidejte výjimku.
- Název bezdrátové sítě (SSID) musí být kombinace anglických písmen a čísel (nepoužívejte speciální znaky).
- Uživatelské rozhraní (UI) smartphonu se může lišit v závislosti na operačním systému (OS) a výrobci.
- Je-li bezpečnostní protokol routeru nastaven na hodnotu **WEP**, nemusí se vám podařit nastavit síť. Změňte jej na jiný bezpečnostní protokol (doporučujeme **WPA2**) a znovu výrobek zaregistrujte.

Instalování aplikace LG ThinQ

Na chytrém telefonu přejděte do obchodu Google Play Store & Apple App Store a vyhledejte aplikaci **LG ThinQ**. Podle pokynů si aplikaci stáhněte a nainstalujte.

Aktivace síťového připojení

- 1 Spustte aplikaci **LG ThinQ**.
- 2 Vyberte a dotkněte se v aplikaci možnosti **Sušička**.
- 3 Stiskněte tlačítko **Napájení** na ovládacím panelu.

- 4 Stiskněte a 3 sekundy podržte tlačítko **Wi-Fi** na ovládacím panelu.
- Během připojování bude kontrolka Wi-Fi blikat.

Dálkové používání spotřebiče

Dálkový start

K ovládní zařízení můžete používat svůj chytrý telefon. Můžete také sledovat průběh programu, takže víte, kolik času zbývá do konce programu.

Použití této funkce

- 1 Stiskněte tlačítko **Napájení**.
- 2 Vložte prádlo do bubnu.
- 3 Chcete-li povolit funkci dálkového ovládní, stiskněte tlačítko **Nemačkový** a podržte ho 3 sekundy.
- 4 Spusťte cyklus z aplikace **LG ThinQ** na vašem chytrém telefonu.

POZNÁMKA

- Když je tato funkce aktivovaná, můžete spustit cyklus pouze z aplikace **LG ThinQ** v chytrém telefonu. Pokud se cyklus nespustí, zařízení bude čekat na spuštění programu, dokud ho nevypnete dálkově pomocí aplikace nebo nezakážete tuto funkci.
- Cyklus nelze spustit dálkově, pokud jsou otevřená dvířka.

Funkci deaktivujte ručně

Když je funkce aktivovaná, stiskněte tlačítko **Nemačkový** a podržte ho 3 sekundy.

Načíst program

Funkce Načíst (stáhnout) program tohoto spotřebiče vám umožňuje stáhnout nové a speciální programy, které nejsou zahrnuty v základních programech spotřebiče.

Spotřebiče, které byly úspěšně připojeny, mohou stahovat řadu speciálních programů specifických pro daný spotřebič.

Když se do spotřebiče úspěšně stáhne program, spotřebič ho uchová v paměti, dokud nebude stažen nový.

POZNÁMKA

- Ve spotřebiči může být uložen vždy pouze jeden stažený program.

Deaktivace síťového připojení

- 1 Stiskněte tlačítko **Napájení** na ovládacím panelu.
- 2 Pro deaktivaci síťového připojení současně stiskněte a podržte tlačítka **Úroveň sušení** a **Odložený start** po dobu 3 sekund.

Specifikace rádiového zařízení

Název modelu*1	Výstupní výkon (Max.)	Frekvenční rozsah
LCW-004	17,82 dBm	2412 až 2472 MHz
LCW-007	17,59 dBm	

- *1 Pokud potřebujete identifikovat radiofrekvenční modul nainstalovaný ve spotřebiči, podívejte se na štítek připevněný ke spotřebiči.

Verze softwaru: V 1.0

S ohledem na uživatele by se toto zařízení mělo instalovat a provozovat tak, aby byla minimální vzdálenost mezi zařízením a tělem alespoň 20 cm.

Prohlášení o shodě



Společnost LG Electronics tímto prohlašuje, že tato sušička a její vybavení je ve shodě se směrnicí 2014/53/EU. Plný text prohlášení o shodě EU je k dispozici na následující internetové adrese:

<http://www.lg.com/global/support/cedoc/cedoc#>

LG Electronics European Shared Service Centre B. V.

Krijgsman 1, 1186 DM Amstelveen,
Nizozemsko

Smart Diagnosis

Pomocí této funkce můžete diagnostikovat a vyřešit problémy se svým spotřebičem.

POZNÁMKA

- Z důvodů, které nelze přičíst nedbalosti společnosti LGE, služba nemusí fungovat příčinou vnějších faktorů, jako je například, ale nikoliv výhradně, nedostupnost Wi-Fi, odpojení Wi-Fi, zásady místního obchodu s aplikacemi nebo nedostupnost aplikace.
- Funkce může být změněna bez předchozího upozornění a může mít jinou podobu v závislosti na tom, kde se nacházíte.

Použití LG ThinQ k diagnostice problémů

Pokud se u spotřebiče vybaveného Wi-Fi vyskytne problém, mohou se pomocí aplikace **LG ThinQ** přenést údaje potřebné k řešení problému do smartphonu.

- Spustíte aplikaci **LG ThinQ** a v nabídce vyberte funkci **Smart Diagnosis**. Postupujte podle pokynů v aplikaci **LG ThinQ**.

Použití zvukové diagnostiky k diagnostice problémů

Chcete-li použít zvukovou diagnostiku, postupujte podle pokynů uvedených níže.

- Spustíte aplikaci **LG ThinQ** a v nabídce vyberte funkci **Smart Diagnosis**. Postupujte podle pokynů pro zvukovou diagnostiku uvedených v aplikaci **LG ThinQ**.

- 1 Stiskněte tlačítko **Napájení** a zapněte spotřebič.

- Nemačkejte žádná jiná tlačítka ani neotáčejte voličem programů.

- 2 Umístěte mikrofon chytrého telefonu blízko k tlačítku **Napájení**.

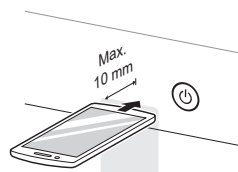

- 3 Alespoň na tři sekundy držte tlačítko **Více času** a zároveň držte mikrofon chytrého telefonu u tlačítka **Napájení**, dokud nedojde k přenosu všech dat.

- Přidržujte telefon na místě až do dokončení přenosu dat. Zobrazí se zbývající čas pro přenos dat.

- 4 Po dokončení přenosu údajů se v aplikaci zobrazí diagnóza.

POZNÁMKA

- K dosažení co nejlepších výsledků s telefonem nehýbejte, dokud je přenos tónů aktivní.

ÚDRŽBA

⚠ VAROVÁNÍ

- Při čištění přístroje vytáhněte síťovou zástrčku. Nevytažení zástrčky může mít za následek zasažení elektrickým proudem.

Čištění po každém sušení

Čištění filtru cupaniny

⚠ UPOZORNĚNÍ

- Podle následujících pokynů správným způsobem vyčistěte filtr cupaniny. Pokud to neuděláte, nemusí dojít k řádnému odstranění cupaniny nahromaděné ve výměníku tepla.

POZNÁMKA

- Před vytažením filtru cupaniny vyjměte ze spotřebiče veškeré prádlo.
- Po vyčištění vložte filtr cupaniny zpět na místo. Když filtr cupaniny ve spotřebiči není, spotřebič nelze spustit.

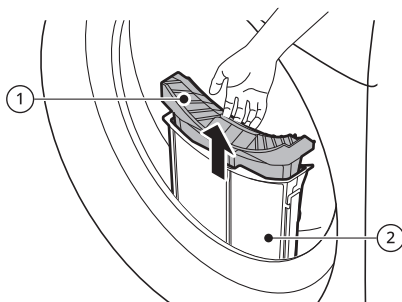

① Vnitřní filtr

- Vnitřní filtr čistěte před každým použitím i po něm.

② Vnější filtr

- Vnější filtr vyčistěte po každých 10 sušeních, nebo když se v něm nahromadí cupanina.

Čištění vnitřního filtru

- 1 Vyjměte vnitřní filtr z vnějšího filtru a otevřete ho.
 - Filtr otevřete jeho rozvinutím ve směru šipky.

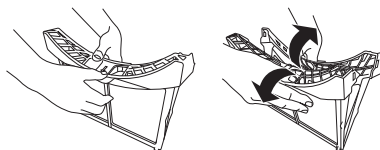

- 2 Nejprve odstraňte velké chomáče cupaniny a poté vyčistěte zbývající cupaninu pomocí vysavače nebo opláchnutím pod tekoucí vodou.

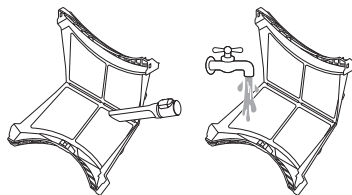

- Pokud je filtr vlhký, nechte ho zcela vyschnout. Pokud to neuděláte,

může se ve spotřebiči objevit zápach.

3 Po úplném vysušení vnitřního filtru ho zavřete zatlačením na střed.

- Zkontrolujte, že je pravá i levá strana filtru správně uzavřena.

4 Vložte vnitřní filtr do vnějšího filtru.

Čištění vnějšího filtru

1 Odstraňte prach nebo cupaninu kolem vstupu filtru.

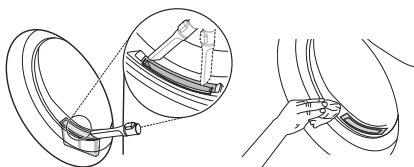

⚠ UPOZORNĚNÍ

- Když do vstupu filtru spadne cupanina, může to způsobit snížení účinnosti sušení a prodloužení doby sušení.

2 Vytáhněte vnější filtr.

3 Odstraňte vnitřní filtr.

4 Otevřete vnější filtr tak, že ho rozbalíte ve směru šipek chycením za horní okraj vnějšího filtru.

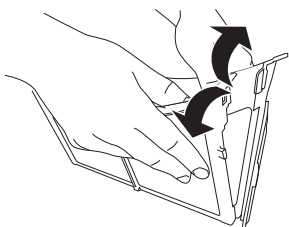

5 Pomocí vysavače nebo opláchnutím pod tekoucí vodou vyčistěte zbývající cupaninu.

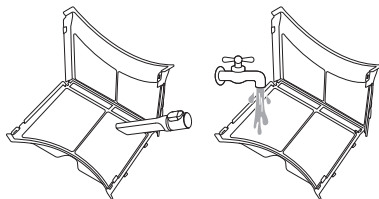

- Pokud je filtr vlhký, nechte ho zcela vyschnout. Pokud to neuděláte, může se ve spotřebiči objevit zápach.

6 Zavřete vnější filtr a zároveň zatlačte na jeho stranu ①.

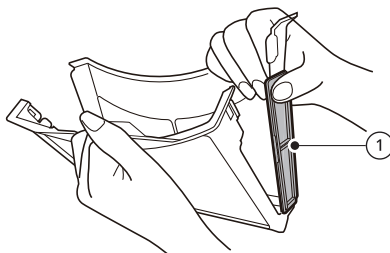

POZNÁMKA

- Zkontrolujte, že je strana filtru správně zavřena. Jinak se může cupanina nahromaděná ve filtru dostat do spotřebiče a snížit účinnost sušení.

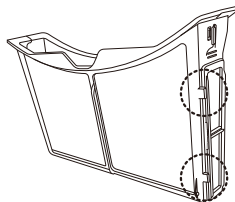

- 7 Oba filtry cupaniny zavřete a vložte je zpět.

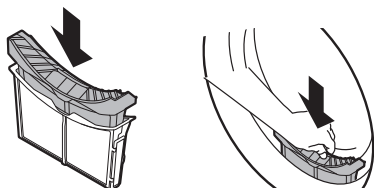

⚠ UPOZORNĚNÍ

- Když není filtr cupaniny na místě, nevkládejte ani nevyjímejte žádné prádlo. Prádlo by mohlo spadnout do vstupu filtru a způsobit závadu spotřebiče.

Vyprázdnění nádržky na vodu

Kondenzovaná voda je sbírána do nádržky na vodu.

Po každém použití nádržku na vodu vyprázdněte. Pokud tak neučiníte, dojde ke zhoršení výkonu sušení.

POZNÁMKA

- Je-li nádržka na vodu plná, rozsvítí se ikona  a při provozu spotřebiče se ozývají akustické signály. Pokud k takové situaci dojde, je třeba nádržku na vodu do hodiny vyprázdnit.
- Když dojde k vypuštění kondenzované vody přímo přes volitelnou odtokovou hadici, není nutné nádržku na vodu vyprazdňovat.

- 1 Vyjměte nádržku na vodu.

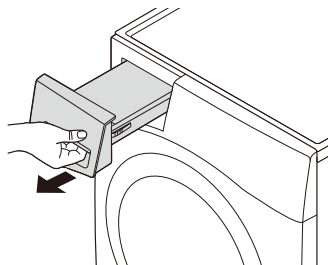

- 2 Nádržku na vodu vyprázdněte do umyvadla.

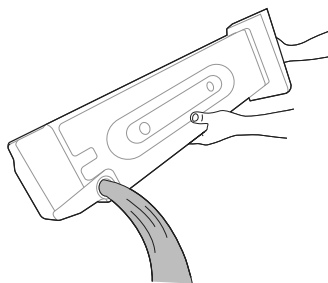

⚠ UPOZORNĚNÍ

- Kondenzovanou vodu nepijte ani ji opětovně nevyužívejte. Mohlo by to vést ke zdravotním problémům pro lidi i zvířata.

- 3 Vložte nádržku zpět do spotřebiče.
- Zatlačte nádržku na vodu zpět na místo až na doraz tak, aby zacvakla.

- 4 Stiskněte tlačítko **Start/Pauza**.

Pravidelné čištění spotřebiče

Otírání snímače vlhkosti

Toto zařízení snímá během provozu úroveň vlhkosti prádla, což znamená, že musí být pravidelně čištěno, aby byl z povrchu snímače odstraňován nahromaděný vodní kámen.

Otřete snímače uvnitř bubny.

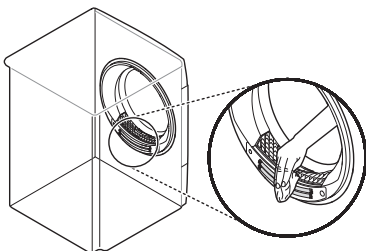

⚠ UPOZORNĚNÍ

- Snímač vlhkosti neotírejte abrazivními materiály. Snímač vždy čistěte suchou hrubou akrylovou houbou.

Čištění mřížky vstupu chladného vzduchu

Mřížku vstupu chladného vzduchu 3 - 4krát do roka vyluxujte. Tak zajistíte, že nedojde ke hromadění cupaniny nebo nečistot, které by mohly způsobit nedostatečné proudění vzduchu.

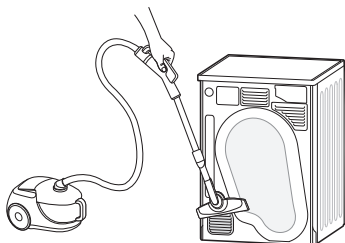

POZNÁMKA

- Ventilací mřížkou je vypouštěn teplý vzduch.
- Aby ze zařízení spalujících jiné palivo, jako je otevřený oheň, nemohlo dojít ke zpětnému proudění plynů do místnosti, je třeba zajistit odpovídající větrání.

Vypouštění zbývající kondenzované vody

Po sušení prádla se malé množství kondenzované vody může usadit v základně spotřebiče a způsobovat zápach. Zbývající vodu pravidelně vypouštějte, abyste omezili nepříjemný zápach ze spotřebiče.

POZNÁMKA

- Když se chystáte být delší dobu pryč, je dobré zbývající vodu vypustit, protože zbývající voda se usadí a způsobí zápach.
- Před dezodorizací je lepší zbývající vodu vypustit.
- Zbývající voda může způsobit zamrznutí hlavní odtokové hadice a ovlivnit účinnost sušení v chladném počasí. Vypouštění zbývající vody může zabránit neočekávanému zamrznutí spotřebiče.

- 1 Odpojte odtokovou hadici pod spotřebičem a vypustte zbývající vodu.

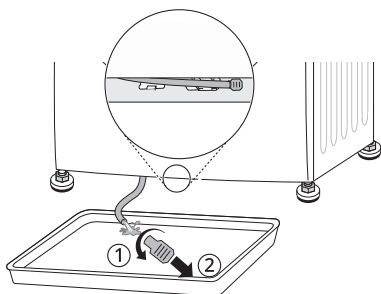

POZNÁMKA

- Pokud je nainstalovaná volitelná odtoková hadice nebo je spotřebič postavený na pračce, použijte nádržku na vodu.

- 2 Vložte zátku zpět od odtokové hadice a připevněte odtokovou hadici do držáku.

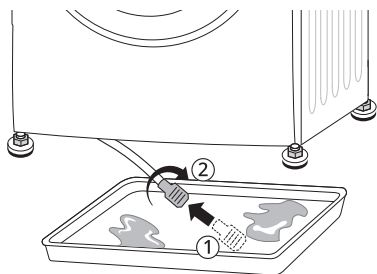

⚠ UPOZORNĚNÍ

- Když zůstane hadice otevřená, může z ní unikat voda. Věnujte pozornost správnému zasunutí zátky.

Použití funkce čištění bubnu

Po určité době používání se může ve spotřebiči objevit zápach, takže prádlo po sušení zapáchá. Pravidelné používání funkce čištění pomáhá redukovat zápach ze spotřebiče.

⚠ UPOZORNĚNÍ

- Vyměňte ze spotřebiče veškeré prádlo.

- 1 Vytáhněte nádržku na vodu, vylijte z ní kondenzovanou vodu a vložte ji zpět do spotřebiče.
- 2 Zapněte spotřebič.
- 3 Stiskněte tlačítko **Péče o bubnu**.
- 4 Stiskněte tlačítko **Start/Pauza**.
 - Tento cyklus trvá asi 3 hodiny.
- 5 Po dokončení cyklu vyprázdněte nádržku na vodu.

POZNÁMKA

- Když je nainstalovaná volitelná odtoková hadice, není třeba nádržku na vodu vyprazdňovat.

- 6 Otevřete dvířka sušičky, aby spotřebičem mohlo proudit dostatečné množství vzduchu a vyvětral se zbývající zápach.

⚠ VAROVÁNÍ

- Z bezpečnostních důvodů nedovolte, aby se do spotřebiče dostaly děti nebo zvířata. Mohlo by dojít k poškození nebo zranění.

Použití funkce čištění kondenzátoru

Spotřebič automaticky s využitím vody kondenzované z prádla čistí cupaninu, která se usazuje na povrchu kondenzátoru. Čištění kondenzátoru je ale možné spustit manuálně, pokud to chcete dělat častěji.

⚠ UPOZORNĚNÍ

- Vyjměte ze spotřebiče veškeré prádlo.

- 1 Vytáhněte nádržku na vodu a vyprázdněte ji.
- 2 Do otvoru přihrádky na vodní nádržku pomalu nalijte 1 litr vody. Poté vložte prázdnou nádržku na vodu zpět do spotřebiče.
 - Nelijte vodu příliš rychle, jinak vyteče.
 - Když nalijete do přihrádky více než 1,5 litr vody, voda bude vytékat zpět.

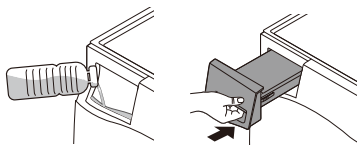

- 3 Zapněte spotřebič.
- 4 Stiskněte a podržte po dobu 3 sekund tlačítko **Péče o kondenzátor**.
- 5 Stisknutím tlačítka **Start/Pauza** zahajte čištění kondenzátoru.
 - Čištění kondenzátoru trvá hodinu.

- 6 Po dokončení čištění vyprázdněte nádržku na vodu.

POZNÁMKA

- Když je nainstalovaná volitelná odtoková hadice, není třeba nádržku na vodu vyprazdňovat.

- 7 Otevřete dvířka sušičky, aby spotřebičem mohlo proudit dostatečné množství vzduchu a buben se po dokončení čištění důkladněji vysušil.

⚠ VAROVÁNÍ

- Z bezpečnostních důvodů nedovolte, aby se do spotřebiče dostaly děti nebo zvířata. Mohlo by dojít k poškození nebo zranění.

ODSTRAŇOVÁNÍ ZÁVAD

Provoz vašeho spotřebiče může vést k chybám a poruchám. Následující tabulky obsahují možné příčiny a poznámky k řešení chybového hlášení nebo poruchy. Než zavoláte do servisního střediska společnosti LG Electronics, doporučujeme, abyste si pozorně přečetli tabulky níže.

Před voláním do servisního střediska

Váš spotřebič je vybaven systémem automatického monitorování chyb, který pomáhá rozpoznat a diagnostikovat problémy v počátečním stadiu. Pokud není provoz vašeho spotřebiče bezproblémový nebo pokud spotřebič vůbec nefunguje, zkontrolujte před voláním servisního střediska LG Electronics následující tabulky.

Chybová hlášení

Příznaky	Možná příčina a řešení
dE CHYBA DVEŘÍ	Během chodu zařízení byla otevřena dvířka nebo bylo zařízení provozováno, aniž by byla dvířka řádně zavřena. <ul style="list-style-type: none"> Zcela zavřete dvířka. Pokud hlášení dE nezhasne, obraťte se na servisní středisko.
dE4 CHYBA DVEŘÍ	Detekce dveřního spínače nefunguje správně. <ul style="list-style-type: none"> Vytáhněte elektrickou zástrčku a obraťte se na servisní středisko.
EE 1 / EE2 / EE4 CHYBA TEPLoty	Došlo k závadě senzoru teploty. <ul style="list-style-type: none"> Vytáhněte elektrickou zástrčku a obraťte se na servisní středisko.
F1 CHYBA TEPLoty	Teplota uvnitř zařízení náhle stoupla. <ul style="list-style-type: none"> Vytáhněte elektrickou zástrčku a obraťte se na servisní středisko.
LE 1 CHYBA UZAMČENÉHO MOTORU	Motor se náhle zastavil. <ul style="list-style-type: none"> Zkontrolujte, zda množství prádla nepřesahuje maximální zátěž. Vytáhněte elektrickou zástrčku a obraťte se na servisní středisko.

Příznaky	Možná příčina a řešení
LE2 / AE CHYBA KOMPRESORU	Kompresor se náhle zastavil. <ul style="list-style-type: none"> • Vytáhněte elektrickou zástrčku a obraťte se na servisní středisko.
DE CHYBA ODTOKOVÉHO ČERPADLA	Došlo k závadě vypouštěcího motoru čerpadla. <ul style="list-style-type: none"> • Vytáhněte elektrickou zástrčku a obraťte se na servisní středisko.
	Okolní teplota pro instalaci je nižší než nula. <ul style="list-style-type: none"> • Doporučená okolní teplota pro instalaci je 5 - 35 °C.

Obsluha

Příznaky	Možná příčina a řešení
Zařízení se nezapne.	Napájecí kabel není správně zapojen. <ul style="list-style-type: none"> • Ujistěte se, že je zástrčka pevně připojena do uzemněné zásuvky odpovídající typovému štítku spotřebiče.
	Přerušená pojistka, vypnutý jistič v domovním rozvaděči nebo přerušená dodávka elektrické energie. <ul style="list-style-type: none"> • Zapněte jistič nebo vyměňte pojistku. Nezvyšujte proudovou hodnotu pojistky. Pokud představuje problém přetížení obvodu, nechte jej opravit odborným elektrikářem.
Zařízení nevydává teplo.	Přerušená pojistka, vypnutý jistič v domovním rozvaděči nebo přerušená dodávka elektrické energie. <ul style="list-style-type: none"> • Zapněte jistič nebo vyměňte pojistku. Nezvyšujte proudovou hodnotu pojistky. Pokud představuje problém přetížení obvodu, nechte jej opravit odborným elektrikářem.
Vytéká voda.	Hadice nádržky na vodu nebo volitelná odtoková hadice nebyly správně připojeny. <ul style="list-style-type: none"> • Připojte správně hadici nádržky na vodu nebo volitelnou odtokovou hadici.

Příznaky	Možná příčina a řešení
Vytéká voda.	<p>Dvířka jsou zavřena a je v nich zachyceno prádlo nebo cizí předmět.</p> <ul style="list-style-type: none"> • Před použitím spotřebiče zkontrolujte, zda ve dvířkách není zachyceno prádlo nebo cizí předmět. Pokud trvale vytéká voda, obraťte se na informační středisko pro zákazníky společnosti LG Electronics.
Po dokončení cyklu sušení se spotřebič začne sám spouštět a zastavovat.	<p>Toto je způsob, jak funguje volba Nemačkový.</p> <ul style="list-style-type: none"> • Zkontrolujte, zda je nastavena volba Nemačkový. Tato volba je navržena tak, aby se předešlo vzniku záhybů, které se vytvoří, když není prádlo ihned po cyklu sušení vyjmuto. Když je tato volba nastavena, spotřebič běží 10 sekund a pozastaví se na 5 minut. Volba je aktivní až 2 hodiny.

Výkon

Příznaky	Možná příčina a řešení
Doba sušení není rovnoměrná.	<p>Nerovnoměrné nastavení teploty, velikosti várky nebo vlhkosti oblečení.</p> <ul style="list-style-type: none"> • Doba sušení náplně závisí na typu použitého ohřevu (elektrického), velikosti náplně, typu tkaniny, vlhkosti oblečení a filtru cupaniny. Nevyvážená várka v zařízení může způsobit dokonce nedostatečné otáčení, takže oblečení bude vlhčí a sušení bude trvat déle.
Na oblečení zůstávají mastné nebo špinavé skvrny.	<p>Nesprávné použití aviváže.</p> <ul style="list-style-type: none"> • Při praní prádla, které má být sušeno ve spotřebiči, použijte správné množství aviváže podle doporučení jejího výrobce. <p>Současně bylo sušeno čisté a špinavé prádlo.</p> <ul style="list-style-type: none"> • Zařízení používejte výhradně k sušení čistých kusů oblečení. Nečistoty ze špinavého oblečení mohou být přeneseny na čisté oblečení ze stejné nebo pozdější várky.

Příznaky	Možná příčina a řešení
<p>Na oblečení zůstávají mastné nebo špinavé skvrny.</p>	<p>Před umístěním do zařízení nebylo oblečení řádně vyčištěno nebo opláchnuto.</p> <ul style="list-style-type: none"> • Skvrny na sušeném oděvu mohou být skvrny, které nebyly odstraněny v průběhu praní. Ujistěte se, že je oblečení řádně vyčištěno nebo opláchnuto podle pokynů k vaší pračce a pracímu prostředku. Některé obtížně odstranitelné skvrny mohou před praním vyžadovat předpírku.
<p>Oděvy jsou pomačkané.</p>	<p>Oblečení schlo příliš dlouho (přeschnulo).</p> <ul style="list-style-type: none"> • Přeschnutí várky prádla může mít za následek pomačkání. Zkuste použít kratší dobu sušení. <p>Oblečení bylo po skončení cyklu příliš dlouho ponecháno v zařízení.</p> <ul style="list-style-type: none"> • Použijte možnost Nemačkový.
<p>Oblečení se sráží.</p>	<p>Nebyly dodrženy pokyny pro péči o oděvy.</p> <ul style="list-style-type: none"> • Abyste předešli srážení svého oblečení, vždy se řiďte pokyny pro péči na štítku oděvu. Některé tkaniny se po vyprání přirozeně sráží. Jiné tkaniny lze prát, ale sráží se, pokud jsou sušeny v sušičce. Použijte nízkou nebo žádnou teplotu.
<p>Na oblečení zůstává cupanina.</p>	<p>Filtr cupaniny nebyl řádně vyčištěn.</p> <ul style="list-style-type: none"> • Po zahájení každého cyklu odstraňte cupaninu z filtru cupaniny. Po odstranění cupaniny podržte filtr proti světlu, abyste zjistili, zda není znečištěný nebo ucpaný. Pokud vypadá znečištěný, postupujte podle následujících pokynů. Protože některé typy náplně vytváří velké množství cupaniny, může být během sušení nezbytné vyčistit filtr. <p>Prádlo nebylo řádně roztříděno.</p> <ul style="list-style-type: none"> • Některé typy tkaniny vytváří cupaninu (např. plstnaté ručníky z bílé bavlny) a je třeba je sušit odděleně od oblečení, na kterých cupanina ulpívá (např. černé plátěné kalhoty). <p>Zařízení je přetíženo</p> <ul style="list-style-type: none"> • Rozdělte extra velké várky určené k sušení na menší. <p>V kapsách zůstaly ubrousky, kapesníky atd.</p> <ul style="list-style-type: none"> • Před sušením oblečení zkontrolujte obsah kapes.

Příznaky	Možná příčina a řešení
<p>Zvýšená statická elektřina v usušených oděvech.</p>	<p>Oblečení schlo příliš dlouho (přeschnulo).</p> <ul style="list-style-type: none"> • Přeschnutí várky prádla může způsobit vznik statické elektřiny. Upravte nastavení a použijte kratší dobu sušení nebo použijte programy se senzorem sušení. <p>Sušení syntetických, stále stlačených nebo syntetických směsí.</p> <ul style="list-style-type: none"> • Tyto tkaniny jsou přirozeně náchylnější k nahromadění statické elektřiny. Zkuste použít aviváž, nebo použijte kratší nastavení doby časovaného sušení.
<p>Po použití programu se senzorem sušení jsou na oblečení vlhké skvrny.</p>	<p>Velmi velká nebo velmi malá várka. Jeden velký kus, jako je deka nebo příkrývka.</p> <ul style="list-style-type: none"> • Pokud jsou kusy prádla příliš napěchované nebo příliš rozptýlené, senzor může mít potíže se čtením úrovně suchosti zátěže. Pro velmi malé dávky použijte program časovaného sušení. • Velké, objemné kusy prádla, jako jsou pokrývky nebo příkrývky, se někdy mohou svinout do utaženého klubka tkaniny. Vnější vrstvy se vysuší a zaregistrují na senzorech, zatímco vnitřní jádro zůstane vlhké. Při sušení jednoho objemného kusu může pomoci jednou nebo dvakrát pozastavit cyklus a uložit kus tak, aby se rozbalil a odkryl vlhké oblasti. • Chcete-li po dokončení programu Sensor Dry vysušit několik zbývajících vlhkých kusů z velmi velké dávky nebo několik vlhkých míst na velkém kusu, vyprázdněte filtr cupaniny a poté k dosušení kusů nastavte program časovaného sušení.
<p>Sušení oblečení trvá příliš dlouho.</p>	<p>Náplň není řádně roztříděna.</p> <ul style="list-style-type: none"> • Rozdělte lehké a těžké kusy oblečení. Sušení větších a těžších kusů trvá déle. Lehké kusy oblečení smíchané s těžkými kusy mohou ošálit snímač, neboť schnou rychleji. <p>Velká náplň těžkých tkanin.</p> <ul style="list-style-type: none"> • Těžké tkaniny schnou pomaleji, neboť zadržují více vlhkosti. Abyste napomohli snížení doby sušení a její větší rovnoměrnosti u velkých a těžkých tkanin, rozdělte je do menších a stejnoměrných dávek.

Příznaky	Možná příčina a řešení
Sušení oblečení trvá příliš dlouho.	Ovládací prvky zařízení nejsou správně nastaveny. <ul style="list-style-type: none"> • Použijte nastavení ovládání vhodné pro typ sušené náplně. Aby bylo dosaženo řádného sušení, mohou některé typy náplně vyžadovat úpravu úrovně sušení.
	Je třeba vyčistit filtr cupaniny. <ul style="list-style-type: none"> • Po zahájení každého cyklu odstraňte cupaninu z filtru cupaniny. Po odstranění cupaniny podržte filtr proti světlu, abyste zjistili, zda není znečištěný nebo ucpaný. Protože některé typy náplně, jako jsou nové ručníky, vytváří velké množství cupaniny, může být během sušení nezbytné cyklus přerušit a vyčistit filtr.
	Přerušená pojistka, vypnutý jistič v domovním rozvaděči nebo přerušená dodávka elektrické energie. <ul style="list-style-type: none"> • Zapněte jistič nebo vyměňte pojistku. Nezvyšujte proudovou hodnotu pojistky. Pokud představuje problém přetížení obvodu, nechte jej opravit odborným elektrikářem.
	Zařízení je přetíženo <ul style="list-style-type: none"> • Rozdělte extra velké várky na menší. Tak dosáhnete lepších výsledků sušení a vyšší účinnosti.
	Zařízení je nedostatečně zatíženo. <ul style="list-style-type: none"> • Pokud sušíte velmi malou várku, přidejte několik kusů oblečení, aby sušení mohlo probíhat správně. Je-li várka velmi malá a používáte programy se senzorem sušení, elektronické ovládání nemůže řádně zjistit úroveň suchosti náplně a může dojít k příliš časnému vypnutí zařízení. Použijte programy časovaného sušení

Pachy

Příznaky	Možná příčina a řešení
Spotřebič zapáchá.	Používá se spotřebič poprvé? <ul style="list-style-type: none"> • Zápach je způsobem pryžovým materiálem, který je připevněn na vnitřní straně spotřebiče. Tento typ zápachu je vlastní zápach pryže a po několika použití spotřebiče sám vymizí.

Příznaky	Možná příčina a řešení
Spotřebič zapáchá.	<p>Je cítit zápach během používání?</p> <ul style="list-style-type: none"> • Když perete prádlo, používejte prací prostředek podle doporučení výrobce. Pokud použijete více pracího prostředku, než doporučuje výrobce, může se na prádle usazovat nerozpuštěný prostředek a způsobovat zápach. • Zápach je z prádla cítit, když ho necháte v tomto spotřebiči po sušení nebo v pračce po praní. Na konci cyklu sušení nebo praní prádlo vyjměte. • Zkontrolujte, zda není stejný zápach cítit i v pračce. Pokud ano, vyčistěte buben pračky podle pokynů v uživatelské příručce k pračce. • Zajistěte, aby byly filtry na cupaninu vždy čisté. Pokud ve filtru na cupaninu po sušení zůstanou zbytky, může to způsobovat zápach. Po čištění nechte filtr na cupaninu vyschnout. • Dezodorizaci a čištění kondenzátoru je třeba provádět pravidelně podle pokynů v části ÚDRŽBA.

Wi-Fi

Příznaky	Možná příčina a řešení
Váš domácí spotřebič a smartphone není připojen k síti Wi-Fi.	<p>Nesprávné heslo k síti Wi-Fi, ke které se pokoušíte připojit.</p> <ul style="list-style-type: none"> • Najděte síť Wi-Fi připojenou k vašemu smartphonu a odeberte ji. Poté zaregistrujte své zařízení v aplikaci LG ThinQ.
	<p>Mobilní data vašeho smartphonu jsou zapnuta.</p> <ul style="list-style-type: none"> • Vypněte ve svém smartphonu Mobilní data a připojte přístroj pomocí sítě Wi-Fi.
	<p>Název bezdrátové sítě (SSID) je nesprávně nastaven.</p> <ul style="list-style-type: none"> • Název bezdrátové sítě (SSID) musí být kombinace anglických písmen a čísel (nepoužívejte speciální znaky).

Příznaky	Možná příčina a řešení
Váš domácí spotřebič a smartphone není připojen k síti Wi-Fi.	Frekvence routeru není 2,4 GHz. <ul style="list-style-type: none">• Je podporována pouze frekvence routeru 2,4 GHz. Nastavte bezdrátový router na 2,4 GHz a připojte přístroj k bezdrátovému routeru. Zkontrolujte frekvenci routeru, ověřte ji u svého poskytovatele internetových služeb nebo u výrobce routeru.
	Spotřebič je příliš vzdálen od routeru. <ul style="list-style-type: none">• Pokud je spotřebič příliš daleko od routeru, signál může být slabý a připojení nemusí být správně nastaveno. Přemístěte router tak, aby byl blíže ke spotřebiči.

INSTALACE

Požadavky na místo instalace

Před instalací spotřebiče zkontrolujte následující informace, abyste se ujistili, že je spotřebič nainstalován na správném místě.

Místo instalace

▲ VAROVÁNÍ

- Spotřebič neinstalujte v blízkosti zdrojů tepla. Zadní strana spotřebiče musí mít zajištěno dobré větrání. Nedodržování těchto pokynů může vést k potížím.
- Spotřebič není určen k používání na moři ani k instalaci v mobilních prostředcích, jako jsou např. karavany, letadla atd.
- Neinstalujte spotřebič jako zabudovaný. K zabudování není vhodný.

POZNÁMKA

- Aby bylo dosaženo lepšího výkonu při sušení, udržujte mezi zadní stranou spotřebiče a stěnou dostatečný prostor.
- Zajistěte, aby místo, kde bude spotřebič nainstalován, splňovalo požadavky na minimální rozestup.
- Spotřebič instalujte na rovnou a tvrdou podlahu. Přípustný sklon pod spotřebičem je 1°.
- Nikdy se nepokoušejte vyrovnávat nerovnosti podlahy pod spotřebičem dřevěnými špalíky, kartónem nebo podobnými materiály.
- Spotřebič nainstalujte tak, aby k němu měl servisní technik v případě závady snadný přístup.

- Neinstalujte spotřebič do blízkosti spotřebičů s vysokou teplotou, jako je chladnička, trouba nebo sporák atd. Mohlo by to zhoršit účinnost sušení a prodloužit dobu trvání programu. Může to také negativně ovlivnit správné fungování kompresoru.
- Spotřebič neinstalujte na místě, kde hrozí námraza nebo prach. Spotřebič nemusí fungovat správně, případně může být poškozen mrznoucí nebo z kondenzovanou vodou v čerpadle a odtokové trubici.
- Po instalaci spotřebiče nastavte všechny čtyři nožky pomocí klíče tak, aby byl spotřebič stabilní a aby mezi horní částí spotřebiče a spodní stranou jakékoli pracovní plochy zůstala mezera přibližně 20 mm.

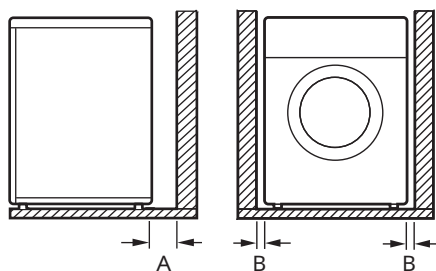

Index	Vzdálenost (mm)
A	100
B	20

Ventilace

- Výklenek nebo pod pultem
 - Ujistěte se, že proudění vzduchu okolo zařízení není narušováno koberci, rohožkami atd.
- Skříň
 - Dvířka skříně musí být opatřena 2 otvory (se žaluziemi), každý o minimální ploše 387 cm² a ve vzdálenosti 8 cm od horní a spodní strany dvířek.

- Spotřebič musí být umístěn v blízkosti zásuvky tak, aby byla snadno přístupná.
- Musí se nacházet ve vzdálenosti do 1,5 m od jedné ze stran spotřebiče.

POZNÁMKA

- Po použití vždy zařízení odpojte od zdroje napájení.

Okolní teplota

- Neinstalujte zařízení v místnostech, kde by mohla teplota klesnout pod bod mrazu. Zmrzlé hadice mohou pod tlakem prasknout. Spolehlivost elektronické řídicí jednotky může být při teplotách pod bodem mrazu snížena.

POZNÁMKA

- Pokud je dodávka zařízení realizována v zimním období a teplota se pohybuje pod bodem mrazu, umístěte spotřebič před uvedením do provozu na několik hodin do místnosti s pokojovou teplotou.
- Spotřebič funguje nejlépe při pokojové teplotě 23 °C.

Elektrické připojení

- Nepoužívejte prodlužovací přívod ani rozbočovací zásuvku.
- Nepřetěžujte zásuvku připojením více než jednoho spotřebiče.
- Zařízení připojujte k uzemněné zásuvce zapojené podle platných předpisů pro elektrickou instalaci.

Vyrovnání spotřebiče

Kontrola vyrovnání

Vyrovnání spotřebiče zabraňuje zbytečnému hluku a vibracím. Po instalaci zkontrolujte, zda je spotřebič dokonale vyrovnaný.

- Pokud se spotřebič při šikmém zatlačení na jeho horní desku kývá, znovu nastavte nohy.

POZNÁMKA

- Dřevěná nebo dutinová podlaha může přispívat k nadměrným vibracím a nerovnováze. Aby se zabránilo nadměrnému hluku a vibracím, je vhodné dřevěnou podlahu vyztužit nebo ukotvit.
- Neinstalujte spotřebič na žádný vyvýšený povrch, stojan ani podstavec, protože by mohl ztratit stabilitu, spadnout a způsobit zranění nebo škody.

Nastavení a vyrovnání spotřebiče

Pokud spotřebič není zcela vyrovnaný, otáčejte nastavitelnými nohami, dokud se spotřebič již nebude kývat.

- Otáčejte nastavitelné nohy ve směru hodinových ručiček nebo proti směru hodinových ručiček, abyste je snížili zepředu dozadu, ze strany na stranu a z rohu na roh.

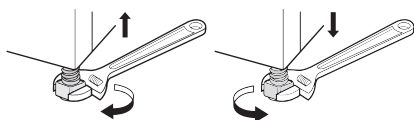

Otočení otevírání dvířek

Směr otevírání dvířek můžete podle potřeby změnit.

VAROVÁNÍ

- Neměňte směr otevírání dvířek, když je spotřebič postavený na pračce.
- Před odstraněním šroubků pantu musíte pomoci asistující osobou podepřít váhu dvířek. Vzhledem k hmotnosti dvířek by mohlo dojít k jejich spadnutí.
- Z bezpečnostních důvodů jsou při změně směru otevírání dvířek potřeba dvě nebo více osob.

POZNÁMKA

- Umístění a poloha šroubků se mění v závislosti na poloze dvířek. Před utáhnutím se přesvědčte, že jste šroubky umístili správně.

- 1 Otevřete dvířka a odstraňte 2 šroubky na jejich pantech ①. Po odstranění šroubků dvířka opatrně sejměte ze skříňe ② čelní stranou dolů.

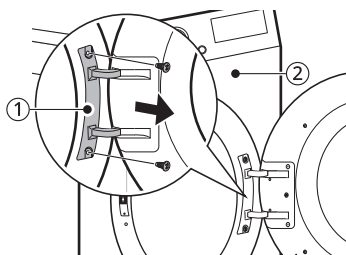

VAROVÁNÍ

- Nejprve odstraňte dolní šroub. Vzhledem k hmotnosti dvířek může dojít k jejich spadnutí a poškození.

2 Odstraňte 8 šroubků z konstrukce pantu ③ dvířek.

- Na čelní straně je 6 šroubků a na boku 2 šroubky.

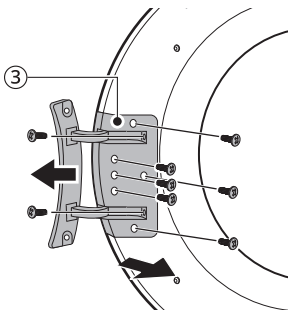

3 Vyndejte 3 šroubky z konstrukce západky dvířek ④, která se nachází mezi dvířky a závěsem a poté vyndejte šroubek připevněný k háčku dvířek.

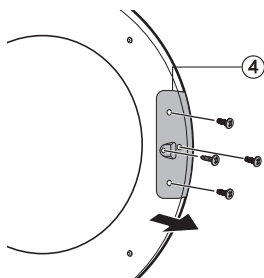

4 Změňte strany umístění pantů ③ a západky ④ a poté šroubky utáhněte v opačném pořadí.

- Utáhněte šroubky ve správné pozici dle kroků 2 až 4.

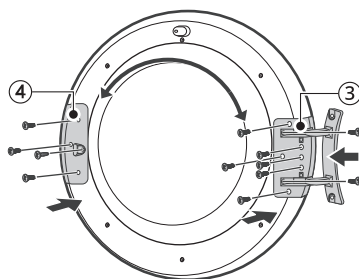

5 Odstraněním 2 šroubků sundejte uchycení dvířek ⑤ z rámu spotřebiče a poté ho namontujte na opačnou stranu.

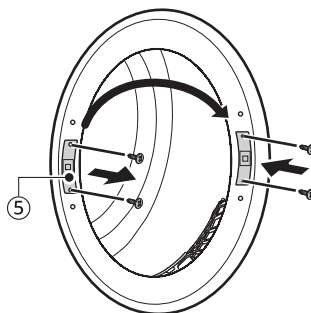

6 Odstraňte 2 krycí šroubky z rámu sušičky a potom je namontujte na opačnou stranu.

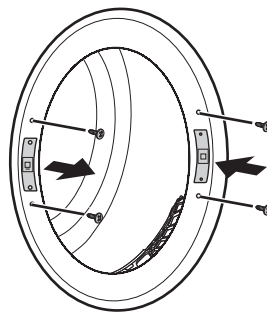

7 Nainstalujte dvířka pomocí šroubků odstraněných v kroku č. 1 a poté

zkontrolujte, že se dvířka správně zavírají.

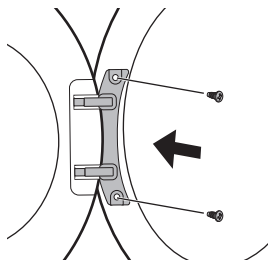

POZNÁMKA

- Pokud jste změnili směr otevírání dvířek, nalepte štítek (MEZ68823002) přiložený k příručce na sklo dvířek, kde je umístěno madlo.
-

Pokyny k instalaci nad sebou

Spotřebič lze umístit na pračku LG s předním plněním a bezpečně ji upevnit pomocí spojovací sady. Instalaci musí provést kvalifikovaný personál, aby bylo zajištěno její správné provedení.

Kvalifikovaný personál zajistí, že máte správnou spojovací sadu odpovídající vašemu modelu pračky LG s předním plněním a že jsou spotřebiče pevně spojeny. Z těchto důvodů je nezbytné, aby instalaci prováděl odborník.

POZNÁMKA

- Některé modely nejsou prodávány s veškerým dostupným příslušenstvím. Pokud jste spojovací sadu LG nedostali s modelem, možná ji budete muset koupit. Obratěte se na informační centrum pro zákazníky společnosti LG Electronics nebo navštivte webové stránky společnosti LG na adrese <http://www.lg.com>.
- Instalace pračky LG SIGNATURE nad sebou **není k dispozici**.

Spojovací sada

Aby bylo možno spotřebič umístit na jiný, je vyžadována spojovací sada LG.

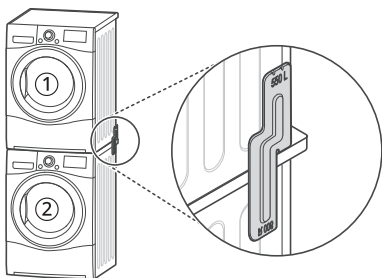

① Sušička

② Pračka LG

Spotřebič lze umístit pouze na pračku LG. Nepokoušejte se tuto sušičku umístit na jinou pračku. Může dojít k poškození, zranění nebo škodě na majetku.

- Kvůli hmotnosti spotřebiče a výšce instalace je instalace jednou osobou příliš nebezpečná.
- Nesprávná instalace může způsobit vážné nehody.
- Zařízení neuvádějte do provozu, není-li řádně umístěno.

POZNÁMKA

- Stohovací soupravu je třeba vyrovnat v závislosti na hloubce pračky. (Informace o rozměrech vaší pračky najdete na štítku, když otevřete dvířka nebo se podíváte na bok pračky.)

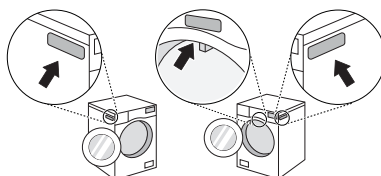

Postup při instalaci

⚠ VAROVÁNÍ

- Z bezpečnostních důvodů musí instalaci provádět alespoň dva kvalifikovaní servisní pracovníci.

POZNÁMKA

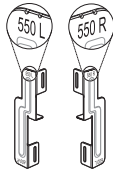
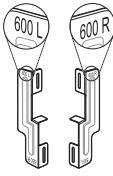
Jak vyrovnat spojovací sadu LG se spotřebičem	
Typ A	Typ B
550 mm ≤ hloubka*1 ≤ 599 mm	600 mm ≤ hloubka*1 ≤ 650 mm
	

- U **typu A** musí být sada smontována s 550R nebo 550L v horní části.
- U **typu B** musí být sada smontována s 600R nebo 600L v horní části.

*1 Hloubka pračky

- 1 Umístěte spotřebič na pračku LG s předním plněním.
- 2 Ze spodní části zadního krytu na každé straně demontujte dva šrouby.

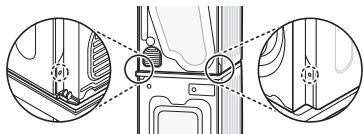

- 3 Zarovnejte otvory spojovací sady LG s otvory v zadním krytu.

- V takovém případě je hloubka pračky 550 mm nebo více a 599 mm nebo méně.

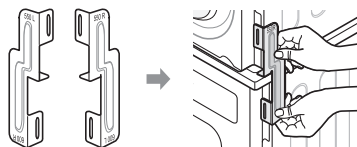

- V takovém případě je hloubka pračky 600 mm nebo více a 650 mm nebo méně.

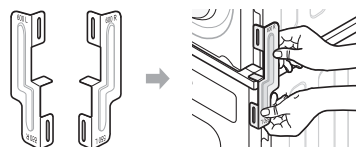

- 4 Dvěma šrouby dříve demontovanými ze spotřebiče přitáhněte spojovací sadu.
- 5 Pomocí čtyř šroubů z krabičky s příslušenstvím (16 mm) spojte zadní kryt pračky se spojovací sadou.
- 6 Na druhé straně postupujte stejně.

Instalace volitelné odtokové hadice

Za normálních okolností je kondenzovaná voda čerpána do nádržky na vodu, kde se shromažďuje, dokud nádržku ručně nevyprázdníte. Vodu lze také přímo odvádět do hlavního odtoku, zejména pokud je spotřebič umístěn na pračce. Pomocí připojovacího kolene nebo spojky pro odtokovou hadici stačí změnit trasu vody a přeměřovat ji následovně:

- 1 Od připojovacího kolene nebo spojky odpojte kryt proti zpětnému toku ① a hadici vedoucí do nádoby na vodu ②.

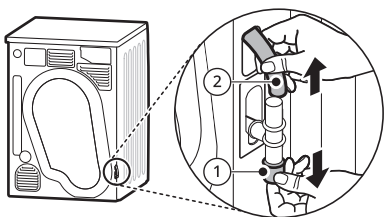

- 2 Nasaďte kryt proti zpětnému toku ① na horní část připojovacího kolene nebo spojky a poté připojte volitelnou odtokovou hadici ③ ke spodní části připojovacího kolene nebo spojky.

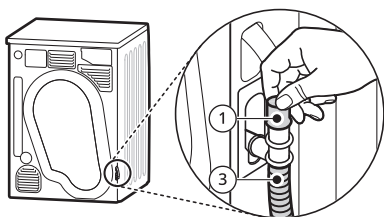

⚠ UPOZORNĚNÍ

- Je-li volitelná odtoková hadice ohnutá nebo skřípnutá, nemusí vypouštění fungovat správně.

PŘÍLOHA

Produktový list

Delegované nařízení Komise (EU) č. 392/2012

Hvězdičky představují modelovou variantu a mohou se lišit (0–9) nebo (A–Z).

LG	RC8*V9*V*N	RC9*V9*V*N
Jmenovitá kapacita v kg bavlněného prádla pro standardních program pro bavlnu při plném zatížení	8 kg	9 kg
Typ sušičky	Kondenzační bubnová sušička pro domácnost	Kondenzační bubnová sušička pro domácnost
Třída energetické účinnosti na stupnici od D (nejnižší účinnost) po A+++ (nejvyšší účinnost).	A+++	A+++
Vážená roční spotřeba energie (AE_C) kWh za rok (kWh/rok). ^{*1}	176	194
Automatická bubnová sušička	Ano	Ano
Udělený „Eko štítek EU“ podle nařízení (ES) č. 66/2010	Ne	Ne
Spotřeba energie standardního programu pro bavlnu při plném zatížení (E_{dry}) (kWh)	1,47	1,66
Spotřeba energie standardního programu pro bavlnu při částečném zatížení ($E_{dry1/2}$) (kWh)	0,80	0,86
Spotřeba energie ve vypnutém stavu pro standardní program pro bavlnu při plném zatížení (P_o) (W)	0,18	0,18
Spotřeba energie v režimu ponechání v zapnutém stavu pro standardní program pro bavlnu při částečném zatížení (P_i) (W)	0,18	0,18
Trvání režimu ponechání v zapnutém stavu (T_i) (min)	10	10

LG	RC8*V9*V*N	RC9*V9*V*N
Program Bavlna+ <input type="checkbox"/> → Skříň → Energie použitý při plné a částečné zátěži představuje standardní program sušení, na který odkazují informace uvedené na štítku a v informačním listu ve smyslu, že je tento program vhodný k sušení běžného vlhkého bavlněného prádla a že jde o neúčinnější program pro bavlnu.		
Vážená doba trvání programu (T_t) pro „standardní program pro bavlnu při plném a částečném zatížení“(min)	140	157
Trvání programu pro standardní program pro bavlnu při plném zatížení (T_{dry}) (min)	181	212
Trvání programu pro standardní program pro bavlnu při částečném zatížení ($T_{dry1/2}$) (min)	110	115
Třída účinnosti kondenzace „X“ na stupnici od G (nejmenší účinnost) do A (nejvyšší účinnost).	A	A
Průměrná účinnost kondenzace C_{dry} standardního programu pro bavlnu při plném zatížení (%)	91	91
Průměrná účinnost kondenzace $C_{dry1/2}$ standardního programu pro bavlnu při částečném zatížení (%)	91	91
Vážená účinnost kondenzace (C_t) pro standardní program pro bavlnu při plném a částečném zatížení (%)	91	91
Hladina akustického výkonu v dB(A)	62	62
Volně stojící		

*1 Na základě 160 standardních cyklů sušení ve standardním programu pro bavlnu s celou a poloviční náplní a spotřeba v režimech s nízkou spotřebou energie. Skutečná spotřeba energie na cyklus bude záviset na tom, jak je spotřebič používán.

Názvy dílů a příslušenství

Pohled zepředu

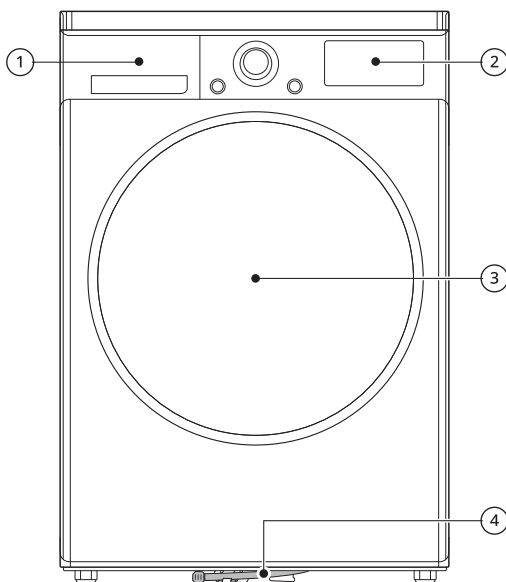

Index	Název dílu	Index	Název dílu
①	Zásobník na vodu	③	Dveře
②	Ovládací panel	④	Odtoková trubka

Dostupné příslušenství

Obratťe se na informační centrum pro zákazníky společnosti LG Electronics nebo navštivte webové stránky společnosti LG na adrese <http://www.lg.com>.

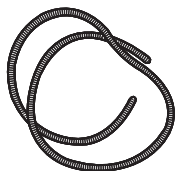

Odtoková hadice kondenzátu

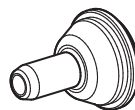

Držák odtokové hadice

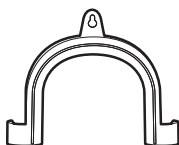

Koleno pro upevnění odtokové hadice

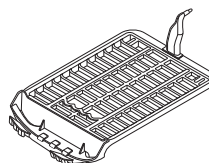

Sušák

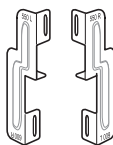

Spojovací sada

POZNÁMKA

- Příslušenství dodané se spotřebičem závisí na modelu, který jste zakoupili.

Technické údaje

Poznámka pro zkušební ústavy

Nastavte program na **Bavlna+** + **Skříň** + **Energie** (plná a poloviční kapacity) pro zkoušku v souladu s EN61121 a směrnicí 932/2012.

- Program **Bavlna+** + **Skříň** + **Energie** je nejúčinnějším programem z hlediska zkušebních podmínek navržených v EN61121 a směrnici 932/2012.
- Výsledky testu závisí na okolní teplotě, typu a množství náplně, tvrdosti vody, výkyvech proudu v elektrické síti a vybraných dodatečných možnostech.

Technické údaje

Hvězdičky představují modelovou variantu a mohou se lišit (0-9) nebo (A-Z).

Popis	Hodnota
Model	RC8*V9*V*N / RC9*V9*V*N
Napájení	220 - 240 V~, 50 Hz
Hmotnost produktu	56 kg
Přípustná teplota	5 - 35 °C

Rozměr (mm)

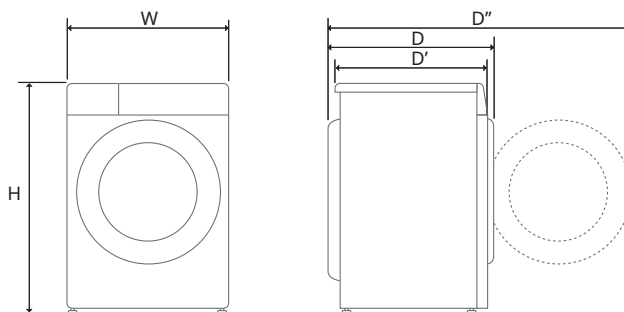

W	600	D	660	D''	1115
H	850	D'	615		

Spotřeba energie v pohotovostním režimu

Spotřeba energie v pohotovostním režimu	0,18 W
Spotřeba energie v pohotovostním režimu a s připojením na síť	2,0 W
Doba, po kterou funkce řízení spotřeby, anebo podobná funkce, přepne zařízení automaticky do pohotovostního režimu, anebo režimu vypnutí s podmínkou, že síť zůstane v pohotovostním režimu.	20 min.

POZNÁMKA

- Aktivace síťového připojení může zvýšit spotřebu energie spotřebiče.

Další informace

Informace o LED osvětlení

Tento výrobek obsahuje zdroj světla s třídou energetické účinnosti G.

- LED osvětlení se automaticky zapne v každé z následujících situací:
 - když otevřete a zavřete dvířka,
 - když stisknete tlačítka **Napájení** a **Start/Pauza**.
- LED osvětlení nelze ztlumit.
- LED osvětlení neobsahuje rtuť.
- Viz www.lg.com/global/recycling.

POZNÁMKA

- Tato funkce se liší v závislosti na zakoupeném modelu.

získat přístup ke všem uvedeným licenčním podmínkám, oznámením o autorských právech a dalším příslušným dokumentům, navštivte stránky <https://opensource.lge.com>.

Společnost LG Electronics vám také poskytne otevřený zdrojový kód na disku CD-ROM za poplatek pokrývající náklady na distribuci (např. cenu média, poplatky za dopravu a manipulaci), a to na základě žádosti zaslané e-mailem na adresu opensource@lge.com.

Tato nabídka platí pro kohokoli, kdo obdrží tyto informace, a to po dobu tří let od naší poslední dodávky tohoto produktu.

Pokud LED osvětlení nepracuje

Zavřete dvířka a znovu je otevřete, nebo stiskněte tlačítko **Napájení**. Pokud se LED osvětlení nerozsvítí, obraťte se na středisko s informacemi pro zákazníky společnosti LG Electronics. Nepokoušejte se LED osvětlení odstranit.

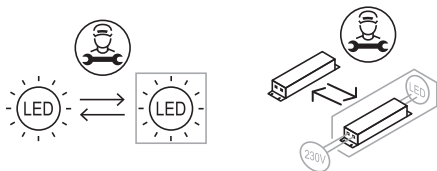

Informační upozornění k softwaru s otevřeným zdrojovým kódem

Chcete-li získat zdrojový kód pod licencemi GPL, LGPL, MPL a dalšími open source licencemi, pro které platí povinnost zveřejňovat zdrojový kód, který je součástí tohoto produktu, a

Poznámky

