

EPSON[®]
EXCEED YOUR VISION

androidtv



Uživatelská příručka

Home Projector

EH-TW6250

Symbole, Upozornění a Způsob Zobrazení Položek v této Příručce 5

Používání příručky k vyhledávání informací	6
Hledání podle klíčového slova.....	6
Přímé přecházení ze záložek	6
Tisk vybraných stránek	6

Získání nejaktuálnější verze dokumentů..... 7

Seznámení s projektoem 8

Součásti a funkce projektoru	9
Součásti projektoru - přední strana	9
Součásti projektoru - zadní strana	10
Součásti projektoru - dolní strana.....	11
Součásti projektoru - dálkový ovladač projektoru.....	11
Součásti projektoru - Dálkové ovládání pro přehrávač streamovaných médií	13

Instalace a nastavení projektoru 15

Umístění projektoru	16
Upozornění týkající se instalace.....	17
Možnosti nastavení a instalace projektoru.....	17
Projekční vzdálenost	18

Instalace bezpečnostního kabelu **19** |

Připojení projektoru	20
Připojení ke zdroji videa HDMI.....	20
Připojení k počítači pro HDMI obraz a zvuk.....	20
Připojení k iPadu/iPhonu.....	21
Připojení externích zařízení	21
Připojení k AV systému kompatibilnímu s ARC.....	21
Připojení k externím reproduktorům	21

Vložení baterií do dálkového ovladače	23
Používání dálkového ovladače.....	23

Používání základních funkcí projektoru 25

Zapnutí projektoru	26
Nastavení Android TV v přehrávači streamovaných médií.....	28

Vypnutí projektoru **30** |

Výběr jazyka nabídek projektoru..... 31

Režimy promítání..... 32

Změna režimu promítání pomocí nabídek.....	32
--	----

Úpravy pozice obrazu pomocí posunu objektivu..... 33

Úprava výšky obrazu **35** |

Tvar obrazu..... 36

Auto. lichoběžník S	36
Oprava tvaru obrazu pomocí posuvníku vodorovného lichoběžníkového zkreslení	36
Oprava tvaru obrazu pomocí tlačítka pro opravu lichoběžníkového obrazu	37
Oprava tvaru obrazu pomocí funkce Quick Corner	38

Změna velikosti obrázku pomocí posuvníku Lupa..... 40

Zaostření obrazu pomocí posuvníku zaostření **41** |

Výběr zdroje obrazu **42** |

Poměr stran obrazu **43** |

Změna poměru stran obrazu	43
Dostupné poměry stran obrazu.....	43

Úpravy kvality obrazu (Režim barev)..... 45

Změna režimu barev	45
Dostupné režimy barev	45

Úprava kvality obrazu **46** |

Úpravy nastavení Ostrost	46
--------------------------------	----

Úprava rozlišení obrazu (vylepšení obrazu)	46	Nastavení kvality obrazu – Nabídka Obraz	68
Možnosti vylepšení obrazu	47	Nastavení vstupního signálu - Nabídka Signál	70
Nastavení interpolace rámců	48	Nastavení funkcí projektoru - Nabídka Nastavení	71
Upravování gamma podle scény.....	49	Nastavení konfigurace projektoru – Nabídka Rozšířené	72
Nastavení jasu lampy projektoru.....	49	Zobrazení informací o projektoru - Nabídka Informace	74
Nastavení automatické clony.....	50	Nabídka Info - nabídka Info o projektoru.....	74
Úprava barvy obrazu	51	Možnosti resetování projektoru - nabídka Reset	76
Úpravy teploty barev	51		
Úpravy položek Posun a Zisk RGB	51	Údržba projektoru	77
Úpravy odstínu, sytosti a jasu	52	Údržba projektoru	78
Úpravy gama	53	Čištění objektivu	79
Ukládání nastavení do paměti a používání uložených nastavení	56	Čištění skříně projektoru.....	80
Ovládání hlasitosti tlačítka hlasitosti.....	57	Údržba vzduchového filtru a větracích otvorů	81
Změna režimu zvuku	58	Čištění vzduchových filtrů a větracích otvorů	81
Dostupné režimy zvuku	58	Výměna vzduchového filtru	81
Úpravy funkcí projektoru	59	Údržba lampy projektoru.....	83
Funkce Spojení HDMI	60	Výměna lampy	83
Ovládání připojených zařízení pomocí funkcí Spojení HDMI.....	60	Vynulování počítadla hodin lampy.....	86
Dočasné vypnutí obrazu a zvuku (Vypnout A/V)	63	Odpojení přehrávače streamovaných médií.....	87
Funkce zabezpečení projektoru	64	Dálkové ovládání pro přehrávač streamovaných médií.....	88
Použití funkce dětského zámku.....	64	Spárování dálkového ovladače pro přehrávač streamovaných médií.....	89
Instalace bezpečnostního kabelu.....	64	Úprava barevné konvergence (Zarovnání panelu).....	90
Úpravy nastavení nabídky	65	Řešení problémů	92
Používání nabídek projektoru	66	Problémy s promítáním	93
Používání zobrazené klávesnice.....	67	Stav indikátorů projektoru	94
Dostupný text pomocí zobrazené klávesnice	67	Odstraňování problémů se zapínáním a vypínáním projektoru. 96	



Odstraňování problémů se zapnutím projektoru	96	Indication of the manufacturer and the importer in accordance with requirements of EU directive.....	116
Odstraňování problémů s vypnutím projektoru	96	Indication of the manufacturer and the importer in accordance with requirements of United Kingdom directive.....	116
Řešení problémů s obrazem	97	Omezení používání	116
Řešení problémů s chybějícím obrazem	97	Odkazy na operační systémy.....	117
Úprava obrazu, který obdélníkový.....	97	Obchodní známky.....	117
Úprava rozmazaného nebo neostrého obrazu	98	Odkaz na autorské právo	117
Odstraňování problémů s částečným obrazem.....	98	Určení zdroje autorských práv	118
Úprava šumu nebo statických poruch obrazu	98		
Úprava nesprávného jasu nebo barev obrazu	99		
Úprava obrazu vzhůru nohama	99		
Řešení problémů se zvukem	100		
Odstraňování problémů s ovládáním dálkového ovladače.....	101		
Odstraňování problémů se spojením HDMI.....	102		
Příloha	103		
Volitelné příslušenství a náhradní díly	104		
Držáky.....	104		
Externí zařízení.....	104		
Náhradní díly	104		
Velikost plátna a vzdálenost projektoru	105		
Podporovaná rozlišení zobrazení monitoru	107		
Technické údaje projektoru.....	108		
Technické údaje konektorů.....	108		
Vnější rozměry.....	110		
Varovné štítky	111		
Seznam bezpečnostních pokynů a symbolů	112		
Glosář	114		
Poznámky	116		
Pokyny pro likvidaci projektoru.....	116		

Symbole, Upozornění a Způsob Zobrazení Položek v této Příručce







Bezpečnostní symboly

Tento projektor a jeho příručky obsahují grafické symboly a popisky, které označují pokyny pro bezpečné používání projektoru.

Přečtěte si a pečlivě dodržujte pokyny označené těmito symboly a popiskami, aby se zabránilo zranění osob nebo poškození majetku.

 Varování	Tento symbol označuje pokyny, jejichž nedodržením by mohlo dojít ke zranění nebo dokonce smrti.
 Výstraha	Tento symbol označuje pokyny, jejichž nedodržením by mohlo dojít ke zranění nebo poškození majetku z důvodů nesprávné manipulace.

Označení obecných informací

 Upozornění	Tento popisek označuje postupy, jejichž následkem může vzniknout škoda nebo poranění v případě, že uživatel nebude dostatečně opatrný.
	Tento popisek označuje doplňkové informace, které pro vás mohou být užitečné.
Tlačítko 	Označuje tlačítka na dálkovém ovladači nebo ovládacím panelu. Příklad: Tlačítko 
Nabídka/Název nastavení	Označuje nabídku projektoru a názvy nastavení. Příklad: Vyberte nabídku Obraz .  Obraz > Barvy
	Tento popisek označuje odkazy na související stránky.
	Tento popisek označuje aktuální úroveň nabídky projektoru.

» Související odkazy

- "Používání příručky k vyhledávání informací" [s.6](#)
- "Získání nejaktuálnější verze dokumentů" [s.7](#)

V příručce PDF můžete vyhledávat informace podle klíčového slova nebo můžete přejít přímo na konkrétní části pomocí záložek. Můžete rovněž tisknout pouze stránky, které potřebujete. Tato část obsahuje pokyny pro používání příručky PDF, která se otevře v programu Adobe Reader X ve vašem počítači.

► Související odkazy

- "Hledání podle klíčového slova" s.6
- "Přímé přecházení ze záložek" s.6
- "Tisk vybraných stránek" s.6

Hledání podle klíčového slova

Klikněte na položku **Úpravy > Pokročilé hledání**. Do okna vyhledávání zadejte klíčové slovo (text) pro informaci, kterou chcete najít, a potom klikněte na tlačítko **Hledat**. Zobrazí se seznam výsledků. Kliknutím na jeden ze zobrazených výsledků přejdete na příslušnou stránku.

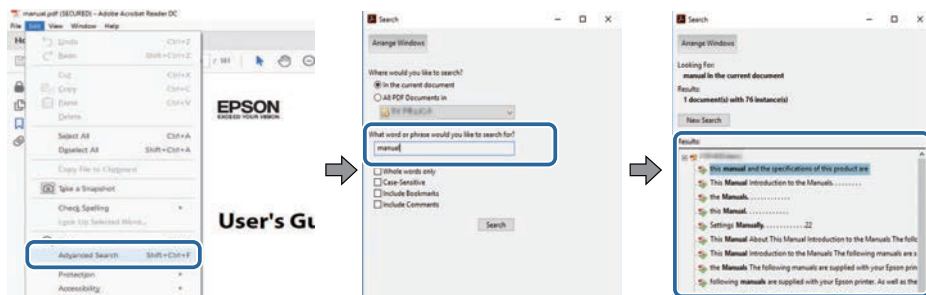

Přímé přecházení ze záložek

Kliknutím na titul přejdete přímo na příslušnou stranu. Kliknutím na + nebo > zobrazí podtituly v dané části. Chcete-li se vrátit na předchozí stranu, proveďte na klávesnici následující operaci.

- Operační systém Windows: stiskněte a podržte **Alt** a potom stiskněte ←.

- Operační systém Mac: stiskněte a podržte příkazovou klávesu a potom stiskněte ←.

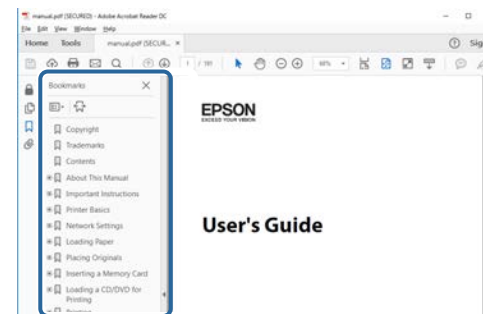

Tisk vybraných stránek

Můžete extrahovat a vytisknout pouze stránky, které potřebujete. Klikněte na položku **Tisk** v nabídce **Soubor** a potom zadejte strany, které chcete vytisknout, v části **Strany v Strany k tisku**.

- Chcete-li zadat posloupnou řadu stran, zadejte pomlčku mezi počáteční a koncovou stranu.
Příklad: 20-25
- Chcete-li zadat jednotlivé strany, které tvoří posloupnost, oddělte strany čárkami.
Příklad: 5, 10, 15

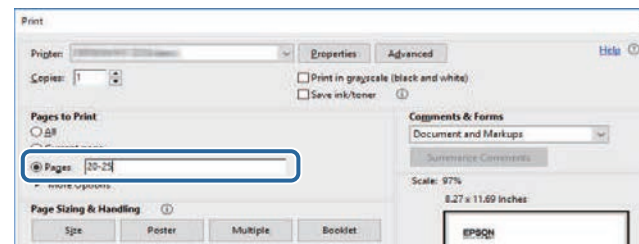

Nejnovější verzi příruček a specifikací můžete získat na webu společnosti Epson.

Navštivte adresu epson.sn a zadejte název svého modelu.

Seznámení s projektorem

Tyto části obsahují další informace o funkcích projektoru a názvech součástí.

► **Související odkazy**

- "Součásti a funkce projektoru" [s.9](#)

V následujících částech jsou popsány součásti projektoru a jejich funkce.

► Související odkazy

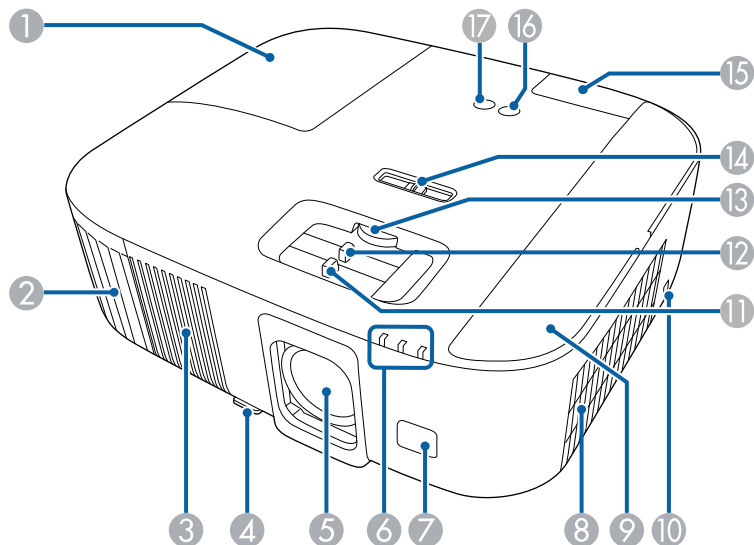

- "Součásti projektoru - přední strana" s.9
- "Součásti projektoru - zadní strana" s.10
- "Součásti projektoru - dolní strana" s.11
- "Součásti projektoru - dálkový ovladač projektoru" s.11
- "Součásti projektoru - Dálkové ovládání pro přehrávač streamovaných médií" s.13

Součásti projektoru - přední strana



Název	Funkce
1 Kryt lampy	Přístup k lampě projektoru.
2 Otvor výstupu vzduchu	Větrací otvor, který se používá pro vnitřní chlazení projektoru.

Název	Funkce	
	<p>⚠ Varování</p> <p>Nedívejte se do ventilátorů. Pokud lampa praskne, může dojít k úniku plynů a k rozptýlení drobných stěpů, které mohou způsobit zranění. Dojde-li k vdechnutí drobných stěpů nebo k jejich vniknutí do očí nebo úst, vyhledejte lékaře.</p>	
	<p>⚠ Výstraha</p> <p>Při promítání nepřibližujte obličej nebo ruce k větracímu otvoru a neumisťujte zde předměty, které by se mohly působením tepla unikajícího z otvoru zdeformovat nebo poškodit. Horký vzduch vystupující ze větracího otvoru může způsobit popálení, deformace předmětů nebo nehody.</p>	
3	Reproduktor	Výstup zvuku.
4	Páčka pro uvolnění podpěry	Stisknutím páčky pro uvolnění podpěry vysunete nebo zasunete přední nastavitelnou podpěru.
5	Objektiv	Odtud je promítán obraz.
6	Indikátory	Signalizuje stav projekční lampy.
7	Vzdálený přijímač	Přijímá signály z dálkového ovladače.
8	Větrací vstupní otvor (vzduchový filtr)	Nasává vzduch a interně chladí projektor.
9	Kryt vzduchového filtru	Přístup ke vzduchovému filtru. Otevřete pro připojení přehrávače streamovaných médií.
10	Bezpečnostní slot	Bezpečnostní slot je kompatibilní se systémem Microsaver Security System společnosti Kensington.
11	Posuvník zaostření	Upravuje zaostření obrazu.
12	Posuvník přiblížení	Upravuje velikost obrazu.

Název	Funkce
13 Ovladač posunu objektivu	Otáčením knoflíku posunete polohu promítaného obrazu nahoru či dolů.
14 Posuvník vodorovného lichoběžníkového zkreslení	Odstraňuje zkreslení promítaného obrazu ve vodorovném směru. Tento posuvník nelze použít, když je položka Lichoběžník nastavena na Quick Corner v nabídce Nastavení projektoru.
15 Zadní kryt	Slouží pro přístup k portu HDMI2 nebo USB-A.
16 Tlačítko napájení []	Slouží k zapnutí nebo vypnutí projektoru.
17 Tlačítko Source []	Přepíná zdroje vstupu mezi porty HDMI1 a HDMI2 .

» Související odkazy

- "Údržba vzduchového filtru a větracích otvorů" [s.81](#)
- "Stav indikátorů projektoru" [s.94](#)
- "Používání dálkového ovladače" [s.23](#)
- "Změna velikosti obrázku pomocí posuvníku Lupa" [s.40](#)
- "Zaostření obrazu pomocí posuvníku zaostření" [s.41](#)
- "Oprava tvaru obrazu pomocí posuvníku vodorovného lichoběžníkového zkreslení" [s.36](#)
- "Úpravy pozice obrazu pomocí posunu objektivu" [s.33](#)
- "Úprava výšky obrazu" [s.35](#)

Součásti projektoru - zadní strana

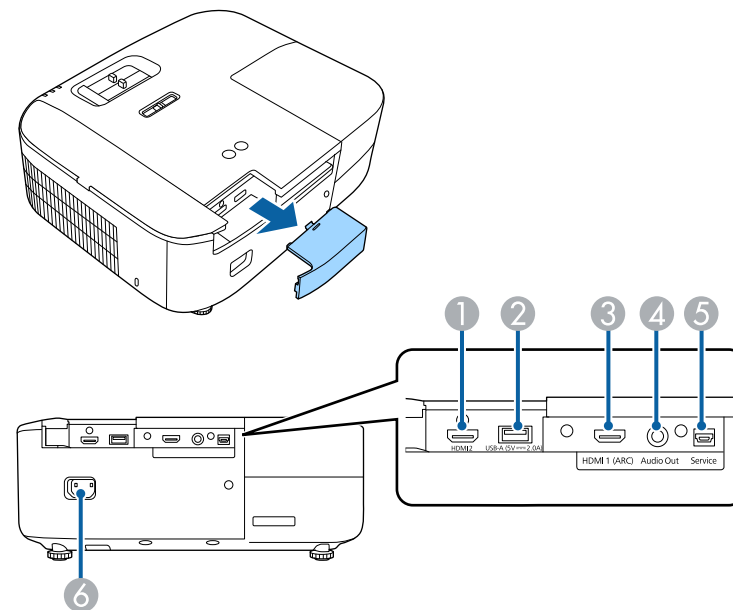

Název	Funkce
1 Port HDMI2	Připojuje přehrávač streamovaných médií, který je dodáván s projektorem. Tento port je kompatibilní s HDCP 2.3.
2 Port USB-A (5V --- 2.0A)	Slouží pro připojení streamovacího přehrávače médií k napájení. Dále je označován jako port USB-A.
3 Port HDMI1 (ARC)	Privádí videosignály z videozařízení a počítačů kompatibilních s HDMI. Tento port je kompatibilní s HDCP 2.3. Tento port je kompatibilní s HDMI ARC.
4 Port Audio Out	Výstup zvuku z aktuálně promítaného zdroje vstupu do externího reproduktoru.

Název	Funkce
5 Port Service	Tento port se obvykle nepoužívá.
6 Konektor napájení	Slouží k připojení napájecího kabelu k projektoru.

► Související odkazy

- "Připojení projektoru" s.20

Součásti projektoru - dolní strana

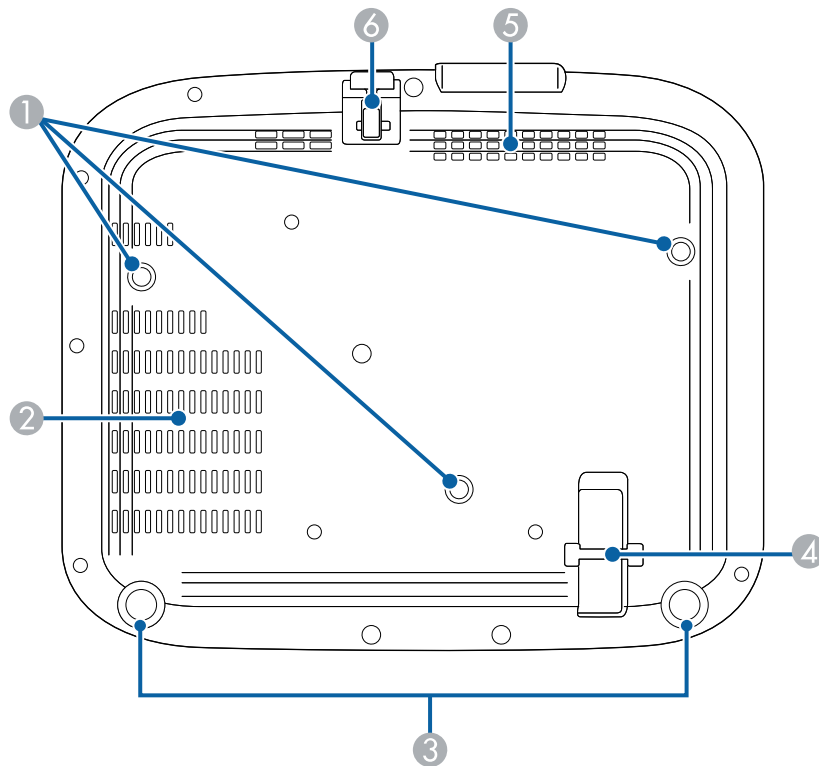

Název	Funkce
1 Upevňovací body montážní konzoly (tři body)	Jestliže chcete projektor zavěsit na strop, použijte volitelnou montážní konzolu.
2 Otvor výstupu vzduchu	Větrací otvor, který se používá pro vnitřní chlazení projektoru.
3 Zadní nožky	Ustavujete-li projektor na plochu, jako je například stůl, otáčením vysuňte nebo zasuňte nožku, dokud nedosáhnete potřebného vodorovného sklonu.
4 Bod instalace bezpečnostního kabelu	Protáhněte zde běžně dostupnou drátěnou pojistku a upevněte ji na místo. Můžete rovněž připevnit volitelný bezpečnostní kabel, aby se zabránilo pádu projektoru ze stropu nebo ze stěny.
5 Větrací vstupní otvor	Nasává vzduch a interně chladí projektor.
6 Přední nastavitelná podpěra	Při ustavování na povrch, např. desku stolu, vysuňte nožku a upravte polohu obrazu.

► Související odkazy







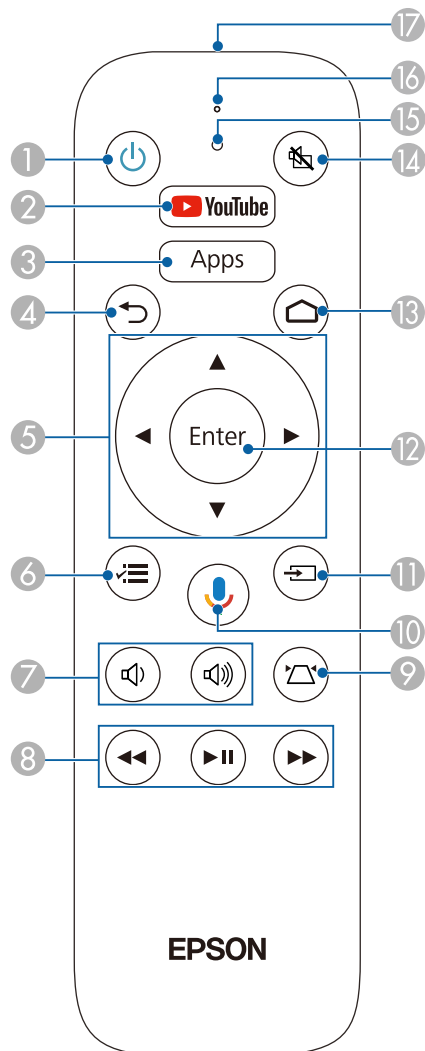

- "Úprava výšky obrazu" s.35
- "Instalace bezpečnostního kabelu" s.64



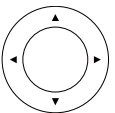

Součásti projektoru - dálkový ovladač projektoru

Můžete ovládat projektor a přehrávač pro vysílání médií Epson (ELPAP12) může ovládat pomocí tohoto dálkového ovládaní.

Pokud není uvedeno jinak, všechny operace prováděné pomocí dálkového ovládání v tomto návodu jsou vysvětleny pomocí tohoto dálkového ovládání.



Název	Funkce
①  Vypínač	Slouží k zapnutí nebo vypnutí projektoru.
②  Tlačítko YouTube	Spustí aplikaci YouTube.
③  Tlačítko Apps	Zobrazí seznam aplikací.
④  Tlačítko Esc	Zastaví aktuální funkci. Přejde zpět na předchozí úroveň nabídky, když je zobrazena nabídka projektoru.
⑤  Tlačítka se šipkami	Slouží k výběru položek nabídky, když je zobrazena nabídka projektoru.
⑥  tlačítko Nabídka	Zobrazí a zavře nabídku projektoru. Prostřednictvím nabídek projektoru můžete upravovat nastavení, která určují jak váš projektor funguje.
⑦  Tlačítka zvýšení/snížení hlasitosti	Slouží k úpravě hlasitosti reproduktorů a sluchátek. Můžete rovněž ovládat hlasitost zvukových Bluetooth zařízení připojených k projektoru.
⑧  Tlačítka ovládání přehrávání	Slouží k ovládání přehrávání připojeného streamovacího přehrávače médií nebo videozařízení, které podporuje standard HDMI CEC.
⑨  Tlačítko Keystone	Zobrazí obrazovku nastavení Lichoběžník nebo obrazovku Quick Corner .

Název	Funkce
⑩ Tlačítko Google Assistant 	Umožňuje rychle vyhledávat přes 400 000 filmů a pořadů, získávat doporučení podle vaší nálady, ovládat zařízení pro chytrou domácnost a další.
⑪ Tlačítko Source 	Přepíná zdroje vstupu mezi porty HDMI1 a HDMI2 .
⑫ Tlačítko [Enter] 	Potvrdí a otevře aktuální výběr a přejde na další úroveň, když je zobrazena nabídka projektoru.
⑬ Tlačítko Home 	Zobrazí hlavní obrazovku Android TV™.
⑭ Tlačítko A/V Mute 	Slouží k dočasnému zapnutí nebo vypnutí videa a zvuku.
⑮ Indikátor	Rozsvítí se, když jsou vysílány signály z dálkového ovladače.
⑯ Mikrofon	Detekuje zvuk, když stisknete tlačítko Google Assistant.
⑰ Vysílač signálu dálkového ovladače	Vysílá signály dálkového ovladače.

» Související odkazy

- "Úpravy kvality obrazu (Režim barev)" [s.45](#)
- "Oprava tvaru obrazu pomocí tlačítka pro opravu lichoběžníkového obrazu" [s.37](#)
- "Oprava tvaru obrazu pomocí funkce Quick Corner" [s.38](#)
- "Zapnutí projektoru" [s.26](#)
- "Ovládání hlasitosti tlačítka hlasitosti" [s.57](#)
- "Dočasné vypnutí obrazu a zvuku (Vypnout A/V)" [s.63](#)
- "Používání nabídek projektoru" [s.66](#)

Součásti projektoru - Dálkové ovládání pro přehrávač streamovaných médií

Když nainstalujete přehrávač streamovaných médií Epson (ELPAP12) do jiného video zařízení než je tento projektor, můžete ELPAP12 ovládat pomocí tohoto dálkového ovladače.

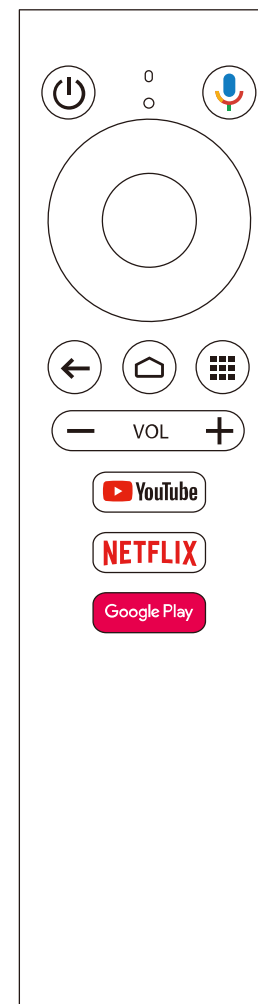

» Související odkazy

- "Odpojení přehrávače streamovaných médií" [s.87](#)

Instalace a nastavení projektoru

Při nastavování projektoru postupujte podle pokynů v těchto částech.

► Související odkazy

- "Umístění projektoru" [s.16](#)
- "Instalace bezpečnostního kabelu" [s.19](#)
- "Připojení projektoru" [s.20](#)
- "Vložení baterií do dálkového ovladače" [s.23](#)

Projektor lze umístit na téměř jakékoli rovné místo a promítat.

Chcete-li projektor používat na pevném místě, lze jej rovněž nainstalovat do stropního držáku. K zavěšení projektoru na strop je zapotřebí použít volitelný stropní úchyt.

Při výběru umístění projektoru věnujte pozornost následujícím bodům:

- Umístěte monitor na pevné a rovné místo nebo jej nainstalujte do kompatibilního držáku.

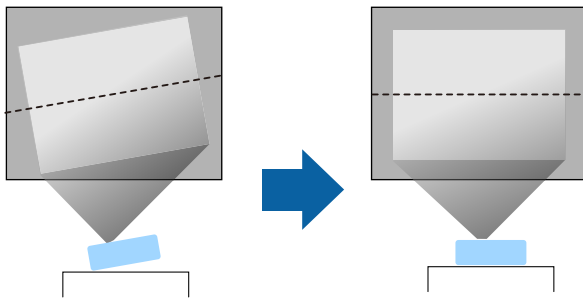

- Zajistěte, aby okolo a pod projektorem byl dostatek místa na větrání; neumísťujte projektor na předměty, které by mohly blokovat ventilátory, nebo vedle nich.
- Umístěte projektor tak, aby směřoval projekční ploše kolmo, nikoli pod úhlem.

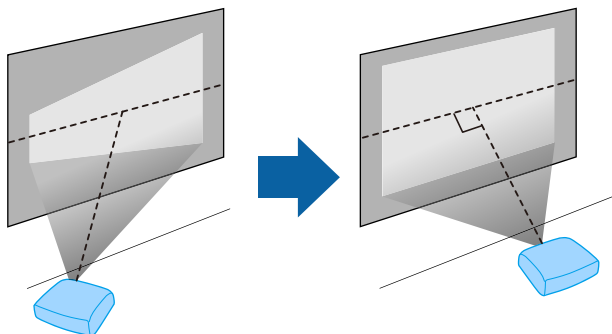

Pokud projektor nelze umístit kolmo k projekční ploše, proveďte korekci výsledného lichoběžníkového zkreslení pomocí ovládacích prvků projektoru. Pro dosažení optimální kvality obrazu doporučujeme upravit polohu instalace projektoru tak, aby bylo dosaženo správné velikosti a tvaru obrazu.

⚠ Varování

- Chcete-li zavěsit projektor na strop, je nezbytné nainstalovat stropní držák. V případě nesprávné instalace projektoru hrozí jeho pád a poškození nebo zranění.
- Nezajišťujte lepidlem upevňovací šrouby stropního držáku proti uvolnění ani nenanášejte na projektor maziva, oleje nebo podobné látky; skříň projektoru by mohla prasknout a způsobit vypadnutí ze stropního držáku. V takovém případě může projektor způsobit vážné zranění osobě, která by se nacházela pod montážní konzolou, a mohlo by dojít k poškození projektoru.
- Nenainstalování montážní konzoly a projektoru může způsobit pád projektoru. Po nainstalování konkrétního držáku Epson, který podporuje váš projektor, nezapomeňte zajistit držák ke všem upevňovacím bodům stropního držáku projektoru. Rovněž zajistěte projektor a držák pomocí kabelu, který je dostatečně pevný pro jejich hmotnost.
- Neinstalujte projektor do míst, kde je vysoká prašnost nebo vlhkost, nebo do míst, která čelí kouři nebo výparům. V opačném případě by mohlo dojít k požáru nebo k úrazu elektrickým proudem. Stav skříně projektoru by se rovněž mohl zhoršit nebo se poškodit, což by vedlo k pádu projektoru z konzoly.

Příklady prostředí, která by mohla způsobit pád projektoru v důsledku poškození skříně

- Místa, která čelí nadměrnému kouři nebo polétavým olejovým částicím, jako např. továrny nebo kuchyně
- Místa obsahující těkavá rozpouštědla nebo chemikálie, jako např. továrny nebo laboratoře
- Místa, kde by mohl být projektor vystaven čisticím prostředkům nebo chemikáliím, jako např. továrny nebo kuchyně
- Místa, v nichž se často používají aromatické oleje, např. relaxační místnosti
- Poblíž zařízení, která vydávají nadměrný kouř, polétavé olejové částice nebo případně pěnu
- Umístění v blízkosti zvlhčovačů

⚠ Varování

- Nezakrývejte vstupní ani výstupní větrací otvory projektoru. Při zakrytí větracích otvorů se může zvýšit vnitřní teplota a vzniknout požár.
- Projektor nepoužívejte ani neskladujte na místech, kde by byl vystaven prachu nebo nečistotám. V opačném případě může kvalita promítaného obrazu klesnout nebo může dojít k ucpání vzduchového filtru, což má za následek nesprávnou funkci nebo požár.
- Neinstalujte jej na nestabilní povrch nebo v místě mimo rozsah zatížení. Jinak může dojít k pádu nebo převržení a tím k nehodě či zranění.
- Při instalaci ve vysoké poloze učiňte opatření proti pádu pomocí drátů k zajištění bezpečnosti ve stavu nouze, jako je zemětřesení, a k prevenci případných nehod. V případě nesprávné montáže by mohlo dojít k pádu a tím i ke zranění.
- Neinstalujte v místech, kde by mohlo dojít k poškození solí, nebo v místech podléhajících žíravému plynu jako např. sírové plyny z horkých pramenů. V opačném případě by mohla koroze způsobit pád projektoru. Mohlo by to rovněž způsobit, že projektor nebude fungovat správně.

Upozornění

- Ujistěte se, že projektor neobsluhujete v následujících polohách. Pokud tak učiníte, může dojít k poruše projektoru.
 - Nestavte projektor na boční stranu.
 - Nepromítejte obraz přímo nahoru ani dolů.
 - Nenaklánějte projektor doprava ani doleva.
- Používáte-li projektor v nadmořské výšce nad 1500 m, nastavte položku **Vysoká nadm. výška** na **Zapnuto** v nabídce projektoru, aby byla řádně regulována vnitřní teplota projektoru.
 - ☛ **Rozšířené > Provoz > Vysoká nadm. výška**
- Dbejte na to, aby projektor nebyl v místech s vysokou vlhkostí a prašností či místech vystavených kouři z ohně nebo tabákovému kouři.

» Související odkazy

- "Upozornění týkající se instalace" [s.17](#)
- "Možnosti nastavení a instalace projektoru" [s.17](#)
- "Projekční vzdálenost" [s.18](#)
- "Tvar obrazu" [s.36](#)
- "Nastavení konfigurace projektoru – Nabídka Rozšířené" [s.72](#)

Upozornění týkající se instalace

Při instalaci projektoru dodržujte následující zásady.

Prostor pro instalaci

Upozornění

- Nezapomeňte ponechat okolo projektoru následující volný prostor, aby nebyl blokován výstupní a vstupní větrací otvor.
- Neinstalujte projektor na místo, na kterém neproudí vzduch, například na polici nebo do skříně.

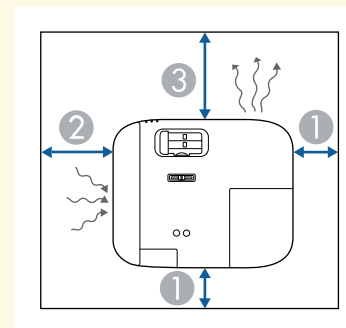

- ① 10 cm
- ② 20 cm
- ③ 30 cm

Možnosti nastavení a instalace projektoru

Tento projektor lze nastavit nebo nainstalovat následujícími způsoby:

Vepředu/vzadu

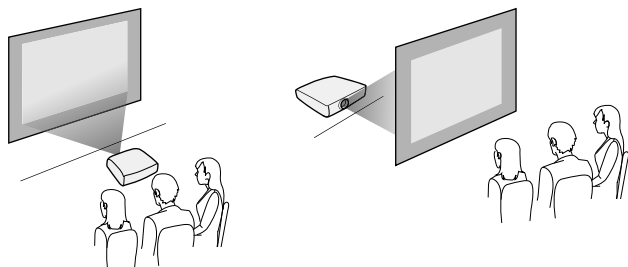

Čelní strop/Zadní strop

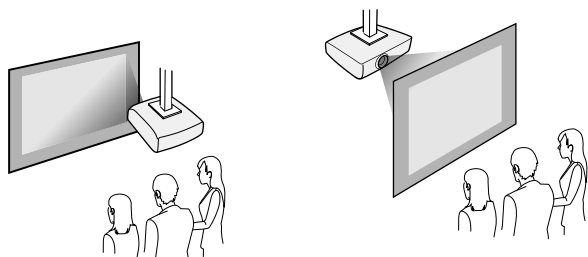

Zkontrolujte, zda je vybrána správná volba **Projekce** v nabídce **Rozšířené** projektoru podle použitého způsobu instalace.

» **Související odkazy**

- "Režimy promítání" [s.32](#)

Podle údajů v Příloze určete, jak daleko umístit projektor od promítací plochy podle velikosti promítaného obrazu.



Při korekci lichoběžníkového zkreslení se obraz mírně zmenší.

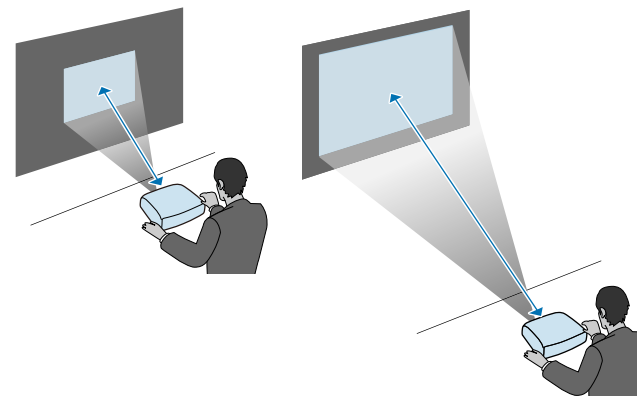

» **Související odkazy**

- "Velikost plátna a vzdálenost projektoru" [s.105](#)

Projekční vzdálenost

Vzdálenost projektoru od promítací plochy určuje přibližnou velikost obrazu. Čím se projektor nachází dále od promítací plochy, tím je obraz větší, ale může se lišit v závislosti na faktoru zvětšení, poměru stran a dalších nastaveních.

Při instalaci projektoru na vysoké místo, jako je strop, stěna nebo police, nainstalujte volitelnou sadu bezpečnostních drátů, která zajistí projektor v místě instalace a zabrání jeho pádu.

Varování

Použijte bezpečnostní kabel dodaný s montážní konzolou Epson. Bezpečnostní kabel je k dispozici jako volitelná souprava bezpečnostního kabelu ELPWR01.

- 1** Protáhněte bezpečnostní drát upevňovacím bodem bezpečnostního kabelu na projektoru.

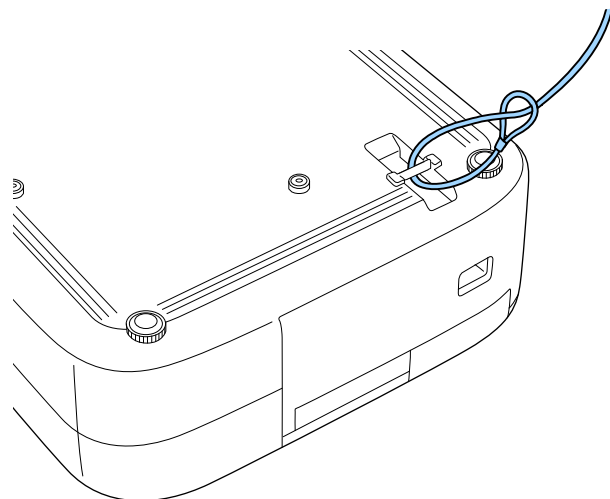

- 2** Připojte druhý konec bezpečnostního drátu ke konstrukci, která je dostatečně pevná, aby unesla váhu projektoru, jako je komerčně dostupný montážní materiál. Pokud je drát příliš dlouhý, omotejte jej tak, aby byl co nejmenší.

V těchto částech najdete pokyny pro připojení projektoru k různým zdrojům projekce.

Upozornění

- Zkontrolujte tvar a orientaci konektorů na všech kabelech, které chcete zapojit. Pokud konektor nepasuje do zásuvky, nesnažte se jej připojit silou. Mohlo by dojít k poškození nebo závadě zařízení nebo projektoru.
- Ujistěte se, že jste nejprve propojili projektor a video zařízení a poté zapojte napájecí kabel do napájecí zásuvky projektoru a zapojte jej do elektrické zásuvky.

» Související odkazy

- "Připojení ke zdroji videa HDMI" s.20
- "Připojení k počítači pro HDMI obraz a zvuk" s.20
- "Připojení k iPadu/iPhonu" s.21
- "Připojení externích zařízení" s.21

Připojení ke zdroji videa HDMI

Pokud má váš zdroj videa port HDMI, můžete jej připojit k projektoru pomocí kabelu HDMI.

Upozornění

Nezapínejte zdroj videa dříve, než jej připojíte k projektoru. Mohlo by dojít k poškození projektoru.



- Pokud má port na zařízení, které chcete připojit, neobvyklý tvar, použijte pro připojení k projektoru kabel dodaný s tímto zařízením nebo volitelný kabel.
- Kabel se liší v závislosti na výstupním signálu z připojeného videozařízení.
- Některé druhy videozařízení dokážou generovat výstupy různých typů signálů. Chcete-li ověřit, jaký typ signálů je dostupný na výstupu, viz návod k obsluze přiložený k videozařízení.

1 Připojte kabel HDMI k portu výstupu HDMI zdroje videa.

2 Připojte druhý konec k portu HDMI projektoru.

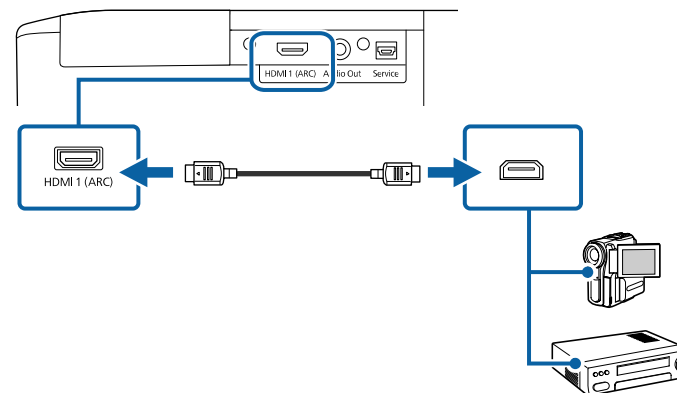

Připojení k počítači pro HDMI obraz a zvuk

Pokud má váš počítač port HDMI, můžete jej připojit k projektoru pomocí kabelu HDMI.

1 Připojte kabel HDMI k portu výstupu HDMI počítače.

2 Připojte druhý konec k portu HDMI projektoru.

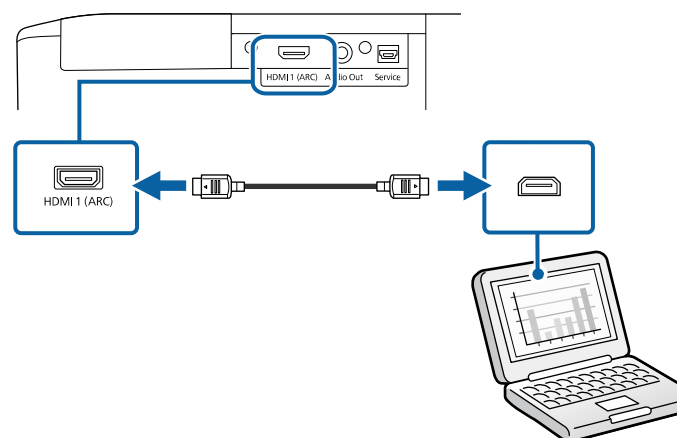

Připojení k iPadu/iPhonu

K promítání videí můžete připojit svůj iPad/iPhone. Chcete-li připojit zařízení k portu HDMI projektoru, použijte komerčně dostupný kabel, jako je například konverzní adaptér HDMI.

Připojení externích zařízení

Tyto části obsahují pokyny pro připojení externích zařízení k projektoru.

» Související odkazy

- "Připojení k AV systému kompatibilnímu s ARC" [s.21](#)
- "Připojení k externím reproduktorům" [s.21](#)

Připojení k AV systému kompatibilnímu s ARC

Pokud váš AV systém nebo reproduktory, například soundbar, mají port HDMI, můžete je připojit k projektoru pomocí kabelu HDMI (s Ethernetem) pro výstup zvuku do těchto zařízení.



- Když je k projektoru připojen systém AV, nastavte položku **Spojení HDMI** na **Zapnuto**.
 - ☛ **Nastavení > Spojení HDMI > Spojení HDMI**
- Pro výstup zvuku z portu HDMI1 (ARC) projektoru nastavte **Výstupní audio zař.** na **Systém AV**.
 - ☛ **Nastavení > Spojení HDMI > Výstupní audio zař.**
- Informace o podporovaných formátech zvuku ARC najdete v *Supplemental A/V Support Specification*.

- 1 Připojte kabel HDMI k výstupnímu portu HDMI vašeho AV systému nebo reproduktorů (kompatibilní s ARC).

- 2 Připojte druhý konec k portu HDMI1 (ARC) projektoru.

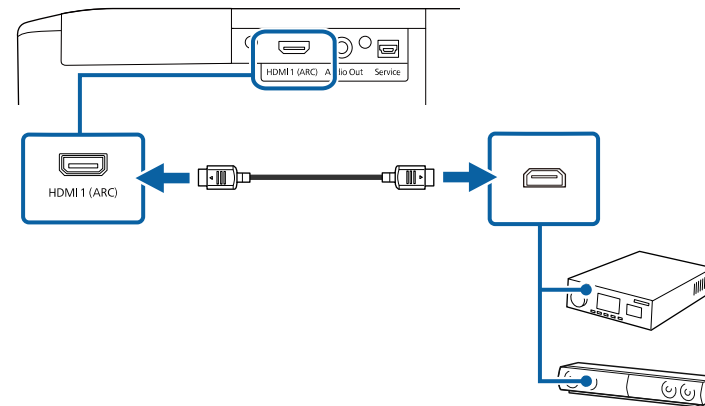

- 3 Proveďte všechna potřebná nastavení v připojeném AV systému. Další informace najdete v dokumentaci k vašemu zařízení.

» Související odkazy

- "Nastavení funkcí projektoru - Nabídka Nastavení" [s.71](#)

Připojení k externím reproduktorům

Projektor lze připojit k externím reproduktorům s vlastním napájením. Hlasitost lze ovládat dálkovým ovladačem projektoru.

Chcete-li reprodukovat zvuk z externích reproduktorů, nastavte položku **Výstupní audio zař.** v nabídce **Nastavení na Projektor**. Když k projektoru není připojen žádný systém audio/video, zvuk bude reprodukován z externích reproduktorů, i když je položka **Výstupní audio zař.** nastavena na **Systém AV**.

- ☛ **Nastavení > Spojení HDMI > Výstupní audio zař.**



- Projektor lze rovněž připojit k zesilovači s reproduktory.
- Po připojení externích reproduktorů je zabudovaný reproduktorový systém projektoru vypnutý.

- 1** Zkontrolujte, zda je váš počítač nebo zdroj videa připojen k projektoru jak kabelem zvuku, tak kabelem videa (podle potřeby).
- 2** Vyhledejte vhodný kabel pro připojení vašich externích reproduktorů, například stereofonní kabel mini-konektor-na-kolíkový-konektor nebo jiný typ kabelu nebo adaptéru.
- 3** Připojte jeden konec kabelu k vašim externím reproduktorům (podle potřeby).
- 4** Připojte konec kabelu se stereofonním mini-konektorem k portu Audio Out projektoru.

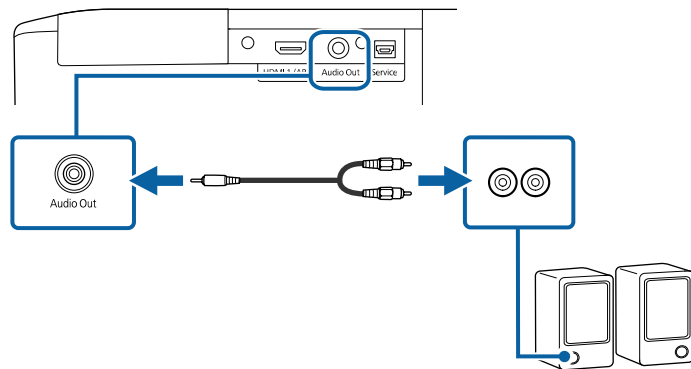

» Související odkazy

- "Nastavení funkcí projektoru - Nabídka Nastavení" [s.71](#)

Dálkový ovladač používá dvě baterie AAA dodané s projektorem.

Upozornění

Před manipulací s bateriemi si nejprve přečtěte *Bezpečnostní pokyny*.

- 1 Sejměte víčko přihrádky pro baterii podle obrázku.

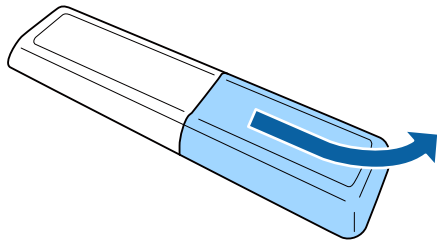

- 2 Podle potřeby vyjměte staré baterie.



Použité baterie likvidujte podle místních předpisů.

- 3 Vložte baterie tak, aby byly jejich konce + a - zorientovány podle obrázku.

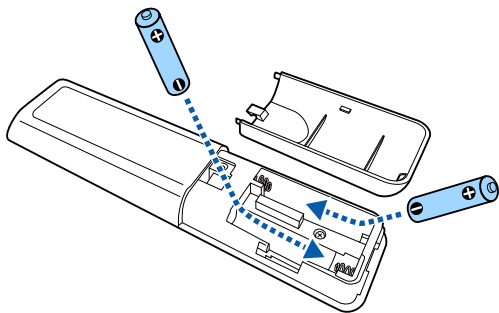

⚠ Varování

Při vkládání baterií zkontrolujte orientaci značek (+) a (-) uvnitř držáku na baterie. Pokud nejsou baterie správně používány, mohou explodovat nebo vytéci a způsobit tak vznik požáru, zranění nebo poškození zařízení.

- 4 Nasadte víčko přihrádky a stiskněte jej, aby zaklaplo na místo.

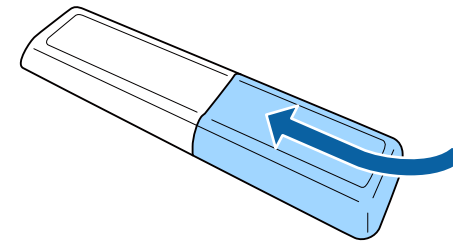

» Související odkazy

- "Používání dálkového ovladače" s.23

Používání dálkového ovladače

Dálkový ovladač umožňuje ovládat projektor téměř odkudkoli v místnosti.

Dálkovým ovladačem je třeba mířit na přijímače projektoru ve zde uvedených vzdálenostech a úhlech.

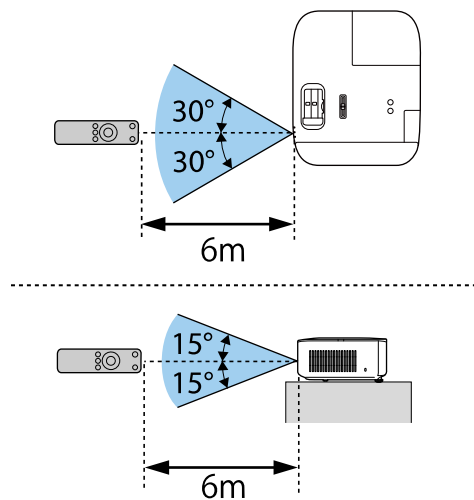

- Nepoužívejte dálkový ovladač při jasném zářivkovém osvětlení nebo na přímém slunečním světle, protože projektor by nemusel reagovat na příkazy. Nebudete-li dálkový ovladač delší dobu používat, vyjměte baterie.

Používání základních funkcí projektoru

Při používání základních funkcí projektoru postupujte podle pokynů v těchto částech.

► Související odkazy

- "Zapnutí projektoru" [s.26](#)
- "Vypnutí projektoru" [s.30](#)
- "Výběr jazyka nabídek projektoru" [s.31](#)
- "Režimy promítání" [s.32](#)
- "Úpravy pozice obrazu pomocí posunu objektivu" [s.33](#)
- "Úprava výšky obrazu" [s.35](#)
- "Tvar obrazu" [s.36](#)
- "Změna velikosti obrázku pomocí posuvníku Lupa" [s.40](#)
- "Zaostření obrazu pomocí posuvníku zaostření" [s.41](#)
- "Výběr zdroje obrazu" [s.42](#)
- "Poměr stran obrazu" [s.43](#)
- "Úpravy kvality obrazu (Režim barev)" [s.45](#)
- "Úprava kvality obrazu" [s.46](#)
- "Úprava barvy obrazu" [s.51](#)
- "Ukládání nastavení do paměti a používání uložených nastavení" [s.56](#)
- "Ovládání hlasitosti tlačítka hlasitosti" [s.57](#)
- "Změna režimu zvuku" [s.58](#)

Po zapnutí projektoru zapněte počítač nebo video zařízení, které chcete použít.

- 1** Sejměte kryt objektivu.

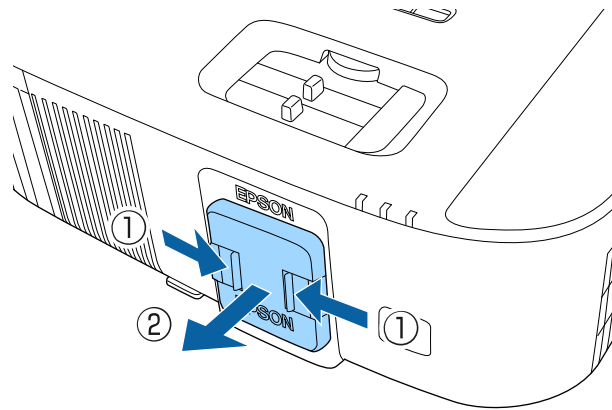

- 2** Připojte napájecí kabel ke vstupu napájení projektoru a k elektrické zásuvce.

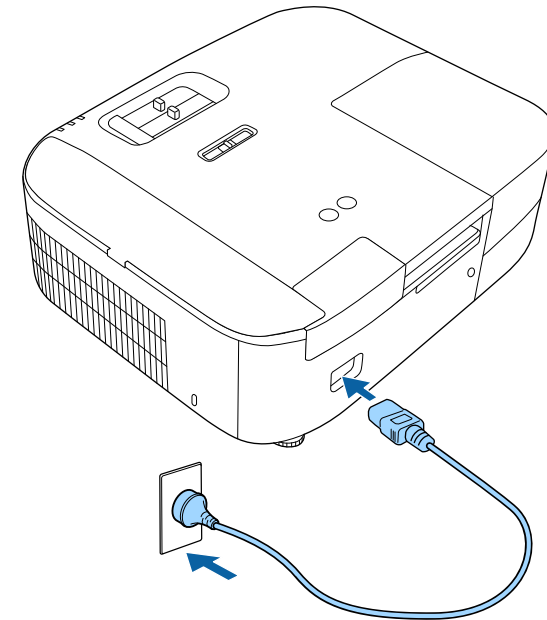

Indikátor napájení projektoru začne svítit modře. Znamená to, že projektor je napájen, ale není dosud zapnutý (nachází se v pohotovostním režimu).

- 3** Stisknutím vypínače na projektoru nebo na dálkovém ovladači zapněte projektor.

Během zahřívání projektoru stavový indikátor bliká modře. Po zahřátí projektoru indikátor stavu přestane blikat a svítí modře.



Když připojíte počítač nebo video zařízení, zapněte nejprve projektor a poté zapněte připojený počítač nebo video zařízení, které chcete použít.

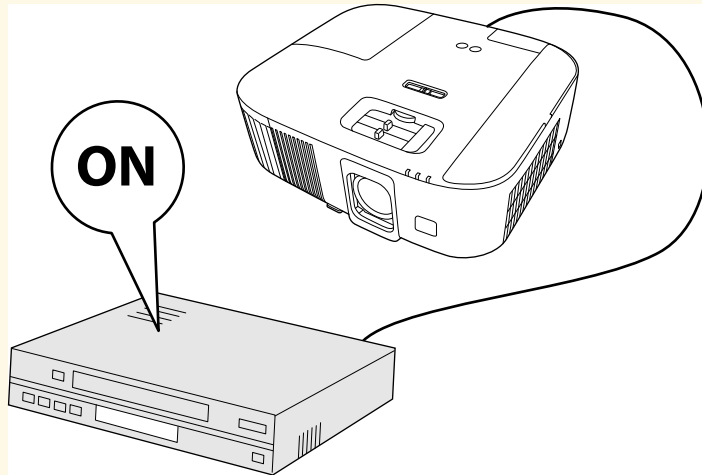

Pokud se nezobrazí promítaný obraz, vyzkoušejte následující kroky.

- Zapněte připojený počítač nebo videozařízení.
- Při používání notebooku změňte výstup obrazu z počítače.
- Vložte disk DVD nebo jiné videomédium a stiskněte tlačítko přehrávání (je-li třeba).
- Stisknutím tlačítka  na projektoru nebo dálkovém ovladači detekujte zdroj.

Varování

- Nikdy se nedívejte do objektivu projektoru, když je lampa zapnutá. Mohlo by dojít k poškození zraku a je to nebezpečné zejména pro děti.
- Při spouštění projektoru na dálku pomocí dálkového ovladače zkontrolujte, zda se nikdo nedívá do objektivu.
- Nepromítejte obrazy s nasazeným krytem objektivu. Kryt objektivu se může zahřát a způsobit popáleniny nebo zranění.
- Během promítání neblokuje světlo z projektoru knihou nebo jiným předměty. Pokud je světlo z projektoru blokováno, pak plocha, na kterou dopadá, se zahřeje na takovou teplotu, která by mohla způsobit roztavení, spálení nebo vznik požáru. Vlivem odraženého světla se může rovněž rozžhavit objektiv a způsobit závadu projektoru. Chcete-li promítání ukončit, použijte funkci Vypnout A/V nebo vypněte projektor.
- Jako světelný zdroj projektoru je použita vysokotlaká rtuťová lampa. Je-li lampa vystavena otřesům nebo nárazům nebo pokud je používána nadměrně dlouho, může prasknout nebo se nemusí zapnout. Pokud lampa praskne, může dojít k úniku plynů a k rozptýlení drobných střepů, které mohou způsobit zranění. Dodržujte následující pokyny.
 - Nedemontujte ani nepoškozujte lampu a nevystavujte ji žádným nárazům.
 - Během používání nepřibližujte tvář blízko projektoru.
 - Obzvláštní opatrnost je nutná v případě, že je projektor upevněn na strop, neboť z něj po odstranění krytu lampy mohou vypadnout malé kousky skla. Když projektor čistíte nebo když lampu chcete vyměnit sami, dávejte pozor, aby kousky skla nevnikly do očí nebo úst.
 - Pokud lampa praskne, ihned prostor vyvětrejte; dojde-li k vdechnutí drobných střepů nebo k jejich vniknutí do očí nebo úst, vyhledejte lékaře.



- Když je položka **Napájení zapnuto** nastavena na **Zapnuto** v nabídce **Rozšířené** projektoru, projektor se zapne, jakmile jej připojíte k elektrické zásuvce. Upozorňujeme vás, že projektor se rovněž automaticky zapne v případech, jako je například obnovení výpadku elektrické energie.
 - ☛ **Rozšířené > Provoz > Napájení zapnuto**
- Tento projektor poskytuje funkci **Dětský zámek**, která zabraňuje dětem v náhodném zapnutí napájení.
 - ☛ **Nastavení > Dětský zámek**
- Používáte-li projektor v nadmořské výšce nad 1 500 m, nastavte položku **Vysoká nadm. výška** na **Zapnuto** v nabídce **Rozšířené** projektoru, aby byla řádně regulována vnitřní teplota projektoru.
 - ☛ **Rozšířené > Vysoká nadm. výška**

» Související odkazy

- "Nastavení Android TV v přehrávači streamovaných médií" [s.28](#)
- "Nastavení konfigurace projektoru – Nabídka Rozšířené" [s.72](#)

Nastavení Android TV v přehrávači streamovaných médií

Když projektor zapnete poprvé, musíte nastavit Android TV.



Jednotlivá nastavení lze změnit i po provedení úvodního nastavení. Změňte nastavení v nabídce, která se zobrazí po stisknutí  v pravém horním rohu hlavní obrazovky Android TV.

1 Zapněte projektor.

2 Když se zobrazí obrazovka pro párování, současně stiskněte a podržte tlačítka [Enter] a  na dálkovém ovladači. Dálkový ovladač se spáruje s projektorem.

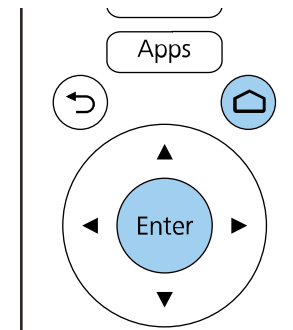

Když začne párování, indikátor na dálkovém ovladači bude blikat. Jakmile bude párování dokončeno, indikátor zhasne.

3 Když se zobrazí obrazovka pro výběr jazyka, vyberte jazyk, který chcete používat.

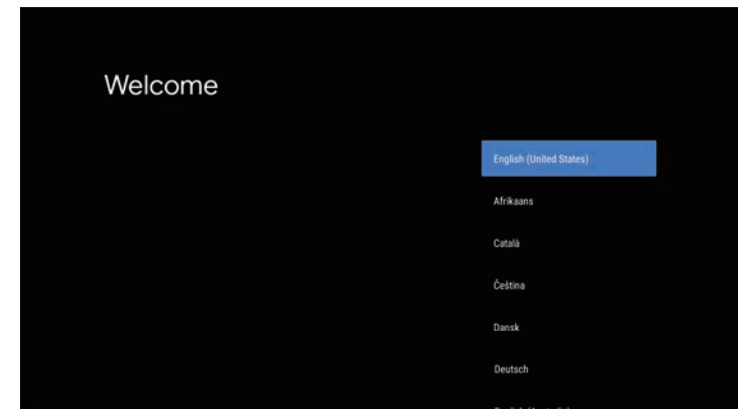

- 4** Když se zobrazí obrazovka pro nastavení Wi-Fi, vyberte bezdrátovou síť, kterou chcete používat, a poté proveďte potřebná nastavení podle zobrazených pokynů.
 - K prohlížení online obsahu je nutné připojení k internetu. Ujistěte se, že můžete Wi-Fi používat.
 - Zákazník je odpovědný za veškeré komunikační poplatky vzniklé při stahování aplikace nebo sledování online obsahu.

- 5** Když se zobrazí obrazovka pro přihlášení, přihlaste se pomocí účtu Google.
 - Když se přihlásíte s účtem Google, budete si moci stáhnout různé populární aplikace a hry v obchodě Google Play.
 - Účet Google můžete také vytvořit v počítači nebo chytrém zařízení.

Po dokončení úvodního nastavení se zobrazí hlavní obrazovka.

Slouží k vypnutí projektoru po použití.



- Aby se prodloužila životnost tohoto projektoru, vypněte jej, pokud není používán. Životnost lampy se liší v závislosti na vybraném režimu, podmínkách prostředí a používání. Jas se časem snižuje.

- 1** Stiskněte vypínač na projektoru nebo na dálkovém ovladači.
Projektor zobrazí obrazovku pro potvrzení vypnutí.

Vypnout napájení?

Ano: Stiskněte tlačítko 

Ne : Stiskněte jakékoli jiné tlačítko

- 2** Stiskněte znovu vypínač. (Chcete-li nechat projektor zapnutý, stiskněte libovolné jiné tlačítko.)

Promítaný obraz zmizí a indikátor stavu zhasne.

- 3** Před převozem nebo uskladněním projektoru zkontrolujte, že je stavový indikátor na projektoru zhasnutý, a potom odpojte napájecí kabel.

- 4** Nasadte kryt objektivu.



Chcete-li, aby byl streamovací přehrávač médií nadále napájen, i když se projektor nachází v pohotovostním režimu, vyberte možnost **Vždy zapnuto** pro nastavení **Napájení USB**. To umožňuje, aby se zařízení spustilo dříve nebo bude v případě potřeby automaticky provedena aktualizace prostřednictvím sítě.

 **Rozšířené > Provoz > Napájení USB**



» Související odkazy

- "Nastavení konfigurace projektoru – Nabídka Rozšířené" [s.72](#)

Chcete-li, aby se nabídky a zprávy projektoru zobrazovaly v jiném jazyce, můžete změnit nastavení **Jazyk**.

- 1** Zapněte projektor.
- 2** Stiskněte tlačítko  na dálkovém ovladači.
- 3** Vyberte nabídku **Rozšířené** a stiskněte tlačítko [Enter].



- 4** Vyberte nastavení **Jazyk** a stiskněte tlačítko [Enter].
- 5** Vyberte požadovaný jazyk a stiskněte tlačítko [Enter].
- 6** Stisknutím tlačítka  nebo  ukončete nabídky.

V závislosti na poloze projektoru bude pravděpodobně třeba změnit režim promítání, aby se obraz promítal správně.

- **Čelní** umožňuje promítat ze stolku před promítací plochou.
- **Čelní/strop** otočí obraz vzhůru nohama pro umístění na strop nebo na stěnu.
- **Zadní** otočí obraz vodorovně pro promítání zpoza průsvitné promítací plochy.
- **Zadní/strop** otočí obraz vzhůru nohama a vodorovně pro promítání ze stropu, ze stěny a zpoza průsvitné promítací plochy.

» Související odkazy

- "Změna režimu promítání pomocí nabídek" [s.32](#)
- "Možnosti nastavení a instalace projektoru" [s.17](#)

Změna režimu promítání pomocí nabídek

Pomocí nabídek projektoru lze změnit režim promítání tak, aby se obraz otočil vzhůru nohama nebo zleva-doprava.

1 Zapněte projektor a začněte promítat obraz.

2 Stiskněte tlačítko  na dálkovém ovladači.

3 Vyberte nabídku **Rozšířené** a stiskněte tlačítko [Enter].

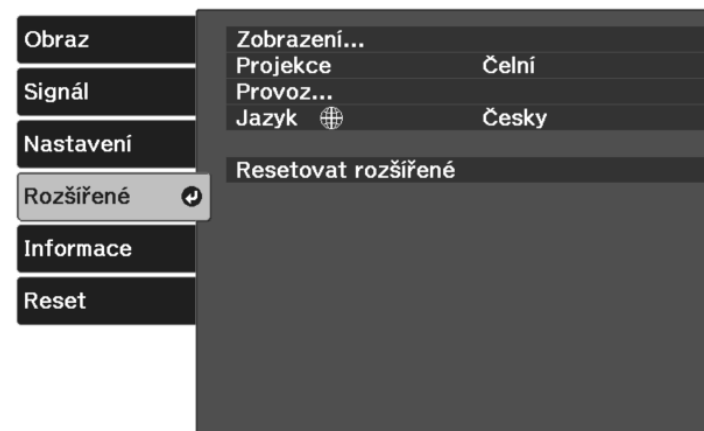

4 Vyberte položku **Projekce** a stiskněte tlačítko [Enter].

5 Vyberte některý režim promítání a stiskněte tlačítko [Enter].



Pokud nemůžete nainstalovat projektor přímo před projekční plátno, můžete upravit vertikální polohu promítaného obrazu pomocí funkce posunu objektivu.

Upozornění

Při nastavování vertikální polohy obrazu pomocí posunu objektivu ji upravte posunutím obrazu zdola nahoru. Pokud ji posunete shora dolů, pozice obrazu se může po úpravě mírně posunout dolů.

- 1 Zapněte projektor a začněte promítat obraz.

- 2 Otočením ovladače posunu objektivu na projektoru upravte polohu promítaného obrazu podle potřeby.

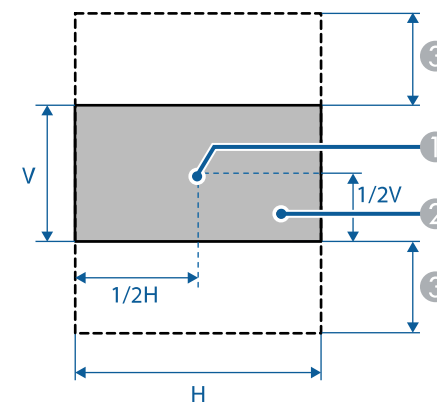
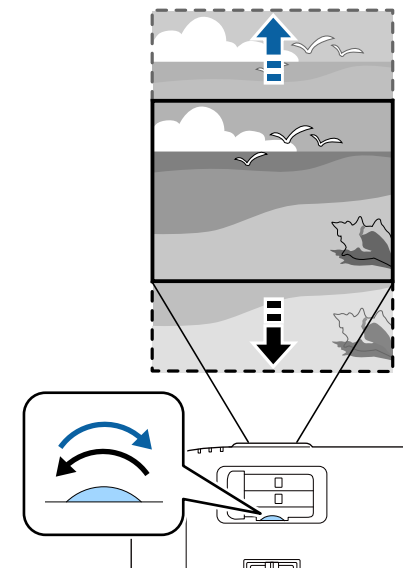

- 1 Střed objektivu
- 2 Promítaný obraz, když se nepoužívá posun objektivu

- ③ Maximální rozsah: $V \times 60\%$

Promítáte-li ze stolku nebo jiné rovné plochy a obraz je příliš vysoký nebo nízký, můžete upravit výšku obrazu pomocí nastavitelných nožek projektoru.

Čím větší je úhel náklonu, tím obtížněji se zaostřuje. Umístěte projektor tak, aby bylo třeba použít pouze malý úhel náklonu.

- 1** Zapněte projektor a začněte promítat obraz.
- 2** Chcete-li upravit přední nožku, zatáhněte za uvolňovací páčku a zvedněte přední stranu projektoru.

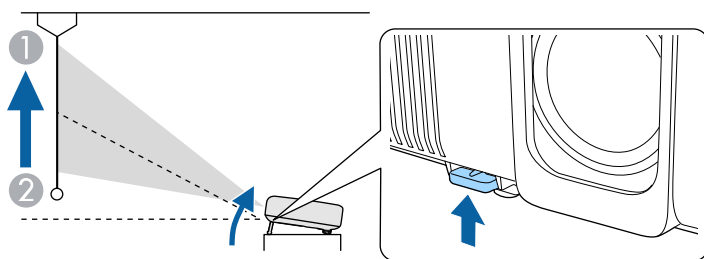

Nožka se vysune z projektoru.

Polohu lze upravit přibližně až do 10 stupňů.

- 3** Pokud je obraz nakloněný, otáčením zadních nožek upravte jejich výšku.

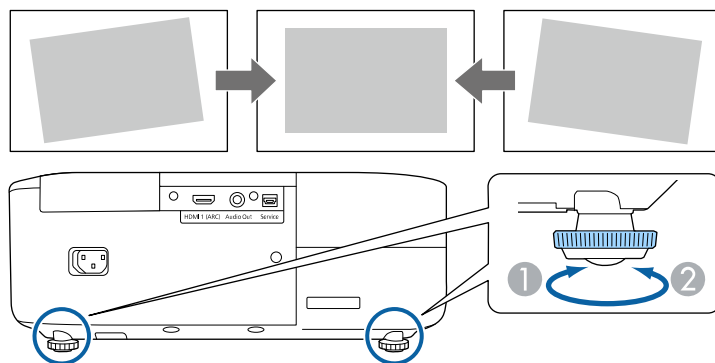

- 1** Vysuňte zadní nožku
- 2** Zasuňte zadní nožku

Pokud promítaný obraz není rovnoměrně obdélníkový, je třeba upravit tvar obrazu.

► Související odkazy

- "Tvar obrazu" [s.36](#)

Můžete promítat rovnoměrný obdélníkový obraz umístěním projektoru vodorovně přímo před střed promítací plochy. Umístíte-li projektor vůči promítací ploše pod úhlem, nakloněný nahoru nebo dolů nebo ke straně, pravděpodobně bude třeba upravit tvar obrazu.

Po dokončení bude obraz o něco menší.

Pro dosažení optimální kvality obrazu doporučujeme upravit polohu instalace projektoru tak, aby bylo dosaženo správné velikosti a tvaru obrazu.

» Související odkazy

- "Auto. lichoběžník S" [s.36](#)
- "Oprava tvaru obrazu pomocí posuvníku vodorovného lichoběžníkového zkreslení" [s.36](#)
- "Oprava tvaru obrazu pomocí tlačítka pro opravu lichoběžníkového obrazu" [s.37](#)
- "Oprava tvaru obrazu pomocí funkce Quick Corner" [s.38](#)

Auto. lichoběžník S

Dojde-li k přemístění nebo naklonění projektoru, funkce **Auto. lichoběžník S** automaticky koriguje lichoběžníkové zkreslení ve svislém směru.

Funkce **Auto. lichoběžník S** dokáže opravit zkreslení promítaného obrazu za následujících podmínek:

- Úhel promítání je přibližně 30° nahoru nebo dolů
- Položka **Projekce** je nastavena na **Čelní** v nabídce **Rozšířené** projektoru



- Pokud nechcete používat funkci **Auto. lichoběžník S**, nastavte položku **Auto. lichoběžník S** v nabídce projektoru na **Vypnuto**.
 🖱️ **Nastavení > Lichoběžník > Lichoběž. - V/S > Auto. lichoběžník S**

» Související odkazy

- "Režimy promítání" [s.32](#)
- "Nastavení konfigurace projektoru – Nabídka Rozšířené" [s.72](#)
- "Nastavení funkcí projektoru - Nabídka Nastavení" [s.71](#)

Oprava tvaru obrazu pomocí posuvníku vodorovného lichoběžníkového zkreslení

Pomocí posuvníku vodorovného lichoběžníkového zkreslení projektoru můžete opravit nerovnoměrný vodorovný tvar lichoběžníkového obrazu, například když je projektor umístěn na boční straně promítací plochy.

Účinné korekce lze provádět, když se projekční úhel nachází v rozsahu přibližně 30° zprava doleva.

- 1** Zapněte projektor a začněte promítat obraz.
- 2** Upravte posuvník tak, aby měl obraz tvar rovnostranného obdélníku.

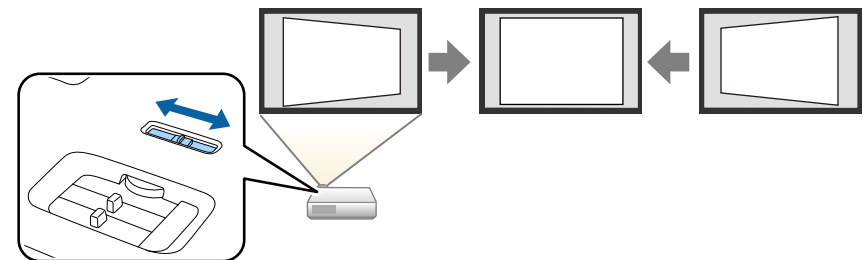

Po dokončení bude obraz o něco menší.



- Pokud je projektor nainstalován mimo dosah, můžete rovněž upravit tvar obrazu pomocí tlačítka  na dálkovém ovladači.
- V nabídce projektoru můžete také upravit tvar obrazu.
 🖱️ **Nastavení > Lichoběžník > Lichoběž. - V/S**

» Související odkazy

- "Nastavení funkcí projektoru - Nabídka Nastavení" [s.71](#)

Oprava tvaru obrazu pomocí tlačítka pro opravu lichoběžníkového obrazu

Můžete opravit tvar obrazu, jehož obdélníkový tvar je nerovnoměrný. Zkreslení ve vodorovném a svislém směru můžete opravit nezávisle pomocí tlačítka  na dálkovém ovladači.

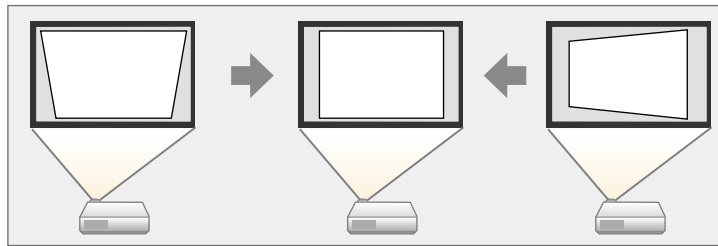

- Opravu Lichoběž. - V/S nelze kombinovat s jinými metodami opravy tvaru obrazu.
- Lichoběžníkové zkreslení můžete opravit až o 30° doprava, doleva, nahoru nebo dolů.

1 Zapněte projektor a začněte promítat obraz.

2 Stiskněte tlačítko  na dálkovém ovladači. Zobrazí se obrazovka úprav **Lichoběžník**.



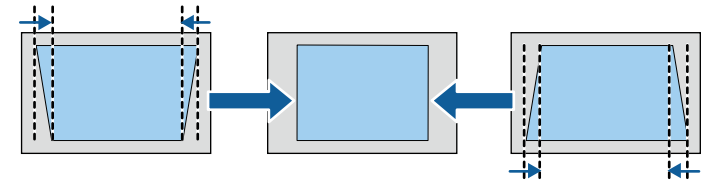

3 Pomocí tlačítek se šipkami na dálkovém ovladači vyberte mezi korekcí svislého a vodorovného lichoběžníkového zkreslení a podle potřeby opravte tvar.

• **Lichoběžník - S**

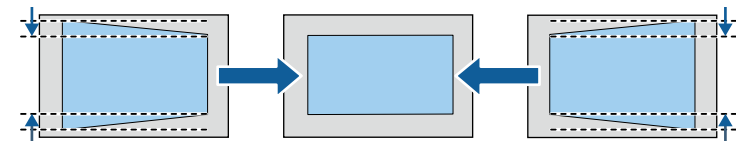

• **Lichoběžník - V**





4 Po dokončení stiskněte tlačítko .

Po dokončení bude obraz o něco menší.

Oprava tvaru obrazu pomocí funkce Quick Corner

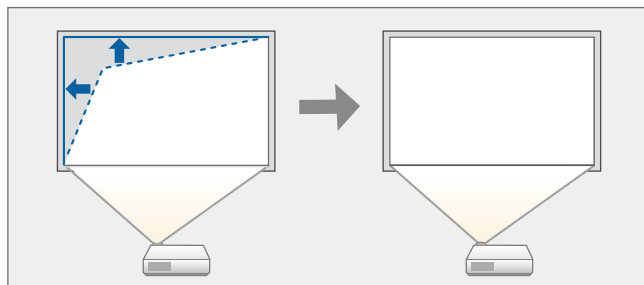
Tvar nerovnoměrně obdélníkového obrazu lze opravit pomocí nastavení Quick Corner projektoru.



- 1** Zapněte projektor a začněte promítat obraz.
- 2** Stiskněte tlačítko  na dálkovém ovladači.
- 3** Vyberte nabídku **Nastavení** a stiskněte tlačítko [Enter].

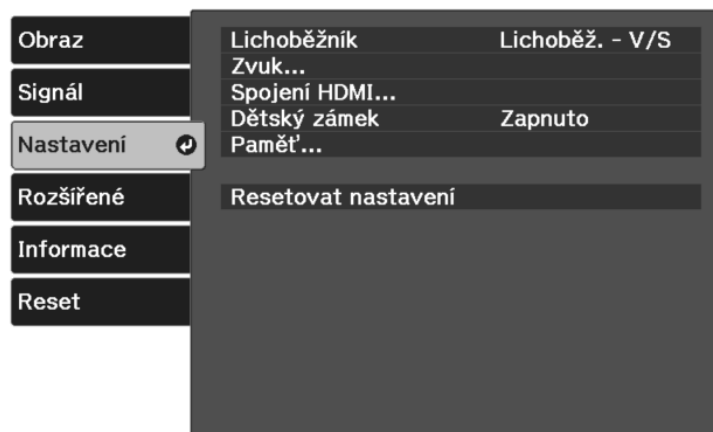

- 4** Vyberte položku **Lichoběžník** a stiskněte tlačítko [Enter].

- 5** Vyberte položku **Quick Corner** a stiskněte tlačítko [Enter]. Potom podle potřeby znovu stiskněte tlačítko [Enter].



Zobrazí se obrazovka pro výběr oblasti.

- 6** Pomocí tlačítek se šipkami vyberte roh obrazu, který chcete upravit. Potom stiskněte tlačítko [Enter].

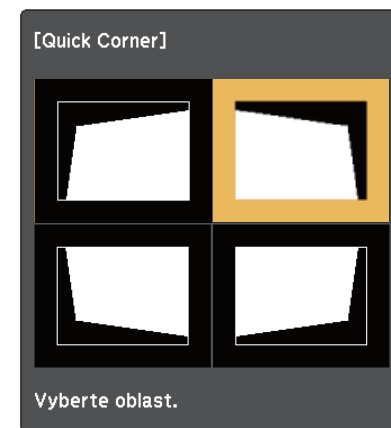

Chcete-li resetovat úpravy Quick Corner, stiskněte a podržte tlačítko  přibližně dvě sekundy, když je zobrazena obrazovka pro výběr oblasti, a potom vyberte volbu **Ano**.

- 7** Stisknutím tlačítek se šipkami upravte podle potřeby tvar obrazu.

Chcete-li se vrátit na obrazovku pro výběr oblasti, stiskněte tlačítko [Enter].

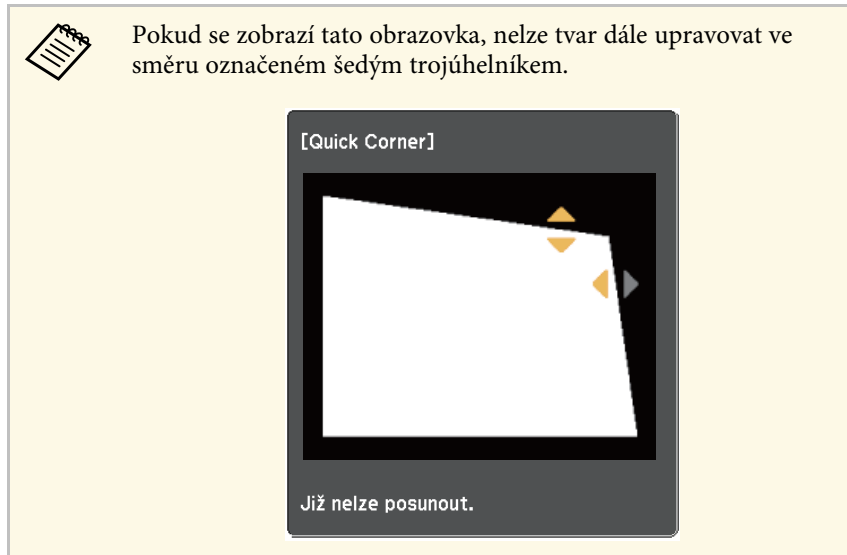

8 Opakujte kroky 6 a 7 podle potřeby a nastavte zbývající rohy.

9 Po dokončení stiskněte tlačítko .

Položka **Lichoběžník** je nyní nastavena na **Quick Corner** v nabídce **Nastavení** projektoru. Při příštím stisknutí tlačítka  na dálkovém ovladači se zobrazí obrazovka pro výběr oblasti.

» **Související odkazy**

- "Nastavení funkcí projektoru - Nabídka Nastavení" [s.71](#)

Velikost obrazu můžete změnit pomocí posuvníku lupy na projektoru.

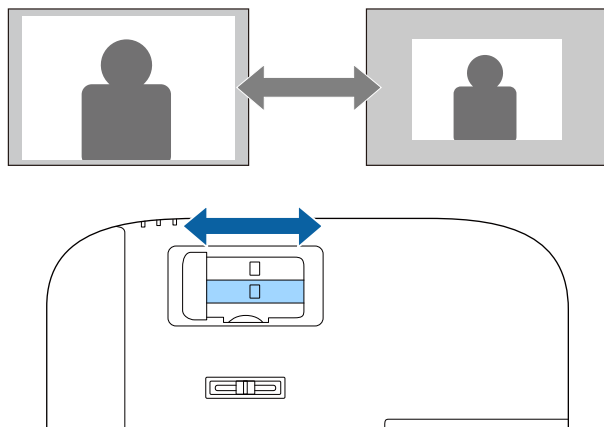

Zaostření můžete opravit pomocí posuvného ovladače zaostření na projektoru.

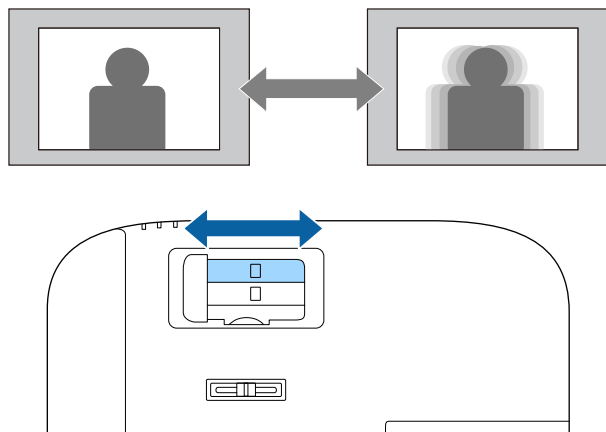

Když je k projektoru připojeno více zdrojů obrazu, můžete přepínat z jednoho zdroje obrazu na druhý.

- 1** Zkontrolujte, zda je připojený zdroj obrazu, který chcete použít, zapnutý.
- 2** V případě zdrojů videa vložte disk DVD nebo jiné videomédium a stiskněte tlačítko přehrávání.
- 3** Opakovaně stiskněte tlačítko  na dálkovém ovladači, dokud se nezobrazí obraz z požadovaného zdroje.



Pokud není detekován žádný obrazový signál, zkontrolujte zapojení kabelů mezi projektorem a zdrojem obrazu.

Tento projektor dokáže zobrazovat obraz s různými poměry šířky k výšce, tzv. poměry stran. Obvykle určuje poměr stran obrazu vstupní signál z vašeho zdroje videa.

Chcete-li vždy použít konkrétní poměr stran pro určitý zdroj vstupu videa, můžete jej vybrat v nabídce **Signál** projektoru.

» Související odkazy

- "Změna poměru stran obrazu" [s.43](#)
- "Dostupné poměry stran obrazu" [s.43](#)
- "Nastavení vstupního signálu - Nabídka Signál" [s.70](#)

Změna poměru stran obrazu

Můžete změnit poměr stran zobrazeného obrazu.

- 1 Zapněte projektor a začněte promítat obraz.
- 2 Stiskněte tlačítko  na dálkovém ovladači.
- 3 Vyberte nabídku **Signál** a stiskněte tlačítko [Enter].

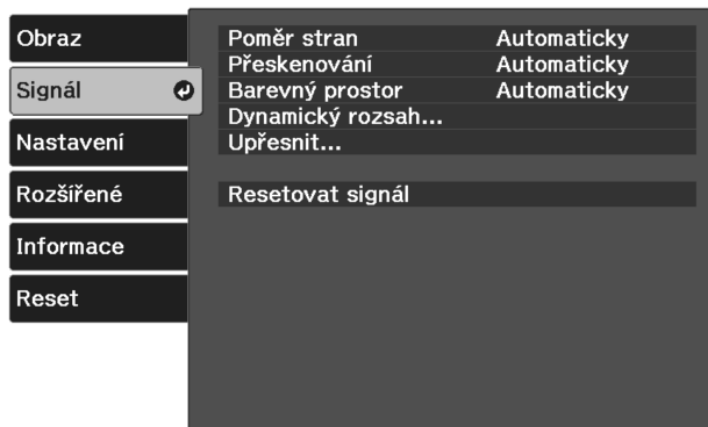

- 4 Vyberte položku **Poměr stran** a stiskněte tlačítko [Enter].

- 5 Vyberte jeden z dostupných poměrů stran pro váš vstupní signál a stiskněte tlačítko [Enter].

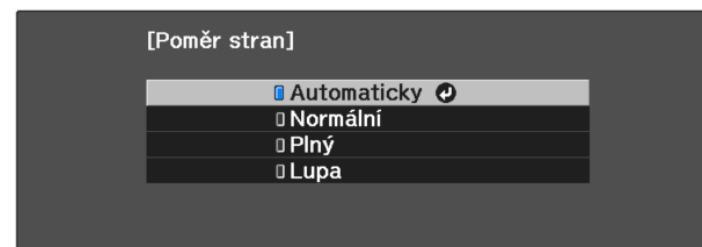

Dostupné nastavení poměru stran se liší v závislosti na vstupním signálu.

» Související odkazy

- "Nastavení vstupního signálu - Nabídka Signál" [s.70](#)

Dostupné poměry stran obrazu

Můžete vybrat následující poměry stran obrazu v závislosti na vstupním signálu z vašeho zdroje obrazu.



- Upozorňujeme, že použití funkce poměru stran projektoru ke zmenšení, zvětšení nebo rozdělení promítaného obrazu pro komerční účely či veřejnou projekci může podle autorského zákona porušit práva vlastníka autorských práv k tomuto snímku.

Režim poměru stran	Popis
Auto	Automaticky nastaví poměr stran podle vstupního signálu.

Režim poměru stran	Popis
Normální	Zobrazuje obraz na celou promítací plochu a zachovává poměr stran obrazu.
Plný	Zobrazuje obraz na celou velikost promítací plochy, ale nezachovává poměr stran.
Lupa	Zobrazuje obraz na celou šířku promítací plochy a zachovává poměr stran obrazu.

Tento projektor nabízí různé režimy barev pro zajištění optimálního jasu, kontrastu a barvy pro různá prostředí sledování a typy obrazu. Můžete vybrat režim, který byl vytvořen tak, aby odpovídal vašemu obrazu a prostředí, nebo můžete experimentovat s dostupnými režimy.

» **Související odkazy**

- "Změna režimu barev" [s.45](#)
- "Dostupné režimy barev" [s.45](#)

5 V seznamu vyberte režim barev, který chcete použít, a stiskněte tlačítko [Enter].

6 Stisknutím tlačítka  nebo  ukončete nabídky.

» **Související odkazy**

- "Nastavení kvality obrazu – Nabídka Obraz" [s.68](#)

Změna režimu barev

Pomocí dálkového ovladače můžete měnit Režim barev a optimalizovat obraz pro vaše prostředí sledování.

- 1** Zapněte projektor a začněte promítat obraz.
- 2** Stiskněte tlačítko  na dálkovém ovladači.
- 3** Vyberte nabídku **Obraz** a stiskněte tlačítko [Enter].

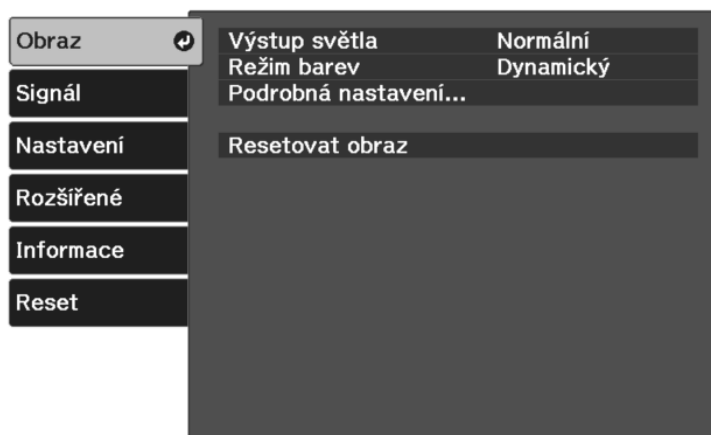

4 Vyberte položku **Režim barev** a stiskněte tlačítko [Enter].

Dostupné režimy barev

Můžete nastavit projektor tak, aby používal tyto režimy barev v závislosti na vašem prostředí a typu obrazu.

Režim barev	Popis
Dynamický	Jedná se o nejjasnější režim. Optimální pro upřednostnění jasu.
Jasný	Nejlepší pro vychutnávání obsahu s jasnými barvami.
Přirozený	Reprodukuje přirozené barvy. Toto je nejlepší možnost, když chcete upravit barvu obrázku.
Kino	Optimální pro sledování obsahu, jako například filmů.

Můžete jemně vyladit různé aspekty kvality promítaného obrazu.

» Související odkazy

- "Úpravy nastavení Ostrost" [s.46](#)
- "Úprava rozlišení obrazu (vylepšení obrazu)" [s.46](#)
- "Nastavení interpolace rámců" [s.48](#)
- "Upravování gamma podle scény" [s.49](#)
- "Nastavení jasu lampy projektoru" [s.49](#)
- "Nastavení automatické clony" [s.50](#)

Úpravy nastavení Ostrost

Můžete jemně vyladit různé aspekty kvality promítaného obrazu.

- 1** Zapněte projektor a začněte promítat obraz.
- 2** Stiskněte tlačítko  na dálkovém ovladači.
- 3** Vyberte nabídku **Obraz** a stiskněte tlačítko [Enter].

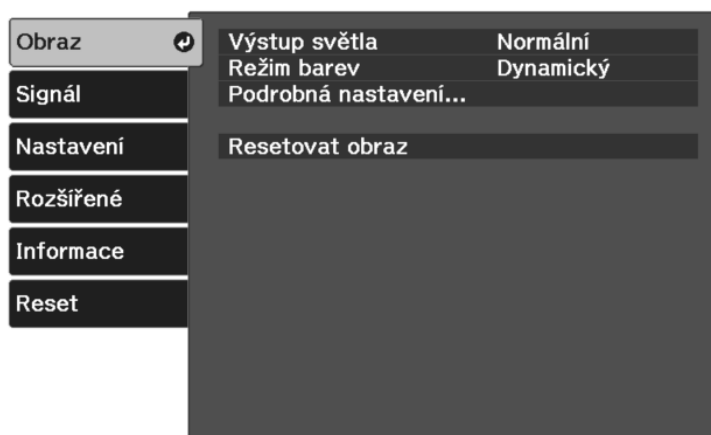

- 4** Vyberte položku **Pokročilá nastavení > Ostrost** a stiskněte tlačítko [Enter].

- 5** Pomocí tlačítek se šipkou doprava nebo doleva upravte obrys obrázku.



- 6** Stisknutím tlačítka  nebo  ukončete nabídky.

» Související odkazy

- "Nastavení kvality obrazu – Nabídka Obraz" [s.68](#)

Úprava rozlišení obrazu (vylepšení obrazu)

Můžete upravit rozlišení obrazu pro reprodukci jasného obrazu s větším důrazem na vnímání textury a materiálu. Dostupná nastavení závisí na aktuálně vybraném zdroji vstupu.

- 1** Zapněte projektor a přepněte na požadovaný zdroj obrazu.
- 2** Stiskněte tlačítko  na dálkovém ovladači.

3 Vyberte nabídku **Obraz** a stiskněte tlačítko [Enter].

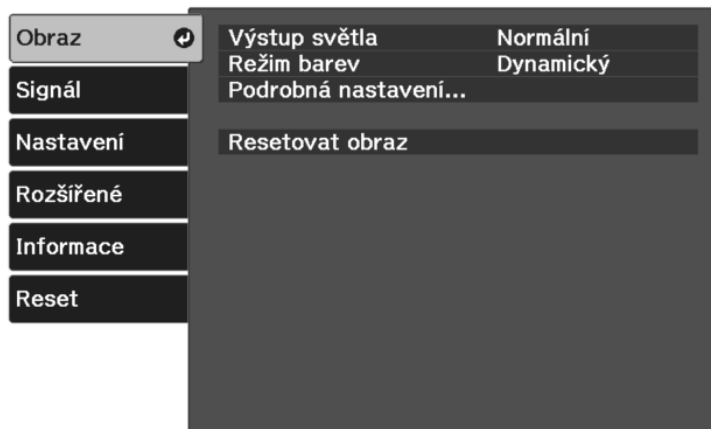

4 Vyberte položku **Pokročilá nastavení > Vylepšení obrazu** a stiskněte tlačítko [Enter].

5 Vyberte oblast, kterou chcete upravit, a stiskněte tlačítko [Enter].

6 Upravte každé nastavení podle potřeby.

7 Stisknutím tlačítka  nebo  ukončete nabídky.

» Související odkazy

- "Možnosti vylepšení obrazu" [s.47](#)
- "Nastavení kvality obrazu – Nabídka Obraz" [s.68](#)

Možnosti vylepšení obrazu

V nabídce **Vylepšení obrazu** můžete upravit následující položky.

Režim barev	Popis
4K vylepšení	Při nastavení na Zapnuto promítá obraz 4K v optimálním rozlišení.
Režimy předvolby obr.	Vyberte předem připravená nastavení Potlačení šumu , Potlačení šumu MPEG a Vylepšení detailů .
Potlačení šumu	Vyhlazuje hrubé obrázky.
Potlačení šumu MPEG	Snižuje šum bodů a bloků na obrysech při promítání filmů MPEG.
Vylepšení detailů	Vylepšuje obrazový kontrast a vytváří obraz s větším důrazem na vnímání materiálu a textury.



- Položky **Potlačení šumu** a **Potlačení šumu MPEG** jsou k dispozici za následujících podmínek:
 - Položka **Zpracování obrazu** nastavena na **Jemný**.
 **Signál > Upřesnit > Zpracování obrazu**
 - Položka **Režimy předvolby obr.** je nastavena na jinou hodnotu než **Vypnuto**.
 - Nejsou přijímány signály 4K.
 - Signály 21:9 (2560 × 1080) nejsou na vstupu.
- Položka **Vylepšení detailů** je k dispozici, když je položka **Režimy předvolby obr.** nastavena na jinou hodnotu než **Vypnuto**.

Nastavení interpolace rámců

Pomocí funkce **Interpolace rámců** projektoru můžete vyhladit rychle se pohybující video porovnáním po sobě jdoucích obrazových rámečků a vložením mezilehlého obrazového rámce mezi ně.

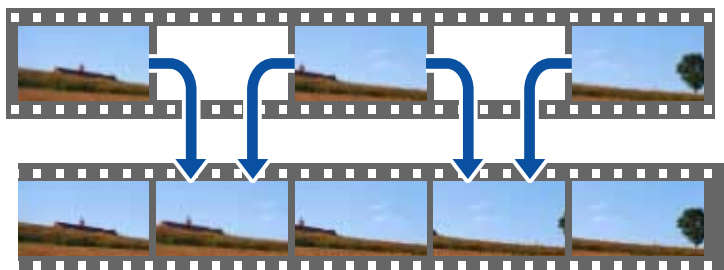

Funkce Interpolace rámců je k dispozici za následujících podmínek:

- Položka **Zpracování obrazu** nastavena na **Jemný**.
 ☛ **Signál > Upřesnit > Zpracování obrazu**
- Položka **Režimy předvolby obr.** je nastavena na jinou hodnotu než **Vypnuto**.
 ☛ **Obraz > Pokročilá nastavení > Vylepšení obrazu > Režimy předvolby obr.**
- Nejsou přijímány signály 4K.
- Položka **4K vylepšení** je nastavena na **Vypnuto**. (Když nejsou na vstupu signály 1080p 24Hz, můžete vybrat možnost **Zapnuto**.)
 ☛ **Obraz > Pokročilá nastavení > Vylepšení obrazu > 4K vylepšení**

1 Zapněte projektor a přepněte na požadovaný zdroj obrazu.

2 Stiskněte tlačítko  na dálkovém ovladači.

3 Vyberte nabídku **Obraz** a stiskněte tlačítko [Enter].

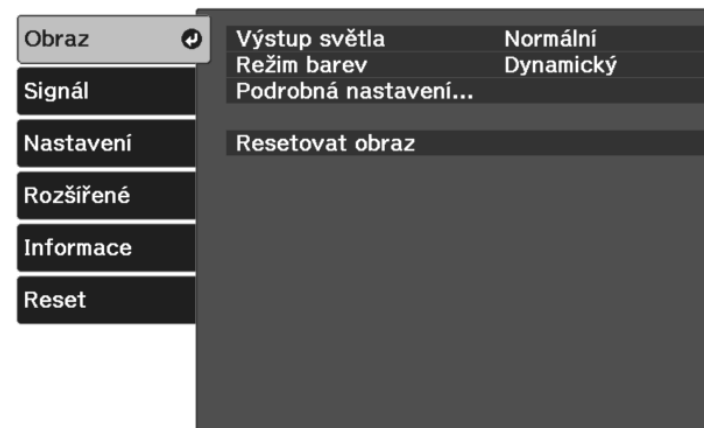

4 Vyberte položku **Pokročilá nastavení > Interpolace rámců** a stiskněte tlačítko [Enter].

5 Vyberte úroveň interpolace a stiskněte tlačítko [Enter].

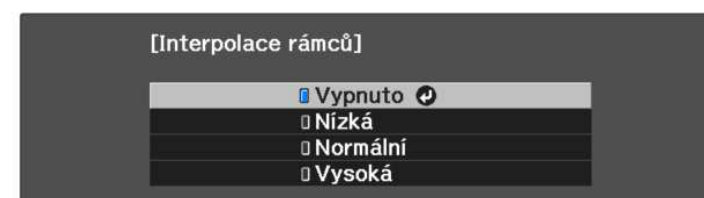

6 Stisknutím tlačítka  nebo  ukončete nabídky.

» Související odkazy

- "Nastavení kvality obrazu – Nabídka Obraz" [s.68](#)

Upravování gamma podle scény

Barevnost můžete upravit podle scény a získat živější obraz úpravou nastavení **Gamma podle scény**.

- 1** Zapněte projektor a začněte promítat obraz.
- 2** Stiskněte tlačítko  na dálkovém ovladači.
- 3** Vyberte nabídku **Obraz** a stiskněte tlačítko [Enter].

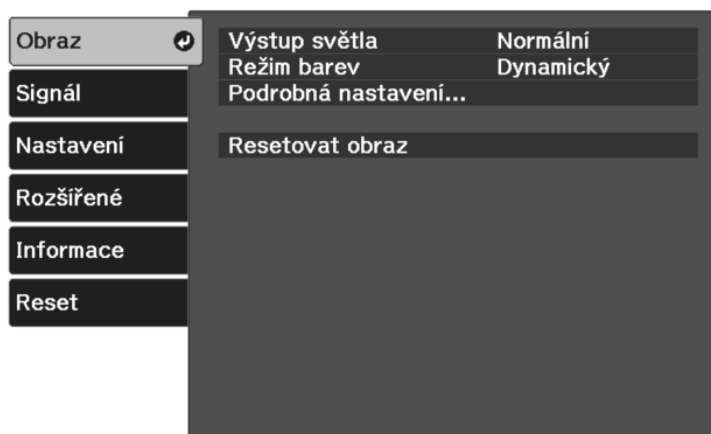

- 4** Vyberte položku **Podrobná nastavení > Gamma podle scény** a stiskněte tlačítko [Enter].
- 5** Stisknutím tlačítka se šipkou doleva nebo doprava upravte barevný tón. Vyberte vyšší hodnoty pro zvýšení kontrastu.



- 6** Stisknutím tlačítka  nebo  ukončete nabídky.

► Související odkazy

- "Nastavení kvality obrazu – Nabídka Obraz" [s.68](#)

Nastavení jasu lampy projektoru

Můžete upravit jas lampy projektoru.

- 1** Zapněte projektor a začněte promítat obraz.
- 2** Stiskněte tlačítko  na dálkovém ovladači.
- 3** Vyberte nabídku **Obraz** a stiskněte tlačítko [Enter].

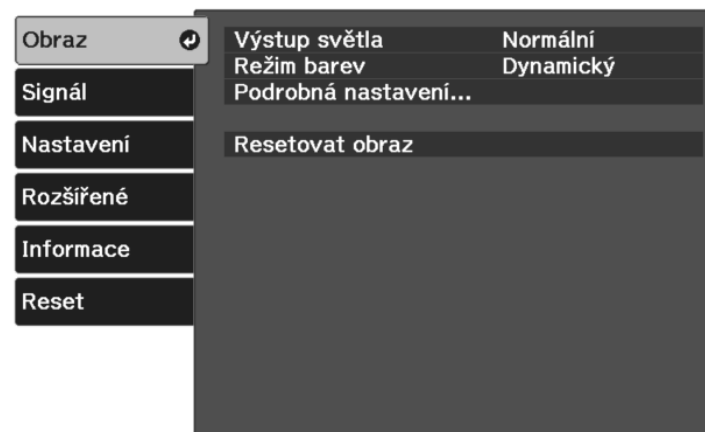

- 4** Vyberte položku **Výstup světla** a stiskněte tlačítko [Enter].

- 5** Vyberte úroveň jasu a stiskněte tlačítko [Enter].

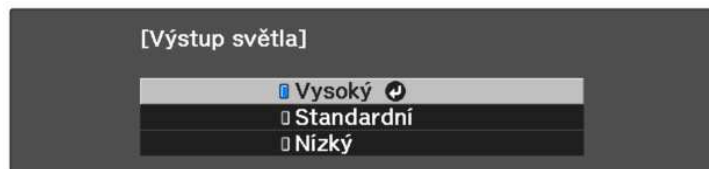

- 6** Stisknutím tlačítka  nebo  ukončete nabídky.

» Související odkazy

- "Nastavení kvality obrazu – Nabídka Obraz" [s.68](#)

- 3** Vyberte nabídku **Obraz** a stiskněte tlačítko [Enter].

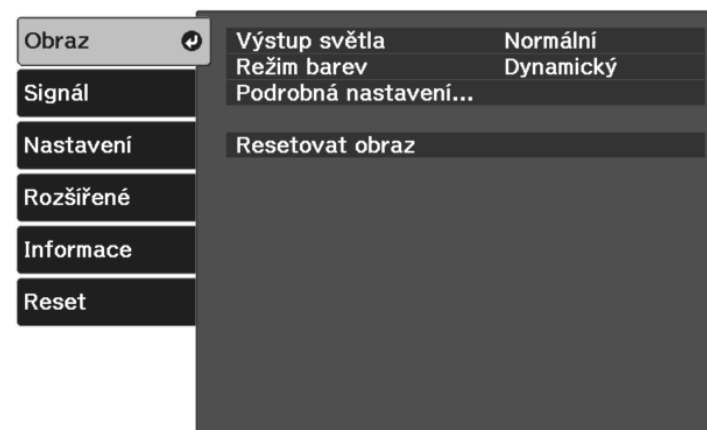

Nastavení automatické clony

Můžete zapnout funkci **Autom. clona** pro automatickou optimalizaci obrazu na základě jasu obsahu.

- 1** Zapněte projektor a přepněte na požadovaný zdroj obrazu.

- 2** Stiskněte tlačítko  na dálkovém ovladači.

- 4** Vyberte položku **Pokročilá nastavení > Autom. clona** a stiskněte tlačítko [Enter].

- 5** Vyberte jednu z následujících voleb a stiskněte tlačítko [Enter]:

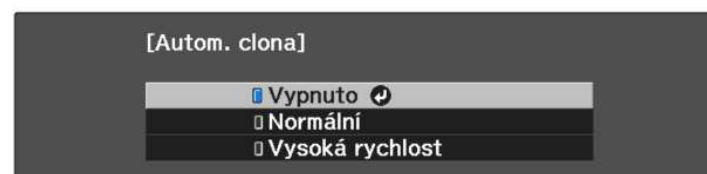

- **Normální** pro nastavení běžného jasu.
- **Vysoká rychlost** pro úpravu jasu obrazu podle změny záběru.

- 6** Stisknutím tlačítka  nebo  ukončete nabídky.

» Související odkazy

- "Nastavení kvality obrazu – Nabídka Obraz" [s.68](#)

Můžete jemně vyladit různé aspekty zobrazení barev promítaného obrazu.

» Související odkazy

- "Úpravy teploty barev" s.51
- "Úpravy položek Posun a Zisk RGB" s.51
- "Úpravy odstínu, sytosti a jasu" s.52
- "Úpravy gama" s.53

Úpravy teploty barev

Pokud je obraz příliš do modra nebo do červena, můžete nastavit celkový barevný tón úpravou nastavení **Teplota barev**.

- 1 Zapněte projektor a začněte promítat obraz.
- 2 Stiskněte tlačítko  na dálkovém ovladači.
- 3 Vyberte nabídku **Obraz** a stiskněte tlačítko [Enter].

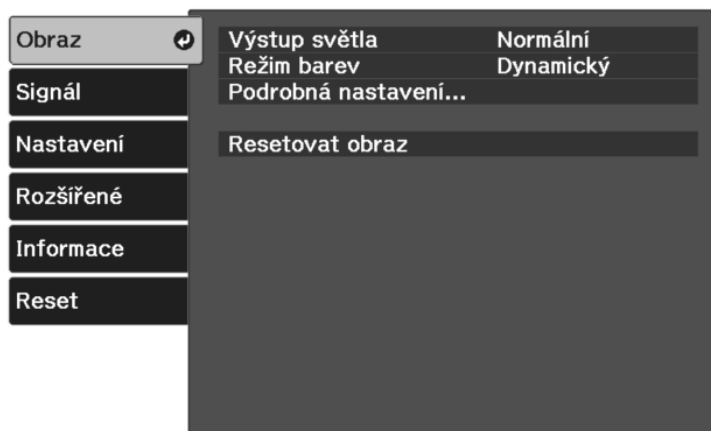

- 4 Vyberte položku **Pokročilá nastavení** > **Vyvážení bílé** > **Teplota barev** a stiskněte tlačítko [Enter].

- 5 Stisknutím tlačítka se šipkou vlevo nebo vpravo upravte barevný tón obrazu.



Vyšší hodnoty zbarví obraz do modra a nižší hodnoty do červena.

- 6 Stisknutím tlačítka  nebo  ukončete nabídky.

» Související odkazy

- "Nastavení kvality obrazu – Nabídka Obraz" s.68

Úpravy položek Posun a Zisk RGB

Chcete-li upravit jas tmavých a světlých oblastí, upravte nastavení **Posun** a **Zvýraznit** pro jednotlivé barvy obrazu.

- 1 Zapněte projektor a začněte promítat obraz.
- 2 Stiskněte tlačítko  na dálkovém ovladači.

- 3** Vyberte nabídku **Obraz** a stiskněte tlačítko [Enter].

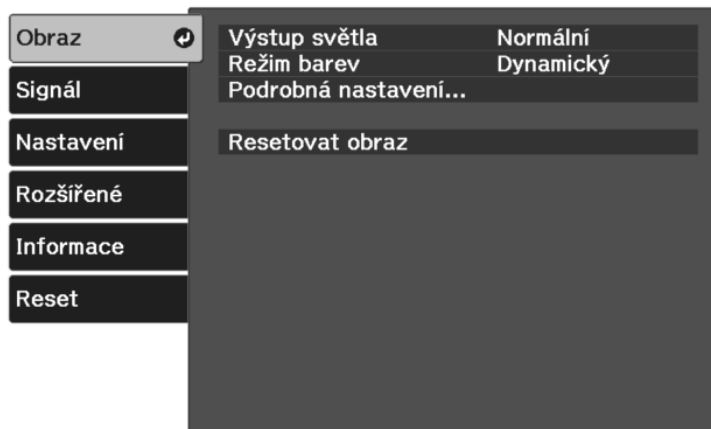

- 4** Vyberte položku **Podrobná nastavení > Vyvážení bílé > Přizpůsobený** a stiskněte tlačítko [Enter].

- 5** Podle potřeby proveďte následující operace pro jednotlivé barvy R (červená), G (zelená), B (modrá):

- Chcete-li upravit jas tmavých oblastí, upravte nastavení **Posun**.
- Chcete-li upravit jas světlých oblastí, upravte nastavení **Zvýraznit**.



Vyšší hodnoty obraz zesvětlují a nižší hodnoty jej ztmavují.

Když v nastavení **Posun** vyberete vysokou hodnotu, stínování tmavých oblastí je živější. Když vyberete nízkou hodnotu, obraz vypadá plnější, ale stínování tmavých oblastí bude obtížnější rozlišit.

Když v nastavení **Zvýraznit** vyberete vysokou hodnotu, dojde ke zbledání světlých částí a ke ztrátě stínování. Když vyberete nízkou hodnotu, dojde k živějšímu výstupu stínování u světlých oblastí.

- 6** Stisknutím tlačítka  nebo  ukončete nabídky.

» Související odkazy

- "Nastavení kvality obrazu – Nabídka Obraz" [s.68](#)

Úpravy odstínu, sytosti a jasu

Můžete upravovat nastavení **Odstín**, **Sytost** a **Jas** jednotlivých barev obrazu.

- 1** Zapněte projektor a začněte promítat obraz.

- 2** Stiskněte tlačítko  na dálkovém ovladači.

- 3** Vyberte nabídku **Obraz** a stiskněte tlačítko [Enter].

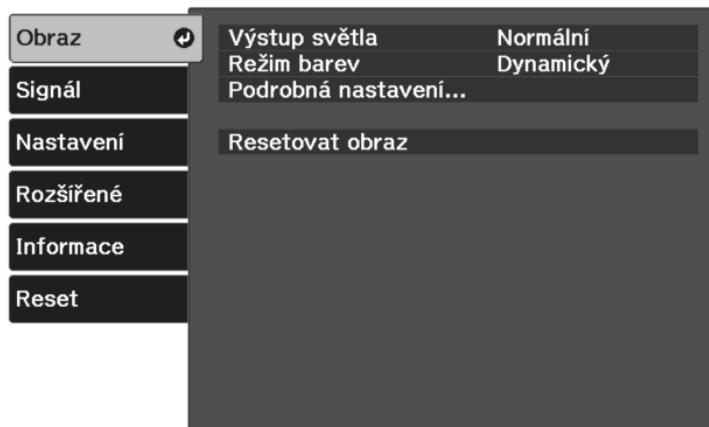

- 4** Vyberte položku **Pokročilá nastavení > RGBCMY** a stiskněte tlačítko [Enter].

- 5** Vyberte barvu, kterou chcete nastavit, a stiskněte tlačítko [Enter].

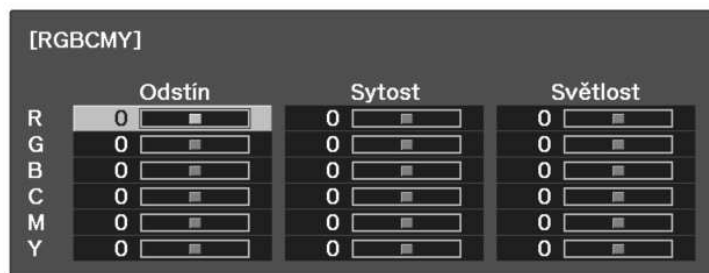

- 6** Proveďte následující nezbytné úpravy pro každé nastavení:

- Chcete-li upravit celkový barevný odstín: do modra - do zelena - do červena, upravte nastavení **Odstín**.
- Chcete-li upravit celkovou živost barev, upravte nastavení **Sytost**.

- Chcete-li upravit celkový jas barev, upravte nastavení **Světlost**.

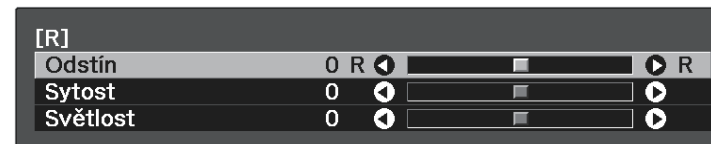

- 7** Stisknutím tlačítka  nebo  ukončete nabídky.

► Související odkazy

- "Nastavení kvality obrazu – Nabídka Obraz" [s.68](#)

Úpravy gama

Můžete korigovat rozdíly v barvách promítaného obrazu, ke kterým dochází mezi různými zdroji obrazu, úpravami nastavení **Gama**.

- 1** Zapněte projektor a začněte promítat obraz.

- 2** Stiskněte tlačítko  na dálkovém ovladači.

- 3** Vyberte nabídku **Obraz** a stiskněte tlačítko [Enter].

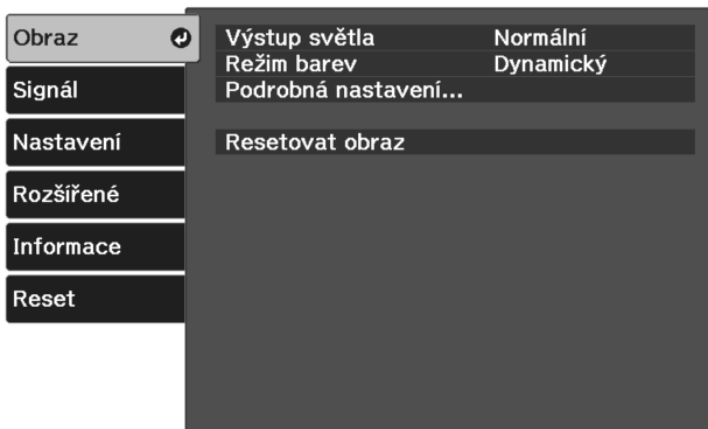

- 4** Vyberte položku **Pokročilá nastavení** > **Gama** a stiskněte tlačítko [Enter].

- 5** Vyberte a upravte hodnotu korekce.

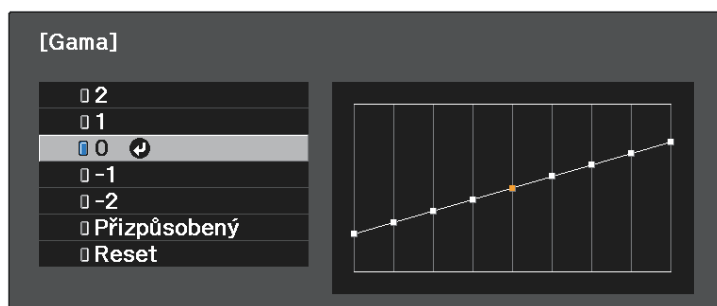

Když je vybrána menší hodnota, celkový jas obrazu se sníží, a obraz tak bude ostřejší. Když je vybrána vyšší hodnota, tmavé oblasti obraz se rozjasní, ale sytost barev ve světlejších oblastech může být nižší.



- 6** Chcete-li provést jemnější úpravy, vyberte volby **Vlastní** a stiskněte tlačítko [Enter].

- 7** Stisknutím tlačítek se šipkami vpravo nebo vlevo vyberte barevný tón, který chcete upravit na grafu úprav gama. Potom stisknutím tlačítek se šipkami nahoru nebo dolů upravte hodnotu a stiskněte tlačítko [Enter].

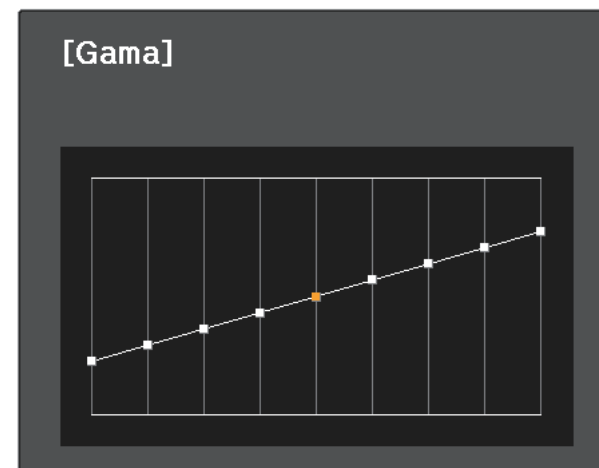

8 Stisknutím tlačítka  nebo  ukončete nabídky.

» **Související odkazy**

- "Nastavení kvality obrazu – Nabídka Obraz" [s.68](#)

Můžete uložit přizpůsobená nastavení nabídky **Obraz** pro své vstupy videa a potom je vybrat, kdykoli je chcete použít.

- 1 Zapněte projektor a začněte promítat obraz.
- 2 Stiskněte tlačítko  na dálkovém ovladači.
- 3 Vyberte nabídku **Nastavení** a stiskněte tlačítko [Enter].

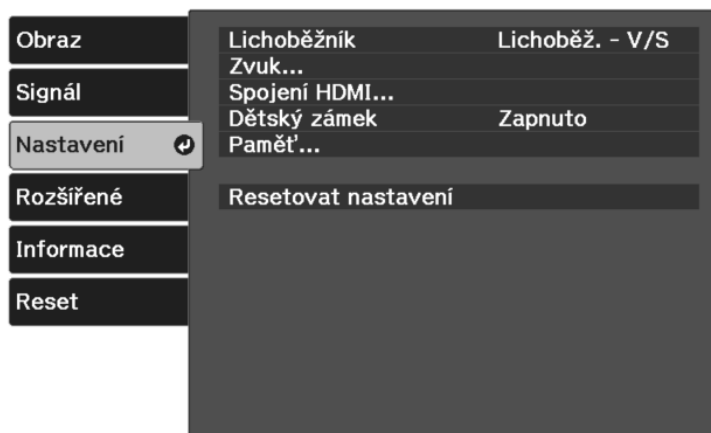

- 4 Vyberte položku **Paměť** a stiskněte tlačítko [Enter].
- 5 Vyberte jednu z následujících možností:
 - **Načíst z paměti** umožňuje přepsat aktuální nastavení **Obraz** uloženými nastaveními.
 - Funkce **Uložit do paměti** umožňuje uložit aktuální nastavení **Obraz** do paměti (k dispozici je 10 pamětí s různými názvy).



Název paměti, který se již používá, je označen modrou značkou. Uložením do dříve uložené paměti se přepíše nastavení aktuálními nastaveními.

- **Vymazat paměť** umožňuje vymazat nastavení vybrané paměti.
- **Přejmenovat paměť** umožňuje přejmenovat uloženou paměť.

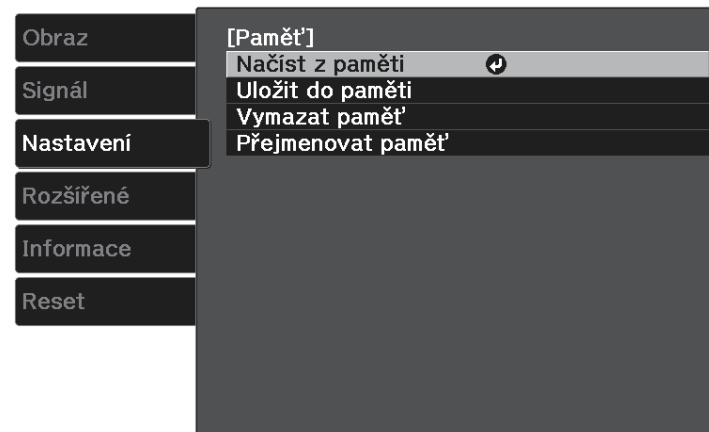

- 6 Stisknutím tlačítka  nebo  ukončete nabídky.



- Uložený Režim barev je zobrazen vpravo od názvu paměti.
- Chcete-li odstranit všechny uložené paměti, vyberte volbu **Reset paměti** v nabídce **Reset**.



» Související odkazy

- "Nastavení funkcí projektoru - Nabídka Nastavení" [s.71](#)

Tlačítka hlasitosti ovládají vnitřní reproduktorový systém projektoru. Rovněž lze ovládat hlasitost externích reproduktorů připojených k projektoru. Musíte upravit hlasitost samostatně pro každý připojený vstupní zdroj.



- Chcete-li upravit hlasitost připojeného audio/video systému, nastavte položku **Spojení HDMI** na **Zapnuto** a nastavení **Výstupní audio zař.** na **Systém AV** v nabídce **Nastavení** projektoru.
 - ☛ **Nastavení > Spojení HDMI > Spojení HDMI**
 - ☛ **Nastavení > Spojení HDMI > Výstupní audio zař.**

- 1** Zapněte projektor a spusťte prezentaci.
- 2** Chcete-li snížit nebo zvýšit hlasitost, stiskněte tlačítko  nebo  na dálkovém ovladači.
Na ploše se zobrazí ukazatel hlasitosti.
- 3** Chcete-li nastavit specifickou hlasitost pro některý vstupní zdroj, vyberte položku **Hlasitost** v nabídce **Nastavení** projektoru.



Pokud jste nastavili hlasitost přehrávače streamovaných médií na nejnižší úroveň pomocí dálkového ovládání přehrávače streamovaných médií, nemůžete hlasitost zvýšit pomocí dálkového ovladače projektoru. Zvyšte hlasitost pomocí dálkového ovládání přehrávače streamovaných médií a poté znovu upravte hlasitost pomocí dálkového ovládání projektoru.

Výstraha

Nespouštějte prezentaci s nastavenou vysokou hlasitostí. Náhlý silný zvuk může způsobit ztrátu sluchu.

Před vypnutím vždy snižte hlasitost, abyste mohli po zapnutí postupně zvyšovat hlasitost.

» **Související odkazy**

- "Nastavení funkcí projektoru - Nabídka Nastavení" [s.71](#)

Tento projektor nabízí různé režimy zvuku pro zajištění optimálního zvuku pro různé typy obrazu.

Můžete vybrat režim, který byl vytvořen tak, aby odpovídal vašemu obrazu, nebo můžete experimentovat s dostupnými režimy.

- 1** Zapněte projektor a spusťte video.
- 2** Stiskněte tlačítko  na dálkovém ovladači.
- 3** Vyberte nabídku **Nastavení** a stiskněte tlačítko [Enter].

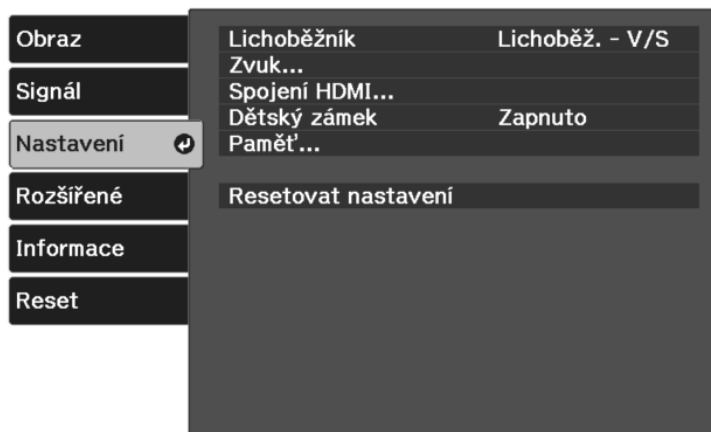

- 4** Vyberte položku **Zvuk > Režim zvuku** a stiskněte tlačítko [Enter].

- 5** Vyberte režim zvuku a stiskněte tlačítko [Enter].

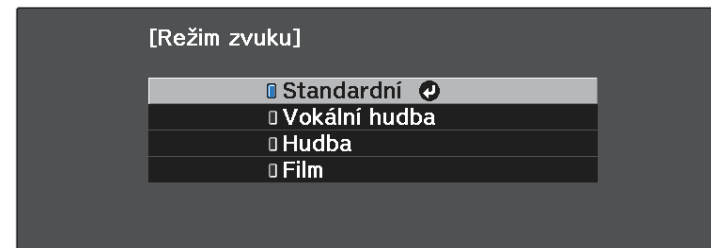

- 6** Stisknutím tlačítka  nebo  ukončete nabídky.

» Související odkazy

- "Dostupné režimy zvuku" [s.58](#)
- "Nastavení funkcí projektoru - Nabídka Nastavení" [s.71](#)

Dostupné režimy zvuku

Můžete nastavit projektor tak, aby používal tyto režimy zvuku podle používaného zdroje vstupu:

Režim zvuku	Popis
Standardní	Výstup zvuku běžné kvality.
Vokální hudba	Optimální pro poslech hlasů a mluveného slova.
Hudba	Optimální pro hudbu. Nízké a vysoké zvuky jsou jasnější.
Film	Optimální pro zvuk z videí nebo filmů. Nízké a vysoké zvuky jsou zvýrazněné.

Úpravy funkcí projektoru

Při používání funkcí úprav projektoru postupujte podle pokynů v těchto částech.

► Související odkazy

- "Funkce Spojení HDMI" [s.60](#)
- "Dočasné vypnutí obrazu a zvuku (Vypnout A/V)" [s.63](#)
- "Funkce zabezpečení projektoru" [s.64](#)

Když je k portu HDMI projektoru připojen zdroj zvuku/video, který splňuje standard HDMI CEC, můžete ovládat některé funkce připojeného zařízení dálkovým ovladačem projektoru.

» Související odkazy

- "Ovládání připojených zařízení pomocí funkcí Spojení HDMI" [s.60](#)

Ovládání připojených zařízení pomocí funkcí Spojení HDMI

Můžete vybrat připojené zařízení, které je k dispozici pro Spojení HDMI a ovládat vybrané zařízení pomocí funkcí Spojení HDMI.



- Rovněž musíte nakonfigurovat připojené zařízení. Další informace naleznete v dokumentaci dodávané se zařízením.
- Některá připojená zařízení či funkce těchto zařízení nemusí řádně fungovat ani v případě, že splňují standard HDMI CEC. Další informace naleznete v dokumentaci dodávané se zařízením.
- Použijte kabel, který podporuje standard HDMI.

1 Stiskněte tlačítko  na dálkovém ovladači.

2 Vyberte nabídku **Nastavení** a stiskněte tlačítko [Enter].

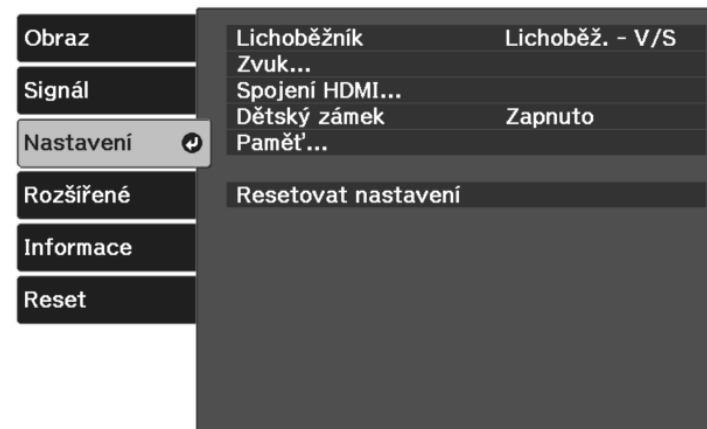

3 Vyberte položku **Spojení HDMI** a stiskněte tlačítko [Enter].

4 Vyberte volbu **Zapnuto** jako nastavení **Spojení HDMI** a stiskněte tlačítko [Enter].

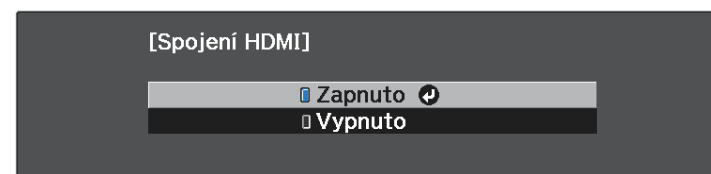

5 Vyberte položku **Připojení Zařízení** a stiskněte tlačítko [Enter].
Zobrazí se seznam Připojení Zařízení.

- 6** Vyberte zařízení, které chcete ovládat a ze kterého chcete promítat, a stiskněte tlačítko [Enter].



- Připojení zařízení je označeno modrou značkou.
- Pokud zařízení nelze načíst, jeho název je prázdný.

- 7** Stisknutím tlačítka vyberte podle potřeby možnosti Spojení HDMI.

- **Výstupní audio zař.** umožňuje vybrat výstup zvuku z vnitřních reproduktorů nebo připojeného audio/video systému.
- **Zap Napáj Spoj** umožňuje řídit chování při zapnutí projektoru nebo připojeného zařízení. Výběrem **PJ** -> **Zaříz** nebo **Obousměrné** se připojené zařízení zapne při zapnutí projektoru. Výběrem **Zaříz** -> **PJ** nebo **Obousměrné** se projektor zapne při zapnutí připojeného zařízení.
- **Vyp Napáj Spoj** umožňuje určit, zda se při vypnutí projektoru vypnou také připojená zařízení.



- **Vyp Napáj Spoj** funguje pouze v případě aktivace funkce napájení spojení CEC u připojeného zařízení.
- Upozorňujeme, že v závislosti na stavu připojeného zařízení (např. probíhá-li záznam) se toto zařízení nemusí vypnout.



- 8** Stisknutím tlačítka nebo ukončete nabídky.

Pomocí dálkového ovladače projektoru můžete ovládat připojená zařízení, například přehrávání, zastavení nebo úpravu hlasitosti.



Pokud používáte chytré reproduktory připojené k projektoru, ujistěte se, že jste zvolili následující nastavení, aby reproduktory fungovaly plynule.



- **Spojení HDMI: Zapnuto**
- **Zap Napáj Spoj: Obousměrné** nebo **Zaříz -> PJ**
- **Vyp Napáj Spoj: Zapnuto**
- **Napájení USB: Vždy zapnuto**
Rozšířené > Provoz > Napájení USB

» **Související odkazy**

- "Nastavení funkcí projektoru - Nabídka Nastavení" [s.71](#)

Můžete dočasné vypnout promítaný obraz a zvuk. Přehrávání zvuku a videa nicméně pokračuje, takže nelze pokračovat v promítání od bodu, ve kterém jste jej zastavili.



- 1** Stiskněte tlačítko  na dálkovém ovladači.
Promítaný obraz a zvuk jsou přerušeny.
- 2** Dalším stisknutím tlačítka  obraz a zvuk obnovíte.

Využíváním následujících funkcí zabezpečení můžete ochránit projektor před krádeží nebo neoprávněným používáním:

- Dětský zámek pro deaktivaci tlačítka napájení na projektoru, aby děti nemohly projektor zapnout.
- Bezpečnostní kabel zachovává projektor fyzicky na místě.

► Související odkazy

- "Použití funkce dětského zámku" s.64
- "Instalace bezpečnostního kabelu" s.64

Použití funkce dětského zámku

Můžete použít funkci Dětský zámek, která zabrání dětem zapnout projektor bez dozoru dospělé osoby. Protože však lze dálkový ovladač stále používat k provádění operací, uchovávejte jej mimo dosah dětí.

1 Stiskněte tlačítko  na dálkovém ovladači.

2 Vyberte nabídku **Nastavení** a stiskněte tlačítko [Enter].

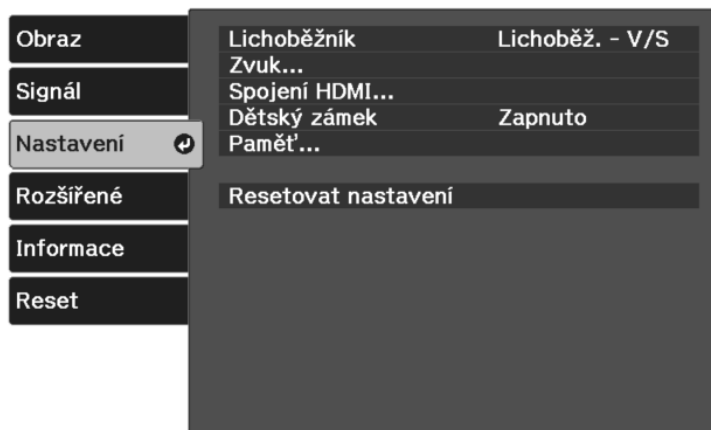

3 Vyberte položku **Zapnuto** jako nastavení **Dětský zámek**.

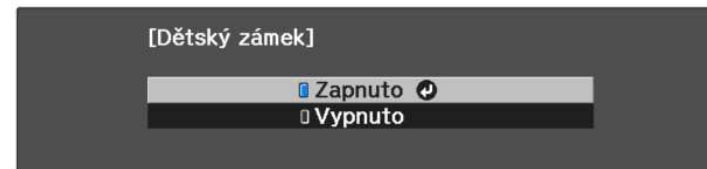

- Aby bylo možné zapnout projektor, musíte stisknout a podržet tlačítko napájení déle než tři sekundy.
- **Dětský zámek** nezabrání v zapnutí projektoru, když je připojen napájecí kabel, pokud je položka **Napájení zapnuto** nastavena na **Zapnuto** v nabídce **Rozšířené** projektoru.
☛ **Rozšířené > Provoz > Napájení zapnuto**

4 Pokud se zobrazí výzva k potvrzení, vyberte možnost **Ano** a stiskněte [Enter].

5 Nastavení funkce **Dětský zámek** se projeví po restartování.

► Související odkazy

- "Nastavení funkcí projektoru - Nabídka Nastavení" s.71

Instalace bezpečnostního kabelu

Bezpečnostní slot na projektoru slouží k připevnění systému Kensington Microsaver Security na ochranu před krádeží.



Podrobnější informace o bezpečnostním systému Microsaver viz <http://www.kensington.com/>.

Úpravy nastavení nabídky

Tyto části obsahují pokyny pro přístup do systému nabídek projektoru a úpravy nastavení projektoru.

► **Související odkazy**



- "Používání nabídek projektoru" [s.66](#)
- "Používání zobrazené klávesnice" [s.67](#)
- "Nastavení kvality obrazu – Nabídka Obraz" [s.68](#)
- "Nastavení vstupního signálu - Nabídka Signál" [s.70](#)
- "Nastavení funkcí projektoru - Nabídka Nastavení" [s.71](#)
- "Nastavení konfigurace projektoru – Nabídka Rozšíření" [s.72](#)
- "Zobrazení informací o projektoru - Nabídka Informace" [s.74](#)
- "Možnosti resetování projektoru - nabídka Reset" [s.76](#)

Prostřednictvím nabídek projektoru můžete upravovat nastavení, která určují jak váš projektor funguje. Projektor zobrazuje nabídky na promítací ploše.

- 1 Stiskněte tlačítko  na dálkovém ovladači.
Zobrazí obrazovka nabídky s nastavením nabídky **Obraz**.



- 2 Stisknutím tlačítek se šipkami nahoru nebo dolů procházejte nabídky zobrazené vlevo. Vpravo se zobrazují nastavení pro jednotlivé nabídky.
- 3 Chcete-li změnit nastavení v zobrazené nabídce, stiskněte tlačítko [Enter].
- 4 Stisknutím tlačítka se šipkami nahoru nebo dolů procházejte nastavení.
- 5 Změňte nastavení pomocí tlačítek zobrazených v dolní části obrazovek nabídek.
- 6 Chcete-li obnovit výchozí hodnoty všech nastavení nabídky, vyberte volbu **Reset**.

- 7 Po dokončení změn nastavení v některé nabídce stiskněte tlačítko .
- 8 Stisknutím tlačítka  nebo  ukončete nabídky.

Pomocí zobrazené klávesnice můžete zadávat čísla a znaky.

- 1 Pomocí tlačítek se šipkami nebo na dálkovém ovladači označte číslici nebo znak, které chcete zadat, a stiskněte tlačítko [Enter].

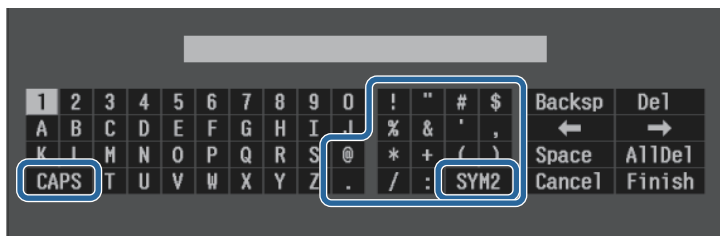

Opakovaným stisknutím tlačítka **CAPS** se přepínají velká a malá písmena. Opakovaným stisknutím tlačítka **SYM1/2** se mění symboly ohraničené rámečkem.

- 2 Po dokončení potvrďte zadaný text stisknutím tlačítka **Finish** na klávesnici. Zadávání textu zrušíte výběrem **Cancel**.

► Související odkazy

- "Dostupný text pomocí zobrazené klávesnice" s.67

Dostupný text pomocí zobrazené klávesnice

Pomocí zobrazené klávesnice můžete zadávat následující text.

Typ textu	Podrobnosti
Číslice	0123456789
Abeceda	ABCDEFGHIJKLMNOPQRSTUVWXYZ Z abcdefghijklmnopqrstuvwxyz

Typ textu	Podrobnosti
Symboly	! " # \$ % & ' () * + , - . / : ; < = > ? @ [\] ^ _ ` { } ~

Nastavení v nabídce **Obraz** umožňuje upravovat kvalitu obrazu pro aktuálně používaný zdroj vstupu. Dostupná nastavení závisí na aktuálně vybraném zdroji vstupu.

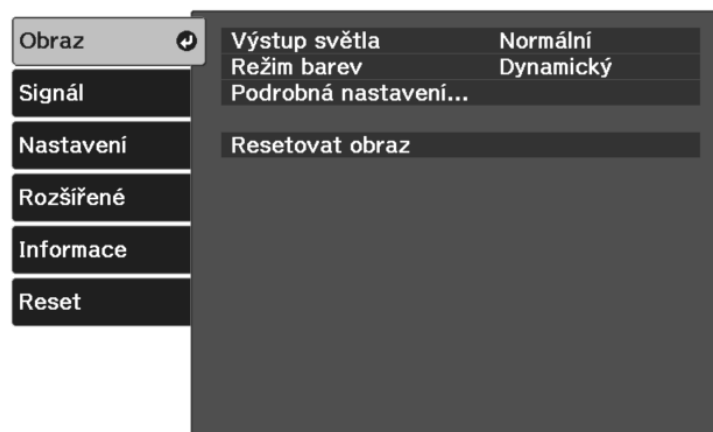

Chcete-li změnit nastavení některého zdroje vstupu, zkontrolujte, zda je připojen, a vyberte jej.

Nastavení	Možnosti	Popis
Výstup světla	Vysoká Standardní ECO	Slouží k výběru režimu jasu lampy projektoru.
Režim barev	Viz seznam dostupných režimů barev	Slouží k nastavení živosti barev obrazu pro různé typy obrazů a prostředí.
Pokročilá nastavení	Jas	Slouží k zesvětlení nebo ztmavení celého obrazu.
	Kontrast	Slouží k úpravám rozdílu mezi světlými a tmavými částmi obrazu.
	Sytost barev	Slouží k nastavení intenzity barev obrazu.
	Odstín	Slouží k nastavení vyvážení zelenomodrých tónů v obrazu.

Nastavení	Možnosti	Popis
	Ostrost	Slouží k úpravám ostrosti nebo měkkosti obrazu.
	Vyvážení bílé	Upraví celkový odstín obrazu. <ul style="list-style-type: none"> Teplota barev: nastavuje teplotu barev podle vybraného režimu barev. Vyšší hodnoty zbarví obraz do modra a nižší hodnoty do červena. Přízpusobený: slouží k úpravám jednotlivých komponent R (červená), G (zelená) a B (modrá) pro utlumení a zvýraznění.
	Interpolace rámců	Upraví plynulost pohybu obrazu.
	Vylepšení obrazu	Upravuje vnímané rozlišení obrazu:
		4K vylepšení: Můžete promítat obraz ve dvojnásobném rozlišení úhlopříčným posunem 1 pixelu po krocích 0,5 pixelu. Signál obrazu s vysokým rozlišením je promítán v jemných detailech.
		Režimy předvolby obr.: vybere předem připravená nastavení Potlačení šumu , Potlačení šumu MPEG a Vylepšení detailů .
		Potlačení šumu: omezuje blikání obrazu.
		Potlačení šumu MPEG: potlačuje šum nebo artefakty zobrazené na MPEG videu.
		Vylepšení detailů: vytváří obraz s větším důrazem na vnímání materiálu a textury.
	Gamma podle scény	Úprava barev podle scény a vytvoření jasnějšího obrazu. Vyšší hodnoty lépe zdůrazňují kontrast.
	Gama	Slouží k úpravám barevnosti výběrem jedné z hodnot gama korekce nebo odkazem gama graf.

Nastavení	Možnosti	Popis
	RGBCMY	Slouží k úpravám odstínu, sytosti a jasů jednotlivých barev R (červená), G (zelená), B (modrá), C (azurová), M (purpurová), Y (žlutá).
	Autom. clona	Slouží k úpravám promítané světlosti na základě jasů obrazu.
Resetovat obraz	—	Slouží k obnovení výchozích hodnot všech nastavení pro vybraný barevný režim v nabídce Obraz .



Nastavení **Jas** nemá vliv na jas lampy. Chcete-li změnit režim jasů lampy, použijte nastavení **Výstup světla**.

» Související odkazy

- "Dostupné režimy barev" [s.45](#)
- "Úprava kvality obrazu" [s.46](#)
- "Úprava barvy obrazu" [s.51](#)

Obvykle projektor automaticky detekuje a optimalizuje nastavení vstupního signálu. Je-li třeba nastavení přizpůsobit, můžete použít nabídku **Signál**. Dostupná nastavení závisí na aktuálně vybraném zdroji vstupu.

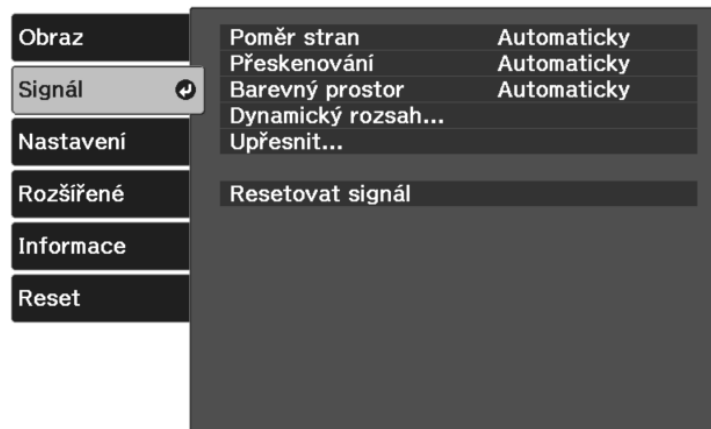

Chcete-li změnit nastavení některého zdroje vstupu, zkontrolujte, zda je připojen, a vyberte jej.

Nastavení	Možnosti	Popis
Poměr stran	Viz seznam dostupných poměrů stran.	Slouží k nastavení poměru stran (poměr šířka-výška) pro vybraný zdroj vstupu.
Přeskenování	Automaticky Vypnuto 4% 8%	Výběrem procent nebo automaticky se mění poměr stran promítaného obrazu tak, aby byly viditelné okraje.
Barevný prostor	Automaticky BT.709 BT.2020	Slouží k nastavení systému převodu barevného prostoru.
Dynamický rozsah	Dynamický rozsah	Mění rozsah tmavých a jasných oblastí v obrazech; k dispozici jsou možnosti Auto (doporučeno), SDR , HDR10 nebo HLG .

Nastavení	Možnosti	Popis
	Stav signálu	Zobrazuje detekovaný vstupní signál obrazu.
	Nastavení HDR10	Mění křivku PQ (Perceptual Quantizer) dynamického rozsahu pomocí metody HDR PQ. Toto nastavení se zobrazí, pouze pokud je položka Stav signálu nastavena na HDR10 nebo pokud je položka Dynamický rozsah nastavena na HDR10 .
	Nastavení HLG	Mění křivku HLG (Hybrid Log Gamma) dynamického rozsahu pomocí metody HDR HLG. Toto nastavení se zobrazí, pouze pokud je položka Stav signálu nastavena na HLG nebo pokud je položka Dynamický rozsah nastavena na HLG .
Upřesnit	Rozsah videa	Nastavuje rozsah videa tak, aby odpovídal nastavení zařízení připojeného k portu HDMI.
	EDID	Popisuje možnosti zobrazení vašeho projektoru. Pokud se obraz nezobrazuje správně, můžete zobrazení opravit změnou toto nastavení.
	Zpracování obrazu	Zlepšuje rychlost odezvy u obrazu promítaného vysokou rychlostí. <ul style="list-style-type: none"> • Rychle: zvyšuje rychlost zpracování obrazu. • Jemný: zvyšuje kvalitu obrazu.
Resetovat signál	—	Obnoví výchozí nastavení všech hodnot nastavení nabídky Signál .

» Související odkazy

- "Dostupné poměry stran obrazu" [s.43](#)

Volby v nabídce **Nastavení** umožňují přizpůsobovat různé funkce projektoru.

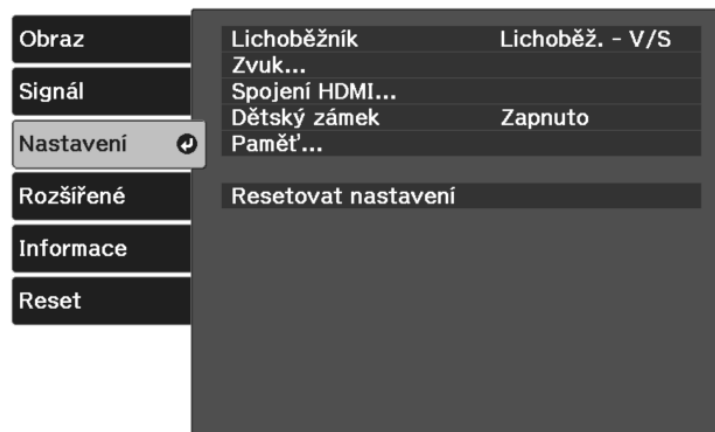

Nastavení	Možnosti	Popis
Lichoběžník		Slouží k nastavení obdélníkového tvaru obrazu (vodorovně a svisle).
	Lichoběž. - V/S	<ul style="list-style-type: none"> • Lichoběžník - S: umožňuje ručně upravit svislou stranu. • Lichoběžník - V: umožňuje ručně upravit vodorovnou stranu. • Auto. lichoběžník S: slouží k zapnutí nebo vypnutí automatické korekce. • Nastavení lichob. H: povolí nebo zakáže horizontální posuvník lichoběžníkového zkreslení projektoru.
	Quick Corner	Slouží ke korekci a zarovnání tvaru obrazu pomocí zobrazení na ploše.
Zvuk	Hlasitost	Slouží k úpravě hlasitosti reproduktorové soustavy projektoru.
	Režim zvuku	Slouží k výběru oblíbeného režimu výstupu zvuku z reproduktorového systému projektoru pro přehrávání obsahu.

Nastavení	Možnosti	Popis
Spojení HDMI		Upravuje možnosti Spojení HDMI:
	Připojení Zařízení	Zobrazí seznam zařízení připojených k portům HDMI.
	Spojení HDMI	Aktivuje či deaktivuje funkce Spojení HDMI
	Výstupní audio zař.	Slouží k výběru výstupu zvuku z vnitřních reproduktorů nebo připojeného audio/video systému.
	Zap Napáj Spoj	Určuje chování při zapnutí projektoru nebo připojeného zařízení. <ul style="list-style-type: none"> • Vypnuto: vypne připojení napájení. • Obousměrné: když zapnete projektor, automaticky zapne připojené zařízení a naopak. • Zaříz -> PJ: když zapnete připojené zařízení, automaticky zapne projektor. • PJ -> Zaříz: když zapnete projektor, automaticky zapne připojená zařízení.
	Vyp Napáj Spoj	Určuje, zda se při vypnutí projektoru vypnou také připojená zařízení.
Dětský zámek	Zapnuto Vypnuto	Uzamyká tlačítko napájení na projektoru, aby děti nemohly projektor náhodně zapnout.
Paměť	Načíst z paměti Uložit do paměti Vymazat paměť Přejmenovat paměť	Uloží přizpůsobená nastavení do paměti projektoru.
Resetovat nastavení	—	Obnoví výchozí nastavení všech hodnot nastavení nabídky Nastavení , kromě následujících výjimek: <ul style="list-style-type: none"> • Výstupní audio zař. • Zap Napáj Spoj • Vyp Napáj Spoj • Paměť

Nastavení v nabídce **Rozšířeně** umožňuje přizpůsobovat různé funkce nastavení projektoru.

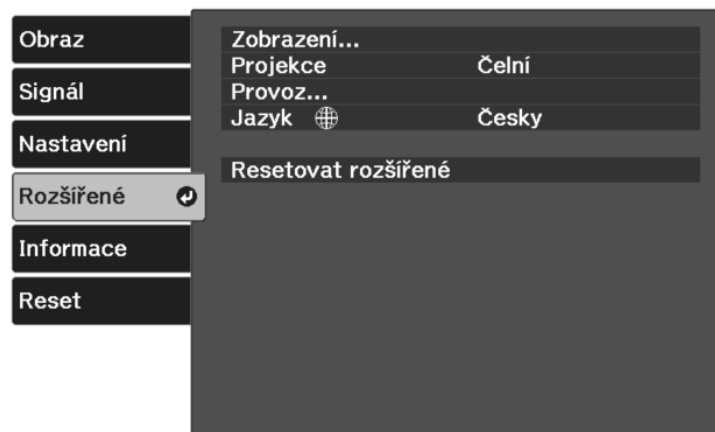

Nastavení	Možnosti	Popis
Zobrazení		Slouží k výběru různých možností zobrazení:
	Zpráva	Pokud je tato položka nastavena na Zapnuto , zobrazují se na promítaném obrazu zprávy, například název zdroje vstupu, název režimu barev, poměr stran, zpráva o chybějícím signálu nebo varování před vysokou teplotou. Nechcete-li zobrazovat zprávy, nastavte na Vypnuto .
	Pozadí obrazu	Slouží k nastavení barvy obrazu nebo loga, které se zobrazuje, když není přijímán žádný signál.
	Úvodní obrazovka	Když je tato položka nastavena na Zapnuto , při spuštění projektoru se zobrazí logo.
	Zarovnání panelu	Ručně opravuje nesprávné zarovnání barev v promítaném obrazu.

Nastavení	Možnosti	Popis
		<p>Zarovnání panelu: Nastavením na Zapnuto opravíte nesprávné zarovnání barev na promítaném obrazu.</p> <p>Vybrat barvu: Vybírá barvu pro opravu.</p> <p>Barva vzoru: Vybere vzor použitý pro korekci.</p> <p>Spustit úpravy: Spustí zarovnání panelu.</p> <p>Paměť: Spravuje ukládání a načítání konvergence barev v promítaném obrazu, který jste upravili.</p> <ul style="list-style-type: none"> • Uložit do paměti: uloží vaše aktuální nastavení Zarovnání panelu do paměti projektoru (k dispozici jsou tři paměti s různými názvy). • Načíst z paměti přepíše vaše aktuální nastavení Zarovnání panelu uloženými nastaveními. • Přejmenovat paměť: přejmenuje uloženou paměť. • Vymazat paměť: vymaže nastavení vybrané paměti. <p>Reset: Slouží k obnovení všech výchozích hodnot nastavení Zarovnání panelu.</p>
Projekce	Čelní Čelní/strop Zadní Zadní/strop	Slouží k výběru způsobu, jakým projektor směřuje k promítací ploše, aby byl obraz správně zorientován.
Provoz		Slouží k výběru různých možností používání:
	fNapájení zapnuto	Umožňuje zapnout projektor připojením k elektrické zásuvce bez stisknutí vypínače.
	Klidový režim	Nastavením na Zapnuto automaticky vypne projektor po uplynutí intervalu nečinnosti.

Nastavení	Možnosti	Popis
	Čas úsp. režimu	Slouží k nastavení intervalu pro Klidový režim.
	Osvětlení	Zhasne indikátory na projektoru.
	Vysoká nadm. výška	Reguluje provozní teplotu projektoru v nadmořských výškách nad 1 500 m.
	Napájení USB	<p>Vždy zapnuto: Nadále dodává energii do přehrávače streamovaných médií připojeného k projektoru, i když nepromítá obraz.</p> <p>Zap. při promítání: Napájí přehrávač streamovaných médií pouze v případě, že projektor promítá obraz.</p>
Jazyk	Různé dostupné jazyky	Vyberte jazyk pro nabídku projektoru a zobrazované zprávy.
Resetovat rozšířeně	—	Resetuje nastavení hodnot v Rozšířeně nabídce na standardní nastavení kromě následujícího: <ul style="list-style-type: none"> • Projekce • Vysoká nadm. výška • Napájení USB • Jazyk

V nabídce **Informace** se zobrazují informace o projektoru a verzi. V této nabídce ovšem nelze měnit žádná nastavení.



Položka Informace	Popis
Info o projektoru	Zobrazuje informace o projektoru.
Verze	Zobrazí verzi firmwaru projektoru.

» **Související odkazy**

- "Nabídka Info - nabídka Info o projektoru" [s.74](#)

Nabídka Info - nabídka Info o projektoru

V nabídce **Info o projektoru** v nabídce **Informace** projektoru lze zobrazit informace o projektoru a zdrojích vstupu.



Položka Informace	Popis
Provoz lampy (hod)	Zobrazuje délku používání lampy v hodinách (H); pokud jsou tyto údaje zobrazeny žlutě, co nejdříve si poříďte originální náhradní lampu Epson.
Zdroj	Zobrazuje název portu, ke kterému je připojen aktuální zdroj vstupu.
Vstupní signál	Zobrazuje nastavení vstupního signálu aktuálního zdroje vstupu.
Rozlišení	Zobrazuje rozlišení aktuálního zdroje vstupu.
Scan Mode	Zobrazuje režim skenování (progresivní nebo proklad).
Obnov. kmitočet	Zobrazuje obnovovací kmitočet aktuálního zdroje vstupu.
Informace o synch.	Zobrazuje informace, které jsou určeny pro servisního technika.
Barevná hloubka	Zobrazuje barevnou hloubku a barevný rozdíl.

Položka Informace	Popis
Formát barvy	Zobrazuje informace o Barevný prostor a Dynamický rozsah .
Stav	Zobrazuje informace o problémech projektoru, které jsou určeny pro servisního technika.
Sériové číslo	Zobrazí sériové číslo projektoru.



Nastavení	Možnosti	Popis
Reset hodin lampy	—	Při výměně lampy resetujte počítadlo hodin lampy projektoru
Reset paměti	—	Obnoví název a nastavení uložené paměti.
Resetovat vše	—	Obnoví výchozí hodnoty většiny nastavení projektoru.

Volbou **Resetovat vše** nelze resetovat následující nastavení:

- Paměť
- Zarovnání panelu
- Jazyk

Údržba projektoru

Při údržbě projektoru postupujte podle pokynů v těchto částech.

► Související odkazy

- "Údržba projektoru" [s.78](#)
- "Čištění objektivu" [s.79](#)
- "Čištění skříně projektoru" [s.80](#)
- "Údržba vzduchového filtru a větracích otvorů" [s.81](#)
- "Údržba lampy projektoru" [s.83](#)
- "Odpojení přehrávače streamovaných médií" [s.87](#)
- "Úprava barevné konvergence (Zarovnání panelu)" [s.90](#)

Je třeba pravidelně čistit objektiv projektoru, vzduchový filtr a větrací otvory, aby se zabránilo omezení větrání a přehřívání projektoru.

Uživatel smí provádět pouze výměnu lampy, vzduchového filtru a baterií v dálkovém ovladači. Je-li třeba provést výměnu jiného dílu, kontaktujte společnost Epson nebo autorizované servisní středisko Epson.

Varování

Před čištěním některé části projektoru přístroj vypněte a odpojte napájecí kabel. Není-li v tomto návodu výslovně uvedeno jinak, zásadně neotevírejte žádný kryt na projektoru. Nebezpečně vysoké napětí uvnitř projektoru může způsobit vážné zranění.

Objektiv projektoru čistěte pravidelně nebo když zaregistrujete prach nebo šmouhy na jeho povrchu.

- Při odstraňování prachu nebo šmouh opatrně otřete objektiv čistým a suchým speciálním papírem na čištění optiky.
- Je-li objektiv zaprášený, ofoukněte jej ofukovátkem a poté otřete.

Varování

- Před čištěním objektivu přístroj vypněte a odpojte napájecí kabel.
- K odstranění prachu nepoužívejte žádné spreje s hořlavým plynem, například čisticí prostředky se stlačeným vzduchem. Žár z projektoru by mohl způsobit požár.

Upozornění

- Neotírejte objektiv ihned po vypnutí projektoru. Mohlo by dojít k poškození objektivu.
- Objektiv nečistěte žádnými hrubými materiály a nevystavujte objektiv úderům; v opačném případě by mohlo dojít k jeho poškození.

Před čišněním skříně projektoru přístroj vypněte a odpojte napájecí kabel.

- Prach nebo nečistoty odstraňte měkkým, suchým a netřepivým hadříkem.
- Silné nečistoty odstraňte měkkým hadříkem navlhčeným ve vodě a jemném mýdlovém prostředku. Nestříkejte tekutiny přímo na projektor.

Upozornění

K čištění projektoru nepoužívejte vosk, alkohol, benzín, ředidlo ani jiné chemické látky. Tyto látky mohou poškodit skříň přístroje. Nepoužívejte stlačený vzduch nebo plyny, které mohou zanechávat hořlavé zbytky.

Je důležité provádět pravidelnou údržbu filtru projektoru. Pokud se vzduchový filtr zanesе prachem, může se zvýšit vnitřní teplota projektoru, což může způsobit problémy s provozem a zkrátit životnost optického systému. Doporučujeme vyčistit vzduchový filtr nejméně jednou za tři měsíce. Filtr čistěte častěji v případě, že projektor používáte v obzvláště prašném prostředí.

► Související odkazy

- "Čištění vzduchových filtrů a větracích otvorů" [s.81](#)
- "Výměna vzduchového filtru" [s.81](#)

Čištění vzduchových filtrů a větracích otvorů

V následujících případech je třeba vyčistit vzduchové filtry projektoru:

- Filtr nebo větrací otvory jsou zaprášené.
- Indikátor teploty na projektoru se rozsvítí nebo bliká oranžově.

1 Vypněte projektor a odpojte napájecí kabel.

2 Opatrně odstraňte prach vysavačem nebo kartáčem.

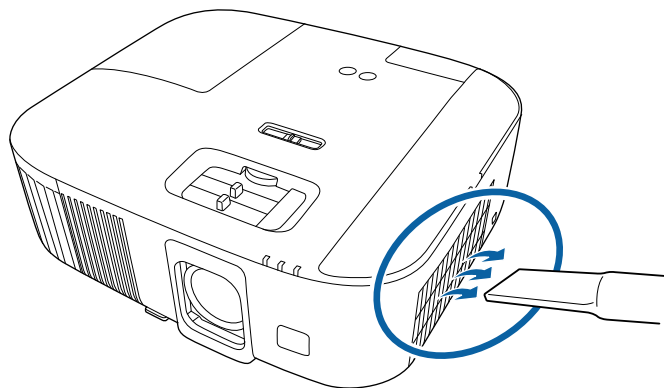

Upozornění

- Pokud jste nepřipojili přehrávač streamovaných médií, odpojte kabel HDMI a napájecí kabel USB od projektoru. V opačném případě se při čištění vzduchového filtru mohou porty kabelů zaprášit a způsobit poruchu.
- Vzduchový filtr neperte ve vodě ani nečistěte čisticími prostředky nebo rozpouštědly.
- Nevysávejte vzduchový filtr. Mohlo by dojít k poškození filtru.
- Nepoužívejte stlačený vzduch. Plyny mohou zanechat hořlavé zbytky nebo zafoukat prach a nečistoty do objektivu projektoru nebo jiných citlivých částí.
- Pokud prach nelze snadno odstranit nebo pokud je vzduchový filtr poškozený, vyměňte jej.

Výměna vzduchového filtru

V následujících případech je třeba vyměnit vzduchový filtr:

- Vzduchový filtr je protržený nebo poškozený.

1 Vypněte projektor a odpojte napájecí kabel.

2 Otevřete kryt vzduchového filtru.

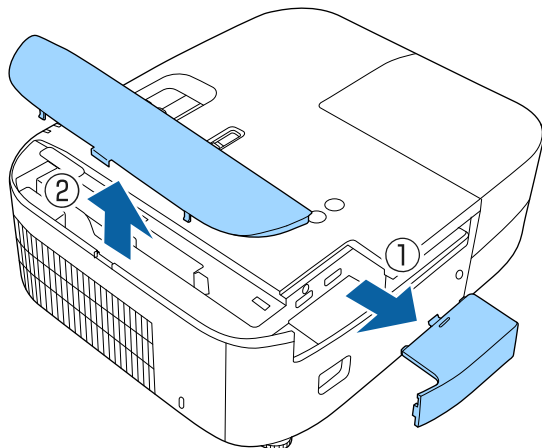

3 Vysuňte vzduchový filtr z projektoru.

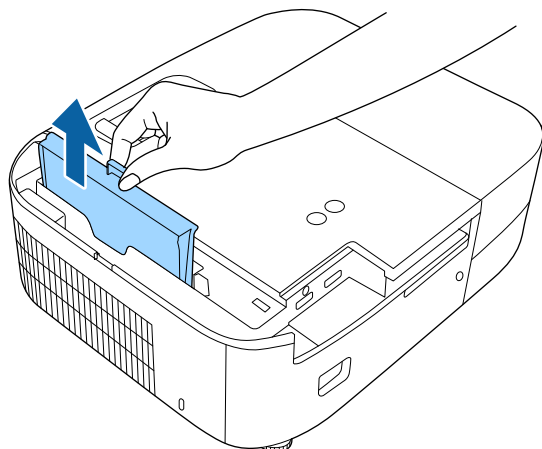

4 Vložte nový vzduchový filtr do projektoru podle obrázku a opatrně zatlačte, dokud nezacvakne na místo.

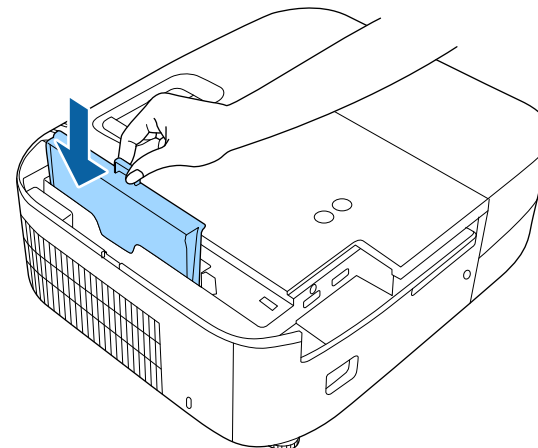

5 Zavřete kryt vzduchového filtru.

» **Související odkazy**
• "Náhradní díly" s.104



Použité vzduchové filtry likvidujte podle místních předpisů.

- Rámeček filtru: ABS
- Filtr: polyuretanová pěna

Tento projektor sleduje počet hodin provozu lampy a zobrazuje tento údaj v systému nabídek projektoru.

V následujících případech lampu co nejdříve vyměňte:

- Promítaný obraz ztmavne nebo se zhorší jeho kvalita
- Při zapnutí projektoru se zobrazí výzva k výměně lampy (zpráv se zobrazuje 100 hodin před očekávaným skončením životnosti lampy po dobu 30 sekund)

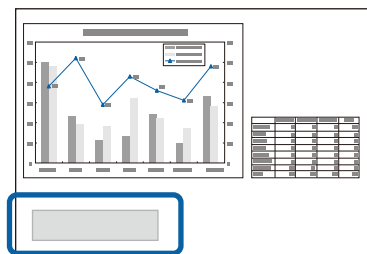

- Indikátor napájení projektoru bliká modře a indikátor lampy bliká oranžově.

Upozornění

- Budete-li lampu používat po uplynutí intervalu pro výměnu, zvyšuje se pravděpodobnost výbuchu lampy. Jakmile se zobrazí výzva k výměně lampy, vyměňte lampu co nejdříve za novou, i když lampa ještě funguje.
- Opakovaně nevypínejte a ihned nezapínejte napájení. Časté zapínání a vypínání napájení může zkrátit životnost lampy.
- V závislosti na vlastnostech lampy a na způsobu použití může lampa ztmavnout nebo přestat fungovat ještě před zobrazením výzvy k výměně lampy. Doporučujeme, abyste měli náhradní lampu vždy připravenou.
- Doporučujeme originální náhradní lampy Epson. Použití neoriginálních lamp může snížit kvalitu a bezpečnost promítání. Na poškození nebo závadu způsobenou použitím neoriginálních lamp se nemusí vztahovat záruka společnosti Epson.

► Související odkazy

- "Výměna lampy" s.83
- "Vynulování počítadla hodin lampy" s.86

- "Technické údaje projektoru" s.108
- "Stav indikátorů projektoru" s.94

Výměna lampy

Lampu lze vyměnit, když je projektor umístěn na stole nebo nainstalován na stropě.

⚠ Varování

- Před výměnou nechte lampu zcela vychladnout, aby nedošlo ke zranění.
- Lampu zásadně nerozebírejte ani neupravujte. V případě instalace upravené nebo demontované lampy hrozí nebezpečí požáru, úrazu elektrickým proudem, poškození nebo zranění.

- 1** Vypněte projektor a odpojte napájecí kabel.
- 2** Nechte lampu projektoru vychladnout alespoň jednu hodinu.
- 3** Šroubovákem přiloženým k náhradní lampě uvolněte šroubek, který zajišťuje kryt lampy.

Varování

Vyměňovaná lampa může být prasklá. Pokud vyměňujete lampu projektoru upevněného pod stropem, vždy předpokládejte, že lampa praskla, a stůjte vedle krytu lampy, nikoliv pod ním. Opatrně sejměte kryt lampy. Při odstraňování krytu lampy si počínejte opatrně, neboť skleněné části mohou spadnout a způsobit zranění. Pokud se nějaké střepy dostanou do očí nebo úst, ihned se obraťte na lékaře.

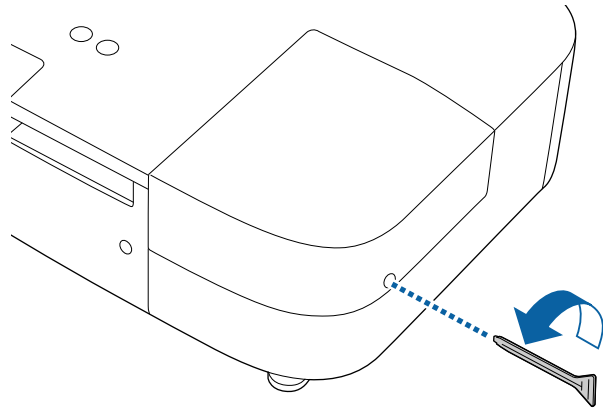

4 Vysuňte a sejměte kryt lampy.

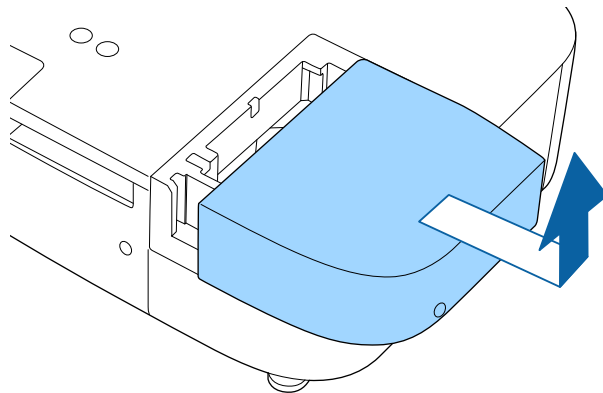

5 Uvolněte šroubky, které zajišťují lampu k projektoru. Šroubky nelze zcela vyšroubovat.

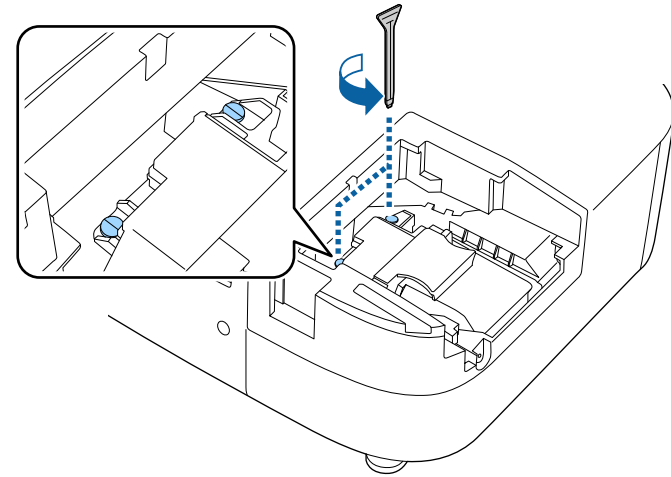

6 Uchopte výstupek lampy a lampu vyjměte.

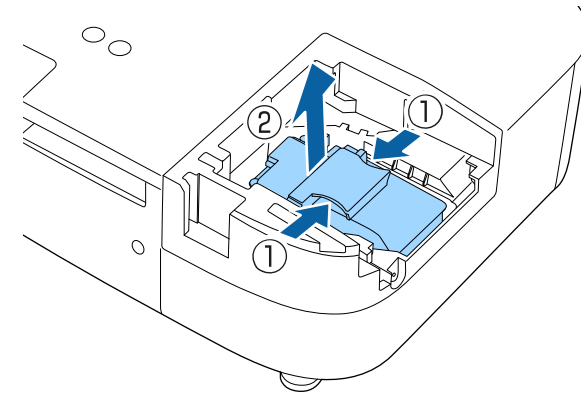



- Pokud při vyjímání lampy zjistíte, že je prasklá, požádejte o pomoc společnost Epson.
- Lampa(y) v tomto přístroji obsahuje(i) rtuť (Hg). Seznamte se s pokyny pro likvidaci nebo recyklaci podle místních zákonů a předpisů. Nesměšujte s běžným odpadem.

- 7** Opatrně zasuňte novou lampu do projektoru. Pokud nejde snadno zasunout, zkontrolujte, zda je správně zorientována.

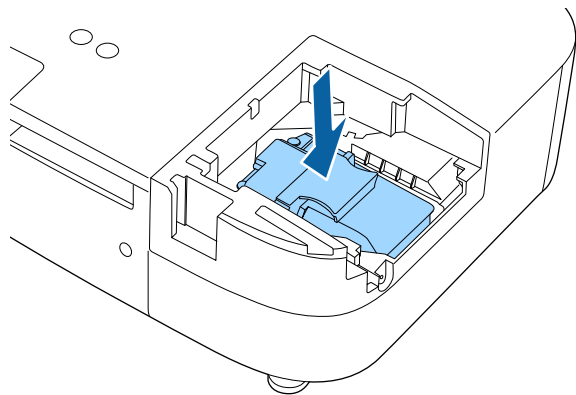

Upozornění

Nedotýkejte se žádné skleněné části lampy, aby nedošlo k jejímu předčasnému selhání.

- 8** Pevně lampu zatlačte a utáhněte zajišťovací šroubky.

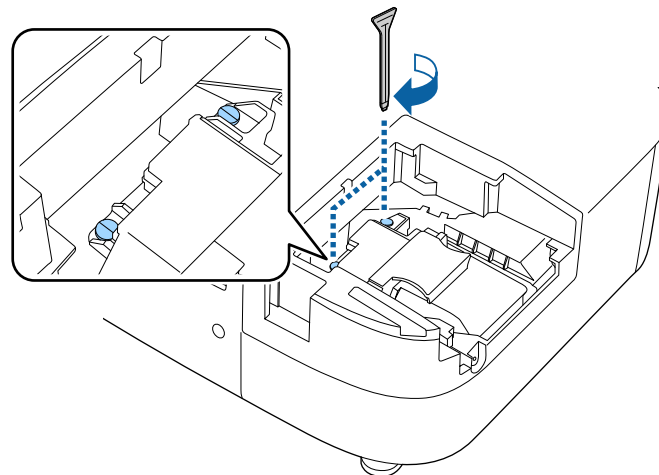

- 9** Nasadte kryt lampy a zajistěte šroubkem.

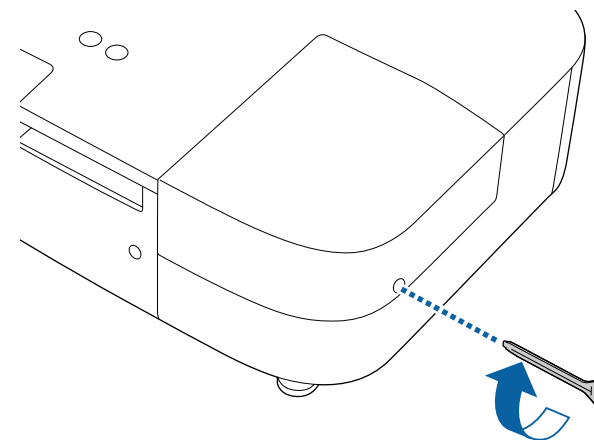



- Zkontrolujte, zda je kryt lampy řádně nasazen; v opačném případě se lampa nerozsvítí.
- Při nasazování krytu lampy nepoužívejte nadměrnou sílu a zajistěte, aby nebyl zdeformovaný.

Vynulujte počítadlo hodin lampy, aby bylo možné sledovat životnost nové lampy.

» Související odkazy

- "Náhradní díly" s.104

Vynulování počítadla hodin lampy

Po výměně lampy projektoru je nezbytné vynulovat počítadlo hodin lampy, aby se odstranila výzva k výměně lampy a aby bylo možné správně sledovat životnost lampy.



Pokud jste lampu nevyměnili, nenulujte počítadlo hodin lampy, aby byly zachovány odpovídající informace o provozu lampy.

1 Zapněte projektor.

2 Stiskněte tlačítko , vyberte nabídku **Reset** a stiskněte tlačítko [Enter].

3 Vyberte nabídku **Reset hodin lampy** a stiskněte tlačítko [Enter].



Zobrazí se dotaz, zda chcete vynulovat hodiny lampy.

4 Vyberte položku **Ano** a stiskněte tlačítko [Enter].

5 Stisknutím tlačítka  nebo  ukončete nabídky.

Chcete-li odpojit přehrávač streamovaných médií Epson (ELPAP12) nainstalovaný v projektoru, postupujte podle následujících kroků.

- 1** Odstraňte zadní kryt a kryt vzduchového filtru z projektoru.

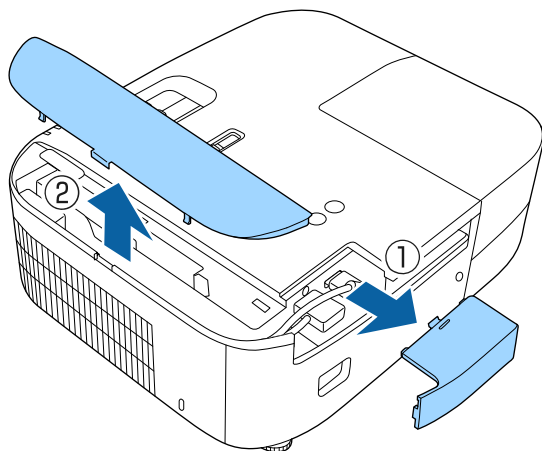

- 2** Odpojte streamovací přehrávač médií.

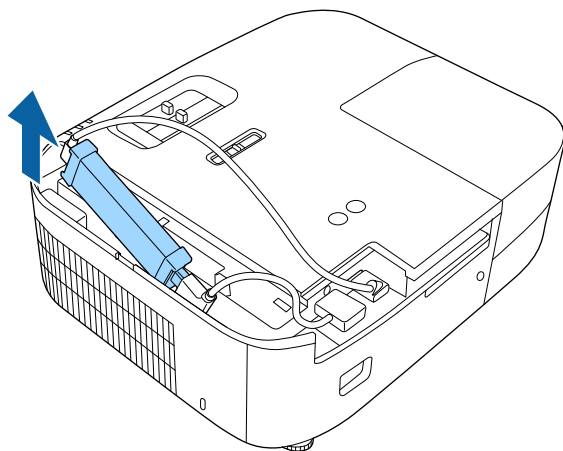

- 3** Odpojte kabel HDMI a napájecí kabel USB od projektoru.

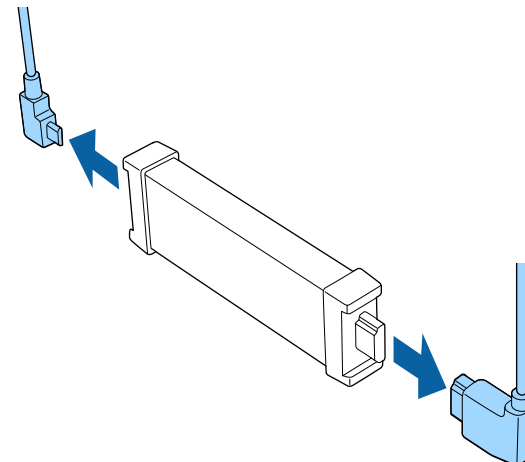

Upozornění

Pokud jste nepřipojili přehrávač streamovaných médií, odpojte kabel HDMI a napájecí kabel USB od projektoru. V opačném případě se mohou porty kabelů zaprášit a způsobit poruchu.



Pokud je nezbytné integrovaný přehrávač streamovaných médií odeslat k opravě, po vrácení bude pravděpodobně resetován. Před odesláním do opravy se ujistěte, že jste uložili veškeré informace o účtu pro své online služby.









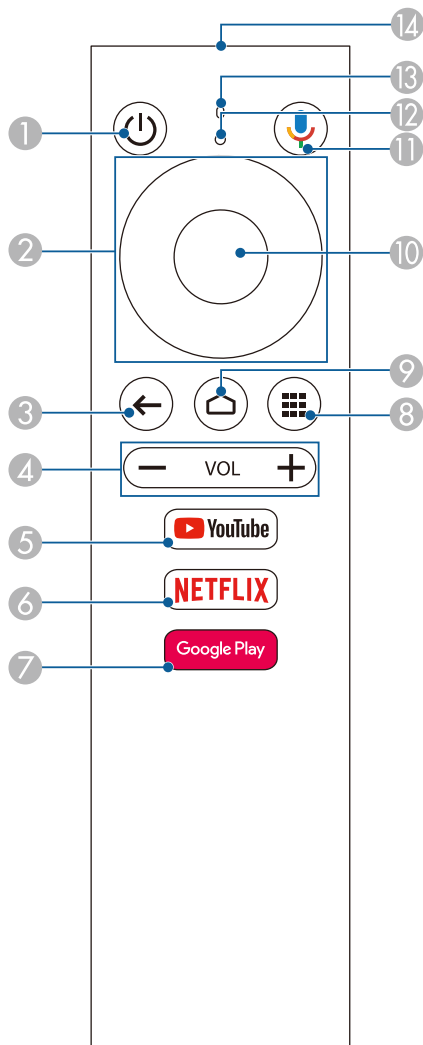

» Související odkazy

- "Dálkové ovládání pro přehrávač streamovaných médií" [s.88](#)
- "Spárování dálkového ovladače pro přehrávač streamovaných médií" [s.89](#)

Dálkové ovládání pro přehrávač streamovaných médií

Tento dálkový ovladač můžete použít k ovládání přehrávače streamovaných médií Epson (ELPAP12), pokud je připojen k jakémukoli jinému video zařízení než k tomuto projektoru.





Název	Funkce
1 Vypínač 	Zapíná a vypíná přehrávač pro vysílání médií Epson.
2 Směrový panel 	Slouží k výběru položek nabídky.
3 Tlačítko Esc 	Přejde zpět na předchozí úroveň nabídky.
4 Tlačítka zvýšení/snížení hlasitosti 	Upraví hlasitost přehrávače pro vysílání médií.
5 Tlačítko YouTube 	Spustí aplikaci YouTube.
6 Tlačítko Netflix 	Spustí aplikaci Netflix.
7 Tlačítko Google Play 	Otevře Google Play.
8 Tlačítko aplikací 	Zobrazí seznam aplikací.
9 Tlačítko Home 	Zobrazí hlavní obrazovku Android TV.
10 Tlačítko Enter 	Vstoupí do aktuálního výběru a přesune se na další úroveň.

Název	Funkce
① Tlačítko Google Assistant 	Umožňuje rychle vyhledávat přes 400 000 filmů a pořadů, získávat doporučení podle vaší nálady, ovládat zařízení pro chytrou domácnost a další.
⑫ Indikátor	Rozsvítí se, když jsou vysílány signály z dálkového ovladače.
⑬ Mikrofon	Detekuje zvuk, když stisknete tlačítko Google Assistant.
⑭ Vysílač signálu dálkového ovladače	Vysílá signály dálkového ovladače.

Spárování dálkového ovladače pro přehrávač streamovaných médií

Když připojíte přehrávač streamovaných médií Epson (ELPAP12) k jakémukoli video zařízení jinému než k tomuto projektoru, spárujte dálkový ovladač pro přehrávač streamovaných médií s ELPAP12 podle níže uvedených kroků.

- 1 Stisknutím tlačítka  na dálkovém ovladači projektoru otevřete domovskou obrazovku Android TV.
- 2 Vyberte  v pravém horním rohu domovské obrazovky Android TV > **Dálkový ovladač a příslušenství** > **Přidat příslušenství** pomocí dálkového ovladače projektoru.

- 3 Současným stisknutím tlačítka [Enter] a  na dálkovém ovladači přehrávače streamovaných médií přejděte do režimu párování.

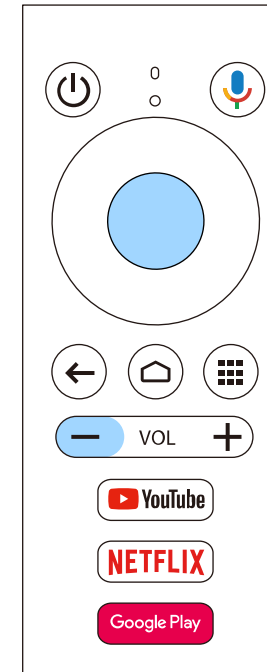

Po zahájení párování bliká indikátor na dálkovém ovládání přehrávače streamovaných médií. Jakmile bude spárování dokončeno, indikátor zhasne.

- 4 Vyberte **EPSON ATV REMOTE** zobrazené na obrazovce pomocí dálkového ovládání pro přehrávač streamovaných médií, abyste provedli párování.

Funkci Zarovnání panelu můžete použít k ruční úpravě konvergence barev (zarovnání červené a modré barvy) v promítaném obrazu. Pixely lze upravovat vodorovně a svisle po krocích 0,125 pixelu v rozsahu ± 3 pixelů.



- Lze upravit pouze konvergenci červené nebo modré barvy. Zelená je standardní barevný panel a nelze jej upravit.
- Po použití funkce Zarovnání panelu se kvalita obrazu může snížit.
- Obrazové body za okrajem promítací plochy se nezobrazují.

- 1 Stiskněte tlačítko  na dálkovém ovladači, vyberte nabídku **Rozšířené** a stiskněte tlačítko [Enter].

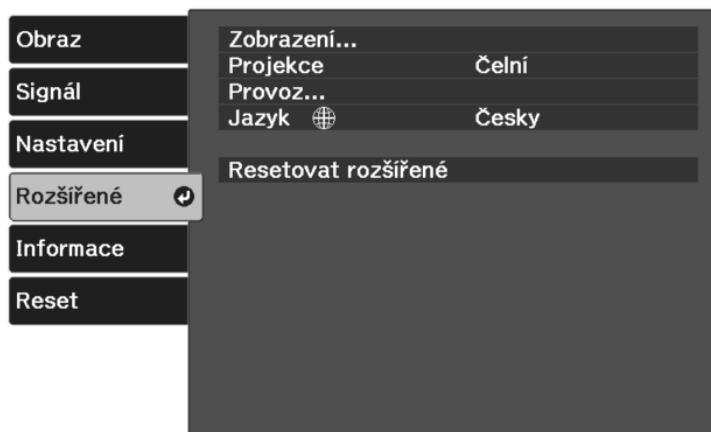

- 2 Vyberte položku **Zobrazení > Zarovnání panelu** a stiskněte tlačítko [Enter].

- 3 Vyberte položku **Zarovnání panelu** a stiskněte tlačítko **Zapnuto**.

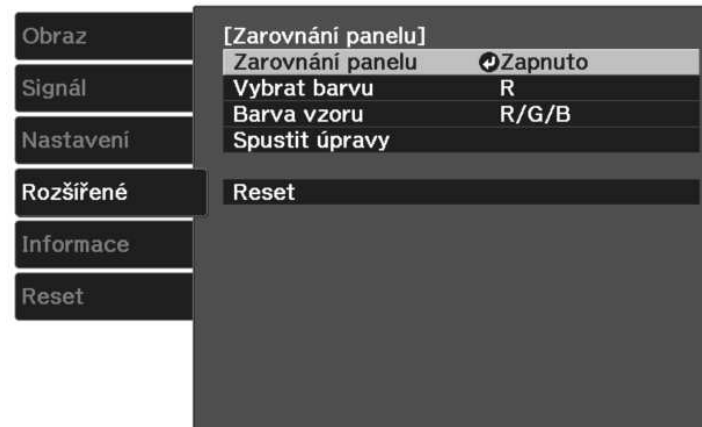

- 4 Vyberte položku **Vybrat barvu** a vyberte jednu z následujících možností:

- **R** pro úpravu konvergence červené barvy.
- **B** pro úpravu konvergence zelené barvy.

- 5 Vyberte možnost **Barva vzoru** a zvolte barvu mřížky zobrazenou při provádění nastavení. Dostupné barvy se liší v závislosti na nastavení **Vybrat barvu**.

- **R/G/B** pro zobrazení barvy mřížky v bílé barvě.
- **R/G** pro zobrazení barvy mřížky ve žluté barvě.
- **G/B** pro zobrazení barvy mřížky v azurové barvě.

- 6 Vyberte položku **Spustit úpravy** a stiskněte tlačítko [Enter].

- 7 Vyberte jednu z následujících možností:

- Výběrem možnosti **Posunout celý panel** upravíte celý panel současně a přejdete k dalšímu kroku.

- Výběrem možnosti **Upravit čtyři rohy** postupně upravíte rohy panelu a přejdete ke kroku 10.

8 Pomocí tlačítek se šipkami na dálkovém ovladači upravte zarovnání barev vybrané v části **Vybrat barvu** a poté stiskněte tlačítko [Enter].



Úpravy ovlivní mřížku na celé projekční ploše.

9 Vyberte jednu z následujících možností:

- Chcete-li doladit úpravy, vyberte možnost **Upravit čtyři rohy**.
- Úpravy dokončíte stisknutím tlačítka **Odej**.

10 Pomocí tlačítek se šipkami na dálkovém ovladači upravte zarovnání barev rohu projekční plochy, který je zvýrazněný oranžovým rámečkem, a poté stiskněte tlačítko [Enter].

11 Po dokončení úprav všech rohů projekční plochy stiskněte tlačítko [Enter].

12 Vyberte jednu z následujících možností:

- Pokud váš projektor vyžaduje další zarovnání panelu, vyberte možnost **Vybrat průsečík a upravit**. Pomocí tlačítek se šipkami na dálkovém ovladači zvýrazněte roh nesprávně zarovnaného pole na projekční ploše, stiskněte tlačítko [Enter], proveďte veškerá potřebná nastavení a poté znovu stiskněte tlačítko [Enter]. Podle potřeby zopakujte tento krok u ostatních průsečíků.
- Úpravy dokončíte stisknutím tlačítka **Odej**.

13 Chcete-li uložit barevnou konvergenci v promítaném obrazu, kterou jste upravili, vyberte možnost **Paměť > Uložit do paměti**.

Řešení problémů

Setkáte-li se při používání projektoru s potížemi, zkuste vyhledat možná řešení v těchto částech.

► Související odkazy

- "Problémy s promítáním" [s.93](#)
- "Stav indikátorů projektoru" [s.94](#)
- "Odstraňování problémů se zapínáním a vypínáním projektoru" [s.96](#)
- "Řešení problémů s obrazem" [s.97](#)
- "Řešení problémů se zvukem" [s.100](#)
- "Odstraňování problémů s ovládáním dálkového ovladače" [s.101](#)
- "Odstraňování problémů se spojením HDMI" [s.102](#)

Pokud projektor nefunguje správně, vypněte jej, odpojte od elektrické zásuvky a potom jej znovu připojte a zapněte.

Pokud problém přetrvává, zkontrolujte, zda jsou splněny následující podmínky:

- Indikátory na projektoru mohou signalizovat problém.
- Řešení uvedená v této příručce mohou pomoci odstranit řadu problémů.

Pokud žádné z těchto řešení problém neodstraní, požádejte společnost Epson o technickou podporu.

Indikátory na projektoru ukazují jeho stav a upozorňují na případný problém. Zjistěte stav a barvu indikátorů a potom vyhledejte řešení v této tabulce.



Pokud indikátory vysílají signál, který není uveden v následující tabulce, vypněte projektor, odpojte jej od elektrické zásuvky a požádejte společnost Epson o pomoc.

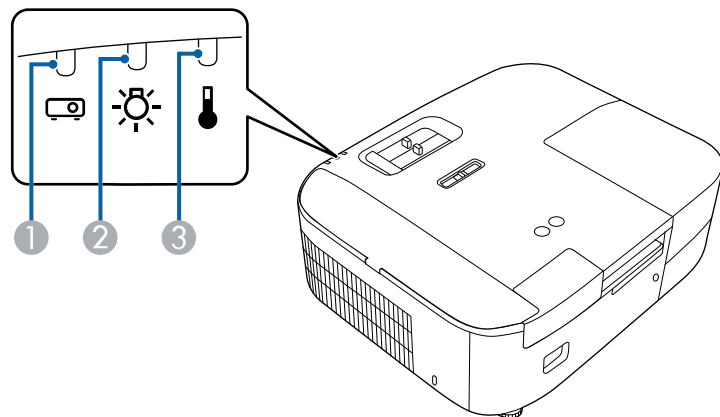

- ① Indikátor Status
- ② Indikátor lampy
- ③ Indikátor Temp (teplota)

Stav projektoru

Indikátor a stav	Problém a řešení
Stav: Svítí modře Lampa: Nesvítí Teplota: Nesvítí	Normální provoz. Pokud nastavíte Napájení USB na Zapnuto , stavový indikátor se rozsvítí modře, i když je projektor v pohotovostním režimu (když je vypnuté napájení). 🖱️ Rozšířené > Provoz > Napájení USB

Indikátor a stav	Problém a řešení
Stav: Bliká modře Lampa: Nesvítí Teplota: Nesvítí	Zahřívání, vypínání nebo chlazení. Při zahřívání počkejte cca 30 sekund, než se zobrazí obraz. Během zahřívání, vypínání nebo chlazení jsou všechna tlačítka deaktivována.
Stav: Nesvítí Lampa: Nesvítí Teplota: Nesvítí	Pohotovostní režim nebo režim spánku. Stisknutím vypínače bude zahájeno promítání.
Stav: Změna stavu indikátoru Lampa: Nesvítí Teplota: Bliká oranžově	Projektor je přehřátý. <ul style="list-style-type: none"> • Zkontrolujte, zda větrací otvory a vzduchový filtr nejsou ucpány prachem nebo blokovány okolními předměty. • Vyčistěte nebo vyměňte vzduchový filtr. • Zkontrolujte, zda teplota prostředí není příliš vysoká.
Stav: Nesvítí Lampa: Nesvítí Teplota: Svítí oranžově	Projektor se přehřál a vypnul. Nechte jej 5 minut vychladnout ve vypnutém stavu. <ul style="list-style-type: none"> • Zkontrolujte, zda větrací otvory a vzduchový filtr nejsou ucpány prachem nebo blokovány okolními předměty. • Zkontrolujte, zda teplota prostředí není příliš vysoká. • Vyčistěte nebo vyměňte vzduchový filtr. • Používáte-li projektor ve vysoké nadmořské výšce, nastavte položku Vysoká nadm. výška na Zapnuto v nabídce projektoru. 🖱️ Rozšířené > Provoz > Vysoká nadm. výška • Pokud problém přetrvává, odpojte projektor a požádejte společnost Epson o pomoc.

Indikátor a stav	Problém a řešení
Stav: Nesvítí Lampa: Svítí oranžově Teplota: Nesvítí	Došlo k problému s lampou. <ul style="list-style-type: none"> • Zkontrolujte, zda lampa není spálená, prasklá nebo zda není nesprávně nainstalovaná. Lampu podle potřeby znovu usadte nebo vyměňte. • Vyčistěte vzduchový filtr. • Používáte-li projektor ve vysoké nadmořské výšce, nastavte položku Vysoká nadm. výška na Zapnuto v nabídce projektoru.  Rozšířené > Provoz > Vysoká nadm. výška • Pokud problém přetrvává, odpojte projektor a požádejte společnost Epson o pomoc. Došlo k problému s krytem lampy. <ul style="list-style-type: none"> • Ujistěte se, že je lampa nainstalovaná správně a že je a kryt zavřený. Pokud není správně nainstalovaná lampa nebo její kryt, lampa se nerozsvítí.
Stav: Změna stavu indikátoru Lampa: Bliká oranžově Teplota: Nesvítí	Co nejdříve lampu vyměňte, aby se zabránilo poškození. Přestaňte projektor používat.
Stav: Nesvítí Lampa: Svítí oranžově Teplota: Svítí oranžově	Vnitřní chyba projektoru Vypněte projektor, odpojte jej od elektrické zásuvky a požádejte společnost Epson o pomoc.

» Související odkazy

- "Nastavení konfigurace projektoru – Nabídka Rozšířené" [s.72](#)
- "Čištění vzduchových filtrů a větracích otvorů" [s.81](#)
- "Výměna vzduchového filtru" [s.81](#)
- "Výměna lampy" [s.83](#)

Pokud projektor nelze zapnout stisknutím vypínače nebo pokud se nečekaně vypne, vyzkoušejte řešení uvedená v této části.

» Související odkazy

- "Odstraňování problémů se zapnutím projektoru" [s.96](#)
- "Odstraňování problémů s vypnutím projektoru" [s.96](#)

Odstraňování problémů se zapnutím projektoru

Pokud se projektor nezapne stisknutím tlačítka napájení, vyzkoušejte následující kroky, dokud nebude problém vyřešen.

- 1** Zkontrolujte následující položky.
 - Používáte-li dálkový ovladač, zkontrolujte baterie v tomto ovladači.
 - Zkontrolujte, zda je napájecí kabel řádně připojen k projektoru a k funkční elektrické zásuvce.
 - Zkontrolujte, zda nepoužíváte dálkové ovládání přehrávače streamovaných médií. Ujistěte se, že používáte dálkové ovládání projektoru.
- 2** Odemkněte funkci zámku podle následujících pokynů.
 - Chcete-li odemknout **Dětský zámek**, stiskněte a podržte tlačítko napájení na ovládacím panelu tři sekundy.

- 3** Odpojte kabel a požádejte o pomoc společnost Epson.

» Související odkazy

- "Použití funkce dětského zámku" [s.64](#)

Odstraňování problémů s vypnutím projektoru

Pokud se projektor neočekávaně vypne, vyzkoušejte následující kroky, dokud nebude problém vyřešen.

- 1** Po určité době nečinnosti se projektory mohou přepnout do klidového režimu. Probudte projektor provedením libovolné operace. Chcete-li vypnout úsporný režim, vyberte volbu **Vypnuto** jako nastavení **Klidový režim**.

☛ **Rozšířené > Provoz > Klidový režim**



Když je aktuální vstupní zdroj **Home**, nelze změnit nastavení **Klidový režim**. Stisknutím tlačítka  na dálkovém ovladači přepněte vstupní zdroj na **HDMI** a potom nastavte **Klidový režim** na **Vypnuto**.

- 2** Když indikátor teploty (teploty) svítí oranžově, projektor se přehřál a vypnul se.



V závislosti na nastavení projektoru mohou v pohotovostním režimu běžet chladicí ventilátory. Rovněž pokud se projektor obnoví z pohotovostního stavu, mohou ventilátory způsobovat nečekaný hluk. Nejedná se o závadu.

» Související odkazy

- "Nastavení konfigurace projektoru – Nabídka Rozšířené" [s.72](#)

Setkáte-li se s potížemi s promítáním obrazu, zkuste vyhledat možná řešení v těchto částech.

► Související odkazy

- "Řešení problémů s chybějícím obrazem" [s.97](#)
- "Úprava obrazu, který obdélníkový" [s.97](#)
- "Úprava rozmazaného nebo neostrého obrazu" [s.98](#)
- "Odstraňování problémů s částečným obrazem" [s.98](#)
- "Úprava šumu nebo statických poruch obrazu" [s.98](#)
- "Úprava nesprávného jasu nebo barev obrazu" [s.99](#)
- "Úprava obrazu vzhůru nohama" [s.99](#)

Řešení problémů s chybějícím obrazem

Pokud se nezobrazuje žádný obraz, vyzkoušejte následující kroky, dokud nebude problém vyřešen.

1 Zkontrolujte stav projektoru:

- Stisknutím tlačítka  na dálkovém ovladači zkontrolujte, zda není obraz dočasně vypnutý.
- Podle stavového indikátoru ověřte, zda se projektor nachází v normálním provozním stavu.
- Stisknutím vypínače probudte projektor z pohotovostního nebo úsporného režimu. Rovněž zkontrolujte, zda se připojený počítač nenachází v úsporném režimu nebo zda nezobrazuje prázdný spořič obrazovky.

☛ Rozšířené > Provoz > Klidový režim

2 Zkontrolujte připojení kabelů:

- Zkontrolujte, zda jsou řádně připojeny všechny nezbytné kabely a zda je zapnuto napájení projektoru.
- Připojte zdroj videa přímo k projektoru.
- Vyměňte kabel HDMI za kratší.

3 Zkontrolujte stav svého zdroje videa:

- Pokud promítáte ze streamovacího přehrávače médií, zkontrolujte, zda je napájen napájecím kabelem USB na projektoru.
- Zapněte připojený streamovací přehrávač médií a podle potřeby spusťte video stisknutím tlačítka přehrávání.
- Zkontrolujte, zda připojené zařízení vyhovuje normě HDMI CEC. Další informace naleznete v dokumentaci dodávané se zařízením.
- Promítáte-li z notebooku, zkontrolujte, zda je nastaven na zobrazení na externím zobrazovacím zařízení.

4 Zkontrolujte následující položky:

- Vypněte projektor a připojený streamovací přehrávač médií nebo zdroj videa a potom je znovu zapněte.
- Znovu nastavte funkci CEC pro připojené zařízení a restartujte jej.
- Zkontrolujte, zda rozlišení monitoru počítače nepřesahuje rozlišení a frekvenční limity projektoru. Podle potřeby vyberte pro počítač jiné rozlišení zobrazení. (Podrobnosti viz příručka k počítači.)
- Obnoví výchozí hodnoty všech nastavení projektoru.

☛ Reset > Resetovat vše

► Související odkazy

- "Nastavení konfigurace projektoru – Nabídka Rozšířené" [s.72](#)
- "Možnosti resetování projektoru - nabídka Reset" [s.76](#)

Úprava obrazu, který obdélníkový

Pokud promítaný obraz není pravidelný obdélník, vyzkoušejte následující kroky, dokud nebude problém vyřešen.

1 Umístěte projektor pokud možno kolmo přímo před střed promítací plochy.

2 Upravte tvar obrazu pomocí nastavení **Lichoběžník**.

☛ **Nastavení > Lichoběžník > Lichoběž. - V/S**

☛ **Nastavení > Lichoběžník > Quick Corner**

» Související odkazy

- "Nastavení funkcí projektoru - Nabídka Nastavení" [s.71](#)
- "Oprava tvaru obrazu pomocí posuvníku vodorovného lichoběžníkového zkreslení" [s.36](#)
- "Oprava tvaru obrazu pomocí tlačítka pro opravu lichoběžníkového obrazu" [s.37](#)
- "Oprava tvaru obrazu pomocí funkce Quick Corner" [s.38](#)

Úprava rozmazaného nebo neostrého obrazu

Pokud je promítaný obraz rozmazaný nebo neostrý, vyzkoušejte následující kroky, dokud nebude problém vyřešen.

- 1** Upravte zaostření obrazu pomocí posuvníku zaostření.
- 2** Zkontrolujte následující položky:
 - Umístěte projektor dostatečně blízko k promítací ploše.
 - Umístěte projektor tak, aby úhel korekce lichoběžníku nebyl tak široký, aby deformoval obraz.
- 3** Očistěte objektiv projektoru.



Aby se zabránilo srážení vody na objektivu po přenesení projektoru z chladného prostředí, před použitím počkejte, až se projektor přizpůsobí pokojové teplotě.

- 4** Vylepšete kvalitu obrazu úpravou nastavení **Ostrost** v nabídce **Obraz** projektoru.
 - ☛ **Obraz > Pokročilá nastavení > Ostrost**

- 5** Promítáte-li obraz z počítače, použijte nižší rozlišení nebo vyberte rozlišení, které odpovídá nativnímu rozlišení projektoru.

» Související odkazy

- "Nastavení kvality obrazu – Nabídka Obraz" [s.68](#)
- "Zaostření obrazu pomocí posuvníku zaostření" [s.41](#)
- "Čištění objektivu" [s.79](#)

Odstraňování problémů s částečným obrazem

Pokud se zobrazuje pouze částečný obraz z počítače, vyzkoušejte následující kroky, dokud nebude problém vyřešen.

- 1** Upravte velikost promítaného obrazu pomocí posuvníku lupy na projektoru.
- 2** Zkontrolujte, zda jste vybrali správný režim promítání. Použijte nastavení **Projekce** v nabídce **Rozšířené** projektoru.
- 3** Změnou nastavení zobrazení v počítači deaktivujte duální zobrazení a nastavte rozlišení v rámci limitů projektoru. (Podrobnosti viz příručka k počítači.)

» Související odkazy

- "Nastavení konfigurace projektoru – Nabídka Rozšířené" [s.72](#)

Úprava šumu nebo statických poruch obrazu

Pokud je promítaný obraz elektronicky rušen (šum) nebo obsahuje statické poruchy, vyzkoušejte následující kroky, dokud nebude problém vyřešen.

1 Zkontrolujte kabely, kterými je připojen zdroj videa k projektoru. Musí splňovat následující podmínky:

- Musí být odděleny od napájecího kabelu, aby nedocházelo k rušení
- Musí být řádně zapojeny na obou koncích
- Nesmí být připojeny k prodlužovacímu kabelu

2 Pokud jste upravili tvar obrazu pomocí ovládacích prvků projektoru, zkuste vylepšit kvalitu obrazu snížením nastavení **Ostrost** v nabídce **Obraz** projektoru.

☛ **Obraz > Pokročilá nastavení > Ostrost**

3 Pokud jste připojili prodlužovací napájecí kabel, zkuste promítat bez něho a zjistěte, zda není příčinou rušení signálu.

4 Vyberte v počítači rozlišení videa a obnovovací frekvenci, které jsou kompatibilní s projektořem.

» **Související odkazy**

- "Nastavení kvality obrazu – Nabídka Obraz" [s.68](#)

4 Zkontrolujte, zda jste vybrali správné nastavení **Rozsah videa** v nabídce **Signál** projektoru (pokud je pro váš zdroj obrazu k dispozici).

☛ **Signál > Upřesnit > Rozsah videa**

5 Zkontrolujte, zda jsou všechny kabely řádně připojeny k projektoru a k videozařazení. Pokud jste připojili dlouhé kabely, zkuste použít kratší.

6 Umístěte projektor dostatečně blízko k promítací ploše.

» **Související odkazy**

- "Nastavení kvality obrazu – Nabídka Obraz" [s.68](#)

Úprava obrazu vzhůru nohama

Pokud je promítaný obraz vzhůru nohama, vyberte správný režim projekce.

☛ **Rozšířené > Projekce**

» **Související odkazy**

- "Nastavení konfigurace projektoru – Nabídka Rozšířené" [s.72](#)

Úprava nesprávného jasu nebo barev obrazu

Pokud je promítaný obraz příliš tmavý nebo jasný nebo pokud barvy nejsou správné, vyzkoušejte následující kroky, dokud nebude problém vyřešen.



1 Vyzkoušejte různé režimy barev obrazu a prostředí výběrem nastavení **Režim barev** v nabídce **Obraz** projektoru.

2 Zkontrolujte nastavení zdroje videa.

3 Upravte dostupná nastavení v nabídce **Obraz** projektoru pro aktuální zdroj vstupu, například **Jas**, **Kontrast**, **Odstín** a **Sytost barev**.

☛ **Obraz > Pokročilá nastavení**

Pokud není slyšet žádný zvuk nebo pokud je zvuk příliš slabý, vyzkoušejte následující kroky, dokud nebude problém vyřešen.

- 1** Upravte nastavení hlasitosti projektoru stisknutím tlačítka  nebo  na dálkovém ovladači.



Pokud jste upravili hlasitost přehrávače streamovaných médií pomocí dálkového ovládání přehrávače streamovaných médií, možná budete muset znovu upravit hlasitost.

- 2** Zkontrolujte zapojení kabelu mezi projektorem a zdrojem videa.
- 3** Zkontrolujte následující nastavení na projektoru:
 - Pokud jsou obraz a zvuk dočasně zastaveny, stisknutím tlačítka  na dálkovém ovladači je obnovte.
- 4** Zkontrolujte následující nastavení svého videozařízení:
 - Zkontrolujte, zda je zapnutá hlasitost a zda je nastaven výstup zvuku pro správný zdroj ve streamovacím přehrávači médií nebo ve zdroji videa.
 - Nastavte připojené zařízení na výstup PCM.
 - Když připojíte projektor k počítači Mac kabelem HDMI, ověřte, zda váš počítač Mac podporuje zvuk prostřednictvím portu HDMI.

» Související odkazy

- "Nastavení funkcí projektoru - Nabídka Nastavení" [s.71](#)

Pokud projektor nereaguje na příkazy dálkového ovladače, vyzkoušejte následující kroky, dokud nebude problém vyřešen.



Pokud dálkový ovladač ztratíte, můžete si objednat náhradní od společnosti Epson.



Chcete-li zrušit spárování přehrávače streamovaných médií a dálkového ovladače, vyberte položku  > **Dálkový ovladač a příslušenství** > na hlavní obrazovce Android TV, vyberte dálkový ovladač, jehož spárování chcete zrušit, a poté vyberte **Zrušit párování**.

- 1** Zkontrolujte, zda jsou v dálkovém ovladači správně nainstalovány baterie a zda nejsou vybité. V případě potřeby baterie vyměňte.
- 2** Zkontrolujte, zda nepoužíváte dálkové ovládání přehrávače streamovaných médií. Ujistěte se, že používáte dálkové ovládání projektoru.
- 3** Zkontrolujte, zda není některé tlačítko na dálkovém ovladači zaseknuté a nezpůsobuje přechod do úsporného režimu. Uvolněním tlačítka probudte dálkový ovladač.
- 4** Zkontrolujte, zda používáte dálkový ovladač v úhlu a dosahu příjmu projektoru.
- 5** Zkontrolujte, zda se projektor nezahřívá nebo nevypíná.
- 6** Silné zářivkové osvětlení, přímé sluneční světlo nebo infračervené signály zařízení mohou kolidovat se snímači dálkového ovládání projektoru. Ztlumte osvětlení nebo přemístěte projektor dále od slunce nebo rušícího zařízení.
- 7** Přehrávač streamovaných médií a dálkové ovládání mohly být odpojeny. Opakujte spárování současným podržením tlačítka  a tlačítka se šipkou doprava na dálkovém ovladači po dobu asi sedmi sekund.

► Související odkazy

- "Používání dálkového ovladače" [s.23](#)

Pokud nelze ovládat připojená zařízení pomocí funkcí Spojení HDMI, vyzkoušejte následující kroky, dokud nebude problém vyřešen.

- 1** Zkontrolujte, zda kabel vyhovuje normě HDMI CEC.
- 2** Zkontrolujte, zda připojené zařízení vyhovuje normě HDMI CEC. Další informace naleznete v dokumentaci dodávané se zařízením.
- 3** Zkontrolujte, zda je zařízení k dispozici v seznamu **Připojení Zařízení**.
Pokud zařízení není uvedeno v seznamu **Připojení Zařízení**, nesplňuje standardy HDMI CEC. Připojte jiné zařízení.
☛ **Nastavení > Spojení HDMI > Připojení Zařízení**
- 4** Zkontrolujte, zda jsou veškeré kabely nezbytné pro Spojení HDMI řádně připojeny.
- 5** Zkontrolujte, zda jsou připojená zařízení zapnutá a v pohotovostním stavu. Další informace naleznete v dokumentaci dodávané se zařízením.
- 6** Pokud připojíte nové připojení nebo změníte připojení, znovu nastavte funkci CEC pro připojené zařízení a restartujte zařízení.

» **Související odkazy**

- "Nastavení funkcí projektoru - Nabídka Nastavení" [s.71](#)

Příloha

Tyto části obsahují technické údaje a důležitá upozornění k tomuto produktu.

► Související odkazy

- "Volitelné příslušenství a náhradní díly" [s.104](#)
- "Velikost plátna a vzdálenost projektoru" [s.105](#)
- "Podporovaná rozlišení zobrazení monitoru" [s.107](#)
- "Technické údaje projektoru" [s.108](#)
- "Vnější rozměry" [s.110](#)
- "Varovné štítky" [s.111](#)
- "Seznam bezpečnostních pokynů a symbolů" [s.112](#)
- "Glosář" [s.114](#)
- "Poznámky" [s.116](#)

K dispozici je následující volitelné příslušenství a náhradní díly. Tyto výrobky si zakupte v případě potřeby.

Následující seznam volitelného příslušenství a náhradních dílů je platný od března 2022.

Údaje o příslušenství mohou být změněny bez předchozího upozornění a dostupnost se může lišit v závislosti na zemi zakoupení.

► Související odkazy

- "Držáky" [s.104](#)
- "Externí zařízení" [s.104](#)
- "Náhradní díly" [s.104](#)

Držáky

Montážní konzola ELPMB23

Slouží k montáži projektoru pod strop.

Souprava bezpečnostního kabelu ELPWR01

Slouží ke spojení instalačního držáku a projektoru a zabraňuje pádu projektoru.

Stropní trubka (450 mm) ELPFP13

Stropní trubka (700 mm) ELPFP14

Slouží k montáži projektoru na zvýšený strop.



Při zavěšování projektoru pod strop jsou nutné zvláštní dovednosti. Požádejte o pomoc společnost Epson.

Externí zařízení

Streamovací přehrávač médií ELPAP12

Pomocí tohoto streamovacího přehrávače médií lze sledovat online obsah.

Náhradní díly

Lampa ELPLP97

Pro výměnu použité lampy.

Vzduchový filtr ELPAF54

Použijte jako náhradu za použité vzduchové filtry.

Podle zde uvedené tabulky určete, jak daleko umístit projektor od promítací plochy podle velikosti promítaného obrazu.

V následující tabulce naleznete maximální hodnoty nastavení posunu objektivu.

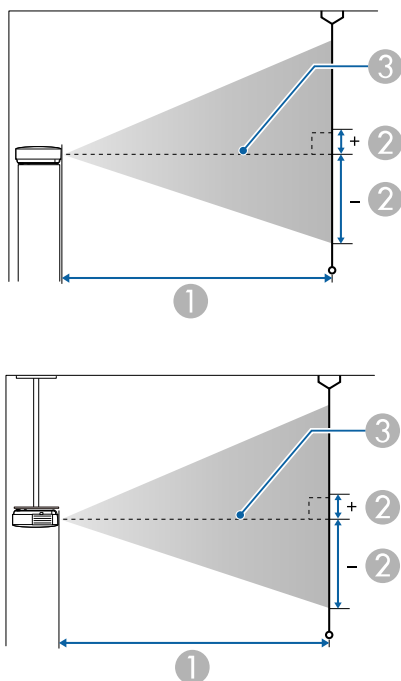

- ① Projekční vzdálenost (cm)
- ② Vzdálenost od středu objektivu k základně promítací plochy (Mění se v závislosti na nastavení svislého posunutí objektivu.) (cm)
- ③ Střed objektivu

Velikost obrazu 16:9		①	②
		Minimální (Širokoúhlý) až maximální (Tele)	Svislý posun objektivu od dolní po horní polohy
40"	89 × 50	115 - 189	-55 - 5
60"	133 × 75	175 - 285	-83 - 8
80"	177 × 100	234 - 381	-110 - 11
100"	221 × 125	294 - 477	-138 - 14
120"	266 × 149	353 - 573	-166 - 16
150"	332 × 187	443 - 718	-207 - 20
200"	443 × 249	591 - 958	-276 - 27
300"	664 × 374	888 - 1439	-414 - 41
400"	886 × 498	1186 - 1919	-552 - 54
500"	1107 × 623	1483 - 2400	-690 - 68

Velikost obrazu 4:3		①	②
		Minimální (Širokoúhlý) až maximální (Tele)	Svislý posun objektivu od dolní po horní polohy
33"	67 × 50	117 - 191	-56 - 5
40"	81 × 61	142 - 232	-68 - 7
60"	122 × 91	215 - 350	-101 - 10
80"	163 × 122	288 - 467	-135 - 13
100"	203 × 152	360 - 585	-169 - 17
120"	244 × 183	433 - 703	-203 - 20
150"	305 × 229	542 - 879	-253 - 25
200"	406 × 305	724 - 1173	-338 - 33
300"	610 × 457	1088 - 1761	-507 - 50
400"	813 × 610	1452 - 2349	-676 - 66
408"	829 × 622	1481 - 2396	-689 - 67

Velikost obrazu 16:10		①	②
		Minimální (Širokoúhlý) až maximální (Tele)	Svislý posun objektivu od dolní po horní polohy
37"	80 × 50	116 - 189	-55 - 5
40"	86 × 54	125 - 205	-60 - 6
60"	129 × 81	189 - 308	-90 - 9
80"	172 × 108	254 - 412	-119 - 12
100"	215 × 135	318 - 516	-149 - 15
120"	258 × 162	382 - 620	-179 - 18
150"	323 × 202	479 - 776	-224 - 22
200"	431 × 269	639 - 1036	-298 - 29
300"	646 × 404	961 - 1555	-448 - 44
400"	862 × 538	1282 - 2075	-597 - 58
462"	995 × 622	1483 - 2399	-690 - 68

Viz *Supplemental A/V Support Specification*, kde najdete podrobné informace o kompatibilních obnovovacích frekvencích a rozlišeních pro každý kompatibilní formát zobrazení videa.

► **Související odkazy**

- "Získání nejaktuálnější verze dokumentů" [s.7](#)

Název produktu	EH-TW6250
Rozměry	333 (Š) × 123 (V) × 275 (H) mm (bez vystupující části)
Velikost panelu LCD	0,61" široký
Projekční metoda	Polysilikonová aktivní matice TFT
Rozlišení	2 073 600 pixelů * Full HD (1 920 (Š) × 1 080 (V) bodů) × 3
Úprava zaostření	Ručně
Nastavení přiblížení	1 až 1,62 (optický zoom)
Lampa	Lampa UHE, 200 W, model č.: ELPLP97
Životnost lampy	Když je nabídka Výstup světla v nabídce Obraz nastavena na: Vysoký: až 4 500 hodin Standardní: až 4 500 hodin ECO: až 7 500 hodin
Max. výkon audiovýstupů	10 W
Reproduktor	1
Napájení	100 - 240 V AC±10 % 50/60 Hz 3,2 - 1,5 A
Jmenovitý příkon (100 až 120 V)	Když je nabídka Výstup světla v nabídce Obraz nastavena na: Vysoký: 316 W Standardní: 280 W ECO: 242 W
Jmenovitý příkon (220 až 240 V)	Když je nabídka Výstup světla v nabídce Obraz nastavena na: Vysoký: 301 W Standardní: 268 W ECO: 231 W
Příkon v pohotovostním režimu	0,3 W

Provozní nadmořská výška	Nadmořská výška 0 až 3 048 m
Provozní teplota **	Nadmořská výška 0 až 2 286 m: +5 až +35 °C (vlhkost 20 až 80 %, bez kondenzace) Nadmořská výška 2 287 až 3 048 m: +5 až +30°C (vlhkost 20 až 80%, bez kondenzace)
Skladovací teplota	-10 až +60°C (vlhkost 10 až 90 %, bez kondenzace)
Hmotnost	Přibližně 4,1 kg

* Technologie posunu pixelů dosahuje rozlišení 4K na obrazovce.

** Pokud se příliš zvýší okolní teplota, lampa se automaticky zeslabí. (Přibližně 35°C v nadmořské výšce 0 až 2 286 m a přibližně 30°C v nadmořské výšce 2 287 až 3 048 m; může to ovšem záviset na okolním prostředí.)

Úhel naklonění

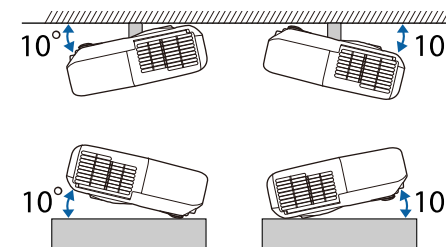

Pokud projektor použijete pod úhlem náklonu větším než 10°, mohlo by dojít k jeho poškození nebo k poranění osob.

► Související odkazy

- "Technické údaje konektorů" [s.108](#)

Technické údaje konektorů

Port Audio Out	Stereofonní miniaturní konektor (jack)
----------------	--

Port HDMI1 (ARC)	HDMI
Port HDMI2	HDMI
Port USB-A (5V---2.0A)	Konektor USB (Type A)
Port Service	USB konektor (Mini B)



Porty USB-A a Service podporují specifikaci USB 2.0. Nicméně u portů USB není zaručena podpora všech zařízení s rozhraním USB.

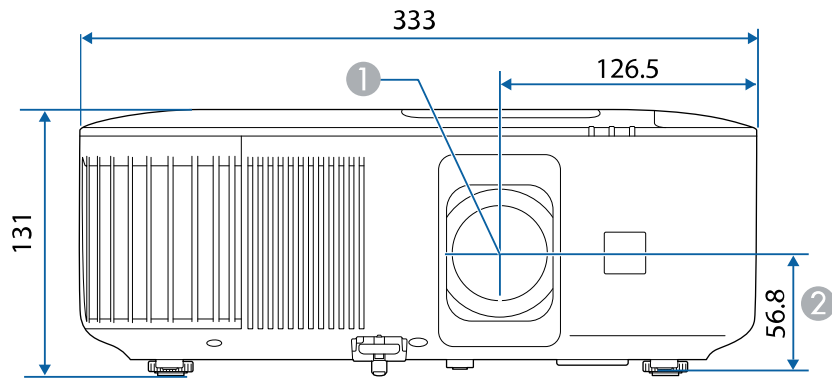

1 Střed objektivu

2 Vzdálenost od středu objektivu k bodu pro uchycení závěsné konzoly

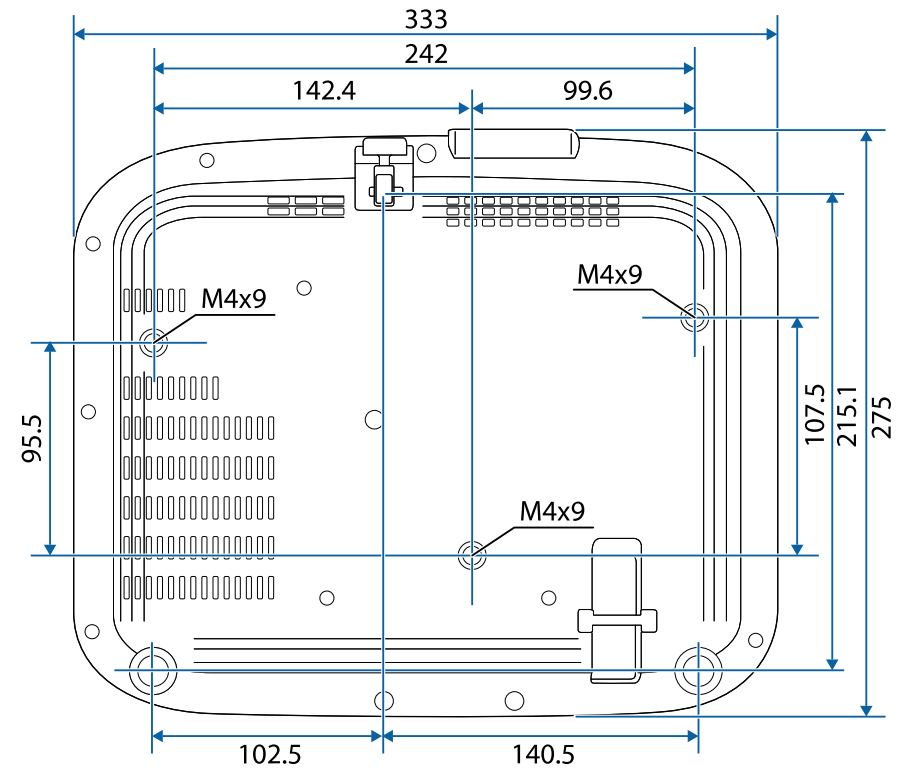



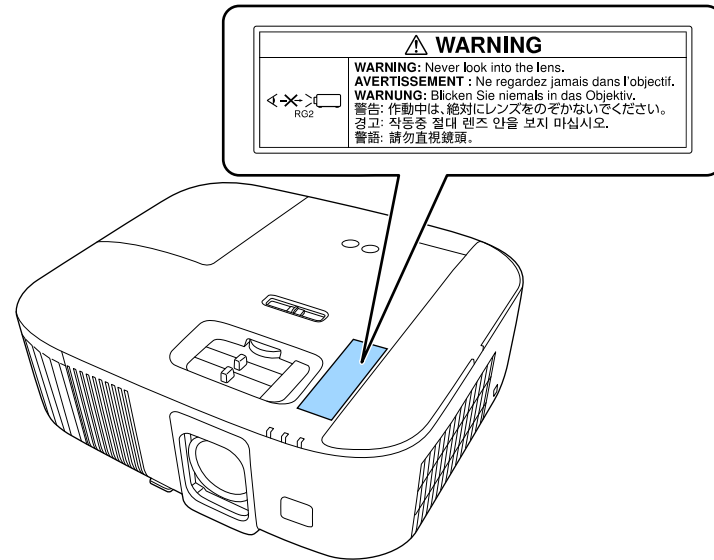











Tento produkt je dodáván s varovnými štítky.















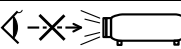

Podobně jako u každého zdroje záření se nedívejte do paprsku, RG2 IEC/EN 62471-5:2015.

V následující tabulce jsou uvedeny významy bezpečnostních symbolů umístěných na vybavení.

Č.	Značka symbolu	Schválené standardy	Popis
1		IEC60417 No. 5007	„ZAPNUTO“ (napájení) Označuje připojení k elektrické síti.
2		IEC60417 No. 5008	„VYPNUTO“ (napájení) Označuje odpojení od elektrické sítě.
3		IEC60417 No. 5009	Pohotovost Označuje vypínač nebo polohu vypínače, kterým lze příslušnou část vybavení uvést do pohotovostního režimu.
4		ISO7000 No. 0434B, IEC3864-B3.1	Upozornění Označuje obecné upozornění při používání produktu.
5		IEC60417 No. 5041	Upozornění, horký povrch Upozorňuje, že označená položka může být horká a není záhodno se jí neopatrně dotýkat.
6		IEC60417 No. 6042 ISO3864-B3.6	Upozornění, nebezpečí úrazu elektrickým proudem Označuje vybavení, které představuje nebezpečí úrazu elektrickým proudem.
7		IEC60417 No. 5957	Pro použití pouze ve vnitřních prostorech Označuje elektrické vybavení, které je určeno primárně pro použití ve vnitřních prostorech.

Č.	Značka symbolu	Schválené standardy	Popis
8		IEC60417 No. 5926	Polarita připojení stejnosměrného napájení Označuje kladná a záporná připojení (polaritu) části vybavení, ke které lze připojit zdroj stejnosměrného napájení.
9		—	Totožné s č. 8.
10		IEC60417 No. 5001B	Baterie, obecné Na vybavení napájeném bateriemi. Označuje zařízení, například kryt přihrádky na baterie, nebo konektorové výstupy.
11		IEC60417 No. 5002	Poloha baterie(i) Označuje samotný držák baterií a polohu baterie(i) v držáku.
12		—	Totožné s č. 11.
13		IEC60417 No. 5019	Ochranné uzemnění Označuje výstup, který je určen k připojení k vnějšímu vodiči na ochranu před zásahem elektrickým proudem v případě závady nebo výstup ochranné uzemňovací elektrody.
14		IEC60417 No. 5017	Uzemnění Označuje uzemňovací výstup v případě, kdy není výslovně vyžadován symbol č. 13.
15		IEC60417 No. 5032	Střídavý proud Toto označení na typovém štítku vyjadřuje, že vybavení je vhodné pouze pro napájení střídavým proudem; označení příslušných výstupů.

Č.	Značka symbolu	Schválené standardy	Popis
16		IEC60417 No. 5031	Stejnoseměrný proud Toto označení na typovém štítku vyjadřuje, že vybavení je vhodné pouze pro napájení stejnosměrným proudem; označení příslušných výstupů.
17		IEC60417 No. 5172	Vybavení třídy II Označuje vybavení, které splňuje bezpečnostní požadavky určené pro vybavení třídy II v souladu se standardem IEC 61140.
18		ISO 3864	Obecný zákaz Označuje zakázané úkony a postupy.
19		ISO 3864	Zákaz kontaktu Označuje zranění, ke kterému může dojít v případě kontaktu s konkrétní částí vybavení.
20		—	Zásadně se nedívejte do objektivu, když je projektor zapnutý.
21		—	Označuje zákaz umístování jakýchkoli předmětů na projektor.
22		ISO3864 IEC60825-1	Upozornění, laserové záření Ukazuje, že tento projektor je vybaven laserovým zářičem.
23		ISO 3864	Zákaz demontáže Označuje nebezpečí zranění, například zásahu elektrickým proudem, v případě demontování vybavení.
24		IEC60417 No. 5266	Pohotovost, částečná pohotovost Označuje, že část vybavení je v připraveném stavu.

Č.	Značka symbolu	Schválené standardy	Popis
25		ISO3864 IEC60417 No. 5057	Pozor, pohyblivé části Označuje, že musíte udržovat bezpečnou vzdálenost od pohyblivých částí podle bezpečnostních zásad.
26		IEC60417 No. 6056	Upozornění (pohybující se lopatky ventilátoru) Pro zachování bezpečnosti se nepřibližujte k pohybučím se lopatkám ventilátoru.
27		IEC60417 No. 6043	Upozornění (ostré rohy) Upozorňuje ostré rohy, kterých není záhodno se dotýkat.
28		—	Upozorňuje, že během promítání je zakázáno hledět přímo do objektivu.
29		ISO7010 No. W027 ISO 3864	Varování, optická radiace (například UV, viditelná radiace, IR) Dbejte na to, abyste se vyhnuli poranění očí a kůže v blízkosti optického záření.
30		IEC60417 No. 5109	Není určeno k používání v obydlených oblastech. Označuje, že elektrické vybavení není vhodné pro obydlené oblasti.

Tato kapitola stručně vysvětluje složité termíny, které nejsou vysvětleny v textu této příručky. Další informace lze získat v dalších běžně dostupných publikacích.

Poměr stran	Poměr mezi délkou a výškou obrazu. Projekční plochy s poměrem stran 16:9 (vodorovně/svisle), například HDTV, se označují termínem širokouhlé projekční plochy. SDTV a běžné počítačové monitory mají poměr stran 4:3.
Kontrast	Relativní jas světlých a tmavých oblastí obrazu lze zvýšit nebo snížit, aby byl text nebo grafika více či méně výraznější. Nastavení této konkrétní vlastnosti obrazu se nazývá úprava kontrastu.
DHCP	Zkratka pro Dynamic Host Configuration Protocol. Tento protokol automaticky přiděluje adresu IP zařízení připojenému k síti.
Adresa brány	Jedná se o server (směrovač) pro komunikaci v síti (podsíti) rozdělené podle masky podsítě.
HDCP	HDCP je zkratka termínu High-bandwidth Digital Content Protection. Používá se k ochraně před nelegálním kopírováním a ochraně copyrightu tím, že šifruje signál posílaný přes porty DVI a HDMI. Protože tento projektor obsahuje port HDMI s podporou HDCP, dokáže promítat digitální obraz chráněný technologií HDCP. Projektor však zřejmě nepromítne obraz chráněný pomocí aktualizovaných či revidovaných verzí šifrování HDCP.
HDMI	Zkratka termínu High Definition Multimedia Interface. HDMI je norma zaměřená na digitální spotřební elektroniku a počítače. Jde o normu pro digitální přenos signálů HD obrazu a vícekanálového zvuku. Díky absenci komprese digitálního signálu lze obraz přenášet s nejvyšší možnou kvalitou. Zároveň tomuto digitálnímu signálu poskytuje funkci šifrování.

HDTV	Zkratka pro High-Definition Television (televizor s vysokým rozlišením), která označuje televizní systémy s vysokým rozlišením, které splňují následující požadavky: <ul style="list-style-type: none"> • Vertikální rozlišení 720p nebo 1080i nebo vyšší (p = progresivní, I = prokládané) • Poměr stran obrazu 16:9
Proklad	Přenáší informace potřebné k vytvoření jedné obrazovky odesláním každého druhého řádku počínajíc horním okrajem obrazu směrem dolů ke spodnímu okraji. U tohoto obrazu existuje větší riziko blikání, protože se zobrazuje každý druhý řádek.
Adresa IP	Číslo, které určuje počítač připojený k síti.
Progresivní	Promítá informace k vytvoření jedné obrazovky najednou; obraz se zobrazuje po jednom rámcu. Ačkoliv je počet řádků skenování stejný, blikání obrazu je omezeno, protože objem informací je dvojnásobný ve srovnání se systémem prokládání.
Obnovovací kmitočet	Světlo vyzářující prvek displeje zachovává stejnou svítivost a barvu po velmi krátkou dobu. Proto je nutno obraz skenovat mnohokrát za sekundu, aby byla provedena obnova světla vyzářujícího prvku. Počet operací obnovy za sekundu se nazývá obnovovací kmitočet a je vyjádřen v hertzech (Hz).
SDTV	Zkratka pro Standard Definition Television, která označuje standardní televizní systémy, které nesplňují požadavky pro systém HDTV High-Definition Television.
SSID	SSID je identifikátor pro připojení k jinému zařízení v bezdrátové síti LAN. Bezdrátová komunikace je možná mezi zařízeními se stejným SSID.
Maska podsítě	Jedná se o číselnou hodnotu, která určuje počet bitů použitých pro adresu sítě v rozdělené síti (podsíti) z adresy IP.
SVGA	Standardní velikost s rozlišením 800 (vodorovně) x 600 (svisle) bodů.
SXGA	Standardní velikost s rozlišením 1 280 (vodorovně) x 1 024 (svisle) bodů.

Synchronizace	<p>Signál odesílaný z počítačů má určitou hodnotu kmitočtu. Pokud se kmitočet projektoru s tímto kmitočtem neshoduje, kvalita výsledného obrazu bude nízká.</p> <p>Proces sladění fází těchto signálů (relativní pozice maximálních minimálních hodnot signálu) se nazývá synchronizace.</p> <p>Pokud signál není synchronizovaný, dochází například k blikání, rozmazání a vodorovnému rušení.</p>
VGA	Standardní velikost s rozlišením 640 (vodorovně) x 480 (svisle) bodů.
XGA	Standardní velikost s rozlišením 1 024 (vodorovně) x 768 (svisle) bodů.
WXGA	Standardní velikost s rozlišením 1 280 (vodorovně) x 800 (svisle) bodů.

Tyto části obsahují důležité poznámky k projektoru.

► Související odkazy

- "Pokyny pro likvidaci projektoru" [s.116](#)
- "Indication of the manufacturer and the importer in accordance with requirements of EU directive" [s.116](#)
- "Indication of the manufacturer and the importer in accordance with requirements of United Kingdom directive" [s.116](#)
- "Omezení používání" [s.116](#)
- "Odkazy na operační systémy" [s.117](#)
- "Obchodní známky" [s.117](#)
- "Odkaz na autorské právo" [s.117](#)
- "Určení zdroje autorských práv" [s.118](#)

Pokyny pro likvidaci projektoru

Projektor

Před likvidací projektoru vyjměte lampu z projektoru. Seznamte se s pokyny pro likvidaci nebo recyklaci podle místních zákonů a předpisů. Nevyhazujte jej do koše s běžným odpadem.

Lampa projektoru

Lampa v tomto produktu obsahuje rtuť (Hg). Seznamte se s pokyny pro likvidaci nebo recyklaci podle místních zákonů a předpisů. Nevyhazujte jej do koše s běžným odpadem.

Indication of the manufacturer and the importer in accordance with requirements of EU directive

Manufacturer: SEIKO EPSON CORPORATION
Address: 3-5, Owa 3-chome, Suwa-shi, Nagano-ken 392-8502 Japan
Telephone: 81-266-52-3131
<http://www.epson.com/>

Importer: EPSON EUROPE B.V.
Address: Atlas Arena, Asia Building, Hoogoorddreef 5,1101 BA Amsterdam
Zuidoost
The Netherlands
Telephone: 31-20-314-5000
<http://www.epson.eu/>

Indication of the manufacturer and the importer in accordance with requirements of United Kingdom directive

Manufacturer: SEIKO EPSON CORPORATION
Address: 3-5, Owa 3-chome, Suwa-shi, Nagano-ken 392-8502 Japan
Telephone: 81-266-52-3131
<http://www.epson.com/>

Importer: Epson (UK) Ltd.
Address: Westside, London Road, Hemel Hempstead, Hertfordshire, HP3 9TD,
United Kingdom
<http://www.epson.co.uk>

Omezení používání

Když je tento produkt používán pro aplikace, které vyžadují vysokou spolehlivost/bezpečnost, například dopravní zařízení související s leteckým, železničním, námořním, automobilovým provozem atd.; zařízení pro prevenci katastrof; různá bezpečnostní zařízení atd.; nebo funkční/přesná zařízení atd., musíte tento produkt používat pouze po zvážení rozšíření vašeho konceptu o nouzová a záložní opatření, která by zajistila zachování bezpečnosti a stability celého systému. Tento přístroj nebyl navržen pro aplikace vyžadující extrémní hodnoty spolehlivosti/bezpečnosti, jako je například letecké vybavení, komunikační zařízení, ovládání jaderných elektráren nebo lékařská

technika související s přímou péčí atd., musíte proto sami provést kompletní analýzu a na jejím základě zvážit, zda je přístroj pro vás vhodný.

Odkazy na operační systémy

- Operační systém Microsoft® Windows® 8.1
- Operační systém Microsoft® Windows® 10
- Operační systém Microsoft® Windows® 11

V tomto návodu jsou výše uvedené operační systémy označovány jako „Windows 8.1“, „Windows 10“ a „Windows 11“. Dále je pro tyto systémy použit společný termín „Windows“.

- macOS 10.13.x
- macOS 10.14.x
- macOS 10.15.x
- macOS 11.0.x
- macOS 12.0.x

V této příručce je pro všechny výše uvedené operační systémy použito označení „Mac OS“.

Obchodní známky

EPSON je registrovaná ochranná známka, EXCEED YOUR VISION a její loga jsou registrované ochranné známky nebo ochranné známky společnosti Seiko Epson Corporation.

iPad, iPhone, Mac, OS X, iOS a macOS jsou ochranné známky společnosti Apple Inc.

Microsoft, Windows a logo Windows jsou ochranné známky nebo registrované ochranné známky společnosti Microsoft Corporation v USA a/nebo dalších zemích.

Google, Google Play, YouTube a Android TV jsou ochranné známky společnosti Google LLC.

Asistent Google není k dispozici v některých jazycích a zemích. Dostupnost služeb se liší podle země a jazyka.

HDMI, logo HDMI a High-Definition Multimedia Interface jsou ochranné známky nebo registrované ochranné známky společnosti HDMI Licensing Administrator, Inc. 

Wi-Fi® je ochranná známka sdružení Wi-Fi Alliance®.

Slovní značka Bluetooth® a loga jsou registrované ochranné známky vlastněné společností Bluetooth SIG, Inc. a použití těchto značek společností Seiko Epson Corporation je licencováno. Ostatní ochranné známky a obchodní názvy jsou majetkem příslušných vlastníků.

Netflix registrovaná obchodní známka společnosti Netflix, Inc. **NETFLIX**

Další zde použité názvy produktů slouží pouze k identifikačním účelům a mohou být ochrannými známkami příslušných vlastníků. Společnost Epson se vzdává všech práv na tyto značky.

Odkaz na autorské právo

Všechna práva vyhrazena. Bez předchozího písemného povolení společnosti Seiko Epson Corporation je zakázáno reprodukovat libovolnou část této publikace, ukládat ve vyhledávacím systému nebo přenášet libovolnou formou nebo prostředky, a to elektronicky, mechanicky, kopírováním, nahráváním nebo jakýmkoli jiným způsobem. Společnost neponese přímou odpovědnost za použití zde uvedených informací. Neodpovídá ani za případné škody plynoucí z použití zde uvedených informací.

Společnost Seiko Epson Corporation ani její přidružené společnosti nejsou vůči spotřebiteli tohoto produktu nebo jiným osobám zodpovědné za škody, ztráty, náklady nebo výdaje způsobené spotřebitelem nebo jinou osobou v důsledku následujících událostí: nehoda, nesprávné použití nebo zneužití tohoto produktu nebo neoprávněné úpravy, opravy nebo změny tohoto produktu nebo (s výjimkou USA) nedodržení přísného souladu s provozními a servisními pokyny společnosti Seiko Epson Corporation.

Společnost Seiko Epson Corporation neodpovídá za žádné škody nebo problémy způsobené použitím jakéhokoli příslušenství nebo spotřebního materiálu, které nejsou společností Seiko Epson Corporation označeny jako

originální produkty (Original Epson Products) nebo schválené produkty (Epson Approved Products).

Obsah této příručky může být změněn nebo aktualizován bez předchozího upozornění.

Určení zdroje autorských práv

Změny těchto údajů bez předchozího upozornění vyhrazeny.

© 2022 Seiko Epson Corporation

2022.4 414279000CS