

NÁVOD K POUŽITÍ

Inteligentní zvlhčovač Levoit Dual 200S s vrchním plněním

Model: LUH-D301S-WEU

CZ



Máte otázky nebo nějaké obavy?

Prosím, kontaktujte nás na info@tygotec.eu.

Obsah

Obsah balení	3
Technické specifikace	3
Bezpečnostní informace	4
Seznamte se se svým inteligentním zvlhčovačem	6
Ovládací prvky a displej	8
Začínáme	9
Nastavení v aplikaci VeSync	11
Používání inteligentního zvlhčovače	12
Péče a údržba	15
Odstraňování problémů	20
Odstraňování problémů v aplikaci VeSync	22
Informace o záruce	23
Zákaznická podpora	24

Obsah balení

- 1 × Inteligentní zvlhčovač
- 1 × Čistící kartáček
- 2 × Houbička na vodní filtr (1 předinstalovaná)
- 1 × Návod k použití

Technické parametry

Zdroj napájení	24V ~1A
Jmenovitý výkon	24W
Kapacita nádržky na vodu	3 litry
Maximální doba provozu	Až 25 hodin při nízkém nastavení páry <i>Poznámka: Zvlhčovač může běžet delší nebo kratší dobu v závislosti na okolní teplotě a vlhkosti.</i>
Úroveň hluku	≤ 28dB
Efektivní rozsah	10–27 m ²
Rozměry	18 × 18 × 30 cm
Hmotnost	1.4 kg
Napájecí adaptér	Vstup: 100–240V~ 50/60Hz Výstup: 24V ~ 1A
Frekvenční rozsah Wi-Fi®	2412–2472MHz E.I.R.P.: 18dBm
Frekvenční rozsah Bluetooth®	2402–2480MHz E.I.R.P.: 8dBm

Poznámka: Chcete-li získat přístup k dalším funkcím inteligentního zvlhčovače, stáhněte si bezplatnou aplikaci VeSync (viz strana 11).

PŘEČTĚTE SI A USCHOVEJTE TYTO POKYNY BEZPEČNOSTNÍ INFORMACE

Abyste snížili riziko požáru, úrazu elektrickým proudem nebo jiného zranění, **dodržujte všechny pokyny a bezpečnostní pokyny uvedené v tomto návodu k použití.**

Obecné bezpečnostní pokyny

- Tento zvlhčovač používejte **pouze** tak, jak je uvedeno v tomto návodu.
- **Umístěte** zvlhčovač a kabel tak, aby o ně nikdo nezakopl a zvlhčovač nepřevrhl. Neumisťujte do blízkosti velkých kusů nábytku nebo na místa s vysokým provozem.
- Pokud zvlhčovač nepoužíváte, vypněte jej a odpojte od napájení vytažením zástrčky ze zásuvky.
- **Nepoužívejte** zvlhčovač ve vlhkém prostředí.
- Udržujte zvlhčovač mimo dosah dětí.
- **Neotvírejte** základnu ani nevyjímejte snímač hladiny vody za účelem samoobsluhy.
- Před čištěním zvlhčovače nebo odpojením nádržky na vodu od základny zvlhčovače **vždy** odpojte zvlhčovač z elektrické zásuvky.
- Před použitím se **vždy** ujistěte, že je zvlhčovač umístěn na rovném povrchu.
- Nádržku na vodu plňte **pouze** čistou vodou. Nikdy neplňte nádržku na vodu jinými kapalinami.
- **Neumisťujte** zvlhčovač do blízkosti zdrojů tepla, jako jsou varné desky, trouby nebo radiátory.
- **Neumisťujte** zvlhčovač přímo na podlahy, koberce nebo předložky.
- **Nepoužívejte** náhradní díly jiných výrobců pro tento produkt.
- Nezakrývejte trysku, když je zvlhčovač zapnutý. Mohlo by dojít k poškození zvlhčovače.
- Před přemístěním zvlhčovače vyjměte nádržku na vodu ze základny.
- **Neponořujte** základnu zvlhčovače, napájecí kabel ani zástrčku do vody.
- Pokud je zvlhčovač poškozen nebo nefunguje správně, přestaňte jej používat a okamžitě kontaktujte zákaznickou podporu (viz strana 24).
- Zvlhčovač není určen pro komerční použití. Pouze pro použití v domácnosti.
- Dohlížejte na děti, když jsou v blízkosti zvlhčovače.
- Děti by neměly čistit nebo provádět údržbu zvlhčovače bez dozoru.
- Tento zvlhčovač mohou používat děti ve věku 8 let a starší, stejně jako osoby se sníženými fyzickými, smyslovými nebo duševními schopnostmi nebo nedostatkem zkušeností a znalostí, pokud jsou pod dohledem nebo byly poučeny o používání zvlhčovače bezpečným způsobem a rozumí možnému nebezpečí.

Upozornění: Nebezpečí netěsnosti a úrazu elektrickým proudem

Do nádržky na vodu nebo do základny **nepřidávejte** další kapaliny na úpravu vody. Mohlo by to poškodit zvlhčovač a způsobit netěsnosti.

Napájení a kabel

- **Nemanipulujte** s napájecím kabelem nebo zástrčkou mokřými rukama. Udržujte zástrčku a napájecí kabel mimo dosah jakýchkoli tekutin.
- Pokud je napájecí kabel poškozen, musí jej vyměnit společnost Arovast Corporation nebo podobně kvalifikovaná firma, aby se předešlo nebezpečí úrazu elektrickým proudem nebo požáru. Kontaktujte prosím **zákaznickou podporu** (strana 24).
- Odpojením napájecího kabelu deaktivujete dálkové ovládání zvlhčovače a dočasně odpojte zvlhčovač od aplikace VeSync a dalších aplikací třetích stran.

Bezpečnost údržby



ČISTĚTE NÁDRŽKU NA VODU A ZÁKLADNU KAŽDÉ 3 DNY NEBO ČASTĚJI

- Uvědomte si, že vysoká vlhkost může podporovat růst biologických organismů v prostředí.
- **Nedovolte**, aby oblast kolem zvlhčovače zvlhla. Pokud dojde k vlhkosti, snižte výkon zvlhčovače. Pokud výkon zvlhčovače nelze snížit, použijte zvlhčovač přerušovaně. Nedovolte, aby savé materiály, jako jsou koberce, záclony, závěsy nebo ubrusy, zvlhly.
- Během plnění a čištění zvlhčovače jej odpojte ze zásuvky.
- **Nikdy** nenechávejte vodu v nádržce, když zvlhčovač nepoužíváte.
- Před uskladněním zvlhčovač vyprázdněte a vyčistěte. Před dalším použitím zvlhčovač vyčistěte.
- **Varování:** Mikroorganismy, které se mohou vyskytovat ve vodě nebo v prostředí, kde je zvlhčovač používán nebo skladován, mohou růst ve vodní nádržce, být vyfukovány do vzduchu a způsobit velmi vážná zdravotní rizika, když není voda pravidelně vyměňována a nádržka na vodu není řádně čištěna každé 3 dny.
- Vyprázdněte nádržku a doplňte vodu každý třetí den. Před doplněním zvlhčovač očistěte čerstvou vodou z vodovodu nebo čisticími prostředky (viz sekce **Čištění**, strana 15). Odstraňte veškerý vodní kámen, usazeniny nebo film, který se vytvořil na stranách nádržky nebo na vnitřních površích, a všechny povrchy otřete do sucha. Podrobné pokyny naleznete v sekci **Čištění** (strana 15).



Tento symbol znamená, že výrobek nesmí být likvidován jako domovní odpad a měl by být předán do příslušného sběrného místa k recyklaci. Správná likvidace a recyklace pomáhá chránit přírodní zdroje, lidské zdraví a životní prostředí.

Další informace o likvidaci a recyklaci tohoto produktu získáte od místního úřadu, služby pro likvidaci odpadu nebo v obchodě, kde jste tento produkt zakoupili.

SEZNAMTE SE SE SVÝM INTELIGENTNÍM ZVLHČOVAČEM

- | | | | | | |
|----|------------------------|----|---|----|---------------------------|
| A. | Tryska | I. | Displej | Q. | Držáky plováků |
| B. | Kryt nádržky na vodu | J. | Čistící kartáč | R. | Převodník |
| C. | Pouzdro vodního filtru | K. | Napájecí adaptér | S. | Sekundární plovák |
| D. | Vodní filtr | L. | Ryska maximální hladiny vody (nádržka) | T. | Snímač vlhkosti |
| E. | Trubice na páru | M. | Výstupní ventil vody | U. | Nožičky |
| F. | Nádržka na vodu | N. | Tlumič hluku | V. | Vstup napájecího adaptéru |
| G. | Plovák | O. | Výstup vzduchu | W. | Vstup vzduchu |
| H. | Základna | P. | Ryska maximální hladiny vody (základna) | | |

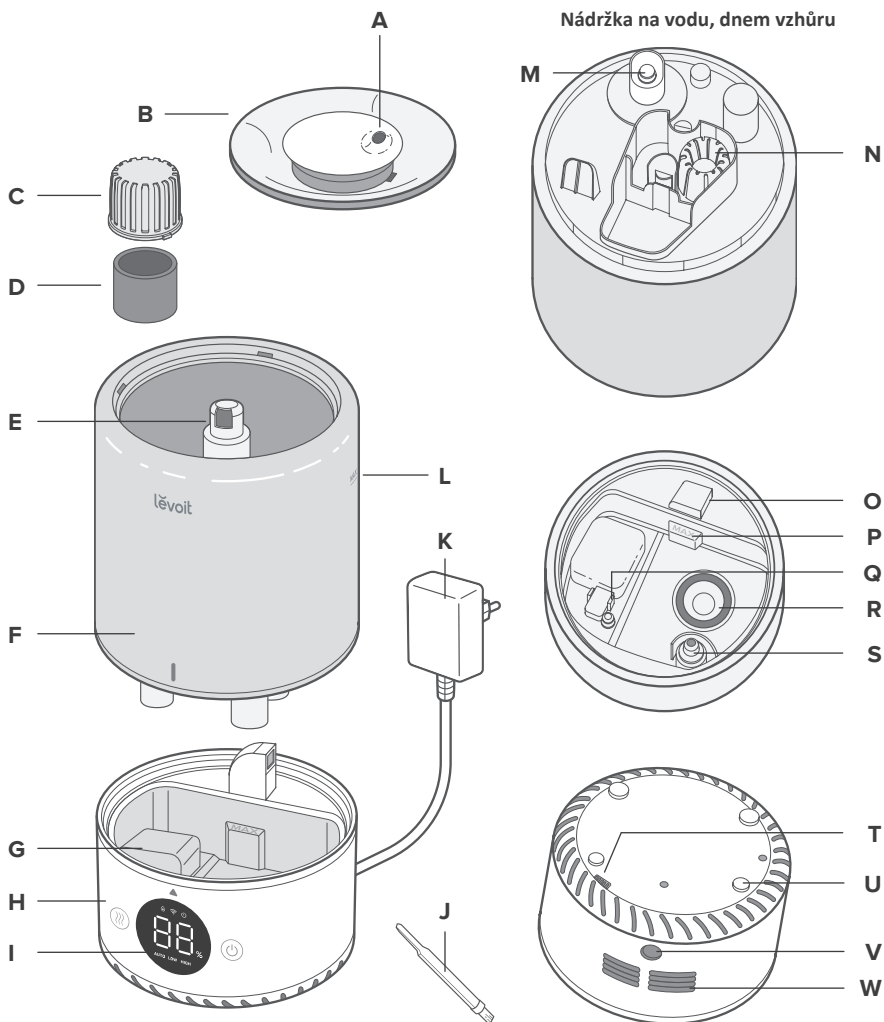

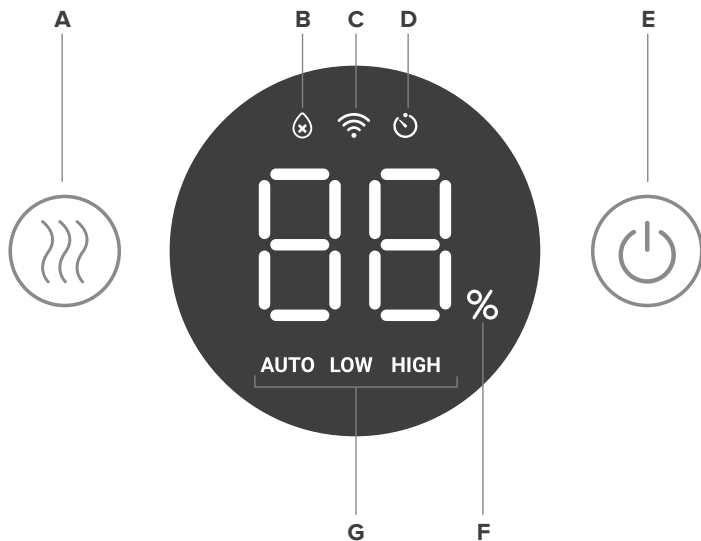

- A. Tlačítko úrovně páry
- B. Indikátor žádné vody
- C. Indikátor WiFi

- D. Indikátor časovače

Poznámka: Časovač musí být nastaven v aplikaci VeSync.

- E. Vypínač
- F. Úroveň vlhkosti
- G. Indikátor úrovně páry

OVLÁDACÍ PRVKY A DISPLEJ

Poznámka: Tyto funkce můžete také ovládat pomocí aplikace VeSync, stejně jako další funkce (viz strana 13).



Vypínač

- Stiskněte pro zapnutí/vypnutí zvlhčovače.
- Stiskněte a podržte po dobu 5 sekund pro spárování s aplikací VeSync. Další informace najdete v pokynech aplikace VeSync.
- Stisknutím a podržením po dobu 15 sekund resetujete zvlhčovač. Tím se obnoví výchozí nastavení zvlhčovače a odpojí se od Wi-Fi® a aplikace VeSync (viz strana 11).



Tlačítko úrovně páry

- Opakovaným stisknutím můžete procházet nastaveními úrovně páry: nízká, vysoká a automatický režim. (Další podrobnosti o automatickém režimu naleznete na straně 13.)
- Stisknutím a podržením po dobu 3 sekund vypnete displej zvlhčovače. Tím se automaticky změní nastavení úrovně páry na automatický režim.



Indikátor WiFi

- Svítí, nesvítí nebo bliká jako signalizace stavu párování. Další informace najdete v pokynech aplikace VeSync.



Indikátor žádné vody

- Bliká, když v nádrži není žádná voda. Poté, co tento indikátor 10krát zabliká, zvlhčovač se vypne. Naplňte nádržku a správně ji umístěte na základnu, abyste mohli zvlhčovač používat.
- Rozsvítí se, když je vyjmuta nádržka na vodu. Indikátor zůstane svítit, dokud není nádržka vrácena.



Upomínka na vyčištění zvlhčovače

- Poté, co byl zvlhčovač v provozu celkem 72 hodin, při příštím zapnutí zvlhčovače zapípá a na displeji se zobrazí „CL“ jako upomínka, že je třeba zvlhčovač vyčistit. Před dalším použitím zvlhčovač vyčistíte (viz strana 15).
- Stisknutím libovolného tlačítka resetujete tuto upomínku. Upomínka se také resetuje odpojením zvlhčovače ze zásuvky.

ZAČÍNÁME

1. Odstraňte všechny obaly.
2. Vyjměte nádržku na vodu ze základny a **odstraňte veškerou pásku, včetně pásky na plováku.** [Obrázek 1.1]

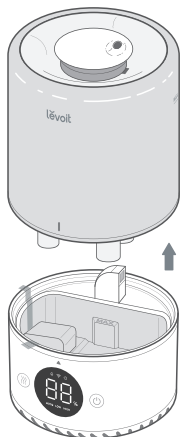

Obrázek 1.1

3. Před prvním použitím všechny díly zvlhčovače opláchněte a znovu ho složte dohromady (viz sekce **Čištění**, strana 15).

Poznámka:

- Zkontrolujte, zda je vodní filtr správně na svém místě. Pokud ne, otočte filtr ve směru hodinových ručiček, abyste jej zajistili na místě. [Obrázek 1.2]

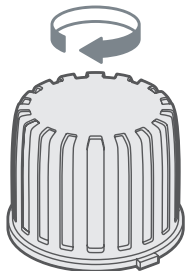

Obrázek 1.2

- Zkontrolujte, zda je plovák bezpečně na svém místě. [Obrázek 1.3]

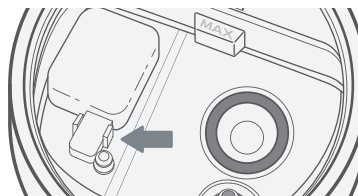

Obrázek 1.3

4. Zvolte pro zvlhčovač tvrdé, rovné místo, alespoň 30 cm od jakýchkoli zdí. Povrch musí být voděodolný. [Obrázek 1.4]

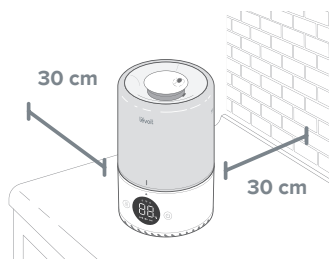

Obrázek 1.4

5. Pára by měla být odváděna směrem od stěn, nábytku, lůžkovin a spotřebičů. [Obrázek 1.5]

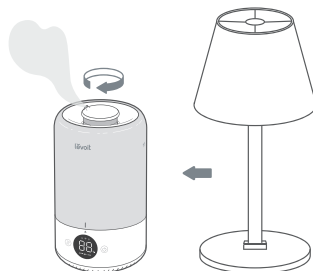

Obrázek 1.5

Plnění a doplňování

Poznámka: Před plněním se ujistěte, že je nádržka na vodu čistá.

1. Odstraňte kryt nádržky na vodu přidržením trysky a tahem nahoru. [Obrázek 1.6]

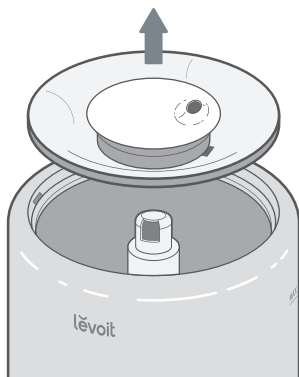

Obrázek 1.6

2. Naplňte nádržku vodou o pokojové teplotě. [Obrázek 1.7] **Nepilňte** horkou vodou.

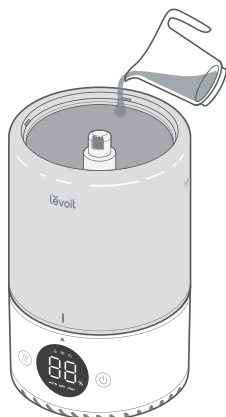

Obrázek 1.7

Poznámka:

- K plnění nádržky doporučujeme používat vyčištěnou nebo destilovanou vodu.
- **Nedoplňujte** vodu přes rysku maximální hladiny vody v nádržce.

UPOZORNĚNÍ

- **Nepřidávejte** vodu přímo do základny. [Obrázek 1.8]

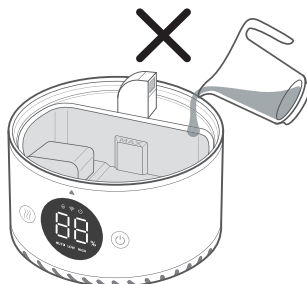

Obrázek 1.8

- **Nepřidávejte** vodu přes trubici na páru. [Obrázek 1.9]

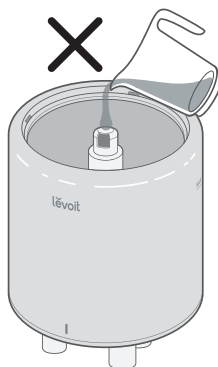

Obrázek 1.9

3. Nasadíte zpět kryt nádržky na vodu.

Poznámka: Ujistěte se, že tryska na krytu nádržky na vodu je umístěna nad trubicí na páru, jinak zvlhčovač nemusí fungovat správně. [Obrázek 1.10]

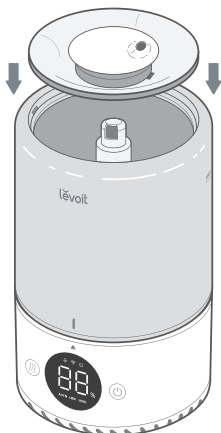

Obrázek 1.10

4. Případně můžete přidat 10–15 kapek esenciálního oleje do základny pro aromaterapii. [Obrázek 1.11]

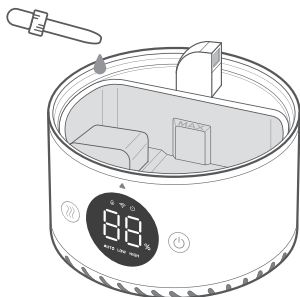

Obrázek 1.11

Poznámka: Pro dosažení nejlepších výsledků doporučujeme používat čistý esenciální olej.

NASTAVENÍ V APLIKACI VESYNC

Poznámka: Kvůli průběžným aktualizacím a vylepšením se může aplikace VeSync mírně lišit, než je uvedeno v tomto návodu. V případě jakýchkoli rozdílů postupujte podle pokynů v aplikaci.

1. Chcete-li stáhnout aplikaci VeSync, naskenujte QR kód nebo vyhledejte „VeSync“ v Apple App Store® nebo Google Play Store. [Obrázek 1.12]

Poznámka: Pro uživatele systému Android™ vyberte „Povolit“ pro použití aplikace VeSync.

2. Otevřete aplikaci VeSync. Pokud již máte účet, klepněte na **Přihlásit**. Chcete-li vytvořit nový účet, klepněte na **Zaregistrovat se**.

Poznámka: Chcete-li používat služby a produkty třetích stran, musíte si vytvořit svůj vlastní účet VeSync. Tyto služby a produkty nebudou fungovat s účtem hosta. S účtem VeSync můžete také umožnit své rodině a přátelům ovládat váš inteligentní zvlhčovač.

3. Při nastavování inteligentního zvlhčovače postupujte podle pokynů v aplikaci.

Poznámka:

- Pomocí aplikace VeSync můžete připojit svůj inteligentní zvlhčovač k Amazon Alexa nebo Google Assistant™. Postupujte podle pokynů v aplikaci a připojte aplikaci VeSync k hlasovému asistentovi.
- Když se telefon připojuje k inteligentnímu zvlhčovači, musí mít váš telefon zapnuté určování polohy. To je nutné pro navázání připojení Bluetooth®. Určování polohy můžete vypnout poté, co se váš inteligentní zvlhčovač připojí k aplikaci VeSync.

Připojení WiFi:

- Chcete-li odpojit WiFi, stiskněte vypínač a podržte ho 15 sekund, dokud nezhasne indikátor WiFi. Tím obnovíte výchozí nastavení inteligentního zvlhčovače a odpojte jej od aplikace VeSync.
- Chcete-li se znovu připojit, postupujte podle pokynů v aplikaci VeSync pro přidání zařízení.



Obrázek 1.12

POUŽÍVÁNÍ INTELIGENTNÍHO ZVLHČOVAČE

Poznámka: Použití aplikace VeSync vám umožňuje ovládat váš inteligentní zvlhčovač na dálku a přistupovat k dalším funkcím (viz strana 13).

1. Zapojte zvlhčovač do zásuvky. Stisknutím vypínače zapnete zvlhčovač. Zvlhčovač začne automaticky tvořit páru na 3 sekundy a poté změni úroveň na nízké nastavení páry.

Poznámka: Pokud v nádržce není voda, ☹️ zabliká 10krát a zvlhčovač se vypne. Naplňte nádržku na vodu (viz sekce Začínáme, strana 9).

2. Opakovaným stisknutím 🔄 můžete procházet nastavením páry: nízká úroveň, vysoká úroveň, automatický režim. [Obrázek 3.1]

Poznámka:

- Zvlhčovač nebude v automatickém režimu tvořit páru, pokud bude vlhkost vyšší než 50 %. Pokud chcete, aby zvlhčovač stále tvořil páru, změňte nastavení páry nebo změňte nastavení automatického režimu aplikací VeSync.
- Další informace o automatickém režimu naleznete na straně 13.

3. Otáčením trysky upravte směr páry.

[Obrázek 3.2]

4. Když vaše místnost dosáhne požadované úrovně vlhkosti, přepněte zvlhčovač na nižší nastavení nebo jej vypněte. Zdravá vlhkost je mezi 40% a 50%. [Obrázek 3.3]

Poznámka: Můžete také použít automatický režim k udržení úrovně vlhkosti mezi 40 % a 50 %.

5. Stiskněte vypínač pro vypnutí zvlhčovače.

Poznámka:

- Pokud v nádržce není žádná voda, zvlhčovač přestane tvořit páru, ☹️ zabliká 10krát a zvlhčovač se vypne. Doplněte vodu do nádržky správně ji umístěte na základnu, abyste mohli zvlhčovač používat.
- Pokud je nádržka na vodu vyjmuta, ☹️ bude svítit, dokud nebude nádržka vrácena zpět.

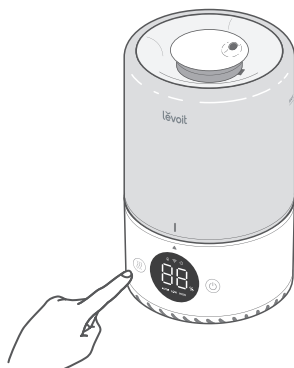

Obrázek 3.1



Obrázek 3.2



Obrázek 3.3

Automatický režim

Automatický režim využívá senzor zvlhčovače k automatickému nastavení úrovně páry (nebo jeho vypnutí), aby byla zachována zdravá úroveň vlhkosti.

- Automatický režim automaticky upravuje úroveň páry tak, aby byla udržována relativní vlhkost 40–50 %. Cílovou úroveň vlhkosti můžete změnit v aplikaci VeSync.
- Ve výchozím nastavení automatického režimu je použito automatické zastavení. Zvlhčovač přestane tvořit páru, když je dosaženo nejvyšší cílové úrovně vlhkosti. Pokud vlhkost klesne pod cílovou úroveň, zvlhčovač začne znovu tvořit páru.
- Pokud je zvolen automatický režim a vlhkost je vyšší než cílová úroveň, zvlhčovač nebude tvořit páru, dokud se vlhkost nesníží.
- V aplikaci VeSync můžete zapnout/vypnout automatické zastavení. Pokud je automatické zastavení vypnuto, zvlhčovač bude po dosažení nejvyšší cílové úrovně vlhkosti pokračovat v provozu na nízké úrovni páry.

Funkce v aplikaci VeSync

Aplikace VeSync vám umožňuje přístup k dalším chytrým funkcím, včetně těch, které jsou uvedeny níže.

Dálkové ovládání

- Zapněte/vypněte zvlhčovač pomocí telefonu.
- Procházejte úrovněmi páry a zapněte/vypněte automatický režim pomocí telefonu.
- Zapněte/vypněte osvětlení displeje pomocí telefonu.
- Upravte nastavení automatického režimu, jako je cílová vlhkost a automatické vypnutí.

Sledujte úroveň vlhkosti

- Zkontrolujte aktuální úroveň vlhkosti v prostředí zvlhčovače.

Nastavte časovače a plány

- Naprogramujte jednotlivé časovače nebo vytvořte plán pro váš inteligentní zvlhčovač.

Hlasové ovládání třetí strany

- Kompatibilní s Amazon Alexa a Google Assistant™ pro hlasové příkazy.

***Poznámka:** Aplikace VeSync je neustále aktualizována a funkce aplikace se postupně rozšiřují.*

Důležité tipy

Aby váš zvlhčovač správně fungoval, musí mít v základně správnou hladinu vody. Pokud je v základně příliš mnoho vody, zvlhčovač nemůže vytvářet páru.

- **Nikdy** nelijte vodu přímo do základny. [Obrázek 3.4] Vodu doplňujte **pouze** do nádrčky na vodu. Zvlhčovač automaticky uvolní správné množství vody do základny.
- Vyhněte se zbytečným pohybům nebo otřesům zvlhčovače. [Obrázek 3.5] To může způsobit, že nádržka na vodu uvolní příliš mnoho vody do základny.
- Před přemístěním zvlhčovače jej vypněte, odpojte ze zásuvky a vyjměte nádržku na vodu.
- Pokud zvlhčovač nevytváří páru správně, zkontrolujte rysku maximální úrovně vody, abyste zjistili, zda není v komoře základny příliš mnoho vody. Pokud voda přesahuje rysku, vodu navíc vylijte. [Obrázek 3.6]

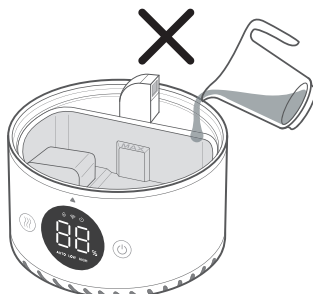

Obrázek 3.4



Obrázek 3.5

Poznámka: Ryska maximální úrovně vody slouží **pouze pro tento účel. Nelijte vodu do komory základny.**

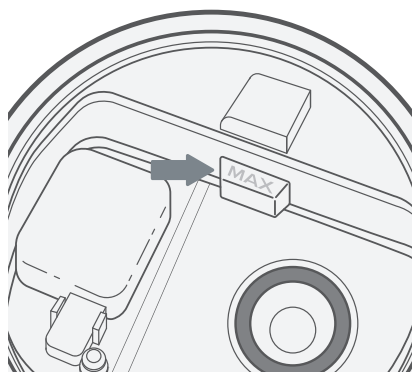

Obrázek 3.6

PÉČE A ÚDRŽBA

Poznámka:

- Veškerá údržba by měla být prováděna na vodě odolném povrchu, jako je kuchyňská linka.
- Denně vyměňujte vodu, abyste zabránili růstu bakterií.
- Trysky pravidelně čistěte hadříkem nebo ubrouskem.
- Pokud zvlhčovač nepoužíváte 1 týden nebo déle, nenechávejte uvnitř vodu. Místo toho zvlhčovač vyčistěte a vysušte.
- Další informace o bezpečnosti naleznete v sekci Bezpečnost údržby (strana 5).

Čištění

Nádržku na vodu a komoru zvlhčovače byste měli čistit každé 3 dny a vždy před uskladněním.

Upomínka na vyčištění zvlhčovače:

Zvlhčovač si zapamatuje celkovou dobu, po kterou se tvořila pára. Poté, co byl zvlhčovač používán 3 dny (včetně případů, kdy je zvlhčovač vypnutý nebo se netvoří pára), zvlhčovač pípne a při dalším zapnutí zobrazí na displeji „CL“. Před dalším použitím zvlhčovač vyčistěte.

Stisknutím libovolného tlačítka upomínku resetujete. Upomínka se také resetuje odpojením zvlhčovače ze zásuvky.

Poznámka:

- Základnu **nikdy** neponořujte do vody nebo jiné kapaliny. **Nevkládejte** žádnou část zvlhčovače do myčky na nádobí.
 - K čištění zvlhčovače **nepoužívejte** čisticí prostředky.
1. Odpojte zvlhčovač ze zásuvky.
 2. Sundejte a opláchněte kryt nádržky na vodu. [Obrázek 4.1]

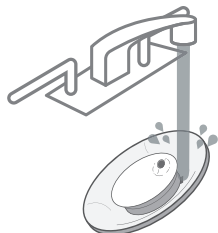

Obrázek 4.1

3. Vyměňte nádržku na vodu ze základny a vylijte veškerou vodu z nádržky a komory základny. [Obrázek 4.2]

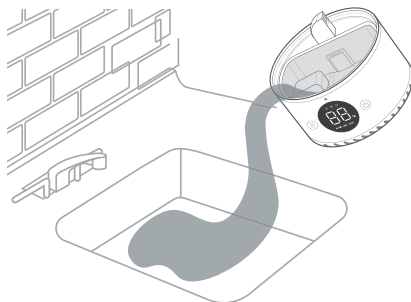

Obrázek 4.2

Poznámka: Při vylévání vody držte plovák stisknutý, abyste zajistili, že nevypadne z komory základny.

4. Vyměňte sestavu vodního filtru z nádrže jeho otočením proti směru hodinových ručiček a zvednutím. [Obrázek 4.3]

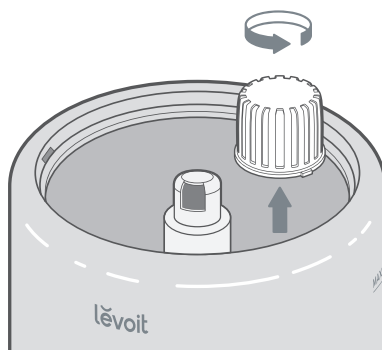

Obrázek 4.3

5. Vyláchněte nádržku, sestavu vodního filtru a komoru základny vodou pokojové teploty. [Obrázek 4.4]

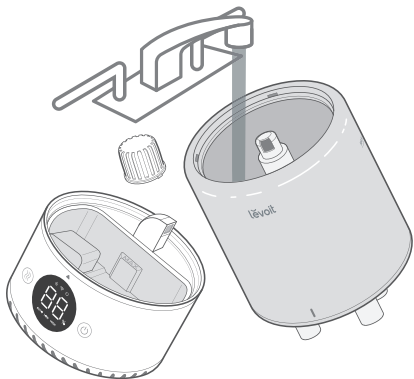

Obrázek 4.4

6. K odstranění vodního kamene ze zvlhčovače:

- a. Vyměňte vodní filtr z nádržky. [Obrázek 4.5] Naplňte nádrž 710 ml destilovaného bílého octa. [Obrázek 4.6]

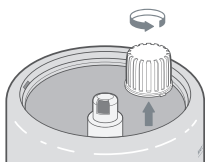

Obrázek 4.5



Obrázek 4.6

b. Nasadte zpět víko nádržky a protřepejte nádržkou naplněnou octem. [Obrázek 4.7]



Obrázek 4.7

c. Umístěte nádržku na základnu a nechte ji na 15-20 minut odležet. Ocet vyteče do komory základny a uvolní vodní kámen (nahromadění minerálů) v nádržce i v komoře základny (včetně převodníku a plováku). [Obrázek 4.8]

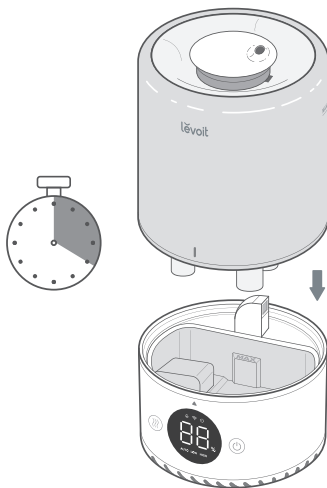

Obrázek 4.8

d. Vyměňte nádržku, sundejte kryt nádržky a všechen ocet vylijte. [Obrázek 4.9]

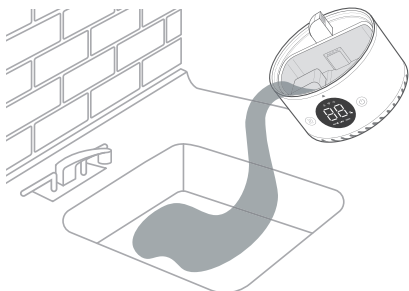

Obrázek 4.9

e. Otočte nádržku a vyjměte tlumič hluku. Chcete-li odstranit tlumič hluku, stiskněte uvolňovací západky a jemně vytáhněte ze zvlhčovače. [Obrázek 4.10]

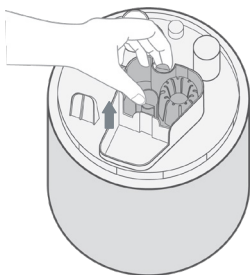

Obrázek 4.10

f. Vyměňte plovák z komory základny vytažením jednoho konce plováku nahoru [Obrázek 4.11] a vytažením hřídele z držáků plováku. Jedna strana držáků plováku je otevřená (ve tvaru U), aby bylo možné hřídel vyjmout. [Obrázek 4.12]

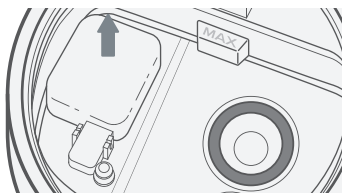

Obrázek 4.11

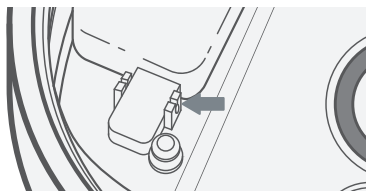

Obrázek 4.12

g. Umístěte plovák, sestavu vodního filtru a tlumič hluku do malé nádoby. Naplňte dostatečným množstvím octa, aby byly pokryty. Nechte na 15–20 minut odmočit. [Obrázek 4.13]

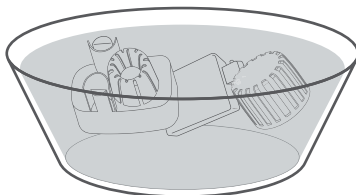

Obrázek 4.13

h. K odstranění vodního kamene ze všech částí použijte měkký hadřík a dodávaný příložený čistící kartáček. [Obrázek 4.14]

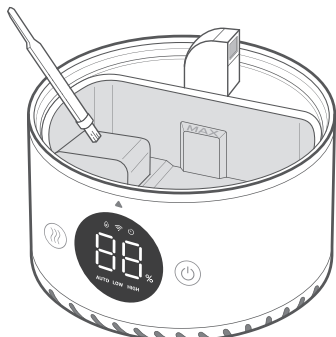

Obrázek 4.14

i. Opláchněte všechny části, dokud octový zápach úplně nezmizí. [Obrázek 4.15]

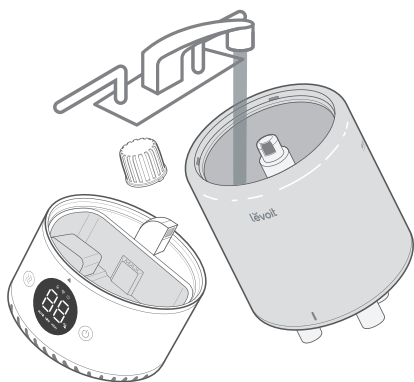

Obrázek 4.15

7. Všechny části osušte hadříkem. Před opětovným sestavením nebo uskladněním zvlhčovače se ujistěte, že jsou všechny díly zcela suché.

Opětovné sestavení

1. Otočte nádržku na vodu a vložte tlumič hluku zpět do nádržky. [Obrázek 4.16]

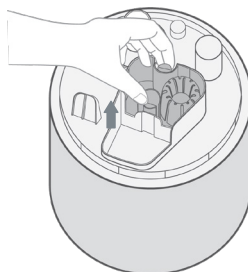

Obrázek 4.16

2. Umístěte sestavu vodního filtru zpět do nádržky a otočte ji ve směru hodinových ručiček, abyste ji zajistili na místě. [Obrázek 4.17]

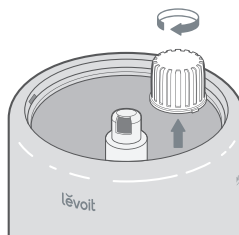

Obrázek 4.17

3. Umístěte plovák zpět do komory základny:
 - a. Ujistěte se, že správná strana plováku směřuje nahoru. [Obrázek 4.18]

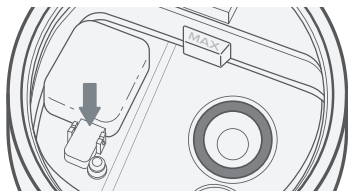

Obrázek 4.18

- b. Vložte menší hrot do uzavřené strany držáků plováku. [Obrázek 4.19]

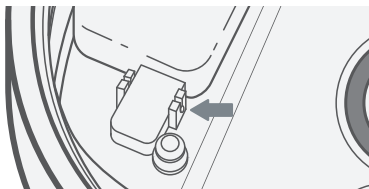

Obrázek 4.19

- c. Umístěte větší hrot do otevřené strany (ve tvaru U) držáků plováku.
4. Umístěte nádržku zpět na základnu. V případě potřeby doplňte vodu v nádržce.
5. Nádržku umístěte správně na základnu a umístěte na nádržku zpět kryt nádržky.

Skladování

Dodržujte pokyny k čištění (viz strana 15) a před skladováním nechte všechny části zcela vyschnout. Zvlhčovač skladujte na chladném a suchém místě.

Výměna sestavy filtru

Pokud je sestava filtru poškozena nebo voda neproudí do komory základny, je třeba filtr nebo sestavu filtru vyměnit. Pro více informací kontaktujte **zákaznickou podporu** (strana 24).

ODSTRAŇOVÁNÍ PROBLÉMŮ

Problém	Možné řešení
Zvlhčovač se nezapne nebo se neočekávaně vypne.	Zapojte zvlhčovač do zásuvky a zapněte jej.
	Do nádržky na vodu přidejte vyčištěnou nebo destilovanou vodu.
	Zkontrolujte, zda není zvlhčovač v automatickém režimu. V závislosti na nastavení automatického režimu se může zvlhčovač automaticky vypnout, když je úroveň vlhkosti nad cílovou úroveň.
Vychází málo páry nebo žádná pára.	Nastavte páru na vyšší úroveň.
	Naplňte nádržku na vodu.
	V komoře základny může být příliš mnoho vody. Vyprázdněte komoru základny. Naplňte nádržku na vodu (nikoli komoru základny). Nádržku na vodu řádně umístěte zpět na základnu.
	Ujistěte se, že přívod vzduchu na spodní straně základny není blokováán. Zvlhčovač by neměl být umístěn na koberci nebo jiném podobném povrchu, který by mohl blokovat přívod vzduchu.
	Ujistěte se, že tryska není zablokována nebo ucpaná.
	Ujistěte se, že je zvlhčovač umístěn na rovném povrchu.
	Teplota vody může být příliš nízká. Nastavte páru na nejvyšší úroveň a nechte zvlhčovač chvíli běžet. Poté upravte na požadované nastavení.
	Pokud byla nádržka nebo základna omyta saponátem, důkladně je opláchněte čistou vodou, abyste odstranili veškerý čisticí prostředek.
Vyčistěte sestavu vodního filtru (viz strana 15) nebo ji vyměňte za novou (viz strana 24).	
Zvlhčovač spotřebovává vodu příliš rychle.	Zvlhčovač spotřebovává vodu na základě okolní teploty a vlhkosti. Pokud je vaše prostředí studené a/nebo suché, zvlhčovači dojde voda rychleji.
Zvlhčovač vytváří neobvyklý zápach.	Pokud je zvlhčovač nový, odpojte jej ze zásuvky a opláchněte všechny jeho části. Poté je umístěte na chladné a suché místo na 12 hodin.
	Pokud došlo k rozptýlení éterických olejů, vyčistěte všechny části bílým octem (postupujte podle pokynů pro odstranění vodního kamene na straně 16) a nechte zvlhčovač vyschnout.
	Vyčistěte nádržku na vodu a komoru základny (viz sekce Péče a údržba , strana 15).
Kolem zvlhčovače se objevuje bílý prach.	K plnění zvlhčovače doporučujeme použít čišťenou nebo destilovanou vodu. Vyhněte se použití vody s vysokým obsahem minerálních látek.
	Vyčistěte zvlhčovač (viz sekce Péče a údržba , strana 15).

Problém	Možné řešení
Zvlhčovač vydává hlasitý nebo neobvyklý zvuk.	Ujistěte se, že je nádržka na vodu správně na svém místě (viz sekce Začínáme , strana 9).
	Nastavte páru na nižší úroveň.
	Vypřázdňte komoru základny. Naplňte nádržku na vodu (nikoli komoru základny). Nádržku na vodu řádně umístěte zpět na základnu.
	Zvlhčovač může mít poruchu. Přestaňte zvlhčovač používat a kontaktujte zákaznickou podporu (viz strana 24).
Ze zvlhčovače uniká voda.	Ujistěte se, že silikonový těsnicí kroužek kolem výstupního ventilu vody je bezpečný.
	Vyhňte se provozu zvlhčovače v místnosti s relativní vlhkostí vyšší než 60 %.
	Otřete přebytečnou vodu z horní a spodní části základny.
	Netřeste se zvlhčovačem.
	Ujistěte se, že zvlhčovač je umístěn na tvrdém rovném povrchu
	Zkontrolujte těsnost nádržky na vodu. V případě netěsnosti kontaktujte zákaznickou podporu (viz strana 24).
Kolem zvlhčovače nebo oken se tvoří kondenzát.	Vlhkost může být příliš vysoká. Snižte úroveň páry, vypněte zvlhčovač nebo otevřete dveře nebo okno do místnosti.
Uvnitř zvlhčovače roste plíseň.	Pravidelně čistěte nádržku na vodu a komoru základny (viz sekce Péče a údržba , strana 15).
 je červený.	Naplňte nádržku na vodu.
	Nádržku na vodu umístěte správně na základnu.
	Vyčistěte vodní filtr (viz strana 15) nebo jej vyměňte za nový. Chcete-li zakoupit nový vodní filtr, kontaktujte zákaznickou podporu (viz strana 24).
Esenciální olej má slabou nebo žádnou vůni.	Ujistěte se, že jste do komory základny přidali 10–15 kapek oleje. Pro dosažení nejlepších výsledků použijte čistý esenciální olej.
Displej zobrazuje nesprávné procento vlhkosti.	Místnost může být větší, než je účinný dosah zvlhčovače. Přesuňte zvlhčovač do místnosti menší než 27 m ² .
	Uvnitř senzoru vlhkosti se mohla nahromadit vlhkost. Vypněte zvlhčovač a nechte senzor vyschnout na vzduchu. Ujistěte se, že tryska směřuje pryč od senzoru, aby se na senzoru neusazovala pára (viz obrázek v sekci Seznamte se se svým inteligentním zvlhčovačem , strana 6).
Na displeji se zobrazí kód chyby „E1“.	Zvlhčovač nefunguje správně. Kontaktujte zákaznickou podporu (viz strana 24).

Pokud váš problém není uveden výše, kontaktujte zákaznickou podporu (viz strana 24).

ODSTRAŇOVÁNÍ PROBLÉMŮ V APLIKACI VESYNC

Proč se můj zvlhčovač nepřipojuje k aplikaci VeSync?

- Ujistěte se, že má váš telefon zapnuté Bluetooth a není aktuálně připojen k jinému zařízení.
- Během procesu nastavení musíte být v zabezpečené 2.4GHz síti WiFi. Ujistěte se, že síť funguje správně.
- Během nastavování musí mít váš telefon zapnuté určování polohy. To je nutné pro vytvoření připojení Bluetooth a umožnění připojení telefonu ke zvlhčovači. Určování polohy můžete vypnout poté, co se váš inteligentní zvlhčovač připojí k aplikaci VeSync.
- Ujistěte se, že zadané heslo pro WiFi je správné.
- Ujistěte se, že váš zvlhčovač a telefon jsou ve vzdálenosti do 10 metrů od sebe.
- Resetujte zvlhčovač stisknutím a podržením vypínače po dobu 15 sekund. Potom se zkuste připojit znovu.

Můj zvlhčovač je offline.

- Ujistěte se, že je zvlhčovač zapojený do zásuvky. Pokud je zvlhčovač odpojený nebo pokud není zásuvka pod proudem, může se zdát, že je offline.
- Obnovte nabídku aplikace VeSync přejetím prstem po obrazovce dolů.
- Ujistěte se, že je váš router připojen k internetu a že síťové připojení vašeho telefonu funguje.
- Resetujte zvlhčovač pomocí jedné z těchto možností:
 - a. Odstraňte zvlhčovač z aplikace VeSync. Přejeďte prstem doleva (iOS®) nebo stiskněte a podržte (Android) a potom klepněte na **Smazat**. Poté znovu nakonfigurujte zvlhčovač pomocí aplikace VeSync.
 - b. Stiskněte a podržte vypínač na 15 sekund a poté znovu nakonfigurujte zvlhčovač pomocí aplikace VeSync.

Poznámka: Výpadky proudu, výpadky internetu nebo změna WiFi routerů mohou způsobit, že zvlhčovač přejde do režimu offline.

Když je zvlhčovač zapnutý, aplikace VeSync zobrazuje nesprávné procento vlhkosti.

- Místnost může být větší, než je účinný dosah zvlhčovače. Přesuňte se do místnosti menší než 27 m².
- Uvnitř senzoru vlhkosti se mohla nahromadit vlhkost. Vypněte zvlhčovač a nechte senzor vyschnout na vzduchu. Ujistěte se, že tryska směřuje pryč od senzoru, aby se na senzoru neusazovala pára (viz obrázek v sekci **Seznamte se se svým inteligentním zvlhčovačem**, strana 6).

Pokud váš problém není uveden výše, kontaktujte **základnickou podporu** (viz strana 24).

PROHLÁŠENÍ O SHODĚ

Společnost Arovast Corporation tímto prohlašuje, že tento produkt je v souladu se základními požadavky a dalšími příslušnými ustanoveními směrnice 2014/53/EU, nařízenímí Spojeného království pro rádiová zařízení z roku 2017 a všemi dalšími příslušnými požadavky směrnic EU a Spojeného království.

Kompletní prohlášení o shodě naleznete na:

<https://levoit.com/euro/compliance>

INFORMACE O ZÁRUCE

Produkt	Inteligentní zvlhčovač s vrchním plněním Levoit Dual 200S
Model	LUH-D301S-WEU
<i>Pro vaši vlastní potřebu důrazně doporučujeme zaznamenat si číslo objednávky a datum nákupu.</i>	
Datum nákupu	
Číslo objednávky	

Podmínky a zásady

Společnost Arovast Corporation zaručuje, že všechny produkty budou mít nejvyšší kvalitu materiálu, řemeslného zpracování a servisu po dobu 2 let od data nákupu do konce záruční doby. Délka záruky se může u jednotlivých kategorií produktů lišit.

Máte-li jakékoli dotazy nebo obavy týkající se vašeho nového produktu, kontaktujte náš **tým zákaznické podpory**.

ZÁKAZNICKÁ PODPORA

Máte-li jakékoli dotazy nebo obavy týkající se vašeho nového produktu, kontaktujte náš tým zákaznické podpory.

Email: info@tygotec.eu

*Před kontaktováním zákaznické podpory si připravte číslo objednávky a faktury.

ATRIBUCE

Apple App Store je ochranná známka společnosti Apple Inc.

Google, Android a Google Play jsou ochranné známky společnosti Google LLC.

Wi-Fi® je registrovaná ochranná známka společnosti Wi-Fi Alliance®.

Amazon, Alexa a všechna související loga jsou ochranné známky společnosti Amazon.com, Inc. nebo jejich přidružených společností.

iOS je registrovaná ochranná známka společnosti Cisco Systems, Inc. a/nebo jejich poboček ve Spojených státech a některých dalších zemích.

Slovní značka a loga Bluetooth® jsou registrované ochranné známky vlastněné společností Bluetooth SIG, Inc. a jakékoli použití těchto značek společností Arovast Corporation podléhá licenci. Ostatní ochranné známky a obchodní názvy jsou majetkem příslušných vlastníků.