

# Sušička s tepelným čerpádem

Uživatelská příručka

DV9\*BBA\*\*\*\*\*



**SAMSUNG**



# Obsah

---

<b>Bezpečnostní informace</b>	<b>4</b>
Důležité informace týkající se bezpečnostních pokynů	4
Důležité bezpečnostní symboly	4
Důležitá bezpečnostní opatření	5
Abyste minimalizovali riziko požáru v bubnové sušičce, měli byste dodržovat následující	8
Kritické výstrahy týkající se instalace	9
Kritická varování týkající se použití	11
Upozornění týkající se použití	12
Kritická varování týkající se čištění	13
Opatření k prevenci zamrznutí	13
Informace o označení WEEE	14
<b>Umístění a zapojení</b>	<b>15</b>
Co je součástí balení výrobku	15
Požadavky na instalaci	17
Instalace krok za krokem	19
Změna směru otevírání dvířek	24
Životní prostředí	28
<b>Používání</b>	<b>29</b>
Ovládací panel	29
Začínáme	33
Speciální funkce	35
<b>Údržba</b>	<b>37</b>
Vyprázdňení nádržky na vodu	37
Čištění	38
<b>Řešení problémů</b>	<b>44</b>
Kontrolní body	44
Kódy informací	45





---

<b>Dodatek</b>	<b>47</b>
Informace o ošetrování textilních materiálů	47
Ochrana životního prostředí	48
Specifikace	49
Údaje o spotřebě	50
List technických údajů	51





# Bezpečnostní informace

Blahopřejeme vám k pořízení nové sušičky Samsung. Tato příručka obsahuje důležité informace o instalaci, používání a údržbě vašeho spotřebiče. Abyste mohli plně využít množství výhod a funkcí vaší sušičky, věnujte prosím čas přečtení této příručky.

## Důležité informace týkající se bezpečnostních pokynů

Výstrahy a důležité pokyny pro zajištění bezpečnosti uvedené v této příručce nepředstavují popis všech podmínek a situací, k nimž může dojít. Je na vaší odpovědnosti, abyste si při instalaci, údržbě a používání sušičky počínali pečlivě a opatrně.

Nastanou-li potíže nebo podmínky, kterým nerozumíte, vždy se obraťte na výrobce.

## Důležité bezpečnostní symboly

Význam ikon a označení v této uživatelské příručce:

### **VAROVÁNÍ**

Rizika nebo nebezpečné zacházení, která mohou způsobit škodu na majetku, vážná zranění osob nebo smrt.

### **UPOZORNĚNÍ**

Rizika nebo nebezpečné zacházení, která mohou způsobit zranění osob nebo škodu na majetku.

### **VAROVÁNÍ**

Abyste snížili riziko požáru nebo výbuchu, dodržujte tato základní opatření.

### **POZNÁMKA**

Znamená, že existuje riziko zranění osob nebo škody na majetku.

### **UPOZORNĚNÍ**

#### **Nebezpečí požáru / nebezpečí otravy / nebezpečí věcných škod a poškození spotřebiče**

Spotřebič obsahuje chladivo R290, které je šetrné k životnímu prostředí, ale je hořlavé. Pokud není správně zlikvidován, může dojít k požáru nebo otravě.

Spotřebič zlikvidujte správným způsobem a nepoškodte potrubí v chladicím okruhu.

### **Přečtěte si pokyny**

**Tyto výstražné značky jsou v příručce uvedeny za účelem prevence zranění osob.**

**Dodržujte přesně dané pokyny.**

**Po přečtení této příručky ji uschovejte na bezpečném místě pro pozdější použití.**

Před použitím spotřebiče si prostudujte všechny pokyny.

Stejně jako u všech zařízení využívajících elektrickou energii a obsahujících pohyblivé části existují i u tohoto spotřebiče potenciální nebezpečí. Bezpečný provoz spotřebiče zajistíte, pokud se seznámíte s jeho obsluhou, a jestliže při jeho používání budete postupovat obezřetně.





## VAROVÁNÍ

### Riziko požáru

- Instalaci sušičky musí provést kvalifikovaný technik.
- Sušičku nainstalujte podle pokynů výrobce a v souladu s místními normami.
- Z důvodu omezení rizika vážných úrazů nebo smrti dodržujte všechny pokyny k instalaci.

### Důležitá bezpečnostní opatření

## VAROVÁNÍ

**Abyste omezili riziko požáru, úrazu elektrickým proudem nebo zranění osob při používání spotřebiče, dodržujte základní bezpečnostní opatření, k nimž patří následující:**

1. Tento spotřebič není určený pro použití osobami (včetně dětí) se sníženými fyzickými, smyslovými nebo mentálními schopnostmi či nedostatkem zkušeností a znalostí, pokud nejsou pod dohledem či nedostaly pokyny týkající se použití spotřebiče od osoby odpovědné za jejich bezpečnost.
2. **Pro použití v Evropě:** Děti od 8 let a starší a osoby se sníženými fyzickými, smyslovými nebo mentálními schopnostmi nebo nedostatkem zkušeností a znalostí mohou používat tento spotřebič pouze tehdy, jsou-li pod dohledem nebo jsou-li poučeny o bezpečném používání spotřebiče a rozumí možným rizikům. Děti si se spotřebičem nesmějí hrát. Děti bez dozoru nesmějí provádět čištění a údržbu spotřebiče.
3. Dohlížejte na malé děti a zajistěte, aby spotřebič nepoužívaly jako hračku.

## Bezpečnostní informace

---

4. Vzhledem k bezpečnostnímu riziku smí poškozený napájecí kabel vyměnit pouze výrobce či servisní pracovník výrobce, případně osoba s podobnou kvalifikací.
5. U spotřebičů s ventilačními otvory na základně se ujistěte, že předměty, jako jsou koberce nebo rohože, neblokuje otvory.
6. **Pro použití v Evropě:** Děti mladší 3 let bez trvalého dozoru udržujte mimo dosah spotřebiče.
7. **UPOZORNĚNÍ:** Abyste zabránili riziku způsobenému mimovolným resetováním tepelného vypínače, musí být tento spotřebič napájen externím spínacím zařízením, jako je například časovač, nebo okruhem, který je pravidelně zapínán a vypínán sítí.
8. Sušička se nesmí používat v případě, že byly při čištění použity průmyslové chemikálie.
9. Zachycovač žmolků by měl být často čištěn, je-li k dispozici.
10. Je třeba zamezit, aby se kolem sušičky hromadily žmolky. (netýká se spotřebičů, jejichž odvětrávání je vedeno mimo budovu)
11. Je třeba zajistit odpovídající odvětrávání, aby se zabránilo zpětnému přívodu plynů do místnosti ze zařízení spalujících jiná paliva, včetně otevřeného ohně.
12. V sušičce nesušte nevyprané prádlo.

13. Tkaniny znečištěné látkami, jako jsou stolní olej, aceton, alkohol, benzín, petrolej, odstraňovače skvrn, terpentýn, vosky nebo odstraňovače vosků, je třeba před sušením v sušičce vyprat v horké vodě s velkým množstvím pracího prostředku.
14. Tkaniny z materiálů jako pěnová pryž (latexová pěna), koupací čepice, voděodolné textilie, pogumované tkaniny a oblečení či polštáře s vycpávkami z pěnové pryže se nesmí sušit v sušičce.
15. Poslední část cyklu sušičky nevyužívá ohřev (jde o ochlazovací cyklus), aby se tkaniny navrátily na teplotu, která zajistí, že nedojde k jejich poškození.
16. Vyndejte všechny předměty z kapes (například zapalovače či zápalky).
17. **VAROVÁNÍ:** Sušičku nikdy nevypínejte před ukončením sušicího cyklu, pokud rychle nevyjmete všechny kusy prádla a nerozložíte je, aby se intenzita ohřevu rozptýlila.
18. Odváděný vzduch nesmí být veden do odvodu, který je využíván také k odvádění zplodin ze spotřebičů spalujících plyn nebo jiná paliva.
19. Spotřebič nesmí být instalován za uzamykatelné dveře, posuvné dveře nebo dveře s panty na opačné straně, než je sušička, aby bylo zajištěno, že dvířka sušičky je vždy možné úplně otevřít.
20. **VAROVÁNÍ:** Spotřebič nesmí být napájen prostřednictvím externího spínače, jako je časovač, ani připojen k okruhu, který je pravidelně zapínán a vypínán sítí.



# Bezpečnostní informace

21. Aviváže a podobné výrobky používejte pouze v souladu s pokyny uvedenými na těchto výrobcích.



## **VAROVÁNÍ; NEBEZPEČÍ POŽÁRU / HOŘLAVÝCH MATERIÁLŮ**

22. **VAROVÁNÍ:** Pokud je spotřebič ohrazen nebo je či součástí vestavěné konstrukce, musí ventilační otvory zůstat volné.

23. **VAROVÁNÍ:** Nepoškodte chladicí obvod.

24. Spotřebič obsahuje chladivo R290, které je šetrné k životnímu prostředí, ale je hořlavé.

Udržujte zdroje ohně a vznícení v dostatečné vzdálenosti od spotřebiče.

## **Abyste minimalizovali riziko požáru v bubnové sušičce, měli byste dodržovat následující**

### **⚠ VAROVÁNÍ**

Předměty, které byly skvrnitě nebo nasáklé rostlinným nebo kuchyňským olejem, představují nebezpečí požáru a neměly by se umísťovat do bubnové sušičky. Předměty zasažené olejem se mohou samovolně vznítit, zejména pokud jsou vystaveny zdrojům tepla, například v bubnové sušičce. Předměty se zahřívají a způsobují oxidační reakci v oleji. Oxidace vytváří teplo. Pokud teplo nemůže uniknout, předměty se mohou dostatečně zahřát až do vznícení. Hromadění, stohování nebo skladování předmětů zasažených olejem může zabránit úniku tepla, a tak způsobit požár. Pokud je nevyhnutelné, aby textilie, které obsahují rostlinný nebo kuchyňský olej nebo byly znečištěny přípravky pro péči o vlasy, byly umístěny do bubnové sušičky, měly by být nejprve vymyty v horké vodě s přidávaným čisticím prostředkem – tento postup riziko sníží, ale nevyloučí. Cyklus „chlazení“ bubnových sušiček by měl být použit ke snížení teploty prádla. Nemělo by být vyjmuta z bubnové sušičky nebo nahromaděno nebo naskládáno za tepla. Předměty, které byly dříve vyčištěny, omyty, nasáklé nebo potřísněné petrolejem / benzínem, čisticími rozpouštědly nebo jinými hořlavými nebo výbušnými látkami, by neměly být ukládány do bubnové sušičky. Mezi vysoce hořlavé látky běžně používané v domácím prostředí patří aceton, denaturovaný alkohol, petrolej / benzín, technický líh, odstraňovače skvrn (některé značky), terpentýn, vosky a odstraňovače vosku.



Předměty obsahující pěnový kaučuk (známý také jako latexová pěna) nebo podobně tvarovaný kaučuk. Podobné materiály by neměly být sušeny v bubnové sušičce za tepla. Pěnové pryžové materiály mohou při zahřátí vytvářet požár spontánním spalováním.

Aviváž nebo podobné výrobky by se v bubnové sušičce neměly používat k eliminaci účinků statické elektřiny, pokud tento postup výslovně nedoporučuje výrobce aviváže nebo produktu.

Spodní prádlo, které obsahuje kovové výztuhy, by se nemělo umísťovat do bubnové sušičky. Pokud se během sušení uvolní kovové výztuhy, může dojít k poškození sušičky. Pro tyto věci by měl být použit sušicí stojan.

Plastové předměty, jako jsou koupací čepice nebo dětské nepromokavé obaly na ubrousky, by se neměly umísťovat do sušičky.

Výrobky s pryžovým hřbetem, oděvy s pěnovými gumovými podložkami, polštáře, galoše a pogumované tenisové boty by se neměly umísťovat do sušičky.

V sušičce nesušte nevyprané prádlo (nebo v režimu sušení v pračce atd.).

Tkaniny znečištěné látkami, jako jsou stolní olej, aceton, alkohol, benzín, petrolej, odstraňovače skvrn, terpentýn, vosky nebo odstraňovače vosků, je třeba před sušením v sušičce vyprat v horké vodě s velkým množstvím pracího prostředku.

Tkaniny z materiálů jako pěnová pryž (latexová pěna), koupací čepice, voděodolné textilie, pogumované tkaniny a oblečení či polštáře s vycpávkami z pěnové pryže se nesmí sušit v sušičce.

Poslední část cyklu sušičky nevyužívá ohřev (jde o ochlazovací cyklus), aby se tkaniny navrátily na teplotu, která zajistí, že nedojde k jejich poškození.

Předměty zasažené olejem se mohou samovolně vznítit, zejména pokud jsou vystaveny zdrojům tepla, například v bubnové sušičce. Předměty se zahřívají a způsobují oxidační reakci v oleji. Oxidace vytváří teplo. Pokud teplo nemůže uniknout, předměty se mohou dostatečně zahřát až do vznícení. Hromadění, stohování nebo skladování předmětů zasažených olejem může zabránit úniku tepla, a tak způsobit požár.

Pokud je nevyhnutelné, aby textilie, které obsahují rostlinný nebo kuchyňský olej nebo byly znečištěny přípravky pro péči o vlasy, byly umístěny do bubnové sušičky, měly by být nejprve vymyty v horké vodě s přídatným čisticím prostředkem – tento postup riziko sníží, ale nevyloučí.

Sušičku nikdy nevyvínejte před ukončením sušicího cyklu, pokud rychle nevyjmete všechny kusy prádla a nerozlóžete je, aby se intenzita ohřevu rozptýlila.

Vyndejte všechny předměty z kapes (například zapalovače či zápalky).

Bubnová sušička (nebo režim sušení v pračce atd.) se nesmí používat, pokud byly k čištění použity průmyslové chemikálie.

## Kritické výstrahy týkající se instalace

### VAROVÁNÍ

Instalaci tohoto spotřebiče musí provést kvalifikovaný technik nebo servisní firma.

- V případě neodborné instalace může dojít k úrazu elektrickým proudem, požáru, výbuchu, potřízím s výrobkem nebo ke zranění.

Připojte napájecí kabel do elektrické zásuvky a používejte tuto zásuvku pouze pro tento spotřebič. Nepoužívejte ani prodlužovací kabel.



# Bezpečnostní informace

- Sdílení elektrické zásuvky s jinými spotřebiči pomocí rozdvojkvy nebo prodlužovacího kabelu může způsobit úraz elektrickým proudem nebo zapříčinit požár.
- Ujistěte se, že napájecí napětí, kmitočety a proud odpovídají údajům uvedeným ve specifikacích výrobku. V opačném případě hrozí riziko úrazu elektrickým proudem nebo vzniku požáru. Zapojte zástrčku napájecího kabelu pevně do elektrické zásuvky.

Kolíky a kontakty zástrčky napájecího kabelu pravidelně čistěte suchým hadříkem od veškerých cizích látek, jakými jsou například prach nebo voda.

- Odpojte zástrčku napájecího kabelu a očistěte ji suchým hadříkem.
- V opačném případě hrozí riziko úrazu elektrickým proudem nebo vzniku požáru.

Udržujte veškeré obaly mimo dosah dětí, protože obalové materiály mohou být pro děti nebezpečné.

- Pokud si dítě nasadí pytel na hlavu, může dojít k udušení.

Tento spotřebič musí být řádně uzemněn.

Neuzemňujte spotřebič k plynovému potrubí, plastovému vodovodnímu potrubí ani k telefonnímu vedení.

- Nedodržení tohoto doporučení může vést k úrazu elektrickým proudem, požáru, výbuchu nebo potížím s výrobkem
- Nezapojte napájecí kabel do zásuvky, která není řádně uzemněna. Zkontrolujte, zda zásuvka odpovídá místním a celostátním předpisům.

Výrobek neinstalujte a nevystavuje vnějším vlivům.

Nepoužívejte poškozenou zástrčku napájecího kabelu, poškozený napájecí kabel ani uvolněnou elektrickou zásuvku.

- Mohlo by dojít k úrazu elektrickým proudem nebo požáru.

Pokud dojde k poškození zástrčky (napájecího kabelu), musí ji, aby nevzniklo nebezpečí, vyměnit výrobce či servisní pracovník nebo technik s podobnou kvalifikací.

Po instalaci by měl být spotřebič umístěn poblíž zástrčky.

Za napájecí kabel netahejte ani jej nadměrně neohýbejte.

Napájecí kabel nekrutěte ani nepřivazujte.

Nezavěšujte napájecí kabel na kovové předměty, nepokládejte na něj těžké předměty, nevkládejte jej mezi předměty ani jej nezasouvejte do prostoru za spotřebičem.

- Mohlo by dojít k úrazu elektrickým proudem nebo požáru.

Neodpojujte zástrčku napájecího kabelu ze zásuvky tažením za napájecí kabel.

- Při odpojování držte napájecí kabel za zástrčku.
- V opačném případě hrozí riziko úrazu elektrickým proudem nebo vzniku požáru.

Tento spotřebič musí být řádně uzemněn. Napájecí kabel nezapojte do zástrčky, pokud není dostatečně uzemněný a v souladu s místními a národními normami. Informace o uzemnění spotřebiče naleznete v pokynech pro instalaci.

Instalujte tento spotřebič na místo s pevnou, vodorovnou podlahou.

- Nedodržení tohoto pokynu může docházet k nadměrným vibracím, hluku nebo k potížím se spotřebičem.

Protože může složka vlasového spreje zhoršovat hydrofilní vlastnost výměníku tepla, takže se na vnějším povrchu spotřebiče může při chlazení objevovat kondenzovaná voda, neinstalujte tento spotřebič v salónech krásy.



Tento spotřebič umístěte tak, aby byl zajištěn přístup k zástrčce napájecího kabelu, uzávěrům přívodu vody a vypouštěcímu potrubí.

## Kritická varování týkající se použití

### VAROVÁNÍ

Dovnitř výrobku nepouštějte děti ani domácí zvířata. Při likvidaci výrobku odmontujte zámek dveří (páčku).

- Děti mohou spadnout a zranit se.
- Pokud se děti ve výrobku zavřou, mohou se udusit.

Nesnažte se dostat do výrobku, když se buben točí.

Na výrobku nesaďte a neopírejte se o dvířka.

- Výrobek se může převrátit a zranit vás.

Prádlo sušte pouze po vyprání ve vhodné pračce.

V sušičce nesaďte nevyprané prádlo.

Kondenzovanou vodu nepijte.

Sušičku nikdy nevypínejte před ukončením sušicího cyklu, pokud rychle nevyjmete všechny kusy prádla a nerozložíte je, aby se intenzita ohřevu rozptýlila.

Nesaďte prádlo znečištěné hořlavými látkami, například benzínem, petrolejem, benzenem, rozpouštědlem, alkoholem apod.

- Mohlo by dojít k úrazu elektrickým proudem, požáru nebo výbuchu.

Nedovolte domácím zvířatům, aby sušičku okusovala nebo si s ní hrála.

- Mohlo by dojít k úrazu elektrickým proudem nebo zranění.

Při likvidaci výrobku předem odmontujte dvířka a odpojte napájecí kabel.

- Pokud tak neučiníte, může dojít k poškození kabelu nebo ke zranění.

Nedotýkejte se zástrčky napájecího kabelu mokřýma rukama.

- Mohlo by dojít k úrazu elektrickým proudem.

Dojde-li k úniku plynu (svítíplyn, propan, LP plyn), nedotýkejte se tohoto spotřebiče ani napájecího kabelu. Ihned zajistěte větrání.

- K větrání nepoužívejte elektrický ventilátor.
- Jiskra by mohla způsobit výbuch nebo požár.

Neopravujte, nevyměňujte ani se nepokoušejte provádět údržbu jakékoli součásti spotřebiče, pokud to v pokynech pro uživatele není specificky doporučeno. K údržbě spotřebiče je také nutné mít dostatečné dovednosti.

Nepokoušejte se spotřebič sami opravovat, rozebírat ani upravovat.

- Nepoužívejte žádnou náhradu standardní pojistky (například měděný nebo ocelový drát apod.).
- Pokud je vyžadována oprava nebo opětovná instalace spotřebiče, obraťte se na nejbližší servisní středisko.
- V případě neodborné instalace může dojít k potížím s výrobkem, úrazu elektrickým proudem, požáru nebo ke zranění.

Výrobek, který jste zakoupili, je určen pouze pro domácí použití.



# Bezpečnostní informace

Průmyslové či komerční využití je kvalifikováno jako nesprávné použití výrobku. V takovém případě se na výrobek nebude vztahovat standardní záruka společnosti Samsung a společnost Samsung neponese odpovědnost za případnou nefunkčnost či poškození způsobené tímto nesprávným použitím.

Pokud výrobek vydává podivný zvuk, zápach z hoření nebo generuje kouř, ihned přerušete napájení a kontaktujte servisní středisko.

- V opačném případě může dojít k úrazu elektrickým proudem nebo k požáru.

Ve výrobku ani na něm si nesmějí hrát děti (ani domácí zvířata). Dvířka výrobku se zevnitř otvírají obtížně, a pokud děti uvíznou uvnitř, mohou se vážně poranit.

## Upozornění týkající se použití

### UPOZORNĚNÍ

Nestoupejte na horní povrch spotřebiče ani na něj nepokládejte předměty (např. prádlo, zapálené svíčky, zapálené cigarety, nádoby, chemikálie, kovové předměty atd.).

- Mohlo by dojít k potížím s výrobkem, úrazu elektrickým proudem, požáru nebo zranění.

Během sušení a krátce po něm se nedotýkejte skleněných dvířek a vnitřní části bubny, jsou horké.

- Mohlo by dojít k popálení.

Sklo dvířek je během praní a sušení horké. Proto se ho nedotýkejte.

Zároveň ani nenechávejte děti, aby si hrály v blízkosti sušičky nebo se dotýkaly skla dvířek.

- Mohlo by dojít k popálení.

Neovládejte tlačítka pomocí ostrých předmětů, jako jsou špendlíky, nože, nehty apod.

- Mohlo by dojít k úrazu elektrickým proudem nebo zranění.

Nesušte prádlo obsahující tvarovací pryž, jako je latex nebo podobné pryžové textury.

- Pokud se tvarovací pryž zahřeje, může se zdeformovat nebo způsobit požár.

Nesušte prádlo znečištěné rostlinným olejem nebo olejem na vaření, protože velké množství oleje se při praní prádla neodstraní. Kromě toho použijte nevyhřívavý cyklus sušení, aby prádlo nebylo zahřáté.

- Teplo vzniklé při oxidaci oleje může způsobit požár.

Nesušte prádlo znečištěné cizími látkami, jako je olej, krém, pleťová voda nebo jiné chemikálie, které se používají v zařízeních, jako jsou salony krásy, masážní salony, kosmetické salony nebo nemocnice.

- Mohlo by dojít k úrazu elektrickým proudem, poruše nebo zranění.

Nezapomeňte vyprázdnit kapsy všech oděvů, které chcete sušit.

- Tvrdé nebo ostré předměty, například mince, zavírací špendlíky, hřebíky, šrouby nebo kameny, mohou způsobit značné poškození spotřebiče.

Nesušte oblečení s velkými přezkami, knoflíky ani jinými těžkými kovovými prvky (zipy, háčky a poutka, připínací pokrývky).

V případě potřeby použijte sítku na praní pro lehké prádlo, jako je látkový pásek, šňůrky od zástěry nebo podprsenka s kosticí, které se může během cyklu rozpustit nebo poškodit.





V tomto modelu je možné používat ubrousky do sušičky a zároveň je doporučujeme pro lepší výsledek sušení.

Ubrousky do sušičky též omezují vznik statické elektřiny během sušicího programu. Statická elektřina může poškodit prádlo a případně i samotný spotřebič.

Sušičku nepoužívejte u nebezpečných práškových látek, například uhelného prachu, pšeničné mouky apod.

- Mohlo by dojít k úrazu elektrickým proudem, požáru nebo výbuchu.

Neumísťujte do okolí výrobku žádné hořlavé předměty.

- Z výrobku by mohly unikat toxické plyny, poškodit součásti a způsobit úraz elektrickým proudem, požár nebo výbuch.
- Spotřebič neumísťujte za zamykatelné dveře apod.

Během sušení ani bezprostředně po něm se nedotýkejte zadní strany spotřebiče.

- Spotřebič zůstává horký a může způsobit popálení.

## Kritická varování týkající se čištění

### VAROVÁNÍ

Při čištění nestříkejte vodu přímo na spotřebič.

K čištění nepoužívejte benzen, ředidlo ani líh.

- Mohlo by dojít ke změně barvy, deformaci, poškození, úrazu elektrickým proudem nebo požáru.

Před čištěním nebo prováděním údržby odpojte spotřebič od elektrické zásuvky.

- V opačném případě hrozí riziko úrazu elektrickým proudem nebo vzniku požáru.

Před použitím sušičky a po něm vyčistěte těleso filtru.

O pravidelné čištění vnitřní části výrobku požádejte autorizovaného servisního technika.

Vyčistěte výměník tepla měkkým kartáčem nebo vysavačem jednou za měsíc. Nedotýkejte se výměníku rukama, hrozí nebezpečí poranění.

Vnitřek sušičky by měl pravidelně čistit kvalifikovaný servisní pracovník.

## Opatření k prevenci zamrznutí

- Sušičku instalujte na místě, kde teplota neklesá pod 0 °C.
- Pokud se vypouštění provádí přímo pomocí dlouhé vypouštěcí hadice, mohla by voda zbývající v hadici v zimě zmrznout. Po použití zkontrolujte, že se v hadici nenachází žádná zbývající voda.
- Pokud dojde k zamrznutí vypouštěcí hadice, rozmrazte ji tím, že ji přibližně na deset minut obalíte ručníkem namočeným v teplé vodě.



# Bezpečnostní informace

## Informace o označení WEEE



### Správná likvidace výrobku (Elektrický a elektronický odpad)

(Platí pro země s odděleným systémem sběru)

Toto označení na výrobku, jeho příslušenství nebo dokumentaci znamená, že výrobek a jeho elektronické příslušenství (například nabíječku, náhlavní sadu, USB kabel) je po skončení životnosti zakázáno likvidovat jako běžný komunální odpad. Možným negativním dopadům na životní prostředí nebo lidské zdraví způsobeným nekontrolovanou likvidací zabráníte oddělením zmíněných produktů od ostatních typů odpadu a jejich zodpovědnou recyklací za účelem udržitelného využívání druhotných surovin.

Uživatelé z řad domácností by si měli od prodejce, u něhož produkt zakoupili, nebo u příslušného městského úřadu vyžádat informace, kde a jak mohou tyto výrobky odevzdat k bezpečné ekologické recyklaci.

Podnikoví uživatelé by měli kontaktovat dodavatele a zkontrolovat všechny podmínky kupní smlouvy. Tento výrobek a jeho elektronické příslušenství nesmí být likvidován spolu s ostatním průmyslovým odpadem.

Informace o závazcích společnosti Samsung v oblasti ochrany životního prostředí a povinnostech plynoucích z předpisů pro konkrétní výrobky, jako jsou např. REACH, OEEZ nebo směrnice pro baterie, naleznete na naší stránce týkající se udržitelnosti dostupné ze stránek [www.samsung.com](http://www.samsung.com)



# Umístění a zapojení

## Co je součástí balení výrobku

Sušičku opatrně vybalte. Veškeré obalové materiály uchovávejte mimo dosah dětí. Součásti a jejich umístění na obrázku dole se mohou lišit od skutečnosti. Před instalací se ujistěte, že sušička obsahuje všechny zde uvedené součásti. Pokud je sušička nebo součást poškozená nebo chybí, obraťte se na nejbližší středisko služeb zákazníkům společnosti Samsung.

## Přehled součástí sušičky

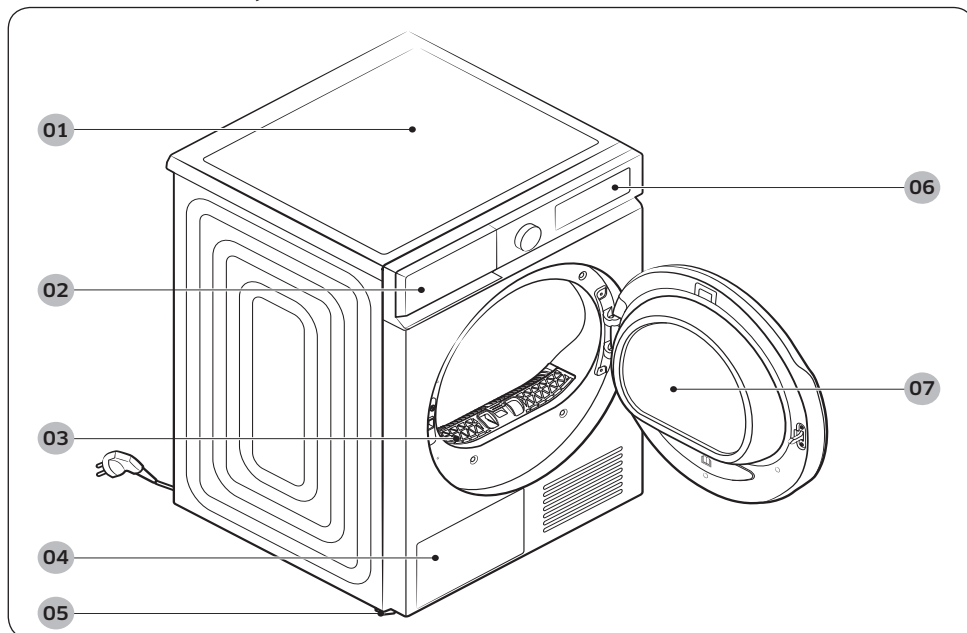

01 Horní kryt

02 Nádržka na vodu

03 Filtr žmolků

04 Výměník tepla

05 Vyrovnávací nožka

06 Ovládací panel

07 Dvířka

# Umístění a zapojení

## Příslušenství (součástí dodávky)

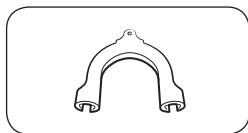

Držák hadice

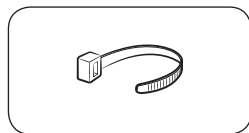

Sponka kabelu

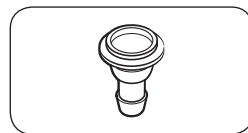

Spojka hadice

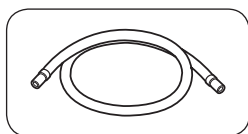

Dlouhá vypouštěcí hadice (2 m)

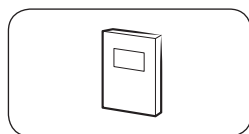

Uživatelská příručka

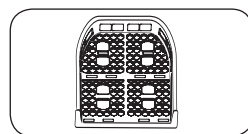

Sušicí rošt (pouze příslušné modely)

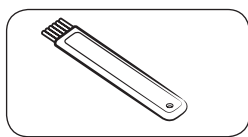

Čisticí kartáč

## Příslušenství (není součástí dodávky)

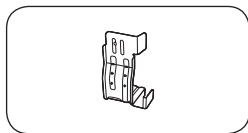

Sada pro instalaci s konzolou  
(SK-DH, SK-DA, SKK-DF)

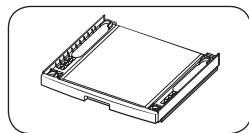

Sada pro instalaci na sebe  
(SKK-DD, SKK-DDX)

### POZNÁMKA

- Sada pro instalaci na sebe umožňuje instalovat sušičku na pračku. Sada pro instalaci na sebe je určena pouze pro pračky a sušičky Samsung. Chcete-li zakoupit sadu pro instalaci s konzolou (SK-DH, SK-DA, SKK-DF) nebo sadu pro instalaci na sebe (SKK-DD, SKK-DDX), obraťte se na servisní středisko Samsung nebo místního prodejce spotřebičů. Sada pro instalaci na sebe se liší v závislosti na modelu sušičky.
- Pokyny pro instalaci na sebe najdete v instalační příručce dodávané se sadou.
- Informace o dostupnosti sady pro konkrétní model najdete v instalační příručce dodávané se sadou pro instalaci na sebe.

## Požadavky na instalaci

### POZNÁMKA

Tuto sušičku musí instalovat kvalifikovaný instalační technik. Pokud je vyžadován servisní zásah z důvodu nedostatečné nebo nesprávné instalace, považuje se to za odpovědnost zákazníka a může to zrušit platnost záruky. Tyto pokyny si uschovejte pro pozdější použití.

### VAROVÁNÍ

- Napájecí kabel nezapojte do zásuvky před dokončením instalace sušičky.
- Pro přenášení sušičky je potřeba dvou a více osob.
- Zabraňte dětem a domácím zvířatům hrát si uvnitř sušičky, na ní nebo v její blízkosti. Je potřeba zajistit řádný stálý dozor.
- Veškeré obalové materiály uchovávejte mimo dosah dětí.
- Nepokoušejte se sami vyměňovat poškozený napájecí kabel nebo zástrčku. K výměně poškozeného napájecího kabelu nebo zástrčky je potřeba přizvat technika společnosti Samsung nebo kvalifikovaného servisního technika.
- Nepokoušejte se sušičku sami opravovat, rozebírat ani upravovat. V případě jakýchkoliv oprav se obraťte na nejbližší servisní středisko společnosti Samsung.
- Z likvidovaných spotřebičů demontujte dvířka, aby se zabránilo nebezpečí udušení dítěte.
- Pokud sušička vydává zvláštní zvuky, je cítit zápach spáleniny nebo se objeví kouř, okamžitě odpojte zástrčku napájecího kabelu a obraťte se na nejbližší servisní středisko společnosti Samsung.
- Neodpojujte sušičku za provozu.
- Neumísťujte do okolí sušičky žádné hořlavé předměty.

### Požadavky na elektrické zapojení a uzemnění

- Sušička musí být řádně uzemněna. V případě, že sušička funguje nesprávně nebo nefunguje vůbec, snižuje uzemnění případné riziko úrazu elektrickým proudem, protože pro elektrický proud představuje cestu nejmenšího odporu. Sušička se dodává s napájecím kabelem s 3kolíkovou uzemněnou zástrčkou. Zástrčku je potřeba zapojit do vhodné zásuvky, která je řádně nainstalována a uzemněna v souladu s místními předpisy a nařízeními.
- V případě dotazů ohledně požadavků na elektrické zapojení nebo uzemnění se obraťte na společnost Samsung nebo kvalifikovaného elektrikáře.

### VAROVÁNÍ

- Připojte napájecí kabel do uzemněné 3kolíkové zásuvky.
- Nepoužívejte poškozené zástrčky, kabely a uvolněné nebo poškozené zásuvky.
- Nepoužívejte adaptér ani prodlužovací kabel.

# Umístění a zapojení

---

- Nesprávné připojení zemnicího vodiče zařízení může vést k úrazu elektrickým proudem. Pokud si nejste jisti, zda je sušička řádně uzemněna, obraťte se na kvalifikovaného elektrikáře.
- Žádným způsobem neupravujte zástrčku, napájecí kabel ani zásuvku.
- Zemnicí vodič nikdy nepřipojujte k plastovému instalačnímu potrubí, plynovému potrubí ani k horkovodnímu potrubí.

## Instalace ve výklenku nebo v komoře

Při instalaci do výklenku nebo v komoře vyžaduje sušička následující minimální odstupy:

Po stranách	Nahoře	Vpředu	Vzadu
25 mm	25 mm	490 mm	50 mm

Pokud je sušička instalována společně s pračkou, musí být v čelní straně výklenku nebo skříňě volný otvor pro průchod vzduchu o rozměru alespoň 550 mm. Minimální velikost instalačního prostoru: 3,9m<sup>3</sup>

## Instalace krok za krokem

Před instalací sušičky si přečtěte část **Požadavky na instalaci** na straně 17.

### KROK 1 Výběr umístění

#### Požadavky na umístění

Vyberte rovný stabilní povrch, který odolá vibracím. Vyberte místo se snadným přístupem k uzemněné 3kolíkové zásuvce.

Z důvodu většího pohodlí zvažte instalaci sušičky vedle pračky.

#### VAROVÁNÍ

- Sušičku instalujte výhradně v místnosti.
- Sušičku neinstalujte na venkovních místech, která jsou vystavena vlivům počasí.
- Teplota prostředí pro instalaci je 5 až 35 °C.
  - Pokud je teplota prostředí dostatečně nízká na to, aby zmrzla kondenzovaná voda v sušičce a hadicích, sušička nemusí fungovat nebo se může poškodit.
  - Ujistěte se, že teplota v místě instalace sušičky není mimo doporučený rozsah teplot. Výkon sušení se může snížit.
  - Ujistěte se, že sušičku neinstalujete v uzavřeném prostředí nebo v blízkosti zařízení produkujících teplo.
- Sušičku neinstalujte na místě, kde hrozí únik plynu.
- Nepoužívejte ve špatně větraném prostoru nebo oblasti.
- Používejte pouze zdroj napájení připojený ke zdi.

# Umístění a zapojení

## KROK 2 Nastavení vyrovnávacích nožek

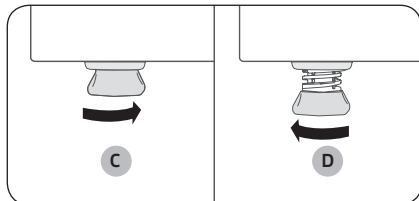
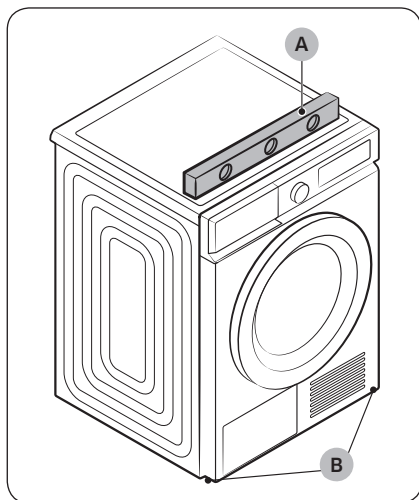

1. Opatrně vsuňte sušičku do požadovaného umístění.
2. S použitím **vodováhy (A)** zkontrolujte ze strany na stranu a zepředu dozadu, že sušička stojí rovně.
3. Pokud sušička není ve vodorovné poloze, vyrovnejte výšku otáčením **vyrovnávacích nožek (B)** doleva nebo doprava.
4. Jakmile bude sušička ve vodorovné poloze, ujistěte se, že pevně stojí na podlaze.
5. Zapojte sušičku do zásuvky.

### POZNÁMKA

- Aby byla sušička nastavena ve stejné výšce jako pračka, otáčejte vyrovnávací nožkou doprava, dokud se zcela **nezasune (C)**. Poté nožku otáčením doleva **vysouvejte (D)**, dokud sušička nebude ve stejné výšce jako pračka.
- Vyrovnávací nožku vysuňte pouze tolik, kolik je potřeba. Pokud vyrovnávací nožky vysunete víc, než je třeba, může sušička vibrovat.



### KROK 3 Připojení vypouštěcí hadice

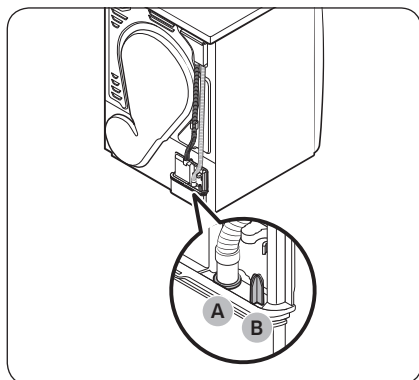

- Důrazně doporučujeme vypouštěcí hadici připojit k vašemu systému vypouštění.
- Pokud je vypouštěcí hadice připojená k sušičce příliš krátká na to, aby dosáhla do systému vypouštění, použijte dodanou hadici příslušenství (dlouhá vypouštěcí hadice).
- Vestavěnou nádržku na vodu používejte pouze tehdy, nelze-li připojit vypouštěcí hadici k systému vypouštění.

#### POZNÁMKA

Standardně je sušička nastavena tak, aby k vypouštění kondenzované vody používala vestavěnou nádržku na vodu.

1. Odpojte vypouštěcí hadici od **otvoru (A)** a zasuňte ji do **části (B)**.

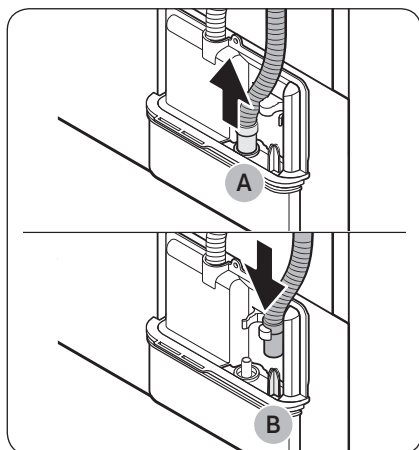

# Umístění a zapojení

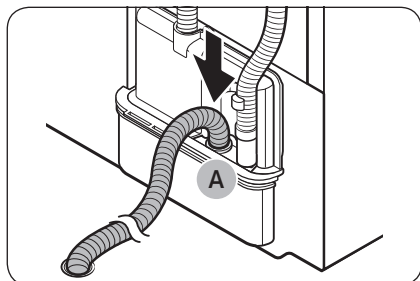

2. Vložte jeden konec přídatné hadice (dlouhá vypouštěcí hadice) do **otvoru (A)**.
3. Vložte druhý konec (výstup) přídatné hadice do vypouštěcího systému jedním z následujících způsobů:

## Nad umyvadlem:

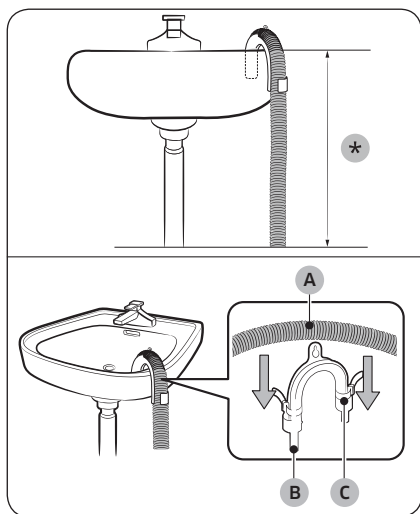

1. Jeden konec přídatné hadice je potřeba umístit pod úroveň **90 cm (\*)** od spodní části sušičky.
2. K ohnutí požadované části přídatné hadice použijte dodávaný plastový **držák hadice (B)**. Držák pak připevněte ke stěně pomocí háku nebo ho přivažte k vodovodnímu kohoutu pomocí provázku. Smontujte **vypouštěcí hadici (A)** a **držák hadice (B)** a připevněte je **kabelovou sponou (C)**.
3. Kondenzovanou vodu lze vypouštět připojením přídatné hadice (dlouhé vypouštěcí hadice) přímo k odtoku.

### ⚠ UPOZORNĚNÍ

Vypouštěcí hadici neprodlužujte. Z přípojného místa může unikat voda. Použijte dlouhou vypouštěcí hadici.

## Použití vypouštěcího potrubí umyvadla:

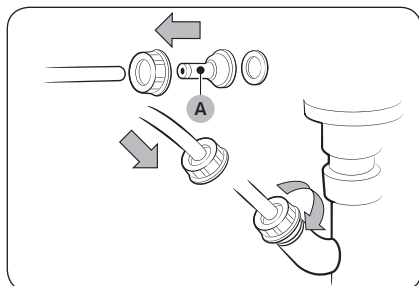

1. Sestavte **spojku hadice (A)** a připevněte ji ke konci přídatné hadice podle obrázku.

**⚠ UPOZORNĚNÍ**

Aby se zabránilo úniku vody, je potřeba hadici a spojku pevně spojit.



2. Adaptér hadice připojte přímo k vypouštěcímu potrubí umyvadla.

#### KROK 4 Kontrola instalace

- Veškerý obalový materiál byl kompletně odstraněn a řádně zlikvidován.
- Sušička je vyrovnána a stojí pevně na podlaze.
- Ujistěte se, že se v bubnu nenachází žádné příslušenství.
- Neblokujte otvor pro přístup vzduchu v chladicí mřížce na přední straně sušičky.
- Do blízkosti sušičky neumísťujte hořlavé předměty a okolí udržujte čisté.
- Nedemontujte nastavovací vyrovnávací nožky sušičky. Jsou nutné k tomu, aby sušička stála vodorovně s podlahou.
- Po instalaci doporučujeme alespoň 1 hodinu počkat, než začnete sušičku používat.

# Umístění a zapojení

## KROK 5 Zapnutí

Zapojte napájecí kabel do elektrické zásuvky chráněné pojistkou nebo jističem. Poté klepnutím na  zapnete sušičku.

### POZNÁMKA

Spusťte na 20 minut cyklus TIME DRY (ČASOVÝ PROGRAM), abyste ověřili, že funguje, ohřívá a vypíná se. Pokud je zobrazen informační kód HC, obraťte se na místní servisní středisko.

## Změna směru otevírání dvířek

Můžete obrátit směr otevírání dvířek v závislosti na instalačních podmínkách nebo vašich potřebách.

### VAROVÁNÍ

Změnu směru otvírání dvířek musí provést kvalifikovaný technik.

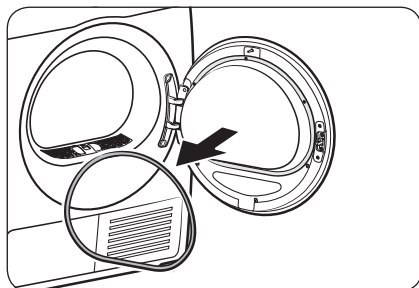

1. Sundejte z dvířek těsnění.

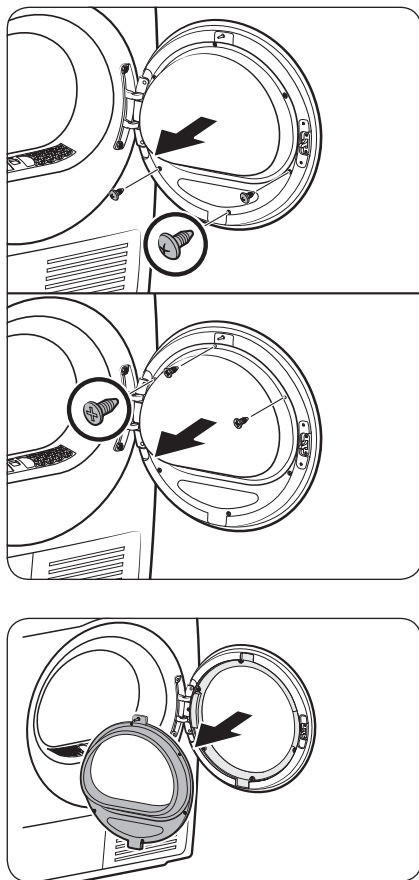

2. Demontujte šrouby na držáku vnitřního skla dvířek.

- Nejprve povolte a pak demontujte 3 šrouby ve spodní části. Potom povolte a demontujte 3 šrouby v horní části držáku.

3. Sundejte skleněný držák.

**⚠ UPOZORNĚNÍ**

Při sundávání dejte pozor, ať žádnou část držáku neupustíte. Hrozí poškození majetku (prasknutí nebo roztříštění) nebo fyzické zranění.

# Umístění a zapojení

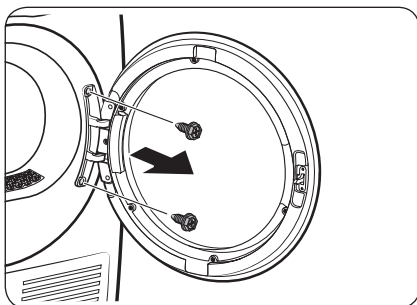

4. Demontujte šrouby závěsu a pak odpojte dvířka.
  - Povolte a demontujte 2 šrouby na rámu dvířek.
  - Aby se zabránilo abrazi šroubů, použijte šestihranný klíč.

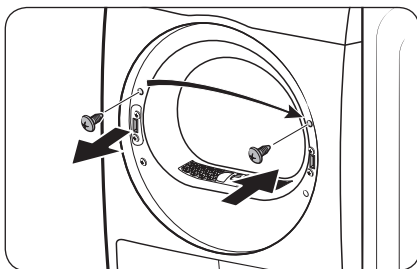

5. Demontujte horní šroub na levé straně rámu dvířek a vložte ho do odpovídajícího otvoru napravo na rámu dvířek. Nedemontujte šrouby spodní konzoly.

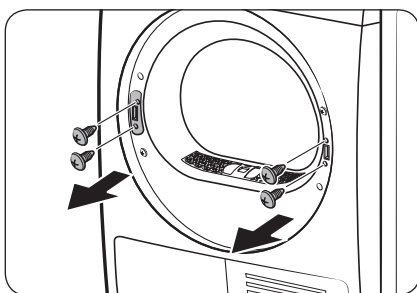

6. Demontujte 2 šrouby konzoly na pravém rámu a pak demontujte 2 šrouby držáku na levém rámu.

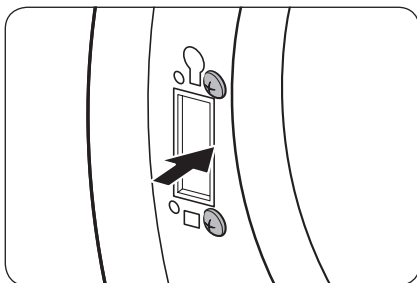

7. Vložte 2 demontované šrouby konzoly do levého rámu podle obrázku.
  - Správná poloha šroubů je vyobrazena na obrázku napravo.

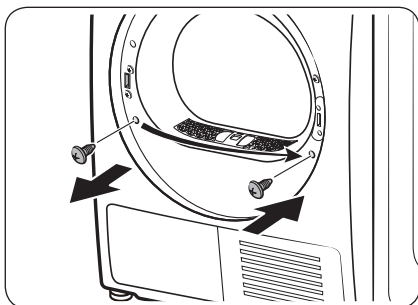

8. Demontujte dolní šroub na levé straně rámu a vložte ho do odpovídajícího otvoru na pravém rámu.

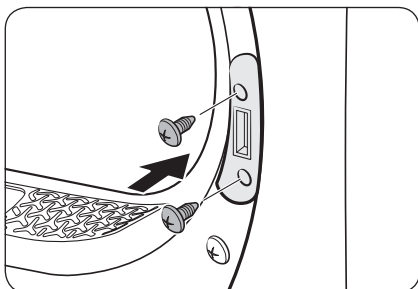

9. Vložte držák páčky na pravém rámu a pak utáhněte 2 šrouby držáku.

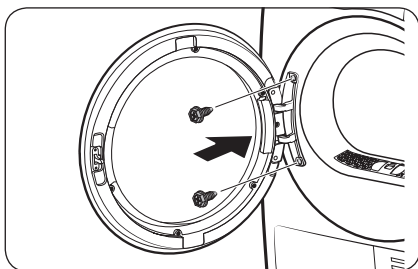

10. Vložte závěs dvířek na opačnou stranu rámu dvířek a pak utáhněte 2 šrouby.

# Umístění a zapojení

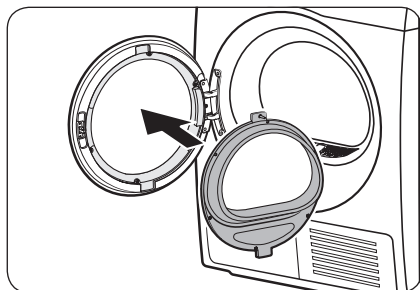

11. Vložte držák vnitřního skla do krytu dvířek, který byl instalován na levý rám.

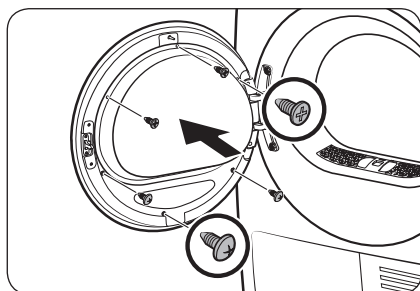

12. Utáhněte 3 šrouby držáku nahoře. Potom utáhněte 3 šrouby držáku dole.

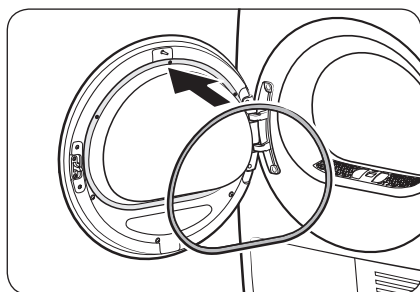

13. Nasad'te těsnění dvířek.

## POZNÁMKA

Chcete-li vrátit dvířka do výchozí pozice, postupujte znovu podle daných kroků. Upozorňujeme, že dvířka, závěsy a další části by byly v opačné orientaci, než je uvedeno v těchto krocích.

## Životní prostředí

Likvidujte obalové materiály tohoto produktu způsobem „šetrným k životnímu prostředí“. Další informace získáte od místního úřadu.



# Používání

## Ovládací panel

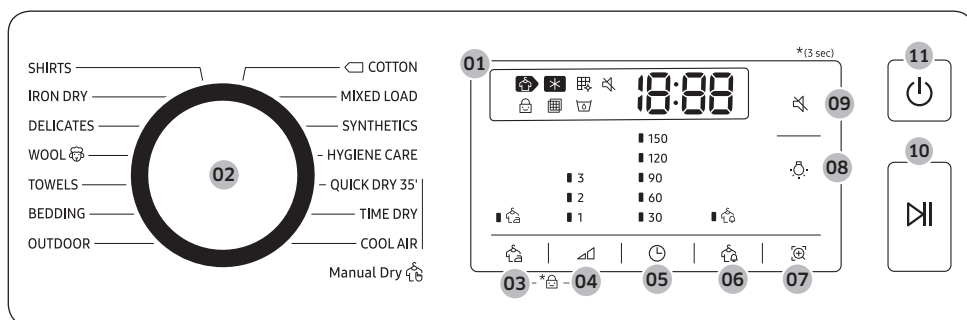

01 Digitální grafický displej	Zobrazuje všechny informace o cyklu včetně času cyklu, informačních kódů a stavu sušičky.
02 Volič cyklu	Otočením voliče vyberte cyklus. Informace o dostupných cyklech viz část <b>Přehled cyklů</b> na straně 30.
03  Ochrana proti pomačkání	Přidá přibližně 3 hodiny přerušovaného odstředování na konci vybraného cyklu za účelem omezení pomačkání. Na displeji se zobrazí velký kruh a bublen se začne přerušovaně otáčet. Pro aktivaci stiskněte tlačítko  Ochrana proti pomačkání. Bliká příslušný indikátor.
04  Úroveň sušení	Stisknutím vyberte úroveň usušení v cyklech <b>SHIRTS (KOŠILE)</b> , <b>COTTON (BAVLNA)</b> , <b>MIXED LOAD (SMÍŠENÉ)</b> a <b>SYNTHETICS (SYNTETIKA)</b> . Usušení je možné nastavit ve třech úrovních (1 až 3). Úroveň 1 slouží k částečnému usušení položek, které pak rozprostřené nebo zavěšené uschnou. Úroveň 3 je nejvyšší, používá se při větších nebo objemnějších dávkách prádla.
05  Čas	Stisknutím nastavíte dobu cyklu pro cykly <b>TIME DRY (ČASOVÝ PROGRAM)</b> , a <b>COOL AIR (STUDENÝ VZDUCH)</b> . K dispozici jsou následující časové předvolby (v minutách): 30, 60, 90, 120 a 150. <ul style="list-style-type: none"> <li>Volba 120 minut a 150 minut není dostupná pro cykly <b>COOL AIR (STUDENÝ VZDUCH)</b>.</li> <li>Skutečná doba usušení se může lišit v závislosti na vlhkosti dávky prádla.</li> </ul>
06  Upoz. k žehlení	Tato výstraha je dostupná pouze pro cykly <b>COTTON (BAVLNA)</b> , <b>MIXED LOAD (SMÍŠENÉ)</b> a <b>SYNTHETICS (SYNTETIKA)</b> . Pokud dávka prádla obsahuje smíšené tkaniny, začne blikat indikátor Upoz. k žehlení () , jakmile průměrná úroveň usušení prádla dosáhne 80 %. To vám umožní zavčas vyndat prádlo, které nechcete kompletně usušit nebo které rychle uschne mimo sušičku, zatímco necháte ostatní prádlo dál sušit.
07  Smart Check	Pokud sušička detekuje problém, umožňuje funkce Smart Check zkontrolovat stav sušičky s použitím chytrého telefonu.
08  Lehký bublen	Stisknutím zapnete nebo vypnete vnitřní osvětlení. Osvětlení zůstane svítit ještě 2 minut po vypnutí a potom se automaticky vypne.
09  Zvuk zap./ vyp.	Stisknutím zapnete nebo vypnete zvuk ze sušičky. I když sušičku vypnete a znovu zapnete, nastavení zvuku se zachová.

# Používání

10  Spustit/ Pozastavit	Stiskněte pro spuštění nebo pozastavení cyklu. Je-li sušička spuštěná, jedním stisknutím ji pozastavíte. Opětovným stisknutím provoz obnovíte.
11  Napájení	Stisknutím zapnete a vypnete sušičku. Pokud zůstane sušička zapnuta po dobu delší než 10 minut, aniž by došlo ke stisknutí některého tlačítka, automaticky se vypne.

## Popis ikon





	Sušení	<ul style="list-style-type: none"><li>• Probíhá proces sušení.</li></ul>
	Chlazení	<ul style="list-style-type: none"><li>• Probíhá proces chlazení.</li></ul>
	Vyčistit výměník tepla	<ul style="list-style-type: none"><li>• Tepelný výměník potřebuje vyčistit.</li></ul>
	Dětský zámek	<ul style="list-style-type: none"><li>• Funkce dětského zámku je zapnutá.</li></ul>
	Zkontrolovat filtr	<ul style="list-style-type: none"><li>• Filtr potřebuje vyčistit. (Po zapnutí a na několik sekund můžete tento alarm vždy zaznamenat na displeji.)</li></ul>
	Nádržka na vodu je plná	<ul style="list-style-type: none"><li>• Nádrž na vodu je plná.</li></ul>

## Přehled cyklů

### Optimální sušení

Cyklus	Popis	Maximální dávka (kg)
SHIRTS (KOŠILE)	Slouží k rychlému vysušení jednoho kusu oblečení, například košile.	2
IRON DRY (SUCHÉ K ŽEHLENÍ)	Tento cyklus dokončí proces sušení ve vlhkém stavu, což usnadňuje žehlení.	Max.
DELICATES (JEMNÉ PRÁDLO)	Pro jemné prádlo, jako je spodní prádlo.	2
WOOL (VLNA)	Program vhodný pouze pro vlnu, kterou lze prát v pračce a sušit v sušičce. Nejlepších výsledků sušení dosáhnete, otočíte-li prádlo před sušením naruby.	1
TOWELS (RUČNÍKY)	Slouží k sušení náplně, jako jsou ručníky.	4
BEDDING (LŮŽKOVINY)	Pro objemné kusy, jako jsou přikrývky, prostěradla a lehké deky.	2
OUTDOOR	Pro venkovní oblečení, jako je lyžařské oblečení a horské oblečení, a také pro textilie, jako je spandex, streč a mikrovlákno. Tento cyklus se doporučuje použít po vyprání prádla v pračce s použitím cyklu <b>OUTDOOR</b> .	2

## Manual Dry (Manuální sušení)

Cyklus	Popis	Maximální dávka (kg)
 COTTON (BAVLNA)	Pro lehké bavlněné prádlo, ložní prádlo, stolní prádlo, spodní prádlo, ručníky a košile.	Max.
MIXED LOAD (SMÍŠENÉ)	Pro smíšenou náplň obsahující bavlnu i syntetické materiály.	Max.
SYNTHETICS (SYNTETIKA)	Pro sušení halenek, košil atd., které jsou vyrobeny z polyesteru (diolenu, trevíry), polyamidu (perlon, nylon) nebo jiných podobných vláken.	4
HYGIENE CARE (HYGIENICKÁ PÉČE)	K dezinfekci mokrého a suchého oblečení a lněné tkaniny k eliminaci bakterií.	2
QUICK DRY 35' (RYCHLÉ SUŠENÍ 35')	Pro sušení lehkého syntetického nebo bavlněného prádla nebo prádla vyžadujícího rychlé usušení. Výchozí doba sušení je 35 minut.	1
TIME DRY (ČASOVÝ PROGRAM)	<p>Slouží k nastavení požadované doby sušení.</p> <ol style="list-style-type: none"> <li>Otočením <b>voliče cyklu</b> vyberte možnost <b>TIME DRY (ČASOVÝ PROGRAM)</b>.</li> <li>Stisknutím tlačítka  <b>Čas</b> nastavte dobu sušení v rozsahu od 30 do 150 minut. Opakovaným stisknutím tlačítka  <b>Čas</b> se přepínáte mezi časovými předvolbami v 30minutových přírůstcích.</li> </ol> <p> <b>POZNÁMKA</b> Skutečná doba cyklu se může lišit v závislosti na vlhkosti prádla.</p>	-
COOL AIR (STUDENÝ VZDUCH)	Všechny typy tkanin. Pro osvěžení nebo provzdušnění prádla, které nebylo dlouho nošeno.	-











# Používání

## Přehled cyklů

### POZNÁMKA







Nejllepších výsledků sušení dosáhnete, když dodržíte doporučený objem dávky prádla pro každý cyklus sušení.

- Velký objem: Naplňte buben přibližně do  $\frac{3}{4}$ . Nad tuto úroveň již nepřidávejte prádlo, aby se mohlo volně převalovat.
- Střední objem: Naplňte buben přibližně do  $\frac{1}{2}$ .
- Malý objem: Naplňte buben 3–5 kusy prádla a ne více než z  $\frac{1}{4}$ .

Cyklus	Doporučené prádlo	Objem prádla	Úroveň sušení
SHIRTS (KOŠILE)	Nežehlivé košile nebo blůzy z vlny, lnu, syntetických vláken nebo smíšené tkaniny.	2 	Dostupné
IRON DRY (SUCHÉ K ŽEHLENÍ)	Tento cyklus dokončí proces sušení ve vlhkém stavu, což usnadňuje žehlení.	Max.	Nedostupné
DELICATES (JEMNÉ PRÁDLO)	Hedvábí, jemné látky a spodní prádlo.	2 	Nedostupné
WOOL (VLNA) 	Program vhodný pouze pro vlnu, kterou lze prát v pračce a sušit v sušičce.	1 	Nedostupné
TOWELS (RUČNÍKY)	Slouží k sušení náplně, jako jsou ručníky.	4 	Nedostupné
BEDDING (LŮŽKOVINY)	Pro objemné kusy, jako jsou přikrývky, prostěradla a lehké deky.	2 	Nedostupné
OUTDOOR	Pro venkovní oblečení, jako je lyžařské oblečení a horské oblečení, a také pro textilie, jako je spandex, streč a mikrovlákno.	2 	Nedostupné
 COTTON (BAVLNA)	Pro lehké bavlněné prádlo, ložní prádlo, stolní prádlo, spodní prádlo, ručníky a košile.	Max.	Dostupné
MIXED LOAD (SMÍŠENÉ)	Smíšené prádlo obsahující bavlněné i syntetické tkaniny.	Max.	Dostupné
SYNTHETICS (SYNETIKA)	Umělá vlákna nebo smíšené tkaniny.	4 	Dostupné
HYGIENE CARE (HYGIENICKÁ PÉČE)	Používejte ke sterilizaci bavlněných předmětů, jako jsou ručníky, plenky a kapesníky.	2 	Nedostupné
QUICK DRY 35' (RYCHLÉ SUŠENÍ 35')	Umělá vlákna a lehké bavlněné prádlo.	1 	Nedostupné
TIME DRY (ČASOVÝ PROGRAM)	Všechny typy tkanin; časovaný program.	–	Nedostupné
COOL AIR (STUDENÝ VZDUCH)	Všechny typy tkanin. Pro osvěžení nebo provzdušnění prádla, které nebylo dlouho nošeno.	–	Nedostupné

## Začínáme



### Jednoduchý postup při spuštění

1. Stisknutím tlačítka  **Napájení** zapnete sušičku.
2. Ujistěte se, že je nainstalován filtr na vlákna.
3. Vložte do sušičky prádlo a zavřete dvířka.
4. Otočením **Volíč cyklu** vyberte cyklus.
5. Podle potřeby změňte nastavení cyklu ( **Úroveň sušení** a  **Čas**).
6. Vyberte potřebná nastavení a předvolby podle vašich preferencí. ( **Ochrana proti pomačkání**,  **Lehký buben**, a/nebo  **Upoz. k žehlení**).
7. Stiskněte tlačítko  **Spustit/Pozastavit**. Rozsvítí se indikátor sušičky a na displeji se zobrazí odhadovaná doba cyklu.

### POZNÁMKA

- Když zapnete napájení, indikátor Zkontrolovat filtr  bude několik sekund blikat a poté zhasne. Toto je normální.
- Počet dostupných nastavení a možností se bude lišit v závislosti na cyklu.

### Změna cyklu při provozu

1. Stisknutím tlačítka  **Spustit/Pozastavit** ukončíte prováděný úkon.
2. Vyberte jiný cyklus.
3. Stiskněte  **Spustit/Pozastavit** a spusťte nový cyklus.

### Třídění a plnění

- Do sušičky vložte vždy jen jednu dávku prádla.
- Nesušte zároveň těžké a lehké prádlo.
- Pokud chcete zvýšit efektivitu sušení jednoho nebo dvou kusů prádla, přidejte do dávky prádla suchý ručník.
- Chcete-li dosáhnout nejlepších výsledků, před vložením do sušičky kusy oblečení rozmotejte.
- Přetížení omezuje odstředování, což má za následek nerovnoměrné sušení a tvorbu záhybů.
- Pokud to není doporučeno na štítku pro ošetřování prádla, nesušte vlněné prádlo ani sklolaminátové předměty.
- Nesušte nevyprané kusy prádla
- Nesušte prádlo znečištěné olejem, alkoholem, benzínem atd.



# Používání

## Průvodce cykly

Při sušení se vždy řiďte štítkem pro ošetřování prádla. Pokud nejsou k dispozici pokyny na štítku na prádle, řiďte se následující tabulkou.

<b>Přehozy a prošívané deky</b>	<ul style="list-style-type: none"> <li>Použijte nastavení teploty Vysoká.</li> </ul>
<b>Pokrývky</b>	<ul style="list-style-type: none"> <li>Nejlepších výsledků dosáhnete, pokud budete sušit každou pokrývku zvlášť.</li> </ul>
<b>Látkové pleny</b>	<ul style="list-style-type: none"> <li>Použijte nastavení teploty Vysoká.</li> </ul>
<b>Pěřové oblečení</b>	<ul style="list-style-type: none"> <li>Nesušte při nastavení ohřevu. Hrozí nebezpečí požáru. Použijte výhradně cyklus <b>COOL AIR (STUDENÝ VZDUCH)</b>.</li> </ul>
<b>Pěnová pryž (zadní strany koberečků, plyšové hračky apod.)</b>	<ul style="list-style-type: none"> <li>Nesušte při nastavení ohřevu. Hrozí nebezpečí požáru. Použijte výhradně cyklus <b>COOL AIR (STUDENÝ VZDUCH)</b>.</li> </ul>
<b>Polštáře</b>	<ul style="list-style-type: none"> <li>Přidejte několik suchých ručníků, které pomohou v převalování a načechrání.</li> <li>Nesušte kapkové ani pěnové polštáře nastavením ohřevu. Použijte výhradně cyklus <b>COOL AIR (STUDENÝ VZDUCH)</b>.</li> </ul>
<b>Plast (koupelnové závěsy, venkovní přehozy na nábytek apod.)</b>	<ul style="list-style-type: none"> <li>Použijte cyklus <b>COOL AIR (STUDENÝ VZDUCH)</b> nebo <b>TIME DRY (ČASOVÝ PROGRAM)</b>.</li> <li>Nastavte úroveň sušení na nižší nebo nejnižší.</li> </ul>

### UPOZORNĚNÍ



Nepoužívejte sušičku k sušení věcí, které zde nejsou uvedeny.



## Speciální funkce

### Dětský zámek

Funkce Dětská pojistka brání dětem, aby si se sušičkou hrály. Když je aktivní funkce Dětská pojistka, jsou všechna tlačítka kromě tlačítka  **Napájení** deaktivována.

Chcete-li aktivovat / deaktivovat dětský zámek, stiskněte a podržte současně  **Ochrana proti pomačkání** a  **Úroveň sušení** po dobu 3 sekund.

### POZNÁMKA

Pokud je aktivována funkce Dětská pojistka a dojde k vypnutí a opětovnému zapnutí sušičky, zůstane funkce Dětská pojistka aktivována.

### Smart Check

Pokud sušička detekuje problém, umožňuje funkce Smart check zkontrolovat stav sušičky s použitím chytrého telefonu. Funkci Smart check je možné používat pouze s chytrými telefony řady Galaxy a iPhone.

Pokud chcete používat funkci Smart check, stáhněte si aplikaci **Samsung Smart Washer/Dryer** a potom postupujte podle následujících kroků.

1. Stiskněte  **Smart Check**. Začnou rotovat segmenty displeje a zobrazí se kód Smart check.
2. V chytrém telefonu spusťte aplikaci **Samsung Smart Washer/Dryer** a klepněte na tlačítko **Smart Check**.
3. Zaostřete fotoaparát chytrého telefonu na kód funkce Smart check zobrazený na displeji sušičky.
4. Po rozpoznání informačního kódu poskytnete aplikaci podrobné informace o chybě spolu s dalšími pokyny.

### POZNÁMKA

- Jestliže se od displeje sušičky odráží světlo, chytrý telefon nemusí informační kód rozpoznat.
- Pokud chytrý telefon nerozpozná kód, zadejte informační kód do chytrého telefonu ručně.



# Používání

## Použití sušicího stojanu (pouze u příslušných modelů)

Nastavte dobu sušení na 150 minut podle vlhkosti a hmotnosti sušeného prádla. Při sušení prádla pomocí sušicího roštu doporučujeme používat cyklus Časový program.

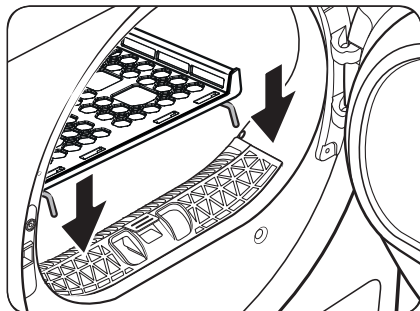

1. Umístěte sušicí rošt do bubny a vložte přední háčky roštu do otvorů v těsnění dveří.

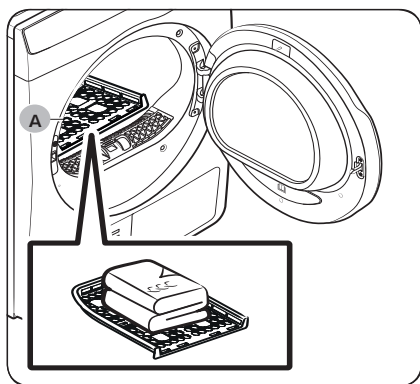

2. Umístěte prádlo na rošt a přitom nechte dostatek prostoru pro cirkulaci vzduchu. Oblečení složte a položte naplocho na rošt.
3. Zavřete dvířka a stiskněte tlačítko **Napájení**. Otočením voliče cyklu vyberte **TIME DRY (ČASOVÝ PROGRAM)** a poté stisknutím **Čas** vyberte dobu sušení.
4. Stiskněte tlačítko **Spustit/Pozastavit**.

A. Sušák

## Doporučení pro sušení

Prádlo (max. 1,5 kg)	Popis
Svetry, které lze prát (složte je a naplocho položte na rošt)	Před sušením na roštu se kusy oděvu musí složit a umístit na rošt, aby se nezmačkaly.
Plyšové hračky (plněné bavlněnými nebo polyesterovými vlákny)	

## UPOZORNĚNÍ

- Sušení materiálů z pěnové pryže, plastů či pryže při nastavení ohřevu může tyto předměty poškodit. Rovněž vzniká riziko požáru.





# Údržba

## Vyprázdnění nádržky na vodu (☒)

Abyste zabránili únikům, vyprázdňte po každém použití nádržku na vodu.

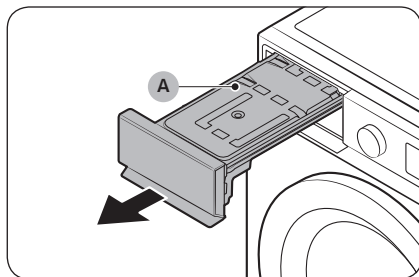

1. Vyjměte ze sušičky **nádržku na vodu (A)**.
  - Jednou rukou zatáhněte za rukojeť nádržky na vodu, dokud nebude nádržka napůl vysunuta.
  - Jakmile je nádržka na vodu napůl vysunuta, podepřete ji druhou rukou a oběma rukama ji pomalu vytáhněte.

### ⚠ UPOZORNĚNÍ

- Nádržka na vodu je těžká. Oběma rukama pomalu vytáhněte nádržku na vodu – udržujte ji přitom ve vodorovné poloze.
- Při vytahování nádržky na vodu buďte opatrní. Je velmi těžká a při pádu může způsobit zranění.

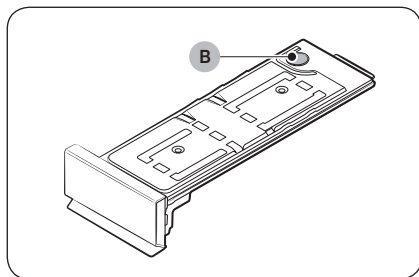

2. **Vypouštěcím otvorem (B)** vylijte vodu a vnitřek nádržky na vodu vyčistěte.
  - Ve vlašné vodě rozmíchejte neutrální čisticí prostředek. **Vypouštěcím otvorem (B)** naplňte nádržku na vodu směsí a nechte působit po dobu 30 minut. Poté nádržku vypláchněte čistou vodou a zcela ji vysušte.
3. Vraťte nádržku na vodu zpět na místo.

### 📖 POZNÁMKA

Pokud sušička zobrazí informační kód „5C“ a zastaví se během sušení, vyprázdňte nádržku na vodu a stiskněte **▶|| Spustit/Pozastavit**. Informační kód „5C“ zmizí a sušička bude pokračovat v sušení.



# Údržba

## Čištění

### VAROVÁNÍ

- Nečistěte sušičku přímým stříkáním vody na povrch sušičky.
- Nečistěte sušičku benzenem, ředidlem, alkoholem ani acetonem. Mohlo by to způsobit odbarvení, deformaci, poškození, úraz elektrickým proudem nebo požár.
- Před čištěním sušičky nezapomeňte odpojit napájecí kabel z elektrické zásuvky.

### Vnější část

Čištění provádějte měkkým, vlhkým hadříkem. Nepoužívejte abrazivní čisticí prostředky. Nepoužívejte ani neumísťujte ostré nebo těžké předměty na sušičku nebo v její blízkosti. Zásoby pracích prostředků a prádlo uchovávejte na podstavci (prodává se zvlášť) nebo v samostatném úložném boxu.

### Ovládací panel

Čištění provádějte měkkým, vlhkým hadříkem. Nepoužívejte abrazivní čisticí prostředky. Čisticí prostředky nestříkejte přímo na panel. Okamžitě otřete jakékoli rozlité tekutiny a stříkance z ovládacího panelu.

### Buben

Očistěte navlhčeným hadříkem s jemným neabrazivním čisticím prostředkem, který je vhodný pro nerezavějící ocel.

Otřete zbývající nečistoty čistým suchým hadříkem.

### Dvířka

Cizí látky mohou způsobit kontaminaci nebo se hromadit na vnitřní straně dvířek. Vyčistěte vnitřní stranu dvířek měkkým hadříkem nebo kartáčkem.

### UPOZORNĚNÍ

Neodpojujte gumové těsnění dvířek.

### Filtr žmolků

Po každém použití vyčistěte filtr žmolků.



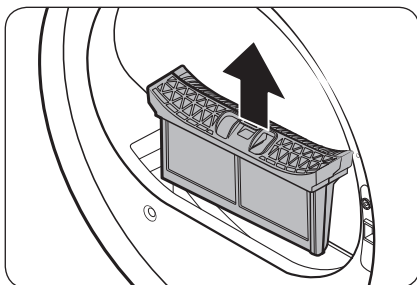

1. Otevřete dvířka sušičky, uchopte horní část filtru žmolků a tahem filtr vyjměte.
  - Po vyjmutí filtru neodpojujte gumové těsnění.

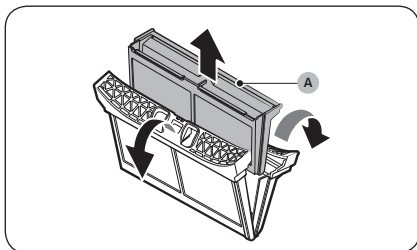

2. Otevřete vnější filtr a vyjměte **vnitřní filtr (A)**.

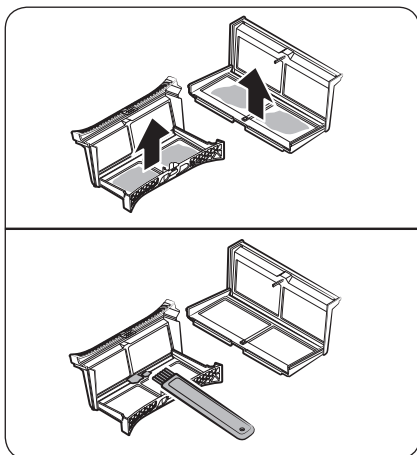

3. Zcela otevřete vnější filtr a vnitřní filtr.
4. Z obou filtrů vyjměte žmolky a poté filtry vyčistěte pomocí čistícího kartáče.



# Údržba

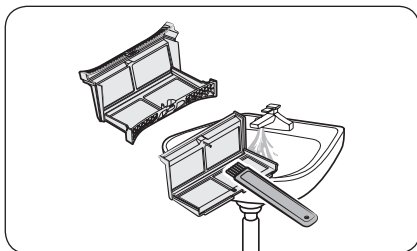

## POZNÁMKA

Abyste filtry důkladně vyčistili, čistěte je pod tekoucí vodou a poté je nechte zcela vyschnout.

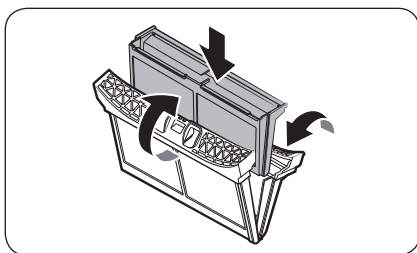

5. Vložte vnitřní filtr do vnějšího filtru a vložte filtr žmolků zpět na původní místo.

## UPOZORNĚNÍ

- Po každé dávce prádla vyčistěte filtr žmolků. Jinak se může snížit výkon sušičky.
- Pokud je povrch filtru vlhký, nechte jej před použitím zcela uschnout.
  - Vložení vlhkého filtru může způsobit vznik plísní a/nebo zápachu a/nebo vést k horšímu sušení.
- Při čištění nebo vyjímání filtru žmolků filtrem netřepejte ani na něj neklepejte. Mohli byste tím filtr poškodit.
- Neopatrné otevření vnějšího a vnitřního filtru a použití nadměrné síly může filtry poškodit.

## Výměník tepla

Když je čas vyčistit výměník tepla, rozsvítí se indikátor Vyčistit výměník tepla  a zazní výstražný signál.

Znečištěný výměník tepla může snížit výkon sušení a měl by se pravidelně čistit. Tepelný výměník je potřeba alespoň jednou měsíčně čistit.

Zanesený výměník tepla bude zhoršovat výkon výroby, proto by měl být pravidelně čistěn.



**POZNÁMKA**

- Okolo výměníku tepla se mohou tvořit kapičky vody v důsledku kondenzace způsobené rozdílem teplot. To je normální a nejde o známky úniku.
- Pokud sušičku neplánujete delší dobu používat, otevřete kryt výměníku tepla a nechejte jej větrat.

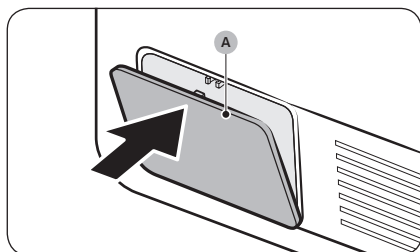

1. Mírným stlačením horní části otevřete **vnější kryt (A)**.

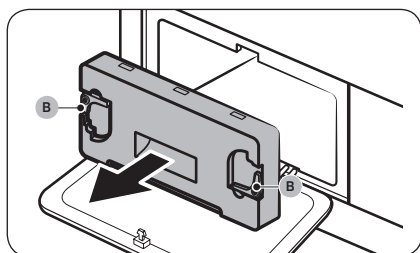

2. Odjistěte **zajišťovací páčky (B)** vnitřního krytu a vytažením demontujte vnitřní kryt.
  - Kolem výměníku tepla může zůstat malé množství uniklého chladiva. Před čištěním otevřete kryt výměníku tepla a asi 10 minut větrejte.

# Údržba

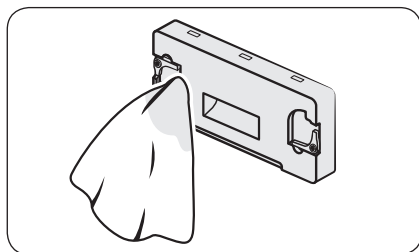
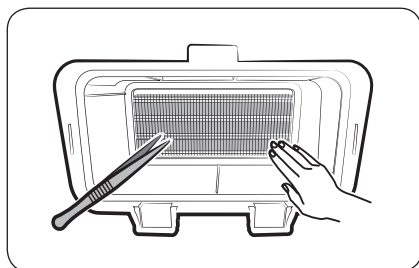
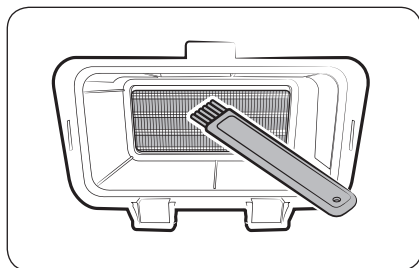

3. Pomocí dodaného kartáče vyčistěte prach z výměníku tepla.
  - Po vyčištění kartáčem setřete zbývající prach měkkým navlhčeným hadříkem.

## ⚠ UPOZORNĚNÍ

- Abyste předešli fyzickému zranění a popáleninám, nedotýkejte se ani nečistěte výměník tepla holými rukama a ocelovými nástroji.
- Při čištění výměníku tepla dávejte pozor, abyste nepoškodili žebra.

## 📖 POZNÁMKA

Pokud je výměník tepla zcela suchý, a proto je obtížné jej vyčistit, nastříkejte na výměník tepla trochu vody a vyčistěte jej kartáčem.

4. Vyčistěte vnitřní kryt jemným suchým hadříkem.
  - Okolo vnitřního krytu může být vlhkost a/nebo cizí látky.

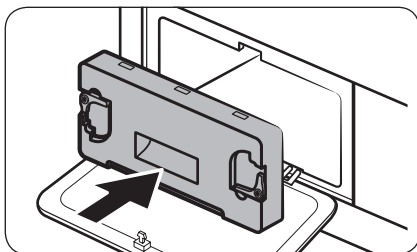

5. Vložte vnitřní kryt zpátky do původní polohy a uzamkněte západky.
6. Zavřete vnější kryt výměníku tepla.

#### POZNÁMKA

- Po vyčištění výměníku tepla se ujistěte, že jsou fixační prvky zajištěny.
- Pokud alarm pokračuje i po jeho zrušení, odpojte a poté zapojte napájecí kabel nebo demontujte a znovu vložte vnitřní kryt výměníku tepla.

# Řešení problémů

## Kontrolní body

Pokud u sušičky narazíte na problém, podívejte se nejprve do tabulky níže a zkuste provést dané návrhy.

Symptom	Akce
Dvířka jsou otevřena	Provoz sušičky s otevřenými dvířky. <ul style="list-style-type: none"><li>• Zajistěte, aby byla dvířka řádně uzavřena.</li><li>• Ujistěte se, že ve dvířkách není zachycené prádlo.</li></ul>
Sušička nefunguje	<ul style="list-style-type: none"><li>• Zajistěte, aby byla dvířka zcela uzavřena.</li><li>• Zkontrolujte, zda je zapojen napájecí kabel.</li><li>• Zkontrolujte elektrický jistič a pojistky domácnosti.</li><li>• Vyprázdněte nádržku na vodu.</li><li>• Vyčistěte filtr žmolků.</li></ul>
Sušička se nezahřívá	<ul style="list-style-type: none"><li>• Zkontrolujte elektrický jistič a pojistky domácnosti.</li><li>• Vyberte jiné nastavení ohřevu než <b>COOL AIR (STUDENÝ VZDUCH)</b>.</li><li>• Zkontrolujte filtr žmolků a výměník tepla. V případě potřeby je vyčistěte.</li><li>• Sušička se může nacházet ve zchlazovací fázi cyklu.</li></ul>
Sušička nesuší	Zkontrolujte výše uvedené a k tomu... <ul style="list-style-type: none"><li>• Ujistěte se, že sušička není přeplněná.</li><li>• Roztříd'te lehké a těžké věci zvlášť.</li><li>• Přemístěte velké objemné kusy, aby se zajistilo rovnoměrné usušení.</li><li>• Zkontrolujte, zda řádně funguje vypouštění sušičky.</li><li>• U malých dávek prádla přidejte několik suchých ručníků.</li><li>• Vyčistěte filtr žmolků a tepelný výměník.</li></ul>
Sušička je hlučná	<ul style="list-style-type: none"><li>• Zkontrolujte, zda se uvnitř nenacházejí mince, knoflíky, zapalovače atd.</li><li>• Zkontrolujte, zda je sušička vyrovnána a stojí pevně na podlaze.</li><li>• Sušička může hučet následkem pohybu vzduchu přes buben a ventilátor. Jedná se o běžný jev.</li></ul>
Sušení je nerovnoměrné	<ul style="list-style-type: none"><li>• Švy, kapsy a podobné části oblečení se hůř suší než ty ostatní. Jedná se o běžný jev.</li><li>• Roztříd'te těžké a lehké věci zvlášť.</li></ul>
Sušička zapáchá	<ul style="list-style-type: none"><li>• Sušička může nasát pachy domácnosti z okolního vzduchu a být pak po nich cítit. Jedná se o běžný jev.</li></ul>
Sušička se vypne předtím, než je prádlo suché	<ul style="list-style-type: none"><li>• Dávka sušení je příliš malá. Přidejte více kusů prádla a znovu spusťte cyklus.</li><li>• Dávka sušení je příliš velká. Vyjměte prádlo a znovu spusťte cyklus.</li></ul>



Symptom	Akce
Na prádle zůstávají žmolky	<ul style="list-style-type: none"> <li>• Před každou dávkou zkontrolujte, zda je filtr čistý.</li> <li>• Věci, ze kterých se tvoří žmolky (chlupaté ručníky), sušte odděleně od věcí, na kterých se žmolky zachytávají (černé plátěné kalhoty).</li> <li>• Větší dávky rozdělte na menší.</li> </ul>
Dochází k mačkání oblečení i po použití funkce  Ochrana proti pomačkání	<ul style="list-style-type: none"> <li>• Nejlépe se suší malé dávky 1 až 4 kusů prádla.</li> <li>• Vložte méně kusů prádla. Vkládejte oděvy podobného typu.</li> </ul>
Prádlo páchne i po použití funkce COOL AIR (STUDENÝ VZDUCH)	<ul style="list-style-type: none"> <li>• Silně páchnoucí prádlo důkladně vyperte.</li> </ul>

## Kódy informací

Pokud sušička nefunguje, může se na displeji zobrazovat informační kód. Podívejte se do tabulky níže a vyzkoušejte uvedená doporučení.

Informační kód	Význam	Akce
tC	Problém se snímačem teploty vzduchu.	Vyčistěte filtr žmolků a/nebo tepelný výměník. Pokud problém přetrvává, obraťte se na servis.
tC5	Problém se snímačem teploty kompresoru.	Vyčkejte 2 až 3 minuty. Zapněte a znovu spusťte program.
AC6	Zkontrolujte komunikaci mezi hlavním PBA a PBA invertoru.	<ul style="list-style-type: none"> <li>• V závislosti na daném stavu se může sušička automaticky vrátit do normálního provozu.</li> <li>• Vypněte a znovu zapněte sušičku. Pak znovu spusťte cyklus.</li> <li>• Pokud se informační kód nadále zobrazuje, obraťte se na servis.</li> </ul>
3C	Zkontrolujte funkci motoru.	<ul style="list-style-type: none"> <li>• Zkuste znovu spustit daný program.</li> <li>• Pokud se informační kód nadále zobrazuje, obraťte se na servis.</li> </ul>
FIL+tEr (Zazní výstraha)	Výměník tepla je třeba vyčistit	Vyčistěte výměník tepla.

# Údržba

Informační kód	Význam	Akce
dC	Dvířka sušičky jsou otevřená	<ul style="list-style-type: none"><li>• Zavřete dvířka a spotřebič znovu spusťte.</li><li>• Pokud problém přetrvává, obraťte se na servis.</li><li>• Zkontrolujte, zda není zapnuta funkce Dětský zámek. Pokud je funkce Dětský zámek zapnuta, můžete tuto zprávu při otevření dvířek obdržet, i když není sušička v provozu.</li></ul>
CL	Funkce Dětský zámek je zapnuta. Otevřete dvířka a zkontrolujte vnitřek bubny.	<ul style="list-style-type: none"><li>• Pokud je zapnuta funkce Dětský zámek, vypněte funkci Dětský zámek nebo napájení.</li></ul>
nC	Problém s filtrem žmolků	<ul style="list-style-type: none"><li>• Zkontrolujte sestavu filtru žmolků.</li><li>• Pokud problém přetrvává, obraťte se na servis.</li></ul>
nC2	Problém s dvířky vnitřního výměníku tepla	<ul style="list-style-type: none"><li>• Zkontrolujte sestavu dvířek vnitřního výměníku tepla.</li><li>• Pokud problém přetrvává, obraťte se na servis.</li></ul>
5C	Porucha vypouštění Porucha vypouštěcího čerpadla Vypouštěcí hadice je zamrzlá Nádržka na vodu je plná	<ul style="list-style-type: none"><li>• Zkontrolujte, zda vypouštěcí hadice není ohnutá nebo poškozená.</li><li>• Pokud je hadice zamrzlá, rozmrazte ji tím, že ji přibližně na deset minut obalíte ručníkem namočeným v teplé vodě.</li><li>• Vyprázdněte nádržku na vodu, zapněte sušičku a začněte znovu.</li><li>• Pokud problém přetrvává, obraťte se na servis.</li></ul>
HC	Kompresor se přehřívá	<ul style="list-style-type: none"><li>• Pokud problém přetrvává, obraťte se na servis.</li></ul> Zkontrolujte stav čištění výměníku tepla a filtru na vlákna
HCL	Došlo k úniku chladiva.	<ul style="list-style-type: none"><li>• Požádejte o pomoc servis.</li></ul> Není k dispozici, nepoužívejte sušičku do kontroly servisním technikem, s výjimkou zapnutí/vypnutí.

V případě jakýchkoli kódů, které zde nejsou uvedeny, nebo pokud se dál zobrazuje informační kód, obraťte se na servis.

# Dodatek

## Informace o ošetřování textilních materiálů

Následující symboly poskytují pokyny pro péči o oděvy. Štítky s informacemi o péči obsahují symboly pro sušení, bělení, žehlení nebo v případě potřeby chemické čištění. Stejně symboly používají všichni domácí i zahraniční výrobci oblečení. Abyste maximalizovali životnost oblečení, dodržujte pokyny na štítku s informacemi o péči.

### Cyklus praní

	Normální
	Nemáčkové / Odolné proti zmačkání / Ochrana před zmačkáním
	Jemné prádlo
	Ruční praní

### Teplota vody\*\*

●●●	Horká
●●	Teplá
●	Studená

### POZNÁMKA

\*\* Symboly teček reprezentují příslušnou teplotu vody pro praní různých kusů prádla. Rozsah teplot u horké vody je 41–52 °C, u teplé 29–41 °C a u studené 16–29 °C. (Teplota vody pro praní musí být nejméně 16 °C, aby došlo k aktivaci pracího prášku a praní bylo efektivní.)

### Bělení

	Jakékoli bělení (dle potřeby)
	Pouze bez chlóru (šetří barvy) Bělení (dle potřeby)
	Cyklus sušení v sušičce

### Normální

	Nemáčkové / Odolné proti zmačkání / Ochrana před zmačkáním
	Jemné prádlo

### Zvláštní pokyny

	Sušit na šňůře/Na ramínku
	Sušení odkapáváním
	Sušit ve vodorovné poloze

### Nastavení ohřevu

	Vysoká
	Střední
	Nízká
	Jakýkoli ohřev
	Bez ohřevu/Vzduchu

# Dodatek

## Teplota žehlení nebo napařování

	Vysoká
	Střední
	Nízká

## Varovné symboly pro praní

	Neprat
	Neždímat
	Nebělit
	Nesušit v sušičce
	Nenapařovat (při žehlení)
	Nežehlit

## Čistit chemicky

	Čistit chemicky
	Nečistit chemicky
	Sušit na šňůře/Na ramínku
	Sušení odkapáváním
	Sušit ve vodorovné poloze

## Ochrana životního prostředí

- Tento spotřebič je vyroben z recyklovatelných materiálů. Rozhodnete-li se tento spotřebič zlikvidovat, dodržujte místní nařízení pro nakládání s odpady. Odřízněte napájecí kabel, aby nebylo možné spotřebič připojit ke zdroji napájení. Odstraňte dvířka, aby ve spotřebiči nemohla uvíznout zvířata nebo malé děti.
- Chladivo (typ): R290  
Chladivo (náplň): 0,149 kg

## Specifikace

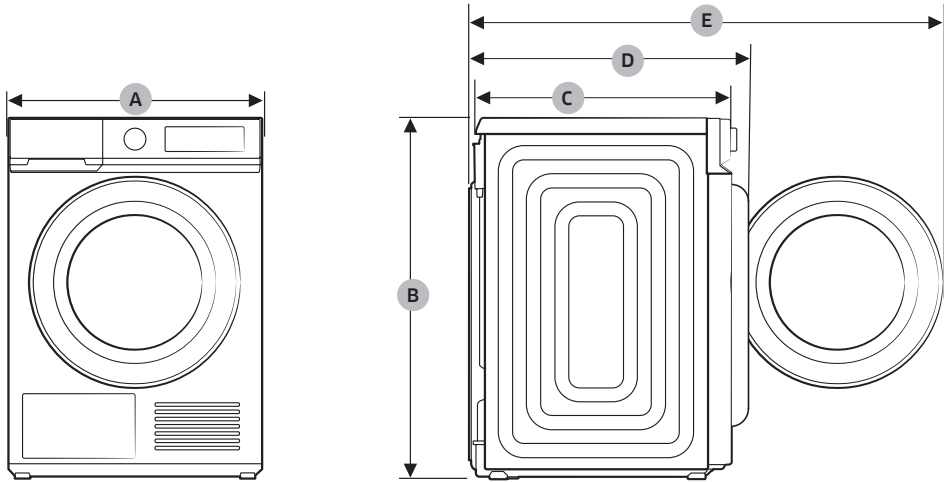

Čeština

TYP		SUŠIČKA S PŘEDNÍM PLNĚNÍM
NÁZEV MODELU		DV9*BBA*****
ROZMĚRY	A	600 mm
	B	850 mm
	C	600 mm
	D	650 mm
	E	1100 mm
HMOTNOST		50,0 kg
POŽADAVKY NA ELEKTRICKÉ PŘIPOJENÍ	220-240 V / 50 Hz	750 W
POVOLENÁ TEPLOTA		5–35 °C

# Dodatek

## Údaje o spotřebě

Model	Program	Dávka (kg)*	Energie (kWh)	Maximální doba trvání (minut)
DV9*BBA*****	COTTON (BAVLNA)**	9,0	1,58	182
		4,5	0,87	128
	IRON DRY (SUCHÉ K ŽEHLENÍ)**	9,0	1,00	110
	SYNTHETICS (SYNTETIKA)	4,0	0,69	70

\*: Hmotnost suchého prádla

\*\* : EN 61121:2013, zkušební program

Všechny údaje, které nejsou označené hvězdičkou, byly vypočítány pomocí normy EN 61121:2013.



Údaje o spotřebě se mohou od uvedených jmenovitých hodnot lišit v závislosti na velikosti dávky prádla, typech textilií, úrovni zbytkové vlhkosti po odstředování, kolísání dodávek elektrické energie a dalších zvláštních vybraných voleb.

## List technických údajů

V souladu s platnými předpisy o energetickém označování.

### POZNÁMKA

„\*“ Hvězdička nebo hvězdičky představují variantu modelu a mohou mít hodnotu (0-9) nebo (A-Z).

Samsung		
Název modelu		DV9*BBA*****
Kapacita	kg	9,0
Typ		Kondenzátor
Energetická účinnost		
A+++ (nejvyšší energetická účinnost) až D (nejnižší energetická účinnost)		A+++
Spotřeba energie		
Spotřeba energie za rok (AE_C) (Spotřeba energie odpovídá 160 cyklům sušení při standardním programu pro bavlnu a plném a částečném naplnění, a spotřebě energeticky nenáročných režimů. Skutečná spotřeba energie na jeden cyklus závisí na způsobu použití spotřebiče.)	kWh/rok	192,0
Automatická sušička	kWh	Ano
Spotřeba energie standardního programu pro bavlnu při plném naplnění (E_dry)	kWh	1,58
Spotřeba energie standardního programu pro bavlnu při částečném naplnění (E_dry.1/2)	kWh	0,87
vypnutý režim a zapnutý režim		
Spotřeba energie ve vypnutém režimu (P_o) při plném naplnění	W	0,50
Spotřeba energie v zapnutém režimu (P_1) při plném naplnění	W	5,00
Doba trvání zapnutého režimu	min	10
Program, ke kterému se vztahují informace na štítku a v přehledu („standardní program pro bavlnu“ používaný při plném a částečném naplnění je standardní program sušení, ke kterému se vztahují informace na štítku a v přehledu. Tento program je vhodný k sušení běžného vlhkého bavlněného prádla a jde o nejúčinnější program pro bavlnu z hlediska spotřeby energie. Údaje o spotřebě se mohou od uvedených jmenovitých hodnot lišit v závislosti na velikosti dávky prádla, typech textilií, úrovni zbytkové vlhkosti po odstředování, kolísání dodávek elektrické energie a dalších vybraných voleb.)		 COTTON (BAVLNA) +  Úroveň sušení Z + (Ochrana proti pomačkání vypnuto)
Doba trvání standardního programu		
Vážená doba trvání programu – standardní program pro bavlnu při plném naplnění a částečném naplnění	min	151
Doba trvání standardního programu pro bavlnu při plném naplnění (T_dry)	min	182
Doba trvání standardního programu pro bavlnu při částečném naplnění (T_dry.1/2)	min	128
třída účinnosti kondenzace		
A (nejúčinnější) až G (nejméně účinná)		B
Průměrná účinnost kondenzace při plném naplnění	%	86
Průměrná účinnost kondenzace při částečném naplnění	%	86
Vážená účinnost kondenzace	%	86
Emise hluku		
Sušení při plném naplnění	dB (A) na 1 pW	64

# Poznámka

---



# Contact information

## QUESTIONS OR COMMENTS?

COUNTRY	CALL	OR VISIT US ONLINE AT
UK	0333 000 0333	<a href="http://www.samsung.com/uk/support">www.samsung.com/uk/support</a>
IRELAND (EIRE)	0818 717100	<a href="http://www.samsung.com/ie/support">www.samsung.com/ie/support</a>
GERMANY	06196 77 555 77	<a href="http://www.samsung.com/de/support">www.samsung.com/de/support</a>
FRANCE	01 48 63 00 00	<a href="http://www.samsung.com/fr/support">www.samsung.com/fr/support</a>
SPAIN	91 175 00 15	<a href="http://www.samsung.com/es/support">www.samsung.com/es/support</a>
PORTUGAL	210 608 098 Chamada para a rede fixa nacional Dias úteis das 9h às 20h	<a href="http://www.samsung.com/pt/support">www.samsung.com/pt/support</a>
LUXEMBURG	261 03 710	<a href="http://www.samsung.com/be_fr/support">www.samsung.com/be_fr/support</a>
NETHERLANDS	088 90 90 100	<a href="http://www.samsung.com/nl/support">www.samsung.com/nl/support</a>
BELGIUM	02-201-24-18	<a href="http://www.samsung.com/be/support">www.samsung.com/be/support</a> (Dutch) <a href="http://www.samsung.com/be_fr/support">www.samsung.com/be_fr/support</a> (French)
NORWAY	21629099	<a href="http://www.samsung.com/no/support">www.samsung.com/no/support</a>
DENMARK	707 019 70	<a href="http://www.samsung.com/dk/support">www.samsung.com/dk/support</a>
FINLAND	030-6227 515	<a href="http://www.samsung.com/fi/support">www.samsung.com/fi/support</a>
SWEDEN	0771-400 300	<a href="http://www.samsung.com/se/support">www.samsung.com/se/support</a>
AUSTRIA	0800 72 67 864 (0800-SAMSUNG)	<a href="http://www.samsung.com/at/support">www.samsung.com/at/support</a>
SWITZERLAND	0800 726 786	<a href="http://www.samsung.com/ch/support">www.samsung.com/ch/support</a> (German) <a href="http://www.samsung.com/ch_fr/support">www.samsung.com/ch_fr/support</a> (French)
HUNGARY	0680SAMSUNG (0680-726-7864)	<a href="http://www.samsung.com/hu/support">www.samsung.com/hu/support</a>
CZECH	800 - SAMSUNG (800-726786)	<a href="http://www.samsung.com/cz/support">www.samsung.com/cz/support</a>
SLOVAKIA	0800 - SAMSUNG (0800-726 786)	<a href="http://www.samsung.com/sk/support">www.samsung.com/sk/support</a>
CROATIA	072 726 786	<a href="http://www.samsung.com/hr/support">www.samsung.com/hr/support</a>
BOSNIA	055 233 999	<a href="http://www.samsung.com/ba/support">www.samsung.com/ba/support</a>
North Macedonia	023 207 777	<a href="http://www.samsung.com/mk/support">www.samsung.com/mk/support</a>
MONTENEGRO	020 405 888	<a href="http://www.samsung.com/support">www.samsung.com/support</a>
SLOVENIA	080 697 267 (brezplačna številka)	<a href="http://www.samsung.com/si/support">www.samsung.com/si/support</a>
SERBIA	011 321 6899	<a href="http://www.samsung.com/rs/support">www.samsung.com/rs/support</a>

COUNTRY	CALL	OR VISIT US ONLINE AT
Kosovo	038 40 30 90	<a href="http://www.samsung.com/support">www.samsung.com/support</a>
ALBANIA	045 620 202	<a href="http://www.samsung.com/al/support">www.samsung.com/al/support</a>
BULGARIA	0800 111 31 - Безплатен за всички оператори *3000 - Цена на един градски разговор или според тарифата на мобилният оператор 09:00 до 18:00 - Понеделник до Петък	<a href="http://www.samsung.com/bg/support">www.samsung.com/bg/support</a>
ROMANIA	0800872678 - Apel gratuit *8000 - Apel tarifat în rețea	<a href="http://www.samsung.com/ro/support">www.samsung.com/ro/support</a>
ITALIA	800-SAMSUNG (800.7267864)	<a href="http://www.samsung.com/it/support">www.samsung.com/it/support</a>
CYPRUS	8009 4000 only from landline, toll free	<a href="http://www.samsung.com/gr/support">www.samsung.com/gr/support</a>
GREECE	80111-SAMSUNG (80111 726 7864) only from land line (+30) 210 6897691 from mobile and land line	
POLAND	801-172-678* lub +48 22 607-93-33* * (opłata według taryfy operatora)	<a href="http://www.samsung.com/pl/support/">http://www.samsung.com/pl/support/</a>
LITHUANIA	8-800-77777	<a href="http://www.samsung.com/lt/support">www.samsung.com/lt/support</a>
LATVIA	8000-7267	<a href="http://www.samsung.com/lv/support">www.samsung.com/lv/support</a>
ESTONIA	800-7267	<a href="http://www.samsung.com/ee/support">www.samsung.com/ee/support</a>