

TESLA

TESLA CoffeeMaster ES400

**Vážený zákazníku,
děkujeme, že jste si vybral TESLA CofeeMaster ES400.**

Před použitím si prosím důkladně přečtěte pravidla bezpečného používání a dodržujte všechna běžná bezpečnostní pravidla.

DŮLEŽITÉ BEZPEČNOSTNÍ UPOZORNĚNÍ

TENTO VÝROBEK JE URČENÝ POUZE PRO POUŽITÍ V DOMÁCNOSTI.

Přečtěte si a snažte se porozumět všem pokynům. Nedodržení níže uvedených pokynů může mít za následek úraz elektrickým proudem, požár nebo vážné zranění. Varování, upozornění a instrukce uvedené v této příručce nemohou zahrnovat všechny možné podmínky a situace, které mohou nastat. Provozovatel musí pochopit, že zdravý rozum a opatrnost jsou faktorem, který nelze zabudovat do tohoto produktu, ale musí je mít provozovatel.

Tento přístroj je složitě elektromechanické zařízení, věnujte prosím pozornost těmto pokynům:

- Pro vaření používejte pouze čistou studenou pitnou vodu. Nelejte do něj ohřátou vodu nebo jiné tekutiny ani do něj nevkládejte žádné předměty. Maximální kapacita zásobníku na vodu je 0,6 l. Zásobník nepřepĺňujte.
- Pokud je spotřebič v provozu, nezakrývejte horní víko ani na něj nic nepokládejte
- Nepoužívejte spotřebič, pokud skleněná nádoba vykazuje známky prasklin, má uvolněné nebo oslabené držadlo.
- Skleněnou nádobu používejte pouze s tímto spotřebičem, buďte opatrní, protože je velmi křehká.
- Přihřívací ploténku nikdy nezakrývejte a neumísťujte na ni hořlavé předměty, je určena pouze k přehřátí kávy ve skleněné konvici.
- Nenechávejte prázdnou skleněnou konvici na přihřívací plotně, když je spotřebič zapnutý.
- Nepoužívejte spotřebič bez filtračního sítka.
- Spotřebič nelze použít pouze k mletí kávových zrn. Před vařením kávy se zrnkovou kávou musí být přístroj naplněn vodou, jinak se zkrátí životnost motoru.
- Do zásobníku na kávová zrna sypte pouze upražená kávová zrna.
- Nepoužívejte venku ani v příliš teplém, prašném nebo vlhkém prostředí.
- Uchovávejte jej z dosahu hořlavých a těkavých látek.
- Nenechávejte spotřebič pracovat bez dozoru.
- Připojte spotřebič pouze k uzemněné zásuvce. Vždy se ujistěte, že je zástrčka správně zasunuta do zásuvky.
- Před čištěním odpojte kabel ze zásuvky a nechte spotřebič vychladnout.
- Spotřebič je vybaven tepelnou bezpečnostní pojistkou, která přeruší přívod proudu v případě, vyvaření vody nebo uvedení prázdného spotřebiče do činnosti. Pokud k tomu dojde, spotřebič odpojte od elektrické sítě a nechte vychladnout.
- Používejte pouze originální TESLA příslušenství, které je určeno k tomuto modelu.
- Pokud je spotřebič používán nesprávně nebo pro profesionální nebo poloprofesionální účely, nebo pokud ano se nepoužívá podle pokynů v uživatelském manuálu, stává se záruka neplatnou.
- Výrobce a dovozce do Evropské Unie neodpovídá za škody způsobené provozem spotřebič jako např. poranění, popálení, opaření, rozbití skleněné konvice, požár, znehodnocení dalších věcí apod.



POZOR, HORKÝ POVRCH

- Nezakrývejte horní víko, během provozu spotřebiče dochází k vytvoření páry.
- Neumísťujte spotřebič v blízkosti povrchů, které by mohla pára poškodit.
- Je-li spotřebič v provozu, teplota přístupných povrchů může být vyšší. Nedotýkejte se zahřátého povrchu, jinak může dojít k popálení.
- K vyjmutí a přenášení zahřáté skleněné konvice používejte rukojeť.
- Zahřátou skleněnou konvici odkládejte pouze na tepluvzdorné povrchy.
- Nepokládejte horkou skleněnou konvici na studený nebo mokrý povrch, aby nedošlo k poškození konvice.



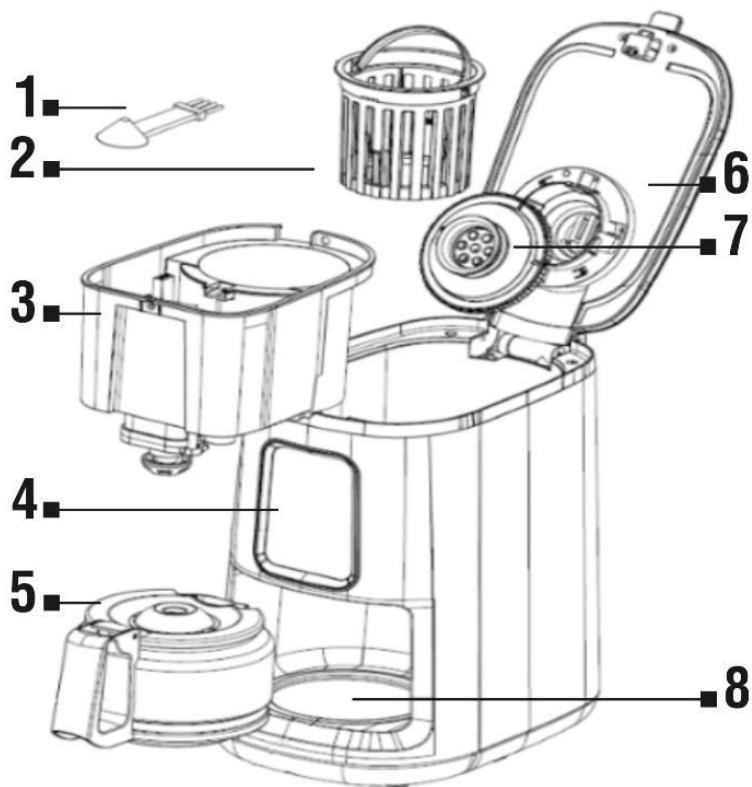



POPIS



1 Odměrka na kávu/čisticí kartáč
2 Spařovací košík
3 Zásobník na vodu/mlýnek
4 Ovládací panel

5 Skleněná konvice
6 Horní víko
7 Vnitřní krytka
8 Ohřívací deska

OVLÁDACÍ PANEL

- A**  Indikátor zpoždění
- B**  Indikátor stupně pomletí kávy (Nahrubo | Středně | Jemně)
- C**  Pomletá káva
- D**  Tlačítka pro nastavení času/zpoždění
- E**  Tlačítko pro volbu stupně hrubosti pomletí kávy
- F**  Tlačítka pro nastavení času [Vlevo] a [Vpravo]
- G**  Tlačítka pro spuštění/zastavení přípravy kávy

PRVNÍ POUŽITÍ

Do zásobníku na vodu nalejte vodu na maximální úroveň, stiskněte [Tlačítka pro spuštění přípravy kávy]. Spařenou vodu poté vylejte ze skleněné konvice. Všechny odnímatelné části jako např. Spařovací košík, Zásobník na vodu atd. důkladně omyjte v teplé vodě.

VAŘENÍ KÁVY Z KÁVOVÝCH ZRN

1. Otevřete horní víko a naplňte Zásobník na vodu studenou pitnou vodou. Nepřekračujte maximální úroveň uvedenou v Zásobníku na vodu.
2. Umístěte Spařovací košík do dutiny v mlýnku.
3. Do Spařovacího košíku přidejte kávová zrna, množství zrn záleží na vašich osobních preferencích a poté zavřete Horní víko. Spotřebič nebude fungovat, pokud nebude horní víko zcela uzavřeno.
4. Vložte Skleněnou konvici vodorovně na ohřívací desku a ujistěte se, že středová osa Skleněné konvice je zarovnána s ventilem proti odkapávání.
5. Připojte spotřebič ke zdroji energie a stisknutím tlačítka E [Tlačítka pro volbu stupně hrubosti pomletí kávy] vyberte jednu z ikon, podle toho jak jemně chcete kávu pomlít.
6. Stiskněte tlačítka G [Tlačítka pro spuštění přípravy kávy] a indikátor tlačítka začne blikat. Během procesu vaření neotevírejte horní víko, abyste se neopařili. Pokud otevřete horní víko během procesu spařování, doporučujeme spotřebič nejdříve vypnout a poté znovu spustit.
7. Po dokončení mletí kávových zrn vyteče káva do Skleněné konvice, spotřebič se automaticky přepne do režimu Udržování teploty a indikátor tlačítka G zůstane svítit.
8. Po 40 minutách Udržování teploty se spotřebič automaticky vypne.
9. Spotřebič automaticky přestane pracovat, pokud během pracovního procesu (včetně mletí a Udržování teploty) otevřete horní víko. Aby spotřebič pokračoval v práci stiskněte znovu tlačítka G [Tlačítka pro spuštění přípravy kávy].
10. Po dokončení vaření vyjměte skleněnou konvici, abyste mohli kávu podávat. Pro optimální chuť kávy ji podávejte ihned po uvaření.

VAŘENÍ KÁVY Z KÁVOVÉHO PRÁŠKU

1. Otevřete horní víko a naplňte Zásobník na vodu studenou pitnou vodou. Nepřekračujte maximální úroveň uvedenou v Zásobníku na vodu. Spotřebič může uvařit maximálně 4 šálky kávy při každém spařovacím cyklu.
2. Umístěte Spařovací košík do dutiny v mlýnku.
3. Do Spařovacího košíku přidejte pomletou kávu, množství kávového prášku záleží na vašich osobních preferencích a poté zavřete Horní víko. Spotřebič nebude fungovat, pokud nebude horní víko zcela uzavřeno.
4. Vložte Skleněnou konvici vodorovně na ohřívací desku a ujistěte se, že středová osa Skleněné konvice je zarovnána s ventilem proti odkapávání.
5. Připojte spotřebič ke zdroji energie a stisknutím tlačítka E [Tlačítko pro volbu stupně hrubosti pomletí kávy] vyberte ikonu [Pomletá káva].
6. Stiskněte tlačítko G [Tlačítko pro spuštění přípravy kávy] a indikátor tlačítka začne blikat. Během procesu vaření neotevírejte horní víko, abyste se neopařili. Pokud otevřete horní víko během procesu spařování, doporučujeme spotřebič nejdříve vypnout a poté znovu spustit.
7. Po chvíli káva vyteče do Skleněné konvice, spotřebič se automaticky do režimu Udržování teploty a indikátor tlačítka G zůstane svítit.
8. Po 40 minutách Udržování teploty se spotřebič automaticky vypne.
9. Spotřebič automaticky přestane pracovat, pokud během pracovního procesu (včetně mletí a Udržování teploty) otevřete horní víko. Aby spotřebič pokračoval v práci stiskněte znova tlačítko G [Tlačítko pro spuštění přípravy kávy].
10. Po dokončení vaření vyjměte skleněnou konvici, abyste mohli kávu podávat. Pro optimální chuť kávy ji podávejte ihned po uvaření.

Spotřebič je navržen s funkcí pozastavení přípravy kávy, pokud si přejete, kdykoli během cyklu vaření můžete Skleněnou konvici dočasně vyjmout a nalít šálek čerstvé kávy. Spařovací cyklus se nepřeruší a ze spotřebiče nebude odkapávat žádná káva, jednoduše vložte skleněnou konvici na ohřívací desku, aby se cyklus louhování znovu spustil. Skleněnou konvici však však nevyjímejte na dobu delší než 30 sekund. Nikdy nepokládejte prázdnou Skleněnou konvici na Ohřívací desku dokud je stále teplá.

Množství kávy, kterou uvaříte, bude menší než množství vody, kterou jste nalili do Zásobníku na vodu, protože část vody je absorbována mletou kávou nebo se odpaří. Při nalévání kávy nesmí být úhel sklonu skleněné konvice větší než 45°, aby nedošlo k vytečení kávy mimo nalévací otvor.

TIP: Spotřebič si pamatuje nastavení volby stupně hrubosti pomletí kávy nebo nastavení použití mleté kávy, pokud nedojde k vypnutí spotřebiče od napájení nebo k výpadku napájení.

POHOTOVOSTNÍ REŽIM

Pokud během 60 sekund nedojde k žádné operaci, přejde spotřebič do režimu spánku a displej bude zobrazovat nastavený čas.

FUNKCE HODINY

Displej zobrazuje čas v 24 hodinovém formátu HH : MM. V pohotovostním režimu stisknutím tlačítka D [Tlačítko pro nastavení času/zpoždění] na 3 sekundy vstoupíte do nastavení hodin a začne blikat část HH. Stisknutím tlačítka F [Vlevo] a [Vpravo] nastavte hodiny. Opětovným stisknutím tlačítka D [Tlačítko pro nastavení času/zpoždění] přepnete na nastavení minut a začne blikat část MM, stisknutím tlačítka F [Vlevo] a [Vpravo] nastavte minuty. Nastavený čas potvrďte stisknutím tlačítka D [Tlačítko pro nastavení času/zpoždění] a nastavení bude uloženo.

FUNKCE ZPOŽDĚNÍ

Pokud nechcete, aby spotřebič začal okamžitě pracovat, nastavte zpoždění pro jeho spuštění. Stiskněte libovolné tlačítko na ovládacím panelu, abyste spotřebič přepnuli z pohotovostního režimu. V provozním režimu stiskněte tlačítko **D** [Tlačítko pro nastavení času/zpoždění] na 1 sekundu, rozsvítí se symbol **A** [Zpoždění] a část HH začne blikat, stisknutím tlačítka **F** [Vlevo] a [Vpravo] nastavte hodinu. Opětovným stisknutím tlačítka **D** [Tlačítko pro nastavení času/zpoždění] přepnete na nastavení minut a začne blikat část MM, stisknutím tlačítka **F** [Vlevo] a [Vpravo] nastavte minutu. Stiskněte tlačítko **G** [Tlačítko pro spuštění přípravy kávy] a spotřebič se přepne do pohotovostního režimu. Správné nastavení zpoždění je zobrazeno blikáním symbolu **A** [Zpoždění] na ovládacím panelu a na displeji bude zobrazen střídavě aktuální čas a nastavený čas zpoždění. Při správném nastavení spotřebič v nastavený čas zpoždění spustí vlastní přípravu kávy, podle posledního nastavené volby stupně hrubosti pomletí kávy nebo nastaveného použití mleté kávy. Pro zrušení nastaveného časovače stiskněte tlačítko **G** [Tlačítko pro spuštění/zastavení přípravy kávy]. Spotřebič se přepne do provozního režimu a dojde k vypnutí nastaveného zpoždění. Pokud do 60 vteřin nespustíte proces přípravy kávy, dojde po 60 sekundách k automatickému přepnutí do pohotovostního režimu.

REŽIM OCHRANY

Pokud je otevřeno horní víko spotřebič, není možné jej používat.

OCHRANA SPOTŘEBIČE

Pokud motor mlýnku pracuje nepřetržitě 5krát v intervalu kratším než 1 minuta mezi každým mletím, nebo pokud dojde k přehřátí spotřebiče, dojde k aktivaci bezpečnostní pojistky/tepelné bezpečnostní pojistky. Odpojte spotřebič ze sítě a nechte spotřebič vychladnout.

Spotřebič je vybaven ochranou, aby po dokončení přípravy kávy nedošlo k opětovnému spuštění. Otevřete Horní víko **6**, vyčistěte mlýnek i filtry, vložte kávová zrna nebo mletou kávu, do Zásobníku na vodu doplňte vodu a uzavřete Horní víko.

Pokud v průběhu přípravy kávy stisknete tlačítko **G** [Tlačítko pro spuštění/zastavení přípravy kávy], bude příprava kávy ukončena. Pro opětovné spuštění je nutné otevřít horní víko **6**, doplnit vodu a vyměnit kávu. Horní víko uzavřete a spusťte nový proces přípravy kávy.

Jestliže spotřebič delší dobu nepoužíváte, odpojte jej od elektrické sítě.

POKYNY PRO ČIŠTĚNÍ

- Vyčistěte spotřebič po každém použití a před uskladněním. Před čištěním odpojte spotřebič od napájení nechte jej zcela vychladnout.
- Po každém použití vyčistěte všechny odnímatelné části, jako je vnitřní kryt, spařovací koš, nádrž na vodu atd. teplou vodou a malým kartáčkem na jednom konci lžice.
- Zatlačte ventil proti odkapávání nahoru 3-4krát, aby se vyprázdnila zbytková voda.
- Otřete vnější povrch produktu měkkým vlhkým hadříkem, abyste odstranili skvrny.
- Kapky vody se mohou hromadit v oblasti nad spařovacím košem a kapat na základnu produktu během vaření. Pro kontrolu odkapávání otřete oblast po každém použití produktu čistým suchým hadříkem.
- Ohřívací desku otřete vlhkým hadříkem, nečistěte ji abrazivním čisticím prostředkem.
- Vyčistěte spotřebič, pokud dochází k nadměrnému vyluhování mastnoty. Malé kapičky oleje na povrchu uvařené černé kávy jsou způsobeny extrakcí oleje z kávového prášku. Vyšší olejnatost se může vyskytovat častěji, pokud se používá silně pražená káva.

ČIŠTĚNÍ SKLENĚNÉ KONVICE A VÍKA

Vylijte ze Skleněné konvice nepoužitou kávu a nechte ji zcela vychladnout. Je důležité čistit Skleněnou konvici a víko po každém použití, zabráníte tak tvorbě usazenin, které mohou negativně ovlivnit chuť připravené kávy a zkrátit životnost Skleněné konvice. Vypláchněte ji teplou vodou a omyjte v teplé vodě s trochou neutrálního prostředku na mytí nádobí. Poté ji opláchněte pod čistou tekoucí vodou a důkladně osušte.

ODSTRANĚNÍ VÁPENATÝCH USAZENIN

Používáním se mohou ve spotřebiči tvořit vápenaté usazeniny, které mohou negativně ovlivnit chuť připravené kávy a zkrátit životnost spotřebiče. Je důležité provádět pravidelně odstraňování vápenatých usazenin.

TECHNICKÁ PODPORA

Potřebujete poradit s nastavením a provozem TESLA CofeeMaster ES400? Kontaktujte nás na www.tesla-electronics.eu.

SPOTŘEBNÍ MATERIÁL A DOPLŇKY

Spotřební materiál můžete zakoupit v oficiálním eshopu značky TESLA eshop.tesla-electronics.eu.

ZÁRUČNÍ OPRAVA

Pro záruční opravu kontaktujte prodejce, u kterého jste TESLA produkt zakoupili.

Záruka se NEVZTAHUJE na:

- použití přístroje k jiným účelům
- běžné opotřebení
- nedodržení „Důležitých bezpečnostních pokynů“ uvedených v uživatelském manuálu
- elektromechanické nebo mechanické poškození způsobeném nevhodným použitím
- škodu způsobenou přírodním živlem jako je voda, oheň, statická elektřina, přepětí, atd.
- škodu způsobenou neoprávněnou opravou
- nečitelné sériové číslo přístroje

PROHLÁŠENÍ O SHODĚ

My, INTER-SAT LTD, org. složka, prohlašujeme, že toto zařízení je v souladu se základními požadavky a dalšími příslušnými ustanoveními norem a předpisů relevantních pro daný typ zařízení.



Tento produkt splňuje požadavky Evropské Unie.



Pokud je tento symbol přeškrtnutého koše s kolem připojen k produktu, znamená to, že na produkt se vztahuje evropská směrnice 2002/96/ES. Informujte se prosím o místním systému separovaného sběru elektrických a elektronických výrobků. Postupujte prosím podle místních předpisů a staré výrobky nelikvidujte v běžném domácím odpadu.

Vzhledem k tomu, že se produkt vyvíjí a vylepšuje, vyhrazujeme si právo na úpravu uživatelského manuálu. Aktuální verzi tohoto uživatelského manuálu naleznete vždy na www.tesla-electronics.eu.

Design a specifikace mohou být změněny bez předchozího upozornění, tiskové chyby vyhrazeny.

**Sehr geehrter Kunde,
vielen Dank, dass Sie sich für den TESLA CofeeMaster ES400 entschieden haben.**

Bitte lesen Sie die Regeln zur sicheren Verwendung vor der Verwendung sorgfältig durch und befolgen Sie alle normalen Sicherheitsregeln.

WICHTIGER SICHERHEITSHINWEIS

DIESES PRODUKT IST NUR FÜR DEN HAUSGEBRAUCH VORGESEHEN.

Lesen Sie alle Anweisungen und versuchen Sie, sie zu verstehen. Die Nichtbeachtung der nachstehenden Anweisungen kann zu elektrischem Schlag, Brand oder schweren Verletzungen führen. Die Warnungen, Vorsichtshinweise und Anweisungen in diesem Handbuch decken möglicherweise nicht alle möglichen Bedingungen und Situationen ab, die auftreten können. Der Bediener muss verstehen, dass gesunder Menschenverstand und Vorsicht ein Faktor sind, der nicht in dieses Produkt eingebaut werden kann, sondern der Bediener besitzen muss.

Dieses Gerät ist ein komplexes elektromechanisches Gerät, bitte beachten Sie die folgenden Anweisungen:

- Verwenden Sie zum Kochen nur sauberes, kaltes Trinkwasser. Gießen Sie kein heißes Wasser oder andere Flüssigkeiten hinein und stellen Sie keine Gegenstände hinein. Das maximale Fassungsvermögen des Wassertanks beträgt 0,6 l. Tank nicht überfüllen.
- Wenn das Gerät in Betrieb ist, decken Sie den oberen Deckel nicht ab und stellen Sie nichts darauf ab
- Verwenden Sie das Gerät nicht, wenn der Glasbehälter Risse aufweist, einen lockeren oder schwachen Griff hat.
- Verwenden Sie den Glasbehälter nur mit diesem Gerät, seien Sie vorsichtig, da er sehr zerbrechlich ist.
- Decken Sie die Heizplatte niemals ab und stellen Sie keine brennbaren Gegenstände darauf, sie ist nur zum Erhitzen von Kaffee in einer Glaskanne bestimmt.
- Lassen Sie bei eingeschaltetem Gerät keinen leeren Glaskessel auf der Warmhalteplatte stehen.
- Verwenden Sie das Gerät nicht ohne Filtersieb.
- Das Gerät darf nicht nur zum Mahlen von Kaffeebohnen verwendet werden. Vor der Zubereitung von Kaffee mit Kaffeebohnen muss die Maschine mit Wasser gefüllt werden, da sonst die Lebensdauer des Motors verkürzt wird.
- Füllen Sie nur geröstete Kaffeebohnen in den Kaffeebohnenbehälter.
- Nicht im Freien oder in übermäßig heißen, staubigen oder feuchten Umgebungen verwenden.
- Halten Sie es von brennbaren und flüchtigen Substanzen fern.
- Lassen Sie das Gerät nicht unbeaufsichtigt.
- Schließen Sie das Gerät nur an eine geerdete Steckdose an. Stellen Sie immer sicher, dass der Stecker richtig in die Steckdose eingesteckt ist.
- Ziehen Sie vor der Reinigung den Netzstecker und lassen Sie das Gerät abkühlen.
- Das Gerät ist mit einer Thermosicherung ausgestattet, die bei kochendem Wasser oder Inbetriebnahme des leeren Gerätes die Stromzufuhr unterbricht. Trennen Sie das Gerät in diesem Fall vom Stromnetz und lassen Sie es abkühlen.
- Verwenden Sie nur Original-TESLA-Zubehör, das für dieses Modell vorgesehen ist.
- Wenn das Gerät unsachgemäß oder für professionelle oder semiprofessionelle Zwecke verwendet

wird oder wenn es nicht gemäß den Anweisungen in der Bedienungsanleitung verwendet wird, erlischt die Garantie.

- Der Hersteller und Importeur in die Europäische Union haftet nicht für Schäden, die durch den Betrieb des Geräts verursacht werden, wie z. B. Verletzungen, Verbrennungen, Verbrühungen, Glasscherben, Feuer, Beschädigung anderer Gegenstände usw.



ACHTUNG, HEISSE OBERFLÄCHE

- Decken Sie den oberen Deckel nicht ab, da während des Betriebs Dampf erzeugt wird.
- Stellen Sie das Gerät nicht in der Nähe von Oberflächen auf, die durch Dampf beschädigt werden könnten.
- Wenn das Gerät in Betrieb ist, kann die Temperatur zugänglicher Oberflächen höher sein. Berühren Sie nicht die erhitzte Oberfläche, da es sonst zu Verbrennungen kommen kann.
- Verwenden Sie den Griff, um den beheizten Glaskessel zu entfernen und zu tragen.
- Stellen Sie den beheizten Glaskessel nur auf hitzebeständige Oberflächen.
- Stellen Sie eine heiße Teekanne aus Glas nicht auf eine kalte oder nasse Oberfläche, um eine Beschädigung der Teekanne zu vermeiden.



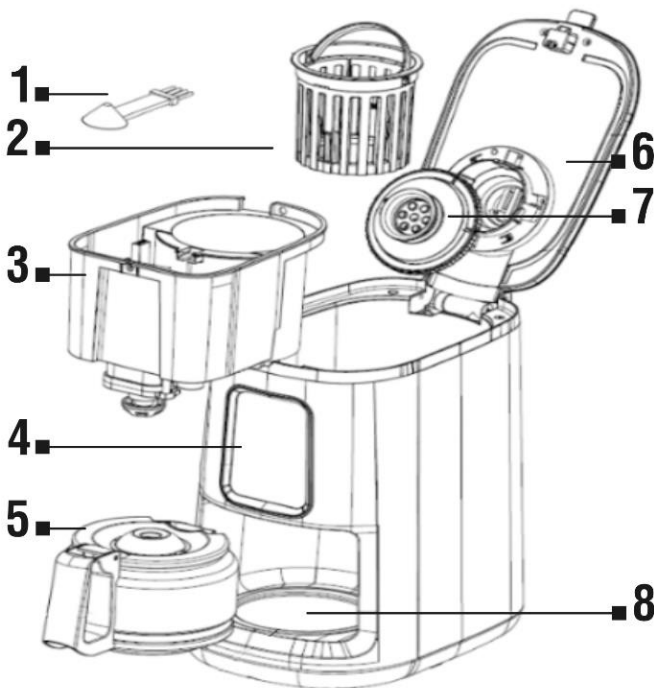





BEZEICHNUNG



1 Kaffeeöffel/Reinigungsbürste
2 Brühkorb
3 Wassertank/Mühle
4 Bedienfeld

5 Teekanne aus Glas
6 Obere Abdeckung
7 Innere Abdeckung
8 Heizplatte

SCHALTTAFEL

UND		Verzögerungsanzeige
B		Kaffeemahlgradanzeige (grob mittel fein)
C		Gemahlene(n) Kaffee
D		Tasten zum Einstellen von Zeit/Verzögerung
E		Taste zum Wählen des Mahlgrads des Kaffees
F	 	Zeiteinstellungstaste [Links] und [Rechts]
G		Taste zum Starten/Stoppen der Kaffeezubereitung

ERSTER GEBRAUCH

Füllen Sie Wasser bis zum maximalen Füllstand in den Wassertank, drücken Sie [Taste zum Starten der Kaffeezubereitung]. Gießen Sie dann das gekochte Wasser aus dem Glaskessel. Waschen Sie alle abnehmbaren Teile wie Brühkorb, Wassertank usw. gründlich in warmem Wasser.

KAFFEE AUS KAFFEEBOHNEN KOCHEN

1. Öffnen Sie den oberen Deckel und füllen Sie den Wassertank mit kaltem Trinkwasser. Überschreiten Sie nicht den im Wassertank angegebenen maximalen Füllstand.
2. Setzen Sie den Brühkorb in den Hohlraum der Mühle.
3. Geben Sie Kaffeebohnen in den Brühkorb, die Bohnenmenge hängt von Ihren persönlichen Vorlieben ab, und schließen Sie dann den oberen Deckel. Das Gerät funktioniert nicht, wenn der obere Deckel nicht vollständig geschlossen ist.
4. Stellen Sie den Glaskessel waagrecht auf die Heizplatte und stellen Sie sicher, dass die Mittelachse des Glaskessels auf das Anti-Tropf-Ventil ausgerichtet ist.
5. Schließen Sie das Gerät an die Stromquelle an und drücken Sie die Taste **E** [Taste zum Wählen des Mahlgrads des Kaffees], um eines der Symbole auszuwählen, je nachdem, wie fein Sie den Kaffee mahlen möchten.
6. Drücken Sie die **G-Taste** [Kaffeestarttaste] und die Tastenanzeige beginnt zu blinken. Öffnen Sie während des Kochvorgangs nicht den oberen Deckel, um Verbrühungen zu vermeiden. Wenn Sie während des Brühvorgangs den oberen Deckel öffnen, empfehlen wir, das Gerät zuerst auszuschalten und dann neu zu starten.

7. Wenn die Kaffeebohnen fertig gemahlen sind, fließt der Kaffee in den Wasserkocher aus Glas, das Gerät schaltet automatisch in den Warmhaltemodus und die **Anzeige der Taste G** leuchtet weiter .
8. Nach 40 Minuten Temperaturhalten schaltet sich das Gerät automatisch aus.
9. Das Gerät stoppt automatisch den Betrieb, wenn Sie den oberen Deckel während des Arbeitsprozesses (einschließlich Mahlen und Warmhalten) öffnen. Damit das Gerät weiter arbeitet, drücken Sie erneut die **Taste G** [Taste zum Starten der Kaffeezubereitung].
10. Entfernen Sie nach dem Brühen die Glaskaraffe, um den Kaffee zu servieren. Für optimalen Kaffeegeschmack sofort nach dem Aufbrühen servieren.

KAFFEE AUS KAFFEEPULVER KOCHEN

1. Öffnen Sie den oberen Deckel und füllen Sie den Wassertank mit kaltem Trinkwasser. Überschreiten Sie nicht den im Wassertank angegebenen maximalen Füllstand. Das Gerät kann maximal 4 Tassen Kaffee pro Brühvorgang zubereiten.
2. Setzen Sie den Brühkorb in den Hohlraum der Mühle.
3. Geben Sie gemahlene Kaffeebohnen in den Brühkorb, die Menge an Kaffeepulver hängt von Ihren persönlichen Vorlieben ab, und schließen Sie dann den oberen Deckel. Das Gerät funktioniert nicht, wenn der obere Deckel nicht vollständig geschlossen ist.
4. Stellen Sie den Glaskessel waagrecht auf die Heizplatte und stellen Sie sicher, dass die Mittelachse des Glaskessels auf das Anti-Tropf-Ventil ausgerichtet ist.
5. Schließen Sie das Gerät an die Stromquelle an und drücken Sie die **E-Taste** [Taste zur Auswahl des Mahlgrads des Kaffees], um das Symbol [Gemahlener Kaffee] auszuwählen.
6. Drücken Sie die **G-Taste** [Kaffeestarttaste] und die Tastenanzeige beginnt zu blinken. Öffnen Sie während des Kochvorgangs nicht den oberen Deckel, um Verbrühungen zu vermeiden. Wenn Sie während des Brühvorgangs den oberen Deckel öffnen, empfehlen wir, das Gerät zuerst auszuschalten und dann neu zu starten.
7. Nach einer Weile fließt der Kaffee in den Wasserkocher aus Glas, das Gerät wechselt automatisch in den Warmhaltemodus und die **Anzeige der Taste G** leuchtet weiter.
8. Nach 40 Minuten Temperaturhalten schaltet sich das Gerät automatisch aus.
9. Das Gerät stoppt automatisch den Betrieb, wenn Sie den oberen Deckel während des Arbeitsprozesses (einschließlich Mahlen und Warmhalten) öffnen. Damit das Gerät weiter arbeitet, drücken Sie erneut die **Taste G** [Taste zum Starten der Kaffeezubereitung].
10. Entfernen Sie nach dem Brühen die Glaskaraffe, um den Kaffee zu servieren. Für optimalen Kaffeegeschmack sofort nach dem Aufbrühen servieren.

Das Gerät ist mit der Funktion zum Pausieren der Kaffeezubereitung ausgestattet. Wenn Sie möchten, können Sie jederzeit während des Brühvorgangs den Glaskessel vorübergehend entfernen und eine Tasse frischen Kaffee einschenken. Der Brühvorgang wird nicht unterbrochen und es tropft kein Kaffee aus dem Gerät, stellen Sie einfach die Glaskanne auf die Heizplatte, um den Brühvorgang erneut zu starten. Entfernen Sie den Glaskessel jedoch nicht länger als 30 Sekunden. Stellen Sie niemals einen leeren Glaskessel auf die Warmhalteplatte, solange er noch warm ist.

Die Kaffeemenge, die Sie aufbrühen, ist geringer als die Wassermenge, die Sie in den Wassertank geben, da ein Teil des Wassers vom gemahlene Kaffee absorbiert wird oder verdunstet. Beim Kaffeeausgießen darf der Neigungswinkel der Teekanne aus Glas nicht größer als 45° sein, damit der Kaffee nicht aus der Ausgießöffnung schwappt.

TIPP: Das Gerät merkt sich die Einstellungen zur Wahl des Mahlgrads des Kaffees oder die Einstellungen zur Verwendung von gemahlenem Kaffee, wenn das Gerät nicht vom Stromnetz getrennt wird oder ein Stromausfall auftritt.

STANDBY-MODUS

Wenn innerhalb von 60 Sekunden keine Bedienung erfolgt, wechselt das Gerät in den Schlafmodus und das Display zeigt die eingestellte Zeit an.

UHRFUNKTION

Das Display zeigt die Uhrzeit im 24-Stunden-Format HH : MM an. Drücken Sie im Standby-Modus 3 Sekunden lang die Taste **D** [Zeit-/Verzögerungseinstellung], um die Uhreinstellung aufzurufen, und der HH-Teil blinkt. Drücken Sie **F** [Links] und [Rechts], um die Uhr einzustellen. Drücken Sie die Taste **D** [Zeit/Verzögerung] erneut, um zur Minuteneinstellung zu wechseln, und der Teil MM blinkt. Drücken Sie die Tasten **F** [Links] und [Rechts], um die Minuten einzustellen. Bestätigen Sie die eingestellte Zeit durch Drücken von **D** [Zeit-/Verzögerungseinstellungstaste] und die Einstellung wird gespeichert.

VERZÖGERUNG

Wenn Sie nicht möchten, dass das Gerät sofort mit der Arbeit beginnt, stellen Sie eine Startverzögerung ein. Drücken Sie eine beliebige Taste auf dem Bedienfeld, um das Gerät aus dem Standby-Modus zu schalten. Drücken Sie im Betriebsmodus die Taste **D** [Zeit/Verzögerung] für 1 Sekunde, das Symbol **A** [Verzögerung] leuchtet auf und der Teil HH blinkt, drücken Sie die Tasten **F** [Links] und [Rechts], um die Stunde einzustellen. Drücken Sie die Taste **D** [Zeit/Verzögerung] erneut, um zur Minuteneinstellung zu wechseln, und der Teil MM blinkt. Drücken Sie die Tasten **F** [Links] und [Rechts], um die Minuten einzustellen. Drücken Sie die **G**-Taste [Kaffeestarttaste] und das Gerät wechselt in den Standby-Modus. Die richtige Verzögerungseinstellung wird durch Blinken des Symbols **A** [Verzögerung] auf dem Bedienfeld angezeigt, und die Anzeige wechselt zwischen der aktuellen Uhrzeit und der eingestellten Verzögerungszeit. Bei richtiger Einstellung startet das Gerät die eigene Kaffeezubereitung zur eingestellten Verzögerungszeit, entsprechend der zuletzt eingestellten Auswahl des Mahlgrads des Kaffees oder der eingestellten Verwendung von gemahlenem Kaffee.

Um den eingestellten Timer abzubrechen, drücken Sie die **G-Taste** [Kaffee Start/Stop-Taste]. Das Gerät wechselt in den Betriebsmodus und die eingestellte Verzögerung wird ausgeschaltet. Wenn Sie die Kaffeezubereitung nicht innerhalb von 60 Sekunden starten, schaltet sie nach 60 Sekunden automatisch in den Standby-Modus.

SCHUTZMODUS

Wenn der obere Deckel des Geräts geöffnet ist, kann es nicht verwendet werden.

GERÄTESCHUTZ

Wenn der Mühlenmotor 5 Mal ununterbrochen mit einem Intervall von weniger als 1 Minute zwischen jedem Mahlvorgang läuft oder wenn das Gerät überhitzt, wird die Schmelzsicherung/Thermosicherung aktiviert. Trennen Sie das Gerät vom Stromnetz und lassen Sie es abkühlen.

Das Gerät ist mit einem Schutz ausgestattet, der verhindert, dass es nach Abschluss der Kaffeezubereitung wieder gestartet wird. Öffnen Sie den oberen Deckel **6**, reinigen Sie das Mahlwerk und die Filter, füllen Sie Kaffeebohnen oder gemahlenen Kaffee ein, füllen Sie Wasser in den Wassertank und schließen Sie den oberen Deckel.

Wenn Sie während der Kaffeezubereitung die **Taste G** [Taste Kaffee Start/Stop] drücken, wird die Kaffeezubereitung gestoppt. Zum Wiedereinschalten muss der obere Deckel **6 geöffnet**, Wasser hinzugefügt und der Kaffee ersetzt werden. Schließen Sie den oberen Deckel und starten Sie eine neue Kaffeezubereitung.

Wenn Sie das Gerät längere Zeit nicht benutzen, trennen Sie es vom Stromnetz.

REINIGUNGSHINWEISE

- Reinigen Sie das Gerät nach jedem Gebrauch und vor der Lagerung. Trennen Sie das Gerät vor der Reinigung vom Stromnetz und lassen Sie es vollständig abkühlen.
- Reinigen Sie nach jedem Gebrauch alle abnehmbaren Teile wie Innendeckel, Brühkorb, Wassertank usw. mit warmem Wasser und einer kleinen Bürste an einem Ende des Löffels.
- Drücken Sie das Anti-Tropf-Ventil 3-4 Mal nach oben, um das Restwasser zu entleeren.
- Wischen Sie das Äußere des Produkts mit einem weichen, feuchten Tuch ab, um Flecken zu entfernen.
- Im Bereich über dem Brühkorb können sich Wassertropfen sammeln und beim Garen auf den Produktboden tropfen. Um Tropfen zu kontrollieren, wischen Sie den Bereich nach jedem Gebrauch des Produkts mit einem sauberen, trockenen Tuch ab.
- Wischen Sie die Heizplatte mit einem feuchten Tuch ab, reinigen Sie sie nicht mit scheuernden Reinigungsmitteln.
- Reinigen Sie das Gerät bei übermäßigem Fettaustritt. Die kleinen Öltröpfchen auf der Oberfläche von gebrühtem schwarzem Kaffee entstehen durch die Extraktion von Öl aus dem Kaffeepulver. Eine höhere Öligkeit kann häufiger auftreten, wenn stark gerösteter Kaffee verwendet wird.

REINIGUNG DES GLASKESSELS UND DES DECKELS

Gießen Sie den unbenutzten Kaffee aus dem Glaskessel und lassen Sie ihn vollständig abkühlen. Es ist wichtig, den Glaskessel und den Deckel nach jedem Gebrauch zu reinigen, um die Bildung von Ablagerungen zu verhindern, die den Geschmack des zubereiteten Kaffees negativ beeinflussen und die Lebensdauer des Glaskessels verkürzen können. Spülen Sie es mit warmem Wasser aus und waschen Sie es in warmem Wasser mit etwas neutralem Reinigungsmittel. Spülen Sie es dann unter fließendem sauberem Wasser ab und trocknen Sie es gründlich ab.

KALKABLAGERUNGEN ENTFERNEN

Während des Gebrauchs können sich Kalkablagerungen im Gerät bilden, die den Geschmack des zubereiteten Kaffees negativ beeinflussen und die Lebensdauer des Geräts verkürzen können. Es ist wichtig, Kalkablagerungen regelmäßig zu entfernen.

TECHNISCHER SUPPORT

Benötigen Sie Beratung zur Einrichtung und zum Betrieb des TESLA CofeeMaster ES400? Kontaktieren Sie uns unter www.tesla-electronics.eu.

VERBRAUCHSMATERIALIEN UND ZUBEHÖR

Verbrauchsmaterialien können im offiziellen TESLA-eshop eshop.tesla-electronics.eu erworben werden.

GARANTIEREPARATUR

Wenden Sie sich für Garantiereparaturen an den Händler, bei dem Sie das TESLA-Produkt gekauft haben.

Die Garantie gilt NICHT für:

- Nutzung des Geräts für andere Zwecke
- normaler Verschleiß
- Nichtbeachtung der in der Bedienungsanleitung aufgeführten „Wichtigen Sicherheitshinweise“.
- elektromechanische oder mechanische Schäden durch unsachgemäßen Gebrauch
- Schäden durch natürliche Elemente wie Wasser, Feuer, statische Elektrizität, Überspannung usw.
- Schäden durch nicht autorisierte Reparatur
- nicht lesbare Seriennummer des Geräts

KONFORMITÄTSERKLÄRUNG

Wir, die INTER-SAT LTD, org. erklären, dass dieses Gerät den grundlegenden Anforderungen und anderen relevanten Bestimmungen der für den Gerätetyp relevanten Normen und Vorschriften entspricht.



Dieses Produkt erfüllt die Anforderungen der Europäischen Union.



Wenn dieses durchgestrichene Mülltonnensymbol auf einem Produkt angebracht ist, bedeutet dies, dass das Produkt der europäischen Richtlinie 2002/96/EG unterliegt. Bitte erkundigen Sie sich nach Ihrem lokalen getrennten Sammelsystem für elektrische und elektronische Produkte. Bitte befolgen Sie die örtlichen Vorschriften und entsorgen Sie alte Produkte nicht im normalen Hausmüll.

Da das Produkt weiterentwickelt und verbessert wird, behalten wir uns das Recht vor, das Benutzerhandbuch zu ändern. Die aktuelle Version dieser Bedienungsanleitung finden Sie immer unter www.tesla-electronics.eu.

Design und Spezifikationen können ohne Vorankündigung geändert werden , Druckfehler vorbehalten .

**Dear customer,
Thank you for choosing the TESLA CofeeMaster ES400.**

Please read the safe use rules carefully before use and follow all normal safety rules.

IMPORTANT SAFETY NOTICE

THIS PRODUCT IS FOR DOMESTIC USE ONLY.

Read and try to understand all instructions. Failure to follow the instructions below may result in electric shock, fire, or serious injury. The warnings, cautions, and instructions in this manual may not cover all possible conditions and situations that may occur. The operator must understand that common sense and caution is a factor that cannot be built into this product, but must be possessed by the operator.

This device is a complex electromechanical device, please pay attention to the following instructions:

- Use only clean, cold drinking water for cooking. Do not pour heated water or other liquids into it or put any objects inside it. The maximum capacity of the water tank is 0.6 l. Do not overfill the tank.
- When the appliance is in operation, do not cover the top lid or place anything on it
- Do not use the appliance if the glass container shows signs of cracks, has a loose or weakened handle.
- Use the glass container only with this appliance, be careful as it is very fragile.
- Never cover the heating plate and do not place flammable objects on it, it is intended only for heating coffee in a glass pot.
- Do not leave an empty glass kettle on the warming plate when the appliance is switched on.
- Do not use the appliance without a filter strainer.
- The appliance cannot be used only for grinding coffee beans. Before brewing coffee with coffee beans, the machine must be filled with water, otherwise the life of the motor will be shortened.
- Pour only roasted coffee beans into the coffee bean hopper.
- Do not use outdoors or in excessively hot, dusty or humid environments.
- Keep it away from flammable and volatile substances.
- Do not leave the appliance unattended.
- Connect the appliance only to a grounded outlet. Always make sure the plug is properly inserted into the socket.
- Before cleaning, unplug the power cord and let the appliance cool down.
- The appliance is equipped with a thermal safety fuse, which interrupts the power supply in the event of boiling water or putting the empty appliance into operation. If this happens, unplug the appliance and let it cool down.
- Use only original TESLA accessories intended for this model.
- If the appliance is used incorrectly or for professional or semi-professional purposes, or if it is not used according to the instructions in the user manual, the warranty becomes void.
- The manufacturer and importer into the European Union is not responsible for damages caused by the operation of the appliance, such as injuries, burns, scalds, broken glass teapots, fires, deterioration of other items, etc.



CAUTION, HOT SURFACE

- Do not cover the top lid, steam is generated during operation of the appliance.
- Do not place the appliance near surfaces that could be damaged by steam.
- When the appliance is in operation, the temperature of accessible surfaces may be higher. Do not touch the heated surface, otherwise burns may occur.
- Use the handle to remove and carry the heated glass kettle.
- Place the heated glass kettle only on heat-resistant surfaces.
- Do not place a hot glass teapot on a cold or wet surface to avoid damaging the teapot.



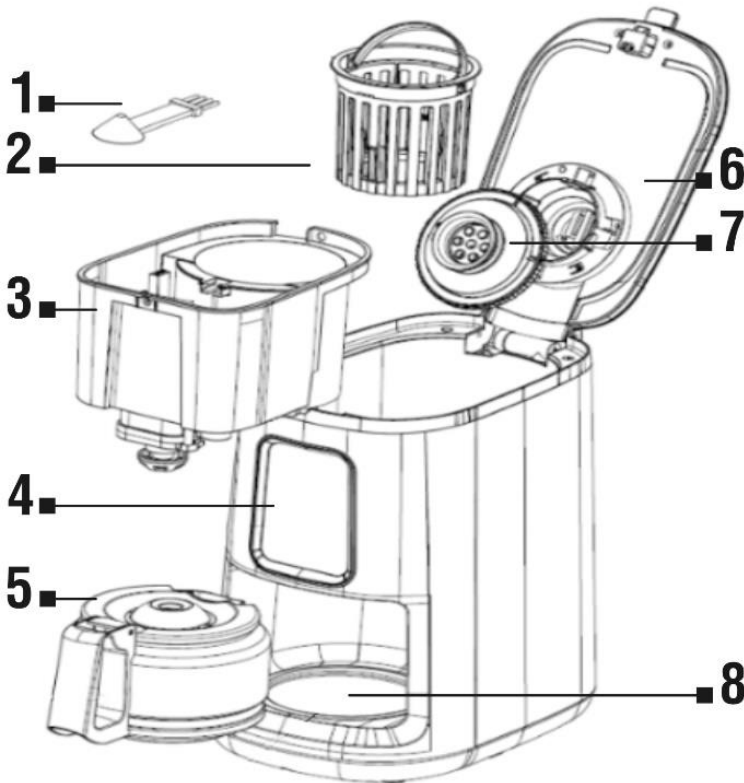



DESCRIPTION



1 Coffee scoop/cleaning brush
2 Brewing basket
3 Water tank/grinder
4 Control panel

5 Glass teapot
6 Upper cover
7 Inner cover
8 Heating plate

CONTROL PANEL

AND		Delay indicator
B		Coffee grinding degree indicator (Coarse Medium Fine)
C		Ground coffee
D		Buttons for setting time/delay
E		Button for choosing the degree of coarseness of the coffee grind
F		Time setting button [Left] and [Right]
G		Button to start/stop coffee preparation

FIRST USE

Pour water into the water tank to the maximum level, press [Button to start coffee preparation]. Then pour the boiled water out of the glass kettle. Wash all removable parts such as the brewing basket, water tank, etc. thoroughly in warm water.

COOKING COFFEE FROM COFFEE BEANS

1. Open the top lid and fill the Water Tank with cold drinking water. Do not exceed the maximum level indicated in the Water Tank.
2. Place the Brewing Basket in the cavity of the grinder.
3. Add coffee beans to the Brewing Basket, the amount of beans depends on your personal preference, then close the Top Lid. The appliance will not work if the top lid is not completely closed.
4. Place the Glass Kettle horizontally on the heating plate and make sure the center axis of the Glass Kettle is aligned with the anti-drip valve.
5. Connect the appliance to the power source and press button E [Button for choosing the degree of coarseness of the coffee grind] to select one of the icons, according to how finely you want to grind the coffee.
6. Press the **G button** [Coffee start button] and the button indicator will start flashing. Do not open the top lid during the cooking process to avoid scalding. If you open the top lid during the brewing process, we recommend switching off the appliance first and then restarting it.
7. When the coffee beans are finished grinding, the coffee will flow into the Glass Kettle, the appliance will automatically switch to Keep Warm mode, and the **G button indicator** will remain lit.
8. After 40 minutes of maintaining the temperature, the appliance switches off automatically.
9. The appliance will automatically stop working if you open the top lid during the working process (including grinding and Keeping warm). In order for the appliance to continue working, press the **G button** [Button to start coffee preparation] again.

10. After brewing, remove the glass carafe to serve the coffee. For optimal coffee taste, serve it immediately after brewing.

COOKING COFFEE FROM COFFEE POWDER

1. Open the top lid and fill the Water Tank with cold drinking water. Do not exceed the maximum level indicated in the Water Tank. The appliance can brew a maximum of 4 cups of coffee per brewing cycle.
2. Place the Brewing Basket in the cavity of the grinder.
3. Add ground coffee to the Brewing Basket, the amount of coffee powder depends on your personal preference, then close the Top Lid. The appliance will not work if the top lid is not completely closed.
4. Place the Glass Kettle horizontally on the heating plate and make sure the center axis of the Glass Kettle is aligned with the anti-drip valve.
5. Connect the appliance to the power source and press the **E button** [Button to select the degree of coarseness of the coffee grind] to select the [Ground coffee] icon.
6. Press the **G button** [Coffee start button] and the button indicator will start flashing. Do not open the top lid during the cooking process to avoid scalding. If you open the top lid during the brewing process, we recommend switching off the appliance first and then restarting it.
7. After a while, the coffee will flow into the Glass Kettle, the appliance will automatically enter Keep Warm mode, and the **G button indicator** will remain lit.
8. After 40 minutes of maintaining the temperature, the appliance switches off automatically.
9. The appliance will automatically stop working if you open the top lid during the working process (including grinding and Keeping warm). In order for the appliance to continue working, press the **G button** [Button to start coffee preparation] again.
10. After brewing, remove the glass carafe to serve the coffee. For optimal coffee taste, serve it immediately after brewing.

The appliance is designed with the function of pausing coffee preparation, if you wish, at any time during the brewing cycle you can temporarily remove the Glass Kettle and pour a cup of fresh coffee. The brewing cycle will not be interrupted and no coffee will drip from the appliance, simply place the glass carafe on the hot plate to start the brewing cycle again. However, do not remove the glass kettle for more than 30 seconds. Never place an empty Glass Kettle on the Warming Plate while it is still warm.

The amount of coffee you brew will be less than the amount of water you put in the Water Tank because some of the water is absorbed by the ground coffee or evaporates. When pouring coffee, the angle of inclination of the glass teapot must not be greater than 45°, so that the coffee does not spill out of the pouring hole.

TIP: The appliance remembers the settings for choosing the degree of coarseness of the coffee grind or the settings for using ground coffee if the appliance is not switched off from the power supply or there is a power failure.

STANDBY MODE

If there is no operation within 60 seconds, the appliance will go into sleep mode and the display will show the set time.

CLOCK FUNCTION

The display shows the time in 24-hour format HH : MM. In standby mode, press the **D** [Time/Delay

Setting Button] button for 3 seconds to enter the clock setting and the HH part will flash. Press F [Left] and [Right] to set the clock. Press D [Time/Delay Button] again to switch to minute setting and MM part will flash, press F [Left] and [Right] button to set minutes. Confirm the set time by pressing D [Time/Delay Setting Button] and the setting will be saved.

DELAY

If you do not want the appliance to start working immediately, set a delay for it to start. Press any button on the control panel to switch the appliance from standby mode. In the operation mode, press the D [Time/Delay button] for 1 second, the A [Delay] symbol will light up and the HH part will flash, press the F [Left] and [Right] button to set the hour. Press D [Time/Delay Button] again to switch to minute setting and MM part will flash, press F [Left] and [Right] button to set the minute. Press the G button [Coffee start button] and the appliance switches to standby mode. The correct delay setting is indicated by flashing the A [Delay] symbol on the control panel, and the display will alternate between the current time and the set delay time. If set correctly, the appliance will start its own coffee preparation at the set delay time, according to the last set selection of the degree of coarseness of the coffee grind or the set use of ground coffee.

To cancel the set timer, press the **G button** [Coffee start/stop button]. The appliance switches to operating mode and the set delay is switched off. If you do not start the coffee preparation process within 60 seconds, it will automatically switch to standby mode after 60 seconds.

PROTECTION MODE

If the top lid of the appliance is open, it is not possible to use it.

APPLIANCE PROTECTION

If the grinder motor runs continuously 5 times with an interval of less than 1 minute between each grind, or if the appliance overheats, the safety fuse/thermal safety fuse will activate. Unplug the appliance from the mains and let it cool down.

The appliance is equipped with protection to prevent it from restarting after the coffee preparation is complete. Open the Upper lid **6**, clean the grinder and filters, insert coffee beans or ground coffee, add water to the Water Tank and close the Upper lid.

If you press the **G button** [Coffee start/stop button] during coffee preparation, the coffee preparation will be stopped. To restart, it is necessary to open the top lid **6**, add water and replace the coffee. Close the top lid and start a new coffee preparation process.

If you do not use the appliance for a long time, disconnect it from the mains.

CLEANING INSTRUCTIONS

- Clean the appliance after each use and before storage. Before cleaning, unplug the appliance and let it cool down completely.
- After each use, clean all removable parts such as the inner cover, brewing basket, water tank, etc. with warm water and a small brush on one end of the spoon.
- Push the anti-drip valve up 3-4 times to empty the residual water.
- Wipe the exterior of the product with a soft, damp cloth to remove stains.
- Drops of water may accumulate in the area above the brewing basket and drip onto the base of the product during cooking. To control drips, wipe the area with a clean, dry cloth after each use of the product.
- Wipe the heating plate with a damp cloth, do not clean it with an abrasive cleaning agent.
- Clean the appliance if there is excessive leaching of grease. The small oil droplets on the surface

of brewed black coffee are caused by the extraction of oil from the coffee powder. Higher oiliness may occur more often if heavily roasted coffee is used.

CLEANING THE GLASS KETTLE AND LID

Pour the unused coffee out of the Glass Kettle and let it cool completely. It is important to clean the Glass Kettle and the lid after each use, this will prevent the formation of deposits that can negatively affect the taste of the prepared coffee and shorten the life of the Glass Kettle. Rinse it with warm water and wash in warm water with a little neutral detergent. Then rinse it under clean running water and dry it thoroughly.

REMOVING CALCIUM DEPOSITS

During use, calcium deposits can form in the appliance, which can negatively affect the taste of the prepared coffee and shorten the life of the appliance. It is important to remove calcium deposits regularly.

TECHNICAL SUPPORT

Do you need advice on setting up and operating the TESLA CofeeMaster ES400?
Contact us at www.tesla-electronics.eu.

CONSUMABLES AND ACCESSORIES

Consumables can be purchased in the official TESLA eshop eshop.tesla-electronics.eu.

WARRANTY REPAIR

For warranty repair, contact the dealer where you purchased the TESLA product.

The warranty does NOT apply to:

- using the device for other purposes
- normal tear and wear
- failure to observe the "Important Safety Instructions" listed in the user manual
- electromechanical or mechanical damage caused by improper use
- damage caused by natural elements such as water, fire, static electricity, overvoltage, etc.
- damage caused by unauthorized repair
- unreadable device serial number

DECLARATION OF CONFORMITY

We, INTER-SAT LTD, org. složka, declare that this device complies with the essential requirements and other relevant provisions of the standards and regulations relevant to the type of device.



This product meets the requirements of the European Union.



If this crossed-out wheelee bin symbol is attached to a product, it means that the product is covered by the European Directive 2002/96/EC. Please inquire about your local separate collection system for electrical and electronic products. Please follow local regulations and do not dispose of old products in normal household waste.

As the product is being developed and improved, we reserve the right to modify the user manual. You can always find the current version of this user manual at www.tesla-electronics.eu.

Design and specifications are subject to change without notice, printing errors reserved.

Kedves vásárló!

Köszönjük, hogy a TESLA CofeeMaster ES400-at választotta.

Kérjük, használat előtt figyelmesen olvassa el a biztonságos használat szabályait, és tartsa be az összes szokásos biztonsági szabályt.

FONTOS BIZTONSÁGI MEGJEGYZÉS

A TERMÉK KIZÁRÓLAG HÁZTARTÁSI HASZNÁLATRA SZOLGÁLHATÓ.

Olvassa el és próbálja megérteni az összes utasítást. Az alábbi utasítások be nem tartása áramütést, tüzet vagy súlyos sérülést okozhat. Előfordulhat, hogy a kézikönyvben található figyelmeztetések, figyelmeztetések és utasítások nem fednek le minden lehetséges körülményt és helyzetet, amely előfordulhat. A kezelőnek meg kell értenie, hogy a józan ész és az óvatosság olyan tényező, amely nem építhető be ebbe a termékbe, de a kezelőnek rendelkeznie kell vele.

Ez az eszköz egy összetett elektromechanikus eszköz, kérjük, vegye figyelembe az alábbi utasításokat:

- Főzéshez csak tiszta, hideg ivóvizet használjon. Ne öntsön felforrósított vizet vagy más folyadékot bele, és ne tegyen bele semmilyen tárgyat. A víztartály maximális úrtartalma 0.6 l. Ne töltse túl a tartályt.
- A készülék működése közben ne takarja le a felső fedelet, és ne helyezzen rá semmit
- Ne használja a készüléket, ha az üvegedényen repedések láthatók, a fogantyúja meglazult vagy meggyengült.
- Csak ezzel a készülékkel használja az üvegedényt, legyen óvatos, mert nagyon törékeny.
- Soha ne takarja le a fűtőlapot és ne helyezzen rá gyúlékony tárgyakat, csak üvegedényben lévő kávé melegítésére szolgál.
- Ne hagyjon üres üvegforralót a melegítőlapon, amikor a készülék be van kapcsolva.
- Ne használja a készüléket szűrőszűrő nélkül.
- A készülék nem használható csak szemes kávé őrlésére. A szemes kávé főzése előtt a gépet fel kell tölteni vízzel, különben a motor élettartama lerövidül.
- Csak pörkölt szemes kávéval töltsön a szemeskávé-tartályba.
- Ne használja szabadban vagy túl meleg, poros vagy párás környezetben.
- Tartsa távol gyúlékony és illékony anyagoktól.
- Ne hagyja felügyelet nélkül a készüléket.
- A készüléket csak földelt aljzathoz csatlakoztassa. Mindig győződjön meg arról, hogy a dugó megfelelően be van dugva a konnektorba.
- Tisztítás előtt húzza ki a tápkábelt, és hagyja kihűlni a készüléket.
- A készülék hőbiztosítókkal van felszerelve, amely megszakítja az áramellátást, ha felforr a víz vagy az üres készüléket üzembe helyezik. Ha ez megtörténik, húzza ki a készüléket, és hagyja kihűlni.
- Csak ehhez a modellhez készült eredeti TESLA tartozékokat használjon.
- Ha a készüléket nem rendeltetésszerűen, vagy professzionális vagy félprofesszionális célokra használják, vagy ha nem a használati útmutatóban leírtak szerint használják, a garancia érvényét veszti.
- A gyártó és az Európai Unióba importáló nem vállal felelősséget a készülék működéséből eredő károkért, például sérülésekért, égési sérülésekért, forrázásokért, törött üveg teáskannáért, tüzesetekért, egyéb tárgyak károsodásáért stb.



VIGYÁZAT, FORRÓ FELÜLET

- Ne takarja le a felső fedelet, a készülék működése közben gőz keletkezik.
- Ne helyezze a készüléket olyan felületek közelébe, amelyeket a gőz károsíthat.
- A készülék működése közben a hozzáférhető felületek hőmérséklete magasabb lehet. Ne érintse meg a felforrósodott felületet, ellenkező esetben égési sérülések keletkezhetnek.
- A fogantyú segítségével távolítsa el és szállítsa a fűtött üvegforralót.
- A felmelegített üvegforralót csak hőálló felületre helyezze.
- Ne helyezzen forró üveg teáskannát hideg vagy nedves felületre, hogy elkerülje a teáskanna károsodását.



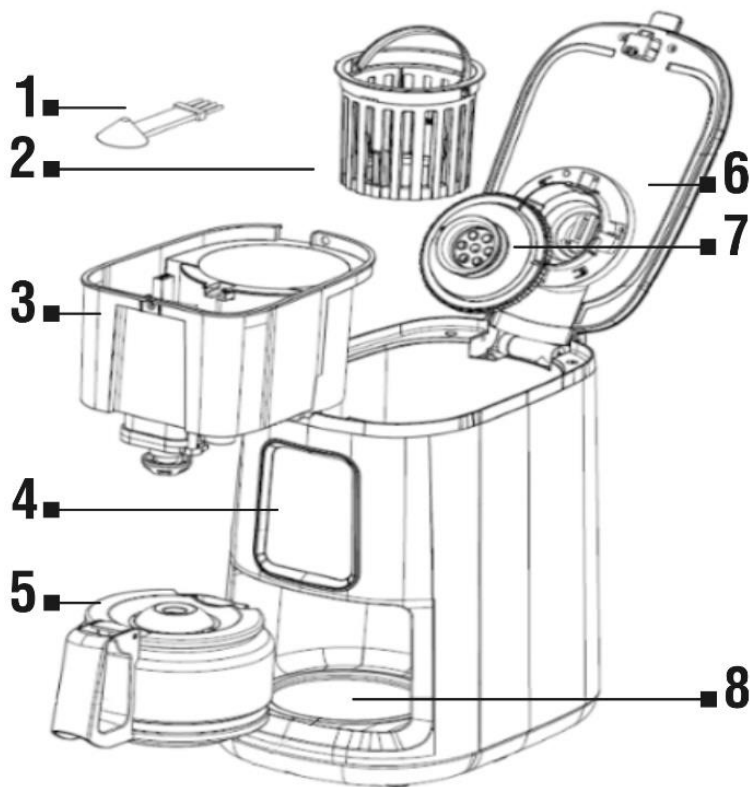



LEÍRÁS



- 1 kávéskanál/tisztító kefe
2 Főzőkosár
3 Vízartály/daráló
4 Vezérlőpult

- 5 Üveg teáskanna
6 Felső fedél
7 Belső burkolat
8 Fűtőlap

VEZÉRLŐPULT

ÉS		Késleltetés jelző
B		Kávéőrlés fokjelzője (Durva Közepes Finom)
C		Őrölt kávé
D		Gombok az idő/késleltetés beállításához
E		A kávéőrlés durvasági fokának kiválasztására szolgáló gomb
F		Időbeállító gomb [balra] és [jobbra]
G		Gomb a kávékészítés indításához/leállításához

ELSŐ HASZNÁLAT

Öntsön vizet a víztartályba a maximális szintig, nyomja meg a [Kávéfőzés elindításához] gombot. Ezután öntse ki a felforralt vizet az üvegforralóból. Az összes eltávolítható alkatrészt, például a főzőkosarat, a víztartályt stb. alaposan mossa meg meleg vízben.

KÁVÉFŐZÉS BAB KÁVÉBŐL

1. Nyissa ki a felső fedelet, és töltsze fel a víztartályt hideg ivóvízzel. Ne lépje túl a víztartályon feltüntetett maximális szintet.
2. Helyezze a sörfőző kosarat a daráló üregébe.
3. Tegye a szemes kávé a főzőkosárba, a szemes kávé mennyisége az Ön személyes preferenciáitól függ, majd zárja le a felső fedelet. A készülék nem működik, ha a felső fedél nincs teljesen lecsukva.
4. Helyezze az üveg vízfórallót vízszintesen a fűtőlapra, és ellenőrizze, hogy az üveg vízfóralló középső tengelye egy vonalban van-e a csepegésgátló szeleppel.
5. Csatlakoztassa a készüléket az áramforráshoz, és nyomja meg az **E gombot** [A kávéőrlés durvaságának kiválasztására szolgáló gomb] az ikonok egyikének kiválasztásához, attól függően, hogy milyen finomra szeretné őrölni a kávé.
6. Nyomja meg a **G gombot** [Coffee start button], és a gomb jelzőfénye villogni kezd. A leforrázás elkerülése érdekében főzés közben ne nyissa ki a felső fedelet. Ha a főzési folyamat közben kinyitja a felső fedelet, javasoljuk, hogy először kapcsolja ki a készüléket, majd indítsa újra.
7. Amikor a kávészemek őrlése befejeződött, a kávé az üveg vízfórallóba folyik, a készülék automatikusan melegen tartás üzemmódba kapcsol, és a **G gomb jelzőfénye** világít.
8. 40 perccel a hőmérséklet fenntartása után a készülék automatikusan kikapcsol.
9. A készülék automatikusan leáll, ha a munkafolyamat (beleértve a csiszolást és a melegen tartást) közben kinyitja a felső fedelet. Annak érdekében, hogy a készülék tovább működjön, nyomja meg újra a **G gombot** [Gomb a kávékészítés megkezdéséhez].
10. A főzés után vegye ki az üvegcancsót a kávé felszolgálásához. Az optimális kávéíz érdekében a

főzés után azonnal tálaljuk.

KÁVÉFŐZÉS KÁVÉPORBÓL

1. Nyissa ki a felső fedelet, és töltsse fel a víztartályt hideg ivóvízzel. Ne lépje túl a víztartályon feltüntetett maximális szintet. A készülék egy főzési ciklusonként legfeljebb 4 csésze kávé tud lefőzni.
2. Helyezze a sörfőző kosarat a daráló üregébe.
3. Adjon őrölt kávé a főzőkosárba, a kávépor mennyisége az Ön személyes preferenciáitól függ, majd zárja le a felső fedelet. A készülék nem működik, ha a felső fedél nincs teljesen lecsukva.
4. Helyezze az üveg vízfornalót vízszintesen a fűtőlapra, és ellenőrizze, hogy az üveg vízfornaló középső tengelye egy vonalban van-e a csepegésgátló szeleppel.
5. Csatlakoztassa a készüléket az áramforráshoz, és nyomja meg az **E gombot** [gomb a kávéőrlés durvaságának kiválasztásához] az [Őrölt kávé] ikon kiválasztásához.
6. Nyomja meg a **G gombot** [Coffee start button], és a gomb jelzőfénye villogni kezd. A leforrázás elkerülése érdekében főzés közben ne nyissa ki a felső fedelet. Ha a főzési folyamat közben kinyitja a felső fedelet, javasoljuk, hogy először kapcsolja ki a készüléket, majd indítsa újra.
7. Egy idő után a kávé az üveg vízfornalóba folyik, a készülék automatikusan melegen tartás üzemmódba lép, és a **G gomb jelzőfénye** világít.
8. 40 perccel a hőmérséklet fenntartása után a készülék automatikusan kikapcsol.
9. A készülék automatikusan leáll, ha a munkafolyamat (beleértve a csiszolást és a melegen tartást) közben kinyitja a felső fedelet. Annak érdekében, hogy a készülék tovább működjön, nyomja meg újra a **G gombot** [Gomb a kávékészítés megkezdéséhez].
10. A főzés után vegye ki az üvegcancsót a kávé felszolgálásához. Az optimális kávéíz érdekében a főzés után azonnal tálaljuk.

A készüléket úgy tervezték, hogy szüneteltesse a kávéfőzést, ha kívánja, a főzési ciklus alatt bármikor ideiglenesen eltávolíthatja az Üveg vízfornalót, és felönthet egy csésze friss kávé. A főzési ciklus nem szakad meg, és nem csöpög a kávé a készülékből, egyszerűen helyezze az üvegcancsót a főzőlapra a főzési ciklus újraindításához. Azonban ne távolítsa el az üvegfornalót 30 másodpercnél tovább. Soha ne helyezzen üres üvegfornalót a melegítőtányérra, amíg még meleg.

A lefőzött kávé mennyisége kevesebb lesz, mint a víztartályba töltött víz mennyisége, mivel a víz egy részét az őrölt kávé felszívja vagy elpárolog. Kávéöntéskor az üveg teáskanna dőlésszöge nem lehet nagyobb 45°-nál, hogy a kávé ne folyjon ki a kiöntőnyíláson.

TIPP: A készülék megjegyzi a kávéőrlés durvasági fokának kiválasztására vonatkozó beállításokat, vagy az őrölt kávé használatának beállításait, ha a készülék nincs kikapcsolva, vagy áramkimaradás van.

KÉSZENLÉTI ÜZEMMÓD

Ha 60 másodpercen belül nem történik semmilyen művelet, a készülék alvó üzemmódba lép, és a kijelzőn a beállított idő látható.

ÓRA FUNKCIÓ

A kijelző az időt 24 órás formátumban mutatja **ÓÓ : MM**. Készenléti módban nyomja meg a **D** [Time/Delay Setting Button] gombot 3 másodpercig, hogy belépjen az óra beállításba, és a **HH** rész villogni kezd. Nyomja meg a **F [Balra]** és **J [Jobbra]** gombot az óra beállításához. Nyomja meg ismét a **D** [Idő/Késleltetés gombot] a percbéállításra váltáshoz, és az **MM** rész villogni kezd, nyomja meg a **F**

[Balra] és [Jobbra] gombot a perc beállításához. Erősítse meg a beállított időt a **D [Time/Delay Setting Button]** gomb megnyomásával, és a beállítás elmentésre kerül.

KÉSLELTETÉS

Ha nem szeretné, hogy a készülék azonnal működjön, állítson be egy késleltetést az induláshoz. Nyomja meg bármelyik gombot a kezelőpanelen a készülék készenléti üzemmódból való átkapcsolásához. Üzemmódban nyomja meg a **D [Time/Delay gombot]** 1 másodpercig, ekkor az **A [Késleltetés]** szimbólum világít és a HH rész villog, nyomja meg a **F [Bal]** és **[Jobbra]** gombot az óra beállításához. Nyomja meg ismét a **D [Idő/Késleltetés gombot]** a perc beállításra váltáshoz, és az MM rész villogni fog, nyomja meg a **F [Balra]** és **[Jobbra]** gombot a perc beállításához. Nyomja meg a **G gombot [Coffee start button]**, és a készülék készenléti üzemmódba kapcsol. A helyes késleltetési beállítást az **A [Késleltetés]** szimbólum villogása jelzi a vezérlőpulton, és a kijelzőn felváltva jelenik meg az aktuális idő és a beállított késleltetési idő. Ha helyesen van beállítva, a készülék a beállított késleltetési időn belül megkezdheti saját kávéfőzését, a kávéörlés durvasági fokának vagy az őrölt kávé beállított felhasználásának megfelelően.

A beállított időzítő törléséhez nyomja meg a **G gombot [Kávé start/stop gomb]**. A készülék működési módba kapcsol, és a beállított késleltetés kikapcsol. Ha 60 másodpercen belül nem indítja el a kávéfőzési folyamatot, 60 másodperc elteltével automatikusan készenléti üzemmódba kapcsol.

VÉDELMI ÜZEMMÓD

Ha a készülék felső fedele nyitva van, nem lehet használni.

A KÉSZÜLÉK VÉDELME

Ha a darálómotor 5-ször folyamatosan működik, az egyes őrlések között 1 percnél rövidebb időköznel, vagy ha a készülék túlmelegszik, a biztonsági biztosíték/hőbiztosíték működésbe lép. Húzza ki a készüléket a konnektorból, és hagyja kihűlni.

A készülék védelemmel van ellátva, amely megakadályozza, hogy a kávéfőzés után újrainduljon. Nyissa ki a felső fedelet **6**, tisztítsa meg a darálót és a szűrőket, tegyen bele szemes kávé vagy őrölt kávé, öntsön vizet a víztartályba, és zárja le a felső fedelet.

Ha kávékészítés közben megnyomja a **G gombot [Kávé start/stop gomb]**, a kávéfőzés leáll. Az újraindításhoz nyissa ki a felső fedelet **6**, adjon hozzá vizet és cserélje ki a kávé. Zárja le a felső fedelet, és indítsa el az új kávékészítési folyamatot.

Ha hosszabb ideig nem használja a készüléket, húzza ki a hálózatról.

TISZTÍTÁSI UTASÍTÁSOK

- Tisztítsa meg a készüléket minden használat után és tárolás előtt. Tisztítás előtt húzza ki a készüléket a konnektorból, és hagyja teljesen kihűlni.
- Minden használat után tisztítsa meg az összes eltávolítható alkatrészt, például a belső fedelet, a főzőkosarat, a víztartályt stb. meleg vízzel és egy kis kefével a kanál egyik végén.
- Nyomja felfelé a csepegésgátló szelepet 3-4 alkalommal, hogy kiürítse a maradék vizet.
- Puha, nedves ruhával törölje le a termék külsejét a foltok eltávolításához.
- Vízcseppek összegyűlhetnek a főzőkosár feletti területen, és a főzés során a termék aljára csöpöghetnek. A cseppek elkerülése érdekében a termék minden egyes használata után törölje le a területet tiszta, száraz ruhával.
- Nedves ruhával törölje le a fűtőlapot, ne tisztítsa súroló hatású tisztítószerrel.
- Tisztítsa meg a készüléket, ha túlzottan kimosódik a zsír. A főzött feketekávé felületén lévő apró olajcseppeket a kávéporból való olaj kinyerése okozza. Erősen pörkölt kávé használata esetén

gyakrabban fordulhat elő nagyobb olajosság.

AZ ÜVEGKARÁZÓ ÉS A FEDŐ TISZTÍTÁSA

Öntse ki a fel nem használt kávé az Üvegforralóból, és hagyja teljesen kihűlni. Fontos, hogy minden használat után tisztítsa meg az Üveg vízforralót és a fedőt, ez megakadályozza a lerakódások képződését, amelyek negatívan befolyásolhatják az elkészített kávé ízét és lerövidíthetik az Üveg vízforraló élettartamát. Öblítse le meleg vízzel, és mossa le meleg vízben, kevés semleges mosószerezrel. Ezután öblítse le tiszta folyó víz alatt, és alaposan szárítsa meg.

KALCIUMLEREKEDÉS ELTÁVOLÍTÁSA

Használat közben kalciumlerakódások képződhetnek a készülékben, ami negatívan befolyásolhatja az elkészített kávé ízét és lerövidítheti a készülék élettartamát. Fontos a kalciumlerakódások rendszeres eltávolítása.

TECHNIKAI TÁMOGATÁS

Tanácsra van szüksége a TESLA CofeeMaster ES400 beállításával és üzemeltetésével kapcsolatban? Lépjen kapcsolatba velünk a www.tesla-electronics.eu/cimen.

GARANCIA JAVÍTÁS

Garanciális javítással kapcsolatban forduljon ahhoz a kereskedőhöz, ahol a TESLA terméket vásárolta.

A garancia NEM vonatkozik:

- a készüléket más célokra használja
- normál kopás és kopás
- a felhasználói kézikönyvben felsorolt "Fontos biztonsági előírások" figyelmen kívül hagyása
- nem rendeltetésszerű használatból eredő elektromechanikus vagy mechanikai sérülések
- természeti elemek, például víz, tűz, statikus elektromosság, túlfeszültség stb.
- jogosulatlan javítás által okozott károk
- olvashatatlan készülék sorozatszám

MEGFELELŐSÉGI NYILATKOZAT

Mi, INTER-SAT LTD, org. slozka kijelenti, hogy ez a készülék megfelel az alapvető követelményeknek és a szabványok és előírások egyéb vonatkozó rendelkezéseinek, amelyek a készülék típusára vonatkoznak.



Ez a termék megfelel az Európai Unió követelményeinek.



Ha egy terméken ez az áthúzott kerek kuka szimbólum szerepel, az azt jelenti, hogy a termékre vonatkozik a 2002/96/EK európai irányelv. Kérjük, érdeklődjön az elektromos és elektronikus termékek helyi szelektív gyűjtési rendszeréről. Kérjük, kövesse a helyi előírásokat, és ne dobja a régi termékeket a normál háztartási hulladék közé.

A termék fejlesztése és továbbfejlesztése során fenntartjuk a jogot a használati útmutató módosítására. A használati útmutató aktuális verziója mindig megtalálható a www.tesla-electronics.eu oldalon.

A kivétel és a műszaki adatok előzetes értesítés nélkül változhatnak, a nyomtatási hibák jogát fenntartjuk.

**Szanowny Kliencie,
Dziękujemy za wybranie TESLA CofeeMaster ES400.**

Przed użyciem przeczytaj uważnie zasady bezpiecznego użytkowania i przestrzegaj wszystkich normalnych zasad bezpieczeństwa.

WAŻNA INFORMACJA DOTYCZĄCA BEZPIECZEŃSTWA
NINIEJSZY PRODUKT JEST PRZEZNACZONY WYŁĄCZNIE DO UŻYTKU DOMOWEGO.

Przeczytaj i spróbuj zrozumieć wszystkie instrukcje. Niezastosowanie się do poniższych instrukcji może spowodować porażenie prądem, pożar lub poważne obrażenia. Ostrzeżenia, przestrogi i instrukcje zawarte w niniejszej instrukcji mogą nie obejmować wszystkich możliwych warunków i sytuacji, które mogą wystąpić. Operator musi zrozumieć, że zdrowy rozsądek i ostrożność to czynniki, których nie można wbudować w ten produkt, ale operator musi je posiadać.

To urządzenie jest złożonym urządzeniem elektromechanicznym, należy zwrócić uwagę na następujące instrukcje:

- Do gotowania używaj wyłącznie czystej, zimnej wody pitnej. Nie wlewaj do niego podgrzanej wody ani innych płynów ani nie wkładaj do niego żadnych przedmiotów. Maksymalna pojemność zbiornika na wodę wynosi 0,6 l. Nie należy przepelniać zbiornika.
- Podczas pracy urządzenia nie należy zakrywać górnej pokrywy ani niczego na niej kłaść
- Nie używaj urządzenia, jeśli szklany pojemnik nosi ślady pęknięć, ma luźny lub osłabiony uchwyt.
- Używaj szklanego pojemnika tylko z tym urządzeniem, uważaj, ponieważ jest bardzo delikatny.
- Nigdy nie przykrywaj płyty grzewczej i nie stawiaj na niej łatwopalnych przedmiotów, służy ona wyłącznie do podgrzewania kawy w szklanym dzbanku.
- Nie pozostawiaj pustego szklanego czajnika na płycie grzejnej, gdy urządzenie jest włączone.
- Nie używaj urządzenia bez filtra siatkowego.
- Urządzenie nie może być używane wyłącznie do mielenia kawy ziarnistej. Przed zaparzeniem kawy z ziaren kawy należy napełnić ekspres wodą, w przeciwnym razie żywotność silnika ulegnie skróceniu.
- Do pojemnika na kawę ziarnistą wsypuj tylko palone ziarna kawy.
- Nie używaj na zewnątrz lub w nadmiernie gorącym, zapyłonym lub wilgotnym otoczeniu.
- Trzymaj go z dala od łatwopalnych i lotnych substancji.
- Nie pozostawiaj urządzenia bez nadzoru.
- Podłącz urządzenie tylko do uziemionego gniazdka. Zawsze upewnij się, że wtyczka jest prawidłowo włożona do gniazdka.
- Przed czyszczeniem odłącz przewód zasilający i pozwól urządzeniu ostygnąć.
- Urządzenie wyposażone jest w bezpiecznik termiczny, który przerywa dopływ prądu w przypadku zagotowania wody lub uruchomienia pustego urządzenia. Jeśli tak się stanie, odłącz urządzenie od zasilania i pozwól mu ostygnąć.
- Używaj tylko oryginalnych akcesoriów TESLA przeznaczonych do tego modelu.
- Jeśli urządzenie jest używane niewłaściwie lub do celów profesjonalnych lub półprofesjonalnych, lub jeśli nie jest używane zgodnie z zaleceniami zawartymi w instrukcji obsługi, gwarancja traci ważność.
- Producent i importer do Unii Europejskiej nie ponosi odpowiedzialności za szkody powstałe w

wyniku eksploatacji urządzenia, takie jak urazy, poparzenia, poparzenia, potłuczone szklane czajniki, pożary, zniszczenie innych przedmiotów itp.



UWAGA GORĄCA POWIERZCHNIA

- Nie zakrywać górnej pokrywy, podczas pracy urządzenia wytwarza się para.
- Nie umieszczaj urządzenia w pobliżu powierzchni, które mogą zostać uszkodzone przez parę.
- Podczas pracy urządzenia temperatura dostępnych powierzchni może być wyższa. Nie dotykaj nagrzanej powierzchni, w przeciwnym razie może dojść do oparzeń.
- Użyj uchwyty do wyjmowania i przenoszenia podgrzewanego szklanego czajnika.
- Podgrzewany szklany czajnik należy ustawiać wyłącznie na powierzchniach odpornych na wysoką temperaturę.
- Nie stawiaj gorącego szklanego czajnika na zimnej lub mokrej powierzchni, aby uniknąć uszkodzenia czajnika.



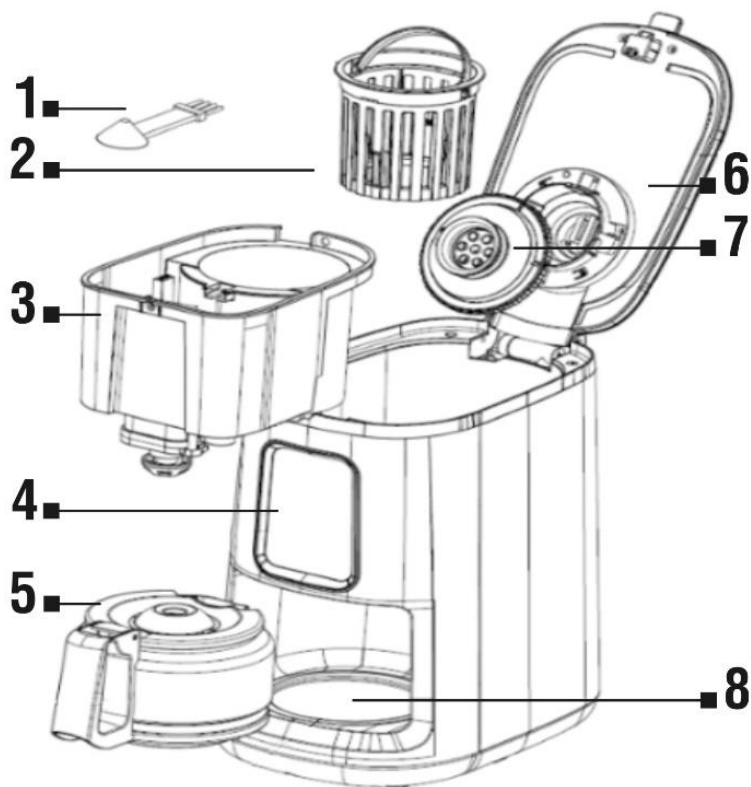



OPIS



- 1 miarka do kawy/szczotka do czyszczenia
- 2 Koszyk do zaparzania
- 3 Zbiornik na wodę/młynek
- 4 Panel sterowania

- 5 Szklany imbryk
- 6 Górna pokrywa
- 7 Wewnętrzna osłona
- 8 Płyta grzewcza

PANEL STEROWANIA

- ORAZ**  Wskaźnik opóźnienia
- B**  Wskaźnik stopnia zmielenia kawy (Grube | Średnie | Drobne)
- C**  Kawa mielona
- D**  Przyciski do ustawiania czasu/opóźnienia
- E**  Przycisk wyboru stopnia grubości mielenia kawy
- F**  Przycisk ustawiania czasu [w lewo] i [w prawo]
- G**  Przycisk uruchamiania/zatrzymywania przygotowywania kawy

PIERWSZE UŻYCIE

Wlej wodę do zbiornika na wodę do maksymalnego poziomu, naciśnij przycisk [Przycisk, aby rozpocząć przygotowywanie kawy]. Następnie wylej przegotowaną wodę ze szklanego czajnika. Wszystkie wyjmowane części, takie jak koszyk do zaparzania, zbiornik na wodę itp., dokładnie umyj w ciepłej wodzie.

GOTOWANIE KAWY Z ZIARNA KAWY

1. Otwórz górną pokrywę i napełnij zbiornik zimną pitną wodą. Nie przekraczaj maksymalnego poziomu wskazanego w zbiorniku na wodę.
2. Umieść koszyk do zaparzania we wnęce młynka.
3. Dodaj ziarna kawy do kosza do zaparzania, ilość ziaren zależy od osobistych preferencji, a następnie zamknij górną pokrywę. Urządzenie nie będzie działać, jeśli górna pokrywa nie będzie całkowicie zamknięta.
4. Umieść szklany czajnik poziomo na płycie grzewczej i upewnij się, że oś środkowa szklanego czajnika jest wyrównana z zaworem zapobiegającym kapaniu.
5. Podłącz urządzenie do źródła zasilania i naciśnij przycisk **E** [Przycisk wyboru stopnia zmielenia kawy], aby wybrać jedną z ikon, zgodnie z tym, jak drobno chcesz zmielić kawę.
6. Naciśnij przycisk **G** [Przycisk startu kawy], a wskaźnik przycisku zacznie migać. Nie otwieraj górnej pokrywy podczas gotowania, aby uniknąć poparzenia. Jeśli otworzysz górną pokrywę podczas procesu parzenia, zalecamy najpierw wyłączenie urządzenia, a następnie ponowne włączenie.
7. Gdy ziarna kawy zakończą mielenie, kawa spłynie do szklanego czajnika, urządzenie

automatycznie przełączy się w tryb utrzymywania ciepła, a kontrolka przycisku **G** będzie się świecić.

8. Po 40 minutach utrzymywania temperatury urządzenie wyłącza się automatycznie.
9. Urządzenie automatycznie przestanie działać, jeśli otworzysz górną pokrywę podczas procesu pracy (w tym szlifowania i utrzymywania ciepła). Aby urządzenie kontynuowało pracę, należy ponownie nacisnąć przycisk **G** [Przycisk rozpoczęcia przygotowywania kawy].
10. Po zaparzeniu wyjąć szklaną karafkę, aby podać kawę. Aby uzyskać optymalny smak kawy, podawaj ją natychmiast po zaparzeniu.

GOTOWANIE KAWY Z KAWY W PROSZKU

1. Otwórz górną pokrywę i napełnij zbiornik zimną pitną wodą. Nie przekraczaj maksymalnego poziomu wskazanego w zbiorniku na wodę. Urządzenie może zaparzyć maksymalnie 4 filiżanki kawy na cykl parzenia.
2. Umieść koszyk do zaparzania we wnęce młynka.
3. Dodaj kawę mieloną do kosza do zaparzania, ilość kawy mielonej zależy od osobistych preferencji, a następnie zamknij górną pokrywę. Urządzenie nie będzie działać, jeśli górna pokrywa nie będzie całkowicie zamknięta.
4. Umieść szklany czajnik poziomo na płycie grzewczej i upewnij się, że oś środkowa szklanego czajnika jest wyrównana z zaworem zapobiegającym kapaniu.
5. Podłącz urządzenie do źródła zasilania i naciśnij przycisk **E** [Przycisk wyboru stopnia zmielenia kawy], aby wybrać ikonę [Kawa mielona].
6. Naciśnij przycisk **G** [Przycisk startu kawy], a wskaźnik przycisku zacznie migać. Nie otwieraj górnej pokrywy podczas gotowania, aby uniknąć poparzenia. Jeśli otworzysz górną pokrywę podczas procesu parzenia, zalecamy najpierw wyłączenie urządzenia, a następnie ponowne włączenie.
7. Po chwili kawa spłynie do szklanego czajnika, urządzenie automatycznie przejdzie w tryb utrzymywania ciepła, a kontrolka przycisku **G** będzie się świecić.
8. Po 40 minutach utrzymywania temperatury urządzenie wyłącza się automatycznie.
9. Urządzenie automatycznie przestanie działać, jeśli otworzysz górną pokrywę podczas procesu pracy (w tym szlifowania i utrzymywania ciepła). Aby urządzenie kontynuowało pracę, należy ponownie nacisnąć przycisk **G** [Przycisk rozpoczęcia przygotowywania kawy].
10. Po zaparzeniu wyjąć szklaną karafkę, aby podać kawę. Aby uzyskać optymalny smak kawy, podawaj ją natychmiast po zaparzeniu.

Urządzenie zostało zaprojektowane z funkcją wstrzymania przygotowywania kawy, jeśli chcesz, w dowolnym momencie cyklu parzenia możesz chwilowo wyjąć Szklany Czajnik i nalać filiżankę świeżej kawy. Cykl parzenia nie zostanie przerwany i kawa nie będzie kapać z urządzenia, wystarczy położyć szklaną karafkę na płycie grzewczej, aby ponownie rozpocząć cykl parzenia. Nie wyjmuj jednak szklanego czajnika na dłużej niż 30 sekund. Nigdy nie stawiaj pustego szklanego czajnika na płycie grzewczej, gdy jest jeszcze ciepła.

Ilość zaparzonej kawy będzie mniejsza niż ilość wody wlanej do zbiornika na wodę, ponieważ część wody zostanie wchłonięta przez zmieloną kawę lub wyparuje. Podczas nalewania kawy kąt nachylenia szklanego imbryka nie może być większy niż 45°, aby kawa nie wylewała się przez otwór do nalewania.

WSKAZÓWKA: Urządzenie zapamiętuje ustawienia wyboru stopnia mielenia kawy lub ustawienia użycia kawy mielonej, jeśli urządzenie nie jest wyłączone z zasilania lub nastąpiła awaria zasilania.

TRYB GOTOWOŚCI

Jeśli w ciągu 60 sekund nie zostanie wykonana żadna czynność, urządzenie przejdzie w tryb uśpienia, a na wyświetlaczu pojawi się ustawiony czas.

FUNKCJA ZEGARA

Wyświetlacz pokazuje czas w formacie 24-godzinnym HH : MM. W trybie gotowości naciśnij przycisk **D** [przycisk ustawiania czasu/opóźnienia] przez 3 sekundy, aby wejść do ustawień zegara, a część HH zacznie migać. Naciśnij **F** [w lewo] i [w prawo], aby ustawić zegar. Naciśnij ponownie przycisk **D** [Czas/Opóźnienie], aby przejść do ustawiania minut, a część MM zacznie migać, naciśnij przycisk **F** [W lewo] i [W prawo], aby ustawić minuty. Potwierdź ustawiony czas, naciskając przycisk **D** [przycisk ustawiania czasu/opóźnienia], a ustawienie zostanie zapisane.

FUNKCJA OPÓŹNIENIA

Jeśli nie chcesz, aby urządzenie zaczęło działać natychmiast, ustaw opóźnienie włączenia. Naciśnij dowolny przycisk na panelu sterowania, aby przełączyć urządzenie z trybu czuwania. W trybie pracy naciśnij przycisk **D** [Czas/Opóźnienie] przez 1 sekundę, zaświeci się symbol **A** [Opóźnienie] i zacznie migać część HH, naciśnij przyciski **F** [W lewo] i [W prawo], aby ustawić godzinę. Naciśnij ponownie przycisk **D** [Czas/Opóźnienie], aby przejść do ustawiania minut, a część MM zacznie migać, naciśnij przycisk **F** [W lewo] i [W prawo], aby ustawić minuty. Naciśnij przycisk **G** [przycisk uruchamiania kawy], a urządzenie przełączy się w tryb czuwania. Prawidłowe ustawienie opóźnienia jest sygnalizowane miganiem symbolu **A** [Opóźnienie] na panelu sterowania, a wyświetlacz będzie na przemian wyświetlał aktualny czas i ustawiony czas opóźnienia. Jeśli ustawienie jest prawidłowe, urządzenie rozpocznie własne przygotowywanie kawy w ustawionym czasie opóźnienia, zgodnie z ostatnim ustawionym wyborem stopnia gruboziarnistości mielenia kawy lub ustawionego użycia kawy mielonej. Aby anulować ustawiony minutnik, naciśnij przycisk **G** [Przycisk start/stop kawy]. Urządzenie przełączy się w tryb pracy, a ustawione opóźnienie zostaje wyłączone. Jeśli nie rozpocznesz procesu przygotowywania kawy w ciągu 60 sekund, po 60 sekundach automatycznie przejdzie w tryb czuwania.

TRYB OCHRONY

Jeśli górna pokrywa urządzenia jest otwarta, nie można z niego korzystać.

OCHRONA URZĄDZENIA

Jeśli silnik szlifierki włączy się 5 razy w sposób ciągły z przerwą między mieleniami mniejszą niż 1 minuta lub jeśli urządzenie się przegrzeje, włączy się bezpiecznik/bezpiecznik termiczny. Odłącz urządzenie od sieci i pozwól mu ostygnąć.

Urządzenie jest wyposażone w zabezpieczenie zapobiegające ponownemu uruchomieniu po zakończeniu przygotowywania kawy. Otwórz górną pokrywę **6**, wyczyść młynek i filtry, włóż kawę ziarnistą lub mieloną, dodaj wodę do zbiornika na wodę i zamknij górną pokrywę.

Jeśli naciśniesz przycisk **G** [Przycisk start/stop kawy] podczas przygotowywania kawy, przygotowywanie kawy zostanie zatrzymane. Aby ponownie uruchomić, należy otworzyć górną pokrywę **6**, dodać wodę i wymienić kawę. Zamknij górną pokrywę i rozpocznij nowy proces przygotowywania kawy.

Jeśli nie używasz urządzenia przez dłuższy czas, odłącz je od sieci.

INSTRUKCJA CZYSZCZENIA

- Wyczyść urządzenie po każdym użyciu i przed przechowywaniem. Przed czyszczeniem odłącz urządzenie od zasilania i pozwól mu całkowicie ostygnąć.

- Po każdym użyciu wyczyść wszystkie wyjmowane części, takie jak wewnętrzna pokrywa, kosz do zaparzania, zbiornik na wodę itp. ciepłą wodą i małą szczoteczką na jednym końcu łyżki.
- Popchnij zawór zapobiegający kapaniu 3-4 razy w górę, aby usunąć pozostałą wodę.
- Przetrzyj zewnętrzną część produktu miękką, wilgotną ściereczką, aby usunąć plamy.
- Krople wody mogą gromadzić się w obszarze nad koszykiem do zaparzania i skapywać na podstawę produktu podczas gotowania. Aby kontrolować kapanie, po każdym użyciu produktu wytrzyj obszar czystą, suchą szmatką.
- Przetrzyj płytę grzewczą wilgotną ściereczką, nie czyść jej ściernymi środkami czyszczącymi.
- Wyczyść urządzenie, jeśli występuje nadmierne wypłukiwanie smaru. Małe kropelki oleju na powierzchni parzonej czarnej kawy są spowodowane ekstrakcją oleju z kawy w proszku. Większa oleistość może wystąpić częściej, jeśli używana jest mocno palona kawa.

CZYSZCZENIE SZKLANEGO CZAJNIKA I POKRYWY

Wylej niewykorzystaną kawę ze szklanego czajnika i pozostaw do całkowitego ostygnięcia. Ważne jest, aby po każdym użyciu wyczyścić Szklany Czajnik i pokrywę, zapobiegnie to tworzeniu się osadów, które mogą negatywnie wpłynąć na smak przygotowywanej kawy i skrócić żywotność Szklanego Czajnika. Spłucz ciepłą wodą i wypraj w ciepłej wodzie z dodatkiem niewielkiej ilości neutralnego detergentu. Następnie wypłucz pod czystą bieżącą wodą i dokładnie wysusz.

USUWANIE OSADÓW WAPNIOWYCH

Podczas użytkowania w urządzeniu mogą tworzyć się osady wapienne, które mogą negatywnie wpłynąć na smak przygotowywanej kawy i skrócić żywotność urządzenia. Ważne jest regularne usuwanie złożeń wapnia.

WSPARCIE TECHNICZNE

Potrzebujesz porady w zakresie konfiguracji i obsługi TESLA CofeeMaster ES400? Skontaktuj się z nami pod adresem www.tesla-electronics.eu.

NAPRAWA GWARANCYJNA

W celu naprawy gwarancyjnej skontaktuj się ze sprzedawcą, u którego zakupiłeś produkt TESLA.

Gwarancja NIE dotyczy:

- używania urządzenia do innych celów
- normalne zużycie
- nieprzestrzeganie „Ważnych instrukcji dotyczących bezpieczeństwa” wymienionych w instrukcji obsługi
- uszkodzeń elektromechanicznych lub mechanicznych spowodowanych niewłaściwym użytkowaniem
- uszkodzeń spowodowanych przez czynniki naturalne, takie jak woda, ogień, elektryczność statyczna, przepięcie itp.
- uszkodzenia spowodowane nieautoryzowaną naprawą
- nieczytelny numer seryjny urządzenia

DEKLARACJA ZGODNOŚCI

My, INTER-SAT LTD, org. słożka oświadczamy, że urządzenie to spełnia zasadnicze wymagania oraz inne stosowne postanowienia norm i przepisów właściwych dla danego typu urządzenia.



Produkt ten spełnia wymagania Unii Europejskiej.



Jeśli do produktu dołączony jest ten symbol przekreślonego kosza na śmieci, oznacza to, że produkt jest objęty dyrektywą europejską 2002/96/WE. Zapytaj o lokalny system oddzielnej zbiórki produktów elektrycznych i elektronicznych. Należy przestrzegać lokalnych przepisów i nie wyrzucać zużytych produktów wraz z normalnymi odpadami domowymi.

W miarę rozwoju i udoskonalania produktu zastrzegamy sobie prawo do wprowadzania zmian w instrukcji obsługi. Aktualną wersję niniejszej instrukcji obsługi można zawsze znaleźć na stronie www.tesla-electronics.eu.

Projekt i specyfikacje mogą ulec zmianie bez powiadomienia, zastrzegamy sobie możliwość błędów drukarskich.

Stimate client,
Vă mulțumim că ați ales TESLA CofeeMaster ES400.

Vă rugăm să citiți cu atenție regulile de utilizare în siguranță înainte de utilizare și să respectați toate regulile normale de siguranță.

NOTIFICARE IMPORTANTĂ DE SIGURANȚĂ **ACEST PRODUS ESTE NUMAI PENTRU UZ CASĂ.**

Citiți și încercați să înțelegeți toate instrucțiunile. Nerespectarea instrucțiunilor de mai jos poate duce la șoc electric, incendiu sau vătămări grave. Este posibil ca avertismentele, precauțiile și instrucțiunile din acest manual să nu acopere toate condițiile și situațiile posibile care pot apărea. Operatorul trebuie să înțeleagă că bunul simț și prudența sunt un factor care nu poate fi integrat în acest produs, dar trebuie să fie posedat de către operator.

Acest dispozitiv este un dispozitiv electromecanic complex, vă rugăm să acordați atenție următoarelor instrucțiuni:

- Folosiți numai apă de băut curată și rece pentru gătit. Nu turnați apă încălzită sau alte lichide în el și nu introduceți obiecte în interiorul acestuia. Capacitatea maximă a rezervorului de apă este de 0,6 l. Nu umpleți excesiv rezervorul.
- Când aparatul este în funcțiune, nu acoperiți capacul superior și nu așezați nimic pe el
- Nu utilizați aparatul dacă recipientul de sticlă prezintă semne de fisuri, are mânerul slăbit sau slăbit.
- Folosiți recipientul de sticlă numai cu acest aparat, aveți grijă deoarece este foarte fragil.
- Nu acoperiți niciodată placa de încălzire și nu așezați pe ea obiecte inflamabile, este destinată doar încălzirii cafelei într-o oală de sticlă.
- Nu lăsați un fierbător de sticlă gol pe placa de încălzire când aparatul este pornit.
- Nu folosiți aparatul fără sită cu filtru.
- Aparatul nu poate fi folosit doar pentru măcinarea boabelor de cafea. Înainte de a prepara cafeaua cu boabe de cafea, aparatul trebuie umplut cu apă, altfel durata de viață a motorului se va scurta.
- Turnați numai boabe de cafea prăjite în buncărul pentru boabe de cafea.
- Nu utilizați în aer liber sau în medii excesiv de calde, prăfuite sau umede.
- Păstrați-l departe de substanțe inflamabile și volatile.
- Nu lăsați aparatul nesupravegheat.
- Conectați aparatul numai la o priză cu împământare. Asigurați-vă întotdeauna că ștecherul este introdus corect în priză.
- Înainte de curățare, deconectați cablul de alimentare și lăsați aparatul să se răcească.
- Aparatul este echipat cu o siguranță termică, care întrerupe alimentarea cu energie electrică în cazul fierberii apei sau al punerii în funcțiune a aparatului gol. Dacă se întâmplă acest lucru, deconectați aparatul și lăsați-l să se răcească.
- Utilizați numai accesoriile originale TESLA destinate acestui model.
- Dacă aparatul este utilizat incorect sau în scopuri profesionale sau semi-profesionale, sau dacă nu este utilizat conform instrucțiunilor din manualul de utilizare, garanția devine nulă.
- Producătorul și importatorul în Uniunea Europeană nu este responsabil pentru daunele cauzate de funcționarea aparatului, cum ar fi răni, arsuri, opăriri, ceainice sparte din sticlă, incendii, deteriorarea altor articole etc.



ATENȚIE, SUPRAFATA FIERBINTE

- Nu acoperiți capacul superior, se generează abur în timpul funcționării aparatului.
- Nu așezați aparatul lângă suprafețe care ar putea fi deteriorate de abur.
- Când aparatul este în funcțiune, temperatura suprafețelor accesibile poate fi mai mare. Nu atingeți suprafața încălzită, altfel pot apărea arsuri.
- Folosiți mânerul pentru a scoate și a transporta fierbătorul de sticlă încălzit.
- Așezați fierbătorul de sticlă încălzit numai pe suprafețe rezistente la căldură.
- Nu așezați un ceainic de sticlă fierbinte pe o suprafață rece sau umedă pentru a evita deteriorarea ceainicului.



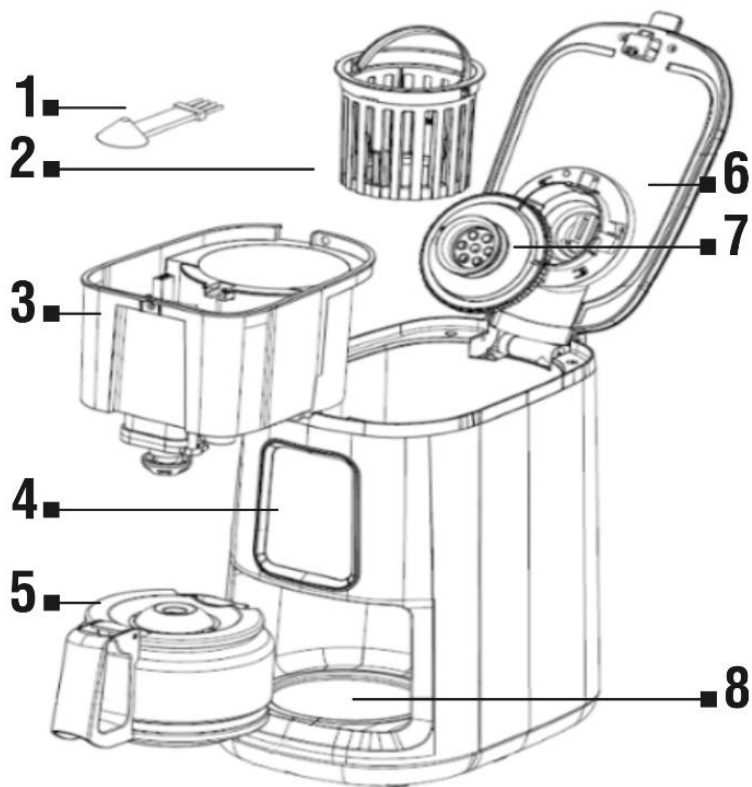



DESCRIERE



1 lingură de cafea/perie de curățare
2 Coș de preparare
3 Rezervor de apă/râșniță
4 Panou de control

5 Ceainic de sticlă
6 Capac superior
7 Capac interior
8 Placă de încălzire

PANOU DE CONTROL

ȘI		Indicator de întârziere
B		Indicator de grad de măcinare a cafelei (grunier mediu fin)
C		Cafea macinata
D		Butoane pentru setarea timpului/întârzierea
E		Buton pentru alegerea gradului de grosier al cafelei măcinate
F		Butonul de setare a orei [Stânga] și [Dreapta]
G		Buton pentru pornirea/oprirea preparării cafelei

PRIMA UTILIZARE

Turnați apă în rezervorul de apă la nivelul maxim, apăsați [Buton pentru a începe prepararea cafelei]. Apoi turnați apa fiartă din ibricul de sticlă. Spălați bine toate părțile detașabile, cum ar fi coșul de preparare, rezervorul de apă etc., în apă caldă.

GĂTIREA CAFEILOR DIN BOBE DE CAFEĂ

1. Deschideți capacul superior și umpleți rezervorul de apă cu apă potabilă rece. Nu depășiți nivelul maxim indicat în rezervorul de apă.
2. Așezați coșul de preparare în cavitatea râșniței.
3. Adăugați boabe de cafea în coșul de preparare, cantitatea de boabe depinde de preferințele dvs. personale, apoi închideți capacul superior. Aparatul nu va funcționa dacă capacul superior nu este complet închis.
4. Așezați fierbătorul de sticlă orizontal pe placa de încălzire și asigurați-vă că axa centrală a ceainicului este aliniată cu supapa anti-picurare.
5. Conectați aparatul la sursa de alimentare și apăsați butonul E [Buton pentru alegerea gradului de grosier al cafelei măcinate] pentru a selecta una dintre pictograme, în funcție de cât de fin doriți să măcinați cafeaua.
6. Apăsați **butonul G** [Butonul de pornire a cafelei] și indicatorul butonului va începe să clipească. Nu deschideți capacul superior în timpul procesului de gătit pentru a evita opărirea. Dacă deschideți capacul superior în timpul procesului de preparare, vă recomandăm să opriți mai întâi aparatul și apoi să-l reporniți.
7. Când boabele de cafea au terminat de măcinat, cafeaua va curge în ibricul de sticlă, aparatul va comuta automat în modul Menține cald, iar **indicatorul butonului G** va rămâne aprins.
8. După 40 de minute de menținere a temperaturii, aparatul se oprește automat.
9. Aparatul se va opri automat dacă deschideți capacul superior în timpul procesului de lucru (inclusiv măcinare și menținere la cald). Pentru ca aparatul să continue să funcționeze, apăsați din nou **butonul G** [Buton pentru a începe prepararea cafelei].

10. După preparare, scoateți carafa de sticlă pentru a servi cafeaua. Pentru un gust optim de cafea, serviți-o imediat după preparare.

GĂTIREA CAFEI DIN PULBERĂ DE CAFEA

1. Deschideți capacul superior și umpleți rezervorul de apă cu apă potabilă rece. Nu depășiți nivelul maxim indicat în rezervorul de apă. Aparatul poate prepara maximum 4 cesti de cafea pe ciclu de preparare.
2. Așezați coșul de preparare în cavitatea râșniței.
3. Adăugați cafea măcinată în coșul de preparare, cantitatea de pudră de cafea depinde de preferințele dvs. personale, apoi închideți capacul superior. Aparatul nu va funcționa dacă capacul superior nu este complet închis.
4. Așezați fierbătorul de sticlă orizontal pe placa de încălzire și asigurați-vă că axa centrală a ceainicului este aliniată cu supapa anti-picurare.
5. Conectați aparatul la sursa de alimentare și apăsați **butonul E** [Butonul pentru a selecta gradul de grosier al cafelei măcinate] pentru a selecta pictograma [Cafea măcinată].
6. Apăsați **butonul G** [Butonul de pornire a cafelei] și indicatorul butonului va începe să clipească. Nu deschideți capacul superior în timpul procesului de gătit pentru a evita opărirea. Dacă deschideți capacul superior în timpul procesului de preparare, vă recomandăm să opriți mai întâi aparatul și apoi să-l reporniți.
7. După un timp, cafeaua va curge în ibricul de sticlă, aparatul va intra automat în modul Păstrare cald, iar **indicatorul butonului G** va rămâne aprins.
8. După 40 de minute de menținere a temperaturii, aparatul se oprește automat.
9. Aparatul se va opri automat dacă deschideți capacul superior în timpul procesului de lucru (inclusiv măcinare și menținere la cald). Pentru ca aparatul să continue să funcționeze, apăsați din nou **butonul G** [Buton pentru a începe prepararea cafelei].
10. După preparare, scoateți carafa de sticlă pentru a servi cafeaua. Pentru un gust optim de cafea, serviți-o imediat după preparare.

Aparatul este proiectat cu funcția de a întrerupe prepararea cafelei, dacă doriți, în orice moment în timpul ciclului de preparare puteți scoate temporar ceainic de sticlă și turnați o ceașcă de cafea proaspătă. Ciclul de preparare nu va fi întrerupt și nicio cafea nu va picura din aparat, pur și simplu așezați carafa de sticlă pe plita pentru a începe din nou ciclul de preparare. Cu toate acestea, nu scoateți fierbătorul de sticlă mai mult de 30 de secunde. Nu așezați niciodată un fierbător de sticlă gol pe placa de încălzire când este încă cald.

Cantitatea de cafea pe care o preparați va fi mai mică decât cantitatea de apă pe care o puneți în rezervorul de apă, deoarece o parte din apă este absorbită de cafeaua măcinată sau se evaporă. La turnarea cafelei, unghiul de înclinare al ceainicului de sticlă nu trebuie să fie mai mare de 45°, pentru ca cafeaua să nu se reverse prin orificiul de turnare.

SFAT: Aparatul reține setările pentru alegerea gradului de grosier al cafelei măcinate sau setările pentru utilizarea cafelei măcinate dacă aparatul nu este oprit de la sursa de alimentare sau există o pană de curent.

MOD STANDBY

Dacă nu există nicio operațiune în decurs de 60 de secunde, aparatul va intra în modul de repaus și afișajul va afișa ora setată.

FUNCȚIA CEAS

Afișajul arată ora în format de 24 de ore HH : MM. În modul de așteptare, apăsați butonul **D** [Buton de setare timp/întârziere] timp de 3 secunde pentru a intra în setarea ceasului și partea HH va clipi. Apăsați **F** [Stânga] și [Dreapta] pentru a seta ceasul. Apăsați **D** [Butonul de timp/întârziere] din nou pentru a comuta la setarea minutelor și partea MM va clipi, apăsați butonul **F** [Stânga] și [Dreapta] pentru a seta minutele. Confirmați ora setată apăsând **D** [Buton de setare timp/întârziere] și setarea va fi salvată.

ÎNTÂRZIERE

Dacă nu doriți ca aparatul să înceapă să funcționeze imediat, setați o întârziere pentru pornire. Apăsați orice buton de pe panoul de control pentru a comuta aparatul din modul standby. În modul de funcționare, apăsați **D** [butonul Timp/Delay] timp de 1 secundă, simbolul **A** [Delay] se va aprinde și partea HH va clipi, apăsați **F** [Stânga] și [Dreapta] pentru a seta ora. Apăsați din nou **D** [Butonul de timp/întârziere] pentru a comuta la setarea minutelor și partea MM va clipi, apăsați butonul **F** [Stânga] și [Dreapta] pentru a seta minutul. Apăsați butonul **G** [Butonul de pornire a cafelei] și aparatul trece în modul standby. Setarea corectă a întârzierii este indicată prin clipirea simbolului **A** [întârziere] pe panoul de control, iar afișajul va alterna între ora curentă și timpul de întârziere setat. Dacă este setat corect, aparatul va începe propria preparare a cafelei la timpul de întârziere setat, în funcție de ultima selecție setată a gradului de grosier al cafelei măcinată sau a utilizării setate a cafelei măcinate. Pentru a anula temporizatorul setat, apăsați **butonul G** [Butonul pornire/oprire cafea]. Aparatul trece în modul de funcționare și întârzierea setată este oprită. Dacă nu începeți procesul de preparare a cafelei în 60 de secunde, acesta va trece automat în modul de așteptare după 60 de secunde.

MOD DE PROTECȚIE

Dacă capacul superior al aparatului este deschis, nu este posibil să îl utilizați.

PROTECȚIA APARATULUI

Dacă motorul râșniței funcționează continuu de 5 ori cu un interval mai mic de 1 minut între fiecare măcinare, sau dacă aparatul se supraîncălzește, siguranța de siguranță/siguranța termică de siguranță se va activa. Deconectați aparatul de la rețea și lăsați-l să se răcească.

Aparatul este echipat cu protecție pentru a preveni repornirea după terminarea preparării cafelei. Deschideți capacul superior **6**, curățați râșnița și filtrele, introduceți cafea boabe sau cafea măcinată, adăugați apă în rezervorul de apă și închideți capacul superior.

Dacă apăsați **butonul G** [Butonul pornire/oprire cafea] în timpul preparării cafelei, prepararea cafelei va fi oprită. Pentru a reporni, este necesar să deschideți capacul superior **6**, să adăugați apă și să înlocuiți cafeaua. Închideți capacul superior și începeți un nou proces de preparare a cafelei.

Dacă nu utilizați aparatul o perioadă lungă de timp, deconectați-l de la rețea.

INSTRUCȚIUNI DE CURĂȚARE

- Curățați aparatul după fiecare utilizare și înainte de depozitare. Înainte de curățare, scoateți aparatul din priză și lăsați-l să se răcească complet.
- După fiecare utilizare, curățați toate părțile detașabile, cum ar fi capacul interior, coșul de preparare, rezervorul de apă etc. cu apă caldă și o perie mică la un capăt al lingurii.
- Împingeți supapa anti-picurare în sus de 3-4 ori pentru a goli apa reziduală.
- Ștergeți exteriorul produsului cu o cârpă moale și umedă pentru a îndepărta petele.
- Picăturile de apă se pot acumula în zona de deasupra coșului de preparare și se pot picura pe baza produsului în timpul gătirii. Pentru a controla scurgerile, ștergeți zona cu o cârpă curată și

uscată după fiecare utilizare a produsului.

- Ștergeți placa de încălzire cu o cârpă umedă, nu o curățați cu un agent de curățare abraziv.
- Curățați aparatul dacă există o scurgere excesivă de grăsime. Picăturile mici de ulei de pe suprafața cafelei negre preparate sunt cauzate de extracția uleiului din praful de cafea. Un ulei mai mare poate apărea mai des dacă se folosește cafea prăjită puternic.

CURĂȚAREA IBERICANULUI DE STICLĂ ȘI A CAPACULUI

Turnați cafeaua nefolosită din ceainic de sticlă și lăsați-o să se răcească complet. Este important să curățați Fierbătorul de Sticlă și capacul după fiecare utilizare, acest lucru va preveni formarea depunerilor care pot afecta negativ gustul cafelei preparate și va scurta durata de viață a Fierbului de Sticlă. Clătiți-l cu apă caldă și spălați-l în apă caldă cu puțin detergent neutru. Apoi clătiți-l sub jet de apă curată și uscați-l bine.

ELIMINAREA DEPOZITELOR DE CALCIU

În timpul utilizării, în aparat se pot forma depuneri de calciu, care pot afecta negativ gustul cafelei preparate și pot scurta durata de viață a aparatului. Este important să îndepărtați în mod regulat depozitele de calciu.

REPARAȚIE GARANTIE

Pentru reparații în garanție, contactați dealerul de la care ați achiziționat produsul TESLA.

Garanția NU se aplică pentru:

- utilizarea dispozitivului în alte scopuri
- ruptură și uzură normală
- nerespectarea „Instrucțiunilor importante de siguranță” enumerate în manualul de utilizare
- daune electromecanice sau mecanice cauzate de o utilizare necorespunzătoare
- daune cauzate de elemente naturale precum apa, incendiu, electricitate statică, supratensiune etc.
- daune cauzate de reparații neautorizate
- numărul de serie al dispozitivului imposibil de citit

DECLARAȚIE DE CONFORMITATE

Noi, INTER-SAT LTD, org. složka, declarați că acest dispozitiv respectă cerințele esențiale și alte prevederi relevante ale standardelor și reglementărilor relevante pentru tipul de dispozitiv.



Acest produs îndeplinește cerințele Uniunii Europene.



Dacă acest simbol al coșului de gunoi tăiat este atașat unui produs, înseamnă că produsul este reglementat de Directiva Europeană 2002/96/CE. Vă rugăm să întrebați despre sistemul dvs. local de colectare separată pentru produse electrice și electronice. Vă rugăm să respectați reglementările locale și să nu aruncați produsele vechi la gunoiul menajer normal.

Pe măsură ce produsul este dezvoltat și îmbunătățit, ne rezervăm dreptul de a modifica manualul de utilizare. Puteți găsi întotdeauna versiunea actuală a acestui manual de utilizare la www.tesla-electronics.eu.

Designul și specificațiile pot fi modificate fără notificare, erorile de tipărire fiind rezervate.

Vážený zákazník,
ďakujeme , že ste si vybral TESLA CofeeMaster ES400.

Pred použitím si prosím dôkladne prečítajte pravidlá bezpečného používania a dodržujte všetky bežné bezpečnostné pravidlá.

DÔLEŽITÉ BEZPEČNOSTNÉ UPOZORNENIE

TENTO VÝROBOK JE URČENÝ LEN NA POUŽITIE V DOMÁCNOSTI.

Prečítajte si a snažte sa porozumieť všetkým pokynom. Nedodržanie nižšie uvedených pokynov môže mať za následok úraz elektrickým prúdom, požiar alebo vážne zranenie. Varovania, upozornenia a inštrukcie uvedené v tejto príručke nemôžu zahŕňať všetky možné podmienky a situácie, ktoré môžu nastať. Prevádzkovateľ musí pochopiť, že zdravý rozum a opatnosť sú faktorom, ktorý nemožno zabudovať do tohto produktu, ale musí ich mať prevádzkovateľ.

Tento prístroj je zložitá elektromechanické zariadenie, venujte prosím pozornosť týmto pokynom:

- Na varenie používajte iba čistú studenú pitnú vodu. Nelejte doň ohriatu vodu alebo iné tekutiny ani doň nekladajte žiadne predmety. Maximálna kapacita zásobníka na vodu je 0,6 l. Zásobník nepreplňujte.
- Pokiaľ je spotrebič v prevádzke, nezakrývajte horné veko ani naň nič nekladte
- Nepoužívajte spotrebič, pokiaľ sklenená nádoba vykazuje známky prasklín, má uvoľnené alebo oslabené držadlo.
- Sklenenú nádobu používajte iba s týmto spotrebičom, buďte opatrní, pretože je veľmi krehká.
- Prihrievaciu platničku nikdy nezakrývajte a neumiestňujte na ňu horľavé predmety, je určená iba na prihriatie kávy v sklenenej kanvici.
- Nenechávajte prázdnu sklenenú kanvicu na prihrievacej platni, keď je spotrebič zapnutý.
- Nepoužívajte spotrebič bez filtračného sitka.
- Spotrebič nie je možné použiť iba na mletie kávových zŕn. Pred varením kávy so zrnkovou kávou musí byť prístroj naplnený vodou, inak sa skrátí životnosť motora.
- Do zásobníka na kávové zrná sypte iba upražené kávové zrná.
- Nepoužívajte vonku ani v príliš teplom, prašnom alebo vlhkom prostredí.
- Uchovávajte ho z dosahu horľavých a prchavých látok.
- Nenechávajte spotrebič pracovať bez dozoru.
- Pripojte spotrebič iba k uzemnenej zásuvke. Vždy sa uistite, že je zástrčka správne zasunutá do zásuvky.
- Pred čistením odpojte kábel zo zásuvky a nechajte spotrebič vychladnúť.
- Spotrebič je vybavený tepelnou bezpečnostnou poistkou, ktorá preruší prívod prúdu v prípade, vyvarenie vody alebo uvedenie prázdneho spotrebiča do činnosti. Pokiaľ k tomu dôjde, spotrebič odpojte od elektrickej siete a nechajte vychladnúť.
- Používajte iba originálne TESLA príslušenstvo, ktoré je určené k tomuto modelu.
- Pokiaľ je spotrebič používaný nesprávne alebo na profesionálne alebo poloprofesionálne účely, alebo pokiaľ áno sa nepoužíva podľa pokynov v užívateľskom manuáli, stáva sa záruka neplatnou.
- Výrobca a dovozca do Európskej Únie nezodpovedá za škody spôsobené prevádzkou spotrebič ako napr. poranenie, popálenie, obarenie, rozbitie sklenenej kanvice, požiar, znehodnotenie ďalších vecí a pod.



POZOR, HORÚCI POVRCH

- Nezakrývajte horné veko, počas prevádzky spotrebiča dochádza k vytvoreniu pary.
- Neumiestňujte spotrebič v blízkosti povrchov, ktoré by mohla para poškodiť.
- Ak je spotrebič v prevádzke, teplota prístupných povrchov môže byť vyššia. Nedotýkajte sa zahriateho povrchu, inak môže dôjsť k popáleniu.
- Na vybratie a prenášanie zahriatej sklenenej kanvice používajte rukoväť.
- Zahriatu sklenenú kanvicu odkladajte iba na teplovzdorné povrchy.
- Nekladte horúcu sklenenú kanvicu na studený alebo mokrý povrch, aby nedošlo k poškodeniu kanvice.



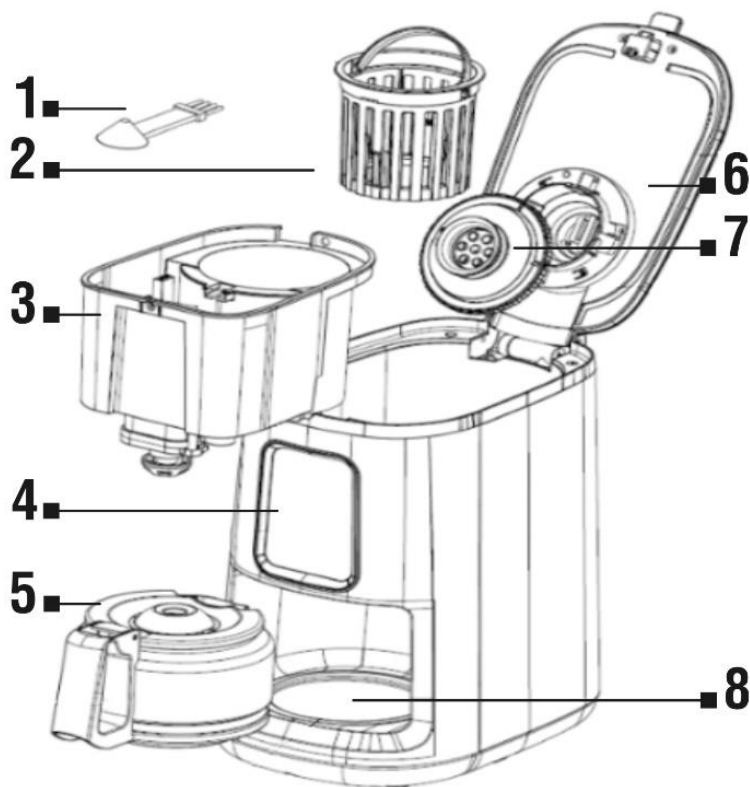



POPIS



1 Odmerka na kávu/čistiaca kefa
2 Sparovací košík
3 Zásobník na vodu/mlynček
4 Ovládací panel

5 Sklenená kanvica
6 Horné veko
7 Vnútna krytka
8 Ohrievacia doska

OVĽADACÍ PANEL

A		Indikátor oneskorenia
B		Indikátor stupňa pomletia kávy (Nahrubo Stredne Jemne)
C		Pomletá káva
D		Tlačidlá pre nastavenie času/oneskorenia
E		Tlačidlo pre voľbu stupňa hrubosti pomletia kávy
F		Tlačidlo pre nastavenie času [Vľavo] a [Vpravo]
G		Tlačidlo na spustenie/zastavenie prípravy kávy

PRVÉ POUŽITIE

Do zásobníka na vodu nalejte vodu na maximálnu úroveň, stlačte [Tlačidlo na spustenie prípravy kávy]. Sparenú vodu potom vylejte zo sklenenej kanvice. Všetky odnímateľné časti ako napr. Sparovací košík, Zásobník na vodu atď. dôkladne umyte v teplej vode.

VARENIE KÁVY Z KÁVOVÝCH ZRN

1. Otvorte horné veko a naplňte Zásobník na vodu studenou pitnou vodou. Neprekračujte maximálnu úroveň uvedenú v Zásobníku na vodu.
2. Umiestnite Sparovací košík do dutiny v mlynčeku.
3. Do Sparovacieho košíka pridajte kávové zrná, množstvo zrn záleží na vašich osobných preferenciách a potom zatvorte Horné veko. Spotrebič nebude fungovať, pokiaľ nebude horné veko úplne uzavreté.
4. Vložte Sklenenú kanvicu vodorovne na ohrievaciu dosku a uistite sa, že stredová os Sklenenej kanvice je zarovnaná s ventilom proti odkvapkávaniu.
5. Pripojte spotrebič k zdroju energie a stlačením tlačidla E [Tlačidlo pre voľbu stupňa hrubosti pomletia kávy] vyberte jednu z ikon, podľa toho ako jemne chcete kávu pomlieť.
6. Stlačte tlačidlo G [Tlačidlo na spustenie prípravy kávy] a indikátor tlačidla začne blikať. Počas procesu varenia neotvárajte horné veko, aby ste sa neoparili. Pokiaľ otvoríte horné veko počas procesu sparovania, odporúčame spotrebič najskôr vypnúť a potom znovu spustiť.
7. Po dokončení mletia kávových zrn vytečie káva do Sklenenej kanvice, spotrebič sa automaticky prepne do režimu Udržiavanie teploty a indikátor tlačidla G zostane svietiť.
8. Po 40 minútach Udržiavanie teploty sa spotrebič automaticky vypne.
9. Spotrebič automaticky prestane pracovať, pokiaľ počas pracovného procesu (vrátane mletia a Udržiavanie teploty) otvoríte horné veko. Aby spotrebič pokračoval v práci stlačte znova tlačidlo G [Tlačidlo na spustenie prípravy kávy].
10. Po dokončení varenia vyberte sklenenú kanvicu, aby ste mohli kávu podávať. Pre optimálnu chuť kávy ju podávajte ihneď po uvarení.

VARENIE KÁVY Z KÁVOVÉHO PRÁŠKU

1. Otvorte horné veko a naplňte Zásobník na vodu studenou pitnou vodou. Neprekračujte maximálnu úroveň uvedenú v Zásobníku na vodu. Spotrebič môže uvariť maximálne 4 šálky kávy pri každom sparovacom cykle.
2. Umiestnite Sparovací košík do dutiny v mlynčeku.
3. Do Sparovacieho košíka pridajte pomletú kávu, množstvo kávového prášku závisí na vašich osobných preferenciách a potom zatvorte Horné veko. Spotrebič nebude fungovať, pokiaľ nebude horné veko úplne uzavreté.
4. Vložte Sklenenú kanvicu vodorovne na ohrievaciu dosku a uistite sa, že stredová os Sklenenej kanvice je zarovnaná s ventilom proti odkvapkávaniu.
5. Pripojte spotrebič k zdroju energie a stlačením tlačidla **E** [Tlačidlo pre voľbu stupňa hrúbosti pomletia kávy] vyberte ikonu [Pomletá káva].
6. Stlačte tlačidlo **G** [Tlačidlo na spustenie prípravy kávy] a indikátor tlačidla začne blikať. Počas procesu varenia neotvárajte horné veko, aby ste sa neoparili. Pokiaľ otvoríte horné veko počas procesu sparovania, odporúčame spotrebič najskôr vypnúť a potom znovu spustiť.
7. Po chvíli káva vytečie do Sklenenej kanvice, spotrebič sa automaticky do režimu Udržiavanie teploty a indikátor tlačidla **G** zostane svietiť.
8. Po 40 minútach Udržiavanie teploty sa spotrebič automaticky vypne.
9. Spotrebič automaticky prestane pracovať, pokiaľ počas pracovného procesu (vrátane mletia a Udržiavanie teploty) otvoríte horné veko. Aby spotrebič pokračoval v práci stlačte znova tlačidlo **G** [Tlačidlo na spustenie prípravy kávy].
10. Po dokončení varenia vyberte sklenenú kanvicu, aby ste mohli kávu podávať. Pre optimálnu chuť kávy ju podávajte ihneď po uvarení.

Spotrebič je navrhnutý s funkciou pozastavenia prípravy kávy, ak si prajete, kedykoľvek počas cyklu varenia môžete sklenenú kanvicu dočasne vybrať a naliať šálku čerstvej kávy. Sparovací cyklus sa nepreruší a zo spotrebiča nebude odkvapkávať žiadna káva, jednoducho vložte sklenenú kanvicu na ohrievaciu dosku, aby sa cyklus lúhovania znovu spustil. Sklenenú kanvicu však nevyberajte na dobu dlhšiu ako 30 sekúnd. Nikdy nekladte prázdnu sklenenú kanvicu na ohrievaciu dosku pokiaľ je stále teplá.

Množstvo kávy, ktorú uvaríte, bude menšie ako množstvo vody, ktorú ste naliali do Zásobníka na vodu, pretože časť vody je absorbovaná mletou kávou alebo sa odparí. Pri nalievaní kávy nesmie byť uhol sklonu sklenenej kanvice väčší ako 45°, aby nedošlo k vytečeniu kávy mimo nalievacieho otvoru.

TIP: Spotrebič si pamätá nastavenie voľby stupňa hrúbosti pomletia kávy alebo nastavenie použitia mletej kávy, pokiaľ nedôjde k vypnutiu spotrebiča od napájania alebo k výpadku napájania.

POHOTOVOSTNÝ REŽIM

Ak počas 60 sekúnd nedôjde k žiadnej operácii, prejde spotrebič do režimu spánku a displej bude zobrazovať nastavený čas.

FUNKCIA HODINY

Displej zobrazuje čas v 24 hodinovom formáte HH : MM. V pohotovostnom režime stlačením tlačidla **D** [Tlačidlo pre nastavenie času/oneskorenia] na 3 sekundy vstúpíte do nastavenia hodín a začne blikať časť HH. Stlačením tlačidla **F** [Vľavo] a [Vpravo] nastavte hodiny. Opätovným stlačením tlačidla **D** [Tlačidlo pre nastavenie času/oneskorenia] prepnete na nastavenie minút a začne blikať časť MM, stlačením tlačidla **F** [Vľavo] a [Vpravo] nastavte minúty. Nastavený čas potvrdíte stlačením tlačidla **D** [Tlačidlo pre nastavenie času/oneskorenia] a nastavenie bude uložené.

FUNKCIA ONESKORENIA

Ak nechcete, aby spotrebič začal okamžite pracovať, nastavte oneskorenie pre jeho spustenie. Stlačte ľubovoľné tlačidlo na ovládacom paneli, abyste spotrebič prepli z pohotovostného režimu. V prevádzkovom režime stlačte tlačidlo **D** [Tlačidlo pre nastavenie času/oneskorenia] na 1 sekundu, rozsvieti sa symbol **A** [Oneskorenie] a časť HH začne blikať, stlačením tlačidla **F** [Vľavo] a [Vpravo] nastavte hodinu. Opätovným stlačením tlačidla **D** [Tlačidlo pre nastavenie času/oneskorenia] prepnete na nastavenie minút a začne blikať časť MM, stlačením tlačidla **F** [Vľavo] a [Vpravo] nastavte minútu. Stlačte tlačidlo **G** [Tlačidlo na spustenie prípravy kávy] a spotrebič sa prepne do pohotovostného režimu. Správne nastavenie oneskorenia je zobrazené blikaním symbolu **A** [Oneskorenie] na ovládacom paneli a na displeji bude zobrazený striedavo aktuálny čas a nastavený čas oneskorenia. Pri správnom nastavení spotrebič v nastavený čas oneskorenia spustí vlastnú prípravu kávy, podľa posledného nastavenej voľby stupeňa hrubosti pomletia kávy alebo nastaveného použitia mletej kávy.

Pre zrušenie nastaveného časovača stlačte tlačidlo **G** [Tlačidlo na spustenie/zastavenie prípravy kávy]. Spotrebič sa prepne do prevádzkového režimu a dôjde k vypnutiu nastaveného oneskorenia. Pokiaľ do 60 sekúnd nespustíte proces prípravy kávy, dôjde po 60 sekundách k automatickému prepnutiu do pohotovostného režimu.

REŽIM OCHRANY

Pokiaľ je otvorené horné veko spotrebič, nie je možné ho používať.

OCHRANA SPOTREBIČA

Pokiaľ motor mlynčeka pracuje nepretržite 5krát v intervale kratšom ako 1 minúta medzi každým mletím, alebo pokiaľ dôjde k prehriatiu spotrebiča, dôjde k aktivácii bezpečnostnej poistky/tepelnej bezpečnostnej poistky. Odpojte spotrebič zo siete a nechajte spotrebič vychladnúť.

Spotrebič je vybavený ochranou, aby po dokončení prípravy kávy nedošlo k opätovnému spusteniu. Otvorte Horné veko **6**, vyčistite mlynček aj filtre, vložte kávové zrná alebo mletú kávu, do Zásobníka na vodu doplňte vodu a uzavrite Horné veko.

Ak počas prípravy kávy stlačíte tlačidlo **G** [Tlačidlo na spustenie/zastavenie prípravy kávy], bude príprava kávy ukončená. Na opätovné spustenie je nutné otvoriť horné veko **6**, doplniť vodu a vymeniť kávu. Horné veko uzavrite a spustíte nový proces prípravy kávy.

Ak spotrebič dlhší čas nepoužívate, odpojte ho od elektrickej siete.

POKYNY NA ČISTENIE

- Vyčistite spotrebič po každom použití a pred uskladnením. Pred čistením odpojte spotrebič od napájania nechajte ho úplne vychladnúť.
- Po každom použití vyčistite všetky odnímateľné časti, ako je vnútorný kryt, sparovací kôš, nádrž na vodu atď. teplou vodou a malou kefkou na jednom konci lyžice.
- Zatláčajte ventil proti odkvapkávaniu hore 3-4krát, aby sa vyprázdnila zvyšková voda.
- Utrite vonkajší povrch produktu mäkkou vlhkou handričkou, aby ste odstránili škvryny.
- Kvapky vody sa môžu hromadiť v oblasti nad sparovacím košom a kvapkať na základňu produktu počas varenia. Pre kontrolu odkvapkávania utrite oblasť po každom použití produktu čistou suchou handričkou.
- Ohrievaciu dosku utrite vlhkou handričkou, nečistite ju abrazívnym čistiacim prostriedkom.
- Vyčistite spotrebič, pokiaľ dochádza k nadmernému vylúhovaniu mastnoty. Malé kvapôčky oleja na povrchu uvarenej čiernej kávy sú spôsobené extrakciou oleja z kávového prášku. Vyššia olejnatosť sa môže vyskytovať častejšie, pokiaľ sa používa silne pražená káva.

ČISTENIE SKLENENEJ KANVICE A VEKA

Vylejte zo Sklenenej kanvice nepoužitú kávu a nechajte ju úplne vychladnúť. Je dôležité čistiť sklenenú kanvicu a veko po každom použití, zabránite tak tvorbe usadenín, ktoré môžu negatívne ovplyvniť chuť pripravenej kávy a skrátiť životnosť sklenenej kanvice. Vypláchnite ju teplou vodou a umyte v teplej vode s trochou neutrálneho prostriedku na umývanie riadu. Potom ju opláchnite pod čistou tečúcou vodou a dôkladne osušte.

ODSTRÁNENIE VÁPENATÝCH USADENÍN

Používaním sa môžu v spotrebiči tvoriť vápenaté usadeniny, ktoré môžu negatívne ovplyvniť chuť pripravenej kávy a skrátiť životnosť spotrebiča. Je dôležité vykonávať pravidelne odstraňovanie vápenatých usadenín.

TECHNICKÁ PODPORA

Potrebujete poradiť s nastavením a prevádzkou TESLA CoffeeMaster ES400?
Kontaktujte nás na www.tesla-electronics.eu.

SPOTREBNÝ MATERIÁL A DOPLNKY

Spotrebný materiál môžete zakúpiť v oficiálnom eshope značky TESLA eshop.tesla-electronics.eu.

ZÁRUČNÁ OPRAVA

Pre záručnú opravu kontaktujte predajcu, u ktorého ste TESLA produkt zakúpili.

Záruka sa NEVZŤAHUJE na:

- použitie prístroja na iné účely
- bežné opotrebenie
- nedodržanie „Dôležitých bezpečnostných pokynov“ uvedených v užívateľskom manuáli
- elektromechanické alebo mechanické poškodenie spôsobené nevhodným použitím
- škodu spôsobenú prírodným živlom ako je voda, oheň, statická elektrina, prepätie, atď.
- škodu spôsobenú neoprávnenou opravou
- nečitateľné sériové číslo prístroja

VYHLÁSENIE O ZHODE

My, INTER-SAT LTD, org. zložka, vyhlasujeme, že toto zariadenie je v súlade so základnými požiadavkami a ďalšími príslušnými ustanoveniami noriem a predpisov relevantných pre daný typ zariadenia.



Tento produkt spĺňa požiadavky Európskej Únie.



Ak je tento symbol prečiarknutého koša s kolesom pripojený k produktu, znamená to, že na produkt sa vzťahuje európska smernica 2002/96/ES. Informujte sa prosím o miestnom systéme separovaného zberu elektrických a elektronických výrobkov. Postupujte prosím podľa miestnych predpisov a staré výrobky nelikvidujte v bežnom domácom odpade.

Vzhľadom na to, že sa produkt vyvíja a vylepšuje, vyhradzuje si právo na úpravu užívateľského manuálu. Aktuálnu verziu tohto užívateľského manuálu nájdete vždy na www.tesla-electronics.eu.

Dizajn a špecifikácie môžu byť zmenené bez predchádzajúceho upozornenia, tlačové chyby vyhradené.