

# tedee

## PRŮVODCE PRODUKTEM INSTALAČNÍ MANUÁL

tedee bridge TBV1.0



## JAK ZAČÍT S TEDEE BRIDGE

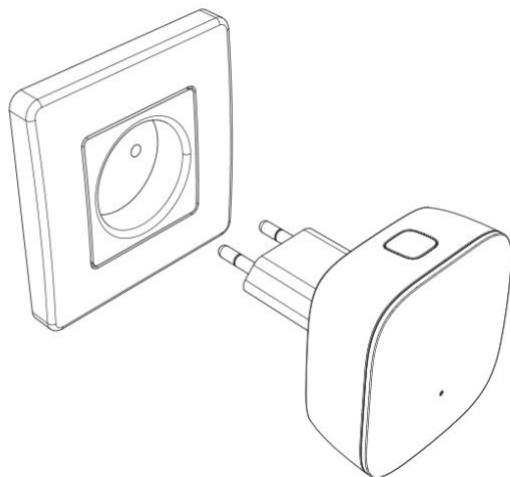

Tedee bridge je bezdrátový směrovač, který funguje jako rozbočovač a propojuje váš smartphone se zámkem tedee a dalšími zařízeními tedee.

Tato brožura vám poskytne přehled o základních funkcích zařízení tedee bridge a ve třech snadných krocích vám pomůže s instalací.

nastavení tedee bridge najdete na straně 8

### 3 snadné kroky



**nainstalujte si aplikaci**

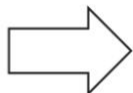

**Nabijte tedee bridge**

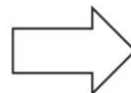

**zapněte ho**

## bezpečnostní informace

**VAROVÁNÍ:** Přečtěte si všechny bezpečnostní pokyny a upozornění. Nedodržением pokynů a varování může dojít k úrazu elektrickým proudem, požáru a/nebo vážnému zranění.

### Nedělejte:

- Zařízení neotevírejte, neupravujte ani nerozebírejte.
- Neprovádějte lastnoručně servis žádné části zařízení.
- Neponořujte zařízení do žádné kapaliny ani jej nevystavujte vlhkosti.
- Nepoužívejte zařízení v blízkosti extrémního zdroje tepla nebo otevřeného ohně.
- Nepoužívejte zařízení v prostředí s vysokou vlhkostí, prašností, nebo znečištěním.
- Do otvorů a mezer v zařízení nekládejte žádné vodivé předměty.
- Zařízení by neměly používat děti bez dozoru dospělé osoby.



### Správné řešení:

- Pokud je nutná oprava, obraťte se na technickou podporu tedee.
- Používejte pouze napájecí zařízení dodaná nebo doporučená společností tedee.
- Přečtěte si instalační příručku, abyste se dozvěděli, jak začít pracovat se zařízením a jak jej spárovat s aplikací a dalšími zařízeními tedee. Můžete také postupovat podle tohoto odkazu: [www.tedee.com/installation-guide](http://www.tedee.com/installation-guide)



### Další informace

Tento přístroj je bezpečný při běžných a očekávatelných podmínkách. Pokud si všimnete jakýchkoli náznaků chyby nebo selhání hardwaru, obraťte se na technickou podporu tedee a požádejte o pomoc. V takovém případě by mělo být toto zařízení vráceno společnosti tedee k nezbytné opravě podle záručních podmínek. Jakékoli změny nebo úpravy hardwaru nebo softwaru zařízení, které nejsou schváleny, doporučeny nebo poskytnuty společností tedee, mohou vést ke ztrátě záruky.

## pokyny pro nabíjení a údržbu / upozornění

### **Nabíjení a údržba**

- Před použitím si přečtěte všechna bezpečnostní opatření.
- Do otvorů nebo mezer v zařízení nevkládejte žádné vodivé předměty - mohlo by dojít ke zkratu.
- Zařízení nabíjejte pouze pomocí dodaného schváleného příslušenství určeného pro tento výrobek.
- Před čištěním odpojte výrobek od sítě. Otírejte jej pouze suchým hadříkem.
- Nepoužívejte nabíječky s výstupním napětím vyšším než 5 V a 2 A.
- Při odpojování napájecího kabelu nebo jakéhokoli jiného příslušenství uchopte a vytáhněte zástrčku, ne šňůru. Nikdy nepoužívejte poškozenou nabíječku.
- Nepokoušejte se nabíječku nebo kabel rozebírat, protože byste se mohli vystavit úrazu elektrickým proudem.

---

### **Další informace**

Zařízení zlikvidujte v souladu s místními předpisy. Pokud je to možné, recyklujte je.

Zařízení nelikvidujte jako domovní odpad a nespalujte je.

Společnost Tedee Sp. z o.o. ani naši prodejci nenesou odpovědnost za nedodržení výše uvedených ustanovení.

Varování a bezpečnostních pokynů. Zakoupením tohoto zařízení bere kupující na vědomí veškerá rizika spojená s používáním zařízení Tedee. Pokud s těmito podmínkami nesouhlasíte, vraťte zařízení před použitím výrobci nebo distributorovi.

## co najdete v balení

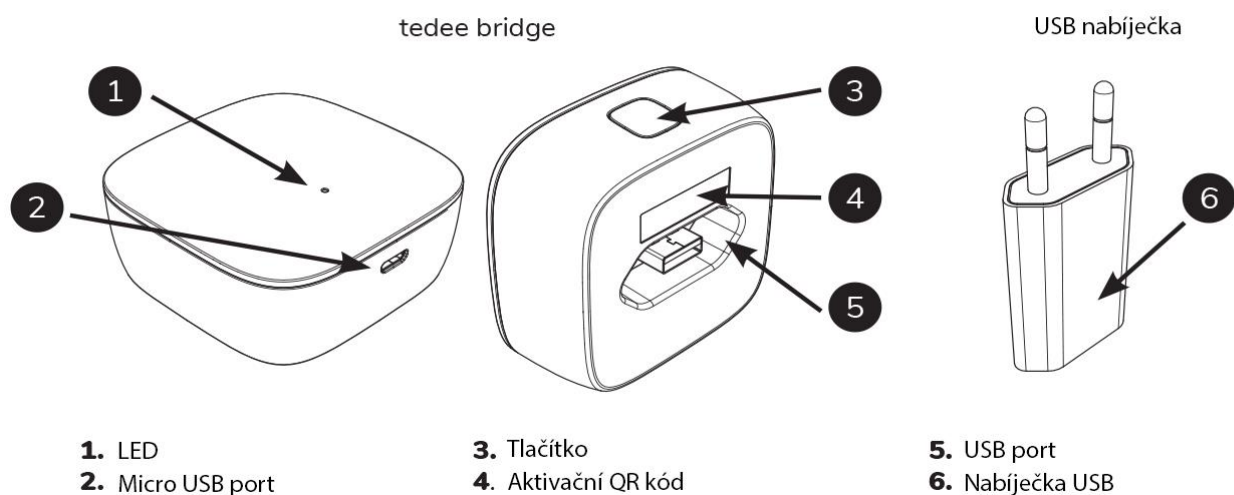

## doporučená vzdálenost

Doporučená vzdálenost  
mezi tedee bridge, zámkem tedee a místní sítí Wi-Fi

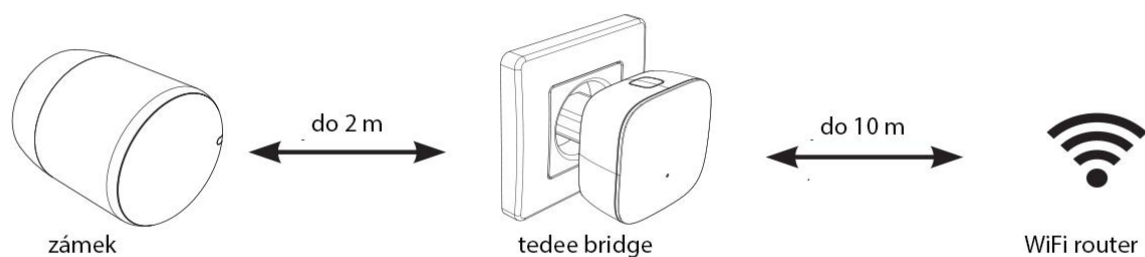

fyzické překážky jako jsou stěny, dveře a nábytek, mohou zeslabit rádiový signál  
a ovlivnit některé funkce zařízení tedee.

## aktivační kód

Umístění unikátního aktivačního kódu (AC) vašeho tedee bridge

Aktivační kód (AC) vašeho tedee bridge je vytištěn na  
-poslední straně této instalační příručky (1)  
-zadní straně vašeho zařízení (2)

Při přidávání zařízení do aplikace tedee můžete buď:  
-naskenovat QR kód  
-zadat AC ručně (14 znaků)

### **Užitečný tip**

Před zapojením tedee bridge do elektrické zásuvky si kód vyfoteťte a schovejte si ho.

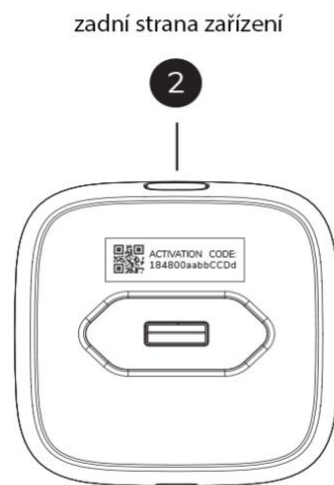
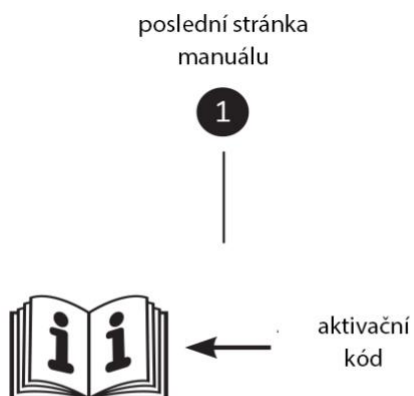

## nastavení ve 3 krocích

krok 1: stáhněte si aplikaci tedee, vytvořte si nový účet a přihlaste se.  
(pokud již máte účet, tento krok přeskočte).

1

stáhněte si aplikaci

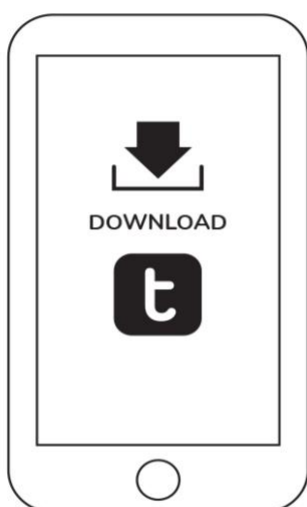

2

vytvořte si účet



vyberte

	Android	iOS
verze	6.0 a vyšší	11.2 a vyšší
připojení	Internet and Bluetooth® 4.0 a vyšší	Internet and Bluetooth® 4.0 a vyšší



## krok 2 (možnost A): zapněte tedee bridge Port USB + nabíječka USB

1

připojte nabíječku USB do tedee bridge

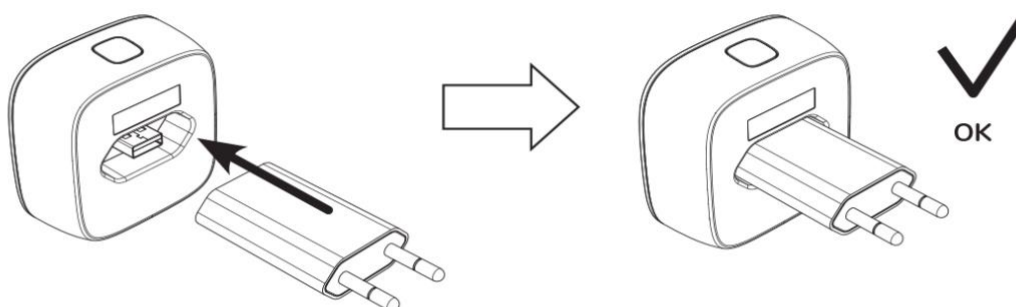

2

Zapojte nabíječku do zásuvky

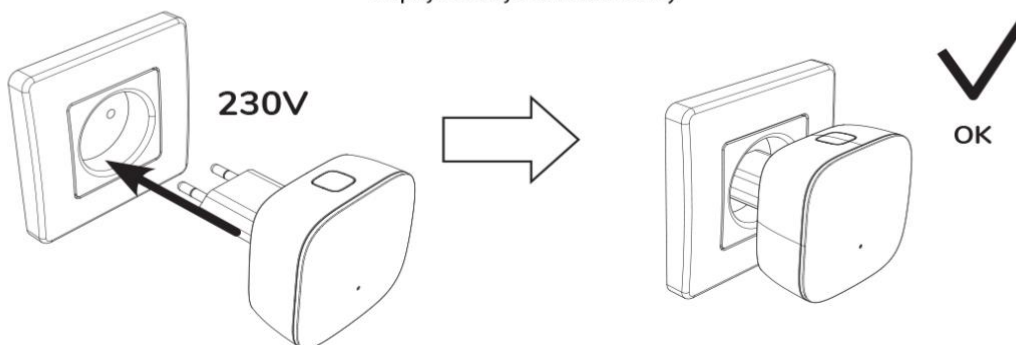



## krok 2 (možnost B): zapněte Tedeo bridge port micro USB + kabel

1

propojte Micro USB s tedeo bridge

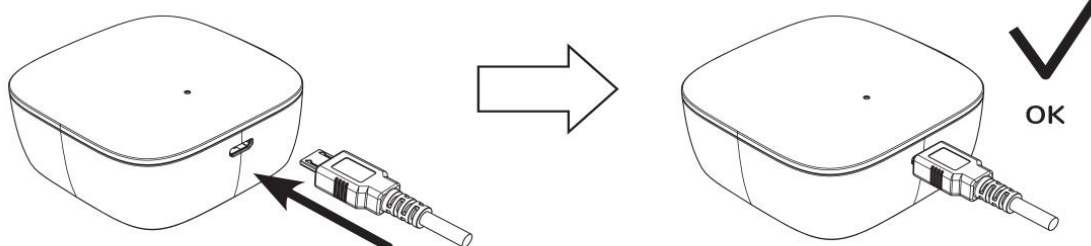

2

připojte kabel k nabíječce

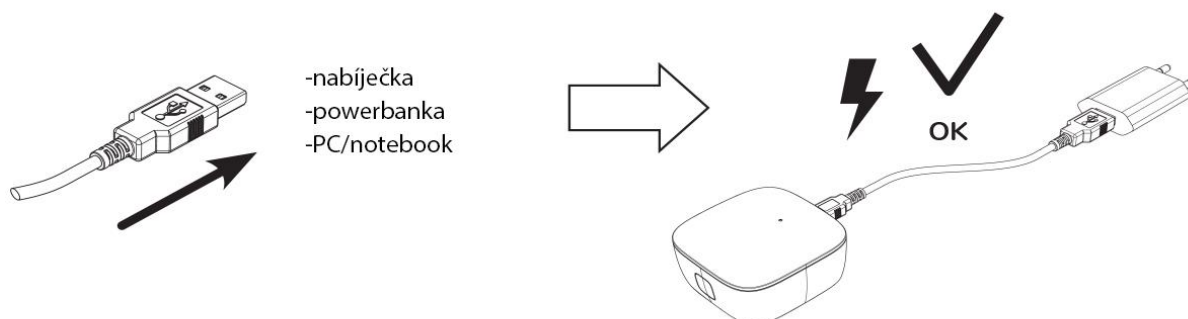

## finální kontrola (možnost A a B)

1

zkontrolujte světelný signál



červená - modrá-zelená-bílá

Poznámka: když se zobrazí sekvenční světelný signál ČERVENÁ-MODRÁ-ZELENÁ-BÍLÁ, váš tedee bridge je připraven k aktivaci v aplikaci tedee.

## krok 3: použití aplikace tedee k aktivaci tedee bridge

- 1 Povolte připojení k internetu, Bluetooth® a polohu v zařízení smartphonu.

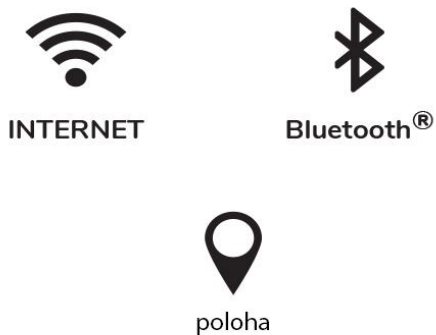

- 2 Přihlaste se do aplikace tedee a vyberte možnost "Add new device" z nabídky.

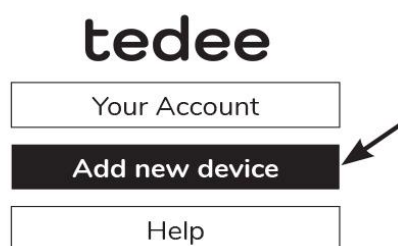

- 3 vyberte „add device“ v tedee bridge

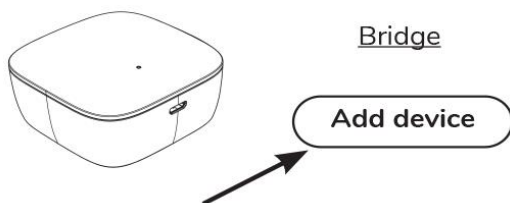

- 4 zadejte aktivační kód

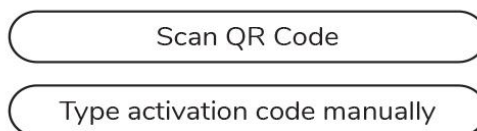

Poznámka: po naskenování QR kódu nebo ručním zadání postupujte podle pokynů v aplikaci tedee.

## tovární reset

- odpojte tedee bridge od napájení, počkejte 10 sekund a znovu jej zapojte.
  - počkejte, dokud se nerozblíká sekvence LED diod ČERVENÁ - MODRÁ - ZELENÁ - BÍLÁ.
  - Nyní máte 10 sekund na dokončení postupu obnovení továrního nastavení.
  - stiskněte a podržte tlačítko, dokud se nerozsvítí červená kontrolka LED
  - po uvolnění tlačítka LED dioda třikrát blikne (červeně) a zhasne.
- tedee bridge se restartuje (může to trvat až minutu)

## technická specifikace



		tedee bridge	
model	TBV1.0	podporovaný proud	5V = 300mA, 1.5W
váha	ca. 51.6g	WiFi	2.4GHz and 5.0GHz
velikost	63.5 x 63.5 x 28 mm	Bluetooth	BLE 5.0 2.4GHz
operační teplota	10-40°C	ochrana	TLS 1.3
vlhkost	maximum 65%	pro zařízení	tedee lock
výrobce	Poland, EU		
	Další informace: Číslo výrobní šarže vašeho zařízení je první číslo osm znaků "Sériového čísla zařízení (S/N)", které je viditelné na štítku na zadní straně zařízení. Například výrobní šarže zařízení s "výrobním číslem zařízení (S / N)" 10101010-000001 je 10101010.		

Barevná varianta výrobku je označena písmenem na konci modelu, na štítku a na typovém štítku výrobku. Například zařízení s modelem TLV1.0 v barevné variantě A je označeno jako "TLV1.0A".

## frekvence



Tedee bridge je vybaven dvěma rádiovými rozhraními: Bluetooth BLE 5.0 2,4GHz a Wi-Fi 2,4GHz a 2,5 GHz.

rozhraní	frekvence	model
Bluetooth® BLE 5.0 2.4GHz	od 2.4GHz to 2.483GHz	TBV1.0
Wi-Fi® 2.4GHz	od 2.4GHz to 2.5GHz	TBV1.0
Wi-Fi® 5.0GHz	od 5,150 to 5,350GHz 5,470GHz to 5,725GHz	TBV1.0

dodatek

Nízký frekvenční rozsah  
5,15-5,35 GHz je určen  
pouze pro použití v interiéru.



AT	BE	BG	CH	CY	CZ	DE
DK	EE	EL	ES	FI	FR	HR
HU	IE	IS	IT	LI	LT	LU
LV	MT	NL	NO	PL	PT	RO
SE	SI	SK	TR	UK		

## U USB nabíječka

váha ca. 20.5 g

nabíjení

**Input:** 100-240V AC  
50/60Hz

velikost 35 x 66.5 x 14 mm

**Output:** 5V DC,  
1000mA

ochrana třídy

II

symbol ochranné  
třídy

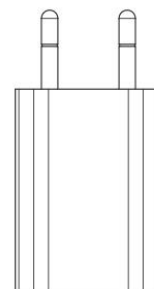

## napájení



Chcete-li používat tedee bridge, musí být neustále připojen ke zdroji napájení.

Tedee bridge lze napájet dvěma způsoby:

pomocí USB nabíječky - připojené přímo do zásuvky střídavého proudu 100-240 V

kabelem micro USB - připojeným ke zdroji napájení.

Společnost Tedee nenese odpovědnost za jinou USB nabíječku, než kterou poskytuje nebo doporučuje společnost Tedee.



Aktuální verze softwaru je viditelná v aplikaci tedee: zařízení / nastavení / obecné / software.

Software Tedee bridge lze aktualizovat dvěma způsoby: automaticky nebo ručně.

Tedee bridge automaticky kontroluje nejnovější aktualizace softwaru při připojení k síti Wi-Fi®.

V případě výpadku sítě nebo chyby komunikace můžete aktualizovat přímo software pomocí aplikace tedee (je vyžadováno připojení k internetu a Bluetooth®).

Nejnovější dostupné aktualizace softwaru můžete zkontrolovat také přímo v aplikaci tedee: zařízení / nastavení / obecné/ verze softwaru.

Nahlaste prosím jakékoli problémy s aplikací, které se mohou vyskytnout během jejího používání (např. chyby při přihlašování či ukončení aplikace) technické podpoře Tedee e-mailem na adrese [support@tedee.com](mailto:support@tedee.com), na adrese [www.tedee.com/](http://www.tedee.com/) podpory nebo telefonicky na čísle (+48) 884 088 011 od pondělí do pátku v pracovní době od 8:00 do 16:00 hod. (STŘEDOEVROPSKÉHO ČASU).

# tedee



význam	LED	signal	další informace
pracuje	zelená	rychlé blikání	Při zapnutí zařízení bliká kontrolka LED. Tím je potvrzen proces inicializace a ukončení kontroly systému.
je připraven	kombinace všech 4 barev	sekvenční blikání	Po inicializaci zařízení bliká kontrolka LED. úspěšně inicializuje. To potvrzuje, že tedee bridge je připraven k použití.
tovární reset	červená	setmělé světlo	Kontrolka LED bliká třemi rychlými červenými záblesky. To potvrzuje, že bylo obnoveno tovární nastavení.
chyba	červená	blíkání	Kontaktujte technickou podporu Tedee



## Ochranné údaje

Tedee Sp. z o.o. tímto prohlašuje, že rádiové zařízení Tedee Bridge TBV1.0 je v souladu s Směrnicí 2014/53/EU. Úplné znění EU prohlášení o shodě je k dispozici na této internetové adrese: [www.tedee.com/compliance](http://www.tedee.com/compliance)

### WEEE / RoHS

Abyste předešli případným negativním dopadům na životní prostředí, prostudujte si místní zákony a předpisy týkající se

správné likvidace elektronických zařízení a baterií. Likvidace baterií - pokud vaše zařízení tedee obsahuje baterie (platí pro zámky tedee), nelikvidujte je společně s běžným odpadem v domácnosti. Odevzdejte je do příslušného recyklačního zařízení nebo na sběrné místo. Baterie používané v zařízení tedee neobsahují rtuť, kadmium ani olovo v množství vyšším, než je stanoveno ve směrnici 2006/66/ES.

### Likvidace elektroniky

Zařízení tedee nelikvidujte společně s běžným domovním odpadem. Odevzdejte jej do příslušného recyklačního zařízení nebo sběrného místa.

### Bluetooth®

Slovní značka a loga Bluetooth® jsou vlastnictvím společnosti Bluetooth SIG, Inc. a jakékoli použití těchto značek společností Tedee Sp. z o.o. podléhá licenci. Ostatní ochranné známky a obchodní názvy jsou vlastnictvím příslušných společností.

### Wi-Fi CERTIFIED™

Logo Wi-Fi CERTIFIED™ je certifikační značka společnosti Wi-Fi Alliance®.

Google, Android a Google Play jsou ochranné známky společnosti Google LLC.

Apple a App Store jsou ochranné známky společnosti Apple Inc. IOS je ochranná známka nebo registrovaná ochranná známka společnosti Cisco.

## záruka



**Omezená záruka na hardware Tedee** - Tedee Sp. z o.o. zaručuje, že zařízení Tedee jsou bez hardwarového poškození. Záruka se vztahuje na poškození materiálu a zpracování po dobu nejméně 2 let od data prvního použití zařízení. Společnost Tedee Sp. z o.o. nepřebírá odpovědnost za nesprávné použití zařízení (včetně jiných způsobů nabíjení, než jsou popsány v této brožuře), zejména pokud dojde k jakýmkoli změnám nebo úpravám hardwaru nebo softwaru, které nebyly schváleny, doporučeny nebo poskytnuty společností tedee a provedl je uživatel. Úplné informace o záruce jsou k dispozici na následujícím odkazu: [www.tedee.com/warranty](http://www.tedee.com/warranty).

## technická podpora



pro technickou podporu prosím kontaktujte náš tým



[support@tedee.com](mailto:support@tedee.com)



[www.tedee.com/support](http://www.tedee.com/support)



(+48) 884 088 011  
Mon-Fri 8am – 4pm (CET)

# tedee

Tedee Sp. z o.o. | ul. Altowa 2, 02-386 Warszawa, POLAND  
[www.tedee.com](http://www.tedee.com) | [support@tedee.com](mailto:support@tedee.com)

**váš aktivační kód**

**Poznámka: při zadávání aktivačního kódu se rozlišují malá a velká písmena.**