

COSORI



Návod k použití

Horkovzdušná fritéza Dual Blaze 6.4l

Model: CAF-P583S-AEUR
CAF-P583S-KEUR

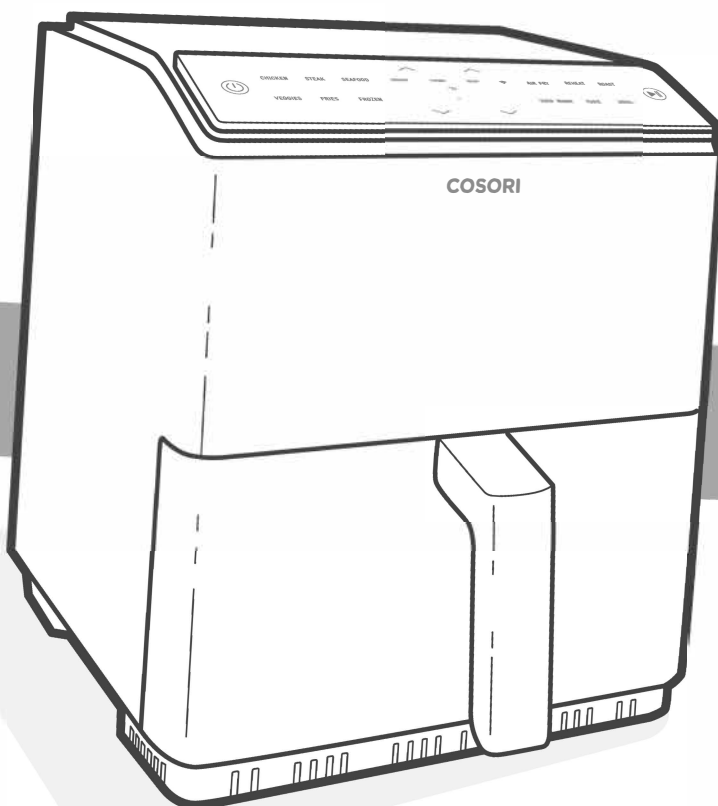

Obsah

Obsah balení	4
Technické parametry	4
Důležité bezpečnostní pokyny	5
Nastavení aplikace VeSync	8
Funkce aplikace VeSync	8
Seznamte se se svou horkovzdušnou fritézou	9
Před prvním použitím	11
Použití horkovzdušné fritézy	12
Péče a údržba	16
Příslušenství	16
Odstraňování problémů	17
Informace o záruce	19
Zákaznická podpora	19

Obsah balení

- 1x Inteligentní horkovzdušná fritéza
- 1x Crisp talíř
- 1x Stojan na špízy
- 5x Jehla na špízy
- 1x Kniha s recepty
- 1x Návod k použití

Technické parametry

Zdroj napájení	AC 220-240V, 50/60Hz
Jmenovitý výkon	1700W
Objem	6.4 l (porce pro 4-6 osob)
Teplotní rozsah	80-205°C
Časové rozmezí	1-60 min
Rozměry	29.7 x 32.7 x 35.2 cm
Hmotnost	6.22 kg
Frekvenční rozsah Wi-Fi®	2412-2472MHz <20dBm (ELRP)
Frekvenční rozsah Bluetooth®	2402-2480MHz <10dBm (E LRP)

Stáhněte si bezplatnou aplikaci VeSync a získáte přístup k chytrým funkcím, originálním receptům od šéfkuchařů Cosori a dalším!



PŘEČTĚTE SI A USCHOVEJTE TYTO POKYNY

DŮLEŽITÉ BEZPEČNOSTNÍ POKYNY

Při používání fritézy dodržujte základní bezpečnostní opatření. Přečtěte si všechny pokyny uvedené níže.

Klíčové bezpečnostní body

- **Nedotýkejte** se horkých povrchů. Použijte rukojeť.
- Při převracení košíku po vaření buďte opatrní, protože crisp talíř může být horký a způsobit bezpečnostní riziko.
- Neblokujte žádné ventilační otvory. Horká pára se uvolňuje přes otvory. Udržujte ruce a obličej mimo otvory.
- Buďte velmi opatrní při přemísťování fritézy (nebo vyjímání koše), pokud obsahuje horký olej nebo jiné horké tekutiny.
- Crisper talíř vždy umístěte na tepelně odolný povrch po jeho vyjmutí z koše.
- Nečistěte fritézu kovovými drátěnkami. Kovové úlomky mohou odlomit podložku a dotýkat se elektrických částí, čímž vzniká riziko úrazu elektrickým proudem.

Obecná bezpečnost

- Kryt, kabel ani zástrčku fritézy neponořujte do vody nebo jiné kapaliny.
- Pečlivě dohlížejte na děti v blízkosti vaší fritézy.
- Pokud fritézu nepoužíváte nebo ji chcete vyčistit, vždy ji nejdříve odpojte ze zásuvky. Před nasazením nebo sejmutím dílů nechte fritézu vychladnout.
- Nepoužívejte fritézu, pokud je poškozená, nefunkční nebo pokud je poškozen kabel nebo zástrčka. Kontaktujte zákaznickou podporu (viz strana 19).
- Nepoužívejte náhradní díly nebo příslušenství třetích stran, protože by mohlo dojít ke zranění.
- Nepoužívejte fritézu venku.
- Fritézu ani žádnou její část nepokládejte na podložku, do blízkosti plynových nebo elektrických hořáků nebo do vyhřáté trouby.
- Na fritézu nic nepokládejte. Ve fritéze nic neskladujte.
- Tuto fritézu mohou používat děti ve věku 8 let a starší nebo osoby se sníženými fyzickými, smyslovými nebo duševními schopnostmi nebo nedostatkem zkušeností a znalostí, pokud byly pod dohledem nebo byly poučeny o používání fritézy bezpečným způsobem a pochopili související nebezpečí.
- Nedovoľte dětem čistit nebo provádět údržbu fritézy, pokud nejsou starší 8 let a nejsou pod dozorem.
- Děti by měly být pod dohledem, aby bylo zajištěno, že si s fritézou nebudou hrát.
- Tato fritéza není určena k ovládání pomocí externího časovače nebo samostatného systému dálkového ovládání.
- Používejte fritézu pouze tak, jak je uvedeno v tomto návodu.
- Fritéza není určena pro komerční použití. Pouze pro použití v domácnosti.

Během fritování pomocí horkého vzduchu

- Fritéza pracuje **pouze** s horkým vzduchem. **Nikdy** neplňte koš olejem nebo tukem.
- **Nikdy** nepoužívejte fritézu bez nasazeného koše.
- Do fritézy **nevládejte** příliš velké potraviny nebo kovové náčiní.
- **Nepřepíňujte** koš fritézy. Nahromaděné množství potravin se může dotknout topných spirál a způsobit nebezpečí požáru.
- Během smažení nebo bezprostředně po něm se nedotýkejte příslušenství (včetně crisp talíře).
- Do fritézy **nevládejte** papír, lepenku, plasty, které nejsou odolné vůči teplu, nebo podobné materiály.
- **Nikdy** nevládejte pečicí papír do fritézy bez jídla navrchu. Cirkulace vzduchu může způsobit, že se papír nadzvedne a dotkne se topných spirál.
- **Vždy** používejte tepelně odolné nádoby. Buďte velmi opatrní, pokud používáte nádoby, které nejsou kovové nebo skleněné.
- Udržujte fritézu mimo dosah hořlavých materiálů (záclony, ubrusy atd.). Používejte na rovném, stabilním, tepelně odolném povrchu mimo zdroje tepla nebo kapalin.
- **Okamžitě** vypněte a odpojte fritézu, pokud uvidíte vycházet tmavý kouř. Bílý kouř je normální, způsobený zahříváním tuku nebo stříkajícím jídlem, ale tmavý kouř znamená, že jídlo hoří nebo je problém v okruhu. Před vytažením koše počkejte, až se kouř rozplyne. Pokud příčinou nebylo připálené jídlo, kontaktujte **zákaznickou podporu** (strana 19).
- Chcete-li fritézu vypnout, stiskněte jednou vypínač. Fritéza zapípá a všechna tlačítka se vypnou, kromě tlačítka vypínače, které změní barvu na oranžovou.
- Během používání **nenechávejte** fritézu bez dozoru.

Napájení a kabel

- Před zapojením kabelu do zásuvky vždy nejdříve připojte kabel k fritéze.
- Před vytažením zástrčky ze zásuvky fritézu vypněte.
- **Nenechávejte** napájecí kabel (nebo jakýkoli prodlužovací kabel) viset přes okraj stolu nebo pultu nebo dotýkat horkých povrchů.
- Odstraňte a zlikvidujte ochranný kryt nasazený na napájecí zástrčce fritézy, abyste předešli nebezpečí udušení.
- Udržujte fritézu a její kabel mimo dosah dětí mladších 8 let.
- Při zapojování fritézy **nikdy** nepoužívejte zásuvku pod kuchyňským pultem.
- Vaše fritéza by měla být používána **pouze** s elektrickými systémy **220-240 V, 50/60 Hz** a uzemněnou zásuvkou. Nezapojujte fritézu do jiného typu zásuvky
- Pokud je spotřebič uzemněného typu, kabelová sada nebo prodlužovací kabel by měl být uzemněný 3vodičový kabel.
- Pokud je napájecí kabel poškozen, musí jej vyměnit společnost Arovast nebo podobně kvalifikovaná osoba, aby se předešlo nebezpečí úrazu elektrickým proudem nebo požáru. V případě potřeby výměny kabelu kontaktujte prosím **zákaznickou podporu** (strana 19)

Elektromagnetická pole (EMF)

Fritéza Cosori Smart Air Fryer vyhovuje všem normám týkajícím se elektromagnetických polí (EMF). Při správném zacházení a v souladu s pokyny v této uživatelské příručce je používání spotřebiče na základě dnes dostupných vědeckých poznatků bezpečné.

Poznámka: Položky označené následujícím symbolem mohou dosáhnout vysokých teplot a je třeba s nimi zacházet opatrně.



UPOZORNĚNÍ: Horký povrch.



Tento symbol znamená, že výrobek nesmí být likvidován jako domovní odpad a měl by být předán do příslušného sběrného místa k recyklaci. Správná likvidace a recyklace pomáhá chránit přírodní zdroje, lidské zdraví a životní prostředí.

Další informace o likvidaci a recyklaci tohoto produktu získáte od místního úřadu, služby pro likvidaci odpadu nebo v obchodě, kde jste tento produkt zakoupili.

Tento produkt je v souladu s RoHS.

Tento výrobek je v souladu se směrnicí 2011/65/EU a jejími dodatky o omezení používání určitých nebezpečných látek v elektrických a elektronických zařízeních.

USCHOVEJTE SI TYTO POKYNY PRO BUDOUCÍ POUŽITÍ

Nastavení aplikace VeSync

Poznámka: Aplikace VeSync je neustále vylepšována a může se časem měnit. Pokud jsou zde nějaké rozdíly, postupujte podle pokynů v aplikaci.

1. Chcete-li stáhnout aplikaci VeSync, naskenujte QR kód níže nebo vyhledejte „VeSync“ v Apple App Store® nebo Google Play Store.

Poznámka: Pro uživatele Android zvolte "Povolit" pro použití VeSync.



2. Otevřete aplikaci VeSync. Pokud již máte účet, klepněte na **Přihlásit**. Chcete-li vytvořit nový účet, klepněte na **Zaregistrovat se**.

Poznámka: Chcete-li používat služby a produkty třetích stran, musíte si vytvořit svůj vlastní účet VeSync. Tyto služby nebudou fungovat s účtem hosta. S účtem VeSync můžete také umožnit své rodině a přátelům ovládat vaši chytrou fritézu.

3. Klepněte na + a vyberte svou chytrou fritézu.
4. Podle pokynů v aplikaci nastavte svou inteligentní fritézu.

Poznámka:

- Název a ikonu můžete kdykoli změnit tak, že přejdete na obrazovku inteligentní horkovzdušné fritézy a klepnete na .

Odpojení od WiFi:

- Chcete-li se odpojit od WiFi®, stiskněte a podržte  na 15 sekund, dokud nezhasne indikátor WiFi. Tím obnovíte výchozí nastavení inteligentní horkovzdušné fritézy a odpojíte ji od aplikace VeSync.
- Chcete-li se znovu připojit, postupujte podle pokynů v aplikaci VeSync pro přidání nového zařízení.

Funkce aplikace VeSync

Aplikace VeSync vám umožňuje přístup k dalším funkcím inteligentní fritézy, včetně těch, které jsou uvedeny níže.

Dálkové ovládání

- Všechny funkce inteligentní horkovzdušné fritézy lze ovládat na dálku, kromě spuštění vaření (v souladu s bezpečnostními předpisy UL).
- Průběh vaření lze sledovat na dálku.

Recepty v aplikaci

- V aplikaci jsou k dispozici předem naprogramované recepty vytvořené domácími kuchaři Cosori. Tyto recepty automaticky nastavují doporučený čas a teplotu.
- Vytvářejte a ukládejte vlastní recepty.

SEZNAMTE SE SE SVOU INTELIGENTNÍ HORKOVZDUŠNOU FRITÉZOU

Vaše Inteligentní horkovzdušná fritéza Cosori používá rychlou technologii 360 Thermo IQ™ k vaření s malým množstvím nebo žádným olejem pro rychlé, křupavé a chutné jídlo s až o 85 % méně kalorií než při použití běžné fritézy. S uživatelsky příjemným ovládaním jedním dotykem, nepřilnavým košem a intuitivním a bezpečným designem je Cosori Smart Air Fryer hvězdou vaší kuchyně.

Poznámka:

- **Nepokoušejte se otevřít horní část fritézy. Toto není víko.**
- *Koš a crisp talíř jsou vyrobeny z hliníkového kovu s nepřilnavým povrchem.*

Popis fritézy

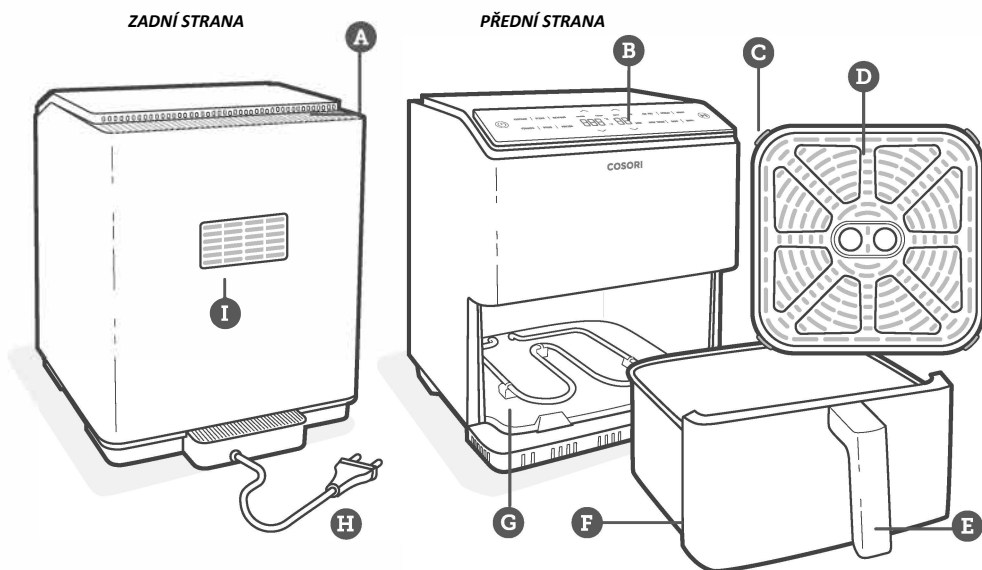

- A. Vstup vzduchu
B. Ovládací panel
C. Silikonové zářky

- D. Crisp talíř
E. Rukojeť koše
F. Koš

- G. Topná tělesa
H. Napájecí kabel
I. Výstup vzduchu

Popis displeje

Poznámka: Když stisknete tlačítko pro použití funkce nebo programu, zbarví se bíle, což znamená, že je aktivní.

Ovládací panel



Poznámka:

- Chcete-li uložit nebo resetovat předvolby, viz sekce **Funkce vaření** (viz strana 13).
- Stiskněte a podržte  po dobu 5 sekund pro konfiguraci vaší fritézy. Další informace najdete v pokynech aplikace VeSync.



Poznámka: Indikátor WiFi vám sdělí stav konfigurace VeSync. Další informace najdete v pokynech aplikace VeSync.

Zprávy na displeji



Připraveno



Vaření



Pozastaveno

PŘED PRVNÍM POUŽITÍM

Nastavení

1. Odstraňte a zlikvidujte veškerý obal z fritézy, včetně všech dočasných nálepek a ochranného krytu namontovaného na zástrčce.
2. Umístěte fritézu na stabilní, rovný, žáruvzdorný povrch. Uchovávejte mimo místa, která mohou být poškozena párou (jako jsou stěny nebo skříně).

Poznámka: Ponechte 13 cm prostoru za a nad fritézou. /**Obrázek 1.1/** Ponechte dostatek místa pro vyjmutí koše.

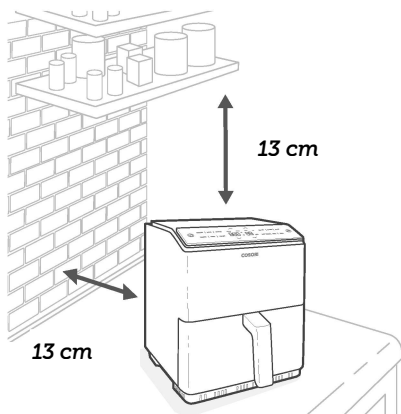

3. Důkladně umyjte koš i crisp talíř, buď v myčce na nádobí nebo neabrazivní houbičkou.
4. Otřete vnitřní a vnější část horkovzdušné fritézy mírně navlhčeným hadříkem. Poté je osušte ručníkem.
5. Vložte crisper talíř zpět do koše a vložte koš do fritézy.



Obrázek 1.1

Zkušební provoz

Zkušební provoz vám pomůže seznámit se s vaší fritézou, ujistit se, že funguje správně, a vyčistit ji od případných zbytků v procesu.

1. Ujistěte se, že je koš horkovzdušné fritézy prázdný a zapojte fritézu do zásuvky.
2. Stiskněte **AIR FRY**. Na displeji se zobrazí "205°C" a "20 MIN".
3. Stiskněte a podržte tlačítko  pod časem pro změnu času na 10 minut.
4. Stiskněte  pro začátek. Po dokončení horkovzdušná fritéza pípne.
5. Vyměňte koš. Nechte koš úplně vychladnout po dobu 10-30 minut.

Poznámka:

- Při převracení koše po vaření buďte opatrní, protože horký talíř může spadnout a ohrozit vaši bezpečnost.
- **Neodšroubovávejte rukojeť koše z koše.**

Silikonové zarážky

- Crisp talíř obsahuje 4 silikonové zarážky vyrobené z materiálu bezpečného pro potraviny. Tyto zarážky udržují desku připevněnou ke dnu koše.
- Pokud jsou silikonové zarážky odstraněny, může crisp talíř poškodit nepřilnavou vrstvu na koši.
- Zajistěte, aby si děti se silikonovými zarážkami nehrály a nepolykaly je.

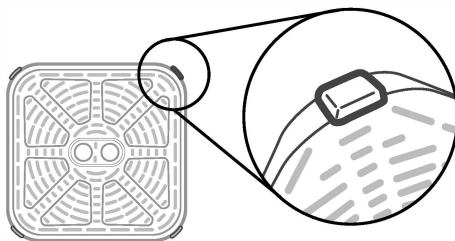

Obrázek 1.2

POUŽITÍ HORKOVZDUŠNÉ FRITÉZY

Pomocí aplikace VeSync můžete sledovat vaření, sledovat recepty v aplikaci a přistupovat k dalším funkcím. Seznam chytrých funkcí najdete v části **Funkce aplikace VeSync** (viz strana 8)

Poznámka:

- Na fritézu nic **nepokládejte**. To může narušit proudění vzduchu a způsobit špatné výsledky smažení na vzduchu. /Obrázek 2.1/
- Horkovzdušná fritéza není běžná fritéza. Koše nepotírejte olejem, tukem na smažení ani jinou tekutinou.
- Při vyjímání koše z fritézy dávejte pozor na horkou páru.

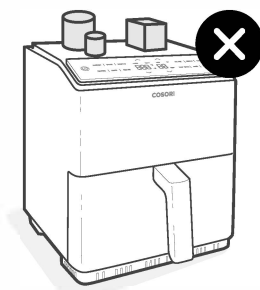

Obrázek 2.1



Funkce vaření

Použití funkce vaření je nejjednodušší způsob smažení na vzduchu. Funkce vaření jsou naprogramovány s ideální dobou a teplotou pro vaření určitých potravin.

1. Stisknutím tlačítka funkce vyberte funkci. Fritéza se automaticky změní na výchozí nastavení funkce.
2. Čas funkce vaření (1-60 minut) a teplotu (80-205°C) si můžete přizpůsobit. Chcete-li se ihned po změně vrátit k výchozímu nastavení funkce, stiskněte znovu ikonu funkce.

- Chcete-li uložit funkci vaření:

1. Vyberte předvolbu a upravte čas a teplotu.

Poznámka: Stikněte a podržte tlačítko  nebo  pro rychlé zvýšení nebo snížení času nebo teploty.

2. Stiskněte a podržte ikonu funkce vaření na 3 sekundy.

- Chcete-li resetovat všechny funkce vaření:

1. Stiskněte a podržte  na 15 sekund.
2. Volitelně otevřete aplikaci VeSync a resetujte všechny funkce vaření v nastavení fritézy.

Poznámka: Výsledky se mohou lišit. Podívejte se do aplikace VeSync a knihy receptů, kde najdete průvodce používáním funkcí vaření pro dokonalé výsledky.

Funkce	Výchozí teplota	Výchozí čas (minuty)
Kuře	200°C / 390°F	20
Steak	205°C / 400°F	8
Mořské plody	190°C / 375°F	8
Zelenina	195°C / 385°F	6
Hranolky*	195°C / 385°F	20
Mražené jídlo*	200°C / 395°F	12
Horký vzduch	180°C / 360°F	10
Ohřátí	175°C / 350°F	5
Rožnění	205°C / 400°F	10
Udržení v teple	80°C / 175°F	30
Pečení	160°C / 320°F	20
Grilování	205°C / 400°F	10

* Další informace naleznete v sekci **Tipy na vaření** (strana 14).

Smažení pomocí horkého vzduchu **Tipy na vaření**



1. Zapojte fritézu do zásuvky. Když se na vaší fritéze zobrazí **PŘIPRAVENO**, přidejte jídlo do koše.

Podle potřeby přidejte do koše crisp talíř, aby přebytečný olej mohl odkapat na dno koše.

2. Zvolte funkci vaření (viz strana 13).

Poznámka: Funkce vaření jsou naprogramovány s ideální dobou a teplotou pro vaření určitých potravin. Pokud není zvolena žádná jiná funkce vaření, horkovzdušná fritéza přejde na výchozí funkci horký vzduch.



3. Podle potřeby změňte teplotu a čas. Můžete to udělat kdykoli během vaření.

Stiskněte tlačítko  nebo  pro změnu teploty (80-205°C nebo času (1-60 minut).

4. Stiskněte  pro spuštění fritování.

5. Po dokončení fritéza 3x pípne. Na displeji se zobrazí:



Podle potřeby stiskněte tlačítko **Udržet v teple**. Stiskněte tlačítko  nebo  pro změnu času (1-60 minut).

6. Vyjměte obsah z koše pomocí silikonových kleští nebo jiného náčiní.
7. Před čištěním nechte fritézu úplně vychladnout.

Tipy na vaření

Přepínání

- Pokud je koš přeplněný, jídlo se bude připravovat nerovnoměrně.

Použití oleje

- Přidáním malého množství oleje do jídla bude křupavější. Nepoužívejte více než 30 ml oleje.
- Olejové spreje jsou vynikající pro rovnoměrné nanášení malého množství oleje na potraviny.

Tipy na jídlo

- Horkým vzduchem můžete smažit jakékoli zmrazené potraviny, které lze péct v troubě.
- Funkce "Mražené jídlo" je ideální pro malé nebo obalované pokrmy, jako jsou nugety nebo karbanátky.
- Chcete-li připravovat dorty nebo jakékoli jídlo s náplní nebo těstem, vložte potraviny před vložením do koše do tepelně odolné nádoby.
- Smažení potravin s vysokým obsahem tuku způsobí, že se tuk bude shromažďovat pod crisp talířem. Abyste se vyhnuli nadměrnému kouři při vaření, po uvaření vylijte odkapávající tuk.
- Potraviny marinované v tekutině vytvářejí stříkance a nadměrný kouř. Před smažením tyto potraviny osušte.

Hranolky

- Přidejte 8-15 ml oleje pro křupavost.
- Při přípravě hranolků ze syrových brambor namočte před smažením neuvařené hranolky na 15 minut do vody, abyste odstranili škrob. Před přidáním oleje osušte ručníkem.
- Neuvařené hranolky nakrájejte na menší kousky pro křupavější výsledky. Zkuste hranolky nakrájet na proužky o rozměrech 0,6 x 7,6 cm.

Poznámka: Další tipy a recepty najdete v aplikaci VeSync a na webu Cosori.

Více funkcí

Pozastavení

- Stiskněte **▶||** pro pozastavení vaření. Fritéza přestane hřát a **▶||** bude blikat, dokud znovu nestisknete **▶||** pro obnovení vaření.
- Po 30 minutách nečinnosti se fritéza automaticky vypne.
- Tato funkce umožňuje pozastavit program vaření bez potřeby vyjmutí koše z fritézy.

Automatické přerušení vaření

- Pokud vytáhnete koš z fritézy, fritéza automaticky pozastaví vaření. Displej se dočasně vypne jako bezpečnostní funkce.
- Když vrátíte koš, fritéza automaticky obnoví vaření na základě vašich předchozích nastavení.



Automatické vypnutí

- Pokud nemá horkovzdušná fritéza žádné aktivní programy vaření, fritéza vymaže nastavení a automaticky se vypne po 3 minutách nečinnosti.

Ochrana proti přehřátí

- Pokud se fritéza přehřeje, z bezpečnostních důvodů se automaticky vypne.
- Před dalším použitím nechte fritézu úplně vychladnout.

Přepínání mezi jednotkami teploty

- Stiskněte a podržte tlačítko **Temp**  a  na 3 sekundy.
- Jednotka teploty se změní ze stupňů Celsia na Fahrenheita.
- Opakujte tento postup pro přepnutí zpět na stupně Celsia.

PÉČE A ÚDRŽBA

Poznámka:

- Koš vzduchové fritézy a crisp talíř vyčistěte **vždy** po každém použití.
 - Vložení koše fólií (kromě crisp talíře) může usnadnit čištění.
1. Vypněte a odpojte horkovzdušnou fritézu ze zásuvky. Před čištěním ji nechte zcela vychladnout. Vytáhněte koš pro rychlejší chlazení.
 2. V případě potřeby otřete vnější část fritézy vlhkým hadříkem.
 3. Koš a crisp talíř lze mýt v myčce. Koš a crisp talíř můžete také umýt horkou mýdlovou vodou a neabrazivní houbičkou.

Poznámka: Koš a crisp talíř mají nepřilnavou vrstvu. Vyhněte se používání kovového nádobí a abrazivních čistících prostředků.

4. Pro odolnou mastnotu:
 - a. V malé misce smíchejte 30 ml jedlé sody a 15 ml vody, abyste vytvořili roztíratelnou pastu.

- b. Pomocí houbičky rozetřete pastu na koš a crisp talíř a vydrhněte. Před opláchnutím nechte koš a crisp talíř 15 minut odležet.
- c. Před použitím koš umyjte mýdlem a vodou.

5. Vyčistěte vnitřek fritézy mírně navlhčenou neabrazivní houbičkou nebo hadříkem. **Neponořujte** fritézu do vody. V případě potřeby vyčistěte topnou spirálu, abyste odstranili zbytky jídla. **[Obrázek 3.1]**

6. Fritézu před použitím vysušte.

Poznámka: Před nasazením fritézy se ujistěte, že je topná spirála zcela suchá.

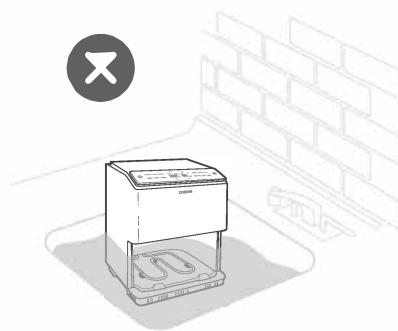

Obrázek 3.1

PŘÍSLUŠENSTVÍ

Pro vaši fritézu je k dispozici další a náhradní příslušenství. Pro více informací kontaktujte **zákaznickou podporu** (viz strana 19).

ODSTRAŇOVÁNÍ PROBLÉMŮ

Problém	Možné řešení
Fritéza se nezapne.	Ujistěte se, že je fritéza zapojena do zásuvky. Zasuňte koš bezpečně do fritézy.
Jídlo není úplně uvařené.	Do koše vložte menší dávky potravin. Pokud je koš přeplněný, potraviny budou nedovařené. Zvyšte teplotu nebo dobu vaření.
Jídlo není po smažení křupavé.	Nastříkání nebo nanesení malého množství oleje na potraviny může zvýšit křupavost (viz sekce Tipy pro vaření , strana 14)
Hranolky nejsou správně uvařené.	Viz sekce Hranolky , strana 14.
Koš se do fritézy bezpečně nezasure.	Ujistěte se, že koš není přeplněný potravinami.
Z fritézy vychází bílý kouř nebo pára.	Horkovzdušná fritéza může při prvním použití nebo během vaření produkovat bílý kouř nebo páru. To je normální.
	Ujistěte se, že koš a vnitřek fritézy jsou řádně vyčištěny a nejsou mastné.
	Při vaření tučných jídel se pod crisp talířem bude shromažďovat olej. Tento olej bude produkovat bílý kouř a koš může být teplejší než obvykle. To je normální a nemělo by to ovlivnit vaření. S košíkem zacházejte opatrně.
Z fritézy vychází tmavý kouř.	Okamžitě odpojte fritézu. Tmavý kouř znamená, že jídlo hoří nebo je problém s okruhem. Před vytažením koše počkejte, až se kouř rozplyne. Pokud příčinou nebylo spálené jídlo, kontaktujte zákaznickou podporu (viz strana 19).
Z fritézy vychází zápach po plastu.	Jakákoli horkovzdušná fritéza může z výrobního procesu zapáchat po plastu. To je normální. Postupujte podle pokynů pro zkušební provoz (strana 11), abyste se zbavili zápachu plastu. Pokud je zápach plastu stále přítomen, kontaktujte zákaznickou podporu (viz strana 19).
Displej zobrazuje chybu "E1\E21"	V monitoru teploty je přerušeny obvod. Kontaktujte zákaznickou podporu (viz strana 19).
Displej zobrazuje chybu "E2\E22"	V monitoru teploty došlo ke zkratu. Kontaktujte zákaznickou podporu (viz strana 19).

Pokud váš problém není uveden v tabulce výše, kontaktujte zákaznickou podporu (viz strana 19).

INFORMACE O ZÁRUCE

Název produktu	Horzkovzdušná fritéza Cosori Dual Blaze
Model	CAF-P583S-AEUR CAF-P583S-KEUR
Pro vaši vlastní potřebu důrazně doporučujeme, abyste si zapsali číslo objednávky a datum nákupu.	
Datum nákupu	
Číslo objednávky	

ZÁKAZNICKÁ PODPORA

Máte-li jakékoli dotazy nebo obavy týkající se vašeho nového produktu, kontaktujte náš tým zákaznické podpory.

Email: info@tygotec.eu

**Před kontaktováním zákaznické podpory si prosím připravte číslo faktury a objednávky.*