

TCL

S642W

2.1 Channel Soundbar with Dolby Audio™, DTS® Virtual:X™,
and Wireless Subwoofer

Quick Start Guide



English | Albanian | Bulgarian | Croatian | Czech | Danish | Dutch | Estonian | Finnish | French | German | Greek | Hungarian | Italian | Latvian | Lithuanian | Macedonian | Norwegian | Polish | Portuguese | Romanian | Russian | Serbian | Slovak | Slovene | Spanish | Swedish | Turkish | Ukrainian

1



EN Make sure you read all the safety information before you use this product.

SQ Sigurohuni që të lexoni të gjithë informacionin e sigurisë përpara se të përdorni produktin.

BG Преди да използвате продукта, задължително прочетете всички инструкции за безопасност.

HR Obavezno pročitajte sve sigurnosne informacije prije korištenja ovog proizvoda.

CS Před použitím tohoto výrobku si přečtěte všechny bezpečnostní informace.

DA Læs alle sikkerhedsoplysninger, for du bruger produktet.

NL Zorg ervoor dat u alle veiligheidsinformatie leest voordat u dit apparaat gebruikt.

ET Enne seadme kasutamist lugege kindlasti kõiki ohutuseeskirju.

FI Lue kaikki turvallisuusohjeet ennen tuotteen käyttöä.

FR Assurez-vous d'avoir lu toutes les informations relatives à la sécurité avant d'utiliser cet appareil.

DE Vergewissern Sie sich, dass Sie sämtliche Sicherheitshinweise gelesen haben, bevor Sie dieses Produkt verwenden.

EL Βεβαιώστε ότι έχετε διαβάσει όλες τις πληροφορίες ασφαλείας πριν χρησιμοποιήσετε αυτό το προϊόν.

HU A készülék használatba vétele előtt olvassa el az összes biztonsági előírást.

IT Assicurarsi di aver letto tutte le informazioni sulla sicurezza prima di utilizzare questo prodotto.

LV Pirms produkta lietošanas noteikti izlasiet visu drošības informāciju.

LT Prieš pradėjami naudoti šį gaminį, būtinai perskaitykite visus saugos nurodymus.

MK Погрижете се да ги прочитате сите безбедносни информации пред да го користите овој производ.

NO Sorg for å lese alle sikkerhetsinstruksjonene for du bruker produktet.

PL Przed użyciem produktu należy dokładnie przeczytać wszystkie wskazówki dotyczące bezpieczeństwa.

PT Certifique-se de ler todas as informações de segurança antes de usar este produto.

RO Asigurați-vă că ați citit toate informațiile de siguranță înainte de a utiliza acest produs.

RU Прежде чем приступить к эксплуатации устройства, прочтите все инструкции по безопасности.

SR Obavezno pročitajte sve informacije o bezbednosti pre upotrebe ovog proizvoda.

SK Pred použitím tohto produktu si prečítajte všetky bezpečnostné informácie.

SL Zagotovite, da ste pred uporabo tega izdelka prebrali vse varnostne informacije.

ES Asegúrese de leer toda la información de seguridad antes de utilizar este producto.

SV Se till att du läser all säkerhetsinformation innan du använder produkten.

TR Bu ürünü kullanmadan önce tüm güvenlik bilgilerini okuduğunuzdan emin olun.

UA Уважно ознайомтеся із усією інформацією стосовно техніки безпеки перед використанням пристрою.

A

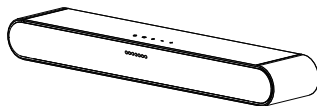

B



C x 2



D



E

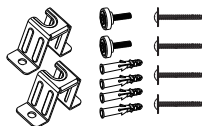

F



G



H

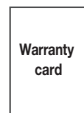

I

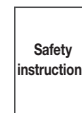

J

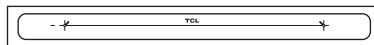

2a



A

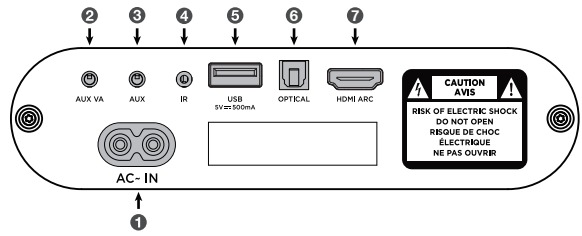
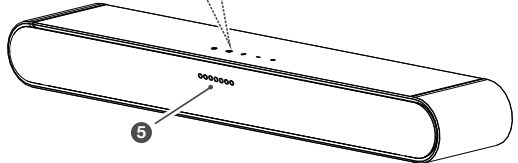
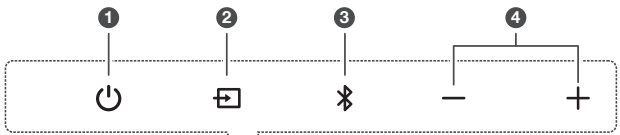
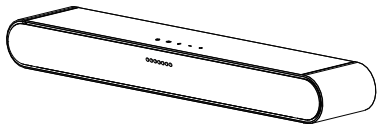

2b

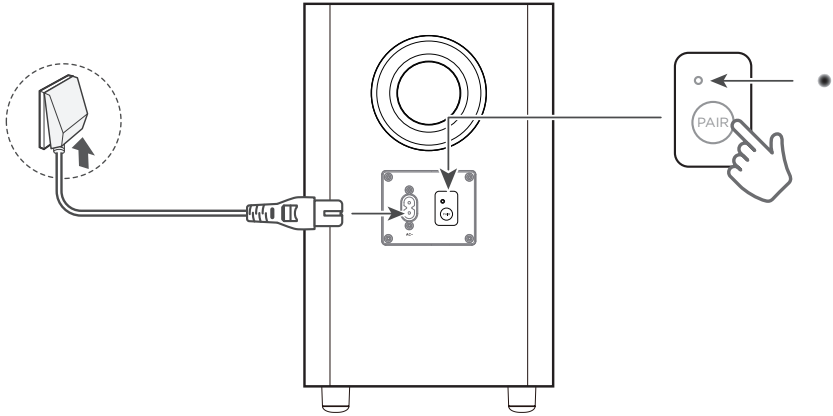

2c

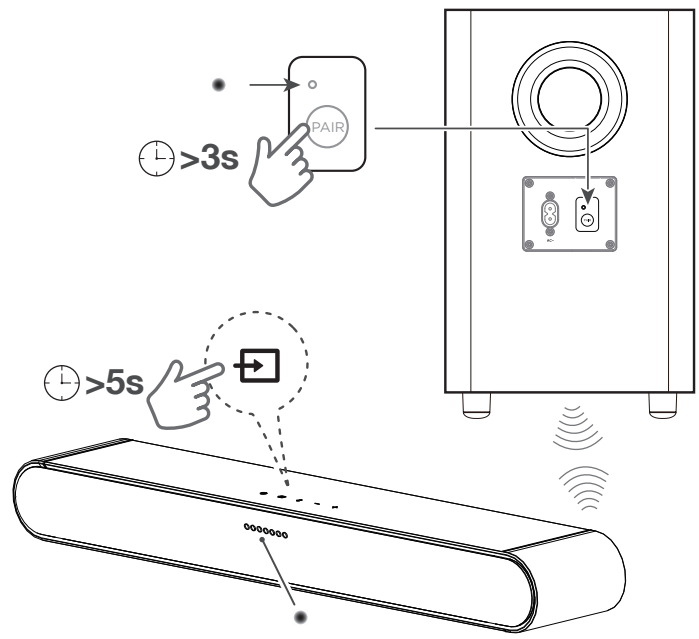

3



Battery type: 1.5V AAA battery x 2

F



Warning: Do not expose batteries to excessive heat such as sunshine, fire, or the like. Keep new and used batteries away from children. For disposal or recycling information, please contact your local authorities.



CAUTION: Danger of explosion if the battery is incorrectly replaced. Replace only with the same or equivalent type.

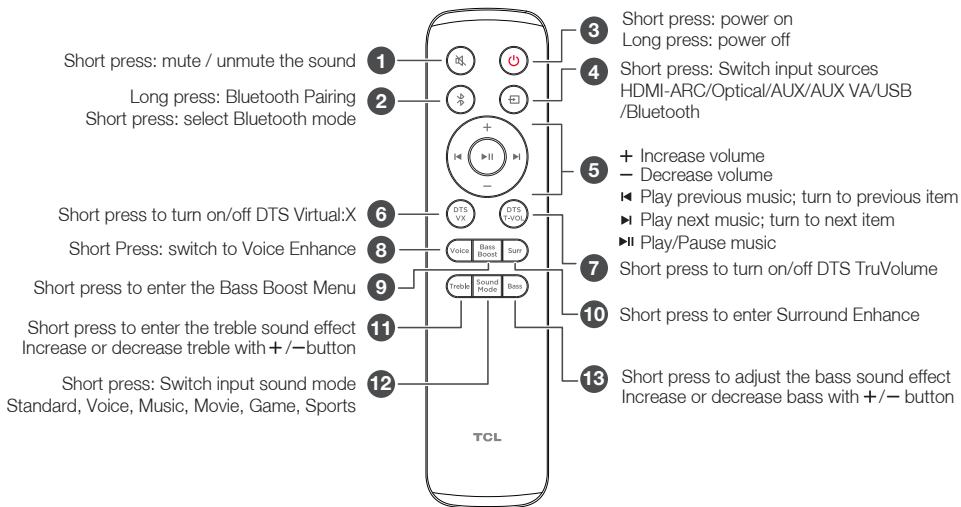
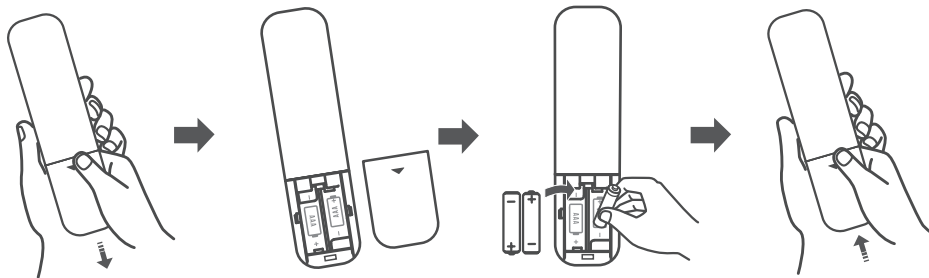

3



Lloji i baterive: x 2 bateri 1.5V AAA

F



! Paralajmërim: Mos i ekspozoni bateritë ndaj nxehtësisë së tepërt si rrezet e diellit, zjarri apo të ngjashme. Mbjajni bateritë e reja dhe ato të përdorura larg fëmijëve. Për informacione në lidhje me asgjësimin ose riciklimin, ju lutemi kontaktoni autoritetet tuaja lokale.

! K.U.J.D.E.S: Rrezik shpërthimi nëse bateria zëvendësohet në mënyrë të gabuar. Zëvendësimi të bëhet vetëm me të njëjtin lloj baterie ose ekuivalent.

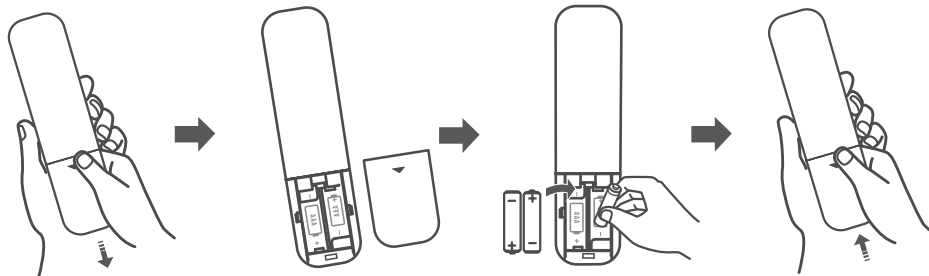

Shtypja e gjatë: çaktivizo/hiq zërin **1**

Shtypja e gjatë: Çiftimi me Bluetooth
Shtypja e shkurtër: zgjidhni modalitetin Bluetooth **2**

Shtypja e shkurtër për të ndezur/fikur DTS Virtual: X **6**

Shtypja e shkurtër: kaloni te Zgjerimi i zërit **8**

Shtypni shkurt për të hyrë në Menynë e Rritjes së Basit
Shtypni shkurt për të hyrë në efektin e zërit të trefishtë **9**

Rritni ose ulni trefishin me butonin +/-
Shtypja e shkurtër: Ndërroni modalitetin e zërit të hyrjes
Standard, Voice, Music, Movie, Game, Sports **11**

Shtypja e shkurtër: ndezje
Shtypja e gjatë: fikje **3**

Shtypja e shkurtër: Ndërroni burimet e hyrjes
HDMI-ARC/Optical/AUX/AUX VA/USB /Bluetooth **4**

+ Rrit volumn
- Ul volumn **5**

◀ Luaj muzikën e mëparshme; kthehu te artikulli i mëparshëm
▶ Luaj muzikën tjetër; kthehu te artikulli tjetër
⏏ Luaj/Ndalo muzikën **5**

Shtypni shkurt për të ndezur/fikur DTS TruVolume **7**

Shtypni shkurt për të hyrë në Enhance Surround **10**

Shtypni shkurt për të rregulluar efektin e zërit të basit
Rritni ose ulni basin me butonin +/- **13**



Тип батерия: Батерия 1.5V AAA x 2

F



Предупреждение: Не излагайте батериите на интензивни източници на топлина, като например слънчева светлина, огън или други подобни. Съхранявайте новите и използваните батерии далеч от деца. Обърнете се към местните власти относно информация за изхвърляне или рециклиране.



ВНИМАНИЕ: Опасност от експлозия при неправилно поставяне на батерията. Подменете само със същата или еквивалент.

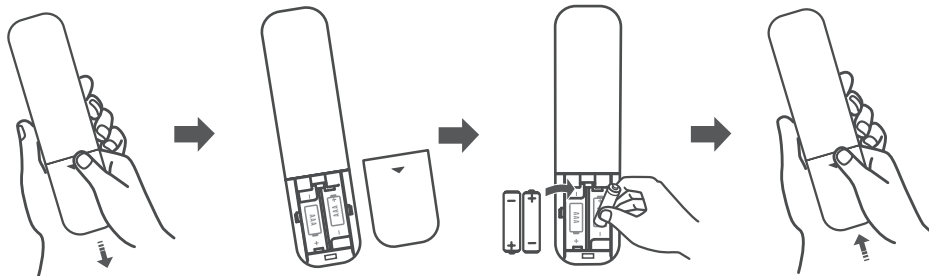

Продължително натискане: заглушаване /
пускане на звука

Продължително натискане: Блутут сдвояване
Кратко натискане: изберете режим Bluetooth

Кратко натискане за
включване/изключване на DTS Virtual: X
Кратко натискане: превключване към
Подобряване на гласа

Кратко натискане, за да влезете в
Менюто Bass Boost

Кратко натискане, за да влезете в
звуквия ефект на високите честоти
Увеличаване или намаляване на високите
честоти с бутон +/-
Кратка преса: Превключване на режима
на входния звук
Standard, Voice, Music, Movie, Game, Sports



- 3 Кратко натискане: включено захранване
Продължително натискане: изключено захранване
- 4 Кратка преса: Превключване на входните източници
HDMI-ARC/Optical/AUX/AUX VA/USB
/Bluetooth
- 5 +/- Увеличаване/намаляване на
▶ Възпроизвеждане на предишна музика;
преминаване към предишен елемент
▶ Възпроизвеждане на следващата музика;
преминаване към следващия елемент
▶|| Възпроизвеждане/Пауза на музика
- 7 Кратко натискане за включване/изключване
на DTS TruVolume
- 10 Кратко натискане за да влезете
вУсилване на съраунда
- 13 Кратко натискане за регулиране на басовия
звук Увеличаване или намаляване
на басите с бутон +/-

3



Tip baterije: 1,5V AAA baterija x 2

F



! Upozorenje: Ne izlažite baterije prekomjernoj toplini, poput sunčeve svjetlosti, vatre ili slično. Nove i rabljene baterije držite podalje od djece. Za informacije o odlaganju ili recikliranju obratite se lokalnim vlastima.

! OPREZ: Opasnost od eksplozije ako se baterija nepravilno zamijeni. Zamijenite samo istim ili ekvivalentnim tipom.

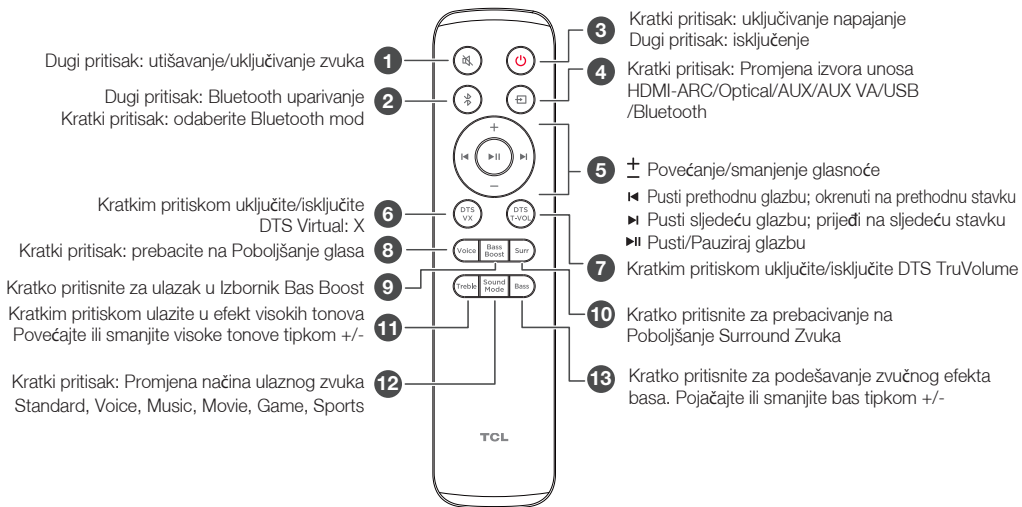
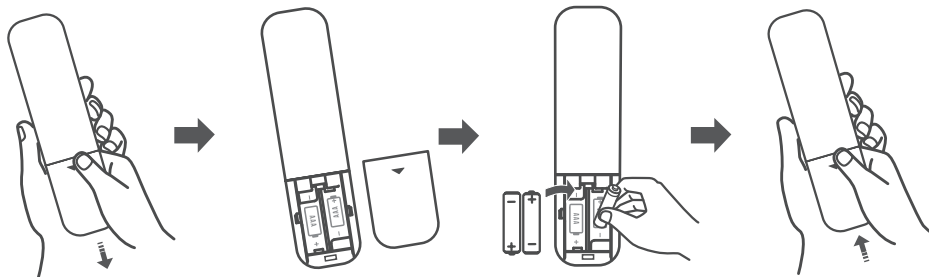



Typ baterie: 1.5V AAA baterie x 2

F

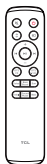

Varování: Nevystavujte baterie nadměrnému teplu, jako je sluneční svit, oheň nebo podobně. Nové a použité baterie uchovávejte mimo dosah dětí. Obráťte se na místní úřady pro informace o likvidaci nebo recyklaci.



POZOR: Pokud je baterie nesprávně vyměněna, hrozí nebezpečí výbuchu. Nahradte pouze stejným nebo rovnocenným typem.

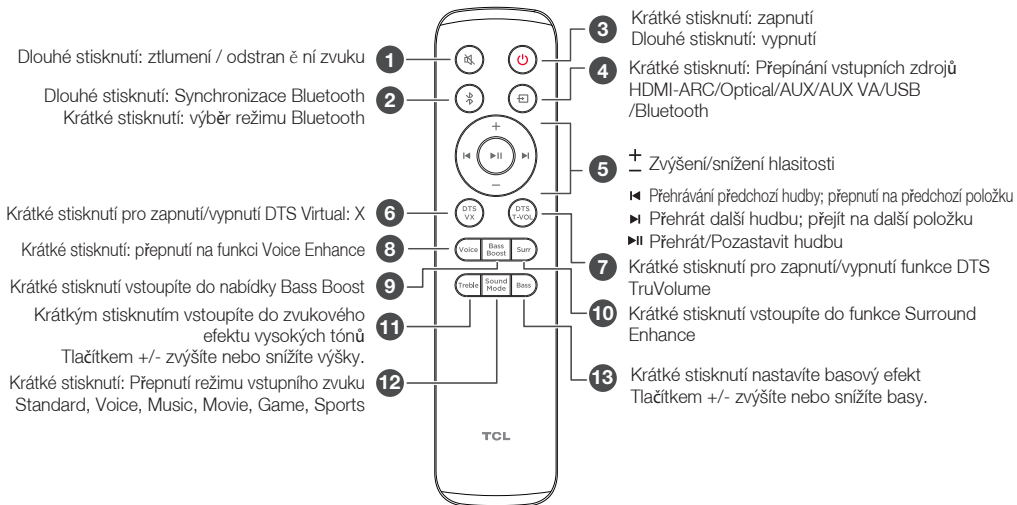
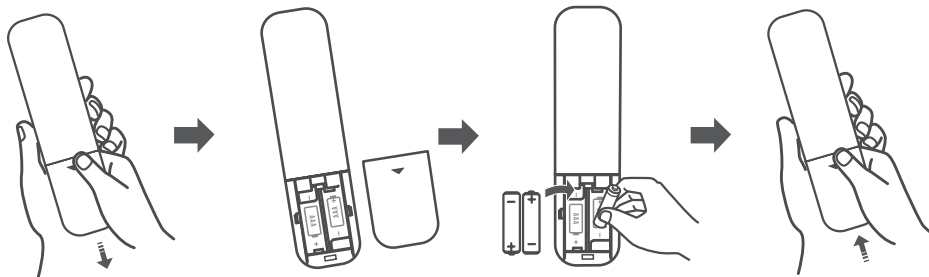



Batteri type: 1.5V AAA batteri x 2

F

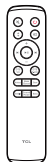

Advarsel: Udsæt ikke batterier for overdreven varme som solskin, ild eller lignende. Hold nye og brugte batterier væk fra børn. Kontakt de lokale myndigheder for at få oplysninger om bortskaffelse eller genanvendelse.



FORSIGTIG: Hvis batteriet udskiftes forkert, er der eksplosionsrisiko. Udskift kun med den samme eller tilsvarende type.

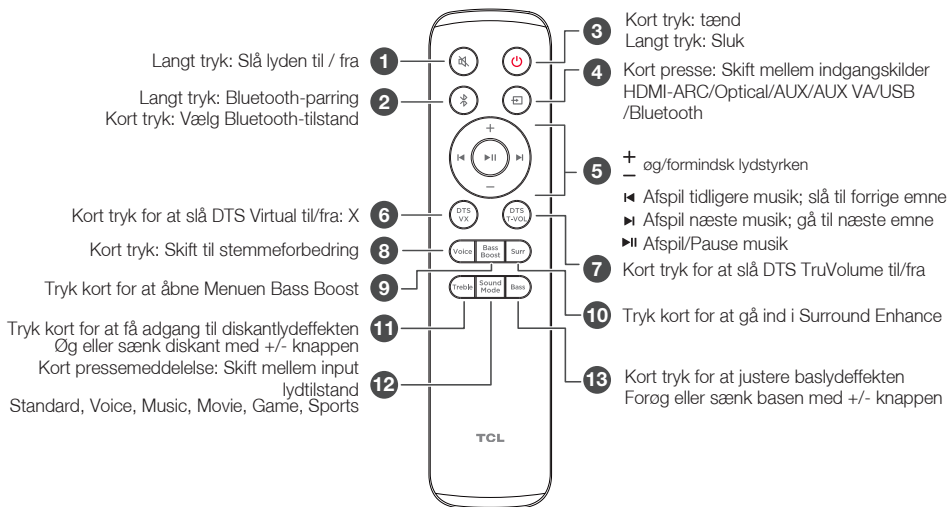
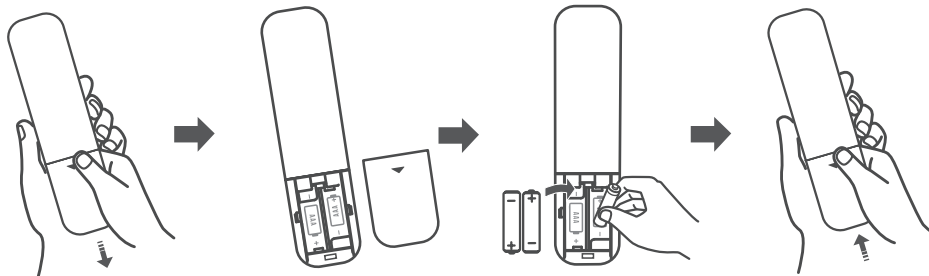

3



Batterij: 1,5V AAA-batterij x 2

F

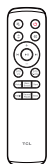

! Waarschuwing: Stel batterijen NIET bloot aan extreme hitte zoals zonlicht, brand e.d. Houd nieuwe en oude batterijen buiten het bereik van kinderen. Neem contact op met uw gemeente voor informatie over het weggooien en recyclen.

! LET OP: Er is kans op een explosie als de batterijen verkeerd wordt geplaatst! Alleen vervangen door hetzelfde of equivalent type.

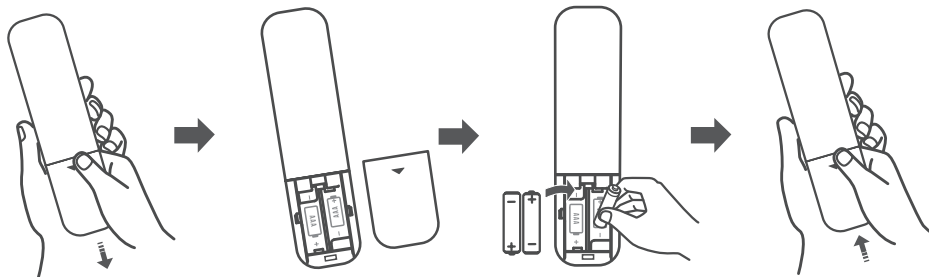

Lang indrukken om geluid te dempen of weer te laten horen
 Lang indrukken: Bluetooth koppelen
 Kort indrukken: selecteer Bluetooth-modus

Kort indrukken om DTS Virtual: X in of uit te schakelen.
 Kort indrukken: overschakelen naar Stemverbetering
 Kort indrukken om het Bass Boost Menu te openen
 Kort indrukken om het treble geluidseffect in te voeren
 Verhoog of verlaag de hoge tonen met de +/- toets
 Kort indrukken: Omschakelen ingangsgeluidsmodus Standard, Voice, Music, Movie, Game, Sports

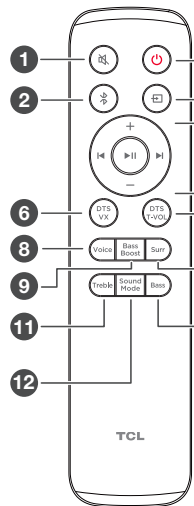

3 Kort indrukken: inschakelen
 Lang indrukken: uitschakelen
4 Kort indrukken: Wisselen van ingangsbron HDMI-ARC/Optical/AUX/AUX VA/USB /Bluetooth
5 + Volume harder/zachter
 - Vorige muziek afspelen; naar vorig item gaan
 ► Muziek afspelen/pauzeren
7 Kort indrukken om DTS TruVolume in of uit te schakelen.
10 Kort indrukken om Surroundverbetering binnen te gaan
13 Kort indrukken om het basgeluidseffect aan te passen Bas verhogen of verlagen met de +/- toets



Aku tüüp: 1.5V AAA aku x 2

F



Hoiatus: Ärge jätke akusid liigse kuumuse (nt päikesevalguse, tule vms) kätte. Hoidke uued ja kasutatud patareid lastele kättesaamatus kohas. Utiliseerimise või ringlussevõtu teabe saamiseks võtke ühendust kohalike asutustega.



HOIATUS: Plahvatusoht, kui aku on valesti vahetatud. Asenda ainult sama või samaväärse tüübiga.

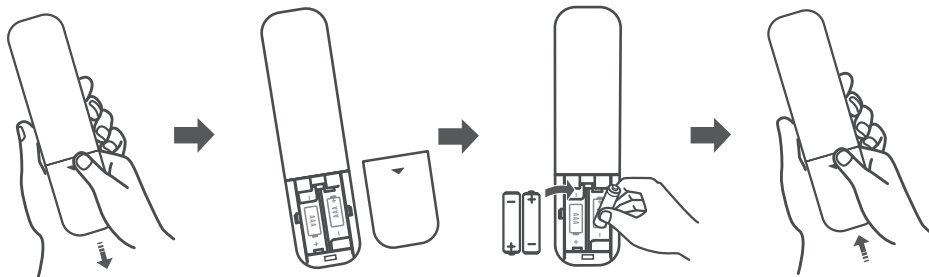

Pikk vajutus: heli vaigistamine/vaigistuse tühistamine
Pikk vajutus: Bluetoothi sidumine
Lühike vajutus: valige Bluetooth-režiim

Lühike vajutus DTS Virtual: X
sisse/välja lülitamiseks

Lühike vajutus: lülitub hääleparandusse
Vajutage lühidalt, et siseneda Bass Boost
Menüüsse

Lühike vajutus, et siseneda kõrgete helide efekti
Suurendage või vähendage helitugevust +/- nupuga

Lühike ajakirjandus: Vaheta sisendi helirežiimi
Standard, Voice, Music, Movie, Game, Sports

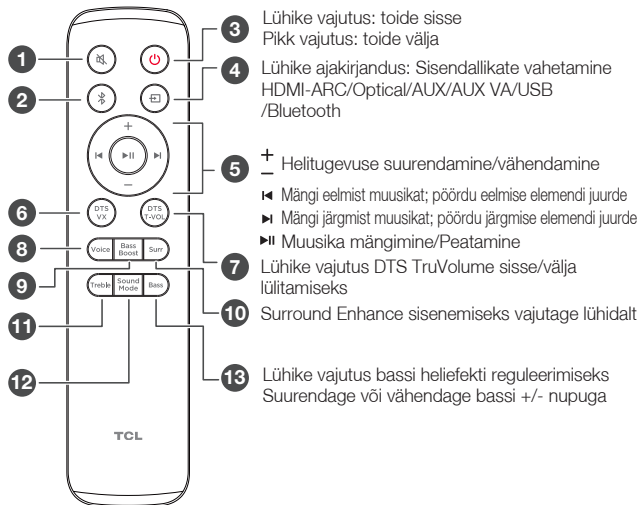

3 Lühike vajutus: toide sisse
Pikk vajutus: toide välja

4 Lühike ajakirjandus: Sisendallikate vahetamine
HDMI-ARC/Optical/AUX/AUX VA/USB
/Bluetooth

5 + Helitugevuse suurendamine/vähendamine

▶ Mängi eelmist muusikat; pöördü eelmise elemendi juurde

▶ Mängi järgmist muusikat; pöördü järgmise elemendi juurde

▶ Muusika mängimine/Peatamine

7 Lühike vajutus DTS TruVolume sisse/välja
lülitamiseks

10 Surround Enhance sisenemiseks vajutage lühidalt

13 Lühike vajutus bassi heliefekti reguleerimiseks
Suurendage või vähendage bassi +/- nupuga

3



FI

Akun tyyppi: 1,5 V:n AAA-akku x 2

F

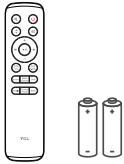

! Varoitus: Älä altista paristoja liialliselle kuumuudelle, kuten auringonpaisteelle, tulelle tai vastaavalle. Pidä kaikki uudet tai käytetyt paristot loitolla lasten ulottuvilta. Ota yhteyttä paikallisiin viranomaisiin saadaksesi hävittämistä tai kierrätystietoja.

! VAROITUS: Jos akku vaihdetaan väärin, on olemassa räjähdysvaara. Vaihda vain samantyyppisiin tai vastaaviin.

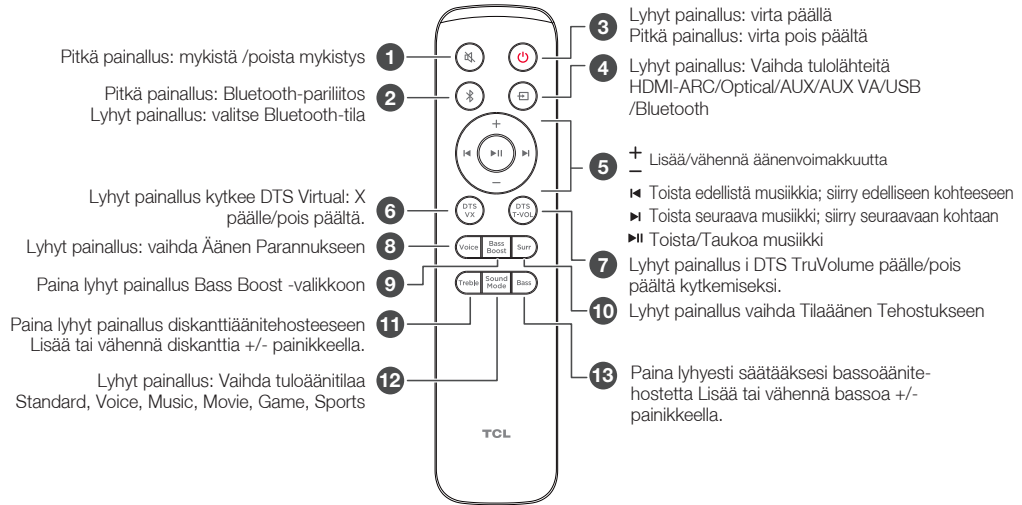
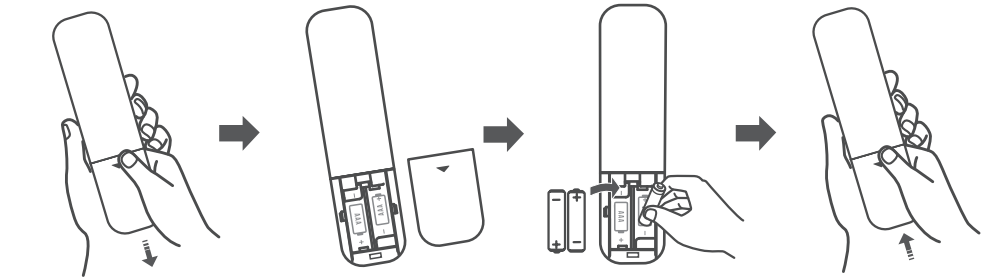

3

FR



Type de batterie : Batterie AAA 1,5V x 2

F

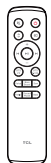

! Avertissement : N'exposez pas les piles à une chaleur excessive, telle que le soleil, le feu, etc.). Conservez les piles neuves et usagées hors de portée des enfants. Veuillez contacter les autorités locales pour des informations sur la mise au rebut ou le recyclage.

! ATTENTION : Risque d'explosion si les piles sont incorrectement remplacées. Remplacez exclusivement par les piles de type similaire ou équivalent.

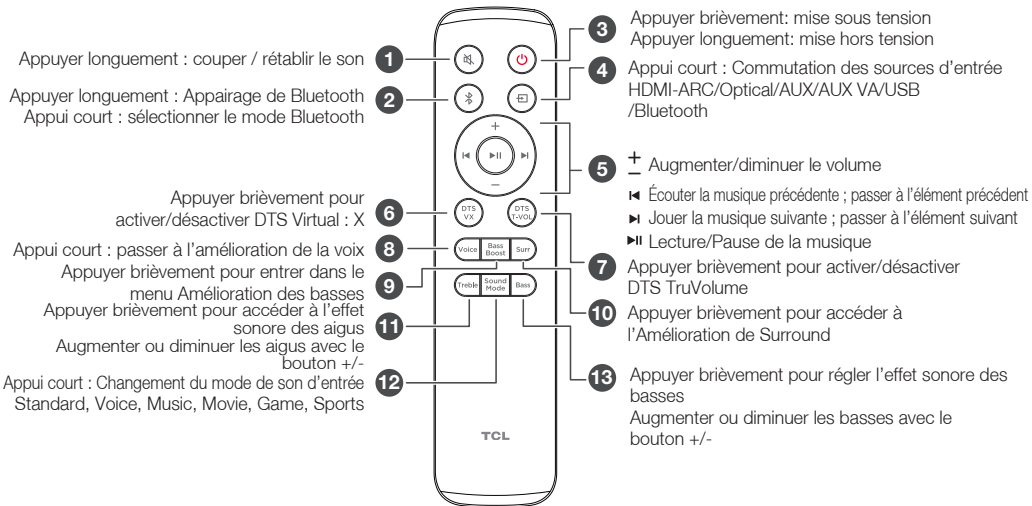
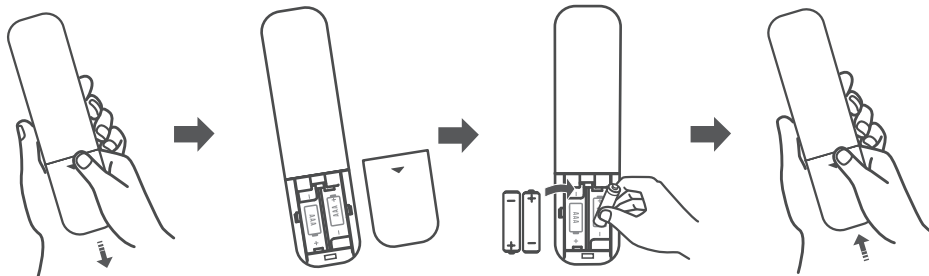



Batterietyp: 1,5 V AAA Batterie x 2

F

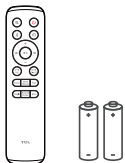

! Warnung: Vermeiden Sie bitte die Aussetzung der Batterien gegenüber übermäßiger Hitze. Dazu zählen z. B. Sonnenlicht, Feuer oder ähnlichen anderen Hitzequellen. Bitte halten Sie neue und gebrauchte Batterien von Kindern fern. Für weitere Informationen zur passenden Entsorgung oder zum Recycling bitten wir Sie sich an die örtlichen Behörden zu wenden.

! Achtung: Wenn die Batterien nicht korrekt eingesetzt werden, besteht Explosionsgefahr. Bitte ersetzen Sie die Batterien nur durch die erforderlichen Batteriegrößen und Typen.

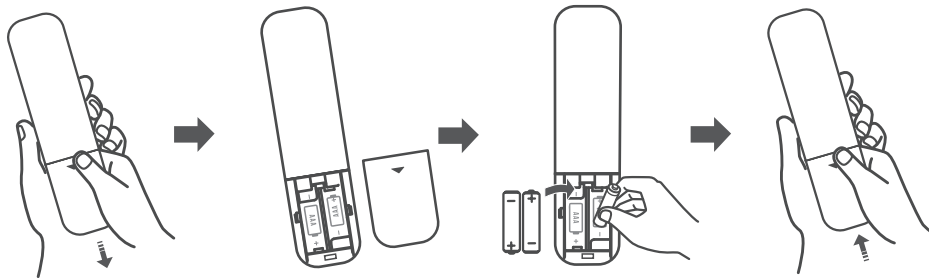

Langes Drücken: Stummschalten/Stummschalten deaktivieren
Langes Drücken: Bluetooth-Kopplung
Kurz drücken: Bluetooth-Modus auswählen

Kurz drücken zum Ein- und Ausschalten von DTS Virtual: X
Kurzer Drücken: Umschalten auf Stimmeerstärkung

Kurz drücken, um das Bass Boost Menü aufzurufen
Kurz drücken, um den Klangeffekt „Höhen“ zu aktivieren
Erhöhen oder verringern Sie die Höhen mit der Taste +/-.

Kurz drücken: Eingangstonmodus umschalten
Standard, Voice, Music, Movie, Game, Sports

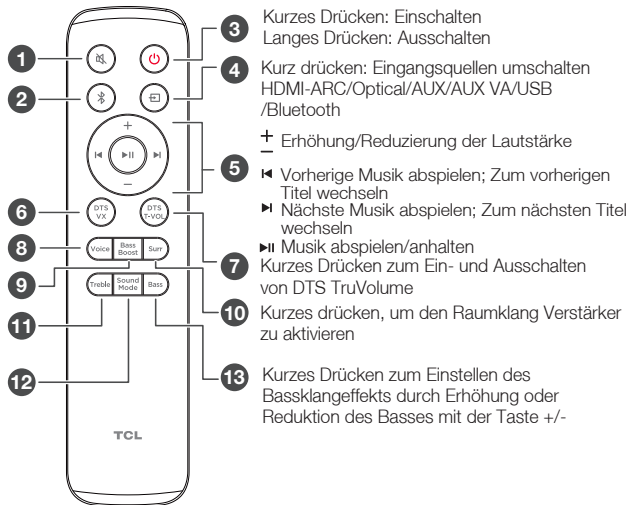



Τύπος Μπαταρίας: Μπαταρία AAA 1,5V x 2

F



! Προειδοποίηση: Μην εκθέτετε τις μπαταρίες σε υπερβολική θερμότητα όπως ηλιοφάνεια, φωτιά ή παρόμοια. Φυλάξτε τις μπαταρίες, καινούριες και χρησιμοποιημένες, μακριά από τα παιδιά. Επικοινωνήστε με τις τοπικές αρχές για πληροφορίες απόρριψης ή ανακύκλωσης.

! ΠΡΟΣΟΧΗ: Εάν η μπαταρία αντικατασταθεί εσφαλμένα, υπάρχει κίνδυνος έκρηξης. Αντικαταστήστε μόνο με τον ίδιο ή ισοδύναμο τύπο.

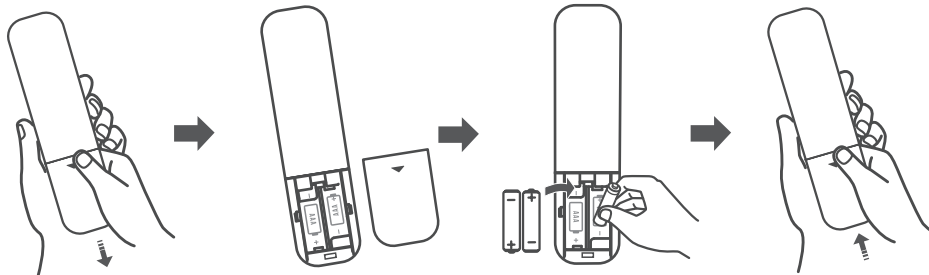

Μακρύς Τύπος: σίγαση / μη σίγαση του ήχου
Μακρύς Τύπος: Σύζευξη Bluetooth
Σύντομο πάτημα: επιλογή λειτουργίας Bluetooth

Σύντομο πάτημα για ενεργοποίηση/απενεργοποίηση του DTS Εικονικό: X

Σύντομο πάτημα: εναλλαγή σε Βελτίωση Φωνής
Πατήστε σύντομα για να εισέλθετε στο Μενού Ενίσχυση Μπάσων
Πατήστε σύντομα για να εισέλθετε στο ηχητικό εφέ των πρίμων
Αύξηση ή μείωση των πρίμων με το κουμπί +/-

Σύντομη πίεση: Αλλαγή λειτουργίας ήχου εισόδου Standard, Voice, Music, Movie, Game, Sports

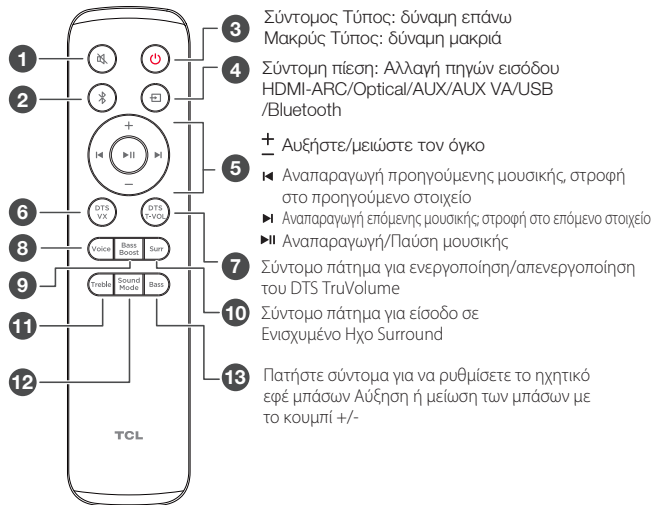



Tip baterije: 1,5 V-os AAA elem x 2

F

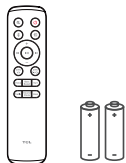

! Figyelmeztetés: Ne tegye ki az akkumulátort túlzott hőhatásnak, például napsütésnek, tűznek vagy hasonlónak. Az új és használt elemeket tartsa távol a gyermekektől. Az ártalmatlanítással vagy újrahasznosítással kapcsolatos információkért forduljon a helyi hatóságokhoz.

! VIGYÁZAT! Robbanásveszély az akkumulátor helytelen cseréje esetén. Zamenjajte samo z enakim ali enakovrednim tipom.

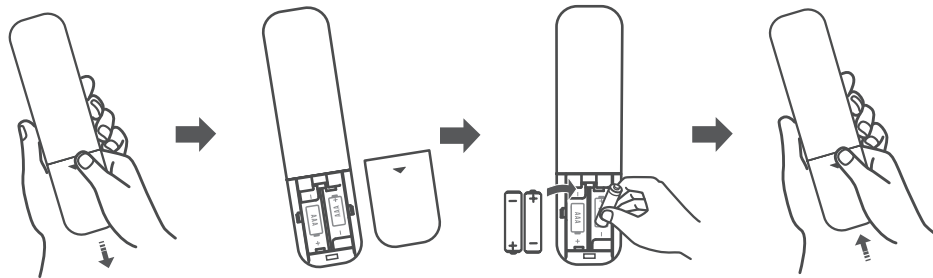

Hosszan nyomva: a hang elnémítása/feloldása

Hosszan nyomva: Bluetooth párosítás
Rövid megnyomás: Bluetooth üzemmód kiválasztása

Rövid megnyomás a DTS Virtual be-/kikapcsolásához: X

Rövid megnyomás: váltás a hangerősítésre

A Bass Boost menü megnyomásával lépjen be a Basszus Erősítés Menübe

Nyomja meg röviden a gombot a magas hanghatás belépéséhez

Magasságok növelése vagy csökkentése a +/- gombbal

Rövid sajtó: Bejövő hang mód váltása Standard, Voice, Music, Movie, Game, Sports

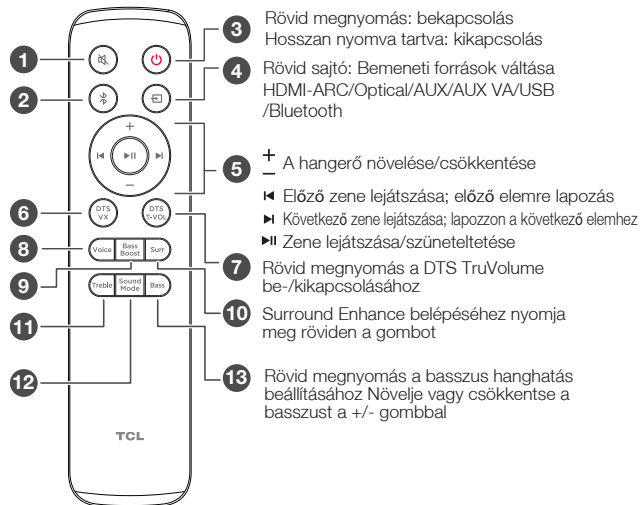



Tipo di batteria: Batteria 1.5V AAA x 2

F

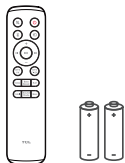

! Avvertimento: Non esporre le batterie a calore eccessivo come sole, fuoco o simili. Tenere le batterie, sia nuove che usate, lontano dai bambini. Per informazioni sullo smaltimento o sul riciclaggio, si prega di contattare le autorità locali.

! CAUTELA: Pericolo di esplosione se la batteria viene sostituita in modo errato. Sostituire solo con una batteria dello stesso tipo o con una equivalente

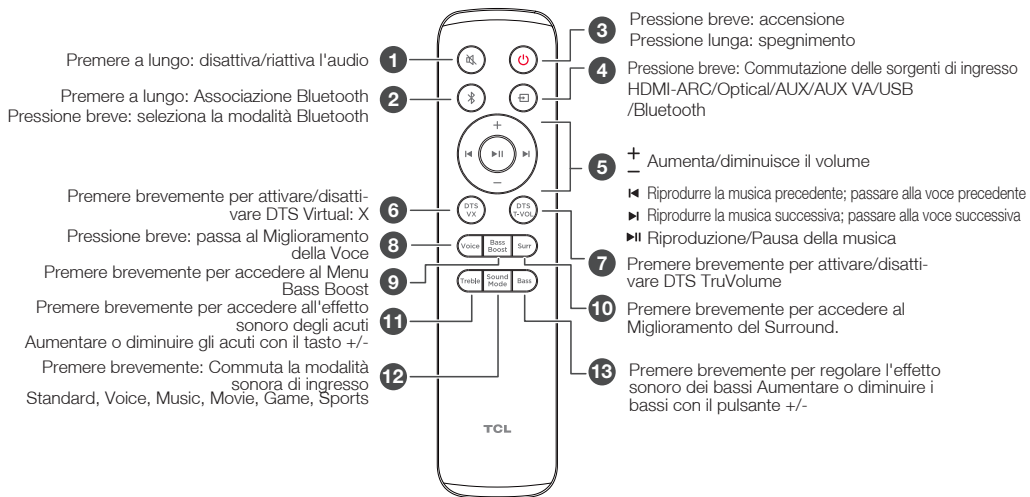
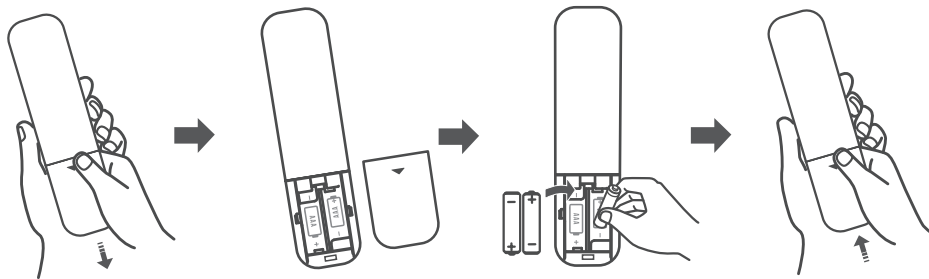



Baterijas veids: 1,5V AAA baterija x 2

F

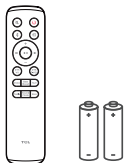

Brīdinājums: Nepakļaujiet baterijas pārmērīgam karstumam, piemēram, saules stariem, ugunij vai tamīdzīgiem apstākļiem. Jaunas un lietotas baterijas glabājiet bērniem nepieejamā vietā. Lai iegūtu informāciju par utilizāciju vai pārstrādi, lūdzu, sazinieties ar savu vietējo pašvaldību.



UZMANĪBU: Eksplozijas risks, ja baterija tiek nepareizi nomainīta. Bateriju nomainiet tikai ar tādu pašu vai līdzvērtīgu tipu.

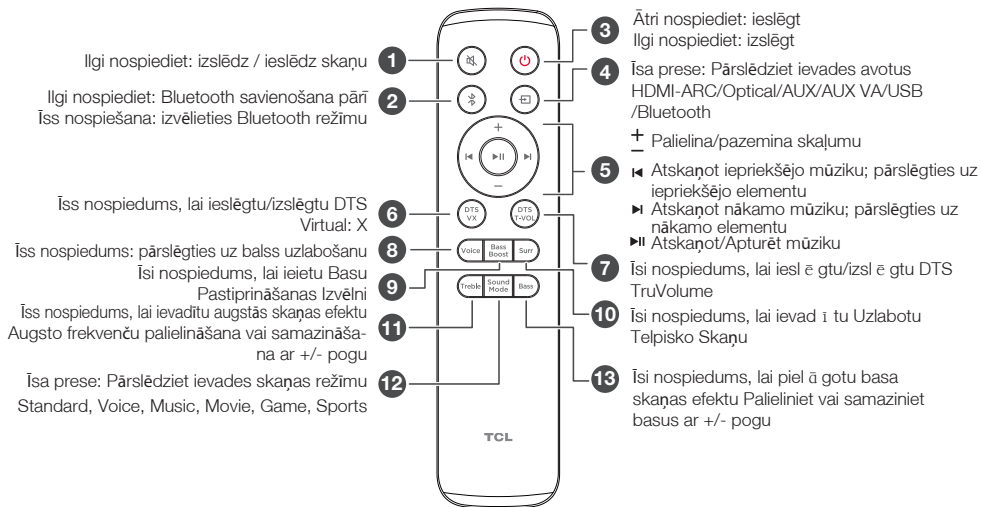
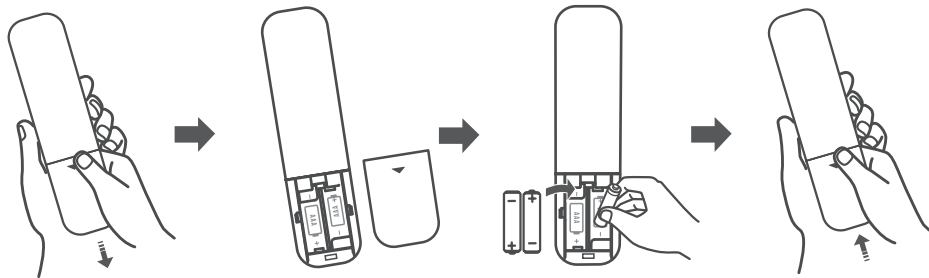

3



Baterijos tipas: 1.5V AAA baterija x 2

F

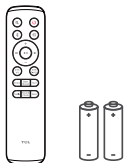

! Įspėjimas: Nelaikykite akumuliatorių per dideliame karštyje, pavyzdžiui, saulėje, ugnyje ar pan. Laikykite naujas ir naudotas baterijas atokiau nuo vaikų. Dėl informacijos apie šalinimą ar perdirimą kreipkitės į vietos valdžios institucijas.

! **ATSARGIAI!** Netinkamai pakeitus akumuliatorių kyla sprogoimo pavojus. Keiskite tik to paties arba lygiavertčio tipo.

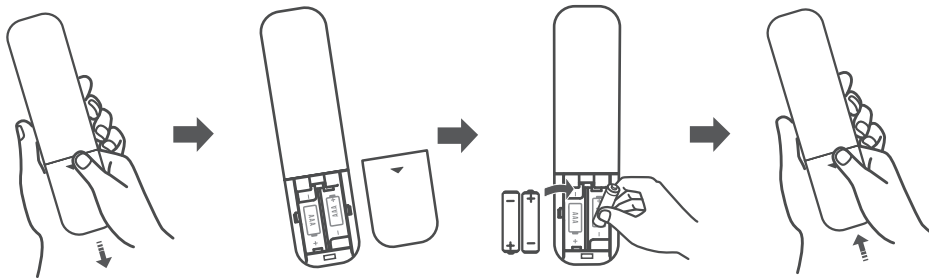

<p>Ilgas paspaudimas: nutildyti/išjungti garsą</p> <p>Ilgas paspaudimas: „Bluetooth“ suporavimas Trumpas paspaudimas: pasirinkite Bluetooth režimą</p> <p>Trumpas paspaudimas įjungia / išjungia DTS Virtualus: X</p> <p>Trumpas paspaudimas: įgalinkite Balso Patobulinimą</p> <p>Trumpai paspauskite, kad įeitumėte į Bosų Stiprinimo Meniu</p> <p>Trumpas paspaudimas įjungia aukštų dažnių garso efektą</p> <p>+/- mygtuku padidinkite arba sumažinkite aukštus dažnius</p> <p>Trumpas paspaudimas: įvesties garso režimo perjungimas Standard, Voice, Music, Movie, Game, Sports</p>		<p>3 Trumpas paspaudimas: įjungimas Long press: power off</p> <p>4 Trumpas paspaudimas: įvesties šaltinių perjungimas HDMI-ARC/Optical/AUX/AUX VA/USB /Bluetooth</p> <p>5 + - Garsumo didinimas/mažinimas</p> <p>◀ Atkurti ankstesnę muziką; pereiti prie ankstesnio elemento</p> <p>▶ Groti kitą muziką; pereiti prie kito elemento</p> <p>⏏ Muzikos paleidimas / pristabdymas</p> <p>7 Trumpas paspaudimas įjungia / išjungia DTS TruVolume</p> <p>10 Trumpai paspauskite, kad įeitumėte į Erdvinis Patobulinimas</p> <p>13 Trumpas paspaudimas, kad sureguliuotumėte žemų dažnių garso efektą Padidinkite arba sumažinkite žemus dažnius naudodami +/- mygtuką</p>
---	--	---



Тип на батерији: 1.5V AAA батерија x 2

F

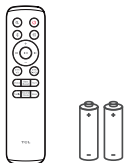

! Предупредување: Не ги изложувајте батериите на преголема топлота како на пример сонце, оган или слично. Чувајте ги новите и употребените батерији настрана од дофат на деца. За информации за фрлање или рециклирање, ве молиме контактирајте ги локалните одговорни лица.

! ВНИМАНИЕ: Опасност од експлозија доколку батеријата е неправилно заменета. Заменете само со исти или еквивалентен тип.

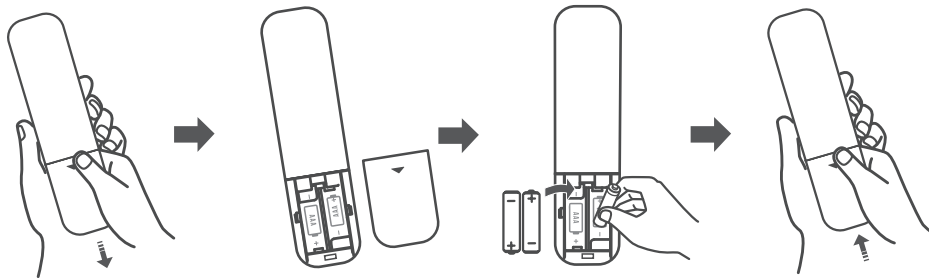

Долго притискање: исклучете/вклучете го звукот

Долго притискање: Блутут Спарување
Кратко притискање: изберете режим Bluetooth

Кратко притиснете за да го вклучите/исклучите DTS Virtual: X
Кратко притиснете: префрлете се на Подобрување на гласот

Кратко притиснете за да влезете во менито за зајакнување на басот

Кратко притиснете за да влезете во звучниот ефект на високи тонови
Зголемете или намалете ги високите тонови со копчето +/-

Кратко притискање: префрлете го режимот за влезен звук
Standard, Voice, Music, Movie, Game, Sports





Batteritype: 1,5 V AAA-batteri x 2

F

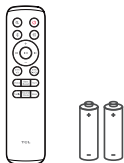

! Advarsel: Ikke utsett batteriene for høy varme som solskinn, brann eller lignende. Hold nye og brukte batterier unna barn. Ta kontakt med lokale myndigheter for informasjon om avhending eller resirkulering.

! FORSIKTIGHET: Hvis batteriet byttes ut på feil måte, er det eksplosjonsfare. Erstatt bare med samme eller tilsvarende type.

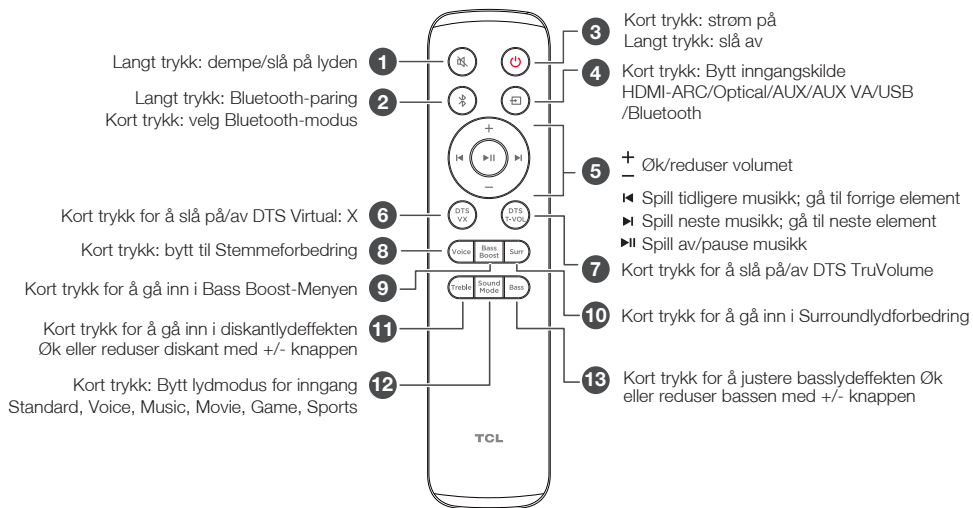
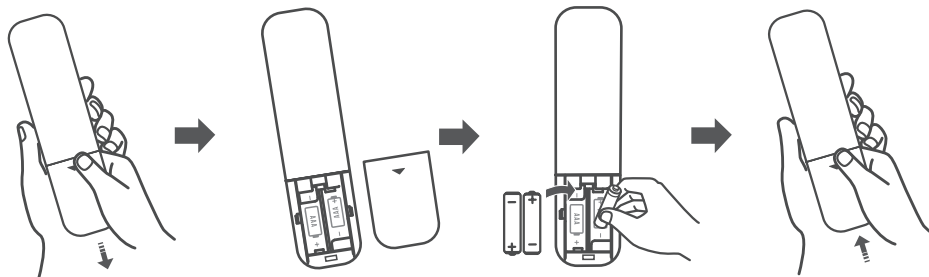



Typ baterii: Bateria AAA 1,5 V x 2

F

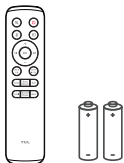

! Ostrzeżenie: Nie wystawiaj baterii na działanie nadmiernego ciepła, takiego jak słońce, ogień lub podobne. Nowe i zużyte baterie należy umieścić poza zasięgiem dzieci. Skontaktuj się z lokalnymi władzami, aby uzyskać informacje na temat utylizacji lub recyklingu.

! OSTROŻNOŚĆ: Jeśli bateria zostanie nieprawidłowo wymieniona, istnieje ryzyko wybuchu. Wymieniaj wyłącznie baterie tego samego lub równoważnego typu.

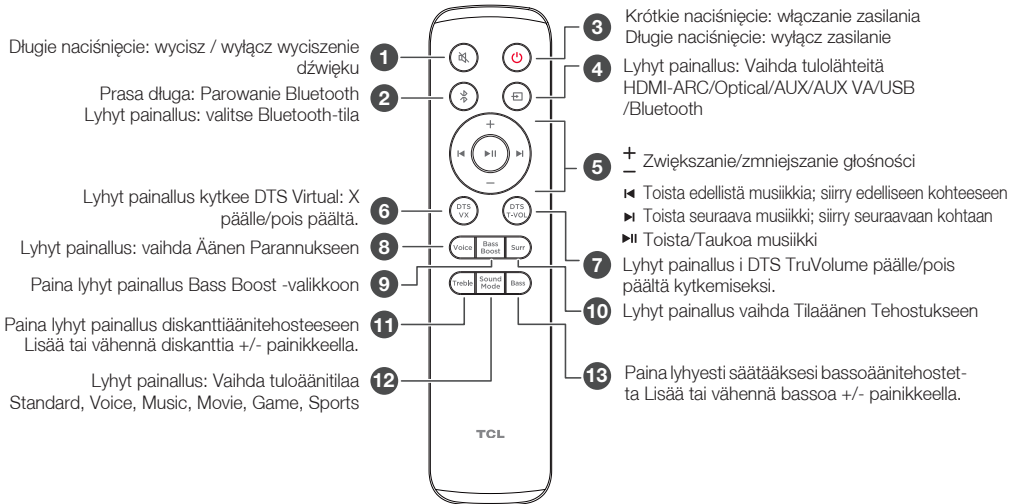
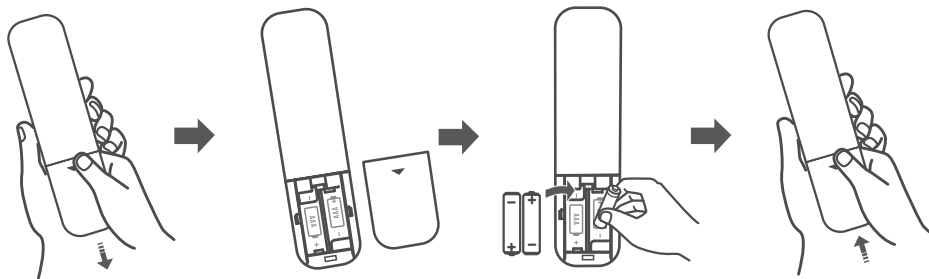

3



Tipo de bateria: Bateria 1.5V AAA x 2

F



! Aviso: Não exponha as baterias a calor excessivo, tais como, sol, fogo, ou algo semelhante. Mantenha as baterias novas e usadas afastadas das crianças. Para informações sobre eliminação ou reciclagem, por favor, contate as autoridades locais.

! CUIDADO: Perigo de explosão se a bateria for substituída incorretamente. Substitua apenas pelo mesmo tipo ou equivalente.

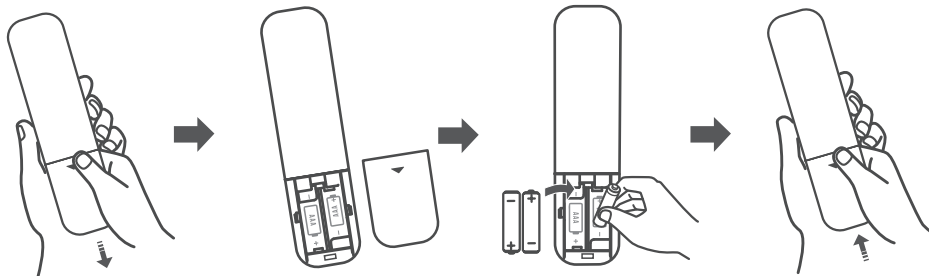

Silenciar / Não silenciar o som **1**
 Imprensa longa: Emparelhamento de Bluetooth
 Pressão curta: seleccionar o modo Bluetooth **2**

Imprensa curta para ligar/desligar DTS Virtual: X **6**
 Imprensa curta: mudar para Melhoria da voz
 Prima brevemente para entrar no Menu de Aumento de Graves **8**
 Imprensa curta para introduzir o efeito de som agudos
 Aumentar ou diminuir triplicar com +/- botão **9**
 Imprensa curta: Mudar o modo de entrada de som Standard, Voice, Music, Movie, Game, Sports **11**
12





Tip baterie: 1.5V baterie AAA x 2

F



! Avertizare: Să nu expuneți bateriile la căldură excesivă, cum este soarele, focul etc. Țineți departe de copii bateriile noi și uzate. Pentru informații despre aruncare sau reciclare, vă rog să contactați autoritățile locale.

! ATENȚIE: Pericol de explozie în cazul în care bateria este înlocuită incorect. Înlocuiți numai cu același tip sau echivalent.

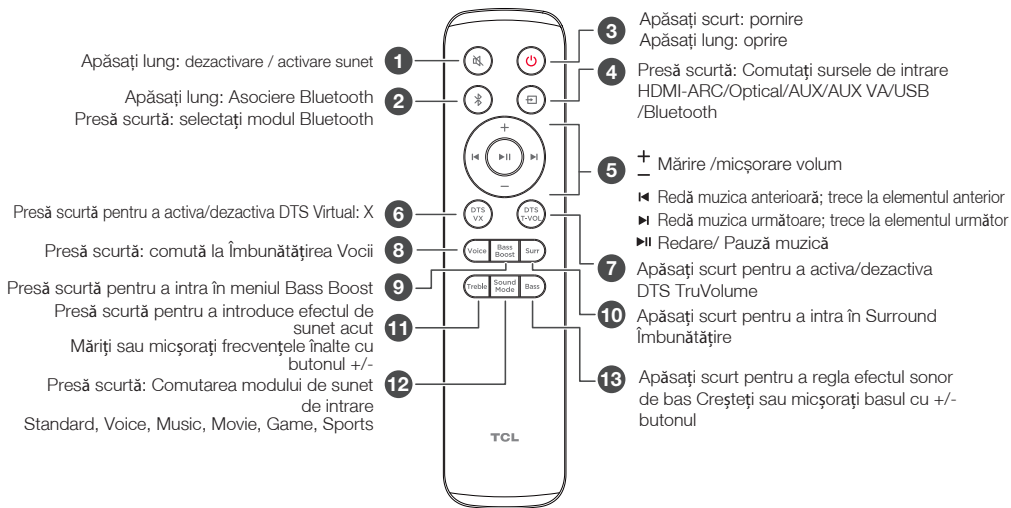
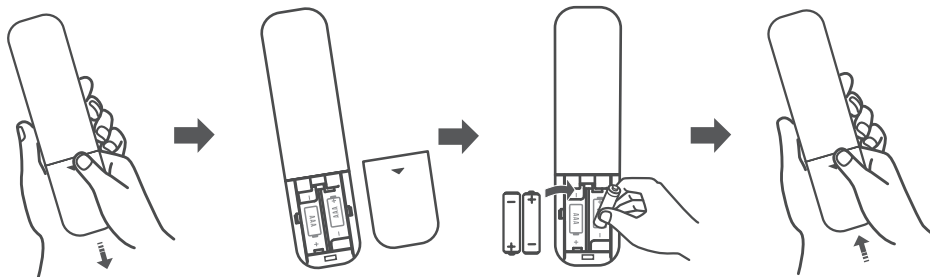



Тип батареи: батарея 1,5 В AAA x 2

F



! Предупреждение: Не подвергайте батареи чрезмерному нагреву, например, солнечным лучам, огню и т.п. Храните новые и использованные батарейки в недоступном для детей месте. Для получения информации об утилизации или переработке обратитесь в местные органы власти.

! ВНИМАНИЕ: Опасность взрыва при неправильной замене батареи. Заменяйте только на такие же или аналогичные.

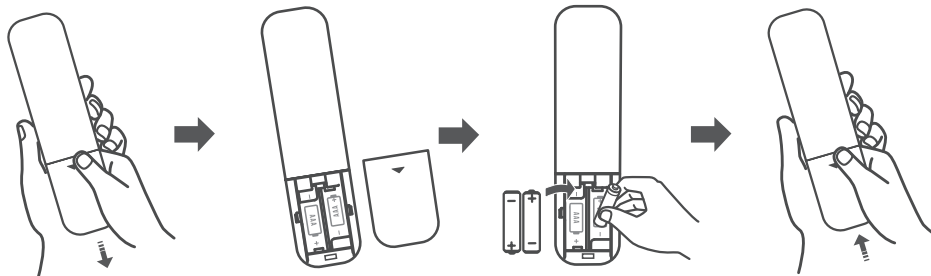

Длительное нажатие: отключить/включить звук

Длительное нажатие: сопряжение по Bluetooth
Короткое нажатие: Выборка для режима блютуза

Короткое нажатие для включения/выключения DTS Virtual:X
Короткое нажатие: Переключение на Усиление Голоса
Короткое нажатие для входа в Меню Усиления Басов
Короткое нажатие для входа в эффект высоких звуковых частот
Увеличение или уменьшение высоких звуковых частот с помощью кнопки +/-
Короткое нажатие: Переключение режима входного звука
Standard, Voice, Music, Movie, Game, Sports

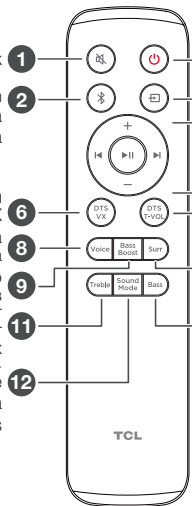

3 Короткое нажатие: включение
Длительное нажатие: выключение

4 Короткое нажатие: Переключение входного источника
HDMI-ARC/Optical/AUX/AUX VA/USB /Bluetooth

5 + Увеличить/уменьшить громкость
◀ Воспроизведение предыдущей музыки; Переход к предыдущему пункту
▶ Воспроизведение следующей музыки; Переход к следующему пункту
⏸ Воспроизведение/Пауза музыки

7 Короткое нажатие для включения/выключения DTS TruVolume

10 Короткое нажатие для входа в Усиление Объемного Звучания

13 Короткое нажатие для регулировки звукового эффекта басов, увеличение или уменьшение басов с помощью кнопки +/-



Tip baterije: 1.5V AAA baterija x 2

F



! Upozorenje: Ne izlažite baterije prekomornoj toploti kao što su sunce, vatra ili slično. Držite nove i polovne baterije dalje od dece. Obratite se lokalnim vlastima za informacije o odlaganju ili recikliranju.

! OPREZ: Ako je baterija neispravno zamenjena, postoji rizik od eksplozije. Zamijenite samo istom ili ekvivalentnom vrstom.

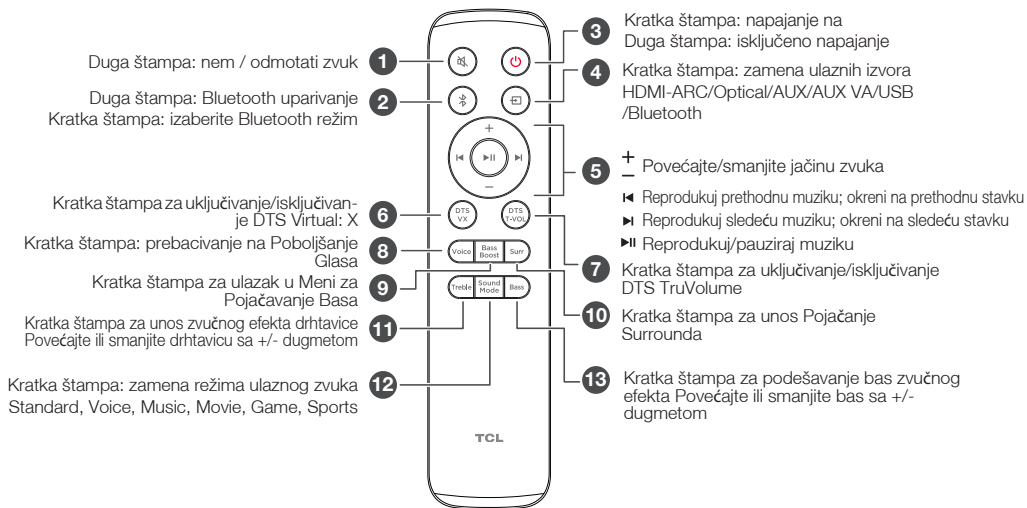
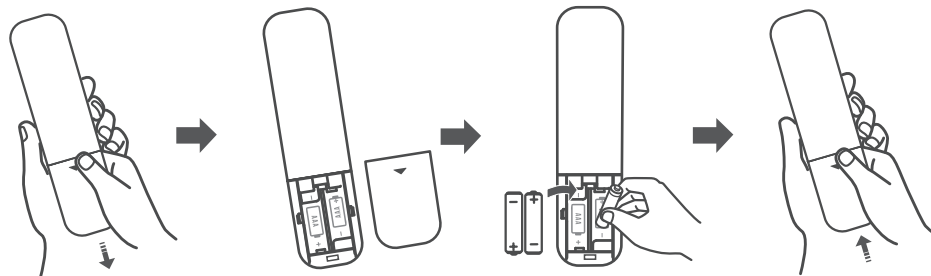

3



Typ batérie: 1,5V batéria AAA x 2

F



Upozornenie: Nevystavujte batériu nadmernému teplu, ako je slnečné žiarenie, oheň a podobne. Nové aj použité batérie uchovávajte mimo dosahu detí. Ak chcete získať informácie o likvidácii alebo recyklácii, obráťte sa na miestne úrady.



POZOR: V prípade nesprávnej výmeny batérie hrozí nebezpečenstvo výbuchu. Vymeňte iba za rovnaký alebo ekvivalentný typ.

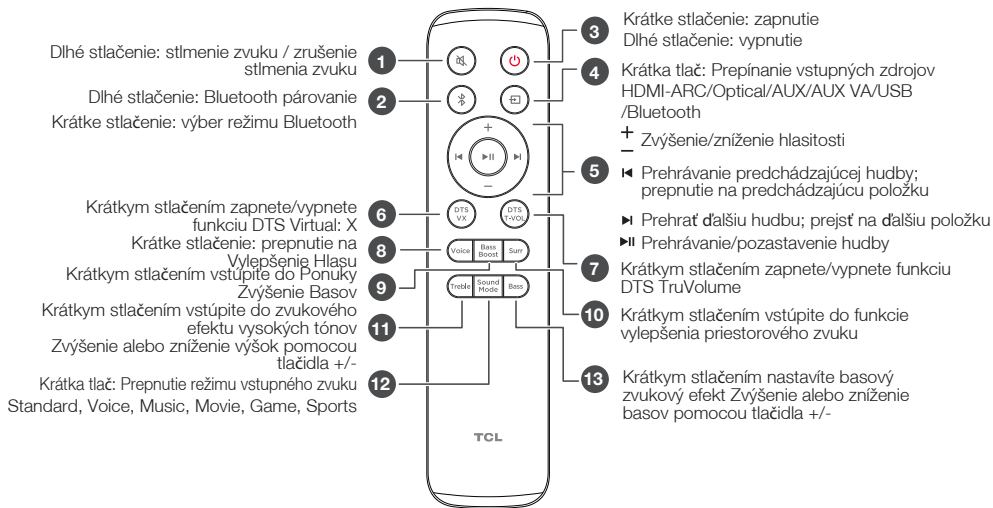
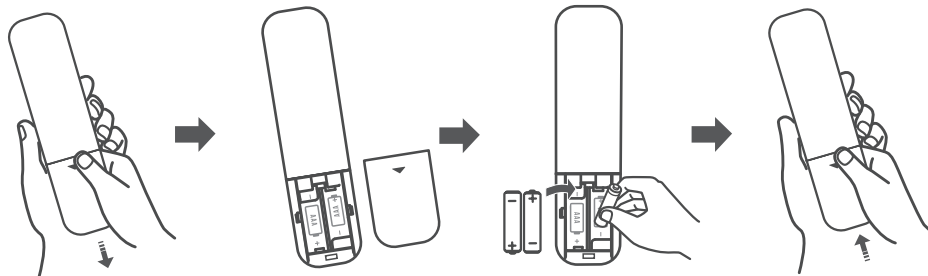



Tip baterije: 1.5V AAA baterija x 2

F



Opozorilo: Baterij ne izpostavljajte previsoki vročini, kot npr. sonce, ogenj ipd. Nove in že rabljene baterije hranite stran od otrok. Za informacije o odlaganju ali recikliranju se obrnite na lokalne oblasti.



POZOR: Nevarnost eksplozije, če baterije ne zamenjate pravilno. Zamenjajte samo z enakim ali enakovrednim tipom.

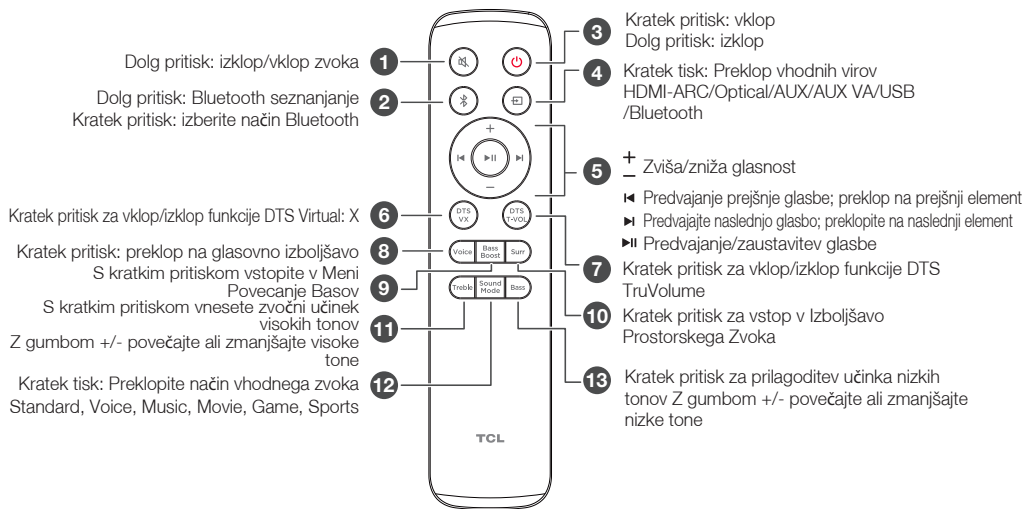
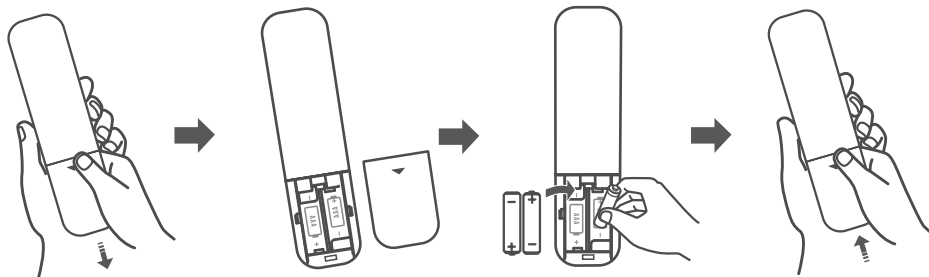

3



Tipo de batería: batería AAA de 1,5 V x 2

F

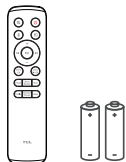

! Advertencia: No exponer las baterías al calor excesivo, como la luz del sol, el fuego o similares. Mantener las baterías nuevas y usadas fuera del alcance de los niños. Para obtener información sobre cómo desechar o reciclar, comunicarse con las autoridades locales.

! PRECAUCIÓN: Peligro de explosión si la batería se reemplaza incorrectamente. Reemplazar solamente con el mismo tipo o equivalente.

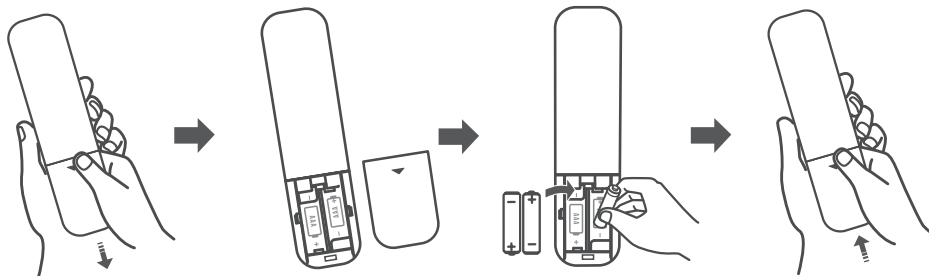

Pulsación larga: silenciar/reactivar el sonido
Pulsación larga: Emparejar Bluetooth
Pulsación corta: seleccionar el modo Bluetooth

Pulsar brevemente para encender/apagar DTS Virtual: X
Pulsación corta: cambiar a Mejoramiento de Voz Refuerzo de Graves
Pulsar brevemente para ingresar al efecto de sonido agudo
Aumentar o disminuir los agudos con el botón +/-
Pulsación corta: Cambiar el modo de sonido de entrada Standard, Voice, Music, Movie, Game, Sports

1 Micrófono
2 Bluetooth
3 Encendido/Apagado
4 Fuente de entrada (HDMI-ARC/Optical/AUX/AUX VA/USB/Bluetooth)
5 Volumen (+/-)
6 DTS Virtual: X (DTS VP / DTS PRO)
7 DTS TruVolume (DTS VP / DTS PRO)
8 DTS TruVolume (DTS VP / DTS PRO)
9 DTS TruVolume (DTS VP / DTS PRO)
10 DTS TruVolume (DTS VP / DTS PRO)
11 DTS TruVolume (DTS VP / DTS PRO)
12 DTS TruVolume (DTS VP / DTS PRO)
13 DTS TruVolume (DTS VP / DTS PRO)

3 Pulsación corta: encendido
Pulsación larga: apagado

4 Pulsación corta: Cambiar fuentes de entrada HDMI-ARC/Optical/AUX/AUX VA/USB /Bluetooth

5 + Aumentar/disminuir el volumen
◀ Reproducir la música anterior; volver al ítem anterior
▶ Reproducir la siguiente música; pasar al siguiente ítem
▶▶ Reproducir/Pausar la música

7 Pulsar brevemente para encender/apagar DTS TruVolume

10 Pulsar brevemente para ingresar a Mejoramiento del Sonido Envoltivo

13 Pulsar brevemente para ajustar el efecto de sonido de graves
Aumentar o disminuir los graves con el botón +/-



Batterityp: 1,5V AAA-batteri x 2

F

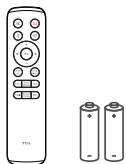

! Varning: Utsätt inte batterierna för överdriven värme som solsken, eld eller liknande. Håll nya och använda batterier borta från barn. Kontakta dina lokala myndigheter för information om bortskaffande eller återvinning.

! FÖRSIKTIGHET: Om batteriet byts ut felaktigt finns det en explosionsrisk. Ersätt endast med samma eller motsvarande typ.

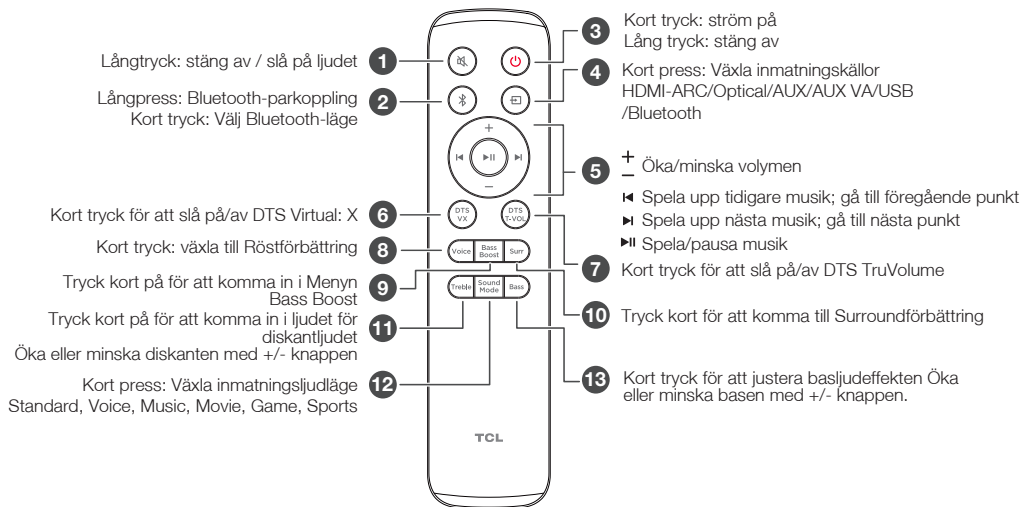
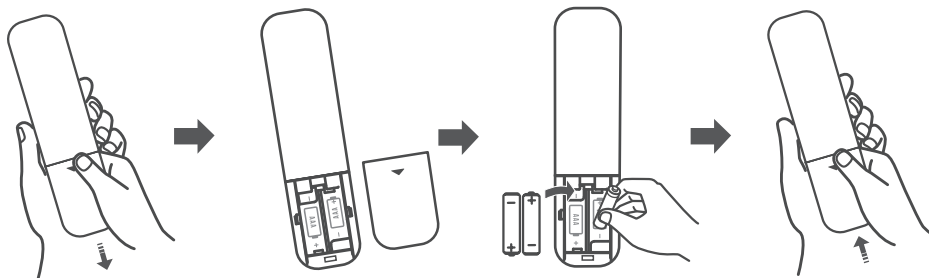

3



Pil Tipi: 1.5V AAA pil x 2

F



Uyarı: Pilleri güneş ışığı, ateş veya benzeri gibi aşırı ısıya maruz bırakmayın. Yeni ve kullanılmış pilleri çocuklardan uzak tutun. Atma veya geri dönüşüm bilgileri için lütfen yerel yetkililerle iletişime geçin.



DİKKAT: Pil yanlış değiştirilirse patlama tehlikesi. Yalnızca aynı veya eşdeğer türle değiştirin.

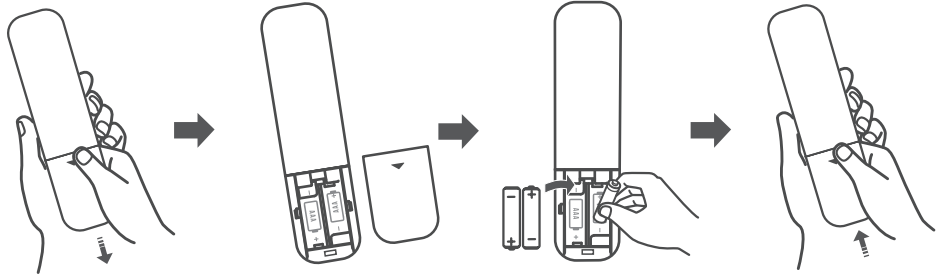



Тип акумулятора: 1,5 В акумулятор AAA x 2

F



! Попередження: Не піддавайте батареї надмірному теплу, такому як сонце, вогонь тощо. Тримайте нові і використані батареї подалі від дітей. Зверніться до місцевих органів влади для отримання інформації про утилізацію або переробку.

! ОБЕРЕЖНІСТЬ: Якщо акумулятор неправильно замінено, є ризик вибуху. Замінійте лише на той самий або еквівалентний тип.

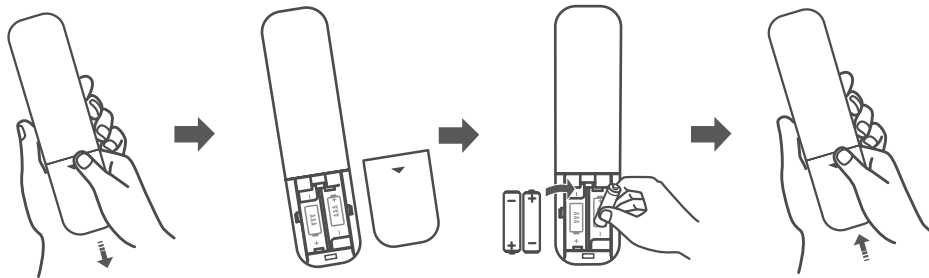

Довгий натиск: вимкнення / ввімкнення звуку

Довгий прес: Сполучення Bluetooth

Коротке натискання: вибір режиму Bluetooth

Коротке натискання для ввімкнення/вимкнення DTS Virtual: X

Коротке натискання: перемикання на Підсилення Голосу

Коротке натискання для входу в Меню Посилення Басів

Коротке натискання для входу в ефект високих частот за допомогою кнопки +/-

Збільшення або зменшення високих частот за допомогою кнопки +/-

Коротке натискання: Перемикання режиму вхідного звуку

Standard, Voice, Music, Movie, Game, Sports



- 1** Короткий прес: живлення
- 2** Довгий прес: вимкнення живлення
- 3** Коротке натискання: Перемикання джерел вхідного сигналу HDMI-ARC/Optical/AUX/AUX VA/USB /Bluetooth
- 4** + Збільшення/зменшення гучності
- 5** ◀ Відтворення попередньої музики; перехід до попереднього пункту
- 6** ▶ Відтворення наступної музики; перехід до наступного пункту
- 7** ⏸ Відтворення/пауза музики
- 8** Коротке натискання для ввімкнення/вимкнення DTS TruVolume
- 9** Коротке натискання для входу в режим Посилення Об'ємного Звуку
- 10** Коротке натискання для регулювання ефекту низьких частот
- 11** Збільшення або зменшення низьких частот за допомогою +/- кнопок
- 12** Коротке натискання: ввімкнення/вимкнення звуку
- 13** Коротке натискання: перемикання режиму Bluetooth

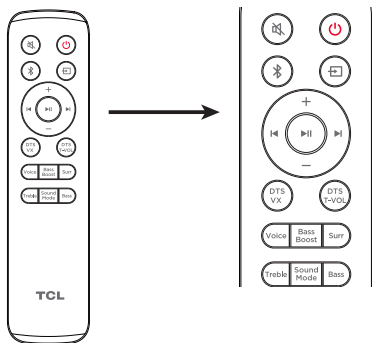
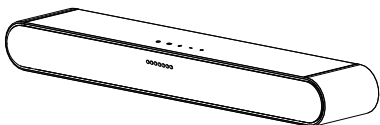

Remote Control	Soundbar Action	LED Behavior on Soundbar
	Power off Power On	Power Off: All LEDs light turn on and turn off from the sides to the center. Power On: LEDs will turn on from the center to the sides.
	Mute sound	Mute On: Center LED will flash several times. Mute Off: Current Volume Level will be shown.
	Source	Input Source LED Indicator: HDMI ARC: Magenta Optical: Yellow Aux: Green Aux VA: Orange USB: Cyan Bluetooth: Blue
	Bluetooth Pairing	Blue LED will flash rapidly
	Volume up/down	Volume Up: LEDs will gradually turn on from the center to the sides Volume Down: LEDs will gradually turn off from the sides to the center
	Skip/Previous	Skip: LEDs move from the left to the right Previous: LEDs move from the right to the left
	DTS Virtual:X/TruVolume	Enabled: LEDs will turn on from the center to the sides. Disabled: All LEDs light turn on and turn off from the sides to the center.
	Voice Enhance	Long Press: Enter Voice Announcement Volume adjustment Use UP/DOWN keys to adjust three different levels: Mute/Default/High Short Press: Preset the current Voice Enhance level Use UP/DOWN keys to adjust four different levels.
	Bass Boost / Night	Long Press: Enable/Disable Night mode with voice broadcast Short Press: Show current Bass Boost level Use UP/DOWN keys to adjust between four different levels.
	Surround Enhance	Short Press: Show current Surround Enhance level Use UP/DOWN keys to adjust between four different levels. Long Press: Turn on or turn off AUX voice assistant.
	Treble Adjustment	Short Press: Show current Treble level. Increase/Decrease using UP/DOWN keys to adjust thirteen different levels.
	Sound Mode	Press to switch sound mode in following order: Standard / Voice / Music / Movie / Game / Sports
	Bass Adjustment	Short Press: Show current Bass level. Increase/Decrease using UP/DOWN keys to adjust thirteen different levels.

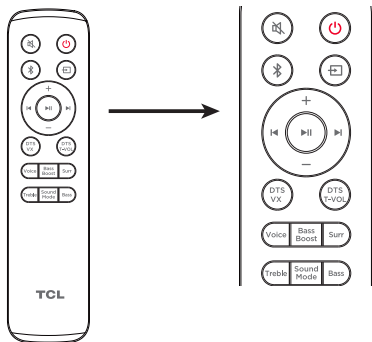
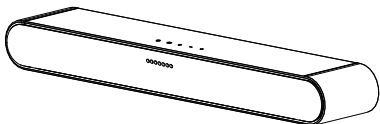

Remote Control	Veprimi i shiritit të zërit	Sjellja LED në shiritin e zërit
	Fikja Pushtet Mbi	Fikja: Të gjitha dritat LED ndizen dhe fiken nga anët në qendër. Ndezja: LED do të ndizen nga qendra në anët.
	Hesht zërin	Aktivizo Heshtjen: LED qendror do të pulsojë disa herë. Negativizo Heshtjen: Niveli aktual i volumit do të shfaqet.
	Burimi	Treguesi LED i burimit të hyrjes: HDMI ARC: Magenta Optike: E verdhë Aux: Jeshile Aux VA: Portokalli USB: Cian Bluetooth: Blu
	Çiftimi Bluetooth	LED blu do të pulsojë me shpejtësi
	Rritjja e volumit	Rritja e volumit: LED do të ndizen gradualisht nga qendra në anët Ulja e volumit: LED do të fiken gradualisht nga anët në qendër
	Kapërce/E mëparshme	Kapërce: LED lëvizin nga e majta në të djathtë E mëparshme: LED lëvizin nga e djathta në të majtë
	DTS Virtual: X/TruVolume	Aktivizuar: LED do të ndizen nga qendra në anët. Të paafhtë: Të gjitha dritat LED ndizen dhe fiken nga anët në qendër.
	Përmirësimi i Zërit	Shtypni Gjatë: Hyni rregullimin e Volumit Të Njoftimit Zanor. Përdorni tastet LARTË/POSHTË për të rregulluar tre nivele të ndryshme: Hesht/Default/I lartë. Shtypje e Shkurtër: Paracaktoni nivelin aktual të Përmirësit të Zërit.
	Rritja e Basit / Nata	Shtypja e Gjatë: Aktivizo/Çaktivizo modalitetin e natës me transmetim zanor Shtypja e Shkurtër: Shfaq nivelin aktual të Rritjes së Basit Përdorni tastet UP/DOWN (LARTË/POSHTË) për t'u përshtatur ndërmjet katër niveleve të ndryshme.
	Përmirësimi Rrethues	Shtypje e Shkurtër: Shfaq nivelin aktual të Përmirësit rrethues Përdorni tastet UP/DOWN (LARTË/POSHTË) për t'u përshtatur ndërmjet katër niveleve të ndryshme. Shtypja e Gjatë: Aktivizoni ose çaktivizoni asistentin zanor AUX.
	Rregullimi i Trefishtë	Shtypja e Shkurtër: Shfaq nivelin aktual të trefishtë. Rritni/Zvogëloni duke përdorur tastet UP/DOWN (LARTË/POSHTË) për të rregulluar trembëdhjetë nivele të ndryshme.
	Modaliteti i Zërit	Shtypni për të ndërruar modalitetin e zërit në rendin e mëposhtëm: Standard / Zëri / Muzikë / Film / Lojë / Sport
	Rregullimi i Basit	Shtypja e Shkurtër: Shfaq nivelin aktual të basit. Rritni/Zvogëloni duke përdorur tastet UP/DOWN (LARTË/POSHTË) për të rregulluar trembëdhjetë nivele të ndryshme.

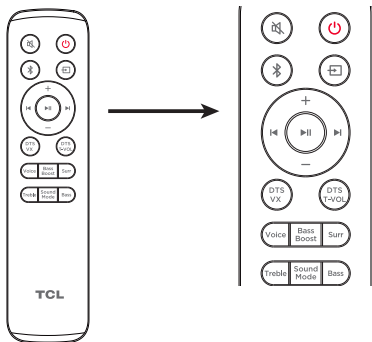
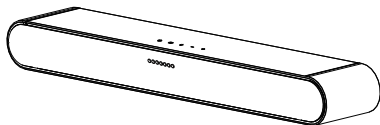

Remote Control	Звуков бар Действие	Поведение на светодиода на звуковата лента
	Изключване Включване на Захранването	Изключване на Захранването: Всички светодиоди светват и се изключват от страните към центъра. Включване на Захранването: Светодиодите ще се включат от центъра към страните.
	Изключване на звука	Изключване на Звука: Централният светодиод ще мига няколко пъти. Включване на Звука: Ще се покаже текущото ниво на звука.
	Източник:	Светодиоден индикатор за източника на вход: HDMI ARC: Магента Оптичен: Жълт AUX: Зелено AUX VA: Оранжево USB: Цяан Bluetooth: Синьо
	Bluetooth сдвояване	Синият светодиод ще мига бързо
	Увеличаване/намаляване на силата на звука	Увеличаване на силата на звука: светодиодите постепенно се включват от центъра към страните Намаляване на силата на звука: светодиодите постепенно се изключват от страните към центъра
	Пропускане/предходно	Пропуснете: Светодиодите се преместват от ляво на дясно Предшна: Преместване на светодиодите отдясно наляво
	DTS Virtual: X/TruVolume	Активирано: Светодиодите ще се включат от центъра към страните. В състояние на инвалидност: Всички светодиоди се включват и изключват от страните към центъра.
	Усилване на Гласа	Продължително Натискане: Въведете настройка на Силата на Звука на Гласовото Съобщение. Използвайте клавишите НАГОРЕ/НАДОЛУ, за да регулирате три различни нива: Заглушаване/По подразбиране/Висока. Кратка преса: Предварително задайте текущото ниво на Гласовото Усилване.
	Усилване на басите / Нощ	Продължително Натискане: Активиране/деактивиране на нощния режим с гласово излъчване Кратка преса: Показване на текущото ниво на Bass Boost Използвайте клавишите UP/DOWN (НАГОРЕ/НАДОЛУ), за да регулирате между четири различни нива.
	Усилване на Съраунда	Кратка преса: Показване на текущото ниво на Surround Enhance Използвайте клавишите UP/DOWN (НАГОРЕ/НАДОЛУ), за да регулирате между четири различни нива. Продължително Натискане: Включете или изключете гласовия асистент AUX.
	Регулиране на високите честоти	Кратка преса: Показва текущото ниво на високите честоти. Увеличаване/Намаляване с клавишите UP/DOWN (НАГОРЕ/НАДОЛУ), за да настроите тринадесет различни нива.
	Режим на Звука	Натиснете , за да превключите режима на звука в следния ред: Стандартно / Глас / Музика / Филм / Игра / Спорт
	Регулиране на басите	Кратка преса: Показва текущото ниво на басите. Увеличаване/Намаляване с клавишите UP/DOWN (НАГОРЕ/НАДОЛУ), за да настроите тринадесет различни нива.

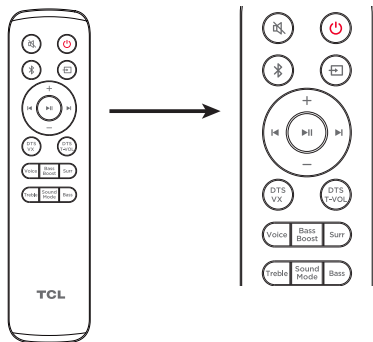
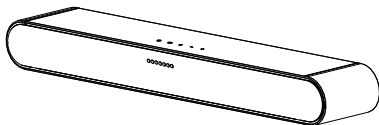

Remote Control	Soundbar Akcija	Ponašanje LED na zvučnoj traci
	Isključivanje Uključivanje	Isključivanje: Sva LED svjetla se pale i gase od strana prema sredini. Uključivanje: LED diode će se uključiti od sredine prema stranama.
	Isključi zvuk	Uključeno isključivanje zvuka: Središnja LED lampica će zatreperiti nekoliko puta. Isključeno isključivanje zvuka: Prikazat će se trenutna razina glasnoće.
	Izvor	LED indikator izvora ulaza: HDMI ARC: Magenta Optički: Žuto Pomoć: Zelena Aux VA: Narančasta USB: Cijan Bluetooth: Plava
	Bluetooth uparivanje	Plavi LED će brzo treptati
	Povećaj/smanji zvuk	Pojačavanje glasnoće: LED će se postupno uključivati od sredine prema stranama Smanjivanje glasnoće: LED diode će se postupno gasiti od strana prema sredini
	Preskoči/Prethodno	Preskoči: LED diode se pomiču slijeva nadesno Prethodno: LED diode se pomiču s desna na lijevo
	DTS Virtual:X/TruVolume	Omogućeno: LED diode će se uključiti od sredine prema stranama. Onemogućeno: Sva LED svjetla se pale i gase od strana prema sredini.
	Poboljšanje Glasa	Dugi pritisak: Unesite podešavanje Glasnoće Glasovne Najave. Upotrijebite tipke GORE/DOLJE za podešavanje tri različite razine: Mute/Default/High. Kratki pritisak: Unaprijed postavite trenutnu razinu Poboljšanja Glasa.
	Pojačanje Basa / Noć	Dugi pritisak: Omogući/onemogući noćni način rada s glasovnim emitiranjem Kratki pritisak: Prikaži trenutnu razinu pojačanja basa Koristite tipke UP/DOWN (GORE/DOLJE) za podešavanje između četiri različite razine.
	Poboljšanje Okružujućeg Zvuka	Kratki pritisak: Prikaži trenutnu razinu poboljšanja surrounda Koristite tipke UP/DOWN (GORE/DOLJE) za podešavanje između četiri različite razine. Dugi pritisak: Uključite ili isključite AUX glasovnog asistenta.
	Podešavanje Visokih tonova	Kratki pritisak: Prikaži trenutnu razinu visokih tonova. Povećajte/smanjite pomoću tipki UP/DOWN (GORE/DOLJE) za podešavanje trinaest različitih razina.
	Način Zvuka	Pritisnite za promjenu načina zvuka sljedećim redoslijedom: Standardno / Glas / Glazba / Film / Igra / Sport
	Podešavanje Basa	Kratki pritisak: Prikaži trenutnu razinu basa. Povećajte/smanjite pomoću tipki UP/DOWN (GORE/DOLJE) za podešavanje trinaest različitih razina.

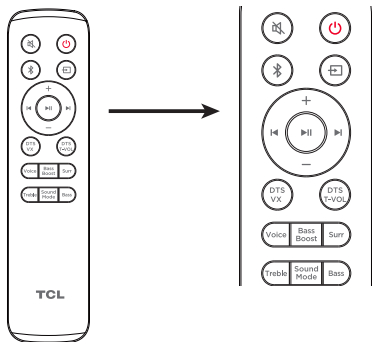
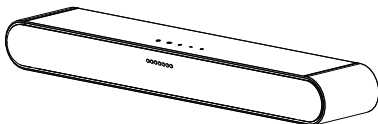

Remote Control	Zvuková lišta Action	Chování LED na zvukovém panelu
	Vypnutí Zapnutí Napájení	Vypnutí: Všechny kontrolky LED se rozsvítí a zhasnou od stran ke středu. Zapnutí: LED diody se rozsvítí od středu ke stranám.
	Ztlumení zvuku	Ztlumení zvuku Zapnuto: Středová LED dioda několikrát zabliká. Ztlumení zvuku Vypnuto: Zobrazí se aktuální úroveň hlasitosti.
	Zdroj:	Indikátor LED zdroje vstupu: HDMI ARC: Magenta Optika: Žlutá Aux: Zelená Aux VA: Oranžový USB: Tyrkysová Bluetooth: Modrý
	Párování Bluetooth	Modrá LED dioda bude rychle blikat
	Zvýšení/snížení hlasitosti	Zvýšení hlasitosti: diody LED se postupně rozsvěčují od středu do stran. Snížení hlasitosti: diody LED postupně zhasínají od stran ke středu.
	Přeskočit/předchozí	Přeskočit: LED diody se pohybují zleva doprava Předchozí: LED diody se přesouvají zprava doleva
	DTS Virtual:X/TruVolume	Povoleno: LED diody se rozsvítí od středu do stran. Pošlžení to Vypnuto: Všechny LED diody se rozsvěčují a zhasínají od stran ke středu.
	Vylepšení Hlasu	Dlouhý Tisk to Stisk: Zadejte nastavení hlasového oznámení Hlasitost. Pomocí tlačítek NAHORU/DOLŮ můžete nastavit tři různé úrovně: Ztlumit/Vychozí/Vysoká. Krátký Tisk to Stisk: Přednastavte aktuální úroveň Hlasového Zvýraznění.
	Zesílení Basů / Noc	Dlouhý Tisk to Stisk: Zapnutí/Vypnutí Nočního režimu s hlasovým vysláním Krátký Tisk to Stisk: Zobrazí aktuální úroveň Zesílení Basů Pomocí tlačítek UP/DOWN (NAHORU/DOLŮ) můžete nastavit čtyři různé úrovně.
	Vylepšit Prostorový Zvuk	Krátký Tisk to Stisk: Zobrazí aktuální úroveň Surround Enhance Pomocí tlačítek UP/DOWN (NAHORU/DOLŮ) můžete nastavit čtyři různé úrovně. Dlouhý Tisk to Stisk: Hlasový asistent AUX: Zapněte nebo vypněte hlasového asistenta AUX.
	Nastavení Vysokých tónů	Krátký Tisk to Stisk: Zobrazí aktuální úroveň Vysokých tónů. Pomocí tlačítek UP/DOWN (NAHORU/DOLŮ) můžete nastavit třináct různých úrovní.
	Režim Zvuku	Stisknutím přepnete režim zvuku v následujícím pořadí: Standardní / Hlas / Hudba / Film / Hra / Sportovní přenosy
	Úprava Basů	Krátký Tisk to Stisk: Zobrazit aktuální úroveň basů. Pomocí tlačítek UP/DOWN (NAHORU/DOLŮ) můžete nastavit třináct různých úrovní.

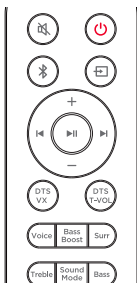
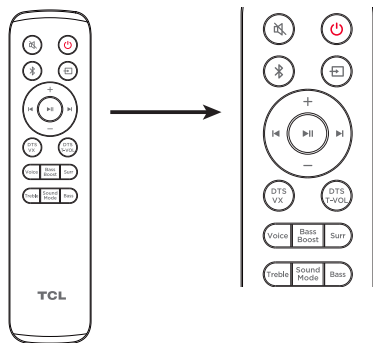
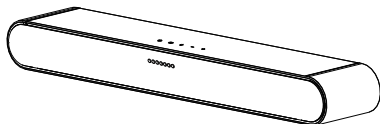

Remote Control	Soundbar Action	LED adfærd på soundbaren
	Sluk Tændt	Sluk: Alle LEDs tændes og slukkes fra siderne til midten. Tændt: LEDs tændes fra midten til siderne.
	Slå lyden fra	Slå lyden fra På: LED i midten blinker flere gange. Slå lyden fra Av: Det aktuelle lydstyrkeniveau vises.
	Kilde	LED indikator for indgangskilde: HDMI ARC: Magenta Optisk: Gul Aux: Grøn Aux VA: Orange USB: Cyan Bluetooth: Blue
	Bluetooth-parring	Den blå LED blinker hurtigt
	Lydstyrke op/ned	Lydstyrke Op: LEDs tændes gradvist fra midten til siderne Lydstyrke Ned: LEDs slukkes gradvist fra siderne til midten
	Spring/forrige	Spring over: LEDs bevæger sig fra venstre til højre Forrige: LEDs bevæger sig fra højre til venstre
	DTS Virtual:X/TruVolume	Aktiveret: LEDs tændes fra midten til siderne. Deaktiveret: Alle LEDs tændes og slukkes fra siderne til midten.
	Stemme forbedring	Lang Presse: Indtast justering af Lydstyrke for Talemiddelse. Brug OP/NED-tasterne til at justere tre forskellige niveauer: Mute/Default/High. Kort Presse: Forindstil det aktuelle niveau for Stemme forbedring.
	Bass Boost / nat	Lang Presse: Aktiver/ deaktiver nattilstand med stemmeudsendelse Kort Presse: Vis det aktuelle Bass Boost-niveau Brug UP/DOWN (OP/NED)-tasterne til at justere mellem fire forskellige niveauer.
	Surround Enhance	Kort Presse: Vis det aktuelle Surround Enhance-niveau Brug UP/DOWN (OP/NED)-tasterne til at justere mellem fire forskellige niveauer. Lang Presse: Slå AUX stemmeassistent til eller fra.
	Justering af Diskant	Kort Presse: Vis det aktuelle Diskantniveau. Førøg/Formindsk med op/ned-tasterne for at justere tretten forskellige niveauer.
	Lydtilstand	Tryk på for at skifte lydtilstand i følgende rækkefølge: Standard / Stemme / Musik / Film / Spil / Sport
	Justering af Bas	Kort Presse: Vis det aktuelle basniveau. Førøg/Formindsk med UP/DOWN (OP/NED)-tasterne for at justere tretten forskellige niveauer.

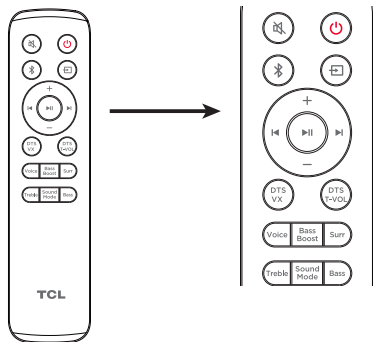
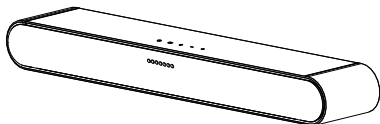

Remote Control	Geluidsbalk Actie	LED Gedrag op Soundbar
	Uitschakelen Stroom Aan	Uitschakelen: Alle LEDs lichten op en gaan uit van de zijkanten naar het midden. Power Aan: LEDs gaan aan van het midden naar de zijkanten.
	Geluid uitschakelen	Dempen Aan: De middelste LED knippert meerdere malen. Dempen Uitz: Het huidige volumeniveau wordt getoond.
	Bron	Input Source LED Indicator: HDMI ARC: Magenta Optisch: Geel Aux: Groen Aux VA: Oranje USB: Cyaan Bluetooth: Blauw
	Bluetooth koppeling	Blauwe LED zal snel knipperen
	Volume omhoog/omlaag	Volume omhoog: LEDs gaan geleidelijk aan aan vanuit het midden naar de zijkanten. Volume omlaag: de LEDs gaan geleidelijk uit van de zijkanten naar het midden.
	Overslaan/Vorige	Overslaan: LEDs bewegen van links naar rechts Vorige: LEDs bewegen van rechts naar links
	DTS Virtual:X/TruVolume	Ingeschakeld: LEDs gaan aan van het midden naar de zijkanten. Uitgeschakeld: Alle LEDs lichten op en gaan uit van de zijkanten naar het midden.
	Stem Verbeteren	Lang Indrukken: Enter Spraakmelding Volume aanpassen. Gebruik de UP/DOWN-toetsen om drie verschillende niveaus in te stellen: Mute/Default/High. Kort Indrukken: Stel het huidige niveau voor Stemverbetering in.
	Bass Boost / Nacht	Lang Indrukken: Nachtmodus met spraakuitzending in-/uitschakelen Kort Indrukken: Toont het huidige Bass Boost-niveau Gebruik de UP/DOWN (OP/NEER)-toetsen om tussen vier verschillende niveaus in te stellen.
	Surround Verbeteren	Kort Indrukken: Toont het huidige Surround Enhance niveau Gebruik de UP/DOWN (OP/NEER)-toetsen om te kiezen tussen vier verschillende niveaus. Lang Indrukken: AUX spraakassistent in- of uitschakelen.
	Hoge tonen aanpassen	Kort Indrukken: Toont het huidige niveau van de hoge tonen. Verhogen/Verlagen met de UP/DOWN (OP/NEER)-toetsen om dertien verschillende niveaus in te stellen.
	Geluidsmodus	Druk op om van geluidsmodus te veranderen in de volgende volgorde: Standaard / Stem / Muziek / Film / Spel / Sport
	Basaanpassing	Kort indrukken: Toont het huidige Bass-niveau. Verhogen/verlagen met de UUP/DOWN (OP/NEER)-toetsen om dertien verschillende niveaus in te stellen.

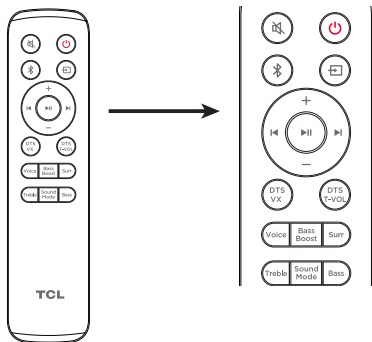
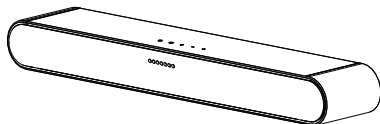

Remote Control	Heliriba Tegevus	LED Käitumine Heliribal
	Väljalülitamine Sisselülitamine	Väljalülitamine: Kõik LED-lambid põlevad ja lülituvad välja külgedelt keskele. Sisselülitamine: LED lülituvad sisse keskelt külgedele.
	Vaigista heli	Lülitage vaigistus Sisse: Keskmine LED vilgub mitu korda. Lülitage vaigistus Välja: kuvatakse praegune helitugevuse tase.
	Allikas	Sisendallika LED-indikaator: HDMI ARC: Magenta Optiline: Kollane Aux: Roheline Aux VA: Oranž USB: Tsüaan Bluetooth: Sinine
	Bluetoothi sidumine	Sinine LED vilgub kiiresti
	Helitugevus üles/alla	Helitugevus üles: LED lülituvad järk-järgult keskelt külgedele sisse Helitugevuse vähendamine: LED lülituvad järk-järgult välja külgedelt keskele.
	Jäta/eelmine	Jäta vahele: LED liiguvad vasakult paremale Eelmine: LED liiguvad paremalt vasakule
	DTS Virtual:X/TruVolume	Lubatud: LED lülituvad sisse keskelt külgedele. Invaliidistunud: Kõik valgusdiodid põlevad ja lülituvad välja külgedelt keskele.
	Hääle Parandamine	Pikk Vajutus: Siseštage Hääleavitususe Helitugevuse reguleerimine. Kasutage ÜLES/ALLA klahve kolme erineva taseme reguleerimiseks: Mute/Default/Kõrge. Lühike Vajutus: Eelseadistage Praegune Häälevõimenduse tase.
	Bassivõimendus / Öö	Pikk Vajutus: Öörežiimi sisse/välja lülitamine koos hääleülekanedega Lühike Vajutus: Näitab praegust Bass Boost taset Kasutage UP/DOWN (ÜLES/ALLA) klahve, et reguleerida nelja erineva taseme vahel.
	Ruumilise heli Täiustamine	Lühike Vajutus: Näitab praegust Surround Enhance taset Kasutage UP/DOWN (ÜLES/ALLA) klahve, et reguleerida nelja erineva taseme vahel. Pikk Vajutus: AUX-hääleassistendi sisse- või väljalülitamine.
	Kõrgusekõrguse Reguleerimine	Lühike Vajutus: Näita praegust Helitugevust. Suurendage/Vähendage, kasutades UP/DOWN (ÜLES/ALLA) klahve, et reguleerida kolmteist erinevat taset.
	Helirežiim	Vajutage helirežiimi vahetamiseks järgmises järjekorras: Standard / Hääle / Muusika / Film / Mäng / Sport
	Bassi Reguleerimine	Lühike Vajutus: Näitab praegust bassi taset. Suurendage/Vähendage, kasutades UP/DOWN (ÜLES/ALLA) klahve, et reguleerida kolmteist erinevat taset.

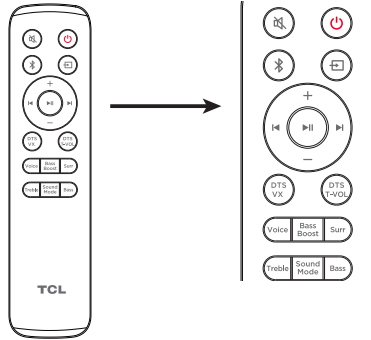
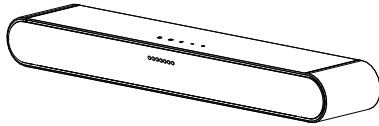

Remote Control	Äänipalkki Toiminta	Sound barin LED-käyttäytyminen
	Virta pois päältä Virta Päälle	Virta Pois Päältä: Kaikki LED-valot syttyvät ja sammuvat sivuilta keskelle. Virta Päällä: LED syttyvät keskeltä sivuille.
	Äänen mykistäminen	Mykiäys Päällä: Keskimmäinen LED vilkkuu useita kertoja. Mykiäys Pois: Nykyinen äänenvoimakkuuden taso näytetään.
	Lähde	Tulolähteen LED-merkkivalo: HDMI ARC: Magenta Optinen: Keltainen Aux: Vihreä Aux VA: Oranssi USB: Syaani Bluetooth: Blue
	Bluetooth-pariliitoksen muodostaminen	Sininen LED vilkkuu nopeasti
	Äänenvoimakkuus ylös/alas	Äänenvoimakkuus Ylös: LED syttyvät vähitellen keskeltä sivuille. Äänenvoimakkuus Alas: LED sammuvat vähitellen sivuilta keskelle päin.
	Ohita/edellinen	Hyppää: LED siirtyvät vasemmalta oikealle Edellinen: LED siirtyvät oikealta vasemmalle.
	DTS Virtual:X/TruVolume	Käytössä: LED syttyvät keskeltä sivuille. Vammainen: Kaikki LED-valot syttyvät ja sammuvat sivuilta keskelle.
	Äänen Tehostaminen	Pitkä painallus: Syötä Puheilmoituksen Äänenvoimakkuuden säätö. Käytä YLÖS/ALAS-näppäimiä kolmen eri tason säätämiseen. Mykiäys / Oletus / Korkea. Lyhyt Painallus: Esiaseta nykyinen Äänenvahvistuksen taso.
	Basso Boost / Yö	Pitkä Painallus: Ottaa käyttöön/poista käytöstä yötilan äänilähettyksen kanssa. Lyhyt Painallus: Näytä nykyinen Bass Boost-taso Käytä UP/DOWN (YLÖS/ALAS)-näppäimiä säätääksesi neljän eri tason välillä.
	Tilaaänen Tehostaminen	Lyhyt Painallus: Näytä nykyinen Surround Enhance -taso Käytä YLÖS/ALAS-näppäimiä säätääksesi neljän eri tason välillä. Pitkä Painallus: Kytke AUX-äänivastaja päälle tai pois päältä.
	Diskantin säätö	Lyhyt Painallus: Näytä nykyinen diskanttitaso. Lisää/vähennä UP/DOWN (YLÖS/ALAS)-näppäimillä kolmentoista eri tason säätämiseksi.
	Äänitila	Paina vaihtaaksesi äänitilaa seuraavassa järjestyksessä: Standardi / Ääni / Musiikki / Elokuva / Peli / Urheilu
	Basson Säätö	Lyhyt Painallus: Näytä nykyinen Basson taso. Lisää/vähennä UP/DOWN (YLÖS/ALAS)-näppäimillä kolmentoista eri tason säätämiseksi.

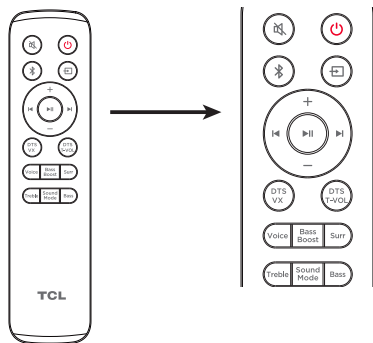
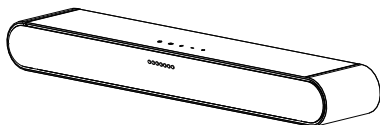

Remote Control	Barre de son Action	Comportement LED sur la barre de son
	Arrêt Mise sous tension	Mise hors tension : Tous les voyants LED s'allument et s'éteignent des côtés vers le centre. Mise sous tension : Les voyants LED s'allument du centre vers les côtés.
	Couper le son	Muet On : Le voyant LED central clignote plusieurs fois. Muet Off : Le niveau de volume actuel s'affiche.
	Source	Indicateur LED de la source d'entrée : HDMI ARC : Magenta Optique : Jaune Aux : Vert Aux VA : Orange USB : Cyan Bluetooth : Bleu
	Appairage de Bluetooth	Le voyant LED bleu clignote rapidement
	Volume haut/bas	Augmentation du volume : Les voyants LED s'allument progressivement du centre vers les côtés Réduction du volume : Les voyants LED s'éteignent progressivement des côtés vers le centre
	Ignorer/Précédent	Ignorer : Les voyants LED se déplacent de gauche à droite Précédent : Les voyants LED se déplacent de droite à gauche
	DTS Virtual : X/TruVolume	Activé : Les voyants LED s'allument du centre vers les côtés. Désactivé : Tous les voyants LED s'allument et s'éteignent des côtés vers le centre.
	Amélioration de la voix	Appui long : Entrez dans le réglage du Volume de l'Annonce Vocale. Réglez trois niveaux différents par les touches UP (HAUT)/DOWN (BAS) : Muet/Défaut/Haut. Appui court : Présélectionnez le niveau actuel d'Amélioration Vocale.
	Amélioration des basses / Nuit	Appui long : Activation/désactivation du mode nuit avec diffusion vocale Appui court : Afficher le niveau actuel d'amélioration des basses Utiliser les touches HAUT/BAS pour régler entre quatre niveaux différents.
	Amélioration de Surround	Appui court : Afficher le niveau actuel d'amélioration de surround Utiliser les touches HAUT/BAS pour régler entre quatre niveaux différents. Appui long : Activer ou désactiver l'assistant vocal AUX.
	Réglage des aigus	Appui court : Afficher le niveau actuel des aigus. Augmenter/diminuer avec les touches HAUT/BAS pour régler treize niveaux différents.
	Mode sonore	Appuyer pour changer de mode de son dans l'ordre suivant : Standard / Voix / Musique / Film / Jeu / Sports
	Réglage des basses	Appui court : Afficher le niveau actuel des basses. Augmenter/diminuer avec les touches HAUT/BAS pour régler treize niveaux différents.

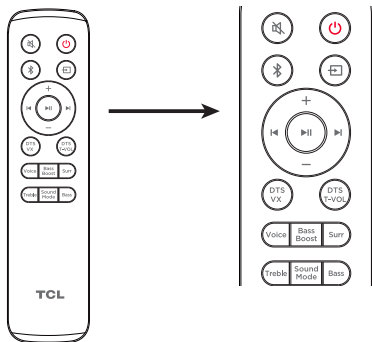
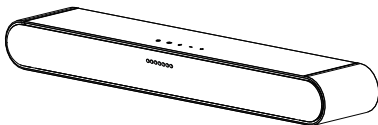

Remote Control	Soundbar Aktion	LED Verhalten an der Soundbar
	Ausschalten und Einschalten	Ausschalten/Ruhezustand: Alle LEDs leuchten auf und schalten sich seitlich bis zur Mitte hin aus. Einschalten: Die LEDs blinken von der Mitte aus zu den Seiten hin auf.
	Ton stummschalten	Stummschaltung Ein: Die mittlere LED blinkt wechselseitig auf und ab. Stummschaltung Aus: Der aktuelle Lautstärkepegel wird angezeigt.
	Quelle	LED Anzeige der Eingangsquelle: HDMI ARC: Magenta Optisch: Gelb Aux: Grün Aux VA: Orange USB: Cyan Bluetooth: Blau
	Bluetooth – Kopplung	Die blaue LED blinkt in schneller Geschwindigkeit aus und wieder auf.
	Lautstärke Erhöhen/ Verringern	Lautstärke Erhöhen: Die LEDs leuchten von der Mitte zu den Seiten hin schrittweise auf. Lautstärke Verringern: Die LEDs blinken aus den Seiten zur Mitte hin schrittweise aus.
	Überspringen/Vorheriges	Überspringen: Die LEDs bewegen sich von links nach rechts Zurück: LEDs bewegen sich von rechts nach links.
	DTS Virtual:X/TruVolume	Aktiviert: Die LEDs leuchten von der Mitte zu den Seiten hin auf. Deaktiviert: Alle LEDs leuchten von den Seiten zur Mitte hin auf und ab.
	Sprachlautstärke Erhöhen	Langes Drücken: Sprachbefehl durchgeben und Lautstärke einstellen. Die Tasten AUF/AB können verwendet werden, um drei verschiedene Stufen einzustellen: Stumm/Standard/Hoch. Kurzes Drücken: Voreinstellung des aktuellen Pegels für die Sprachoptimierung.
	Bass Boost / Nachtmodus	Lang Drücken: Aktivieren/Deaktivieren des Nachtmodus mit Sprachübertragung Kurz Drücken: Aktuellen Bass Boost-Pegel anzeigen Mit den Tasten UP/DOWN (OBEN/UNTEN) können Sie zwischen vier verschiedenen Stufen wählen.
	Raumklang Verstärken	Kurz Drücken: Aktuelle Surround Enhance-Stufe anzeigen Mit den Tasten UP/DOWN (OBEN/UNTEN) können Sie zwischen vier verschiedenen Stufen wählen. Lang Drücken: AUX-Sprachassistent ein- oder ausschalten.
	Höhenanpassung	Kurz Drücken: Aktuelle Höhenstufe anzeigen. Erhöhen/Verringern Sie die Lautstärke mit den Tasten UP/DOWN (OBEN/UNTEN), um dreizehn verschiedene Stufen einzustellen.
	Ton-Modus	Drücken Sie diese Taste, um den Tonmodus in der folgenden Reihenfolge zu wechseln: Standard / Stimme / Musik / Film / Spiel / Sport
	Bass-Anpassung	Kurz Drücken: Aktuellen Basspegel anzeigen. Erhöhen/Verringern Sie die Lautstärke mit den Tasten UP/DOWN (OBEN/UNTEN), um dreizehn verschiedene Stufen einzustellen.

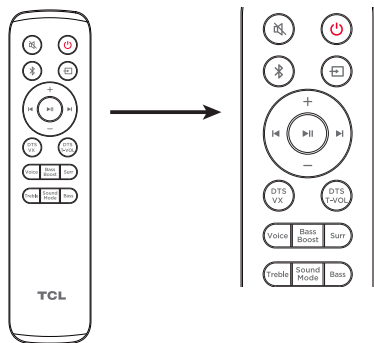
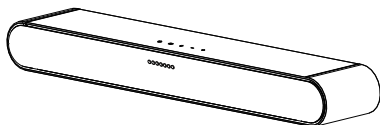

Remote Control	Μπάρα ήχου Δράση	Συμπεριφορά LED στη μπάρα ήχου
	Απενεργοποίηση Ενεργοποίηση	Απενεργοποίηση: Όλες οι λυχνίες LED ανάβουν και σβήνουν από τις πλευρές προς το κέντρο. Ενεργοποίηση: Οι λυχνίες LED ανάβουν από το κέντρο προς τις πλευρές.
	Σίγαση ήχου	Σίγαση Ενεργοποιημένη: Η κεντρική λυχνία LED θα αναβοσβήνει αρκετές φορές. Απενεργοποίηση Σίγασης: Θα εμφανιστεί το τρέχον επίπεδο έντασης ήχου.
	Πηγή	Ενδειξη LED πηγής εισόδου: HDMI ARC: Ματζέντα Οπτικό: Κίτρινο Αux: Πράσινο Αux VA: Πορτοκαλί USB: Κυανό Bluetooth: Bluetooth: Μπλε
	Σύζευξη Bluetooth	Η μπλε λυχνία LED θα αναβοσβήνει γρήγορα
	Ένταση ήχου πάνω/κάτω	Ένταση ήχου: Οι λυχνίες LED θα ανάψουν σταδιακά από το κέντρο προς τα πλάγια. Μείωση έντασης ήχου: Οι λυχνίες LED θα σβήνουν σταδιακά από τις πλευρές προς το κέντρο.
	Παράλειψη/Προηγούμενο	Παράλειψη: LED μετακινούνται από το αριστερά προς τα δεξιά Προηγούμενο: Τα LED κινούνται από τα δεξιά προς τα αριστερά
	DTS Virtual:X/TruVolume	Ενεργοποιημένο: Οι λυχνίες LED θα ανάψουν από το κέντρο προς τις πλευρές. Απενεργοποιημένη: Όλες οι λυχνίες LED ανάβουν και σβήνουν από τις πλευρές προς το κέντρο.
	Βελτίωση Φωνής	Μακρύς Τύπος: Εισάγετε ρύθμιση Έντασης Φωνητικής αναγγελίας. Χρησιμοποιήστε τα πλήκτρα ΠΑΝΩ/ΚΑΤΩ για να ρυθμίσετε τρία διαφορετικά επίπεδα: Σίγαση/Προεπιλογή/Υψηλό. Σύντομος Τύπος: Προεπιλογή του τρέχοντος επιπέδου Βελτίωσης Φωνής.
	Ενίσχυση μπάσων / Νύχτα	Μακρύς Τύπος: Ενεργοποίηση/απενεργοποίηση νυχτερινής λειτουργίας με φωνητική μετάδοση. Σύντομος Τύπος: Εμφάνιση του τρέχοντος επιπέδου ενίσχυσης μπάσων Χρησιμοποιήστε τα πλήκτρα UP/DOWN (ΑΝΩ/ΚΑΤΩ) για να ρυθμίσετε μεταξύ τεσσάρων διαφορετικών επιπέδων.
	Βελτίωση Surround	Σύντομος Τύπος: Εμφάνιση του τρέχοντος επιπέδου Surround Enhance Χρησιμοποιήστε τα πλήκτρα UP/DOWN (ΑΝΩ/ΚΑΤΩ) για να ρυθμίσετε μεταξύ τεσσάρων διαφορετικών επιπέδων. Μακρύς Τύπος: Ενεργοποίηση ή απενεργοποίηση του φωνητικού βοηθού AUX.
	Ρύθμιση Πρίμων	Σύντομος Τύπος: Εμφάνιση του τρέχοντος επιπέδου Treble. Αυξήστε/μειώστε με τα πλήκτρα UP/DOWN (ΑΝΩ/ΚΑΤΩ) για να ρυθμίσετε δεκατρία διαφορετικά επίπεδα.
	Λειτουργία Ηχου	Πιέστε για να αλλάξετε τη λειτουργία ήχου με την ακόλουθη σειρά: Πρότυπο / Φωνή / Μουσική / Ταϊνία / Παιχνίδι / Αθλητισμός
	Ρύθμιση Μπάσου	Σύντομος Τύπος: Εμφάνιση του τρέχοντος επιπέδου μπάσων. Αυξήστε/μειώστε με τα πλήκτρα UP/DOWN (ΑΝΩ/ΚΑΤΩ) για να ρυθμίσετε δεκατρία διαφορετικά επίπεδα.

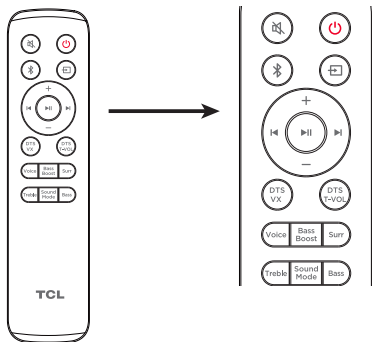
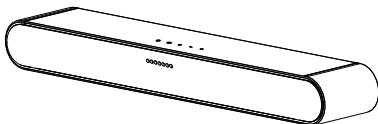

Remote Control	Hangsáv akció	LED viselkedés a Sound baron
	Kikapcsolás Bekapcsolás	Kikapcsolás: Az összes LEDs világít, és az oldalaktól a központ felé haladva kialszik. Bekapcsolás: A LEDs közpén és oldalt is bekapcsolnak.
	Hang elnémítása	Némítás Bekapcsolva: A középső LED többször villog. Némítás Kikapcsolva: Az aktuális hangerőszint jelenik meg.
	Forrás	Bemeneti forrás LED kijelző: HDMI ARC: Magenta Optikai: Sárga Aux: Zöld Aux VA: Narancs USB: Cián Bluetooth: Kék
	Bluetooth párosítás	A kék LED gyorsan villog
	Hangerő fel/le	Hangerő fel: A LEDs fokozatosan bekapcsolnak a közepétől az oldalai felé haladva. Hangerő lefelé: A LEDs fokozatosan kikapcsolnak az oldalaktól a középpont felé haladva. Hagyd ki: A LEDs balról jobbra mozognak Előző: A LEDs jobbról balra mozognak
	DTS Virtual:X/TruVolume	Engedélyezve: A LEDs közpén és oldalt is bekapcsolódnak. Képtelen: Az összes LEDs világít, és az oldalaktól a központ felé haladva kapcsol be és ki.
	Hangerősítés	Hosszú sajtó: Hangbemondás Hangerő beállításának megadása. A FEL/LE billentyűkkel három különböző szintet állíthat be: Néma/alapértelmezett/magas. Rövid sajtó: Az aktuális Hangerősítési szint előbeállításá.
	Basszus Erősítés / Éjszaka	Hosszú sajtó: Éjszakai üzemmód engedélyezése/letiltása hangszűrővel Rövid sajtó: Megjeleníti az aktuális Bass Boost szintet A UP/DOWN (FEL/LE) gombokkal négy különböző szint között állíthat.
	Surround Erősítés	Rövid sajtó: Jelenlegi Surround Enhance szint megjelenítése A UP/DOWN (FEL/LE) gombokkal négy különböző szint között állíthat. Hosszú sajtó: AUX hangasszisztens be- vagy kikapcsolása.
	Magassági beállítás	Rövid sajtó: Megjeleníti az aktuális magassági szintet. Növelje/Csökkentse a UP/DOWN (FEL/LE) gombok segítségével tizenhárom különböző szint beállításához.
	Hang Üzemmód	Nyomja meg a hangmód váltásához a következő sorrendben: Standard / Hang / Zene / Film / Játék / Sport
	Basszus beállítás	Rövid sajtó: Megjeleníti az aktuális basszusszintet. Növelje/csökkentse a UP/DOWN (FEL/LE) gombok segítségével tizenhárom különböző szint beállításához.

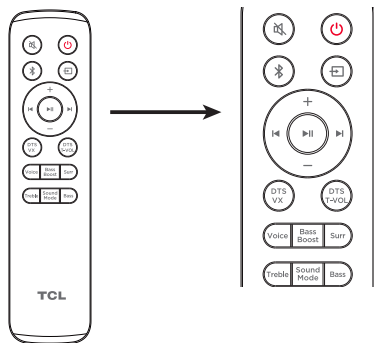
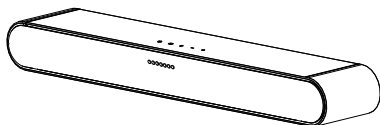

Remote Control	Barra audio Azione	Comportamento dei LED sulla barra audio
	Spegnimento Accensione	Spegnimento: tutti i LEDs si accendono e si spengono dai lati verso il centro. Accensione: i LEDs si accendono dal centro ai lati.
	Disattivare il suono	Silenziamento attivo: Il LED centrale lampeggia più volte. Silenziamento disattivato: viene visualizzato il livello del volume corrente.
	Fonte	Indicatore LED della sorgente di ingresso: HDMI ARC: Magenta Ottica: giallo Aux: Verde Aux VA: Arancione USB: Ciano Bluetooth: Blu
	Accoppiamento Bluetooth	Il LED blu lampeggia rapidamente
	Volume su/giù	Volume Su: i LEDs si accendono gradualmente dal centro verso i lati. Volume Basso: i LEDs si spengono gradualmente dai lati verso il centro.
	Salto/Precedente	Salto: i LEDs si spostano da sinistra a destra Precedente: i LEDs si spostano da destra a sinistra
	DTS Virtual:X/TruVolume	Abilitato: I LEDs si accendono dal centro ai lati. Disattivato: Tutti i LEDs si accendono e si spengono dai lati al centro.
	Miglioramento della Voce	Premere a lungo: Enter Voice Announcement Regolazione del Volume dell'annuncio vocale. Utilizzare i tasti SU/GIÙ per regolare tre diversi livelli; Muto/Default/Alto. Premere brevemente: Preimpostare il livello attuale dell'Ampliamento vocale.
	Potenziamento dei bassi / Notte	Premere a Lungo: Attivazione/disattivazione della modalità notturna con trasmissione vocale Premere brevemente: Mostra il livello attuale di Bass Boost Utilizzare i tasti UP/DOWN (SU/GIÙ) per regolare tra quattro diversi livelli.
	Miglioramento del Surround	Premere brevemente: Mostra il livello attuale di Surround Enhance Utilizzare i tasti SU/GIÙ per regolare tra quattro diversi livelli. Premere a Lungo: Attiva o disattiva l'assistente vocale AUX.
	Regolazione degli Acuti	Premere brevemente: Mostra il livello attuale degli acuti. Aumentare/diminuire con i tasti UP/DOWN (SU/GIÙ) per regolare tredici livelli diversi.
	Modalità Suono	Premere per cambiare la modalità sonora nell'ordine seguente: Standard / Voce / Musica / Film / Gioco / Sport
	Regolazione dei bassi	Premere brevemente: Mostra il livello attuale dei bassi. Aumentare/diminuire con i tasti UP/DOWN (SU/GIÙ) per regolare tredici livelli diversi.

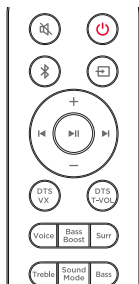
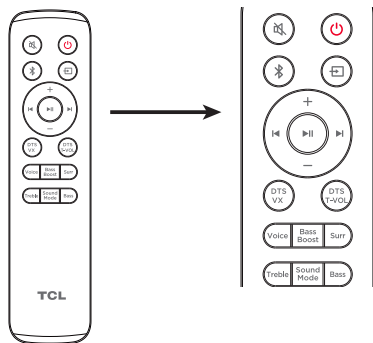
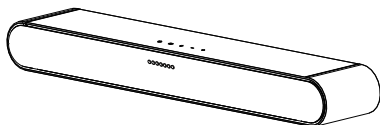

Remote Control	Skaņas josla Darbība	Skaņas joslas LED uzvedība
	Izslēgšana Izslēgt barošanas režīmu	Izslēgšana: visas LEDs lampiņas ieslēdzas un izslēdzas no sāniem uz centru. Iedarbināšana: LEDs iedegas no centra uz sāniem.
	Izslēgt skaņu	Izslēgts skaņas iedarbināšana: Centrālais LED mirgo vairākas reizes. Izslēgts skaņas izslēgšana: tiks parādīts pašreizējais skaļuma līmenis.
	Avots	Ieejas avota LED indikators: HDMI ARC: Magenta Optiskais: Dzeltens Aux: Zaļā Aux VA: Apelsīns USB: Zilā krāsā Bluetooth: Zils
	Bluetooth savienojuma savienošana pāri	Zilā LED diode strauji mirgo
	Skaļuma palielināšana/samazināšana Izlaist/priekšējais	Skaļuma Palielināšana: LEDs pakāpeniski ieslēdzas no centra uz sāniem. Skaļuma Samazināšana: LEDs pakāpeniski izslēdzas no sāniem uz centru. Izlaist: LEDs pārvietojas no kreisās uz labo pusi Iepriekšējais: LEDs pārvietojas no labās uz kreiso pusi
	DTS Virtual:X/TruVolume	Ieslēgts: LEDs iedegas no centra uz sāniem. Invalīds: Visi LEDs iedegas un izslēdzas no sāniem uz centru.
	Balss uzlabošana	Garā Prese: Ievadiet Balss Paziņojuma Skaļuma regulēšanu. Izmantojiet taustiņus UZ AUGŠU/ UZ LEJU, lai pielāgotu trīs dažādus līmeņus: Izslēgt/Noklusējums/Augsts. Īsa Prese: Iepriekš iestatiet pašreizējo Balss Paštiprinājuma līmeni.
	Basu Paštiprināšanas / Nakts	Garā Prese: Ieslēgt/izslēgt nakts režīmu ar balss pārraidi Īsa Prese: Rādīt pašreizējo Bass Boost līmeni Izmantojiet taustiņus UP/DOWN (UZ AUGŠU/UZ LEJU), lai pielāgotu četrus dažādus līmeņus.
	Apkārtnes Uzlabošana	Īsa Prese: Rādīt pašreizējo Surround Enhance līmeni Izmantojiet taustiņus UP/DOWN (UZ AUGŠU/UZ LEJU), lai pielāgotu četrus dažādus līmeņus. Garā Prese: AUX balss asistentu ieslēdziet vai izslēdziet.
	Augsto Frekvenču regulēšana	Īsa Prese: Rādīt pašreizējo augstfrekvenču līmeni. Palieliniet/Samaziniet, izmantojot taustiņus UP/DOWN (UZ AUGŠU/UZ LEJU), lai pielāgotu trīspadsmit dažādus līmeņus.
	Skaņas Režīms	Nospiediet, lai pārslēgtu skaņas režīmu šādā secībā: Standarta / Balss / Mūzika / Filma / Spēle / Sports
	Basu Regulēšana	Īsa Prese: Rādīt pašreizējo basa līmeni. Palieliniet/samaziniet, izmantojot taustiņus UP/DOWN (UZ AUGŠU/UZ LEJU), lai pielāgotu trīspadsmit dažādus līmeņus.

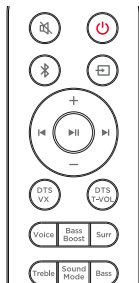
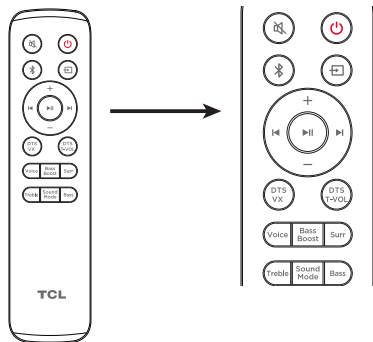
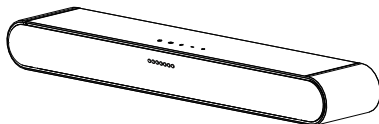

Remote Control	Garso juošta Veiksmas	Garso juostos LED elgesys
	Išjungimas Ijungtas maitinimas	Maitinimo išjungimas: visi LEDs įsijungia ir išsijungia nuo šonų iki centro. Ijungtas maitinimas: LEDs įsijungia nuo centro į šonus.
	Nutildyti garsą	Ijungtas garso išjungimas: Centrinis LEDs kelis kartus sumirksi. Nutildyti Išjungta: bus rodomas dabartinis garsumo lygis.
	Šaltinis	Įvesties šaltinio LED indikatorius: HDMI ARC: purpurinės spalvos Optinis: geltonas Aux: Žalia Aux VA: Oranžinė USB: Žydrasis Bluetooth: Mėlyna
	Bluetooth suporavimas	Mėlynas LED greitai mirksi
	Garsumo didinimas / mažinimas	Garsumo didinimas: LEDs palaipsniui įsijungia nuo centro į šonus. Garsumo mažinimas: LEDs palaipsniui išsijungs nuo šonų į centrą.
	Praleisti / ankstesnis	Praleisti: LEDs juda iš kairės į dešinę Ankstesnis: Šviesos diodų judėjimas iš dešinės į kairę
	DTS Virtual:X/TruVolume	Ijungta: LEDs įsijungia nuo centro į šonus. Neįgalieji: Visi LEDs įsijungia ir išsijungia nuo šonų iki centro.
	Balso Patobulinimas	Ilgasis Spaudinys: Įveskite Balso Pranešimo Garsumo reguliavimą. Klavišais Į VIRŠŲ/Į APAČIA reguliuokite tris skirtingus lygius: Nutildyti/Numatytasis/Aukštas. Trumpa Spauda: Iš anksto nušatykite esamą Balso Pranešimo lygį.
	Basų Garsų Stiprinimas / Naktis	Ilgasis Spaudinys: Įjungti / išjungti naktinį režimą su balso translacija Trumpa Spauda: Rodomas dabartinis basų stiprinimo lygis Keturiems skirtingiems lygiams nušatyti naudokite klavišus UP/DOWN (AUKŠTYN/ŽEMYN).
	Erdvinio garso Patobulinimas	Trumpa Spauda: Rodomas dabartinis Surround Enhance lygis Keturiems skirtingiems lygiams nušatyti naudokite klavišus UP/DOWN (AUKŠTYN/ŽEMYN). Ilgasis Spaudinys: Įjunkite arba išjunkite AUX balso asistentą.
	Aukštų dažnių reguliavimas	Trumpa Spauda: Parodykite esamą aukštų dažnių lygį. Didinkite / mažinkite naudodami klavišus UP/DOWN (AUKŠTYN/ŽEMYN), kad sureguliuotumėte tryliką skirtingų lygių.
	Garso Režimas	Paspauskite , kad perjungtumėte garso režimą tokia tvarka: Standartinis / Balsas / Muzika / Filmas / Žaidimas / Sportas
	Žemųjų dažnių reguliavimas	Trumpa Spauda: Rodomas dabartinis basų lygis. Didinkite / mažinkite naudodami klavišus UP/DOWN (AUKŠTYN/ŽEMYN), kad nušatytumėte tryliką skirtingų lygių.

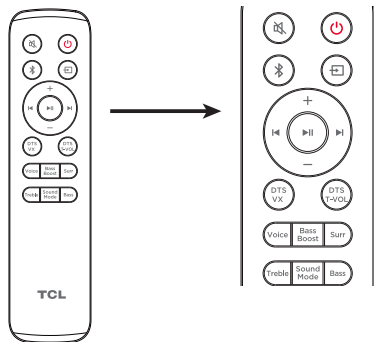
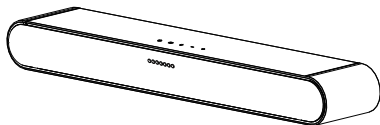

Remote Control	Звучна лента Акција	LED однесување на лентата за звук
	Исклучување Вклучување	Исклучување: Сите LEDs светла се вклучуваат и исклучуваат од страните кон центарот. Вклучување: LEDs диодите ќе се вклучат од центарот кон страните.
	Исклучи звук	Вклучено исклучување: Централната сигналка ќе трепка неколку пати. Исклучено исклучување: Ќе се прикаже тековното ниво на јачина на звук.
	Извор	Влезен извор LED индикатор: HDMI ARC: магента Оптички: Жолта Помош: Зелена AUX VA: Портокал USB: Цијан Bluetooth: Сина
	Спарување со Bluetooth	Сината ЛЕР ќе трепка брзо
	Зголемување/намалување на јачината на звукот Прескокни/Претходно	Зголемување на јачината на звукот: LEDs диодите постепено ќе се вклучуваат од центарот кон страните Намалување на гласноста: LED диодите постепено ќе се исклучуваат од страните кон центарот Прескокни: LED диодите се движат од лево кон десно Претходно: LED диодите се движат од десно кон лево
	DTS виртуелен: X/TruVolume	Овозможено: LEDs диодите ќе се вклучат од центарот кон страните. Оневозможено: Сите LEDs светилки се вклучуваат и исклучуваат од страните кон центарот.
	Подобрување на гласот	Долго Притискање: Внесете го прилагодувањето на Јачината на Гласовното Соопштение. Користете ги копчињата ГОРЕ/ДОЛУ за да приладите три различни нивоа: Исклучување/Стандардно/Висок. Кратко Притискање: Поставете го тековното ниво за Подобрување на Гласот.
	Засилување на бас / Ноќ	Долго Притискање: Овозможете/Оневозможете Ноќен режим со гласовно емитување Кратко Притискање: Прикажи тековно ниво на засилување на басот Користете ги копчињата UP/DOWN (ГОРЕ/ДОЛУ) за прилагодување помеѓу четири различни нивоа.
	Подобрување на опкружувачки звук	Кратко Притискање: Прикажи тековно ниво на подобрување на опкружувачки звук Користете ги копчињата UP/DOWN (ГОРЕ/ДОЛУ) за прилагодување помеѓу четири различни нивоа. Долго Притискање: вклучете или исклучете го гласовниот асистент AUX.
	Прилагодување на високи тонови	Кратко Притиснете: Прикажи тековно ниво на високи тонови. Зголеме/Намалете користејќи ги копчињата UP/DOWN (ГОРЕ/ДОЛУ) за да приладите тринаесет различни нивоа.
	Режим на звук	Притиснете за да го префрлите режимот на звук по следниот редослед: Стандардна / Глас / Музика / Филм / Игра / Спорт
	Прилагодување на басот	Кратко Притискање: Прикажи тековно ниво на бас. Зголеме/намалете користејќи ги копчињата UP/DOWN (ГОРЕ/ДОЛУ) за да приладите тринаесет различни нивоа.

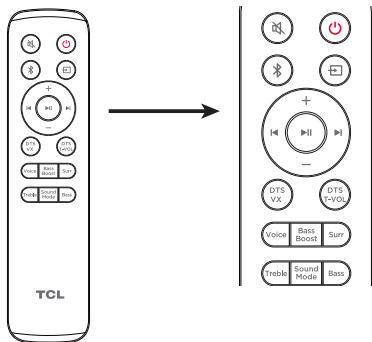
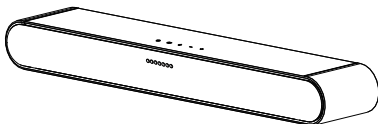

Remote Control	Soundbar Handling	LED oppførsel på Soundbar
	Slå av Strøm på	Slå av: Alle LEDs lysene slås på og av fra sidene til midten. Strøm på: LEDs vil tennes fra midten til sidene.
	Demp lyden	Demp På: Midt LED vil blinke flere ganger. Demp Av: Gjeldende volumnivå vises.
	Kilde	LED indikator for inngangskilde: HDMI ARC: Magenta Optisk: Gul Aux: Grønn Aux VA: Oransje USB: Cyan Bluetooth: Blå
	Bluetooth-paring	Blå LED vil blinke raskt
	Volum opp/ned	Volum opp: Lysdiodene vil gradvis tennes fra midten til sidene Volum ned: Lysdiodene vil gradvis slå seg av fra sidene til midten
	Hopp over/forrige	Hopp over: LEDs beveger seg fra venstre til høyre Forrige: LEDs beveger seg fra høyre til venstre
	DTS Virtual:X/TruVolume	Aktivert: LEDs vil tennes fra midten til sidene. Deaktivert: Alle LEDs slås på og av fra sidene til midten.
	Stemmeforbedring	Langt Trykk: Gå inn i Volumjustering for talemelding. Bruk OPP/NED-tastene for å justere tre forskjellige nivåer: Demp/standard/høy. Kort Trykk: Forhåndsinnstill gjeldende Voice Enhance-nivå.
	Bass Boost / Nat	Langt Trykk: Aktiver/deaktiver nattmodus med talesending Kort Trykk: Vis gjeldende bassforsterkningsnivå Bruk UP/DOWN (OPP/NED)-tastene for å justere mellom fire forskjellige nivåer.
	Surroundlydforbedring	Kort Trykk: Vis gjeldende Surround Enhance-nivå Bruk UP/DOWN (OPP/NED)-tastene for å justere mellom fire forskjellige nivåer. Langt Trykk: Slå på eller av AUX stemmeassistent.
	Diskantjustering	Kort Trykk: Vis gjeldende diskantnivå. Øk/Minsk ved å bruke UP/DOWN (OPP/NED)-tastene for å justere tretten forskjellige nivåer.
	Lydmodus	Trykk for å bytte lydmodus i følgende rekkefølge: Standard / Stemme / Musikk / Film / Spill / Sport
	Bassjustering	Kort Trykk: Vis gjeldende bassnivå. Øk/Minsk ved å bruke UP/DOWN (OPP/NED)-tastene for å justere tretten forskjellige nivåer.

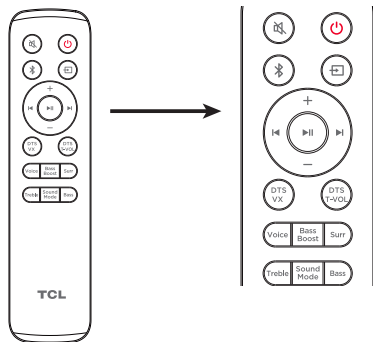
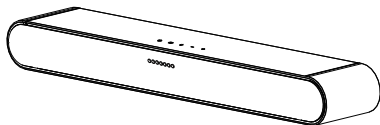

Remote Control	Liśtwa dźwiękowa Działanie	Zachowanie się diody LED na soundbarze
	Wyłączenie zasilania Włączenie zasilania	Włączone zasilanie: Wszystkie diody LEDs zapalają się i gasną od boków do środka. Wyłączenie zasilania: diody LEDs włączają się od środka do boków.
	Wyciszenie dźwięku	Wyciszenie On: Środkowa dioda LED będzie migać kilka razy. Wyciszenie Off: Zostanie wyświetlony aktualny poziom głośności.
	Źródło	Wskaźnik LED źródła wejścia: HDMI ARC: Magenta Optyczny: Żółty Aux: Zielony Aux VA: Orange USB: Cyan Bluetooth: Blue
	Parowanie Bluetooth	Niebieska dioda LED będzie szybko migać
	Zwiększanie/ zmniejszanie głośności Pomiń/Poprzedni	Zwiększenie głośności: diody LEDs będą stopniowo zapalać się od środka do boków Zmniejszenie głośności: diody LEDs będą stopniowo gasnąć od boków do środka Pomiń: Diody LEDs przechodzą z lewej strony do prawej Previous: Diody LEDs poruszają się od prawej do lewej strony
	DTS Virtual:X/TruVolume	Enabled: Diody LEDs będą się włączać od środka do boków. Wyłączone: Wszystkie diody LEDs zapalają się i gasną od boków do środka.
	Wzmocnienie Głosu	Długie Naciśnięcie: Wprowadź regulację Głośności Komunikatów Głosowych. Użyj klawiszy GÓRA/DÓŁ, aby doświetlić trzy różne poziomy: Wyciszenie/Domyślne/Wysokie. Krótkie Naciśnięcie: Zaprogramuj bieżący poziom Wzmocnienia Głosu.
	Wzmocnienie Basu / Noc	Długie Naciśnięcie: Włączanie/wyłączanie trybu nocnego z transmisją głosową Krótkie Naciśnięcie: Pokaż aktualny poziom Bass Boost Użyj klawiszy UP/DOWN (GÓRA/DÓŁ), aby doświetlić się pomiędzy czterema różnymi poziomami.
	Wzmocnienie Dźwięku Przeźrzenego	Krótkie naciśnięcie: Pokaż aktualny poziom Surround Enhance Użyj klawiszy UP/DOWN (GÓRA/DÓŁ), aby doświetlić się pomiędzy czterema różnymi poziomami. Długie Naciśnięcie: Włączanie lub wyłączanie asystenta głosowego AUX.
	Regulacja tonów wysokich	Krótkie Naciśnięcie: Pokaż aktualny poziom Treble. Zwiększanie/zmniejszanie za pomocą klawiszy UP/DOWN (GÓRA/DÓŁ), aby ustawić trzynaście różnych poziomów.
	Tryb dźwięku	Naciśnij, aby przełączyć tryb dźwięku w następującej kolejności: Standard / Głos / Muzyka / Film / Gra / Sport
	Regulacja tonów niskich	Krótkie Naciśnięcie: Pokaż aktualny poziom Bass. Zwiększanie/zmniejszanie za pomocą klawiszy UP/DOWN (GÓRA/DÓŁ), aby ustawić trzynaście różnych poziomów.

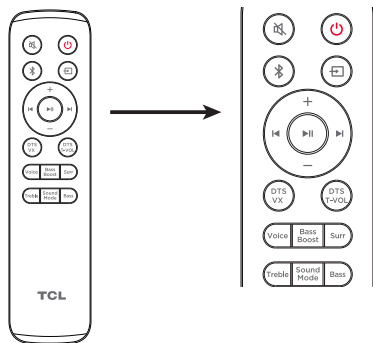
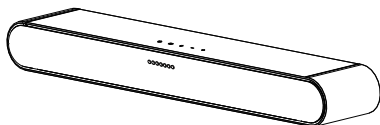

Remote Control	Barra de som Acção	Comportamento do LED na barra de som
	Desligar Ligar	Desligar: Todas as luzes LED acendem e desligam dos lados para o centro. Ligar: os LEDs acenderão do centro para os lados.
	Som mudo	Em mudo: O LED central irá piscar várias vezes. Desligue o Em mudo: O nível de volume actual será mostrado.
	Fonte	Indicador LED de fonte de entrada: HDMI ARC: Magenta Óptico: Amarelo Aux: Verde Aux VA: Laranja USB: Ciano Bluetooth: Azul
	Emparelhamento Bluetooth	O LED azul irá piscar rapidamente
	Volume acima/abaixo	Volume para Cima: os LEDs ligar-se-ão gradualmente do centro para os lados Volume para Baixo: os LEDs vão-se desligando gradualmente dos lados para o centro
	Saltar/anterior	Skip: Os LEDs movem-se da esquerda para a direita Anterior: os LEDs movem-se da direita para a esquerda
	DTS Virtual:X/TruVolume	Habilitado: Os LEDs acenderão do centro para os lados. Deficientes: Todas as luzes LED acendem e desligam dos lados para o centro.
	Melhoria da Voz	Imprensa Longa: Introduza o ajuste do Volume do Anúncio de Voz. Use as teclas PARA CIMA/PARA BAIXO para ajustar três níveis diferentes: Mudo/Padrão/Alto. Imprensa curta: Pré-definir o nível actual de Melhoria de Voz.
	Reforço de Graves / Noite	Imprensa Longa: Activar/desactivar o modo Nocturno com emissão de voz Imprensa curta: Mostrar nível actual de Bass Boost Utilizar as teclas UP/DOWN (CIMA/BAIXO) para ajustar entre quatro níveis diferentes.
	Melhoria do Som Surround	Imprensa Curta: Mostrar nível actual Surround Enhance Utilizar as teclas UP/DOWN (CIMA/BAIXO) para ajustar entre quatro níveis diferentes. Imprensa Longa: Ligar ou desligar o assistente de voz AUX.
	Ajuste de Agudos	Imprensa Curta: Mostrar o nível actual de Agudos. Aumentar/Diminuir usando as teclas UP/DOWN (CIMA/BAIXO) para ajustar treze níveis diferentes.
	Modo Som	Prima para mudar o modo de som pela ordem seguinte: Standard / Voz / Música / Filme / Jogo / Desporto
	Ajuste de Baixo	Imprensa Curta: Mostrar o nível actual de Baixo. Aumentar/Diminuir usando as teclas UP/DOWN (CIMA/BAIXO) para ajustar treze níveis diferentes.

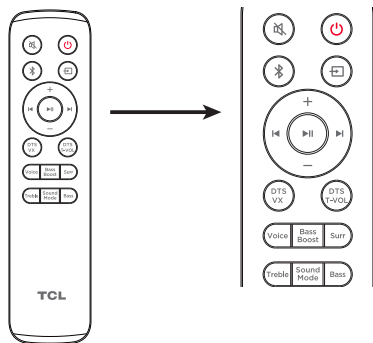
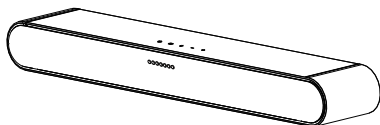

Remote Control	Bară de sunet Acțiune	Comportamentul LED pe bara de sunet
	Oprire Pornit	Oprire: Toate LEDs urile se aprind și se sting din lateral spre centru. Pornire: LEDs urile se vor aprinde din centru spre laterale.
	Sunet mut	Mute On: LED central va clipi de mai multe ori. Mute Off: Se va afișa nivelul actual al volumului.
	Sursa	Indicator LED sursă de intrare: HDMI ARC: Magenta Optic: Galben Aux: Verde Aux VA: Portocaliu USB: Cian Bluetooth: Albastru
	Asocierea Bluetooth	LED albastru va clipi rapid
	Volum sus/jos	Creșterea volumului: LEDs urile se vor aprinde treptat dinspre centru spre laterale Volume Down: LEDs urile se vor sting treptat din lateral spre centru.
	Treci peste/Precedent	Sari: LED-urile se deplasează de la stânga la dreapta Anterior: LED-urile se deplasează de la dreapta la stânga
	DTS Virtual:X/TruVolume	Activat: LEDs urile se vor aprinde de la centru spre laterale. Dezactivat: Toate LEDs urile se aprind și se sting din lateral spre centru.
	Îmbunătățirea vocii	Presă lungă: Introduceți Reglarea Volumului anunțului Vocal. Utilizați tastele ÎN SUS/ÎN JOS pentru a regla trei niveluri diferite: Sunet/Implicit/Tare. Presă scurtă: Presetabilii nivelul actual de Îmbunătățire a Vocii.
	Bass Boost / Noapte	Presă lungă: Activeți/dezactiveți modul de noapte cu transmisie vocală Presă scurtă: Afișează nivelul actual de amplificare a basului Utilizați tastele UP/DOWN (SUS/JOS) pentru a regla între patru niveluri diferite.
	Îmbunătățirea Sunetului Surround	Presă scurtă: Afișează nivelul actual de îmbunătățire surround Utilizați tastele UP/DOWN (SUS/JOS) pentru a regla între patru niveluri diferite. Presă lungă: Activează sau dezactivează asistentul vocal AUX.
	Reglarea acuturilor	Presă scurtă: Afișează nivelul curent al treptelor. Creșteți/diminuați folosind tastele UP/DOWN (SUS/JOS) pentru a regla treisprezece niveluri diferite.
	Modul sunet	Apăsați pentru a comuta modul de sunet în următoarea ordine: Standard / Voce / Muzică / Film / Joc / Sport
	Reglarea basului	Presă scurtă: Afișează nivelul actual de bas. Creșteți/diminuați folosind tastele UP/DOWN (SUS/JOS) pentru a regla treisprezece niveluri diferite.

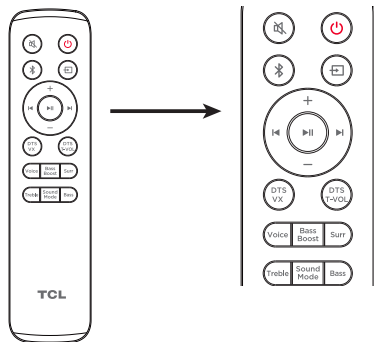
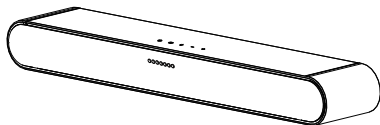

Remote Control	Действие саундбара	Поведение светодиода на саундбаре
	Питание выключено Питание включено	Питание выключено: Все светодиоды включены и выключены от сторон к центру. Питание включено: Светодиоды будут включены от центра к сторонам.
	Отключение звука	Включение беззвучного режима: Центральный светодиод будет всплывать несколько раз. Выключение беззвучного режима: Текущий уровень громкости будет показан.
	Источник	Светодиодный индикатор входного источника: HDMI ARC: Пурпурный Оптический: Желтый Вспомог.: Зеленый Вспомог. VA: Оранжевый USB: Cyan Блютус: Синий
	Сопряжение по Блютусу	Синий светодиод будет быстро всплывать
	Увеличение/уменьшение громкости	Увеличение Громкости: Светодиоды будут постепенно включены от центра к сторонам Уменьшение Громкости: Светодиоды будут постепенно выключены от сторон к центру
	Пропуск/Предыдущее	Пропуск: Светодиоды перемещаются слева направо Предыдущее: Светодиоды перемещаются справа налево
	DTS Virtual:X/TruVolume	Включено: Светодиоды будут включены от центра к сторонам. Отключено: Все светодиоды включены и выключены от сторон к центру.
	Усиление голоса	Длительное нажатие: Введите настройку громкости голосового объявления. Использование клавиши UP/DOWN (ВВЕРХ/ВНИЗ) для настройки различных уровней: Беззвучн./По умолчанию/Высок. Короткое нажатие: Установите повышенный уровень текущего голоса.
	Усиление басов/Ночной режим	Длительное нажатие: Включение/отключение ночного режима с голосовой трансляцией Короткое нажатие: Показание текущего уровня усиления басов Использование клавиши ВВЕРХ/ВНИЗ для настройки одного из четырех различных уровней.
	Усиление объемного звучания	Короткое нажатие: Показание текущего уровня усиления объемного звучания Использование клавиши ВВЕРХ/ВНИЗ для настройки одного из четырех различных уровней. Длительное нажатие: Включение или выключение вспомог. голосового помощника.
	Регулировка высоких звуковых частот	Короткое нажатие: Показание текущего уровня высоких звуковых частот. Увеличение/Уменьшение с помощью клавиш ВВЕРХ/ВНИЗ для настройки тринадцати различных уровней.
	Режим Звука	Нажатие для переключения режима звука в следующем порядке: Стандарт/Голос/Музыка/Кино/Игра/Спорты
	Регулировка басов	Короткое нажатие: Показание текущего уровня басов. Увеличение/Уменьшение с помощью клавиш ВВЕРХ/ВНИЗ для настройки тринадцати различных уровней.

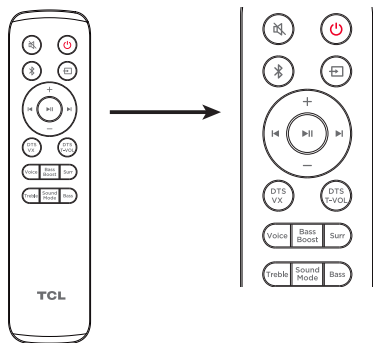
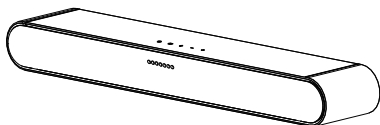

Remote Control	Radnja zvučne trake	PONAŠANJE LED-a na zvučnoj traci
	Isključivanje Napajanje je napajanje	Isključeno napajanje: Svi LED svetlo se pale i isključe sa strane na centar. Napajanje: LED će se uključiti od centra do bočnih strana.
	Priguši zvuk	Priguši ton: LED centar će bljesnuti nekoliko puta. Mute Off: Biće prikazan trenutni nivo jačine zvuka.
	Izvor	LED indikator ulaznog izvora: HDMI ARC: Magenta Optički: Žuta Aux: Zelena Aux VA: Narandžasta USB: Cyan Bluetooth: Plava
	Bluetooth uparivanje	Plavi LED će brzo bljesnuti
	Jačina zvuka na gore/nadole Preskoči/prethodni	Povećavanje jačine zvuka: LEDs će se postepeno uključiti od centra do bočnih strana Jačina zvuka nadole: LEDs će se postepeno isključiti sa strane na centar Preskoči: LEDs se pomeraju sleva nadesno Previous: LED se pomeraju s desna nalevo
	DTS Virtual:X/TruVolume	Omogućeno: LEDs će se uključiti od centra do bočnih strana. Onemogućeno: Sva LED-je svetla se pale i isključe sa strane na centar.
	Poboljšanje Glasa	Duga Štampa: Unesite podešavanje Jačine Zvuka Glasovne Objave. Koristite tastere GORE/DOLE da biste podesili tri različita nivoa: Privremeno isključiti/podrazumevano/visoko. Kratka Štampa: Prethodno podešavanje trenutnog nivoa Poboljšanja Glasa.
	Pojačanje Basa / Noć	Duga Štampa: Omogućavanje/onemogućavanje noćnog režima emitovanjem glasa Short Press: Prikaži trenutni nivo Bass Boost-a Koristite tastere UP/DOWN (GORE/DOLE) da biste se podesili između četiri različita nivoa.
	Poboljšanje Surround	Kratka Štampa: prikaži trenutni nivo poboljšanja okruženja Koristite tastere UP/DOWN (GORE/DOLE) da biste se podesili između četiri različita nivoa. Duga Štampa: Uključite ili isključite AUX glasovni asistent.
	Podešavanje Drhtavice	Kratka Štampa: Prikaži trenutni nivo drhtanja. Povećajte/smanjite korišćenje tastera UP/DOWN (GORE/DOLE) da biste podesili trinaest različitih nivoa.
	Režim Zvuka	Pritisnite da biste promenili režim zvuka sledećim redosledom: Standard / Glas / Muzika / Film / Igra / Sport Kratka Štampa: Prikaži trenutni nivo basa. Povećajte/smanjite korišćenje tastera UP/DOWN (GORE/DOLE) da biste podesili trinaest različitih nivoa.
	Podešavanje Basa	

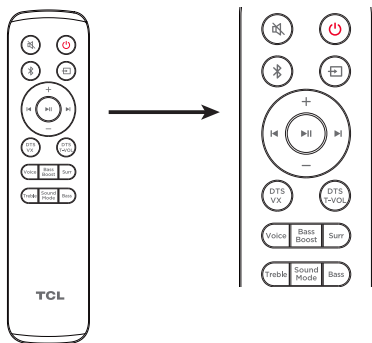
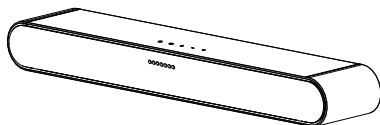

Remote Control	Zvuková lišta Akcia	Správanie LED na zvukovej lište
	Vypnutie Zapnutie napájania	Vypnutie: Všetky LED diódy sa rozsvietia a zhasnú zo strán do stredu. Zapnutie: LED diódy sa rozsvietia od stredu do strán.
	Vypnutie zvuku	Zapnuté stĺmenie zvuku: Stredová LED dióda niekoľkokrát zabliká. Vypnuté stĺmenie zvuku: Zobrazí sa aktuálna úroveň hlasitosti.
	Zdroj	Indikátor LED zdroja vstupu: HDMI ARC: Magenta Optická: Žltá Aux: Zelená Aux VA: Oranžová USB: Kyan Bluetooth: Modrá
	Párovanie Bluetooth	Modrá LED bude rýchlo blikať
	Zvýšenie/zníženie hlasitosti Preskočiť'/ predchádzajúci	Zvýšenie hlasitosti: LEDs diódy sa postupne zapínajú od stredu do strán Zníženie hlasitosti: LEDs diódy sa postupne vypínajú zo strán do stredu Vynechať: LEDs diódy sa pohybujú zľava doprava Predchádzajúci: LEDs diódy sa presúvajú sprava doľava
	DTS Virtual:X/TruVolume	Povolené: LEDs diódy sa zapnú od stredu do strán. Vypnuté: Všetky LEDs diódy sa rozsvietia a zhasnú od strán do stredu.
	Zlepšenie Hlasu	Dlhá Tlač: Zadajte nastavenie Hlasitosti Hlasového Oznamenia. Pomocou tlačidiel HORE/DOLE môžete nastaviť tri rôzne úrovne: Stímiť/Predvolené/Vysoké. Krátka Tlač: Prednastavte aktuálnu úroveň Hlasového Zvýraznenia.
	Zvýšenie Basov / Noc	Dlhá Tlač: Zapnutie/vypnutie nočného režimu s hlasovým vysielaním Krátka Tlač: Zobrazenie aktuálnej úrovne zosilnenia basov Pomocou tlačidiel UP/DOWN (HORE/DOLE) môžete nastaviť štyri rôzne úrovne.
	Zlepšenie Priestorového Zvuku	Krátka Tlač: Zobrazenie aktuálnej úrovne Surround Enhance Pomocou tlačidiel UP/DOWN (HORE/DOLE) môžete nastaviť štyri úrovne. Dlhá Tlač: Hlasový asistent AUX: Zapnite alebo vypnite hlasového asistenta AUX.
	Naštavenie vysokých tónov	Krátka Tlač: Zobrazenie aktuálnej úrovne vysokých tónov. Zvýšenie/Zníženie pomocou tlačidiel UP/DOWN (HORE/DOLE) na nastavenie trinástich rôznych úrovní.
	Režim Zvuku	Stlačením prepnete režim zvuku v nasledujúcom poradí: Štandardné / hlasové / hudobné / filmové / herné / športové
	Naštavenie Basov	Krátka Tlač: Zobrazenie aktuálnej úrovne basov. Zvýšenie/Zníženie pomocou tlačidiel UP/DOWN (HORE/DOLE) na nastavenie trinástich rôznych úrovní.

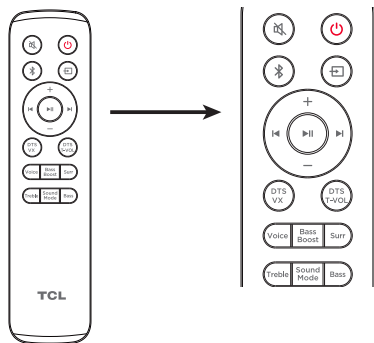
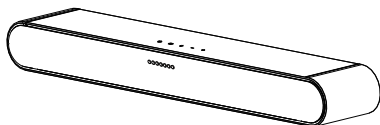

Remote Control	Zvočna vrstica Akcija	Obnašanje LED na zvočni vrstici
	Izklop Vklopljeno napajanje	Izklop: Vse LEDs diode se prižgejo in ugasnejo od strani proti sredini. Vklop: LEDs diode se prižgejo od sredine proti stranicam.
	Izklop zvoka	Izklopljen zvok: Sredinska LED dioda bo večkrat utripnila. Vklopljen zvok: Prikazana bo trenutna raven glasnosti.
	Vir:	Indikator LED vhodnega vira: HDMI ARC: Magenta Optično: Rumena Aux: Zelena Aux VA: Oranžna USB: Cian Bluetooth: Modra
	Parjenje Bluetooth	Modra dioda LED bo hitro utripala
	Povečanje/zmanjšanje glasnosti	Povečanje glasnosti: diode LEDs se bodo postopoma prižgale od sredine proti stranem. Zmanjšanje glasnosti: diode LEDs se bodo postopoma ugašale od strani proti sredini.
	Preskoči/predhodni	Preskoči: LEDs diode se premikajo z leve na desno Prejšnja: LEDs diode se premikajo z desne na levo
	DTS Virtual:X/TruVolume	Omogočeno: LEDs diode se prižgejo od sredine proti stranicam. Onemogočeno: Vse LEDs diode se prižgejo in ugasnejo od strani proti sredini.
	Izboljšanje Glasu	Dolg Pritisk: Vnesite nastavev Glasovne Napovedi Glasnost. S tipkami NAVZGOR/NAVZDOL prilagodite tri različne ravni: Izklop/Privzeto/Visoko. Kratek Pritisk: Prednastavite trenutno raven Glasovne Spodbude.
	Povečanje basov / noč	Dolg Pritisk: Omogočite/izključite nočni način z glasovnim oddajanjem Kratek Pritisk: Prikažite trenutno raven povečanja basov S tipkama UP/DOWN (NAVZGOR/NAVZDOL) nastavite štiri različne ravni.
	Izboljšanje Proštorskega Zvoka	Kratek Pritisk: Prikažite trenutno raven Surround Enhance S tipkama UP/DOWN (NAVZGOR/NAVZDOL) nastavite štiri različne ravni. Dolg Pritisk: Vklpite ali izklopite glasovnega pomočnika AUX.
	Prilagoditev visokih tonov	Kratek Pritisk: Prikažite trenutno raven visokih tonov. Povečajte/zmanjšajte s tipkami UP/DOWN (NAVZGOR/NAVZDOL), da prilagodite trinajst različnih ravni.
	Način Zvoka	Pritisnite , da preklopite način zvoka v naslednjem vrstnem redu: Standardno / Glas / Glasba / Film / Igra / Šport
	Prilagoditev nizkih tonov	Kratek Pritisk: Prikažite trenutno raven basov. Povečajte/zmanjšajte s tipkami UP/DOWN (NAVZGOR/NAVZDOL), da prilagodite trinajst različnih ravni.

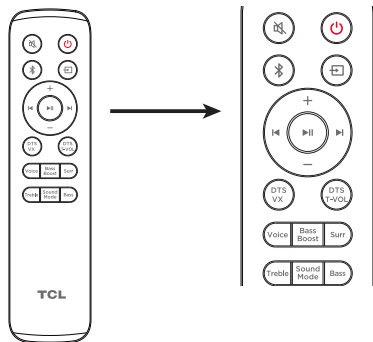
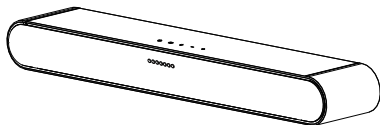

Remote Control	Acción de Barra de Sonido	Comportamiento del LED en la Barra de Sonido
	Apagado Encendido	Apagado: Todos los LEDs se encienden y apagan desde los lados hacia el centro. Encendido: Los LEDs se encenderán desde el centro hacia los lados.
	Sin sonido	Silencio Activado: El LED central parpadeará varias veces. Silencio Desactivado: Se mostrará el Nivel de Volumen Actual.
	Fuente	Indicador LED de fuente de entrada: HDMI ARC: Magenta Óptico: Amarillo Aux: Verde Aux VA: Naranja USB: Cian Bluetooth: Azul
	Emparejar Bluetooth	El LED azul parpadeará rápidamente
	Subir/bajar el volumen	Subir el volumen: Los LEDs se encenderán gradualmente desde el centro hacia los lados Bajar el volumen: Los LEDs se apagarán gradualmente desde los lados hacia el centro
	Saltar/Anterior	Saltar: Los LEDs se mueven de izquierda a derecha Anterior: Los LEDs se mueven de derecha a izquierda
	DTS Virtual: X/TruVolume	Activado: Los LEDs se encenderán desde el centro hacia los lados. Desactivado: Todos los LEDs se encienden y apagan desde los lados hacia el centro.
	Mejoramiento de Voz	Pulsación larga: Introduzca el Ajuste de Volumen de Anuncio de Voz. Utilice botones ARRIBA/ABAJO para ajustar los tres niveles diferentes: Silencio/Predeterminado/Alto. Pulsación corta: Preajuste el nivel actual de Mejora de Voz.
	Refuerzo de Graves / Noche	Pulsación larga: Habilitar/deshabilitar el modo Noche con transmisión de voz Pulsación corta: Mostrar el nivel actual de Refuerzo de Graves Utilizar las teclas ARRIBA/ABAJO para ajustar entre cuatro niveles diferentes.
	Mejoramiento del Sonido Envoltente	Pulsación corta: Mostrar el nivel actual de Mejoramiento del Sonido Envoltente Utilizar las teclas ARRIBA/ABAJO para ajustar entre cuatro niveles diferentes. Pulsación larga: Encender o apagar el asistente de voz AUX.
	Ajuste de Agudos	Pulsación corta: Mostrar el nivel actual de Agudos. Aumentar/Disminuir usando las teclas ARRIBA/ABAJO para ajustar trece niveles diferentes.
	Modo de Sonido	Pulsar para cambiar el modo de sonido en el siguiente orden: Estándar / Voz / Música / Película / Juego / Deportes
	Ajuste de Graves	Pulsación corta: Mostrar el nivel actual de Graves. Aumentar/Disminuir usando las teclas ARRIBA/ABAJO para ajustar trece niveles diferentes.

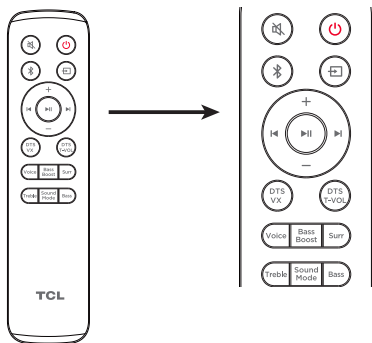
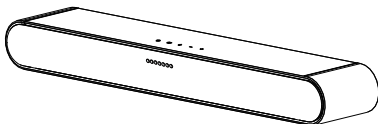

Remote Control	Ljudstång Action	LED Beteende på Soundbar
	Stäng av Slå på	Avstängning: Alla LED tänds och släcks från sidorna till mitten. Slå på: LEDs tänds från mitten till sidorna.
	Stänga av ljudet	Stumma På: Center LED blinkar flera gånger. Stumma Av: Den aktuella volymnivån visas.
	Källa	LED-indikator för ingångskälla: HDMI ARC: Magenta Optisk: Gul Aux: Grön Aux VA: Orange USB: Cyan Bluetooth: Blå
	Bluetooth-parning	Den blå lysdioden blinkar snabbt.
	Volym upp/ner	Volym Upp: LEDs tänds gradvis från mitten till sidorna. Volym Ner: LEDs släcks gradvis från sidorna till mitten.
	Hoppa över/förut	Hoppa över: LEDs flyttas från vänster till höger Föregående: LEDs rör sig från höger till vänster
	DTS Virtual:X/TruVolume	Aktiverad: LEDs tänds från mitten till sidorna. Inaktiverad: Alla LEDs tänds och släcks från sidorna till mitten.
	Röstförbättring	Long Press: Inför röstmeddelande Volymjustering. Använd UPP/NED-tangenterna för att justera tre olika nivåer: Tyst/Standard/Hög. Kort Press: Förinställ den aktuella nivån för Röstförstärkning.
	Bass Boost / Nat	Långt Press: Aktivera/avaktivera nattläge med röstsändning. Kort Press: Visa aktuell nivå för Bass Boost Använd UP/DOWN (UPP/NER)-tangenterna för att justera mellan fyra olika nivåer.
	Surroundförbättring	Kort Press: Visa den aktuella nivån för Surround Enhance Använd UP/DOWN (UPP/NER)-tangenterna för att justera mellan fyra olika nivåer. Långt Press: Slå på eller stänga av AUX-röstassistent.
	Justering av diskant	Kort Press: Visar den aktuella diskantnivån. Öka/minskas med UP/DOWN (UPP/NER)-tangenterna för att justera tretton olika nivåer.
	Ljudläge	Tryck på för att byta ljudläge i följande ordning: Standard / Röst / Musik / Film / Spel / Sport
	Justering av basen	Kort Press: Visa aktuell basnivå. Öka/minskas med UP/DOWN (UPP/NER)-tangenterna för att justera tretton olika nivåer.

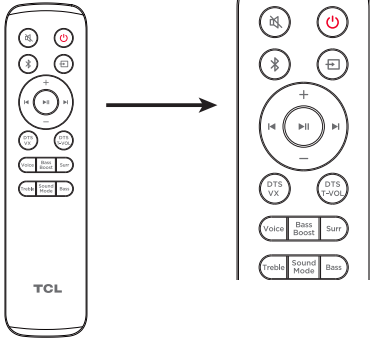
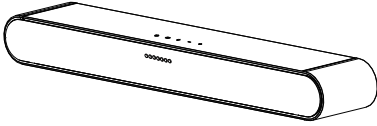

Remote Control	Ses çubuğu Eylemi	Ses çubuğunda LED Davranışı
	Güç kapalı Güç Açık	Güç Kapalı: Tüm LED'ler yanar ve yanlardan merkeze doğru kapanır. Güç Açık: LED'ler merkezden yanlara doğru yanacaktır.
	Sesi kapat	Sessiz Açık: Orta LED birkaç kez yanıp sönecektir. Sessiz Kapalı: Mevcut Ses Seviyesi gösterilecektir.
	Kaynak	Giriş Kaynağı LED Göstergesi: HDMI ARC: Macenta Optik: Sarı Aux: Yeşil Aux VA: Turuncu USB: Camgöbeği Bluetooth: Mavi
	Bluetooth Eşleştirme	Mavi LED hızla yanıp sönecektir
	Ses açma/kapama	Sesi Açma: LED'ler merkezden yanlara doğru kademeli olarak yanacaktır Ses Kısma: LED'ler yanlardan merkeze doğru kademeli olarak kapanacaktır
	Atla/Önceki	Atla: LED'ler soldan sağa doğru hareket eder Önceki: LED'ler sağdan sola doğru hareket eder
	DTS Virtual:X/TruVolume	Etkinleştirildi: LED'ler merkezden yanlara doğru yanacaktır. Devre dışı: Tüm LED'ler yanlardan merkeze doğru yanar ve söner.
	Ses Geliştirme	Uzun Basın: Sesli Anons Ses ayarına girin. Üç farklı seviyeyi ayarlamak için YUKARI/AŞAĞI tuşlarını kullanın: Sessiz/Varsayılan/Yüksek. Kısa Basın: Geçerli Ses Geliştirme seviyesini önceden ayarlayın.
	Bas Güçlendirme / Gece	Uzun Basın: Sesli yayın ile Gece modunu Etkinleştir/Devre Dışı Bırak Kısa Basın: Geçerli Bas Güçlendirme seviyesini gösterir Dört farklı seviye arasında ayarlama yapmak için UP/DOWN (YUKARI/AŞAĞI) tuşlarını kullanın.
	Surround Geliştirme	Kısa Basın: Geçerli Surround Enhance seviyesini gösterir Dört farklı seviye arasında ayarlama yapmak için UP/DOWN (YUKARI/AŞAĞI) tuşlarını kullanın. Uzun Basın: AUX sesli asistanı açın veya kapatın.
	Tiz Ayarı	Kısa Basın: Geçerli Tiz seviyesini gösterir. On üç farklı seviyeyi ayarlamak için UP/DOWN (YUKARI/AŞAĞI) tuşlarını kullanarak artırın/azaltın.
	Ses Modu	Ses modunu aşağıdaki sırayla değiştirmek için basın: Standart / Ses / Müzik / Film / Oyun / Spor Kısa Basın: Mevcut Bas seviyesini gösterir. On üç farklı seviyeyi ayarlamak için UP/DOWN (YUKARI/AŞAĞI) tuşlarını kullanarak artırın/azaltın.
	Bas Ayarı	

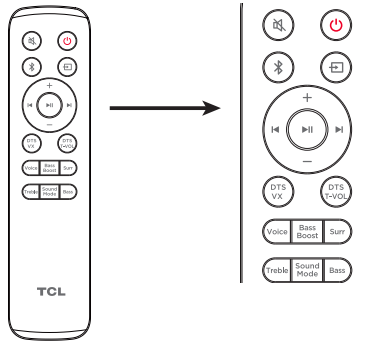
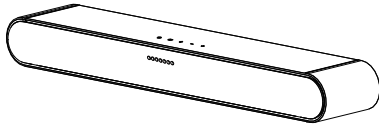

Remote Control	Звукова панель Дія	Поведінка світлодіодів на звуковій панелі
	Вимкнення живлення	Вимкнення живлення: всі світлодіоди вмикаються і вимикаються з боків до центру. Вімкнення: світлодіоди увімкнуться від центру до боків.
	Вимкнути звук	Увімкніть відключення звуку: Центральний світлодіод блимає кілька разів. Вимкнення звуку: відобразиться поточний рівень гучності.
	Джерело	Світлодіодний індикатор джерела вхідного сигналу: HDMI ARC: пурпурний Оптичний: жовтий Помічник: Зелений Aux VA: Помаранчевий USB: Блакитний Bluetooth: Синій
	Сполучення Bluetooth	Синій світлодіод буде швидко блимати
	Збільшення/зменшення гучності	Збільшення гучності: світлодіоди будуть поступово вмикатися від центру до боків Зменшення гучності: світлодіоди будуть поступово вимикатися з боків до центру
	Пропустити/Попередній	Пропуск: Світлодіоди рухаються зліва направо Попередня: Світлодіоди рухаються справа наліво
	DTS Virtual:X/TruVolume	Увімкнено: Світлодіоди будуть вмикатися від центру до боків. Вимкнено: Всі світлодіоди вмикаються та вимикаються з боків до центру.
	Підсилення Голосу	Тривале натискання: Увімкнути голосове по Відомлення Регулювання Гучності. Використовуйте клавіші ВГОРЬ/ВНИЗ для налаштування трьох різних рівнів: Вимкнено/За замовчуванням/Високий. Коротке натискання: Попередньо встановить поточний рівень Посилення Голосу.
	Підсилення басів / Ніч	Тривале натискання: Вімкнення/вимкнення нічного режиму з голосовою трансляцією Коротке натискання: Показати поточний рівень підсилення басів Використовуйте кнопки UP/DOWN (ВВЕРХ/ВНИЗ) для перемикання між чотирма різними рівнями.
	Посилення Об'ємного Звуку	Коротке натискання: Показати поточний рівень об'ємного звучання Використовуйте кнопки UP/DOWN (ВВЕРХ/ВНИЗ) для перемикання між чотирма різними рівнями. Тривале натискання: Увімкнення або вимкнення голосового помічника AUX.
	Регулювання високих частот	Коротке натискання: Показати поточний рівень високих частот. Збільшуйте/зменшуйте за допомогою клавіш UP/DOWN (ВВЕРХ/ВНИЗ) для регулювання тринадцяти різних рівнів.
	Звуковий режим	Натисніть для перемикання режиму звуку в наступному порядку: Стандартні / Голос / Музика / Кіно / Ігри / Спорт
	Регулювання басів	Коротке натискання: Показати поточний рівень низьких частот. Збільшуйте/зменшуйте за допомогою клавіш UP/DOWN (ВВЕРХ/ВНИЗ) для регулювання тринадцяти різних рівнів.

5

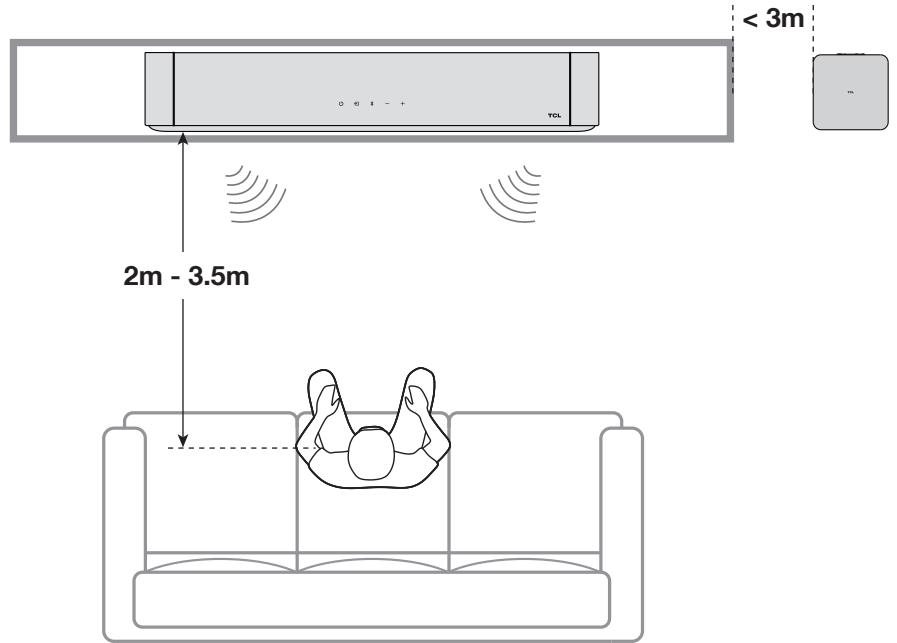

6a



J

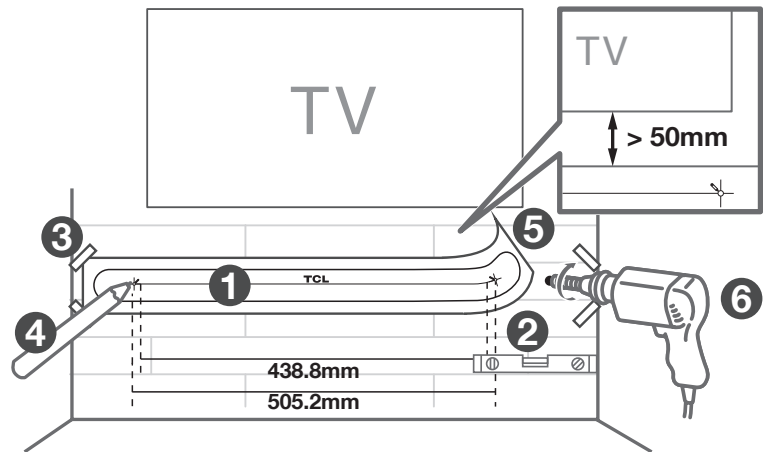
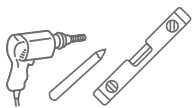
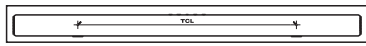

6b



E

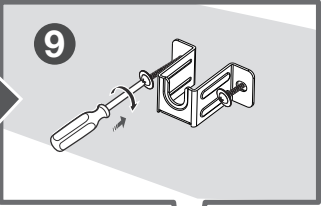
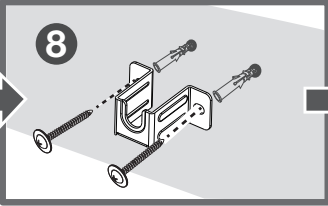
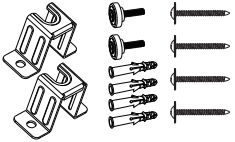

11

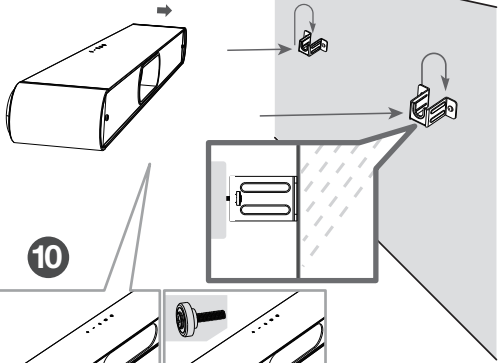

10

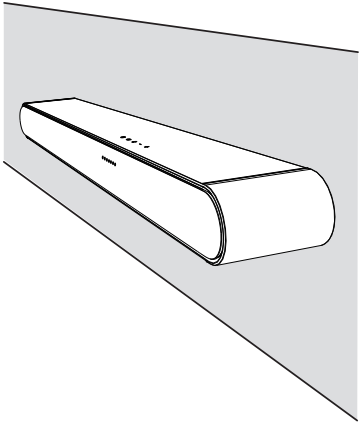
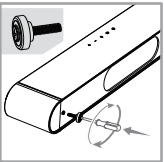
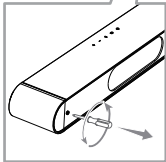

7a



- EN** The most preferred connection options:
SQ Opsionet më të preferuara të lidhjes janë:
BG Препоръчителни варианти за свързване:
HR Najpoželjnije mogućnosti povezivanja:
CS Nejvhodnější možnosti připojení:
DA Foretrukne tilslutninger:
NL De meest geprefereerde verbindingsopties:
ET Kõige eelistatumad ühendused:
FI Suosituin yhteysvaihtoehdot:
FR Connexions à privilégier :
DE Die beliebtesten Anschlussarten:
EL Οι πιο προτιμώμενες επιλογές σύνδεσης:
HU A leginkább javasolt csatlakoztatási lehetőségek:
IT Le opzioni di collegamento preferite:
LV Ieteicamās savienojumu opcijas:
LT Priimtinausias ryšio galimybės:
MK Препоръчителни опции за поврзување:
NO Tilkoblingsvalgene som oftest foretrekkes:
PL Najbardziejziej preferowane opcje połączeń:
PT As opções de ligação mais comuns:
RO Cele mai preferate opțiuni de conectare:
RU Предпочтительные варианты подключения:
SR Najpoželjniji načini povezivanja:
SK Najpreferovanejšie možnosti pripojenia:
SL Najbolj prijubljene možnosti povezave:
ES Opciones de conexión preferidas:
SV De mest föredragna anslutningsalternativen:
TR En çok kullanılan bağlantılar:
UA Найкращі опції з'єднання:

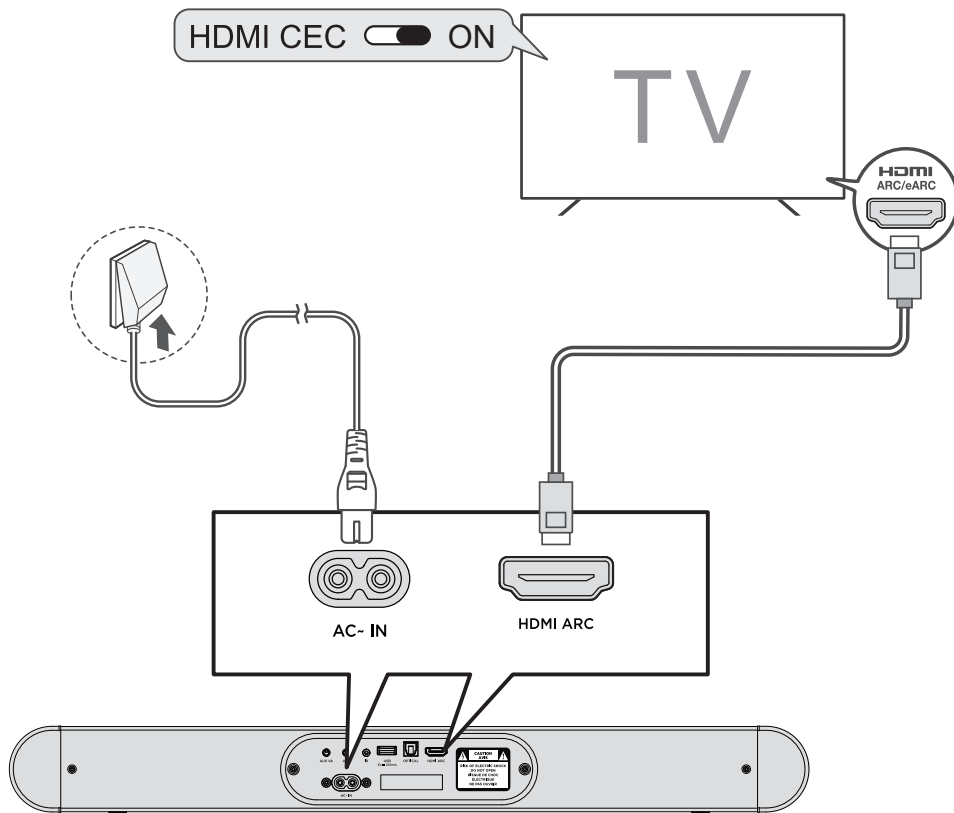

7a

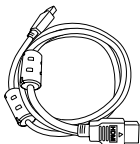

EN This cable is sold separately.

SQ Ky kabëll shitet veçmas.

BG Този кабел се продава отделно.

HR Ovaj se kabel prodaje zasebno.

CS Tento kabel se prodává samostatně.

DA Dette kabel sælges separat.

NL Deze kabel wordt apart verkocht.

ET Seda kaablit müüakse eraldi.

FI Kaapeli myydään erikseen.

FR Ce câble est vendu séparément.

DE Dieses Kabel wird separat verkauft.

EL Αυτό το καλώδιο πωλείται ξεχωριστά.

HU Ezt a kábelt külön értékesítik.

IT Questo cavo è venduto separatamente.

LV Šis kabelis tiek pārdots atsevišķi.

LT Šis kabelis parduodamas atskirai.

MK Овој кабел се продава одделно.

NO Denne kabelen selges separat.

PL Ten kabel jest sprzedawany osobno.

PT Este cabo é vendido separadamente.

RO Acest cablu este vândut separat.

RU Этот кабель продается отдельно.

SR Ovaj kabel se prodaje odvojeno.

SK Tento kábel sa predáva osobitne.

SL Ta kabel se prodaja ločeno.

ES Este cable se vende separadamente.

SV Denna kabel säljs separat.

TR Bu kablo ayrı satılır.

UA Цей кабель продається окремо.

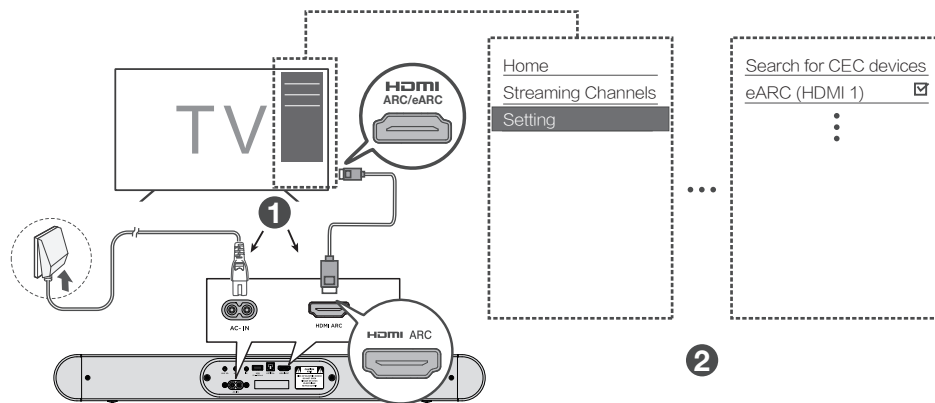
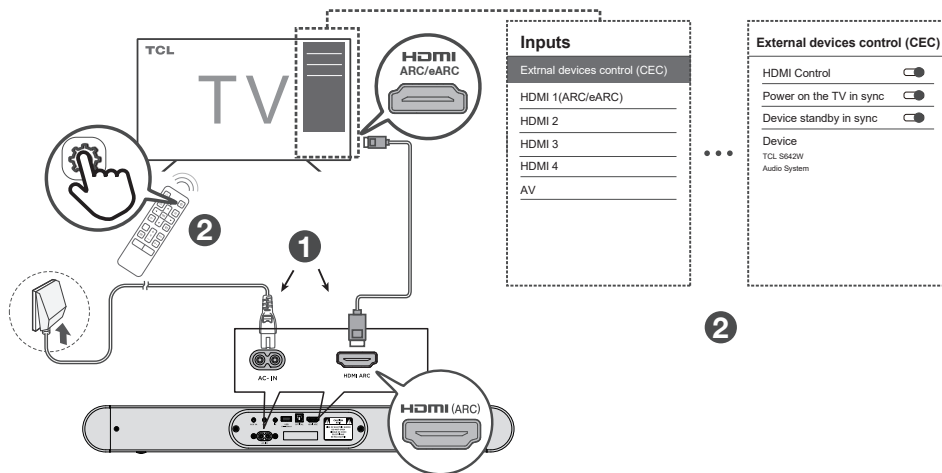

7b



- EN** This cable is sold seperately.
- SQ** Ky kabëll shitet veçmas.
- BG** Този кабел се продава отделно.
- HR** Ovaj se kabel prodaje zasebno.
- CS** Tento kabel se prodává samostatně.
- DA** Dette kabel sælges separat.
- NL** Deze kabel wordt apart verkocht.
- ET** Seda kaablit müüakse eraldi.
- FI** Kaapeli myydään erikseen.
- FR** Ce câble est vendu séparément.
- DE** Dieses Kabel wird separat verkauft.
- EL** Αυτό το καλώδιο πωλείται ξεχωριστά.
- HU** Ezt a kábelt külön értékesítik.
- IT** Questo cavo è venduto separatamente.
- LV** Šis kabelis tiek pārdots atsevišķi.
- LT** Šis kabelis parduodamas atskirai.
- MK** Овој кабел се продава одделно.
- NO** Denne kabelen selges separat.
- PL** Ten kabel jest sprzedawany osobno.
- PT** Este cabo é vendido separadamente.
- RO** Acest cablu este vândut separat.
- RU** Этот кабель продается отдельно.
- SR** Ovaj kabel se prodaje odvojeno.
- SK** Tento kábel sa predáva osobitne.
- SL** Ta kabel se prodaja ločeno.
- ES** Este cable se vende separadamente.
- SV** Denna kabel säljs separat.
- TR** Bu kablo ayrı satılır.
- UA** Цей кабель продається окремо.

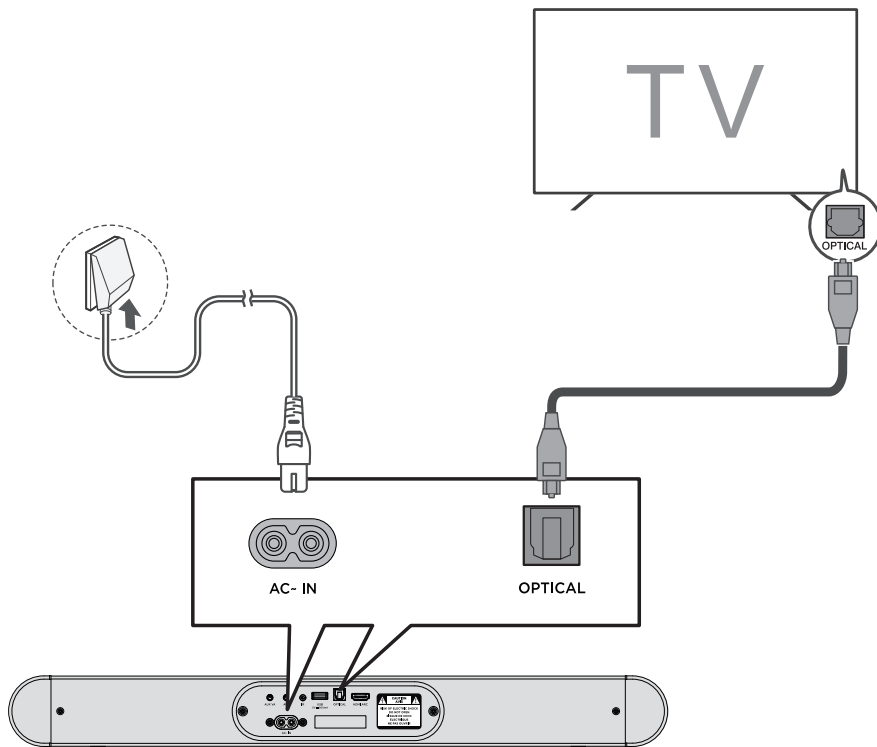

8

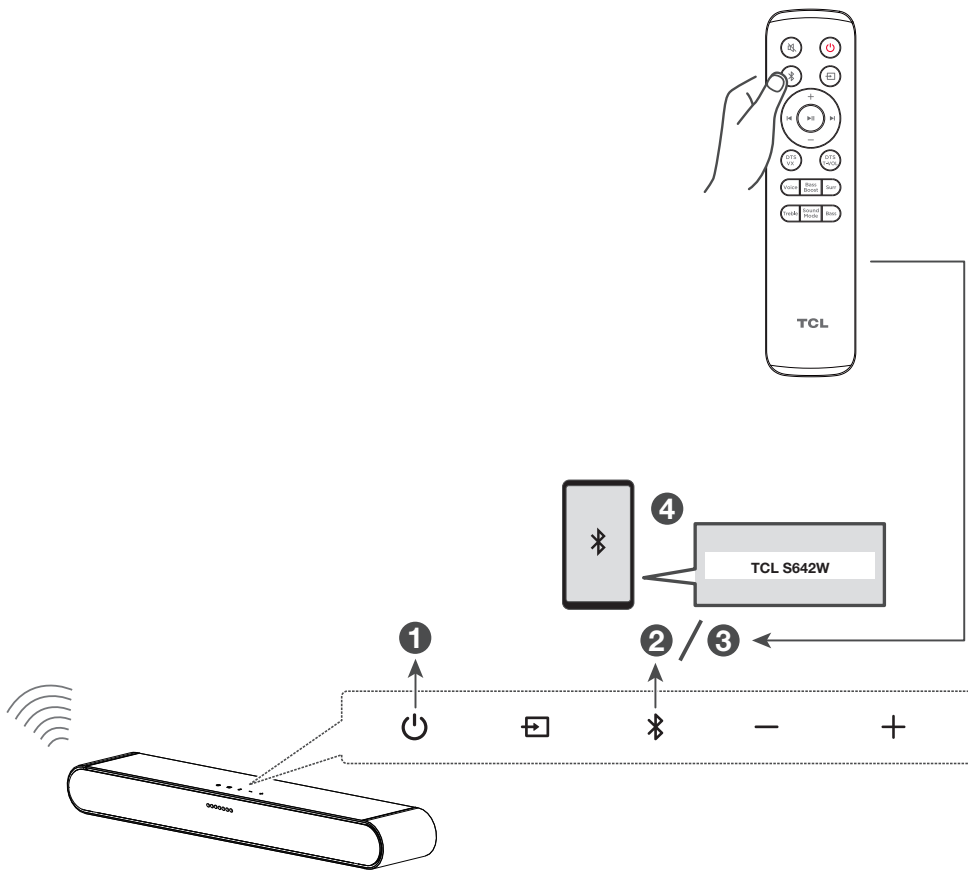



- EN** The supported file format is MP3, WMA, FLAC, WAV.
SQ Formati i shëdërit të suportuar ëshhtë MP3, WMA, FLAC, WAV.
BG Поддържаният файлов формат е MP3, WMA, FLAC, WAV.
HR Podržava format datoteke je MP3, WMA, FLAC, WAV.
CS Podporovaný formát souboru je MP3, WMA, FLAC, WAV.
DA Det understøttede filformat er MP3, WMA, FLAC, WAV.
NL Het ondersteunde bestandsformaat is MP3, WMA, FLAC, WAV.
ET Toetatud failivorming on MP3, WMA, FLAC, WAV.
FI Tuettu tiedostomuoto on MP3, WMA, FLAC, WAV.
FR Le format de fichier prise en charge est MP3, WMA, FLAC, WAV.
DE Das unterstützte Dateiformat ist MP3, WMA, FLAC, WAV.
EL υποστηρίξιµενη µορφή αρχείου είναι MP3, WMA, FLAC, WAV.
HU A támogatott fájlformátum az MP3, WMA, FLAC, WAV.
IT Il formato di file supportato è MP3, WMA, FLAC, WAV.
LV Atbalstītais failu formāts ir MP3, WMA, FLAC, WAV.
LT Palaikomas failo formatas yra MP3, WMA, FLAC, WAV.
MK Поддржаниот формат на фајлови е MP3, WMA, FLAC, WAV.
NO Det støttede filformatet er MP3, WMA, FLAC, WAV.
PL Obsługiwany format plików to MP3, WMA, FLAC, WAV.
PT O formato de ficheiro suportado é MP3, WMA, FLAC, WAV.
RO Formatul de fişier suportat este MP3, WMA, FLAC, WAV.
RU Поддерживаемый формат файлов - MP3, WMA, FLAC, WAV.
SR Podržani format datoteke je MP3, WMA, FLAC, WAV.
SK Podporovaným formátom súboru je MP3, WMA, FLAC, WAV.
SL Podprta oblika zapisa datoteke pa je MP3, WMA, FLAC, WAV.
ES El formato de archivo compatibles es MP3, WMA, FLAC, WAV.
SV Filformatet som stöds är MP3, WMA, FLAC, WAV.
TR Desteklenen dosya formatı MP3, WMA, FLAC, WAV'tür.
UA Підтримуваний формат файлу - MP3, WMA, FLAC, WAV.

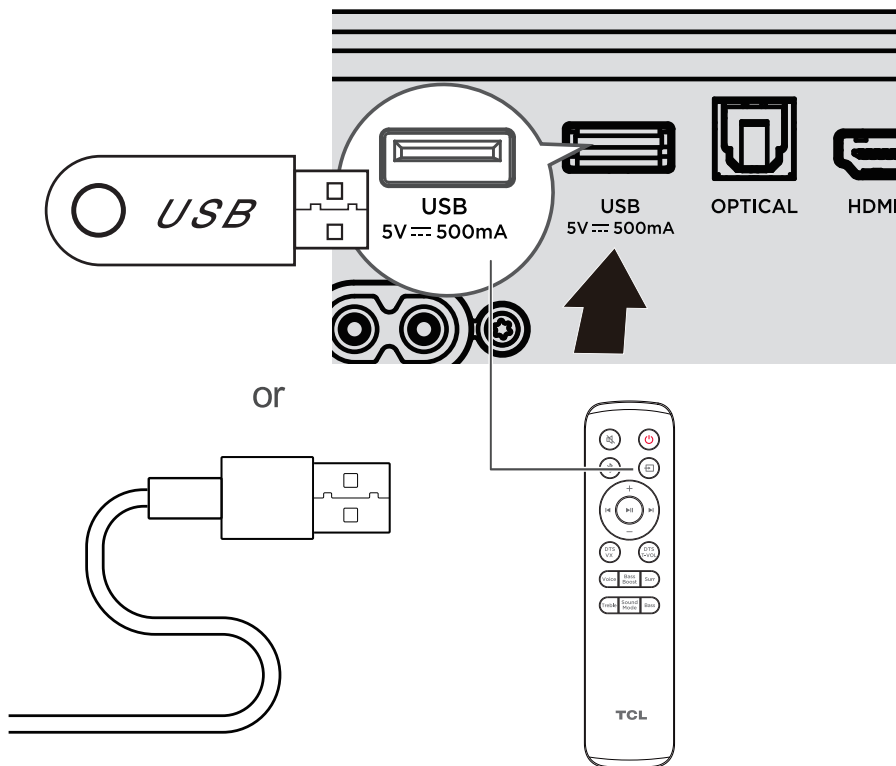

9b

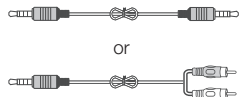

- EN** This cable is sold seperately.
- SQ** Ky kabëll shitet veçmas.
- BG** Този кабел се продава отделно.
- HR** Ovak se kabel prodaje zasebno.
- CS** Tento kabel se prodává samostatně.
- DA** Dette kabel sælges separat.
- NL** Deze kabel wordt apart verkocht.
- ET** Seda kaablit müüakse eraldi.
- FI** Kaapeli myydään erikseen.
- FR** Ce câble est vendu séparément.
- DE** Dieses Kabel wird separat verkauft.
- EL** Αυτό το καλώδιο πωλείται ξεχωριστά.
- HU** Ezt a kábelt külön értékesítik.
- IT** Questo cavo è venduto separatamente.
- LV** Šis kabelis tiek pārdots atsevišķi.
- LT** Šis kabelis parduodamas atskirai.
- MK** Ovoj kabel se prodava odđelno.
- NO** Denne kabelen selges separert.
- PL** Ten kabel jest sprzedawany osobno.
- PT** Este cabo é vendido separadamente.
- RO** Acest cablu este vândut separat.
- RU** Этот кабель продается отдельно.
- SR** Ovak kabel se prodaje odvojeno.
- SK** Tento kábel sa predáva osobitne.
- SL** Ta kabel se prodaja ločeno.
- ES** Este cable se vende separadamente.
- SV** Denna kabel säljs separat.
- TR** Bu kablo ayrı satılır.
- UA** Цей кабель продається окремо.

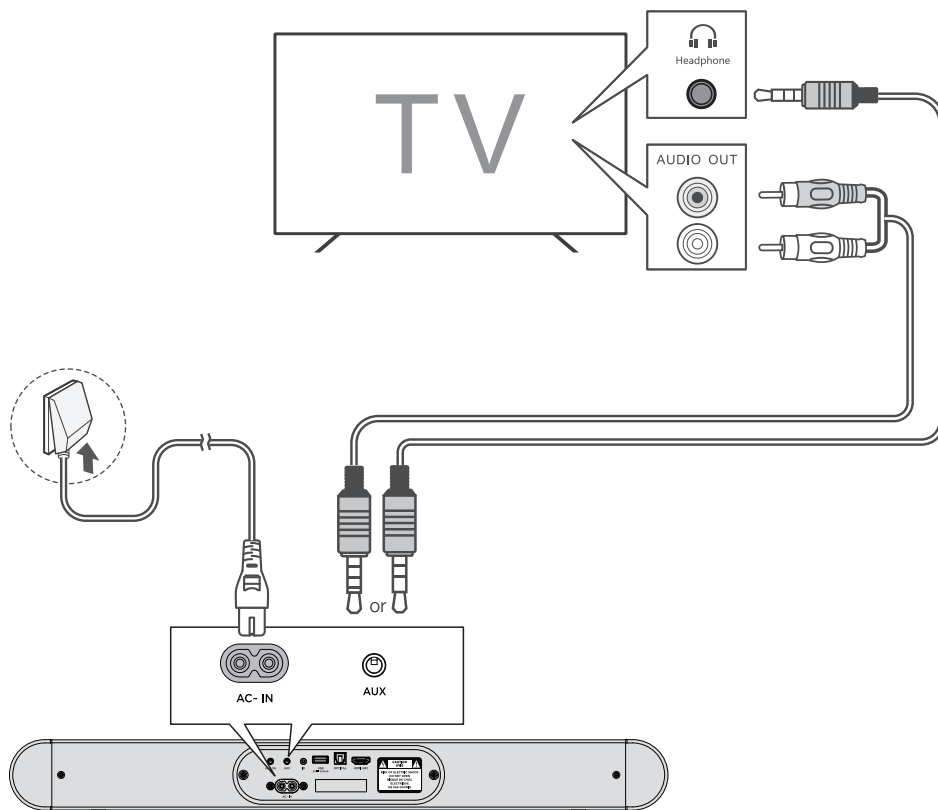

9c

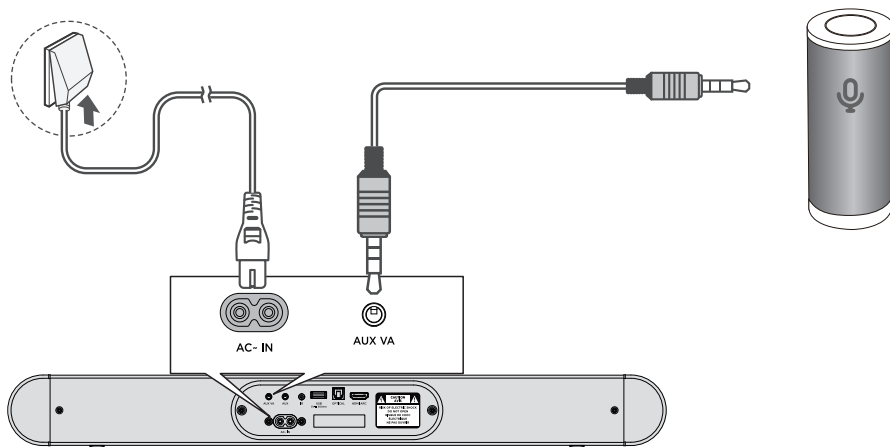

10



D

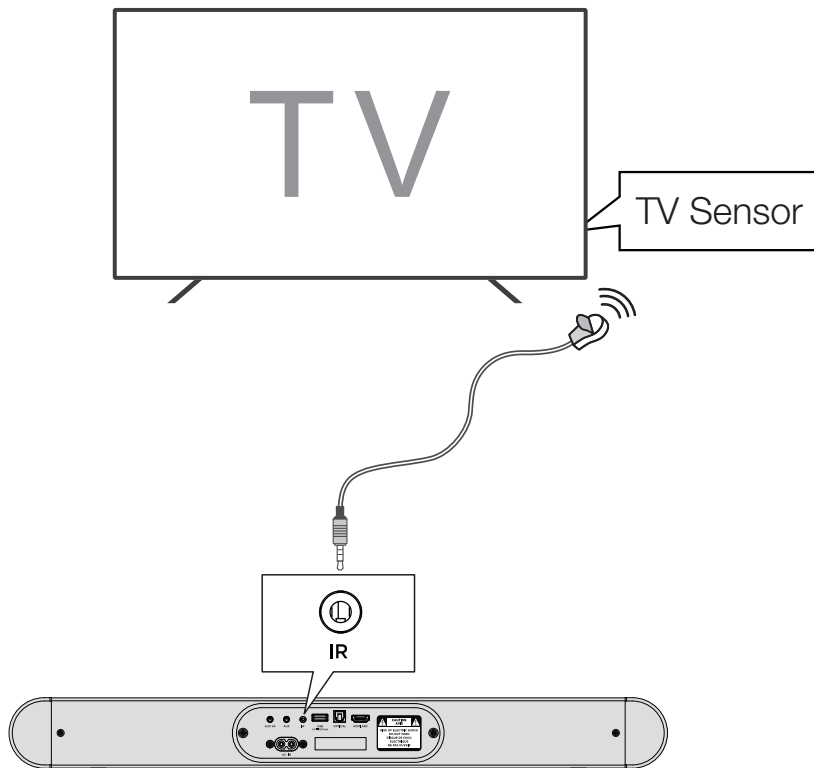

Trademarks



Manufactured under license from Dolby Laboratories. Dolby, Dolby Audio, and the double-D symbol are trademarks of Dolby Laboratories Licensing Corporation.



The Bluetooth® word mark and logos are registered trademarks owned by Bluetooth SIG, Inc. and any use of such marks by TTE Corporation is under license. Other trademarks and trade names are those of their respective owners.



For DTS patents, see <http://patents.dts.com>. Manufactured under license from DTS, Inc. DTS, Digital Surround, Virtual:X, and the DTS logo are registered trademarks or trademarks of DTS, Inc. in the United States and other countries.

© 2022 DTS, Inc. ALL RIGHTS RESERVED.



“The terms HDMI, HDMI High-Definition Multimedia Interface, HDMI trade dress and the HDMI Logos are trademarks or registered trademarks of HDMI Licensing Administrator, Inc.”

**WE ARE
READY TO
HELP** contact us first
with any questions



TCL SUPPORT:
www.tcl.com
