

# KODAK PIXPRO AZ425

DIGITAL CAMERA

## Návod k použití



# NEŽ ZAČNETE

---

## Prohlášení o shodě

Strana odpovědná za zaručení shody: JK Imaging Ltd.

Adresa: JK Imaging Ltd., 17239 So. Main Street, Gardena, CA 90248 USA

Webové stránky společnosti: kodakpixpro.com

## Pro zákazníky v USA

### Testováno na shodu s normami FCC PRO POUŽITÍ DOMA NEBO V KANCELÁŘI

Toto zařízení vyhovuje části 15 pravidel FCC. Používání podléhá dvěma podmínkám: (1) Toto zařízení nesmí způsobovat škodlivé rušení a (2) toto zařízení musí snášet jakékoli vnější rušení, včetně rušení, které způsobí nesprávnou funkci.

## Pro zákazníky v Evropě

 Symbol CE znamená, že produkt vyhovuje evropským požadavkům na bezpečnost, ochranu zdraví, životního prostředí a zákazníka. Fotoaparáty označené symbolem CE jsou určeny k prodeji v Evropě.

 Tento symbol [přeškrtnutá ikona popelnice dle WEEE příloha IV] upozorňuje na samostatný sběr elektrických a elektronických odpadů v zemích EU. Přístroj nepatří do domovního odpadu. K likvidaci produktu využijte sběrná místa a systémy sběru, které jsou dostupné ve vaší zemi.

 Baterie: Použité baterie prosím odevzdejte ve specializované sběrně.

 Obaly: Postupujte prosím podle místních předpisů pro recyklaci odpadů.

---

## O tomto návodu

Děkujeme, že jste zakoupili Digitální Fotoaparát KODAK PIXPRO. Tento návod si pozorně přečtěte a uschovejte jej na bezpečném místě k budoucímu nahlédnutí.

- Společnost JK Imaging Ltd. si vyhrazuje veškerá práva na tento dokument. Tento dokument ani jeho části není povoleno bez předchozího písemného svolení JK Imaging Ltd. reprodukovat, přenášet, ukládat do vyhledávacího systému nebo překládat do libovolného lidského nebo strojového jazyka, jakýmkoli způsobem, jakýmikoli prostředky.
- Veškeré obchodní značky uvedené v tomto návodu jsou použity jen za účelem identifikace a mohou být majetkem příslušných vlastníků.
- Tento návod poskytuje pokyny k používání Digitální Fotoaparát KODAK PIXPRO. Vynasnažili jsme se, aby byl obsah tohoto návodu přesný, ale JK Imaging Ltd. si vyhrazuje právo změn bez předchozího upozornění.
- V celém návodu používáme níže uvedené symboly, které vám pomohou rychle a snadno najít požadované informace.



Označuje informace, které je dobré znát.

- V následujících pokynech pro používání fotoaparátu mohou být použity následující symboly. Slouží ke snazšímu pochopení:  
[Vlastnosti položky]: Vlastnosti volby v rozhraní fotoaparátu jsou označeny symbolem [ ].

# BEZPEČNOSTNÍ ZÁSADY

---

## Bezpečnostní zásady pro fotoaparát

- Zabraňte pádu fotoaparátu nebo nárazu do pevných předmětů.
- Nepokoušejte se tento fotoaparát rozebrat nebo opravit.
- Tento fotoaparát nepoužívejte ani neuchovávejte na prašném místě nebo na pláži, aby se zabránilo vniknutí prachu nebo písku do fotoaparátu a jeho poškození.
- Tento fotoaparát nepoužívejte ani neuchovávejte v horkém prostředí ani na přímém slunečním záření.
- Tento fotoaparát nepoužívejte ani neuchovávejte v silném magnetickém poli, například v blízkosti magnetu nebo transformátoru.
- Nedotýkejte se objektivu fotoaparátu.
- Nevystavujte tento fotoaparát dlouhodobě přímému slunečnímu záření.
- Aby se zabránilo poškození fotoaparátu vlhkostí, nepoužívejte ani neuchovávejte fotoaparát ve velmi vlhkém prostředí, na příklad na dešti nebo blízko rybníka.
- Pokud do fotoaparátu vnikne voda, vypněte jej, vyjměte baterii a paměťovou kartu a nechte 24 hodin vyschnout.
- Při přemístění fotoaparátu z chladného do teplého prostředí se může uvnitř fotoaparátu vytvořit kondenzace. Před zapnutím fotoaparátu chvíli počkejte.
- Před vyjmutím baterie a paměťové karty musí být fotoaparát vypnutý.
- Tělo fotoaparátu nečistěte abrazivním čističem, čističem na bázi alkoholu ani organickým čističem.
- Objektiv čistěte speciálními ubrousky a čističem pro profesionální použití.
- Nebudete-li fotoaparát delší dobu používat, stáhněte fotografie a vyjměte paměťovou kartu.
- Nebudete-li fotoaparát delší dobu používat, uložte jej na suchém a čistém místo.
- Naše společnost neposkytne žádnou finanční náhradu za jakékoliv selhání přehrávání snímků či videí způsobené nesprávným používáním.

---

## Bezpečnostní zásady pro baterii

- Používejte dodanou Stejný Režiml baterii.
- Nabíjejte ji dodanou nabíječkou.
- Pokud baterie vyteče do fotoaparátu, kontaktujte prodejce. Pokud kapalina z baterie potřísní vaši pokožku, opláchněte postižené místo vodou a vyhledejte lékařskou pomoc.
- Použité baterie musí být likvidovány v souladu s místními (státními nebo regionálními) předpisy.
- Aby nedošlo k poškození, zabraňte pádu baterie, nárazu do pevných předmětů nebo poškrábání ostrými předměty.
- Zabraňte kontaktu baterie s kovovými předměty (včetně mincí), aby nedošlo ke zkratu, vybití, zahřívání nebo vytečení.
- Nepokoušejte se baterii rozebrat.
- Nevystavujte baterii vodě. Vždy uchovávejte kontakty baterie suché.
- Baterii nezahřívejte ani nevhazujte do ohně, aby se zabránilo výbuchu.
- Baterii neuchovávejte v horkém prostředí ani na přímém slunečním záření.
- Pokud se nabíjecí baterie Li-ion ve fotoaparátu během nabíjení přehřívá, odpojte napájení. Ukončete nabíjení a nechte baterii vychladnout.
- Nebudete-li fotoaparát delší dobu používat, vyjměte baterii a uložte ji na suché místo mimo dosah batolat a dětí.
- V chladnějším prostředí bude výkon baterie značně omezen.
- Baterii vložte do fotoaparátu podle značek plus a minus v přihrádce na baterii. Baterii do přihrádky nevkládejte silou.

---

## Bezpečnostní zásady pro paměťovou kartu

- Při pořizování paměťových karet vybírejte karty známých značek.
- Před použitím nebo vložením nové paměťové karty ji naformátujte ve fotoaparátu.
- Zabraňte pádu paměťové karty nebo nárazu do pevných předmětů, aby se zabránilo poškození.
- Nepokoušejte se paměťovou kartu rozebrat nebo opravit.
- Nevystavujte paměťovou kartu vodě. Vždy ji udržujte v suchu.
- Nevyjímejte paměťovou kartu, když je fotoaparát zapnutý. V opačném případě může dojít k poškození paměťové karty.
- Neupravujte data přímo na paměťové kartě. Před prováděním úprav zkopírujte data do počítače.
- Nebudete-li fotoaparát delší dobu používat, stáhněte fotografie, vyjměte paměťovou kartu a uložte ji na suché místo.
- Neupravujte názvy souborů nebo složek na paměťové kartě prostřednictvím počítače, protože fotoaparát nemusí rozpoznat upravené soubory nebo může dojít k chybě.
- Fotografie pořízená fotoaparátem bude uložena do složky, která je automaticky vytvořena na kartě SD. Do této složky neukládejte fotografie, které nebyly pořízeny tímto fotoaparátem, protože snímky nemusí být během přehrávání rozpoznány.
- Při vkládání paměťové karty se musí zkosený roh karty shodovat se značkami na horní straně slotu pro kartu.

---

## **Další bezpečnostní zásady**

- Během aktualizace neodpojujte napájení ani nevypínejte fotoaparát, protože může dojít k zápisu nesprávných dat a fotoaparát se nemusí později zapnout.
- Nevěšte popruh na krk od kamery kolem krku dítěte.
- Při používání fotoaparátu v letadle dodržujte příslušné předpisy letecké společnosti.
- Vzhledem k omezení výrobní technologie může displej LCD obsahovat několik tmavých nebo světlých obrazových bodů, které ovšem nemají žádný vliv na kvalitu fotografií.
- Nevystavujte displej LCD vodě. Ve vlhkém prostředí displej otřete měkkým a suchým čistícím hadříkem.
- Je-li poškozený LCD displej, věnujte zvláštní pozornost tekutým krystalům na obrazovce. Pokud nastane jakákoliv z následujících situací, okamžitě proveďte následující kroky:
  1. Pokud se tekuté krystaly dostanou do kontaktu s pokožkou, prosím, otřete ji suchým hadříkem, důkladně omyjte mýdlem a opláchněte velkým množstvím čisté vody.
  2. Pokud tekuté krystaly vniknou do oka, okamžitě vyplachujte proudem čisté vody alespoň 15 minut a poté vyhledejte lékařskou pomoc.
  3. Při požití tekutých krystalů ihned vypláchněte ústa čistou vodou a vyvolejte zvracení. Vyhledejte lékařskou pomoc.

# OBSAH



---

NEŽ ZAČNETE .....	1
BEZPEČNOSTNÍ ZÁSADY .....	3
OBSAH .....	7
PŘÍPRAVA .....	11
Vybalení .....	11
Nasadte krytku objektivu a popruh .....	12
Názvy jednotlivých částí .....	13
Vložení baterie a paměťové karty .....	15
Nabití baterie.....	17
Zapnutí a vypnutí .....	18
Postup pořizování snímků.....	19
Nastavení jazyka, datumu/času .....	20
Po prvním spuštění nastavte váš jazyk, datum/čas .....	20
Změna jazyka.....	21
Obnovení datumu/času .....	22
PŘEHLED RŮZNÝCH REŽIMŮ .....	23
Nastavení displeje .....	23
Zobrazení na LCD monitoru .....	24
Používání přepínače funkčního režimu .....	27
Automatický režim  .....	27
Program AE <b>P</b> .....	27



Priorita závěrky <b>S</b> .....	27
Priorita světelnosti <b>A</b> .....	28
Ruční režim <b>M</b> .....	28
Zkrášlovač tváře  .....	28
Panoramatický režim  .....	29
Režim záběru <b>SCN</b> .....	30
Režim videa  .....	33
Vlastní nastavení <b>CS</b> .....	33
<b>ZÁKLADNÍ OVLÁDÁNÍ</b> .....	<b>35</b>
Použití funkce přiblížení .....	35
Nastavení zaostřování .....	36
Režim Makro .....	37
Nastavení samospouště .....	38
Režim blesku .....	39
Nastavení vyvážení bílé .....	41
Nastavení kontinuálního snímání .....	42
EV Nastavení .....	43
Použití rychlého nahrávání .....	44
Barevný efekt .....	45
<b>PŘEHRÁVÁNÍ</b> .....	<b>47</b>
Zobrazení fotografií a filmů .....	47
Zobrazení miniatur .....	48
Použití přehrávání se zvětšením (jen fotografie) .....	50

---

Prezentace .....	51
Přehrávání animace panoramy .....	52
Odstraňování fotografií a videí .....	53
<b>POUŽITÍ MENU .....</b>	<b>54</b>
Menu Nastavení fotografie.....	54
Nabídka nastavení fotografování  .....	58
Kvalita .....	58
AF Lampa.....	59
Digitální zoom .....	59
Datumovka .....	60
Rychlá kontrola.....	60
Vlastní nastavení .....	61
Detekce tváře .....	61
Nabídka Video .....	62
Nabídka nastavení videa  .....	64
AF Lampa.....	65
Digitální zoom .....	65
Vlastní nastavení .....	65
Nabídka Přehrávání .....	67
Nabídka nastavení přehrávání  .....	71
Zamknout .....	71
Odstranit .....	72
DPOF (Digitální formát objednávky fotografií).....	73

---

Oříznout.....	73
Obecná Nastavení  .....	74
Nast.Zvuku.....	75
Spořič energie.....	75
Jazyk .....	76
Světový čas .....	76
Datum/Čas .....	76
Jas LCD displeje .....	76
Připojení Nastavení  .....	77
Nastavení souborů  .....	79
Formátovat .....	80
Kopírovat na kartu.....	80
Číslování souborů .....	81
Resetovat.....	81
Verze FW.....	81
<b>PŘÍLOHY .....</b>	<b>82</b>
Specifikace .....	82
Výzvy a varovné zprávy .....	86
Řešení problémů .....	90
Kompatibilita paměťových karet.....	91

# PŘÍPRAVA

## Vybalení

V balení byste měli najít Režim fotoaparátu, který jste zakoupili, doprovázený následujícími položkami. Pokud něco chybí, nebo je poškozeno, obraťte se na prodejce. (Tvar zástrčky nabíječky se může lišit v závislosti na zemi nebo regionu. Skutečný tvar zástrčky se může lišit)

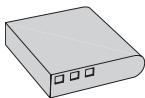

Dobíjecí lithium iontová baterie

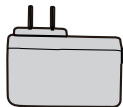

Napájecí adaptér (Volitelný)

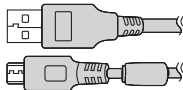

Micro USB kabel

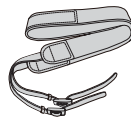

Popruh

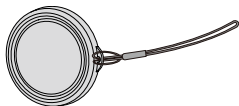

Víčko objektivu s popruhem

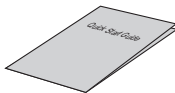

Průvodce rychlým startem



Záruční list



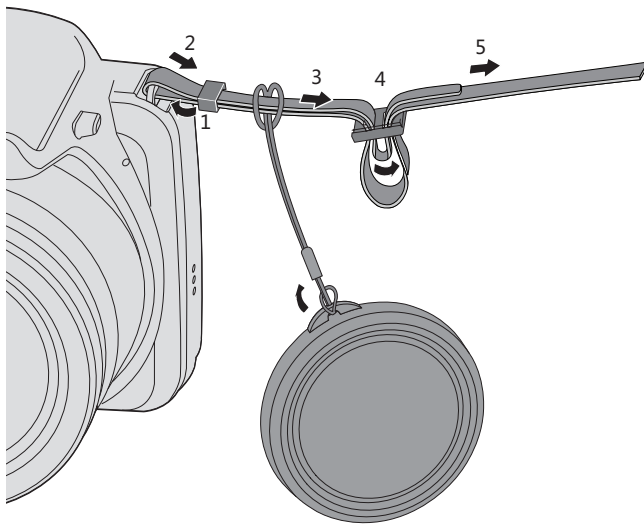

Szerviz kártya

## Nasaďte krytku objektivu a popruh

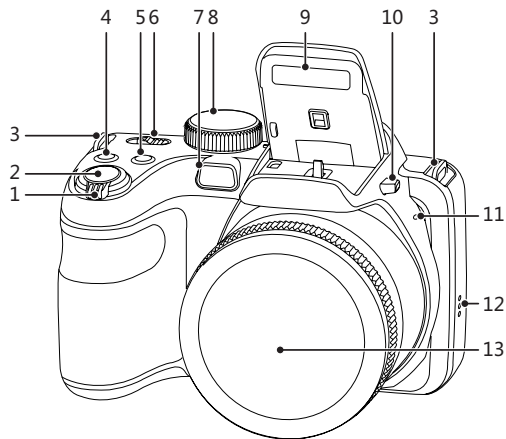

## Názvy jednotlivých částí



- 1 Páčku zoomu
- 2 Tlačítko spouště
- 3 Přezky popruhu
- 4  Tlačítko kompenzace expozice
- 5  Tlačítko kontinuálního snímání
- 6 Vypínač
- 7 Pomocný paprsek AF/Indikátor samospouště
- 8 Přepínač režimů
- 9 Blesk
- 10 Tlačítko blesku
- 11 Mikrofon
- 12 Reproduktor
- 13 Objektiv

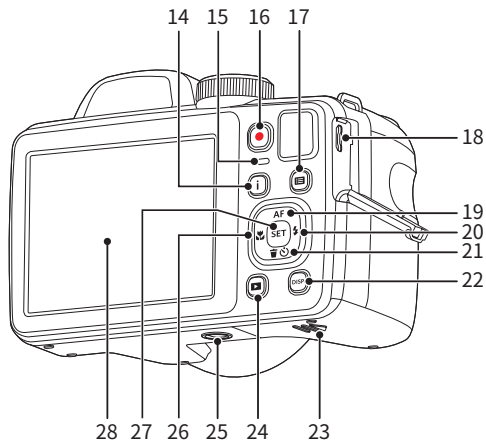

- 14 (i) Tlačítko I
- 15 Kontrolka
- 16 (●) Tlačítko rychlého záznamu videa
- 17 (M) Tlačítko Menu
- 18 Micro USB Port
- 19 [ ▲ AF ] Tlačítko AF/  
Tlačítko se šipkou (nahoru)
- 20 [ ► ⚡ ] Tlačítko blesku/  
Tlačítko se šipkou (vpravo)
- 21 [ ▼ 🗑️ ⏻ ] Tlačítko pro odstranění/Tlačítko  
samospouště/Tlačítko se šipkou (dolů)
- 22 (DISP) Tlačítko disp
- 23 Kryt baterie
- 24 (▶) Tlačítko přehrávání
- 25 Závit pro stativ
- 26 [ ◀ 🌸 ] Tlačítko makra/  
Tlačítko se šipkou (vlevo)
- 27 (SET) Tlačítko SET
- 28 LCD

## Vložení baterie a paměťové karty

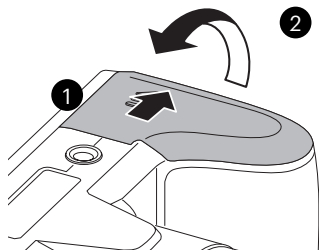

1. Otevřete kryt baterie.

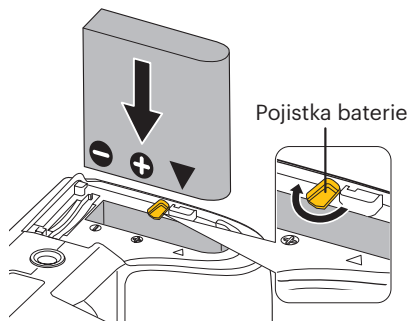



2. Baterii zasuňte ve směru zobrazeném na obrázku.

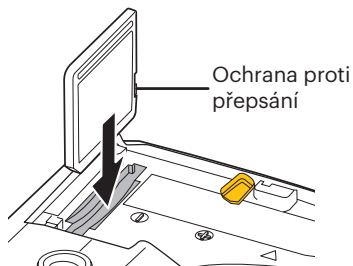



3. Zasuňte paměťovou kartu do slotu pro paměťovou kartu podle obrázku.

 Paměťová karta (SD/SDHC/SDXC) je volitelná a není součástí balení. Je třeba ji zakoupit zvlášť. Prosím použijte originální paměťovou kartu třídy 10 či vyšší a s kapacitou od 4 GB do 512 GB.

 Chcete-li paměťovou kartu vyjmout, otevřete kryt baterie, opatrně kartu zatlačte; karta se vysune a potom ji opatrně vyjměte.

4. Zavřete kryt baterie.

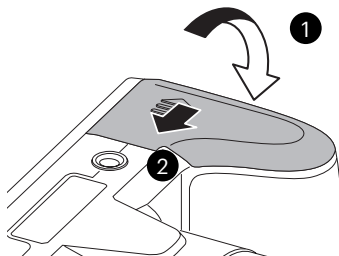

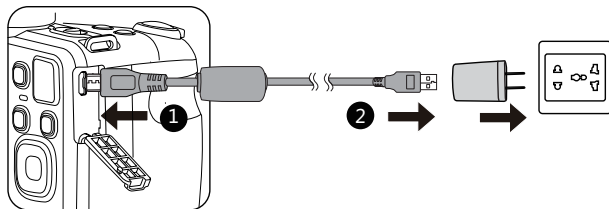

## Nabití baterie



Před nabíjením baterie je nezbytné vypnout fotoaparát a vložit do něho baterii.

1. Propojte fotoaparát a nabíječku kabelem USB.
2. Připojením zástrčky nabíječky k elektrické zásuvce zahájíte nabíjení baterie.

 Nabíječka je určena pouze pro použití uvnitř budovy.

 Po delším skladování nabijte baterii pomocí dodané nabíječky.

Kontrolka

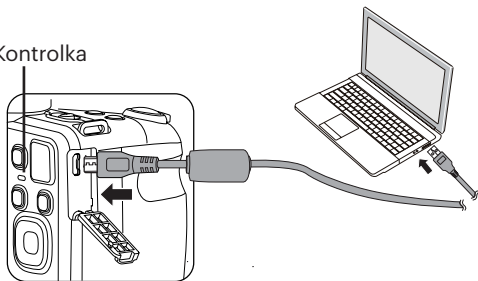

3. Baterii lze rovněž nabíjet připojením vypnutého fotoaparátu k počítači pomocí kabelu USB.



Indikátor nabíjení:

Oranžově: Nabíjení

Nabíjení Jakmile je nabíjení dokončeno, kontrolka zhasne.

Pro zajištění maximální životnosti nechte baterii poprvé nabíjet alespoň 4 hodiny.



Při teplotě 0°C až 40°C dobijte baterii uvnitř, prosím.

Vypínač

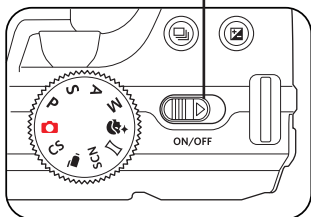

## Zapnutí a vypnutí

Stisknutím vypínače zapnete/vypnete fotoaparát.



Když je vypnuté napájení, stisknutím a podržením tlačítka  zapnete napájení a přejdete do režimu přehrávání.

## Postup pořizování snímků

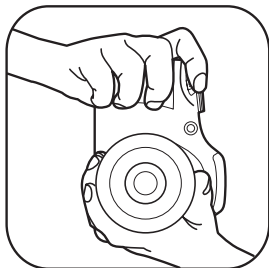
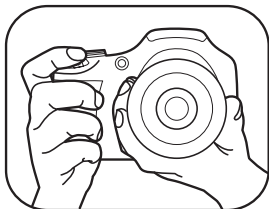











1. Držte fotoaparát oběma rukama, abyste prsty neclonili blesk a objektiv.
2. Zaměřte fotoaparát na objekt a pak tento objekt umístěte do rámečku na LCD.
3. Pomocí Páčky zoomu vyberte pozici Tele nebo Šířka pro přiblížení nebo oddálení snímaného objektu.
4. Do poloviny stiskněte tlačítko spouště a zaostřete objekt. Když se zaostřovací rámeček zbarví zeleně, úplně stiskněte tlačítko spouště a pořídte snímek.

---









## Nastavení jazyka, datumu/času

### Po prvním spuštění nastavte váš jazyk, datum/čas

1. Po prvním zapnutí fotoaparátu vypínačem se zobrazí obrazovka pro výběr jazyka.
2. Stisknutím tlačítek se šipkami vyberte váš požadovaný jazyk.
3. Po potvrzení výběru stisknutím tlačítka  se zobrazí obrazovka nastavení datumu a času.
4. Stisknutím tlačítka [   ]/[   ] vyberte blok, který chcete nastavit: Čas se zobrazuje ve formátu YYYY.MM.DD/HH:MM.
5. Stisknutím tlačítka [  **AF** ]/[    ] upravte hodnotu pro vybraný blok.
6. Po potvrzení nastavení času stisknutím tlačítka  se zobrazí obrazovka snímku.

## Změna jazyka





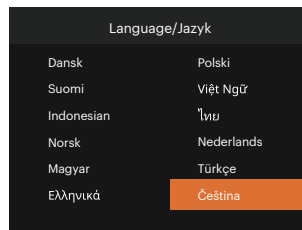
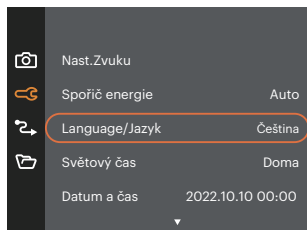

Po prvotním nastavení můžete změnit jazyk podle následujících pokynů.

1. Stisknete tlačítko , stisknutím tlačítka [ ▲ AF ]/[ ▼ 🗑️ 🕒 ] vyberte položku  a stisknutím tlačítka  vstupte do nabídky.
2. Stisknutím tlačítka [ ▲ AF ]/[ ▼ 🗑️ 🕒 ] vyberte položku  a stisknutím tlačítka  / [ ▶ ⚡ ] vstupte do nabídky.
3. Stisknutím tlačítka [ ▲ AF ]/[ ▼ 🗑️ 🕒 ] vyberte položku [Language/Jazyk] a stisknutím tlačítka  / [ ▶ ⚡ ] vstupte do nabídky.
4. Stisknutím tlačítek [ ▲ AF ]/[ ▼ 🗑️ 🕒 ]/[ 🗑️ 🕒 ]/[ ▶ ⚡ ] vyberte váš požadovaný jazyk a stisknutím tlačítka  potvrďte.
5. Stisknutím tlačítka  se zobrazí obrazovka snímku.





## Obnovení datumu/času

Po prvotním nastavení datumu/času můžete změnit nastavení datumu/času podle následujících pokynů.

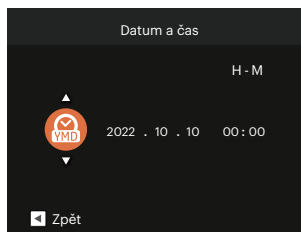
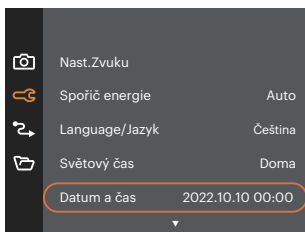
1. Stiskněte tlačítko , stisknutím tlačítka [ ▲ AF ]/[ ▼ ☰ ☹ ] vyberte položku  a stisknutím tlačítka  vstupte do nabídky.
2. Stisknutím tlačítka [ ▲ AF ]/[ ▼ ☰ ☹ ] vyberte položku  a stisknutím tlačítka  / [ ► ⚡ ] vstupte do nabídky.
3. Stisknutím tlačítka [ ▲ AF ]/[ ▼ ☰ ☹ ] vyberte položku [Datum a čas] a stisknutím tlačítka  / [ ► ⚡ ] vstupte do nabídky.



4. Stisknutím tlačítka [ ◀ ⚡ ]/[ ► ⚡ ] vyberte blok, který chcete nastavit: Čas se zobrazuje ve formátu YYYY. MM.DD/HH:MM.
5. Stisknutím tlačítka [ ▲ AF ]/[ ▼ ☰ ☹ ] upravte hodnotu pro vybraný blok. Po dokončení nastavení potvrďte stisknutím tlačítka .
6. Stisknutím tlačítka  se zobrazí obrazovka snímku.

# PŘEHLED RŮZNÝCH REŽIMŮ

## Nastavení displeje

Stisknutím tlačítka **DISP** zobrazíte nastavení: Klasické, Plné, Vypnuto.

**Klasické:** Zobrazí stávající parametry fotoaparátu



**Plné:** Zobrazí všechny stávající parametry fotoaparátu, histogram a mřížku rámečku

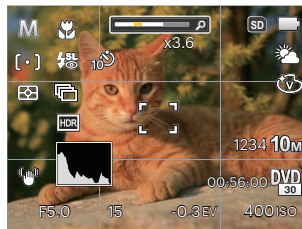

**Vypnuto:** Zobrazí pouze aktuální osobu.

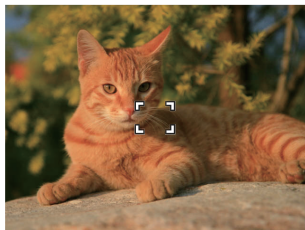



## Zobrazení na LCD monitoru

### Přehled ikon na displeji v režimu fotografování

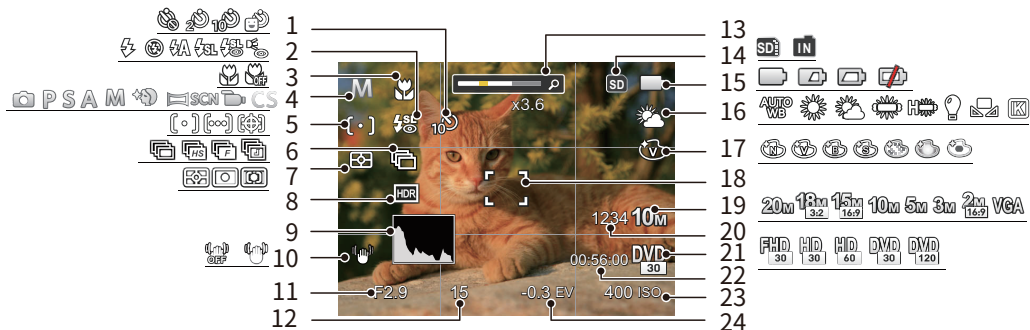

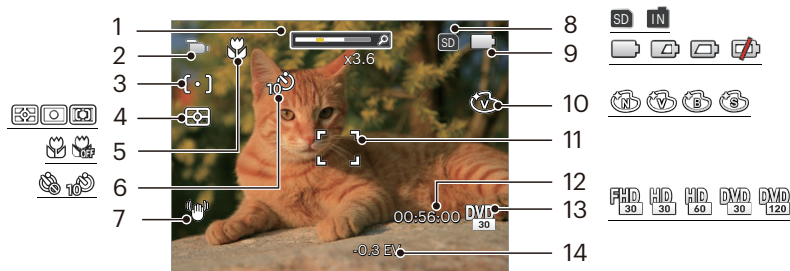

- |                      |                                   |                             |
|----------------------|-----------------------------------|-----------------------------|
| 1 Samospoušť         | 9 Histogram                       | 17 Barevný efekt            |
| 2 Režim blesku       | 10 Stabilizace obrazu             | 18 Rámeček ostření          |
| 3 Režim Makro        | 11 Hodnota clony                  | 19 Rozměr obrazu            |
| 4 Režimu focení      | 12 Čas závěrky                    | 20 Počet zbývajících snímků |
| 5 Režim auto ostření | 13 Přiblížení zobrazení           | 21 Kvalita videa            |
| 6 Plynulé focení     | 14 Paměťová karta/vestavěná paměť | 22 Zbývající čas záznamu    |
| 7 Měření expozice    | 15 Stav baterie                   | 23 Hodnota ISO              |
| 8 HDR                | 16 Vyvážení bílé                  | 24 Kompenzace expozice      |

## Přehled ikon na displeji v režimu videa



- |                        |                                 |                          |
|------------------------|---------------------------------|--------------------------|
| 1 Přiblížení zobrazení | 6 Samospoušť                    | 11 Rámeček ostření       |
| 2 Režimu videa         | 7 Stabilizace obrazu            | 12 Zbývající čas záznamu |
| 3 Režim auto ostření   | 8 Paměťová karta/vestavná paměť | 13 Kvalita videa         |
| 4 Měření expozice      | 9 Stav baterie                  | 14 Kompenzace expozice   |
| 5 Režim Makro          | 10 Barevný efekt                |                          |

-  Pro dosažení nejlepších výsledků při nahrávání videa je doporučováno použít SDHC/SDXC paměťovou kartu.
-  Optický zoom a digitální zoom je možné nastavit (168x celkem). Digitální zoom je možné nastavit až 4x.

## Přehled ikon na displeji v režimu přehrávání

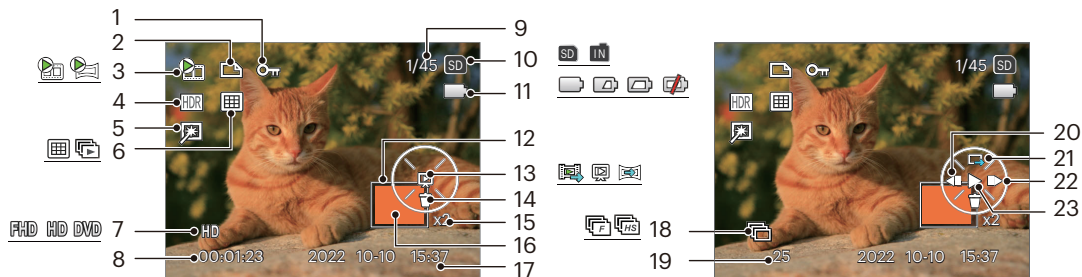

- |                          |   |   |
|--------------------------|---|---|
| 1 Ochrany souboru        | 9 Paměťový prostor (ukazuje aktuální počet fotografií a celkový počet fotografií) | 17 Datum pořízení                               |
| 2 Souboru DPOF           | 10 Paměťová karta/vestavěná paměť   | 18 Plynulé focení                               |
| 3 Video/Animace panorama | 11 Stav baterie   | 19 Počet fotografií v Souvislá skupina          |
| 4 HDR                    | 12 Ovlivnění okolí  | 20 Přehrát video dozadu                         |
| 5 Retuš                  | 13 Typ přehrávání   | 21 Přepnout na rozhraní pro jednotné přehrávání |
| 6 Režimu přehrávání      | 14 Odstranit  | 22 Přehrát video dopředu                        |
| 7 Kvalita videa          | 15 Poměr zobrazení - zoom   | 23 Přehrát                                      |
| 8 Záznamný čas           | 16 Oblast zvětšení přiblížení   |   |

---

## Používání přepínače funkčního režimu

Fotoaparát nabízí pohodlný přepínač režimů, který vám umožní snadné přepínání mezi různými režimy.

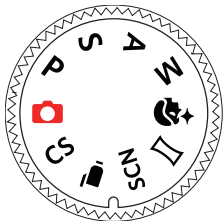

### Automatický režim

Automatický režim nabízí nejsnazší fotografování. Při práci v tomto režimu fotoaparát automaticky optimalizuje fotografie tak, abyste dosáhli nejlepších výsledků.

### Program AE **P**

V různých scénách uživatel může přepnout hodnotu ISO a EV podle osobních preferencí, fotoaparát může automaticky nastavit rychlost závěrky a hodnotu clony.

### Priorita závěrky **S**

V tomto nastavení můžete upravit rychlost závěrky/hodnotu EV a hodnotu ISO. Fotoaparát automaticky nastaví hodnotu clony podle hodnoty rychlosti závěrky a hodnotu ISO pro dosažení nejvhodnější hodnoty expozice.

## Priorita světelnosti **A**











V tomto nastavení si můžete nastavit velikost clony/EV a hodnotu ISO. Výběrem velké clony se zaměříte na hlavní objekt a zobrazí se rozostřené pozadí. Při výběru malé clony bude jasné pozadí i hlavní objekt.

## Ruční režim **M**



Při výběru režimu (Ruční) můžete nastavit clonu, rychlost závěrky manuálně a hodnotu ISO.

## Zkrášlovač tváře

Je expozice fotoaparátu nastavená pro realistické zachycení tónu pokožky.

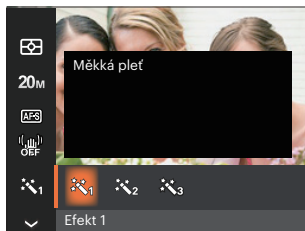
1. Stiskněte tlačítko , stisknutím tlačítka [  **AF** ]/[    ] vyberte položku  1 .
2. Stisknutím tlačítka [   ]/[   ] vyberte volbu, stisknutí tlačítka  potvrďte a vrátíte se do režimu fotografování.







-  Efekt 1  
Měkká pleť
-  Efekt 2  
Měkká pleť + Vyjasnění očí
-  Efekt 3  
Měkká pleť + Vyjasnění očí + Zvětšení očí

## Panoramatický režim

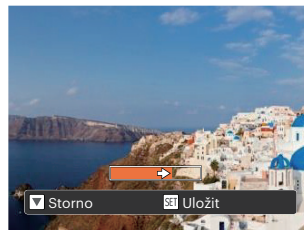
Tato funkce vám umožní zachytit panoramatický obraz s mnohem větším obsahem, než má obyčejná fotografie. Pro ucelené zachycení ultraširokého obrazu v rozsahu až 360 stupňů jemně a rovnoměrně pohybuje fotoaparát podle šipky.



1. Stisknutím tlačítek [▲ AF]/[▼🗑️🌞]/[🌿🌸]/[▶⚡] vyberte směr snímání. (Neprovedete-li žádný výběr, bude jako výchozí použit směr vpravo) O 2 sekundy později je fotoaparát připraven snímat. Chcete-li se připravit na snímání, můžete rovněž stisknout tlačítko **SET** nebo namáčkn out tlačítko závěrky.
2. Vytvořte záběr na displeji LCD a namáčknutím tlačítka závěrky zaostřete na objekt. Po zaostření domáčknutím tlačítka závěrky vyfotografujte první snímek. Nyní se na displeji zobrazí dialogové okno sestavení panorama.
3. Otáčejte fotoaparát podle nastaveného směru. Pokud rozsah otáčení nepřesahuje rozsah, který fotoaparát může detekovat, dialog průběhu podél indikační šipky částečně změní barvu na oranžová. Jakmile se toto dialog kompletně zbarví oranžová, režim fotografování panoramatických snímků je dokončen.







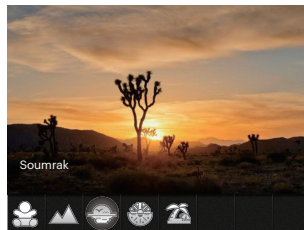
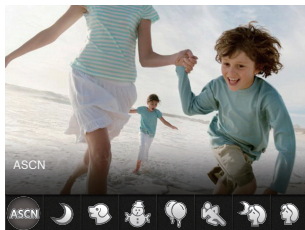

-  Během snímání nejsou k dispozici režimy blesku, samospouště, makra a expoziční kompenzace. Nyní není k dispozici nastavení zaostření.
-  Stisknutím tlačítka **SET** během snímání panorama přerušíte snímání a uložíte aktuálně pořízené snímky. Stisknutím tlačítka [▼🗑️🌞] zrušíte snímání a dříve pořízené snímky nebudou uloženy.
-  Když je směr pohybu fotoaparátu během snímání panorama nesprávný nebo když se úhel odchýlí od vnitřního nastavení, na displeji LCD se zobrazí upozornění [Nesprávné zarovnání. Opakujte akci.] a aktuálně pořízené snímky budou uloženy.

 Panoramatický obrázek lze přehrávat pomocí metody flash přehrávání. Další informace naleznete v oddílu pro panoramatické přehrávání videa na straně 52.

## Režim záběru SCN

Můžete vybrat některý z 13 režimů záběru podle aktuálního prostředí fotografování. Potom fotoaparát automaticky nakonfiguruje nejvhodnější nastavení. Stisknutím tlačítek [  ]/[  ] vyberte záběr a potom stisknutím tlačítka  potvrďte.









 Pokud potřebujete změnit scénu, stiskněte tlačítko  a pak tlačítko  a nakonec tlačítko [  ]/[  ], abyste mohli provést nový výběr scény.

## ASCN (Automatický scénický režim) ASCN

V režimu záběru "ASCN" dokáže fotoaparát inteligentně rozpoznávat různá prostředí a automaticky za vás vybírat optimální nastavení režimu záběru a fotografování.

---

Režim "ASCN" dokáže inteligentně rozpoznat následující záběry:

- |  |                       |   |
|--|-----------------------|---|
|  | Automatický           | Fotoaparát automaticky upraví expozici a ostření, aby byly snímky kvalitní.   |
|  | Krajina               | Pro krajinu automaticky upraví expozici, aby odpovídala pozadí.   |
|  | Portrét v protisvětle | Když je za vámi slunce nebo jiný zdroj světla, automaticky upraví přední expozici, aby byly fotografie kvalitní.                |
|  | Makro                 | Při fotografování malých předmětů nebo fotografování zblízka můžete použít režim Makro.   |
|  | Noční krajina         | Pro noční scénu automaticky zvýší hodnotu ISO, aby se vykompenzoval nedostatek světla.  |
|  | Portrét               | Nejvhodnější pro fotografování osob se zaostřením na jejich obličej.  |
|  | Noční portrét         | Když fotografujete portréty v noci nebo ve špatných světelných podmínkách, automaticky upraví expozici pro osoby a noční scénu. |

### Noční krajina

Pro noční scény. Doporučuje se použít stativ.

### Režim zvíře

Rychle identifikuje zvíře (psa/kočku), zachytí mazlíčka v pohybu.

### Sníh

Pro zasněžené scénérie. Živé zachycení bílé scénérie.



---

## **Párty** 🎈

Vhodné pro fotografování snímků na párty ve vnitřních prostorech, i za složitých podmínek osvětlení.

## **Sport** 🏃

Pro rychle se pohybující předměty. Vypolá živé obrázky.

## **Noční portrét** 🌙

Pro portréty při nočních záběrech.

## **Portrét** 👤

Nejvhodnější pro fotografování osob se zaostřením na jejich obličej.

## **Děti** 👶

Automatické vypnutí blesku. Zabraňuje poškození. Je vhodné pro dětské fotografie.

## **Krajina** 🏔️

Pro krajiny. Živá reprodukce zelené a modré barvy.

## **Soumrak** 🌅

Pro západy slunce. Živá reprodukce odstínů červené a žluté barvy.

## **Ohňostroj** 🎆

Pro ohňostroje v noci. Doporučuje se použít stativ.

## **Pláž** 🏖️

Pro fotografování fotografií v místech se silným slunečním světlem.

## Režim videa



V tomto režimu nahráváte videosekvence.

1. Úplným stisknutím tlačítka spouště zahájíte nahrávání.
2. Po dokončení nahrávání stiskněte tlačítko Nahrávání  nebo tlačítko Závěrky, tím uložíte videonahrávku a fotoaparát se vrátí na obrazovku fotografování.

## Vlastní nastavení CS







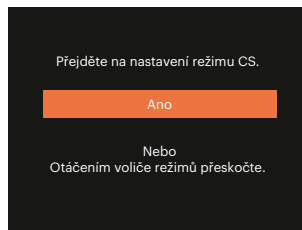
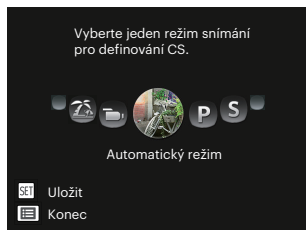

Uživatel může uložit často používané režimy a parametry snímání a přepnutím na tento režim rychle použít nastavení.

### • Nastavení v režimu CS (nenastavený stav nebo stav po resetu):

1. Otočením voliče režimu vyberte režim **CS** a přejděte na obrazovku nastavení.
2. Stiskněte tlačítko [  ]/[  ] a vyberte režim pořizování fotografií, který chcete definovat jako **CS**, a pak stisknutím tlačítka  přejděte na obrazovku pořizování fotografií.



• **Nastavení v jiných režimech (tuto metodu použijte k výběru jiného vlastního nastavení):**

1. Vyberte některý režim, který chcete uložit. Nastavte požadované parametry v aktuálním režimu.
2. Stiskněte tlačítko , stisknutím tlačítka [ ▲ AF ] / [ ▼   ] vyberte položku  a stisknutím tlačítka  vstupte do nabídky. Stisknutím tlačítka [ ▼   ] se vyberte položku [Vlastní nastavení] a stisknutím tlačítka  / [ ▶  ] vstupte do nabídky.

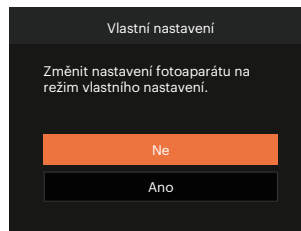
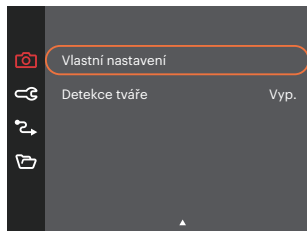

3. Výběrem možnosti [Ano] uložíte nebo výběrem možnosti [Ne] zrušíte operaci.
4. Otáčením přepínače režimů přepnete na vlastní nastavení ( **CS** ).
5. Jsou načtena fotografická nastavení, která jste naposledy uložili.

 Při prvním použití režimu **CS** není žádný přednastavený parametr v režimu **CS** .

 Chcete-li odstranit nastavení parametrů pro [Vlastní nastavení], podívejte se na funkci přenastavení na straně 81.

# ZÁKLADNÍ OVLÁDÁNÍ

## Použití funkce přiblížení

Váš fotoaparát je vybaven dvěma typy funkcí přiblížení: optický a digitální zoom. Pro přiblížení nebo oddálení snímaného předmětu pomocí na fotoaparátu Páčku zoomu.

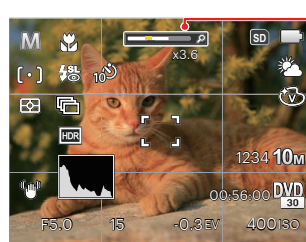
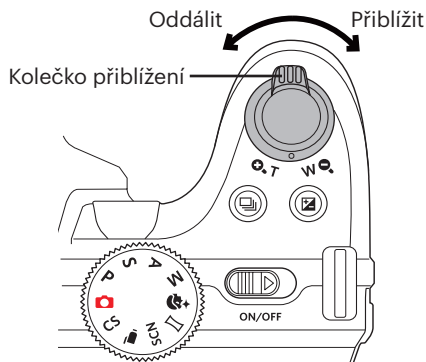

Když optický zoom dosáhne prahové hodnoty digitálního zoomu, pomocí Páčku zoomu do polohy T můžete přepínat mezi optickým a digitálním zoomem.

## Nastavení zaostřování

Pomocí různých druhů této funkce si můžete vybrat různé metody zaostřování.



1. Stisknutím tlačítka [ ▲ AF ] vstupte do nabídky zaostřování.



2. Stisknutím tlačítka [ ◀🍃 ]/[ ▶⚡ ] vyberte následující 3 režimy:

- [ ◯ ] Jednoduché AF  
Uprostřed LCD monitoru se objevuje rámeček ostření na subjekt.
- [ ∞ ] Vícenásobné AF  
Fotoaparát automaticky ostří na subjekt na více místech záběru s cílem určit správné zaostření.
- [ ⊕ ] Sledování objektů  
Chytré sledování objektu v pohybu se zaostřováním záběru.

3. Pro potvrzení nastavení a odchod z menu stiskněte tlačítko [ SET ].

 Když je povoleno  , funkce sledování objektu není k dispozici.



## Režim Makro

Při fotografování malých předmětů nebo fotografování zblízka můžete použít režim Makro. Tento režim vám umožní použít přiblížení, abyste byli blíže fotografovanému předmětu.

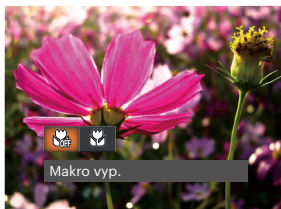
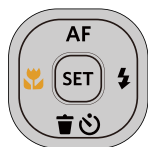
1. Stisknutím tlačítka [  ] vstupte do nabídky makra.



2. Stisknutím tlačítka [  ]/[  ] vyberte následující 2 režimy:

-  Makro vyp.  
Touto volbou vypnete režim Makro.
-  Makro Zap.  
Výběrem této volby zaostříte subjekty vzdálené i jen 1.6cm od objektivu.

3. Pro potvrzení nastavení a odchod z menu stiskněte tlačítko .



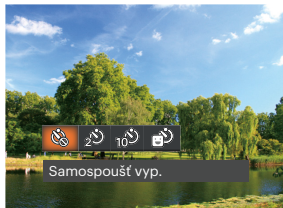
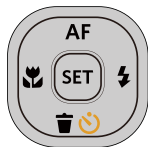

## Nastavení samospouště

Pomocí této funkce můžete pořizovat snímky ve stanovenou dobu. Fotoaparát lze nastavit pro fotografování při stisknutí spouště na 2s, 10s nebo při úsměvu.



1. Stisknutím tlačítka [    ] vstupte do nabídky samospouště.



2. Stisknutím tlačítka [   ]/[   ] vyberte následující 4 režimy:

-  Samospoušť vyp.  
Samospoušť je vypnuta.
-  Samospoušť 2 s.  
2 vteřiny po stisku tlačítka spouště je pořízen jeden snímek.
-  Samospoušť 10 s.  
10 vteřin po stisku tlačítka spouště je pořízen jeden snímek.
-  Samospoušť úsměv  
Stiskněte tlačítko spouště a jakmile bude rozpoznán obličej s úsměvem, ihned bude vyfotografován snímek.

3. Pro potvrzení nastavení a odchod z menu stiskněte tlačítko .

- 
-  Při aktivaci samospouště můžete stisknutím spouště nebo tlačítka [ ▼🗑️🔄 ] vypnout samospoušť a vrátit se na obrazovku režimu fotografování a současně zachovat nastavení samospouště.
-  Pokud je aktivována funkce detekce úsměvu, stisknutím spouště nebo tlačítka  se může deaktivovat samočinný časovač a dojít k návratu na obrazovku pořizování fotografií bez zachování nastavení samospouště.

## Režim blesku

Blesk zajišťuje doplňkové osvětlení scény. Blesk se obvykle používá při fotografování s protisvětlem ke zvýraznění objektu. Rovněž je vhodný k měření a fotografování tmavých scén ke zlepšení expozice.

1. Stisknutím tlačítka vyklopení blesku  vyklopte blesk.

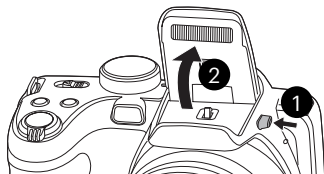





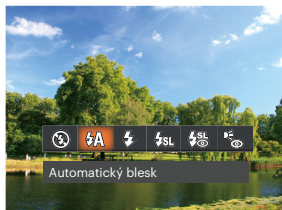
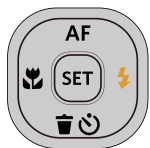

2. Stisknutím tlačítka [ ▶⚡ ] vstupte do nabídky nastavení blesku.





3. Stisknutím tlačítka [  ]/[  ] vyberte následující 6 režimy:

-  Nevynucený blesk je vypnut.
-  Automatický blesk  
Blesk se odpálí automaticky na základě světelných podmínek.
-  Vynucený blesk  
Blesk se odpálí při každém pořízení snímku, a to i při dostatku světla.
-  Pomalá synch.  
Tato volba umožňuje fotografování osob v noci s jasným vykreslením subjektu v popředí i nočního pozadí scény. Doporučuje se použít stativ.
-  Pomalá synch. + Červené oči  
Tento režim využijte k synchronizaci s dlouhým časem závěrky v kombinaci s potlačením jevu červených očí.
-  Redukce červených očí  
Fotoaparát krátce odpálí blesk před pořízením snímku a omezí tak patrnost červených očí.

4. Pro potvrzení nastavení a odchod z menu stiskněte tlačítko .

## Nastavení vyvážení bílé

Vyvážení bílé uživateli umožňuje přizpůsobit teplotu barvy při fotografování s různými zdroji světla, aby snímky měly věrné barvy.

1. Stisknutím tlačítka **SET** vstupte do nabídky vyvážení bílé.

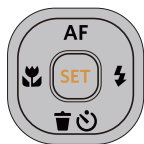

2. Stisknutím tlačítka [ ]/[ ] vyberte následující 8 režimy:

- AWB
  - Žárovka
  - Denní světlo
  - Ruční vyvážení bílé
  - Oblačno
  - Úplným stisknutím tlačítka spouště detekujete hodnotu vyvážení bílé.
  - Zářivka
  - Teplota barev (1900K~10000K)
  - Zářivka CWF
- Stisknutím tlačítek [ **AF** ]/[ ] přejděte na „Upravit hodnotu K“;  
Stisknutím tlačítka [ ] ukončete hodnotu K.

3. Pro potvrzení nastavení a odchod z menu stiskněte tlačítko **SET**.





## Nastavení kontinuálního snímání

V tomto režimu můžete pořizovat série snímků. Po vstupu do tohoto režimu stačí přidržet stisknuté tlačítko spouště a fotoaparát pořizuje snímky.

1. Stisknutím tlačítka  vstupte do nabídky kontinuálního snímání.



2. Stisknutím tlačítka [   ]/[   ] vyberte následující 5 režimy:

-  Jeden
-  Plynulé focení
-  Vysoká rychlost(VGA)
-  Rychle (2M)
-  Časový průběh (30 s./1 min./5 min./10 min.)

3. Pro potvrzení nastavení a odchod z menu stiskněte tlačítko .

4. Stisknutím tlačítka závěrky spustíte sekvenční snímání.



V Plynulé focení režimu blesk nefunguje, aby mohly být snímky pořizovány rychle za sebou.





## EV Nastavení

Menu EV funkce zahrnuje mnoho funkcí, jako třeba nastavení EV, ISO, závěrku atd. Nastavení vhodné funkce vám umožní pořídit lepší fotografie.

Pro nastavení postupujte podle následujících kroků.

1. Stisknutím tlačítka  zobrazte obrazovku nastavení.
2. Stisknutím tlačítka [   ]/[   ] vyberte položky nastavení.



3. Stisknutím tlačítka [  AF ]/[    ] upravte hodnoty položek.
4. Stiskněte tlačítko  pro dokončení nastavení a vstup na obrazovku natáčení.

## Kompenzace expozice

Kompenzace expozice vám umožní nastavit hodnotu světelné expozice a ovládat tak světlost snímku.

Nastavitelné rozhraní expozice je od EV -3.0 do EV+3.0.

## ISO

ISO funkce vám umožňuje nastavit citlivost senzoru fotoaparátu na světlo podle jasu scény. Ke zlepšení funkce při slabém osvětlení je nutná vyšší hodnota ISO. Při silném osvětlení je naopak potřebná nižší hodnota ISO.

Při vyšším nastavení ISO obraz samozřejmě obsahuje více šumu než při nižším nastavení ISO.

Možnosti ISO zahrnují Automatické nastavení, 100, 200, 400, 800, 1600 a 3200.

## Nastavení závěrky

Pro rychlost závěrky fotoaparát může automaticky nastavit hodnotu clony odpovídající manuálně nastavené rychlosti závěrky ke získání nejlepší hodnoty expozice. Pohyb objektu může být zobrazen nastavením rychlosti závěrky. S vysokou rychlostí závěrky můžete čistě zachytit rychle se pohybující objekt, zatímco s nízkou rychlostí závěrky můžete pořídit snímek pohybujícího se objektu se silným zvýrazněním pohybu.

## Nastavení clony

Můžete nastavit velikost clony. Výběrem velké clony se zaměříte na hlavní objekt a zobrazí se rozostřené pozadí. Při výběru malé clony bude jasné pozadí i hlavní objekt.

## Použití rychlého nahrávání

V režimu fotografování stisknete pro přímé spuštění nahrávání tlačítko Nahrávání  a můžete nahrávat.

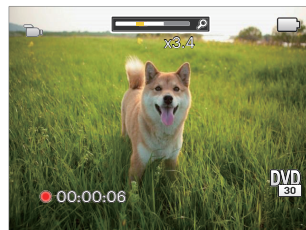

Po dokončení nahrávání stisknete tlačítko Nahrávání  nebo tlačítko Závěrky, tím uložíte videonahrávku a fotoaparát se vrátí na obrazovku fotografování.

## Barevný efekt

Nastavením barev obrázku může uživatel zvolit různé barevné efekty.

1. Po stisknutí tlačítka **(i)** můžete zvolit nastavení barev obrazu.
2. Stisknutím tlačítka [ **◀** ]/[ **▶** ] vyberte možnosti nastavení barev obrázku.

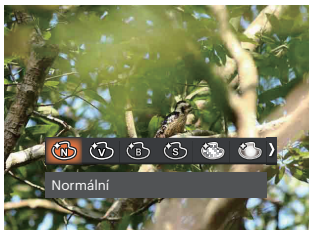

V režimu fotografování je k dispozici 7 možností barev obrázku **P S A M** :

- **(N)** Normální
- **(V)** Živé
- **(B)** ČB
- **(S)** Sépie
- **(S)** Snivý
- **(V)** Vinětace
- **(S)** Salon

V režimu videa je k dispozici 4 možností barev obrázku ( **📺** ):





























- **(N)** Normální
- **(V)** Živé
- **(B)** ČB
- **(S)** Sépie

**(📄)** Pokud je jiný režim než **P S A M** **📺**, nastaven na režim **CS**, nelze barevný efekt upravit.

**(📄)** Při aktivované funkci HDR nebo Plynulé focení se nezobrazuje Snivý, Vinětace a Salon.

Volby v režimu fotografování (O: K dispozici X: Není k dispozici)





Pokud je každá možnost k dispozici v režimu nastaveném na **CS**, je možnost k dispozici v režimu **CS**; jinak není k dispozici.

Možnosti	Režimy snímání								
		<b>P</b>	<b>S</b>	<b>A</b>	<b>M</b>			<b>SCN</b>	
[○]	○	○	○	○	○	X	X	X	X
	○	○	○	○	○	○	X	○ (     )	○
	○	○	○	○	○	○	X	○ (Kromě   )	○
	○	○	○	○	○	○	X	○ (      )	X
<b>AUTO WB</b>	X	○	○	○	○	X	X	X	X
	○	○	○	○	○	X	X	○ (         )	X
Hodnotu EV	X	○	○	○	X	○	X	X	○
Hodnotu ISO	X	○	○	○	○	○	X	X	X
Rychlost závěrky	X	X	○	X	○	X	X	X	X
Velikost clony	X	X	X	○	○	X	X	X	X
	X	○	○	○	○	X	X	X	○

# PŘEHRÁVÁNÍ

## Zobrazení fotografií a filmů

Postup přehrávání pořízených fotografií a filmů na LCD monitoru:

1. Po stisknutí tlačítka  se na LCD displeji zobrazí poslední pořízená fotografie nebo videoklip.
2. Stiskem navigačních tlačítek [  ]/[  ] procházejte fotografie nebo filmy uložené v zabudované paměti nebo na paměťové kartě.
3. Vybraný film přehrajete po přepnutí do režimu přehrávání filmů stiskem tlačítka  .

Při přehrávání videa se na obrazovce zobrazí průvodce. Stisknutím příslušných tlačítek aktivujete odpovídající funkce.

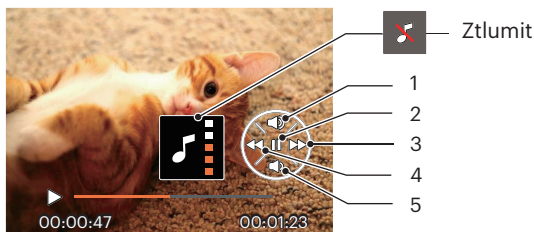

1	Zvýšit hlasitost
2	Pozastavení
3	Převíjení vpřed
4	Převíjení zpět
5	Snížit hlasitost

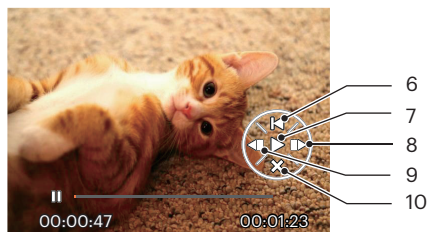

6	Zpět na začátek videa
7	Přehrát
8	Přehrát video dopředu
9	Přehrát video dozadu
10	Zrušit přehrávání







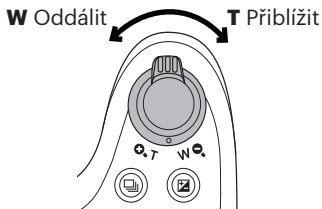

## Zobrazení miniatur

V režimu Přehrávání pomocí jeden konec Páčky zoomu **W**  a na obrazovce se zobrazí náhledy fotografií a videa.







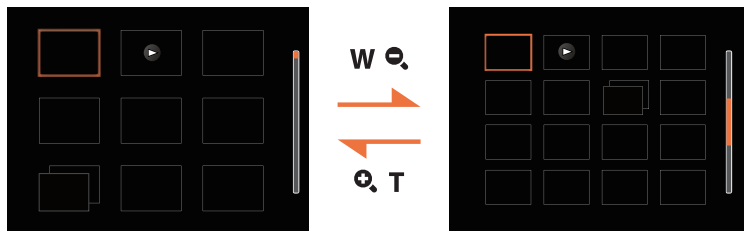











### • Pro Normální režim

1. Pro přepnutí zobrazení náhledů 3 x 3 a 4 x 4 pomocí Páčky zoomu.
2. Když jsou zobrazeny miniatury 3 x 3 nebo 4 x 4, stisknutím tlačítek [  **AF** ]/[   ]/[   ]/[  ] vyberte snímek nebo videoklip, který chcete zobrazit. Stisknutím tlačítka  obnovte jeho původní velikost.



## • Pro Režim data nebo Režim fotog.

1. Stisknutím tlačítka  vstoupíte do obrazovky přehrávání. Stisknutím tlačítka  vstoupíte do nabídky.
2. Vyberte možnost  a stiskněte tlačítko  pro potvrzení.
3. Stisknutím tlačítek [  ]/[  ]/[  ]/[  ] vyberte možnost  /  .
4. Pro přepnutí zobrazení náhledů 2 x 2 a 4 x 4 pomocí Páčku zoomu.
5. Když jsou zobrazeny miniatury 2 x 2 nebo 4 x 4, stisknutím tlačítek [  ]/[  ]/[  ]/[  ]/[  ]/[  ] vyberte snímek nebo videoklip, který chcete zobrazit. Stisknutím tlačítka  obnovte jeho původní velikost.

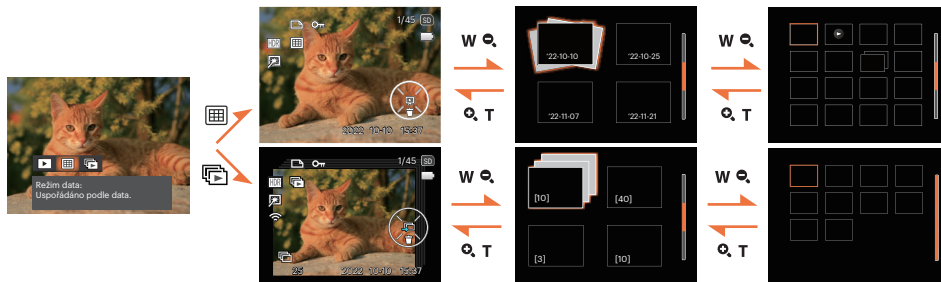

 Pokud se na LCD monitoru zobrazí indikátor  , je přehráván film.

 Stiskem tlačítka  obnovíte z ikony miniatury původní velikost obrazu.

## Použití přehrávání se zvětšením (jen fotografie)

Při prohlížení můžete pomocí Páčky zoomu fotografie rovněž 2krát až 8krát zvětšovat.

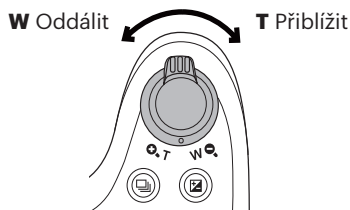

1. Stisknutím tlačítka [ ◀👁 ]/[ ▶👁 ] vyberte snímek, který chcete přiblížit.
2. Pro přiblížení otáčejte páčku zoomu doprava k **Q, T**.
3. V pravém dolním rohu displeje se zobrazí velikost a oblast zvětšení fotografie.
4. Stisknutím tlačítek se šipkami navigujte a vyberte část snímku, kterou chcete přiblížit.
5. Stiskem tlačítka **(SET)** můžete obnovit původní velikost obrazu.

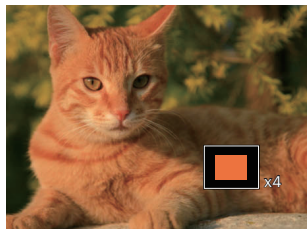



 Video nelze zvětšovat.

 Poznámka: Displej LCD tohoto fotoaparátu je schopen zobrazit pouze zlomek detailů a rozlišení skutečné fotografie nebo videosouboru. Jakmile jsou fotografie/video staženy do počítače, uvidíte pořízené fotografie/video v plném rozlišení.

## Prezentace

Toto nastavení umožňuje prohlížení všech uložených snímků formou prezentace.

1. Stisknutím tlačítka  vstoupíte do obrazovky přehrávání.
2. Stiskněte tlačítka  pro vstup do volby snímku.
3. Stisknutím tlačítka vlevo/vpravo vyberte přehrávání prezentace nebo se výběrem možnosti [Storno] vraťte na obrazovku přehrávání.

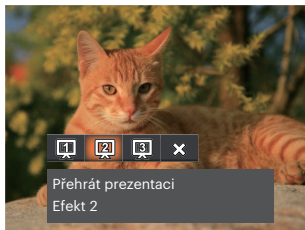







- Přehrát prezentaci      Dovnitř a ven  
  Efekt 1
- Přehrát prezentaci      Levé a pravé prolinání  
  Efekt 2
- Přehrát prezentaci      Animovaný efekt dlaždic fotografií  
  Efekt 3

4. Stiskem tlačítka  potvrďte volbu.

## Přehrávání animace panoramy

Panoramatické přehrávání videa přehrává obraz v plné velikosti v souladu s původním směrem natáčení.

1. Stisknutím tlačítka  vstoupíte do obrazovky přehrávání.
2. Stisknutím tlačítka [   ]/[   ] vybírejte animované panoramatické fotografie.
3. Stisknutím tlačítka  přehrajete ve vybraném směru snímání.

Panoramatické videa

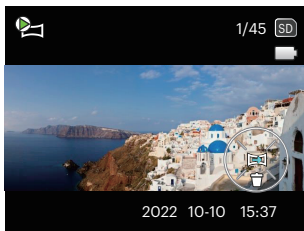



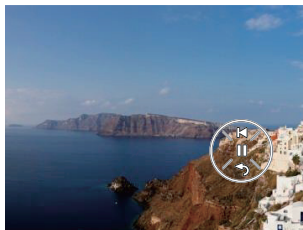

Přehrávání



Pozastavení



4. V procesu panoramatického přehrávání videa, stiskněte tlačítko  pro pozastavení přehrávání a stiskněte tlačítko  pro pokračování přehrávání.  
Stiskněte tlačítko [   ] (  ) pro zastavení přehrávání a návrat na obrazovku přehrávání.
5. Po přehrávání se automaticky vrátí na statickou obrazovku panoramatického snímku.



Během panoramatického přehrávání nebo pozastavení nebude obrázek otáčen.

## Odstraňování fotografií a videí

Stisknutím tlačítka [ ▼🗑️👁️ ] v režimu přehrávání vyberte fotografie a videa.

Smazání fotografií nebo videí:

1. Pro přepnutí do režimu přehrávání stiskněte tlačítko [▶️] .
2. Stisknutím tlačítka [ ◀️🗑️ ]/[ ▶️🗑️ ] vyberte fotografie a videa, které chcete odstranit.
3. Stisknutím tlačítka [ ▼🗑️👁️ ] se zobrazí obrazovka odstranění.

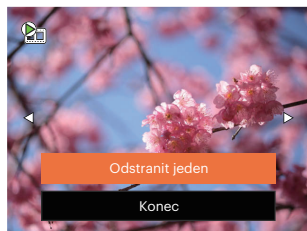

4. Stisknutím tlačítka [ ▲AF ]/[ ▼🗑️👁️ ] vyberte možnost [Odstranit jeden] nebo [Konec] a stisknutím tlačítka [SET] potvrďte.

 Vymazané fotografie/filmy nelze obnovit.

 Pokyny k možnostem v menu Vymazat jsou uvedeny na straně 72.

# POUŽITÍ MENU

## Menu Nastavení fotografie

Režim: **P** **S** **A** **M** **SCN** **CS**

1. Stisknutím tlačítka v režimu fotografování vstupte do nabídky fotografování.
2. Stisknutím tlačítka [ **AF** ]/[ ] vyberte nabídku fotografování, kterou chcete nastavit.
3. Stisknutím tlačítka [ ]/[ ] vyberte režim fotografování, který chcete nastavit, a potvrďte stisknutím tlačítka .

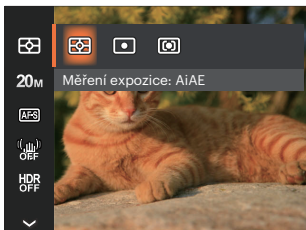

## Měření expozice

Toto nastavení použijte pro výběr “konečné” velikosti pohledového pole fotoaparátu, které se má změřit.

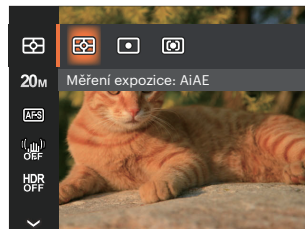

- **AiAE (Artificial Intelligence AE)** Automaticky vybírá středové a periferní měření pro výpočet přijatelné hodnoty měření vážením.
- **Bod** Zaměří malou oblast uprostřed pohledového pole.
- **Střed** Zaměří trochu větší oblast uprostřed pohledového pole.

## Rozměr 20M

Rozměrem rozumíme rozlišení obrazu v pixelech (obrazových bodech). Vyšší rozlišení vám umožní vytisknout snímek ve větších velikostech bez ztráty kvality obrazu.

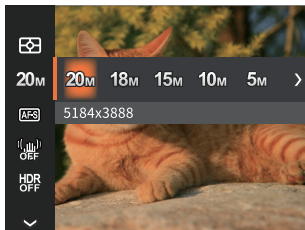

- 20M: 5184 x 3888
- 18M: 5184 x 3456 (3:2)
- 15M: 5120 x 2880 (16:9)
- 10M: 3648 x 2736
- 5M: 2592 x 1944
- 3M: 2048 x 1536
- 2M: 1920 x 1080 (16:9)
- VGA: 640 x 480



Čím vyšší je počet zaznamenaných obrazových bodů, tím kvalitnější je obraz. Pokud je obrazových bodů méně, na paměťovou kartu se vejde více snímků.

## Průběžný AF **AFS**

Aktivací souvislé AF lze automaticky souvisle zaostřovat při fotografování.

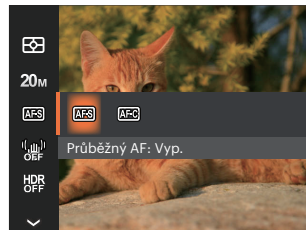

- Průběžný AF: Vyp.
- Průběžný AF: Zap.



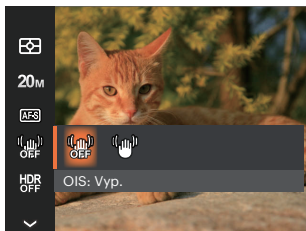

## OIS

Tento režim omezuje rozmazání fotografie způsobené neúmyslným třesem rukou nebo nízkým osvětlením.





- OIS: Vyp.
- OIS: Zap.

-  Režim stabilizace použijte pro snížení rozostření způsobené třesem rukou, v tmavém prostředí.
-  Rozostření fotografie může způsobit fotografování ve větrném nebo nestálém prostředí (např. pohybující se vozidlo).
-  Použitím stativu, naznačují, stabilizátor obrazu je deaktivován.

## HDR

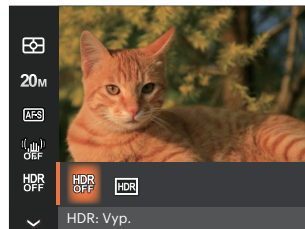

Pomocí tohoto nastavení můžete ovládat široký dynamický rozsah zobrazení při pořizování statických obrázků. Na fotografiích s extrémním kontrastem světlé a tmavé lze ještě stále rozpoznat detail a hloubku. (Doporučuje se použít stativ)

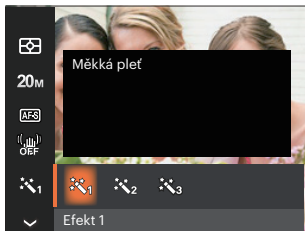

- HDR: Vyp.
  - HDR: Zap.
-  Při vysokém světelném kontrastu (příliš tmavý nebo příliš světlý) můžete pomocí této funkce pořídit uspokojivé fotografie.

## Zkrášlovač tváře





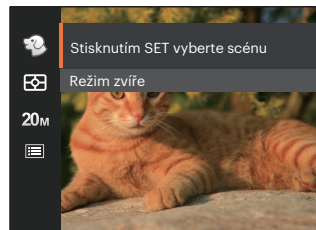

-  Efekt 1  
Měkká pleť
-  Efekt 2  
Měkká pleť + Vyjasnění očí
-  Efekt 3  
Měkká pleť + Vyjasnění očí +  
Zvětšení očí

## Záběr

Vyberte scénu pod Režim záběru ( **SCN** ). Viz část "Režim záběru" na straně 30.



V režimu  Režim můžete stisknutím tlačítka [    ] na obrazovce fotografování nastavit automatické fotografování.



## Nabídka nastavení fotografování

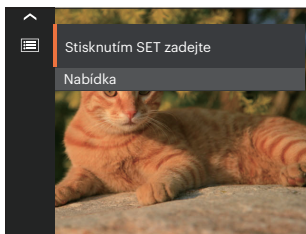

Stisknutím tlačítka  vstupte do nabídky.

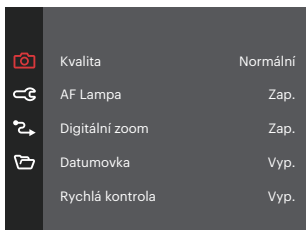

## Kvalita

Nastavení Kvalita lze použít k úpravě kompresního poměru obrazu.

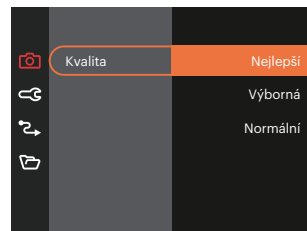

- Nejlepší 20M Průměrná velikost souboru: 5.5MB
- Výborná 20M Průměrná velikost souboru: 2.5MB
- Normální 20M Průměrná velikost souboru: 2.0MB

## AF Lampa

V tmavším prostředí lze zapnout Paprsek auto ostření pro lepší ostření.

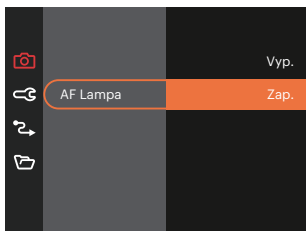

## Digitální zoom

Toto nastavení slouží k úpravě digitálního zoomu. Jeli tato funkce aktivována, bude možné použít pouze optický zoom.

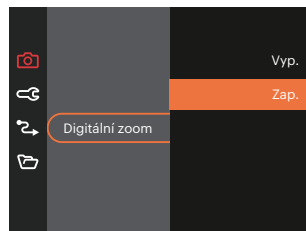

## Datumovka

Na fotografii bude vyznačeno Datum / čas.

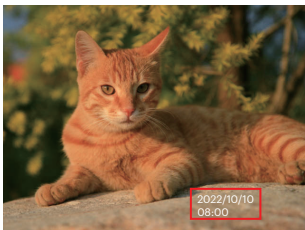
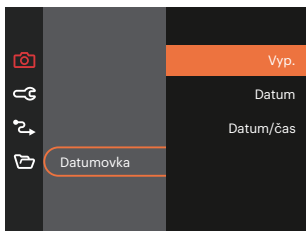

## Rychlá kontrola

Tato volba umožňuje rychlou kontrolu fotografií bezprostředně po pořízení. Každá fotografie bude zobrazena na LCD displeji po vybranou dobu.

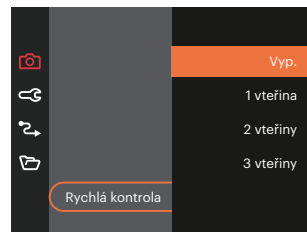

## Vlastní nastavení

Vlastní nastavení uchovávají aktuální režim fotografování a jeho parametry. V režimu Vlastní nastavení bude přímo použit uložený režim a parametry.

- Vyberte [Vlastní nastavení] v jiných režimech

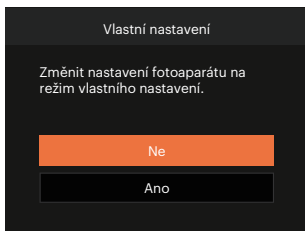

- Vyberte [Vlastní nastavení] v režimu **CS**

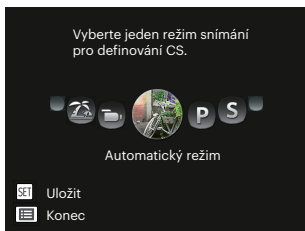



## Detekce tváře

Slouží k detekci a zaostření tváří, aby všechny tváře byly co nejostřejší v režimu fotografování.



## Nabídka Video

Režim: 

1. Otočte voličem režimu a zvolte režim  a stisknutím tlačítka  vstupte do nabídky Video.

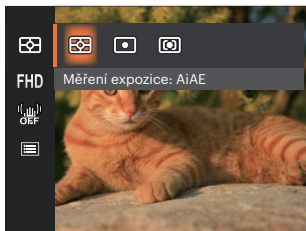

2. Stisknutím tlačítka [  **AF** ]/[    ] vyberte nabídku Video, kterou chcete nastavit.
3. Stisknutím tlačítka [   ]/[  ] vyberte nabídku Video, kterou chcete nastavit a potom stisknutím tlačítka  potvrďte.

## Měření expozice

Toto nastavení použijte pro výběr “konečné” velikosti pohledového pole fotoaparátu, které se má změřit.

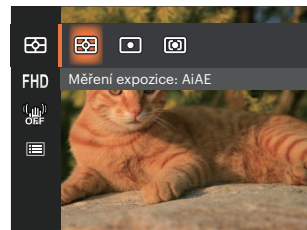

- AiAE (Artificial Intelligence AE) Automaticky vybírá středové a periferní měření pro výpočet přijatelné hodnoty měření vážením
- Bod Zaměří malou oblast uprostřed pohledového pole.
- Střed Zaměří trochu větší oblast uprostřed pohledového pole.

## Kvalita videa FHD

Nastavte rozlišení obrazu, které bude použito během záznamu videa.

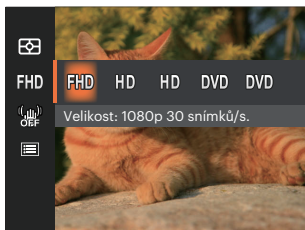

Požadavky na rychlost čtení a zápisu na SD kartu pro zaznamenání vysokého počtu pixelů:

No.	Obrázek počet pixelů	Rám	Doba záznamu (32 GB) Přibližně
1	1920 x 1080 *	30	60 Minut
2	1280 x 720 *	60	64 Minut
3	1280 x 720 *	30	128 Minut
4	640 x 480	30	259 Minut
5	640 x 480	120	65 Minut



\* Nejdelší doba nahrávání je 29 minut najednou.



Pokud nahraný video segment/soubor překročí 4GB:

- 1) Kamera bude automaticky generovat nový samostatný soubor (soubory) postupně a bude pokračovat v nahrávání, dokud nebude paměťová karta SD plná.
- 2) Každý sekvenční nahraný soubor 4GB (max) bude samostatným souborem a nelze ho přehrát nepřetržitě. Pro přehrávání souborů ručně vyberte každý z nich k zobrazení.



Když budete realizovat záznam s vyšším počtem pixelů, může docházet k zahřívání uvnitř fotoaparátu, Nejedná se však o vadu fotoaparátu.



Když je video formát nastaven na 640x480 (120 snímků za sekundu), doba fotografování je 30 sekund, doba přehrávání je 2 minuty.



Při výběru rozlišení 640x480 120 sn./s se nenahrává zvuk.



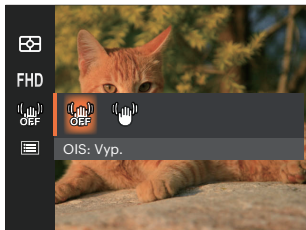

## OIS

Tento režim omezuje rozmazání fotografie způsobené neúmyslným třesem rukou nebo nízkým osvětlením.



- OIS: Vyp.
- OIS: Zap.

-  Režim stabilizace použijte pro snížení rozostření způsobené třesem rukou, v tmavém prostředí.
-  Rozostření fotografie může způsobit fotografování ve větrném nebo nestálém prostředí (např. pohybující se vozidlo).
-  Použitím stativu, naznačují, stabilizátor obrazu je deaktivován.

## Nabídka nastavení videa

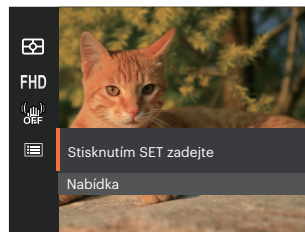

Stisknutím tlačítka  vstupte do nabídky.

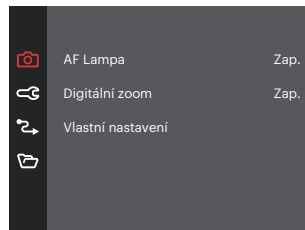

## AF Lampa

V tmavším prostředí lze zapnout Paprsek auto ostření pro lepší ostření.

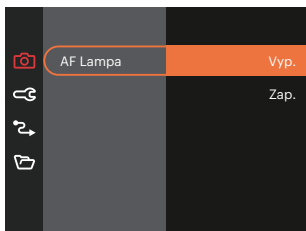

## Vlastní nastavení

Vlastní nastavení uchovávají aktuální režim fotografování a jeho parametry. V režimu Vlastní nastavení bude přímo použit uložený režim a parametry.

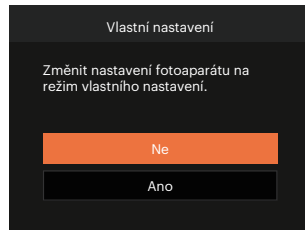





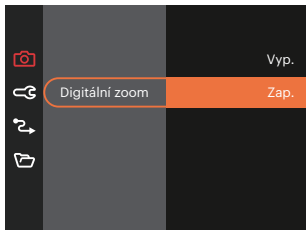





## Digitální zoom

Toto nastavení slouží k úpravě digitálního zoomu. Jeli tato funkce aktivována, bude možné použít pouze optický zoom.





Volby v režimu fotografování (O: K dispozici X: Není k dispozici)

Pokud je každá možnost k dispozici v režimu nastaveném na **CS**, je možnost k dispozici v režimu **CS**; jinak není k dispozici.



Možnosti	Režimy snímání										
		P	S	A	M			SCN			
											
	O	O	O	O	O	O	X	O	O	O	O
20m	O	O	O	O	O	O	X	O	O	O	X
FHD	X	X	X	X	X	X	X	X	X	X	O
AFS	O	O	O	O	O	O	X	X	O	X	X
	O	O	O	O	O	O	X	X	X	X	O
	X	X	X	X	X	O	X	X	X	X	X
HDR	O	O	O	O	O	X	X	O	O	X	X
	O	O	O	O	O	O	O	O	O	O	O

## Nabídka Přehrávání

Režim: 

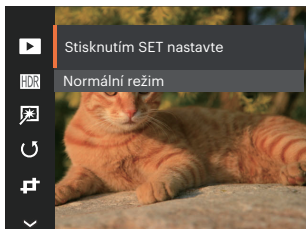



1. Stisknutím tlačítka  zobrazte obrazovku přehrávání a stisknutím tlačítka  vstupte do nabídky.

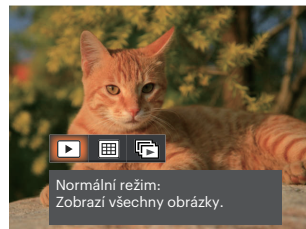

2. Stisknutím tlačítka [▲ AF]/[▼🗑️🕒] vyberte přehrávání, které chcete nastavit, a stisknutím tlačítka  vstupte.
3. Stisknutím tlačítek [▲ AF]/[▼🗑️🕒] nebo [◀🌸]/[▶⚡] vyberte některou možnost a potom stisknutím tlačítka  potvrďte.

## Režim Přehrávání



-  Normální režim:  
Zobrazí všechny obrázky.
  -  Režim data:  
Uspořádáno podle data.
  -  Režim fotog.: uspořádáno  
podle skupiny souvislé fotografie.
-  Datová složka se zobrazí v pořadí podle data pořízení snímku.
-  Pokud v paměti není žádný soubor snímku kontinuálního fotografování, pak režim kontinuálních fotografií nelze povolit.

## HDR

Pomocí funkce HDR můžete opravit a optimalizovat přeexponované snímky tak, že budou přesněji odpovídat skutečnosti.

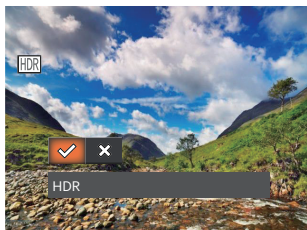





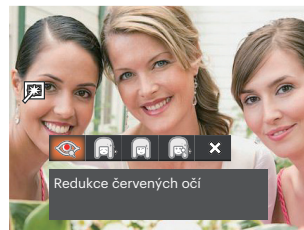

-  HDR
-  Storno

 Po použití funkce HDR bude obrázek uložen jako nový, a původní soubor je stále uložen v paměti.

## Retuš

Funkce zkrášlení při prohlížení umožní provést zkrášlení pomocí tří individuálních efektů.



-  Redukce červených očí
-  Měkká pleť
-  Vyjasnění očí
-  Zvětšení očí
-  Storno

## Otočit

Tímto nastavením můžete změnit orientaci snímku.

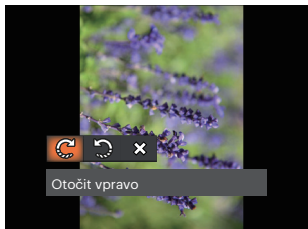

-  Otočit vpravo
-  Otočit vlevo
-  Storno



 Panoramatickou fotografii a video nelze přetočit.

 Otočený soubor nahradí původní.

## Změnit velikost

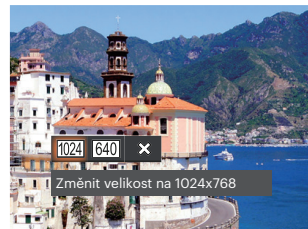
Toto nastavení umožňuje změnit velikost na požadované rozlišení a uložení výsledku jako nové fotografie.







-  Změnit velikost na 1024 x 768
-  Změnit velikost na 640 x 480
-  Storno

 Slouží pouze k úpravě snímku s vysokým rozlišením na snímky s nízkým rozlišením.

 Velikosti fotografií v panoramatickém režimu nebo režimu otáčení nelze měnit.

## Barevný efekt

Tímto nastavením můžete změnit barevný efekt obrázku. Bude uložen jako nový obrázek a zachován v paměti společně s původní fotografií.

1. Po stisknutí tlačítka  můžete zvolit nastavení barev obrazu.
2. Stisknutím tlačítka [   ]/[   ] vyberte možnosti nastavení barev obrázku.

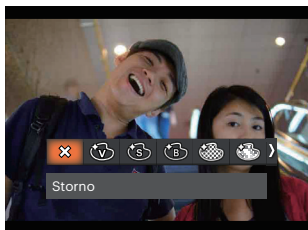

-  Storno
-  Živé
-  Sépie
-  ČB
-  Zrnitě
-  Snivý
-  Vinětace
-  Salon

## Nabídka nastavení přehrávání

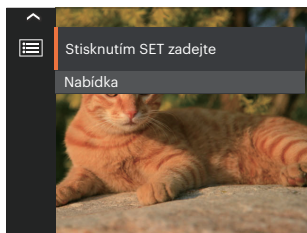

Stisknutím tlačítka  vstupte do nabídky.

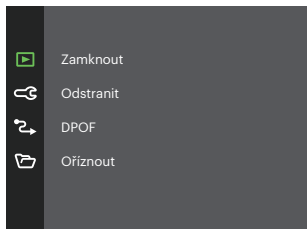

## Zamknout

Toto nastavení můžete využít k ochraně jednotlivých nebo všech souborů proti nechtěnému vymazání.



- **Jeden** Slouží k zamknutí vybrané nechráněné fotografie nebo videa; slouží k odemknutí vybrané chráněné fotografie nebo videa.
- **Datová složka** Slouží k zamknutí všechny fotografie v datové složce.
- **Souvislá skupina** Slouží k zamknutí všechny fotografie ve složce souvislých fotografií.
- **Vše** Slouží k zamknutí všech fotografií a videí
- **Resetovat** Zruší ochranu všech fotografií a videí.



## Odstranit

Můžete odstranit jeden nebo všechny soubory s fotografiemi/videi.

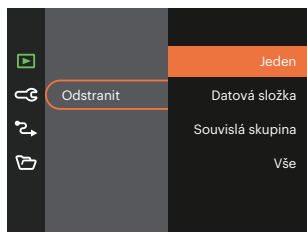



- Jeden Odstraní jednu fotografii nebo video.
- Datová složka Odstraní všechny fotografie v datové složce.
- Souvislá skupina Odstraní všechny fotografie ve složce souvislých fotografií.
- Vše Odstraní všechny fotografie nebo videa.

- 📄 Indikátor “©” znamená, že je soubor chráněný. Ochranu souboru je nutno odstranit a až pak lze soubor vymazat.
- 📄 Vymazáním souboru dojde k vynulování nastavení DPOF.
- 📄 Je-li jedna fotografie chráněna v datovém adresáři, chráněná fotografie bude zachována a další fotografie budou smazány.

## DPOF (Digitální formát objednávky fotografií)

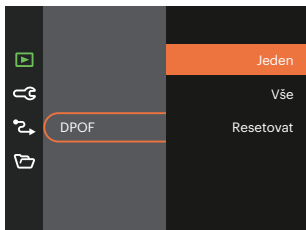
DPOF umožňuje uložení výběru fotografií k tisku a slouží k uložení nastavení na paměťovou kartu, takže můžete kartu z fotoaparátu předat fotolabu a nemusíte jim říkat, které fotografie chcete vyrobit.







 Pro tisk je zapotřebí tiskárna, která podporuje DPOF.

### Oříznout

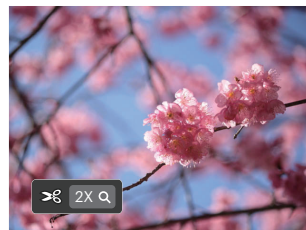
Nastavení oříznutí vám umožní oříznout fotografie a uložit je jako nové fotografie.















1. Výběrem možnosti [Ano] potvrďte oříznutí. Páčku zoomu vyberte část, kterou chcete oříznout, a pomocí tlačítek [▲ AF]/[▼🗑️🕒]/[◀️🌿]/[▶️⚡] ořízněte fotografii.











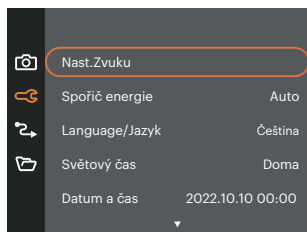







2. Stisknutím tlačítka  se zobrazí výzva [Uložit změnu?]. Výběrem [✓] změníte a uložíte snímek. Výběrem [✗] zrušíte změny a vrátíte se obrazovku s výzvou k oříznutí.
-  Když je obrázek v zobrazení 640 x 480, nelze fotografii již oříznout.
  -  Video nelze oříznout.
  -  Po oříznutí už obrázek nelze znovu oříznout.

## Obecná Nastavení

Režim:  **P S A M**   SCN  CS 

1. Stiskněte tlačítko , stisknutím tlačítka [  **AF** ]/[    ] vyberte položku  a stisknutím tlačítka  vstupte do nabídky.
2. Stisknutím tlačítka [  **AF** ]/[    ] vyberte položku  a stisknutím tlačítka  / [   ] vstupte do nabídky.



3. Stisknutím tlačítka [  **AF** ]/[    ] vyberte položku, kterou chcete nastavit, a stisknutím tlačítka  / [   ] vstupte do nabídky.
4. Stisknutím tlačítek [  **AF** ]/[    ] nebo [   ]/[   ] vyberte některou možnost a potom stisknutím tlačítka  potvrďte.

## Nast.Zvuku

Pomocí tohoto nastavení můžete upravit hlasitost.

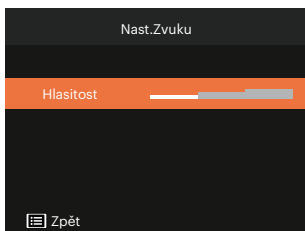

## Spořič energie

Toto nastavení umožňuje šetřit energii a získat maximální provozní dobu baterií.

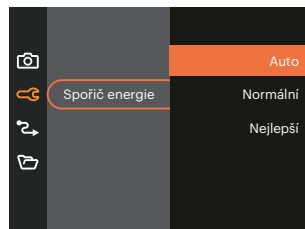

Spořič energie	Interval vypnutí napájení LCD	Interval vypnutí
Auto	3 min.	5 min.
Normální	1 min.	3 min.
Nejlepší	30 s.	1 min.

## Jazyk

Viz část "Obnovení jazyka" na straně 21.

## Světový čas

Nastavení Zóna (čas. pásmo) je užitečná funkce, pokud cestujete za moře. Tato funkce umožňuje zobrazení místního času na LCD displeji při pobytu v zahraničí.

1. Stisknutím tlačítka [ ▲ AF ]/[ ▼ ☒ ☺ ] vyberte místo odjezdu ( 🏠 ) a cíl ( 🌐 ).
2. Stisknutím tlačítka [ ◀ ⚡ ]/[ ▶ ⚡ ] vyberte město, které se nachází ve stejném časovém pásmu, jaké je v poli. Stisknutím tlačítka ( SET ) potvrďte nastavení.

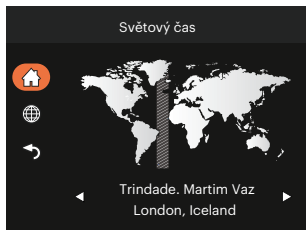

## Datum/Čas

Viz část "Obnovení datumu/času" na straně 22.

## Jas LCD displeje

Tímto nastavením můžete změnit jas LCD displeje.



Nastavení a nastavení jasu LCD fotoaparátu na nejnižší nastavení pomůže zachovat výdrž baterie a dlouhou životnost fotoaparátu. Použití LCD obrazovky v nejasnějším nastavení vybijí baterie rychleji.

## Připojení Nastavení ↻

Režim: **P S A M** **CS**

1. Stiskněte tlačítko , stisknutím tlačítka [ AF ]/[ ] vyberte položku a stisknutím tlačítka vstupte do nabídky.
2. Stisknutím tlačítka [ AF ]/[ ] vyberte položku a stisknutím tlačítka / [ ] vstupte do nabídky.
3. Vyberte položku [USB] a stisknutím tlačítka / [ ] vstupte do nabídky.

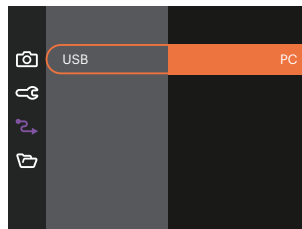
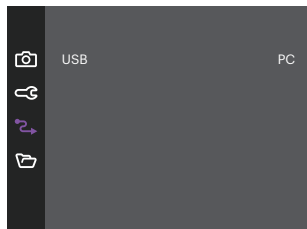

## Připojení k PC

Můžete použít USB kabel pro připojení fotoaparátu ke kopírování (přenos) fotografií do počítače.

### Přenos souborů na PC

Počítač automaticky rozpozná fotoaparát jako vyjímatelný disk. Poklepejte na ikonu Tento počítač na pracovní ploše, najdete ikonu vyjímatelného disku a zkopírujte soubory a složky z tohoto disku do adresáře na PC, stejně jako při kopírování běžné složky nebo souboru.





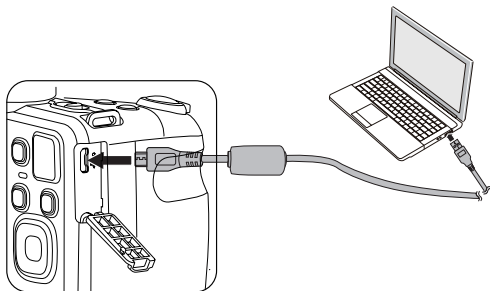









Připojení fotoaparátu k PC provedte následujícím postupem.

1. Zkontrolujte, zda je fotoaparát i PC zapnut.
2. Jeden konec USB kabelu připojte k portu USB fotoaparátu.
3. Druhý konec kabelu připojte k volnému portu USB na PC.
4. Po dokončení přenosu odpojte kabel USB podle pokynů pro bezpečné odebrání zařízení USB.









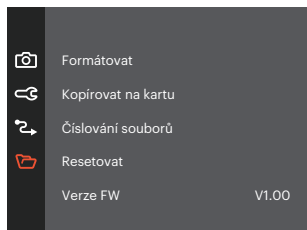





## Nastavení souborů

Režim:  **P** **S** **A** **M**   SCN  CS 

1. Stiskněte tlačítko , stisknutím tlačítka [  **AF** ]/[    ] vyberte položku  a stisknutím tlačítka  vstupte do nabídky.
2. Stisknutím tlačítka [  **AF** ]/[    ] vyberte položku  a stisknutím tlačítka  / [   ] vstupte do nabídky.





3. Stisknutím tlačítka [  **AF** ]/[    ] vyberte položku, kterou chcete nastavit, a stisknutím tlačítka  / [   ] vstupte do nabídky.
4. Stisknutím tlačítek [  **AF** ]/[    ] vyberte některou možnost a potom stisknutím tlačítka  potvrďte.

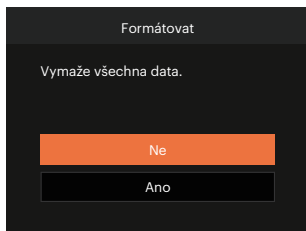

## Formátovat

Pozor: formátováním můžete vymazat veškerý obsah paměťové karty i zabudované paměti, včetně chráněných fotografií a filmů.



 Pokud ve fotoaparátu nebude žádná paměťová karta, bude naformátována interní paměť, pokud je k dispozici paměťová karta, bude naformátována pouze ta.

## Kopírovat na kartu

Touto volbou můžete zkopírovat soubory uložené v zabudované paměti na paměťovou kartu.

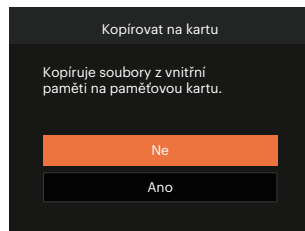

 Pokud je žádná karta v camera, tato funkce neukazuje.

## Číslování souborů

Po pořízení fotografie nebo videa fotoaparát uloží soubor pod pořadovým číslem. Můžete to využít pro reset číslování souborů.

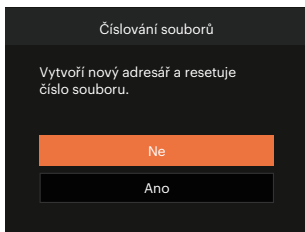

## Resetovat

Touto volbou můžete obnovit výchozí nastavení fotoaparátu.

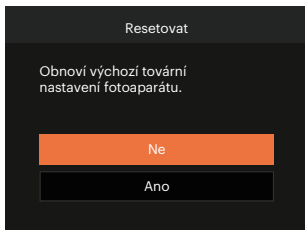

## Verze FW

Touto volbou zobrazíte aktuální verzi firmwaru fotoaparátu.



Pokud karta SD obsahuje novou verzi firmwaru, výběrem možnosti [Ano] provedte aktualizaci.

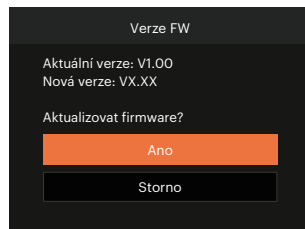

# PŘÍLOHY

## Specifikace



“Design a specifikace se mohou měnit bez předchozího upozornění.”

Obrazový senzor	Typ	1/2.3"BSI CMOS
	Efektivní počet pixelů	20.68 megapixelů
	Celkový počet pixelů	21.14 megapixelů
Objektivy	Fokální délka	4.3mm (Šířka) — 180.6mm (Tele)
	35 mm ekvivalent	24mm (Šířka) — 1008mm (Tele)
	Č. F	F3.0 (Šířka) — F6.8 (Tele)
	Konstrukce objektivu	11 skupin 15 prvků
	Optický zoom	42x
	Rozsah zaostření	Normální: (Šířka) 50cm ~ ∞ (Tele) 200cm ~ ∞ Makro: 1.6cm ~ ∞ (pouze šířka)
Systém automatického zaostření	TTL automatické zaostření	
Proti třesu rukou	Stabilizace optický obrazu	
Digitální zoom	4x digitální zoom (kombinovaný zoom: 168x)	

Počet nahrávaných pixelů	Stálý obraz	(4:3) 20MP: 5184 × 3888 10MP: 3648 × 2736 5MP: 2592 × 1944 3MP: 2048 × 1536 0.3MP: 640 × 480	(3:2) 18MP: 5184 × 3456	(16:9) 15MP: 5120 × 2880 2MP: 1920 × 1080
	Film	1920 × 1080 (30fps), 1280 × 720 (60fps), 1280 × 720 (30fps), 640 × 480 (30fps), Velmi rychlý film: 640 × 480 (120fps)		
Komprese obrazu		Nejlepší, Výborná, Normální		
DCF, DPOF (Ver 1.1) Podpora		Ano		
File Format	Stálý obraz	Konec 2.3 (JPEG)		
	Film	Formát filmu: MOV (Motion JPEG) Audio: Linear PCM (Monaurální)		
Režimy fotografování		Automatický režim, Program AE, Priorita závěrky, Priorita světelnosti, Ruční režim, Zkrášlovač tváře, Panoramatický režim, Režim záběru, Režim filmu, Vlastní nastavení		
Režim záběru		ASCN, Noční krajina, Režim zvíře, Sníh, Párty, Sport, Noční portrét, Portrét, Děti, Krajina, Soumrak, Ohňostroji, Pláž		
Funkce detekce		Obličej, úsměv, mrknutí, kočka, pes		
Optimalizace		Redukce červených očí, Měkká pleť, Vyjasnění očí, Zvětšení očí		
HDR		Ano		

Panorama	Až 360°
Displej LCD	3.0 palců (460 k pixelů)
Citlivost ISO	Auto, ISO 100/200/400/800/1600/3200
Způsob AF	Jednotlivý AF, Multi AF (TTL-9 bodů), Sledování objektu, Detekce obličeje
Způsob měření expozice	Umělá inteligence AE (AIAE), průměr, zaměření(fixní v centru rámu), AE obličeje
Způsob kontroly expozice	Program AE (Zámek AE k dispozici), Priorita závěrky, Priorita světelnosti
Kompenzace expozice	± 3 EV v 1/3 krocích
Rychlost závěrky	1/2000 - 30 sekund
Plynulé fotografování	Ano
Režimy Přehrávání	Fotka, Index (ikony 9/16), Prezentace, Datová složka, Režim fotog., Zvětšit (2 až 8krát)
Vyvážení bílé Control	AWB, Denní světlo, Oblačno, Zářivka, Zářivka CWF, Žárovka, Ruční vyvážení bílé, Teplota barev (1900K-10000K)

Blesk	Blesk	Pop-up (Ruční)
	Režim bleskus	Nevynucený, Automatický blesk, Vynucený blesk, Pomalá synch., Pomalá synch. + Červené oči, Redukce červených očí
Nahrávání médií		Interní paměť: přibl. 67 MB
		Karta SD/SDHC/SDXC (podpora až 512 GB) [nepodporuje kartu MMC]
Podpora více jazyků		27 jazyků
Konektory		USB 2.0 (Mikro 5 pin USB)
Napájení		Dobíjecí li-on baterie LB-060, 3,7V 1100 mAh, nabíjení uvnitř fotoaparátu
Schopnost fotografování (výkon baterie)		Přibl. 240 snímků (dle norem CIPA)
Provozní podmínky		Teplota: 0 ~ 40°C, Vlhkost: 0 ~ 90%
Rozměry (Š x V x H)		Přibl. 112.7 × 81.6 × 84.4mm (dle norem CIPA)
Hmotnost		Přibl. 444g (pouze hlavní část)

## Výzvy a varovné zprávy

Zprávy	Popis	Metody restování
Varování! Vybitá baterie.	Baterie fotoaparátu je vybitá. Toto varování upozorňuje, že se fotoaparát vypíná.	Fotoaparát se vypne 2 sekundy po zobrazení.
Zablokovaný objektiv, restartujte fotoaparát.	Objektiv je zaseknutý nebo nějaký cizí předmět zabraňuje normálnímu fungování objektivu.	Resetujte objektiv vypnutím a zapnutím fotoaparátu.
Doporučujeme použít stativ.	Když je aktivována plynulá expozice, zobrazí se tato výzva při prvním zobrazení obrazovky fotografování.	Po 2 sekundách zmizí.
Teplota baterie je příliš vysoká.	Teplota baterie dosahuje 53,5°C.	Po 2 sekundách zmizí. Tlačítka nereagují. V režimu Video se zastaví záznam videa. Po vychladnutí baterie můžete pokračovat ve fotografování.
Chyba vnitřní paměti!	Došlo k chybě ve vnitřní paměti.	Po 2 sekundách zmizí.
Nesprávné zarovnání. Opakujte akci.	Příliš velká odchylka pro panoramatické snímání.	Zpráva zmizí po 2 sekundách pro návrat na obrazovku fotografování.

Zprávy	Popis	Metody restování
Varování! Během aktualizace nevypínejte fotoaparát!	Tato zpráva se zobrazí během aktualizace firmwaru.	Zpráva zmizí po aktualizaci a vypnutí fotoaparátu.
Odpojte kabel USB!	Po přenesení dat a zobrazení výzvy k odpojení kabelu USB se na displeji zobrazí tato výzva.	Zpráva zmizí po odpojení kabelu USB a automatickém vypnutí fotoaparátu.
Připojení selhalo!	Nelze připojit k počítači.	Zpráva zmizí odpojením kabelu USB a přerušáním připojení.
Ochrana proti zápisu	Při ukládání snímků je karta SD zamknutá.	Po 2 sekundách zmizí.
Plná karta	Při zapnutí fotoaparátu nebo stisknutím tlačítka závěrky fotoaparát zjistí nedostatek místa na kartě SD.	Po 2 sekundách zmizí.
Plná paměť	Při zapnutí fotoaparátu nebo stisknutím tlačítka závěrky fotoaparát zjistí nedostatek místa v paměti fotoaparátu.	Po 2 sekundách zmizí.



Zprávy	Popis	Metody restování
Chyba karty	Během zapínání nelze rozpoznat kartu SD.	Po 2 sekundách zmizí.
Nezformátovaná karta.	Když dojde k chybě na kartě SD, zobrazí se zpráva "Naformátováno,,,	Po 2 sekundách zmizí a zobrazí se obrazovka Formátovat.
Pomalý přístup	Při záznamu videa HD na kartu SD třídy nižší, než 10, bude rychlost zápisu nižší a záznam nebude pokračovat.	Zpráva zmizí po 2 sekundách pro návrat na obrazovku fotografování.
Nelze zapsat na SD kartu.	Došlo k přerušení fotografování nebo záznamu videa a nelze pokračovat.	Zpráva zmizí po 2 sekundách pro návrat na obrazovku fotografování.
Červené oči nezjištěny!	Na snímku nejsou červené oči. Zobrazí se zpráva o deaktivaci funkce Redukce červených očí.	Po 2 sekundách zmizí.
Tento obrázek nelze upravit.	Formát souboru nepodporuje úpravy nebo upravený soubor nelze znovu upravit.	Po 2 sekundách zmizí.

Zprávy	Popis	Metody restování
Překročený maximální počet ve složce.	Když složky na kartě SD překročí maximální počet (999), může jejich načítání při zapínání trvat dlouho. Zobrazí se tato výzva.	Zkopírujte data do počítače, paměťové karty ji naformátujte ve fotoaparátu.
Příliš mnoho fotografií pro rychlé zpracování.	Během přehrávání podle data snímky přesáhly specifikace, takže nelze přehrávat podle data.	Po 2 sekundách tato zpráva zmizí a fotoaparát se vrátí do režimu normálního přehrávání.
Nelze rozpoznat soubory.	Formát souboru, který chcete zobrazit, není podporován nebo je soubor poškozen a nelze jej správně načíst.	Tato zpráva souboru se zobrazí pouze po odstranění souboru.
Žádný obrázek	Když stisknete tlačítko přehrávání, ve fotoaparátu nebo na paměťové kartě není žádný soubor s obrázkem.	Zpráva zmizí po 2 sekundách pro návrat na obrazovku fotografování.
Žádný souvislý skupinový soubor.	Když přepnete z režimu přehrávání na režim plynulého focení, není k dispozici žádný souvislý skupinový soubor.	Po 2 sekundách tato zpráva zmizí a fotoaparát se vrátí do režimu normálního přehrávání.
Chráněno! Nelze odstranit!	Soubor je chráněný. Tato zpráva se zobrazí při jeho odstranění.	Po 2 sekundách zmizí.

## Řešení problémů

Problém	Možné příčiny	Řešení
Fotoaparát se nezapne.	<ul style="list-style-type: none"> <li>■ Baterie nejsou správně vloženy.</li> <li>■ Baterie jsou vybité.</li> </ul>	<ul style="list-style-type: none"> <li>■ Vyměňte baterie za nové.</li> <li>■ Správně vložte baterii.</li> </ul>
Zapnutý fotoaparát se nečekaně vypne.	<ul style="list-style-type: none"> <li>■ Baterie jsou vybité.</li> </ul>	<ul style="list-style-type: none"> <li>■ Vyměňte baterie za nové.</li> </ul>
Snímek je rozmazaný.	<ul style="list-style-type: none"> <li>■ Fotoaparát se při fotografování chvěje.</li> </ul>	<ul style="list-style-type: none"> <li>■ Zapněte Stabilizační režim.</li> </ul>
Nelze ukládat snímky, filmy.	<ul style="list-style-type: none"> <li>■ Paměťová karta je plná.</li> <li>■ Paměťová karta je zamknutá.</li> </ul>	<ul style="list-style-type: none"> <li>■ Použijte jinou paměťovou kartu nebo odstraňte nepotřebné soubory.</li> <li>■ Odemkněte paměťovou kartu.</li> </ul>
Na paměťovou kartu lze zapisovat "pomalu"	<ul style="list-style-type: none"> <li>■ Při použití karty nižší než Class 10 je nahrávání pomalé.</li> </ul>	<ul style="list-style-type: none"> <li>■ Pro lepší výkon použijte paměťovou kartu s třídou zápisu 10 a vyšší.</li> </ul>
Na paměťovou kartu nelze zapisovat.	<ul style="list-style-type: none"> <li>■ Paměťová karta je v režimu ochrany proti přepsání.</li> </ul>	<ul style="list-style-type: none"> <li>■ Odemkněte zámek proti zápisu paměťové karty nebo použijte jinou kartu.</li> </ul>
Příliš mnoho filmů ke zpracování.	<ul style="list-style-type: none"> <li>■ Počet fotografií nebo složek na paměťové kartě překročil specifikace, takže přehrávání datové složky nelze zobrazit.</li> </ul>	<ul style="list-style-type: none"> <li>■ Smazat nepotřebné soubory.</li> </ul>
Na displeji LCD bliká  blesku.	<ul style="list-style-type: none"> <li>■ Aktuální podmínky snímání Aktuální podmínky snímání vyžadují blesk.</li> </ul>	<ul style="list-style-type: none"> <li>■ Zapněte blesk.</li> </ul>

## Kompatibilita paměťových karet

• Karty kompatibilní s tímto fotoaparátem (√ : Kompatibilní X: Nekompatibilní)

	micro SD	micro SDHC	micro SDXC	Adaptér pro převod SD karty	SD	SDHC	SDXC
Formátovat	FAT12, 16	FAT32	exFAT	-	FAT12, 16	FAT32	exFAT
Kapacita	Až 2GB	4-32GB	64GB-2TB	-	Až 2GB	4-32GB	64GB-2TB
Kompatibilita	X	X	X	√	√	√	√

Znamená to, že se na paměťové kartě zobrazí třída rychlosti zápisu.

Použijte paměťovou kartu s odpovídající rychlostí zápisu pro režim záznamu videa, který má být zaznamenán.

(O: Doporučeno X: Nedoporučeno)

	Speed Class	UHS Speed Class	Video Speed Class	Nahrávání videa			
				4K	FHD	HD	VGA
90MB/sec			V90	O	O	O	O
60MB/sec		UHS-III	V60	O	O	O	O
30MB/sec		UHS-I	V30	O	O	O	O
10MB/sec	Class 10		V10	O	O	O	O
6MB/sec	Class 6			X	X	X	O
4MB/sec	Class 4			X	X	X	O
2MB/sec	Class 2			X	X	X	O

JK Imaging Ltd., 17239 So. Main Street, Gardena, CA 90248 USA

[kodakpixpro.com](http://kodakpixpro.com)

Made in Myanmar (Burma)

© 2022 JK Imaging Ltd. All Rights Reserved.

Ochranná známka, logo a obchodní podoba Kodak jsou používány na základě licence společnosti Eastman Kodak Company.

Všechna další loga, produkty nebo názvy společností, na které se odkazuje v tomto dokumentu, jsou obchodní názvy, ochranné známky nebo registrované ochranné známky jejich držitelů. Držitelé nejsou spojeni s firmou JK Imaging Ltd., s našimi produkty ani s našimi webovými stránkami.

Document No/Sequence: U.DIS.0074.1122.cz.02

