

Indukční varná deska

Uživatelská příručka



SAMSUNG

Obsah

Použití této příručky 3

V uživatelské příručce se používají následující symboly:	3
Název modelu a sériové číslo	3

Bezpečnostní pokyny 3

Likvidace obalového materiálu	7
Správná likvidace starého spotřebiče	7
Správná likvidace tohoto produktu (Odpadní elektrická a elektronická zařízení)	7

Instalace varné desky 8

Bezpečnostní pokyny pro instalující osobu	8
Nástroje, které budete potřebovat	8
Připojování k síťovému napájení	8
Instalace do pracovní desky	9
Komponenty	11

Než začnete 11

Varné zóny	11
Ovládací panel	12
Indukční ohřev	13
Bezpečnostní vypnutí	13
Indikátor zbytkového tepla	14
Detekce teploty	14
Nádobí	14
Použití dotykových tlačítek	18
Zvuky během provozu	18
Prvotní čištění	18

Provoz 18

Zapnutí spotřebiče	18
Vypnutí spotřebiče	18
Výběr varné zóny a úrovně výkonu	19
Maximální zesílení	20

Použití Flex zóny (pouze pro modely obsahující flexibilní zónu)	20
Flex zóna Plus (pouze pro modely vybavené funkcí Flex zóna Plus)	21
Udržovat teplotu	22
Časovač	22
Funkce Pozastavit/Pokračovat	22
Rychlé zastavení	22
Dětský bezpečnostní zámek	23
Limit maximálního výkonu	23
Zapnutí/vypnutí zvuku	24
Smart Connect	24
Ovládání digestoře	25

Údržba zařízení 25

Varná deska	25
Lehké znečištění	25
Odolné znečištění	26
Problémové nečistoty	26
Rám varné desky (volitelný)	27
Zajištění ochrany spotřebiče před poškozením	27

Odstraňování problémů a servis 27

Odstraňování problémů	27
Servis	29

Použití této příručky

Před použitím spotřebiče si přečtete tuto uživatelskou příručku a zvláštní pozornost věnujte bezpečnostním informacím uvedeným v následující části.

Příručku si uschovejte pro použití v budoucnu.

V případě převodu vlastnictví spotřebiče nezapomeňte předat příručku novému majiteli.

V uživatelské příručce se používají následující symboly:

VAROVÁNÍ

Nebezpečí nebo nebezpečné postupy, jež mohou mít za následek **vážné zranění nebo smrt**.

POZOR

Nebezpečí nebo nebezpečné postupy, jež mohou mít za následek **lehké zranění nebo škody na majetku**.

POZOR

Dodržujte tato základní bezpečnostní opatření, abyste při používání varné desky snížili riziko požáru, výbuchu, úrazu elektrickým proudem nebo poranění osob.

POZNÁMKA

Užitečné tipy, doporučení nebo informace, jež uživateli pomáhají s manipulací s produktem.

Název modelu a sériové číslo

Název modelu i sériové číslo lze najít pod základnou varné desky.

Pro pozdější použití si informace запиšte nebo na aktuální stránku připevněte dodatečný produktový štítek (umístěný na horní straně produktu).

Název modelu _____

Sériové číslo _____

Bezpečnostní pokyny

Bezpečnostní aspekty tohoto spotřebiče odpovídají všem přijatým technickým a bezpečnostním normám. Podle nás je také naší povinností jakožto výrobce seznámit vás s následujícími bezpečnostními pokyny.

VAROVÁNÍ

Tento spotřebič není určen pro použití ze strany osob (včetně dětí) se sníženými fyzickými, smyslovými či duševními schopnostmi nebo s nedostatkem zkušeností a znalostí, pokud nejsou pod dohledem osoby odpovědné za jejich bezpečnost nebo pokud je tato osoba nepoučila o používání spotřebiče. Děti by měly být pod dohledem, aby nehrozilo, že si budou se spotřebičem hrát.

Tento spotřebič mohou používat děti od 8 let a starší, stejně jako osoby se sníženými fyzickými, smyslovými nebo duševními schopnostmi nebo s nedostatkem zkušeností a znalostí, pokud jsou pod dohledem nebo byly poučeny o bezpečném používání spotřebiče a rozumí souvisejícím nebezpečím. Děti si se spotřebičem nesmí hrát. Čištění a uživatelskou údržbu nesmí provádět děti bez dozoru. Prostředky pro odpojení musí být zabudovány do pevné elektroinstalace v souladu s předpisy pro elektroinstalaci.

Bezpečnostní pokyny

Tento spotřebič by měl mít po instalaci možnost odpojení od elektrické sítě. Odpojení lze zajistit buď tím, že bude přístupná zástrčka, nebo tím, že se do připojené elektroinstalace v souladu s předpisy pro elektroinstalaci zabuduje vypínač.

Pokud je přívodní kabel poškozen, musí ho vyměnit výrobce, jeho servisní zástupce nebo podobně kvalifikovaná osoba, aby se předešlo nebezpečí.

Uvedený způsob upevnění nesmí záviset na použití lepidel, protože ta se nepovažují za spolehlivý způsob fixace.

VAROVÁNÍ: Pokud je povrch prasklý, vypněte spotřebič, aby neohrozil úraz elektrickým proudem.

Během používání se spotřebič zahřívá. Dbejte na to, abyste se nedotýkali hřejících prvků uvnitř varné desky.

VAROVÁNÍ: Přístupné části se mohou během používání zahřát. Malé děti by se měly držet v dostatečné vzdálenosti.

Nesmí se používat parní čistič.

Kovové předměty, jako jsou nože, vidličky, lžice a pokličky, by se neměly pokládat na povrch varné desky, protože by mohlo hrozit jejich zahřátí.

Po použití vypněte prvek varné desky pomocí jeho ovládacího prvku a nespolehejte se na detektor pány.

Spotřebič není určen k ovládání pomocí externího časovače nebo samostatného systému dálkového ovládání.

POZOR: Vaření musí probíhat pod dohledem. Krátké vaření musí být pod nepřetržitým dohledem.

Spotřebič se nesmí instalovat za ozdobnými dvířky, aby nedošlo k přehřátí.

VAROVÁNÍ: Spotřebič a jeho přístupné části se během používání zahřívají. Dbejte na to, abyste se nedotýkali hřejících prvků. Děti mladší 8 let se musí držet v dostatečné vzdálenosti, pokud nejsou pod neustálým dohledem.

VAROVÁNÍ: Vaření na varné desce s použitím tuku nebo oleje bez dozoru může být nebezpečné a vést k požáru.

NIKDY se nepokoušejte uhasit oheň vodou, ale vypněte spotřebič a poté plamen zakryjte např. pokličkou nebo protipožární dekou.

VAROVÁNÍ: Nebezpečí požáru: Na varné plochy neodkládejte žádné předměty.

VAROVÁNÍ: Používejte pouze kryty varných desek, které navrhl výrobce varného spotřebiče nebo které jsou označeny výrobcem spotřebiče v návodu k použití jako vhodné, případně kryty varných desek zabudované do spotřebiče. Použití zabudovaných krytů může způsobit nehody.

Povrchy mají tendenci se během použití zahřívát.

Tento spotřebič mohou používat děti od 8 let a starší, stejně jako osoby se sníženými fyzickými, smyslovými nebo duševními schopnostmi nebo s nedostatkem zkušeností a znalostí, pokud jsou pod dohledem nebo byly poučeny o bezpečném používání spotřebiče a rozumí souvisejícím nebezpečím. Děti si se spotřebičem nesmí hrát. Čištění a uživatelskou údržbu nesmějí provádět děti, pokud nejsou starší 8 let a nejsou pod dohledem. Spotřebič a jeho kabel udržujte mimo dosah dětí mladších 8 let.

POZOR

Spotřebič musí být správně nainstalován a uzemněn kvalifikovaným technikem.

Servis spotřebiče by měli provádět pouze kvalifikovaní servisní pracovníci. Opravy prováděné nekvalifikovanými osobami mohou způsobit zranění nebo vážnou poruchu. Pokud váš spotřebič potřebuje opravit, obraťte se na své místní servisní středisko. Pokud nebudete dodržovat tyto pokyny, může dojít k poškození spotřebiče a pozbyté platnosti záruky.

Zapuštěné spotřebiče lze používat pouze po jejich instalaci do skříněk a na pracoviště, jež odpovídají příslušným normám. Tím je zajištěna dostatečná ochrana elektrických jednotek před kontaktem, jak to vyžadují základní bezpečnostní normy. Pokud dojde k poruše spotřebiče nebo se objeví pukliny, praskliny či trhliny:

- vypněte všechny varné zóny;
- odpojte varnou desku od elektrické sítě; a
- obraťte se na své místní servisní středisko.

Pokud varná deska praskne, vypněte spotřebič, abyste zabránili možnosti úrazu elektrickým proudem. Varnou desku nepoužívejte, dokud nebude skleněný povrch vyměněn.

Bezpečnostní pokyny

Na varné desce neohřívejte hliníkovou fólii, výrobky zabalené v hliníkové fólii ani mražené potraviny uložené v hliníkovém nádobí.

Kapalina mezi dnem pánve a varnou deskou může vytvářet tlak páry. Ten může způsobovat skákání pánve.

Vždy dbejte na to, aby varná deska a dno pánve byly suché.

Varné zóny se při vaření zahřívají.

Vždy držte malé děti mimo dosah spotřebiče.

Všechny obalové materiály uchovávejte mimo dosah dětí, protože obalové materiály mohou být pro děti nebezpečné.

Tento spotřebič se smí používat pouze k běžnému domácímu vaření a smažení. Není určen pro komerční ani průmyslové použití.

Nikdy varnou desku nepoužívejte k vyhřívání místností.

Při zapojování elektrických spotřebičů do elektrické sítě v blízkosti varné desky buďte opatrní. Síťové kabely nesmí přijít do kontaktu s varnou deskou.

Přehřátý tuk nebo olej se mohou rychle vznítit. Při přípravě pokrmů na tuku nebo oleji, například při přípravě hranolků, nikdy nenechávejte povrchové jednotky bez dozoru.

Nezapomeňte varné zóny po použití vypnout.

Ovládací panely udržujte vždy čisté a suché.

Nikdy na varnou desku nepokládejte hořlavé věci, mohly by se vznítit.

Při neopatrném používání hrozí nebezpečí popálení spotřebičem.

Kabely od elektrických spotřebičů se nesmí dotýkat horkého povrchu varné desky nebo horkého nádobí.

Varnou desku nepoužívejte k sušení oblečení.

Uživatelé s kardiostimulátory a aktivními srdečními implantáty musí udržovat horní část těla v minimální vzdálenosti 30 cm od zapnutých indukčních varných zón. V případě pochybností se obraťte na výrobce přístroje nebo na svého lékaře. (Pouze u indukčních varných desek)

Nepokoušejte se spotřebič sami opravovat, rozebírat nebo upravovat.

Před čištěním spotřebič vždy vypněte.

Varnou desku čistěte podle pokynů pro čištění a údržbu uvedených v tomto návodu.

Domácí mazlíčky udržujte v dostatečné vzdálenosti od spotřebiče, protože by mohly šlápnout na ovládací prvky spotřebiče a způsobit poruchu.

Likvidace obalového materiálu

⚠ VAROVÁNÍ

Všechny materiály použité k balení spotřebiče jsou plně recyklovatelné. Části z plechu a z tvrdé pěny jsou příslušně označeny. Obalové materiály a staré spotřebiče likvidujte s ohledem na bezpečnost a životní prostředí.

Správná likvidace starého spotřebiče

⚠ VAROVÁNÍ

Před likvidací starý spotřebič vyřadte z provozu, aby nemohl být zdrojem nebezpečí. Za tímto účelem pověřte kvalifikovaného technika, aby odpojil spotřebič od elektrické sítě a vytáhl síťový kabel.

Spotřebič se nesmí vyhazovat do domovního odpadu.

Informace o termínech svozu a veřejných místech pro ukládání odpadu se dozvíte na místním odboru odpadů nebo na obecním úřadě.

Správná likvidace tohoto produktu (Odpadní elektrická a elektronická zařízení)

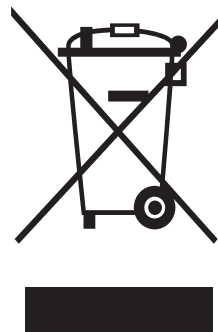

(Platí v zemích se systémy tříděného odpadu)

Toto označení na výrobku, příslušenství nebo literatuře znamená, že výrobek a jeho elektronické příslušenství (např. nabíječka, náhlavní souprava, kabel USB) by se po skončení životnosti neměly likvidovat společně s ostatním domácím odpadem. Aby se předešlo možnému poškození životního prostředí nebo lidského zdraví v důsledku nekontrolované likvidace odpadu, oddělte tyto produkty od ostatních druhů odpadu a zodpovědně je recyklujte, čímž podpoříte udržitelné opětovné využívání materiálních zdrojů.

Domácí uživatelé by se měli obrátit buď na prodejce, u kterého tento výrobek zakoupili, nebo na místní úřad, kde se dozví, kam a jak mohou tyto výrobky odevzdat k ekologické recyklaci.

Firemní uživatelé by měli kontaktovat svého dodavatele a přečíst si podmínky kupní smlouvy. Tento výrobek a jeho elektronické příslušenství by se při likvidaci neměly kombinovat s jiným komerčním odpadem.

Informace o závazcích společnosti Samsung v oblasti životního prostředí a regulačních povinnostech týkajících se konkrétních výrobků, např. REACH, naleznete na adrese: www.samsung.com/uk/aboutsamsung/sustainability/environment/our-commitment/data/

Instalace varné desky

⚠ VAROVÁNÍ

Ujistěte se, že nový spotřebič instaluje a uzemňuje pouze kvalifikovaný personál.

Dodržujte tyto pokyny. Záruka se nevztahuje na škody, které mohou vzniknout v důsledku nesprávné instalace.

Technická data najdete na konci této příručky.

Bezpečnostní pokyny pro instalující osobu

- V elektrické instalaci musí být k dispozici zařízení, které umožňuje odpojení spotřebiče od sítě na všech pólech se šířkou kontaktního otvoru nejméně 3 mm. Mezi vhodná izolační zařízení patří odpojovače chránící vedení, pojistky (šroubové pojistky se musí vyjmout z držáku), zemnicí svodové pojistky a stykače.
- Z hlediska požární ochrany tento spotřebič odpovídá normě EN 60335 - 2 - 6. Tento typ spotřebiče lze instalovat s vysokou skříňí nebo stěnou na jedné straně.
- Instalace musí zaručovat ochranu proti otřesům.
- Kuchyňská linka, ve které je spotřebič namontován, musí splňovat požadavky na stabilitu podle normy DIN 68930.
- V rámci ochrany proti vlhkosti je třeba všechny řezné plochy utěsnit vhodným tmelem.
- U pracovních ploch obložených dlaždicemi musí být spáry v místě, kde se nachází varná deska, zcela vyplněny spárovací hmotou.
- U desek z přírodního či umělého kamene nebo keramických desek musí být zaklapávací pružiny upevněny vhodnou umělou pryskyřicí nebo smíšeným lepidlem.
- Ujistěte se, že je těsnění správně a bez mezer usazeno na pracovní ploše. Nesmí se nanášet další vrstva silikonového tmele, protože by ztěžovala sundávání během údržby.
- Varnou desku je při sundávání nutné vytlačit odspodu.
- Pod varnou desku lze nainstalovat desku.
- Větrací mezera mezi pracovní deskou a přední částí jednotky pod ní musí zůstat volná a nezakrytá.

Nástroje, které budete potřebovat



Tužka



Křížový šroubovák



Pravítko



Bezpečnostní brýle



Přímočará pila

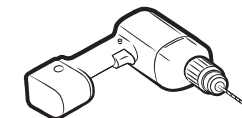

Vrtačka

Připojování k síťovému napájení

Před připojením zkontrolujte, zda jmenovité napětí spotřebiče, tj. napětí uvedené na typovém štítku, odpovídá dostupnému napájecímu napětí. Typový štítek se nachází na spodním krytu varné desky.

⚠ VAROVÁNÍ

Před připojováním vodičů k obvodu vypněte napájení.

Napětí hřejících prvků je AC 230 V~. Spotřebič bez problémů funguje rovněž v sítích s napětím AC 220 V~ nebo AC 240 V~. Varná deska musí být připojena k elektrické síti pomocí zařízení, které umožňuje odpojení spotřebiče od sítě na všech pólech, se šířkou kontaktního otvoru nejméně 3 mm, např. automatický výřez na ochranu vedení, zemní svody nebo pojistky.

⚠ VAROVÁNÍ

Připojení kabelů musí být provedeno v souladu s předpisy a šrouby svorek musí být pevně dotaženy.

⚠ VAROVÁNÍ

Po připojení varné desky k elektrické síti zkontrolujte, zda jsou všechny varné zóny připraveny k použití. To provedete tak, že každou z nich postupně krátce zapnete na maximální stupeň s vhodným nádobím.

⚠ VAROVÁNÍ

Věnujte pozornost rozdělení fází a nulových vodičů domovní přípojky a spotřebiče (schémata připojení), jinak může dojít k poškození komponent. Záruka se nevztahuje na škody způsobené nesprávnou instalací.

⚠ VAROVÁNÍ

Pokud je přívodní kabel poškozen, musí ho vyměnit výrobce, jeho servisní zástupce nebo podobně kvalifikovaná osoba, aby se předešlo nebezpečí.

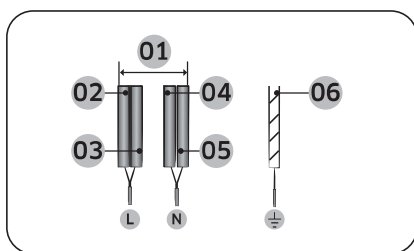

1 N~ (32 A)

01	220-240 V~	04	Modrá
02	Černá	05	Šedá
03	Hnědá	06	Zelená/žlutá

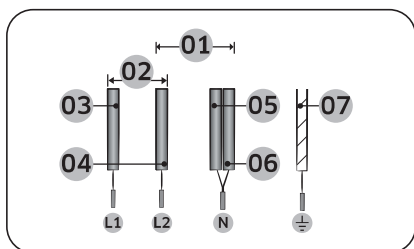

2 N~ (16 A): Před připojením oddělte dvoufázové vodiče (L1 a L2).

01	220-240 V~	05	Modrá
02	380-415 V~	06	Šedá
03	Černá	07	Zelená/žlutá
04	Hnědá		

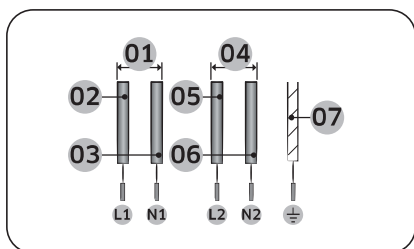

2 x 1N~ (16 A): Před připojením oddělte vodiče.

01	220-240 V~	05	Hnědá
02	Černá	06	Šedá
03	Modrá	07	Zelená/žlutá
04	220-240 V~		

⚠ VAROVÁNÍ

Pro správné připojení napájení postupujte podle schématu zapojení přiloženého nedaleko svorek.

Instalace do pracovní desky

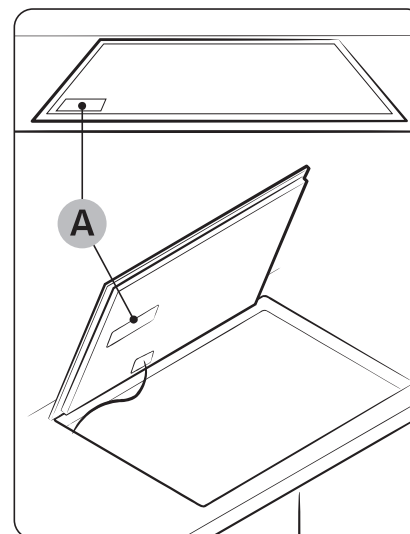

A. Sériové číslo

📖 POZNÁMKA

Před instalací si poznamenejte sériové číslo na výrobním štítku spotřebiče. Toto číslo budete potřebovat v případě požadavků na servis a po instalaci již nebude přístupné, protože je uvedeno na původním výrobním štítku na horní nebo spodní straně spotřebiče.

📖 POZNÁMKA

Zvláštní pozornost věnujte požadavkům na minimální prostor a vzdálenost.

📖 POZNÁMKA

Spodní část varné desky je vybavena ventilátorem. Pokud se pod varnou deskou nachází zásuvka, neměly by se do ní ukládat drobné předměty nebo papíry, protože by je ventilátor mohl nasát a mohlo by dojít k jeho poškození nebo k narušení chlazení.

Instalace varné desky

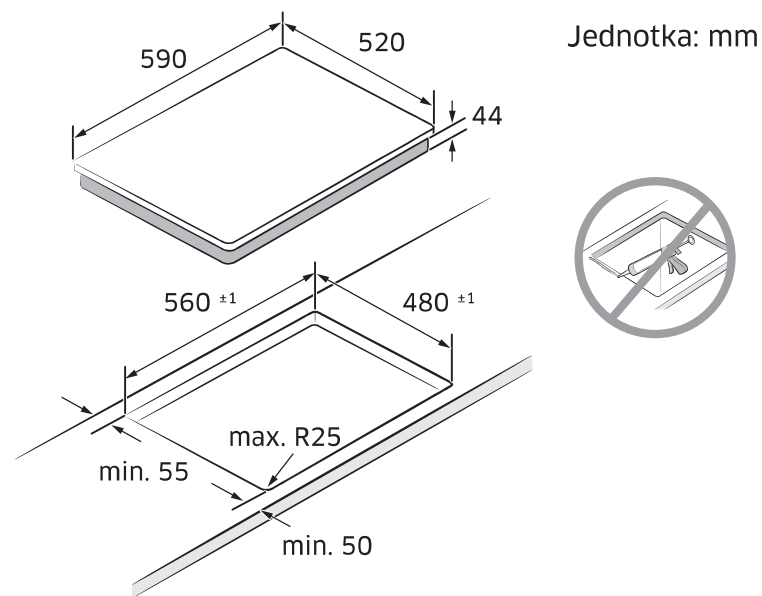
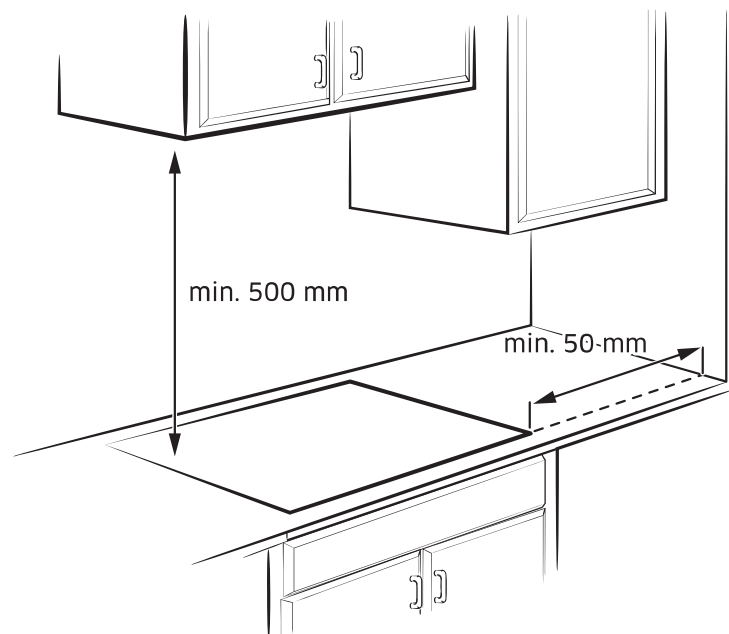

Typ zapuštěné instalace (nainstalovat lze pouze model NZ6****FK)

Zásuvka	Trouba

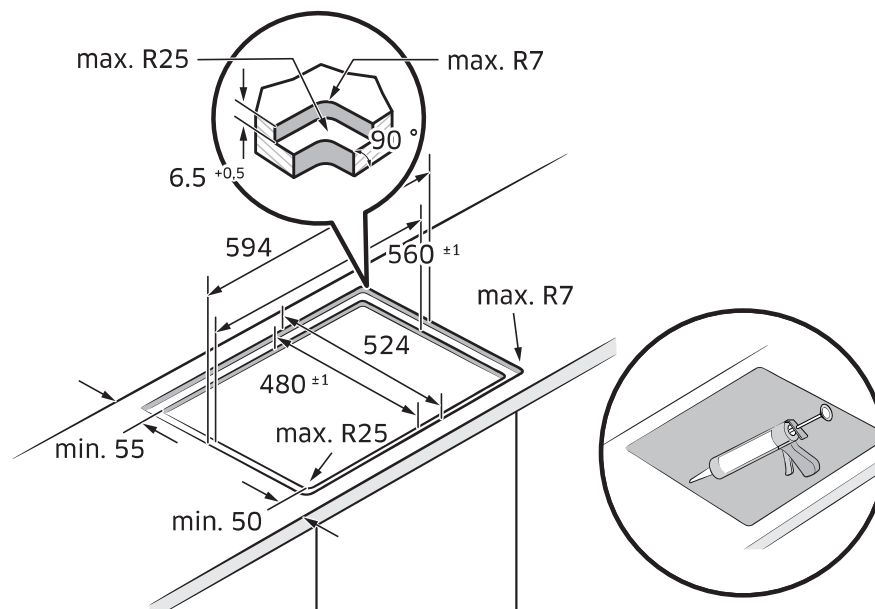

Než začnete

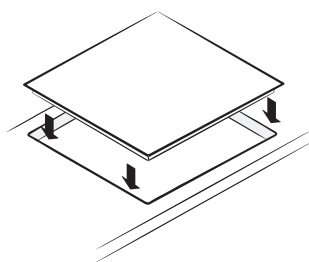
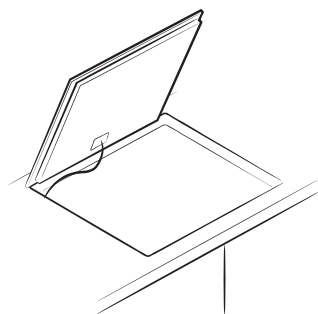
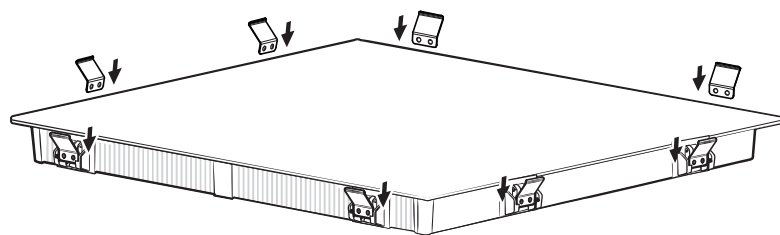

Komponenty

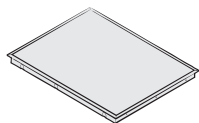

Indukční varná deska



Pružina držáku

Varné zóny

NZ63*403*GK

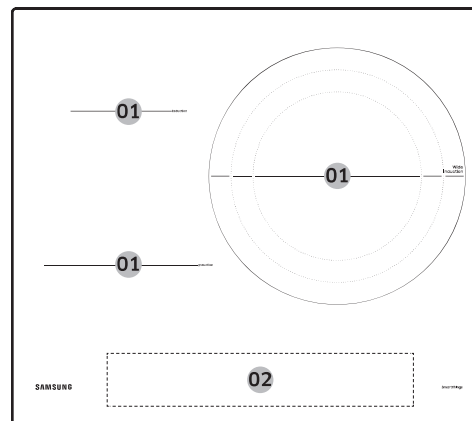

NZ63*504**K

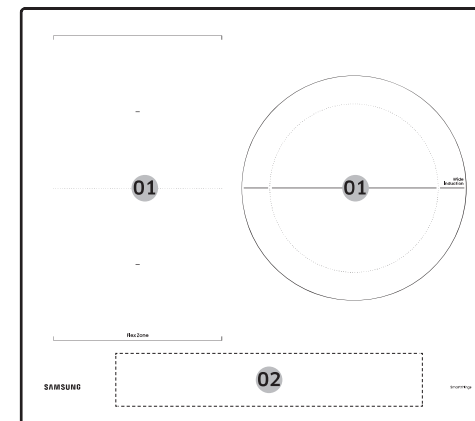

NZ63*605**K

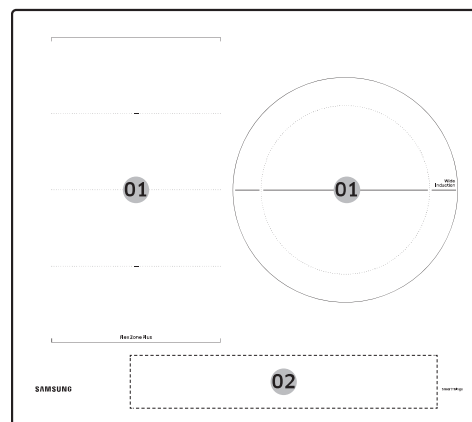

NZ64*401**K

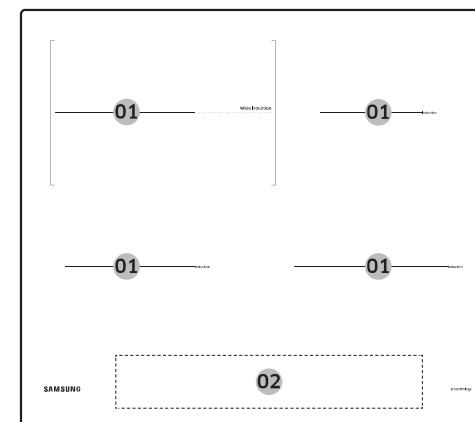

Než začnete

NZ64*504**K

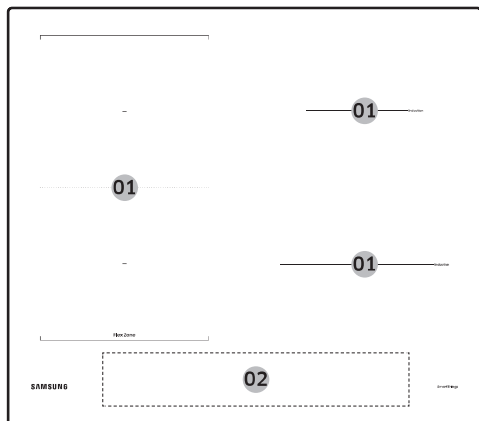

NZ64*5066**K

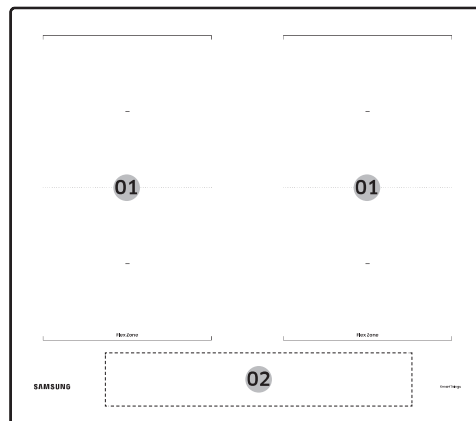

NZ64*605**K

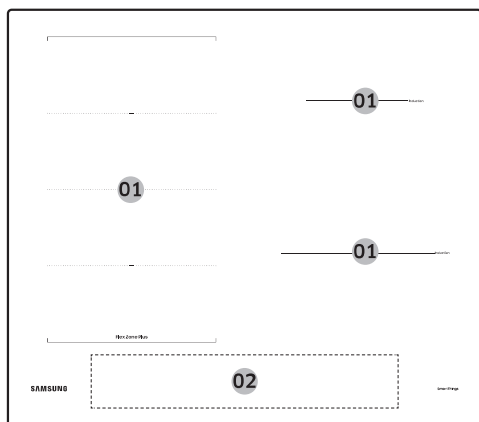

Ovládací panel

Ovládací panel 1

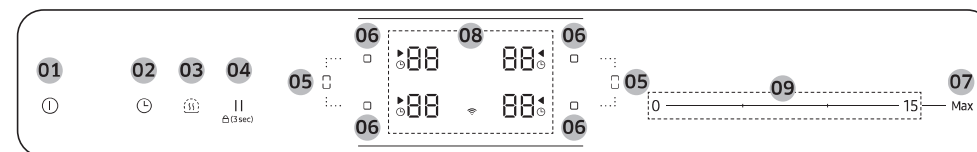

Ovládací panel 2

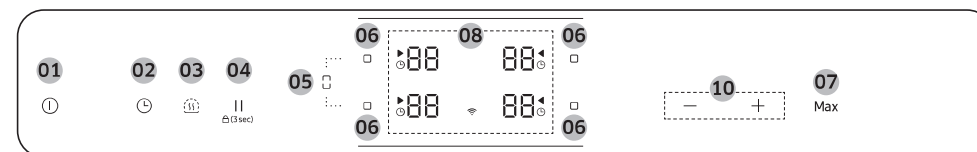

Ovládací panel 3

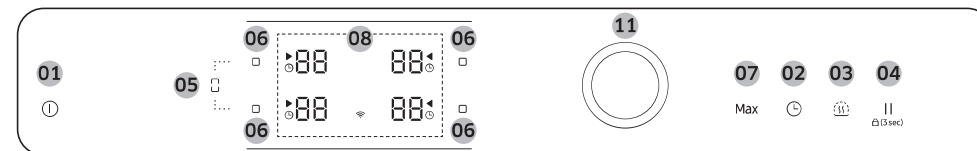

01	Zapnout/ Vypnout	Aktivace a deaktivace varné desky.
02	Časovač	Zapnutí nebo vypnutí časovače a jeho nastavení.
03	Udržovat teplotu	Udržování teploty vařeného jídla.
04	Pozastavení a zámek	Přepnutí všech varných zón na nízký výkon. Podržním po dobu 3 sekund uzamknete nebo odemknete ovládací panel. (Dětský bezpečnostní zámek)
05	Flex zóna	Výběr Flex zóny.
06	Varná zóna	Výběr varné zóny.

01	Indukční varná zóna
02	Ovládací panel

07 Max	Maximální zesílení	Aktivace uvedené funkce.
08	Displej	Zobrazení nastavení ohřevu, zbytkového tepla a připojení Wi-Fi.
09	Ovládací panel	Nastavení ohřevu a přidávání či ubírání času.
10	Ovládací tlačítko	Nastavení ohřevu a přidávání či ubírání času.
11	Ovládací knoflík	Nastavení ohřevu a přidávání či ubírání času.

Indukční ohřev

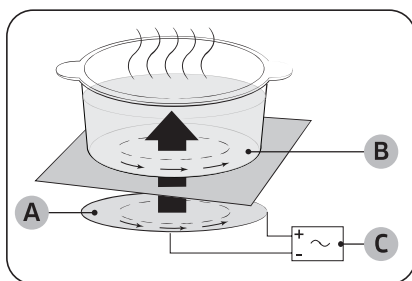

- A. Indukční cívka
- B. Indukované proudy
- C. Elektronické obvody

- **Princip indukčního ohřevu:** Když umístíte nádobí na varnou zónu a zapnete ji, elektronické obvody indukční varné desky vytvoří na dně nádobí „indukované proudy“, které okamžitě zvýší teplotu nádobí.
- **Vyšší rychlost při vaření a smažení:** Jelikož se ohřívá přímo pánev, a nikoli sklo, je účinnost vyšší než u jiných systémů – nedochází totiž k tepelným ztrátám. Většina absorbované energie se přemění na teplo.

Bezpečnostní vypnutí

Pokud některou z varných zón nevympnete nebo po delší době neupravíte úroveň výkonu, daná varná zóna se automaticky vypne. Varné zóny se vypínají po následující době.

Úroveň výkonu	Vypnutí
1-3	Po 6 hodinách
4-6	Po 5 hodinách
7-9	Po 4 hodinách
10-15	Po 1,5 hodině

POZNÁMKA

Pokud se varná deska přehřívá z důvodu nesprávného fungování, zobrazí se . A varná deska se vypne.

POZNÁMKA

Pokud je nádobí nevhodné, příliš malé nebo na varnou zónu nebylo umístěno žádné nádobí, zobrazí se . A po 1 minutě se příslušná varná zóna vypne.

POZNÁMKA

Pokud se alespoň jedna varných zón vypne před uplynutím uvedené doby, přečtěte si část „Odstraňování problémů“.



Další důvody, proč se varná zóna sama vypne

Všechny varné zóny se samy vypnou, pokud dojde k překypění tekutiny na ovládací panel.

Automatické vypnutí se aktivuje také v případě, že na ovládací panel položíte vlhký hadr. V obou těchto případech je nutné spotřebič po odstranění tekutiny nebo hadříku znovu zapnout tlačítkem **Zapnout/Vypnout** .

Než začnete



Indikátor zbytkového tepla

Když je jednotlivá varná zóna nebo varná deska vypnutá, přítomnost zbytkového tepla se na displeji příslušné varné zóny zobrazí pomocí symbolu ,  (což znamená „horké“). I když varnou zónu vypnete, indikátor zbytkového tepla zhasne až po vychladnutí varné zóny. Zbytkové teplo můžete využít k rozmrazování nebo udržování teploty potravin.

VAROVÁNÍ

Dokud svítí ukazatel zbytkového tepla, hrozí nebezpečí popálení.

VAROVÁNÍ

Pokud dojde k přerušení napájení, symbol ,  zhasne a informace o zbytkovém teple již nebudou dostupné. Stále se však může stát, že se spálíte. Tomu se můžete vyhnout tím, že budete v blízkosti varné desky vždy opatrní.

Detekce teploty

Pokud by teplota na některé z varných zón z jakéhokoli důvodu překročila bezpečnostní hodnoty, varná zóna automaticky sníží výkon na nižší úroveň. Jakmile ukončíte používání varné desky, bude chladicí ventilátor dále pracovat, dokud elektronika varné desky nevychladne. Chladicí ventilátor se vypíná v závislosti na teplotě elektroniky.

Nádobí

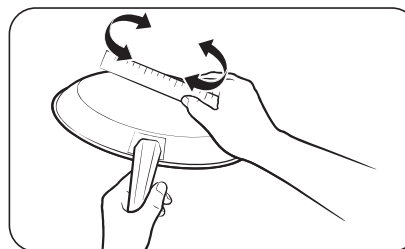

Používejte nádobí s plochým dnem, které se zcela dotýká celé varné zóny. Zkontrolujte, zda je dno nádobí rovné. To provedete tak, že po něm budete otáčet pravítkem. Dodržujte všechna doporučení pro používání nádobí.

- Používejte nádobí vyrobené ze správného materiálu pro indukční vaření.
- Používejte kvalitní nádobí s těžším dnem pro lepší rozložení tepla. Tím dosáhnete nejlepších výsledků vaření.
- Velikost nádobí přizpůsobte množství připravovaného jídla.
- Nádobí nenechávejte vařit na sucho. Mohlo by tak dojít k trvalému poškození v podobě rozbití, roztavení nebo otlaků, které mohou mít vliv na keramickou varnou desku. (Na tento typ poškození se nevztahuje záruka).
- Nepoužívejte špinavé nádobí ani nádobí se silným nánosem tuku. Vždy používejte nádobí, které se po vaření snadno čistí.

POZOR

- Varné zóny se po vypnutí mohou jevit jako vychladlé. Skleněný povrch však může být horký od zbytkového tepla přenášeného z nádobí. Nadále hrozí popálení.
- Horkého nádobí se nedotýkejte holými rukama. Vždy si chraňte ruce před popálením pomocí rukavic nebo chňapek.
- Neposouvejte nádobí po povrchu varné desky. Mohlo by dojít k trvalému poškození varné desky.

Nádobí pro indukční varné zóny

Indukční hořák lze zapnout pouze tehdy, když je na jedné z varných zón umístěno nádobí s magnetickou základnou. Můžete použít nádobí níže označené jako vhodné.

Materiál	Vhodnost
Ocel, smaltovaná ocel, litina	Ano
Nerezová ocel	Ano (pokud se ke dnu nádobí přichytí magnet)
Hliník, měď, mosaz, sklo, keramika, porcelán	Ne

POZNÁMKA

- Nádobí vhodné pro indukční vaření označuje jako vhodné výrobce.
- Některé nádobí může při použití na indukčních varných zónách vydávat zvuky.
- Tyto zvuky neznamenaají poruchu varné desky a nijak neovlivňují její provoz.
- Speciální nádobí z nerezové oceli nemusí být vhodné pro indukční vaření. Zkontrolujte, zda dno nádobí přitahuje magnet.

Velikosti nádobí pro indukční varné zóny

Indukční varné zóny se automaticky přizpůsobují velikosti dna nádobí, a to až do určitého limitu. Magnetická část dna nádoby však musí mít minimální průměr v závislosti na velikosti varné zóny.

Pro dosažení nejlepších výsledků používejte nádobí, jehož feromagnetický průměr odpovídá průměru hořáku. Pokud hořák nádobí nedetekuje, zkuste použít hořák menší velikosti.

POZNÁMKA

Průměr nádobí naleznete ve specifikacích varných zón modelu.

Než začnete

Jiné indukční nádobí

Některé nádobí má na dně tenký magnetický materiál, který umožňuje fungování s indukční varnou deskou. Toto nádobí má slabý magnetismus a nemusí dobře fungovat. (Slabý magnetismus znamená, že magnet nedrží pevně nebo že oblast, kde magnet drží, je malá.)

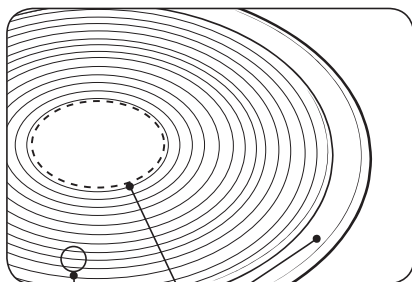

- Přestože nádobí může být určeno pro indukční varnou desku, může být výkon ohřevu slabý nebo někdy varná deska nemusí nádobí rozpoznat, a to v závislosti na velikosti a síle magnetické plochy na dně nádobí.

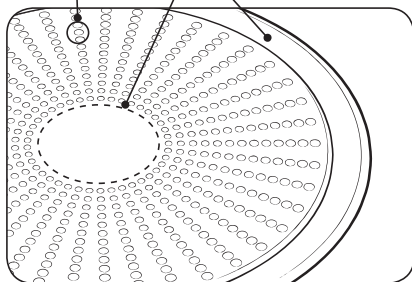

- A.** Oblast, kde magnet nedrží
B. Oblast, kde magnet drží

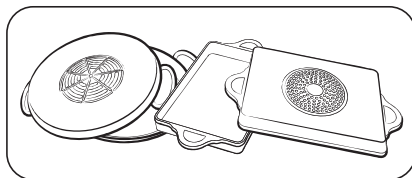

Při použití velkého nádobí s menším feromagnetickým prvkem se zahřívá pouze feromagnetický prvek. V důsledku toho nemusí být teplo rozloženo rovnoměrně.

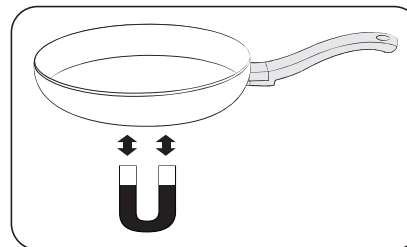

Test vhodnosti



Nádobí je vhodné pro indukční vaření, pokud se na jeho dno přichytí magnet a je výrobcem označeno jako vhodné.

- Dobré nádobí poznáte podle jeho dna. Dno by mělo být co možná nejsilnější a nejrovnější.
- Při nákupu nádobí věnujte zvláštní pozornost průměru dna. Výrobci často udávají jen průměr horní hrany.
- Nepoužívejte nádobí, jehož dno je poškozeno a má hrubé hrany nebo otřepy. Pokud byste poškozené nádobí přetahovali po keramické varné desce, mohli byste její povrch trvale poškrábat.
- Za studena je dno nádobí obvykle mírně prohnuté dovnitř (konkávní). Nesmí být vypouklá směrem ven (konvexní).
- Pokud chcete použít speciální typ nádobí, například tlakový hrnec, pánev na vaření nebo pánev wok, postupujte podle pokynů výrobce.

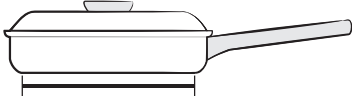
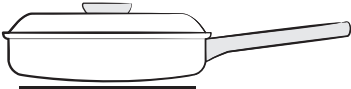
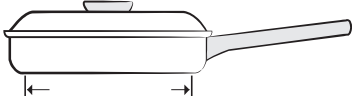
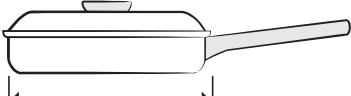
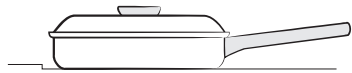
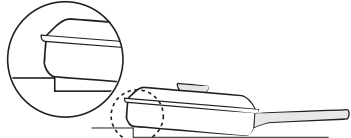
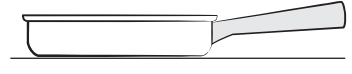
Správné umístění

Správné	Nesprávné
	
Nádobí s plochým dnem a rovnými stěnami	Nádobí se zakřiveným či pokřiveným dnem nebo stěnami
	
Nádobí splňuje nebo překračuje doporučenou minimální velikost pro varnou zónu.	Nádobí nespĺňuje doporučenou minimální velikost pro aktuální varnou zónu.
	
Nádobí zcela sedí na povrchu varné desky.	Nádobí sedí na liště varné desky nebo zcela nedosedá na povrch varné desky.
	
Nádobí je dokonale vyvážené.	Těžká rukojeť způsobuje naklání nádoby.

Tipy k úspoře energie

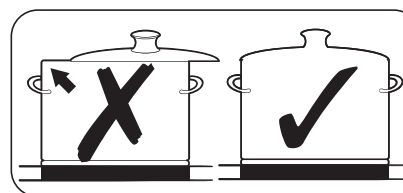
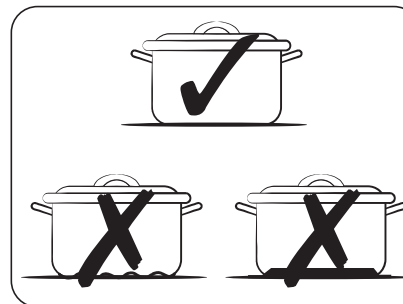

Tyto tipy vám pomohou snížit spotřebu energie.

- Nádobí vždy pokládejte na varnou zónu před zapnutím příslušného hořáku.
- Udržujte varné zóny a dno nádobí v čistotě. Jinak se bude spotřebovávat více energie.
- Pokud má nádobí pokličku, pevně ji uzavřete. Tím snížíte spotřebu energie.
- Před koncem vaření vypněte hořák. Pomocí zbytkového tepla udržujte teplotu pokrmů.

Správné umístění

Nádobí je možné vyzkoušet a ověřit, zda je vhodné pro použití s tímto produktem.

1. Varnou desku zapnete stisknutím tlačítka **Zapnout/Vypnout** ① po dobu 1-2 sekund.
2. Dětský bezpečnostní zámek aktivujete stisknutím tlačítka **Pozastavení a zámek** ② po dobu 3 sekund.
3. Režim testování vhodnosti nádobí aktivujete stisknutím tlačítka **Časovač** ③ po dobu 3 sekund.
4. Umístěte nádobí na jednu z varných zón a poté stiskněte a podržte tlačítko **Varná zóna** ④ po dobu 3 sekund.

Displej	Popis
0	Nádobí není vhodné
1-5	Nádobí je vhodné, ale neefektivní
6-10	Nádobí je vhodné

Než začnete

Použití dotykových tlačítek

Dotyková tlačítka se používají tak, že se dotknete požadovaného tlačítka špičkou prstu, dokud se nerozsvítí nebo nezhasnou příslušné indikátory, případně dokud se neaktivuje požadovaná funkce.

Při ovládání spotřebiče se dotýkejte vždy jen jednoho tlačítka. Pokud na tlačítko přitisknete příliš velkou plochu prstu, může se aktivovat i sousední tlačítko.

Zvuky během provozu

Pokud slyšíte:

- **Praskání:** nádobí je vyrobeno z jiných materiálů.
- **Pískání:** používáte více než dvě varné zóny a nádobí je vyrobeno z různých materiálů.
- **Hučení:** využíváte vysoké úrovně výkonu.
- **Cvakání:** dochází k elektrickému spínání.
- **Syčení, bzučení:** pracuje ventilátor.

Tyto zvuky jsou normální a nejedná se o závadu.

⚠ VAROVÁNÍ

Nepoužívejte nádobí o různých velikostech a z různých materiálů. Použití nádobí o různých velikostech nebo z různých materiálů může způsobovat hluk a vibrace.

📖 POZNÁMKA

Použití nízkých úrovní výkonu (1-5) může způsobit cvakání.

Prvotní čištění

Otřete sklokeramický povrch desky vlhkým hadříkem a čisticím prostředkem na sklokeramické desky.

⚠ VAROVÁNÍ

Nepoužívejte žíravé nebo brusné čisticí prostředky. Mohlo by dojít k poškození povrchu.

Provoz

Zapnutí spotřebiče

Spotřebič se zapíná pomocí tlačítka **Zapnout/Vypnout** ①. Stiskněte tlačítko **Zapnout/Vypnout** ① přibližně na 1-2 sekundy.

📖 POZNÁMKA

Po stisknutí tlačítka **Zapnout/Vypnout** ① za účelem zapnutí spotřebiče je potřeba přibližně do 20 sekund zvolit úroveň výkonu. Jinak se spotřebič z bezpečnostních důvodů vypne.

Vypnutí spotřebiče

Spotřebič můžete úplně vypnout tlačítkem **Zapnout/Vypnout** ①. Stiskněte tlačítko **Zapnout/Vypnout** ① přibližně na 1-2 sekundy.

📖 POZNÁMKA

Po vypnutí jedné varné zóny nebo celé varné plochy se na digitálních displejích příslušných varných zón zobrazí varování před zbytkovým teplem ve formě **H**, dva kroky **H** pro „horké“. Teplota se sníží a **H**, **H** zmizí.

Výběr varné zóny a úrovně výkonu

1. Pro výběr varné zóny stiskněte příslušné tlačítko **Varná zóna** .
2. Pro nastavení a úpravu úrovně výkonu použijte ovládací panel, ovládací tlačítko nebo ovládací knoflík.

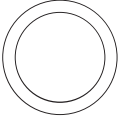
Ovládací panel	0 ————— 15 — Max
Ovládací tlačítko	— + Max
Ovládací knoflík	 Max

POZNÁMKA

- Ve výchozím nastavení je při výběru varné zóny zvolena úroveň 15.
- Pokud je více než jedno tlačítko stisknuto po dobu delší než 8 sekund, zobrazí se na displeji varné zóny .

Navrhovaná nastavení pro vaření konkrétních jídel

Čísla v tabulce níže jsou orientační. Úroveň výkonu potřebná pro různé způsoby vaření závisí na řadě proměnných, včetně kvality použitého nádobí a typu a množství vařených potravin.

Úroveň výkonu	Způsob vaření	Příklady použití
14-15	Ohřívání/ smažení/fritování	Ohřívání velkého množství tekutin, vaření nudlí, restování masa, pečení guláše, dušení masa.
8-11	Intenzivní smažení	Steak, svičková, bramboráčky, klobásy, palačinky/lívance
7-10	Smažení	Řízky, játra, ryby, karbanátky, smažená vejce
5-7	Vaření	Vaření až 1,5 l tekutiny, brambory, zelenina
2-4	Vaření v páře / dušení / vaření	Vaření v páře a dušení malého množství zeleniny, vaření rýže a mléčných pokrmů
1-2	Rozpouštění	Rozpouštění másla, želatiny, čokolády

POZNÁMKA

Úroveň výkonu je třeba upravit podle konkrétního nádobí a potravin.

Provoz

Maximální zesílení

Funkce **Maximální zesílení** zajišťuje dodatečný výkon pro jednotlivé varné zóny. (například: potřebujete přivést k varu velké množství vody)

Po uplynutí doby funkce **Maximální zesílení** se varné zóny automaticky nastavení zpět na nejvyšší nastavení ohřevu.

POZNÁMKA

- Za určitých okolností se může funkce **Maximální zesílení** deaktivovat automaticky, aby se ochránily interní elektronické součásti varné desky. Například není možné nastavit maximální výkon na zadní i přední Flex zóně současně.
- Informace o době funkce **Maximální zesílení** najdete ve specifikaci varných zón vašeho modelu.

Řízení napájení

Varné zóny mají k dispozici maximální výkon.

Pokud je tento rozsah výkonu překročen zapnutím funkce **Maximální zesílení**, řízení napájení automaticky sníží úroveň výkonu varné zóny.



Na displeji této varné zóny se po dobu několika sekund střídavě zobrazuje nastavený stupeň výkonu a maximální možný stupeň výkonu. Poté se na displeji změní nastavená úroveň výkonu na maximální možnou úroveň výkonu.

Použití Flex zóny (pouze pro modely obsahující flexibilní zónu)

Flex funkce dokáže ovládat celou levou varnou zónu, takže se dá používat velké nádoby. (například: ovální nádoby, hrnec na vaření ryb)

1. Stiskněte tlačítko **Flex zóna** .
2. Pro nastavení a úpravu úrovně výkonu slouží tlačítko **Power level** (Úroveň výkonu).

POZNÁMKA

- Stiskněte tlačítko **Flex zóna**  během provozu, funkce **Flex zóna** bude vypnuta.
- Pokud stisknete tlačítko **Flex zóna** , zatímco každý hořák funguje na jiné úrovni výkonu, nastaví se hořák na vysokou úroveň.

Flex zóna Plus (pouze pro modely vybavené funkcí Flex zóna Plus)

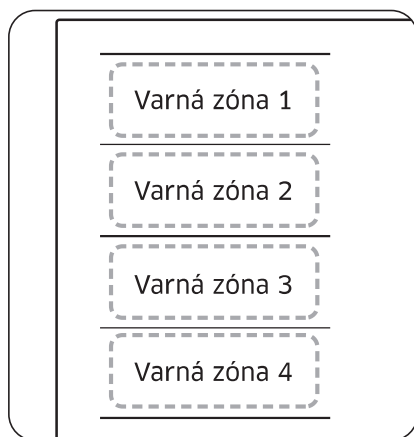

Flexi\ zóna je velká varná plocha na levé straně varné desky (viz obrázek vlevo), která je speciálně navržena tak, aby se do ní vešlo více hrnců a pánví různých tvarů a velikostí najednou. Flex zóna má čtyři zóny, které jsou ovládány jednotlivými induktory, což umožňuje vařit bez ohledu na to, kde je na varné zóně umístěno nádobí.

Díky funkci Flex zóna Plus můžete ke zvětšení varné oblasti použít kombinaci různých varných zón. Stisknutím tlačítka **Flex zóna**  můžete použít varnou zónu následujícím způsobem.

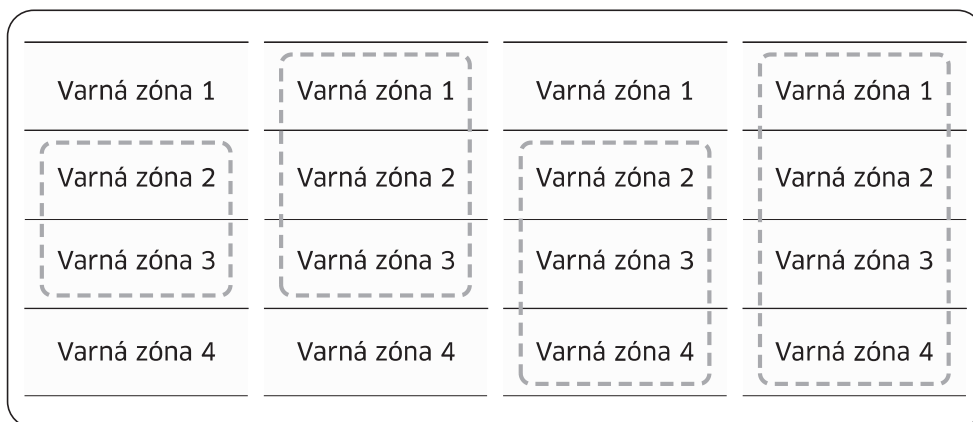



POZNÁMKA

- Při použití pouze jedné varné zóny musí být průměr dna nádoby menší než 14 cm.
- Varné desce může trvat 5–10 sekund, než rozpozná polohu nádobí.
- Zatímco varná deska rozpoznává nádobí, mohou být slyšet zvuky.
- Během vaření nesundávejte nádobí z desky. Z bezpečnostních důvodů se varná deska automaticky zastaví, pokud je nádobí sejmuto na dobu delší než 5 sekund.

Použití Flex zóny Plus (pouze pro modely vybavené funkcí Flex zóna Plus)



1. Stiskněte tlačítko **Flex zóna** .
2. Pro nastavení a úpravu úrovně výkonu slouží tlačítko **Power level** (Úroveň výkonu).

POZNÁMKA

- Když stisknete tlačítko **Flex zóna**  během provozu, funkce **Flexibilní zóna** bude vypnuta.
- Když stisknete tlačítko **Flex zóna** , zatímco jednotlivé varné zóny pracují na různých úrovních výkonu, výkon se automaticky nastaví na vyšší úroveň.
- Při přesouvání nebo přidávání nádobí do nové Flex zóny zrušte aktuální operaci a poté stisknutím příslušného tlačítka **Varná zóna**  varnou zónu aktivujte.

Provoz

Udržovat teplotu

1. Pomocí této funkce se udržuje teplota vařeného jídla. Stiskněte příslušné tlačítko **Maximální zesílení** .
2. Stiskněte tlačítko **Udržovat teplotu** .
3. Změní se displej varné zóny.
4. Opětovným stisknutím tlačítka **Udržovat teplotu**  varnou zónu vypnete.



Časovač

Použití časovače jako bezpečnostního vypnutí

Pokud je pro varnou zónu nastaven určitý čas, po jeho uplynutí se varná zóna sama vypne. Tuto funkci lze použít pro více varných zón současně.

Nastavení časovače

Varné zóny, pro které chcete použít bezpečnostní vypnutí, musí být zapnuté.

1. Stiskněte tlačítko **Časovač** .
2. Časovač můžete nastavit opakovaným mačkáním tlačítka **Časovač** .
3. Pokud chcete nastavení časovače zrušit, podržte tlačítko **Časovač**  po dobu 3 sekund.

POZNÁMKA

- Pokud chcete nastavení změnit rychleji, stiskněte a podržte libovolné tlačítko **Časovač** , dokud nedosáhnete požadované hodnoty.
- Po ukončení časovače se ozve několik pípnutí. Varná zóna však nebude vypnuta.

Funkce Pozastavit/Pokračovat

Funkce **Pozastavit/Pokračovat** současně přepne všechny zapnuté varné zóny na nízký výkon a poté zpět na dříve nastavený stupeň výkonu. Tuto funkci lze použít ke krátkému přerušení vaření a následnému pokračování, např. za účelem vyřízení telefonního hovoru.

Po aktivaci funkce **Pozastavit/Pokračovat** se deaktivují všechna tlačítka kromě tlačítek **Pozastavení a zámek**  a **Zapnout/Vypnout** .

Ve vaření můžete pokračovat po opětovném stisknutí tlačítka **Pozastavení a zámek** .

	Ovládací panel	Displej
Zapnutí	Stiskněte tlačítko Pozastavení a zámek 	
Vypnutí	Stiskněte tlačítko Pozastavení a zámek 	Návrat na předchozí úroveň výkonu

Rychlé zastavení

Tato možnost snižuje počet kroků a dobu potřebnou k ukončení vaření. Varnou zónu můžete vypnout stisknutím tlačítka **Varná zóna**  po dobu 2 sekund.



POZNÁMKA

Tlačítko **Flex zóna**  nepodporuje funkci rychlého zastavení.



Dětský bezpečnostní zámek

Dětský bezpečnostní zámek můžete použít jako ochranu proti nechtěnému zapnutí varné zóny a aktivaci varné plochy. Také ovládací panel, s výjimkou tlačítka **Zapnutí/Vypnutí**  (pouze vypnutí ovládání), lze uzamknout, aby se zabránilo neúmyslné změně nastavení, například při otírání panelu hadříkem.

Aktivace/deaktivace dětského bezpečnostního zámku







1. Stiskněte tlačítko **Pozastavení a zámek**  $\Delta(3\text{sec})$ přibližně na 3 sekundy. Ozve se potvrzovací akustický signál.
2. Stiskněte libovolné tlačítko.  se objeví na displejích, což značí aktivaci dětského bezpečnostního zámku.
3. Dětský bezpečnostní zámek můžete vypnout opětovným stisknutím tlačítka **Pozastavení a zámek**  $\Delta(3\text{sec})$ po dobu 3 sekund. Ozve se potvrzovací akustický signál.

POZNÁMKA

- Dětský zámek se aktivuje bez ohledu na zapnutí/vypnutí napájení.
- Dětský bezpečnostní zámek můžete zapnout i během vaření. Pokud chcete vypnout hořák se zapnutým dětským bezpečnostním zámekem, stiskněte tlačítko **Zapnout/Vypnout**  nebo nejprve vypněte dětský bezpečnostní zámek a poté stiskněte příslušné tlačítko **Varná zóna** .

Limit maximálního výkonu

Tato funkce umožňuje nastavit maximální výkon jednotky.



1. Ponechejte spotřebič vypnutý.
2. Dětský bezpečnostní zámek zapnete stisknutím tlačítka **Pozastavení a zámek**  $\Delta(3\text{sec})$ po dobu přibližně 3 sekund.
3. Stiskněte současně levé přední tlačítko **Varná zóna**  a pravé přední tlačítko **Varná zóna**  po dobu přibližně 3 sekund.
4. Stiskněte tlačítko **Časovač**  přibližně na 3 sekundy. Na displejích se zobrazí  a aktuální maximální výkon.
5. Limit výkonu můžete upravit pomocí tlačítka **Pozastavení a zámek**  $\Delta(3\text{sec})$. (3000 W, 4000 W, 7400 W)
6. Nastavení potvrdíte stisknutím tlačítka **Zapnout/Vypnout** .

POZNÁMKA

V režimu nízkého výkonu (3000 W, 4000 W) se úroveň výkonu přizpůsobí automaticky.

Provoz

Zapnutí/vypnutí zvuku

1. Stiskněte tlačítko **Zapnout/Vypnout** ① přibližně na 1–2 sekundy.
2. Do 10 sekund od zapnutí spotřebiče stiskněte tlačítko **Časovač** ⌚ po dobu 3 sekund.
3. Zvuk se vypne a na displeji se zobrazí .
4. Pokud chcete změnit nastavení zvuku, opakujte kroky 1 a 2. Zvuk se zapne a na displeji se zobrazí .

POZNÁMKA

Po uplynutí 10 sekund od zapnutí spotřebiče již není možné měnit nastavení zvuku.

Smart Connect

Varná deska je vybavena vestavěným Wi-Fi modulem, který lze použít pro synchronizaci varné desky s aplikací SmartThings. V aplikaci ve smartphonu můžete:

- monitorovat provozní stav a nastavení úrovně výkonu prvků varné desky;
- kontrolovat a měnit nastavení časovače.

Funkce, které lze ovládat z aplikace SmartThings, nemusí fungovat hladce, pokud jsou špatné komunikační podmínky nebo je produkt nainstalován na místě se slabým signálem Wi-Fi.

Jak připojit varnou desku

Než budete moci používat funkce dálkového ovládání varné desky Samsung, musíte ji spárovat s aplikací SmartThings.

1. Stáhněte si aplikaci SmartThings do chytrého zařízení a otevřete ji.
2. Varnou desku zapnete stisknutím tlačítka **Zapnout/Vypnout** ① po dobu 1–2 sekund.
3. Dětský bezpečnostní zámek zapnete stisknutím tlačítka **Pozastavení a zámek**  po dobu přibližně 3 sekund.
4. Postupujte podle pokynů v aplikaci a poté stiskněte a podržte tlačítko **Max** po dobu 3 sekund.
5. Během navazování spojení bude blikat indikátor Wi-Fi. Po dokončení procesu bude indikátor svítit bez blikání. Nyní je varná deska úspěšně připojena.
6. Pokud se indikátor Wi-Fi Smart Connect nerozsvítí, postupujte podle pokynů v aplikaci a připojte se znovu.

POZNÁMKA

- Dbejte na to, abyste funkci Smart Connect nastavovali pouze v době, kdy není varná deska v provozu.
- Další informace najdete ve webové příručce na adrese www.samsung.com

Zapnutí/vypnutí Wi-Fi



- Pokud chcete zapnout/vypnout Wi-Fi, opakujte kroky 2 až 4.

Ovládání digestoře

Tento produkt je vybaven zařízením Bluetooth, které můžete použít k připojení varné desky k modelům digestoří s podporou ovládání od společnosti Samsung. Prostřednictvím připojení Bluetooth můžete z aplikace SmartThings ovládat digestoř.

Více informací o modelech digestoří s podporou ovládání od společnosti Samsung najdete na webu www.samsung.com.

Připojení modelu digestoře s podporou ovládání

1. Stáhněte si do smartphonu aplikaci SmartThings a spusťte ji. Poté dokončete postup Smart Connect a připojte se k varné desce.
2. Postupujte podle pokynů Bluetooth modelu digestoře s ovládáním a aktivujte připojení Bluetooth.
3. Připojení Bluetooth navážete souběžným stisknutím a podržením tlačítek **Časovač**  a **Pozastavení a zámek** . Po úspěšném navázání připojení Bluetooth se na displeji zobrazí .
4. Při používání ovládání digestoře postupujte podle pokynů uvedených v uživatelské příručce modelu digestoře s ovládáním a v průvodci aplikací.

POZNÁMKA

- Pokud se připojení Smart Connect nezdaří, nelze aplikaci SmartThings použít k monitorování a ovládání digestoře.
- Bez připojení Smart Connect k varné desce můžete ke spárování varné desky s digestoří a následné synchronizaci použít připojení Bluetooth. K tomu je nutné postupovat podle výše uvedených kroků 2 a 3.

Údržba zařízení

Varná deska

VAROVÁNÍ

Čisticí prostředky nesmí přijít do styku s vyhřívaným sklokeramickým povrchem: Všechny čisticí prostředky musí být po čištění odstraněny dostatečným množstvím čisté vody, protože při zahřátí povrchu mohou mít leptavý účinek. Nepoužívejte žádné agresivní čisticí prostředky, jako jsou spreje na grily nebo trouby, drátěnky nebo abrazivní čisticí prostředky na pánve.

POZNÁMKA

Sklokeramický povrch čistěte po každém použití, když je ještě teplý na dotek. Tím zabráníte tomu, aby se rozlitá tekutina připálila na povrch. Odstraňte vodní kámen, stopy po vodě, kapky od tuku a kovové zabarvení pomocí běžně dostupného čisticího prostředku na keramické sklo nebo nerezovou ocel.

Lehké znečištění

1. Sklokeramický povrch otřete vlhkým hadrem.
2. Otřete do sucha čistým hadrem. Na povrchu nesmí zůstat zbytky čisticího prostředku.
3. Jednou týdně důkladně vyčistěte celou sklokeramickou varnou plochu běžně dostupným čisticím prostředkem na keramické sklo nebo nerezovou ocel.
4. Sklokeramický povrch otřete dostatečným množstvím čisté vody a poté do sucha čistým hadříkem, který nepouští vlákna.

Údržba zařízení

Odolné znečištění

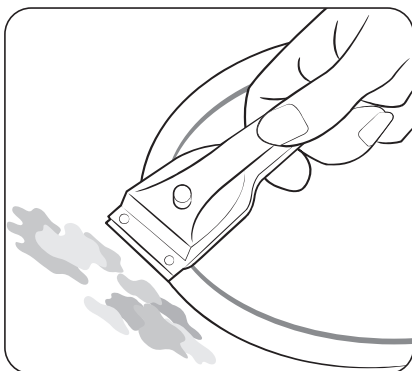

1. K odstranění zapečených potravin a odolných skvrn použijte škrabku na sklo.
2. Přiložte škrabku na sklo zešikma ke sklokeramickému povrchu desky.
3. Odstraňte nečistoty seškrábnutím hranou škrabky.

POZNÁMKA

Škrabky na sklo a čističe sklokeramických desek jsou k dostání ve specializovaných prodejnách.

Problémové nečistoty

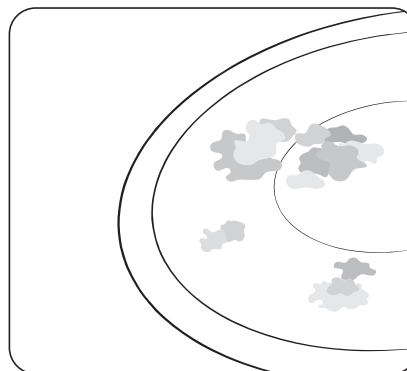

1. Připálený cukr, roztavený plast, hliníkovou fólii nebo jiné materiály odstraňte ihned škrabkou na sklo, dokud jsou ještě horké.

VAROVÁNÍ

Při použití škrabky na sklo na horké varné zóně hrozí nebezpečí popálení:

2. Až varná deska vychladne, vyčistěte ji běžným způsobem. Pokud již varná zóna, na které se něco roztavilo, vychladla, znovu ji zahřejte a vyčistěte.

POZNÁMKA

Škrábance nebo tmavé skvrny na povrchu sklokeramické desky, způsobené například pánví s ostrými hranami, nelze odstranit. Nemají však negativní vliv na fungování varné desky.

Rám varné desky (volitelný)

⚠ VAROVÁNÍ

Na rám varné desky nepoužívejte ocet, citronovou šťávu ani odstraňovač vodního kamene, jinak se na něm objeví matné skvrny.

1. Rám otřete vlhkým hadrem.
2. Vysušené nečistoty navlhčete mokrým hadrem. Otřete a osušte.

Zajištění ochrany spotřebiče před poškozením

- Nepoužívejte varnou desku jako pracovní povrch ani na nic neodkládejte
- Nepoužívejte varnou zónu, pokud na varné desce není žádná pánev nebo pokud je pánev prázdná.
- Sklokeramická deska je velmi pevná a odolná vůči teplotním šokům, ale není nerozbitná. Může se poškodit pádem obzvláště ostrého nebo tvrdého předmětu na varnou desku.
- Nepokládejte pánev na rám varné desky. Mohlo by dojít k poškrábání a poškození povrchové úpravy.
- Dávejte pozor, aby se na rám varné desky nevyhlily kyselé tekutiny, například ocet, citronová šťáva a prostředky na odstraňování vodního kamene, protože by mohly způsobit vznik matných skvrn.
- Pokud se do kontaktu s horkou varnou zónou dostane cukr nebo přípravek obsahující cukr a rozpustí se, měl by se okamžitě odstranit kuchyňskou škrabkou, dokud je ještě horký. Pokud se nechá zchladnout, může při odstraňování poškodit povrch desky.
- Všechny předměty a materiály, které by se mohly roztavit, například plasty, hliníkové fólie a pečicí fólie, ukládejte mimo povrch sklokeramické desky. Pokud se něco takového na varné desce připeče, je třeba to okamžitě odstranit škrabkou.

Odstraňování problémů a servis

Odstraňování problémů

Závada může být způsobena drobnou informací, kterou můžete za pomoci následujících pokynů sami opravit. Pokud následující pokyny ve vašem konkrétním případě nepomohou, nepokoušejte se o další opravy.

⚠ VAROVÁNÍ

Opravy spotřebiče smí provádět pouze kvalifikovaný servisní technik. Nesprávně provedené opravy mohou pro uživatele znamenat značné riziko. Pokud spotřebič potřebuje opravu, obraťte se na zákaznické středisko.

Problém	Možná příčina	Řešení
Co mám dělat, pokud varné zóny nefungují?	<ul style="list-style-type: none">• Pojistka v domovní elektroinstalaci není v pořádku.	<ul style="list-style-type: none">• Pokud se pojistky několikrát vypnou, zavolejte autorizovaného elektrikáře.
Co mám dělat, pokud se varné zóny nezapínají?	<ul style="list-style-type: none">• Omylem bylo stisknuto tlačítko Zapnout/Vypnout ①.• Ovládací panel je částečně zakrytý vlhkým hadrem nebo pokrytý tekutinou.	<ul style="list-style-type: none">• Spotřebič je správně zapnutý.• Očistěte ovládací panel.
Co mám dělat, když náhled zmizí zobrazení s výjimkou H, H indikátoru zbytkového tepla?	<ul style="list-style-type: none">• Omylem bylo stisknuto tlačítko Zapnout/Vypnout ①.• Ovládací panel je částečně zakrytý vlhkým hadrem nebo pokrytý tekutinou.	<ul style="list-style-type: none">• Spotřebič je správně zapnutý.• Očistěte ovládací panel.
Co mám dělat, když se po vypnutí varných zón na displeji nezobrazuje indikátor zbytkového tepla?	<ul style="list-style-type: none">• Varná zóna se používala jen krátce, a proto se dostatečně nezahřála.	<ul style="list-style-type: none">• Pokud je varná zóna horká, zavolejte místnímu servisnímu středisku.

Odstraňování problémů a servis

Informační kód	Možná příčina	Řešení
E0	Je problém se senzorem teploty hořáku.	Restartujte spotřebič pomocí tlačítka Zapnout/Vypnout ①. Pokud problém přetrvává, odpojte napájení na déle než 30 sekund. Poté spotřebič restartujte a zkuste to znovu.
E1	Zjištěná teplota je vyšší, než je určeno.	Pokud problém nadále přetrvává, kontaktujte místní servisní středisko.
E2	Je problém se senzorem PBA.	
A2	Stejnoseměrný motor nepracuje kvůli problémům s deskou plošných spojů či kabeláží nebo kvůli elektrickým poruchám na lopatce motoru.	Pokud problém nadále přetrvává, kontaktujte místní servisní středisko.
d0	Tlačítko je stisknuté déle než 8 sekund.	Zkontrolujte, zda je tlačítko mokré nebo stisknuté. Pokud problém přetrvává, restartujte spotřebič pomocí tlačítka Zapnout/Vypnout ①. Pokud problém nadále přetrvává, kontaktujte místní servisní středisko.
F0	Nefunguje komunikace mezi hlavní a vedlejší deskou plošných spojů.	Restartujte spotřebič pomocí tlačítka Zapnout/Vypnout ①. Pokud problém přetrvává, odpojte napájení na déle než 30 sekund. Poté restartujte spotřebič.
F2	Integrovaný obvod s dotykovým ovládním nekomunikuje běžným způsobem.	Pokud problém nadále přetrvává, kontaktujte místní servisní středisko.

Co mám dělat, pokud se varná zóna nezapíná nebo nevytápí?

To může mít jednu z následujících příčin:

- Ovládací panel je částečně zakrytý vlhkým hadrem nebo pokrytý tekutinou.
- Je aktivován dětský zámek a zobrazuje se .

Co mám dělat, pokud je rozsvíceno ?

Zkontrolujte následující:

- Ovládací panel je částečně zakrytý vlhkým hadrem nebo pokrytý tekutinou. Reset provedete stisknutím tlačítka **Zapnout/Vypnout** ①.
- Pokud kapalina přetekla na ovládací panel, otřete ji.

Co mám dělat, pokud je rozsvíceno ?

Zkontrolujte následující:

- Varná deska je přehřátá z důvodu nesprávného fungování.
- Po zchladnutí varné desky proveďte reset stisknutím tlačítka **Zapnout/Vypnout** ①.

Co mám dělat, pokud je rozsvíceno ?

Zkontrolujte následující:

- Nádobí je nevhodné, příliš malé nebo na varnou zónu nebylo umístěno žádné nádobí.
- Při použití nevhodného nádobí zobrazená zpráva automaticky zmizí.

Co mám dělat, když po vypnutí varné desky běží chladicí ventilátor?

Zkontrolujte následující:

- Po skončení používání varné desky se chladicí ventilátor sám spustí a začne chladit.
- Po vychladnutí elektroniky varné desky nebo po uplynutí maximální doby (10 minut) se chladicí ventilátor vypne.
- Pokud si vyžádáte servisní zásah v souvislosti s informacemi, které se vyskytly během provozu spotřebiče, může být návštěva technika zákaznického servisu zpoplatněna i přesto, že je výrobek ještě v záruce.

Servis

Než zavoláte o radu nebo na servis, podívejte se do části „**Odstraňování problémů**“.
Pokud nadále potřebujete pomoc, postupujte podle níže uvedených pokynů.

Jde o technickou závadu?

Pokud ano, kontaktujte zákaznické středisko.

Vždy se předem připravte na diskuzi. To usnadní proces diagnostiky problému a také rozhodování, zda je nutná návštěva zákaznického servisu.

Poznamenejte si prosím následující informace.

- Jak se problém projevuje?
- Za jakých okolností k problému dochází?

Během hovoru mějte po ruce informaci o modelu a sériovém čísle svého spotřebiče. Tyto informace jsou na typovém štítku uvedeny následovně:

- Popis modelu
- S/N kód (15 číslic)

Doporučujeme vám si tyto informace opsat.

- Model:
- Sériové číslo:

Kdy vám vznikají náklady i během záruční doby?

- Pokud jste mohli problém odstranit sami použitím některého z řešení uvedených v části „**Odstraňování problémů**“.
- Pokud musí technik zákaznického servisu absolvovat několik servisních výjezdů, protože mu před návštěvou nebyly poskytnuty všechny relevantní informace, takže musí například jet pro náhradní díly. Výše popsaná příprava na telefonní hovor vám ušetří náklady na tyto cesty.

OTÁZKY NEBO KOMENTÁŘE?

ZEMĚ	VOLEJTE	NEBO NÁS NAVŠTIVTE ONLINE NA ADRESE
AUSTRIA	0800 72 67 864 (0800-SAMSUNG)	www.samsung.com/at/support
BELGIUM	02-201-24-18	www.samsung.com/be/support (Dutch) www.samsung.com/be_fr/support (French)
DENMARK	707 019 70	www.samsung.com/dk/support
FINLAND	030-6227 515	www.samsung.com/fi/support
FRANCE	01 48 63 00 00	www.samsung.com/fr/support
GERMANY	06196 77 555 77	www.samsung.com/de/support
ITALIA	800-SAMSUNG (800.7267864)	www.samsung.com/it/support
CYPRUS	8009 4000 only from landline, toll free	www.samsung.com/gr/support
GREECE	80111-SAMSUNG (80111 726 7864) only from land line (+30) 210 6897691 from mobile and land line	www.samsung.com/gr/support
LUXEMBURG	261 03 710	www.samsung.com/be_fr/support
NETHERLANDS	088 90 90 100	www.samsung.com/nl/support
NORWAY	21629099	www.samsung.com/no/support
PORTUGAL	808 207 267	www.samsung.com/pt/support
SPAIN	91 175 00 15	www.samsung.com/es/support
SWEDEN	0771-400 300	www.samsung.com/se/support
SWITZERLAND	0800 726 786	www.samsung.com/ch/support (German) www.samsung.com/ch_fr/support (French)
UK	0333 000 0333	www.samsung.com/uk/support
IRELAND (EIRE)	0818 717100	www.samsung.com/ie/support

ZEMĚ	VOLEJTE	NEBO NÁS NAVŠTIVTE ONLINE NA ADRESE
ALBANIA	045 620 202	www.samsung.com/al/support
BOSNIA	055 233 999	www.samsung.com/ba/support
NORTH MACEDONIA	023 207 777	www.samsung.com/mk/support
BULGARIA	0800 111 31 - Безплатен за всички оператори *3000 - Цена на един градски разговор или според тарифата на мобилният оператор 09:00 до 18:00 - Понеделник до Петък	www.samsung.com/bg/support
CROATIA	072 726 786	www.samsung.com/hr/support
CZECH	800 - SAMSUNG (800-726786)	www.samsung.com/cz/support
HUNGARY	0680SAMSUNG (0680-726-7864)	www.samsung.com/hu/support
MONTENEGRO	020 405 888	www.samsung.com/support
POLAND	801-172-678* lub +48 22 607-93-33* * (opłata według taryfy operatora)	http://www.samsung.com/pl/support/
ROMANIA	0800872678 - Apel gratuit *8000 - Apel tarifat în rețea	www.samsung.com/ro/support
SERBIA	011 321 6899	www.samsung.com/rs/support
SLOVAKIA	0800 - SAMSUNG (0800-726 786)	www.samsung.com/sk/support
LITHUANIA	8-800-77777	www.samsung.com/lt/support
LATVIA	8000-7267	www.samsung.com/lv/support
ESTONIA	800-7267	www.samsung.com/ee/support
SLOVENIA	080 697 267 (brezplačna številka)	www.samsung.com/si/support
KOSOVO	038 40 30 90	www.samsung.com/support

Indukční varná deska

Použivatelská příručka



SAMSUNG

Obsah

Používanie tohto návodu 3

V tejto používateľskej príručke sa používajú nasledujúce symboly:	3
Názov modelu a sériové číslo	3

Bezpečnostné pokyny 3

Likvidácia obalového materiálu	7
Správna likvidácia starého spotrebiča	7
Správna likvidácia tohto výrobku (odpad z elektrických a elektronických zariadení)	7

Inštalácia varnej dosky 8

Bezpečnostné pokyny pre osobu vykonávajúcu inštaláciu	8
Potrebné náradie	8
Pripojenie k elektrickej sieti	8
Inštalácia do pracovnej dosky	9
Komponenty	11

Skôr ako začnete 11

Varné zóny	11
Ovládací panel	12
Indukčný ohrev	13
Bezpečnostné vypnutie	13
Indikátor zvyškového tepla	14
Detekcia teploty	14
Riad	14
Používanie dotykových tlačidiel	18
Prevádzkové zvuky	18
Počiatkové vyčistenie	18

Prevádzka 18

Zapnutie spotrebiča	18
Vypnutie spotrebiča	18
Výber varnej zóny a výkonového stupňa	19

Max. zosilnenie	20
Používanie Flex zóny (Len pre modely s použitou Flex zónou)	20
Flex zóna Plus (Len pre modely s použitou Flex zónou Plus)	21
Udržiavanie v teple	22
Časovač	22
Pozastavenie/Obnovenie	22
Rýchle zastavenie	22
Detská poistka	23
Maximálny výkonový limit	23
Zapnutie/vypnutie zvuku	24
Smart Connect	24
Ovládanie digestora	25

Údržba spotrebiča 25

Varná doska	25
Mierne znečistenie	25
Odolné nečistoty	26
Pripálené nečistoty	26
Rám varnej dosky (voliteľný)	27
Aby ste zabránili poškodeniu spotrebiča	27

Riešenie problémov a servis 27

Riešenie problémov	27
Servis	29

Používanie tohto návodu

Skôr ako začnete spotrebič používať, si pozorne prečítajte tento návod na použitie a osobitnú pozornosť venujte bezpečnostným informáciám uvedeným v nasledujúcej časti. Tento návod si uschovajte pre prípad, že by ste ho v budúcnosti potrebovali.

Pri zmene majiteľa spotrebiča nezabudnite odovzdať návod novému majiteľovi.

V tejto používateľskej príručke sa používajú nasledujúce symboly:

VAROVANIE

Nebezpečenstvá alebo nebezpečné postupy, ktoré môžu mať viesť k **vážnemu zraneniu alebo smrti**.

UPOZORNENIE

Nebezpečenstvá alebo nebezpečné postupy, ktoré môžu mať viesť k **lahkému zraneniu alebo škode na majetku**.

UPOZORNENIE

Aby ste znížili riziko požiaru, výbuchu, zasiahnutia elektrickým prúdom alebo zranenia pri používaní varnej dosky, dodržiavajte tieto základné bezpečnostné opatrenia.

POZNÁMKA

Užitočné tipy, odporúčania alebo informácie, ktoré používateľom pomáhajú pri manipulácii s výrobkom.

Názov modelu a sériové číslo

Názov modelu aj sériové číslo sú uvedené na štítku pod základňou varnej dosky. Pre neskoršie použitie si tieto informácie zapíšte na túto stranu, prípadne si sem nalepte ďalší štítok výrobku (umiestnený v hornej časti výrobku).

Názov modelu _____

Sériové číslo _____

Bezpečnostné pokyny

Bezpečnostné stránky tohto spotrebiča zodpovedajú všetkým uznávaným technickým a bezpečnostným normám. Ako výrobcovia však tiež veríme, že je našou povinnosťou oboznámiť vás s nasledujúcimi bezpečnostnými pokynmi.

VAROVANIE

Tento spotrebič nie je určený na to, aby ho používali osoby (vrátane detí) so zníženými fyzickými, zmyslovými alebo duševnými schopnosťami, prípadne s nedostatkom skúseností a znalostí, ak nie sú pod dozorom alebo neboli poučené o používaní spotrebiča osobou zodpovednou za ich bezpečnosť. Na deti je potrebné dávať pozor, aby sa so spotrebičom nehrali.

Tento spotrebič môžu používať deti vo veku od 8 rokov a osoby so zníženými fyzickými, zmyslovými alebo duševnými schopnosťami, prípadne s nedostatkom skúseností a znalostí, ak sú pod dozorom alebo boli poučené o používaní spotrebiča bezpečným spôsobom a rozumejú rizikám, ktoré sú s ním spojené. Deti sa so spotrebičom nesmú hrať. Čistenie a používateľskú údržbu nesmú vykonávať deti bez dozoru. Prostriedok na odpojenie musí byť začlenený do pevnej elektroinštalácie v súlade s pravidlami zapojenia. Po inštalácii by malo byť možné tento spotrebič odpojiť od napájania. Odpojenie sa môže dosiahnuť tak, že zástrčka bude prístupná alebo začlenením spínača do pevnej elektroinštalácie v súlade s pravidlami zapojenia.

Bezpečnostné pokyny

Ak je napájací kábel poškodený, musí ho vymeniť výrobca, jeho servisný zástupca alebo podobne kvalifikované osoby, aby sa predišlo nebezpečenstvu.

Uvedený spôsob pripevnenia nesmie závisieť od použitia lepidiel, pretože sa nepovažujú za spoľahlivé upevňovacie prostriedky.

VAROVANIE: Ak je povrch prasknutý, spotrebič vypnite, aby ste predišli prípadnému zasiahnutiu elektrickým prúdom.

Počas používania sa spotrebič zohreje na veľmi vysokú teplotu. Dávajte pozor, aby ste sa nedotkli vyhrievacích prvkov vo vnútri varnej dosky.

VAROVANIE: Prístupné časti sa môžu počas používania zohriať na veľmi vysokú teplotu. Malé deti by sa nemali púšťať do blízkosti spotrebiča.

Parný čistič sa nesmie používať.

Kovové predmety, ako sú nože, vidličky, lyžice a pokrievky, by sa nemali klásť na povrch varnej dosky, pretože sa môžu zohriať na vysokú teplotu.

Po použití vypnite prvok varnej dosky jeho ovládacím prvkom a nespoliehajte sa na detektor panvice.

Tento spotrebič nie je určený na prevádzku pomocou externého časovača alebo samostatného systému diaľkového ovládania.

UPOZORNENIE: Na proces varenia je potrebné dohliadať. Na krátky proces varenia je potrebné dohliadať nepretržite.

Aby sa predišlo prehriatiu, spotrebič sa nesmie nainštalovať za ozdobné dvierka.

VAROVANIE: Počas používania sa spotrebič a jeho prístupné časti zohrejú na veľmi vysokú teplotu. Dávajte pozor, aby ste sa nedotkli vyhrievacích prvkov. Deti mladšie ako 8 rokov sa nesmú púšťať do blízkosti spotrebiča, pokiaľ nie sú pod neustálym dohľadom.

VAROVANIE: Varenie bez dozoru na varnej doske s tukom alebo olejom môže byť nebezpečné a môže viesť k vzniku požiaru.

NIKDY sa nepokúšajte uhasiť oheň vodou, ale spotrebič vypnite a potom plameň prikryte napr. pokrievkou alebo požiarou prikrývkou.

VAROVANIE: Nebezpečenstvo vzniku požiaru: Na varných plochách neuchovávajte žiadne predmety.

VAROVANIE: Používajte iba chrániče varnej dosky navrhnuté výrobcom varného spotrebiča alebo označené výrobcom spotrebiča v návode na použitie ako vhodné, prípadne chrániče varnej dosky zabudované do spotrebiča. Používanie nevhodných chráničov môže spôsobiť nehody.

Povrchy sa ľahko môžu počas používania zohriať na veľmi vysokú teplotu.

Tento spotrebič môžu používať deti vo veku od 8 rokov a osoby so zníženými fyzickými, zmyslovými alebo duševnými schopnosťami, prípadne s nedostatkom skúseností a znalostí, ak sú pod dozorom alebo boli poučené o používaní spotrebiča bezpečným spôsobom a rozumejú rizikám, ktoré sú s ním spojené. Deti sa so spotrebičom nesmú hrať.

Čistenie a používateľskú údržbu nesmú vykonávať deti, ak nemajú viac ako 8 rokov a nie sú pod dozorom.

Spotrebič a jeho kábel uchovávajte mimo dosahu detí do 8 rokov.

⚠ UPOZORNENIE

Zaistite, aby bol spotrebič správne nainštalovaný a uzemnený kvalifikovaným technikom.

Servis spotrebiča by mal vykonávať iba kvalifikovaný servisný personál. Ak opravy vykonajú nekvalifikované osoby, môže dôjsť k zraneniu alebo vážnej poruche. Ak je spotrebič potrebné opraviť, obráťte sa na miestne servisné stredisko. Nedodržanie týchto pokynov môže viesť k poškodeniu a strate záruky.

Zapustené spotrebiče je možné prevádzkovať až po ich inštalácii do skriniek a pracovných plôch, ktoré zodpovedajú príslušným normám. Zaistí sa tým dostatočná ochrana pred kontaktom s elektrickými jednotkami, ako to vyžadujú základné bezpečnostné normy.

Ak spotrebič nefunguje správne alebo v prípade zlomenia, vzniku trhlín alebo prasklín:

- vypnite všetky varné zóny;
- odpojte varnú dosku od elektrickej siete; a
- obráťte sa na miestne servisné stredisko.

Ak varná doska praskne, spotrebič vypnite, aby ste predišli prípadnému zasiahnutiu elektrickým prúdom. Varnú dosku nepoužívajte, kým nevymeníte sklenený povrch.

Bezpečnostné pokyny

Varnú dosku nepoužívajte na ohrievanie hliníkovej fólie, výrobkov zabalených v hliníkovej fólii alebo mrazených potravín balených v hliníkovom riade.

Kvapalina medzi dnom panvice a varnou doskou môže vytvárať tlak pary. To môže spôsobiť, že panvica bude skákať. Vždy dbajte na to, aby boli varný povrch a dno panvice suché.

Pri varení sa varné zóny zohrejú na veľmi vysokú teplotu. Malé deti nikdy nepúšťajte do blízkosti spotrebiča.

Všetky obalové materiály uchovávajte dôsledne mimo dosahu detí, pretože obalové materiály môžu byť pre deti nebezpečné.

Tento spotrebič je určený len na bežné varenie a vyprážanie v domácnosti. Nie je určený na komerčné alebo priemyselné použitie.

Varnú dosku nikdy nepoužívajte na vykurovanie miestnosti.

Pri zapájaní elektrických spotrebičov do sieťových zásuviek v blízkosti varnej dosky buďte opatrní. Sieťové káble sa nesmú dostať do kontaktu s varnou doskou.

Prehriaty tuk a olej sa môžu rýchlo vznietiť. Pri príprave pokrmov v tuku alebo oleji, napríklad pri príprave hranolčekov, nikdy nenechávajte povrchové jednotky bez dozoru.

Po použití varnej zóny vypnite.

Ovládacie panely udržiavajte vždy čisté a suché.

Na varnú dosku nikdy nekladte horľavé predmety, mohli by ste spôsobiť požiar.

Pri neopatrnom používaní hrozí popálenie spotrebičom.

Káble elektrických spotrebičov sa nesmú dotýkať horúceho povrchu varnej dosky alebo horúceho riadu.

Varnú dosku nepoužívajte na sušenie oblečenia.

Osoby s kardiostimulátormi a aktívnymi srdcovými implantátmi musia udržiavať svoju hornú časť tela v minimálnej vzdialenosti 30 cm od zapnutých indukčných varných zón. V prípade pochybností by ste sa mali poradiť s výrobcom vášho zariadenia alebo s lekárom. (Len model s indukčnou varnou doskou)

Spotrebič sa nepokúšajte sami opravovať, rozoberať alebo upravovať.

Pred čistením spotrebič vždy vypnite.

Varnú dosku čistite podľa pokynov na čistenie a starostlivosť uvedených v tomto návode.

Domáce zvieratká nepúšťajte k spotrebiču, pretože domáce zvieratká môžu stúpiť na ovládacie prvky spotrebiča a spôsobiť poruchu.

Likvidácia obalového materiálu

⚠ VAROVANIE

Všetky materiály použité na zabalenie spotrebiča sú plne recyklovateľné. Obaly a časti z tvrdej peny sú riadne označené. Obalové materiály a staré spotrebiče likvidujte s ohľadom na bezpečnosť a životné prostredie.

Správna likvidácia starého spotrebiča

⚠ VAROVANIE

Starý spotrebič pred likvidáciou znefunkčnite, aby nepredstavoval nebezpečenstvo. Požiadajte kvalifikovaného technika o odpojenie spotrebiča od elektrickej siete a odstránenie sieťového kábla.

Spotrebič sa nesmie vyhadzovať do domového odpadu.

Informácie o dátumoch zberu a verejných zberných dvoroch získate na miestnom oddelení pre zber odpadu alebo na miestnom úrade.

Správna likvidácia tohto výrobku (odpad z elektrických a elektronických zariadení)

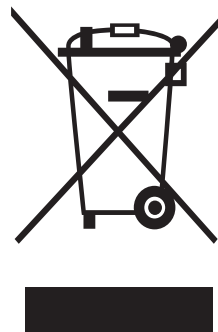

(Platí v krajinách so systémom separovaného zberu)

Toto označenie na výrobku, príslušenstve alebo v dokumentácii znamená, že výrobok a jeho elektronické príslušenstvo (napr. nabíjačka, náhlavná súprava, kábel USB) by sa na konci svojej životnosti nemali likvidovať spolu s ostatným domovým odpadom. V záujme zabránenia možnému poškodeniu životného prostredia alebo ľudského zdravia spôsobenému nekontrolovanou likvidáciou odpadu oddelte tieto položky od iných typov odpadu a zodpovedne ich recyklujte, aby ste podporili udržateľné opätovné využívanie materiálnych zdrojov. Používatelia v domácnostiach by sa mali obrátiť buď na predajcu, u ktorého si tento výrobok zakúpili, alebo na úrad miestnej samosprávy, kde im poskytnú informácie o tom, kde a ako môžu tieto položky odovzdať na ekologicky bezpečnú recykláciu.

Firemní používatelia by sa mali obrátiť na svojho dodávateľa a preveriť si podmienky kúpnej zmluvy. Tento výrobok a jeho elektronické príslušenstvo by sa nemali likvidovať spolu s ostatným komerčným odpadom.

Informácie o environmentálnych záväzkoch spoločnosti Samsung a regulačných povinnostiach týkajúcich sa konkrétneho výrobku, napr. nariadenie REACH, nájdete na stránke: www.samsung.com/uk/aboutsamsung/sustainability/environment/our-commitment/data/

Inštalácia varnej dosky

⚠ VAROVANIE

Dbajte na to, aby nový spotrebič nainštaloval a uzemnil iba kvalifikovaný personál.

Dodržte, prosím, tento pokyn. Záruka sa nevzťahuje na žiadne škody, ktoré môžu vzniknúť v dôsledku nesprávnej inštalácie.

Technické údaje sú uvedené na konci tejto príručky.

Bezpečnostné pokyny pre osobu vykonávajúcu inštaláciu

- V elektrickej inštalácii sa musí nachádzať zariadenie, ktoré umožní odpojenie spotrebiča od elektrickej siete na všetkých póloch so šírkou kontaktného otvoru minimálne 3 mm. Medzi vhodné izolačné zariadenia patria ističe vedenia, poistky (skrútkové poistky je potrebné vybrať z držiaka), vypnutia zvodového prúdu a stýkače.
- Z hľadiska požiarnej ochrany tento spotrebič zodpovedá norme EN 60335 - 2 - 6. Tento typ spotrebiča sa môže nainštalovať tak, že na jednej strane má vysokú skrinku alebo stenu.
- Inštalácia musí zaručovať ochranu pred zasiahnutím elektrickým prúdom.
- Kuchynská linka, v ktorej je spotrebič zabudovaný, musí spĺňať požiadavky na stabilitu podľa normy DIN 68930.
- Na ochranu pred vlhkosťou musia byť všetky rezané plochy utesené vhodným tesniacim tmelom.
- Na dláždených pracovných plochách musia byť špáry v oblasti, kde je osadená varná doska, úplne vyplnené špárovacou hmotou.
- Na pracovných doskách z prírodného, umelého kameňa alebo keramiky musia byť zaskakovacie pružiny prilepené na miesto vhodnou umelou živicom alebo zmiešaným lepidlom.
- Zaisťte, aby tesnenie správne priliehало k pracovnej ploche bez akýchkoľvek medzier. Dodatočný silikónový tmel sa nesmie aplikovať; pretože by to sťažilo demontáž pri servise.
- Pri demontáži sa musí varná doska vytlačiť zospodu.
- Pod varnú dosku sa môže nainštalovať doska.
- Vetracia medzera medzi pracovnou doskou a prednou stranou linky pod ňou nesmie byť zakrytá.

Potrebné náradie



Ceruzka



Hlavový skrútkovač
Phillips



Pravítko alebo zrovnávací
lata



Bezpečnostné okuliare



Šablóva píla

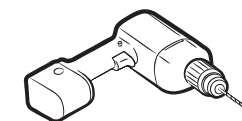

Vrtačka

Pripojenie k elektrickej sieti

Pred pripojením skontrolujte, či menovité napätie spotrebiča, teda napätie uvedené na typovom štítku, zodpovedá dostupnému napájaciemu napätiu. Typový štítok sa nachádza na spodnom kryte varnej dosky.

⚠ VAROVANIE

Pred pripojením vodičov k obvodu vypnite napájanie obvodu.

Napätie vyhrievacieho prvku je AC 230 V~. Spotrebič dokonale funguje aj v sieťach s AC 220 V~ alebo AC 240 V~. Varná doska sa musí pripojiť k elektrickej sieti pomocou zariadenia, ktoré umožňuje odpojenie spotrebiča od siete na všetkých póloch so šírkou otvorenia kontaktu minimálne 3 mm, akým je napr. automatické ochranné vypnutie vedenia, vypnutie zvodového prúdu alebo poistka.

⚠ VAROVANIE

Pripojenie káblov sa musí vykonať v súlade s predpismi a skrútky svoriek sa musia bezpečne utiahnuť.

⚠ VAROVANIE

Po pripojení varnej dosky k elektrickej sieti skontrolujte, či sú všetky varné zóny pripravené na použitie, a to postupným krátkym zapnutím každej varnej zóny pri maximálnom nastavení s vhodným riadom.

⚠ VAROVANIE

Venujte pozornosť (zhoda) rozmiestneniu nulového a fázových vodičov v domovej prípojke a spotrebiči (schémy zapojenia); aby nedošlo k poškodeniu komponentov.

Záruka sa nevzťahuje na poškodenie spôsobené nesprávnou inštaláciou.

⚠ VAROVANIE

Ak je napájací kábel poškodený, musí ho vymeniť výrobca, jeho servisný zástupca alebo podobne kvalifikované osoby, aby sa predišlo nebezpečenstvu.

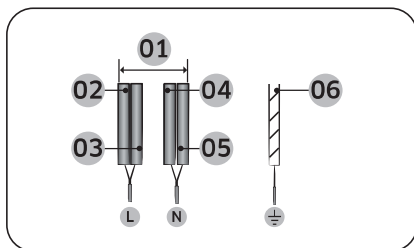

1N~ (32 A)

01	220 - 240 V~	04	Modrý
02	Čierny	05	Šedý
03	Hnedý	06	Žltozelený

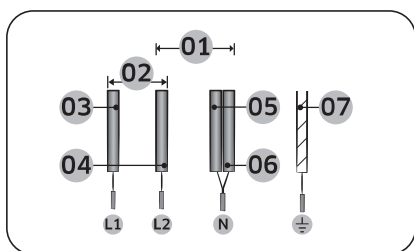

2N~ (16 A): Pred pripojením oddel'te 2-fázové vodiče (L1 a L2).

01	220 - 240 V~	05	Modrý
02	380 - 415 V~	06	Šedý
03	Čierny	07	Žltozelený
04	Hnedý		

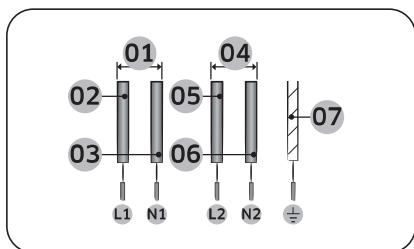

2 x 1N~ (16 A): Pred pripojením oddel'te vodiče.

01	220 - 240 V~	05	Hnedý
02	Čierny	06	Šedý
03	Modrý	07	Žltozelený
04	220 - 240 V~		

⚠ VAROVANIE

Aby ste napájanie správne pripojili, postupujte podľa schémy zapojenia pripevnenej v blízkosti svoriek.

Inštalácia do pracovnej dosky

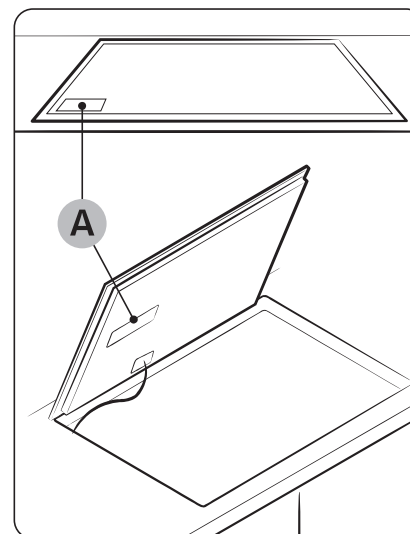

A. Sériové číslo

📖 POZNÁMKA

Pred inštaláciou si zapíšte sériové číslo uvedené na typovom štítku spotrebiča. Toto číslo budete potrebovať, ak budete žiadať o servis, a po inštalácii už nebude prístupné, pretože je uvedené na pôvodnom typovom štítku na hornej alebo spodnej strane spotrebiča.

📖 POZNÁMKA

Osobitnú pozornosť venujte požiadavkám na minimálny priestor a voľný priestor.

📖 POZNÁMKA

Spodná časť varnej dosky je vybavená ventilátorom. Ak sa pod varnou doskou nachádza zásuvka, nemala by sa používať na odkladanie malých predmetov alebo papiera, pretože ak by sa nasali do ventilátora, mohli by ventilátor poškodiť alebo narušiť chladenie.

Inštalácia varnej dosky

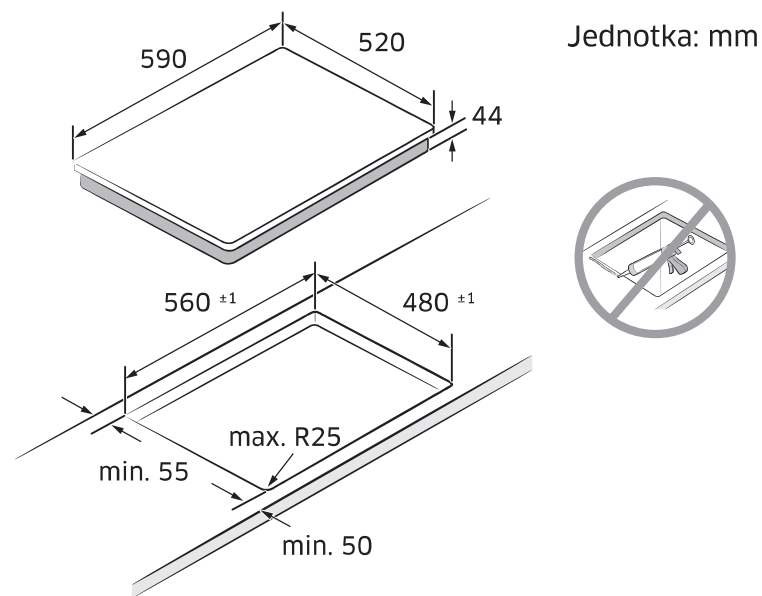
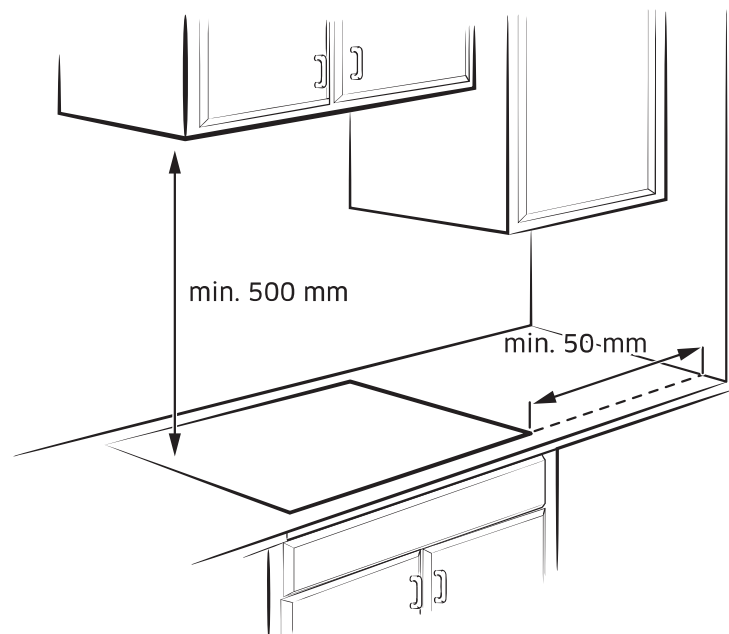

Zapustený typ (nainštalovať sa môže len model NZ6*****FK)

Zásuvka	Rúra

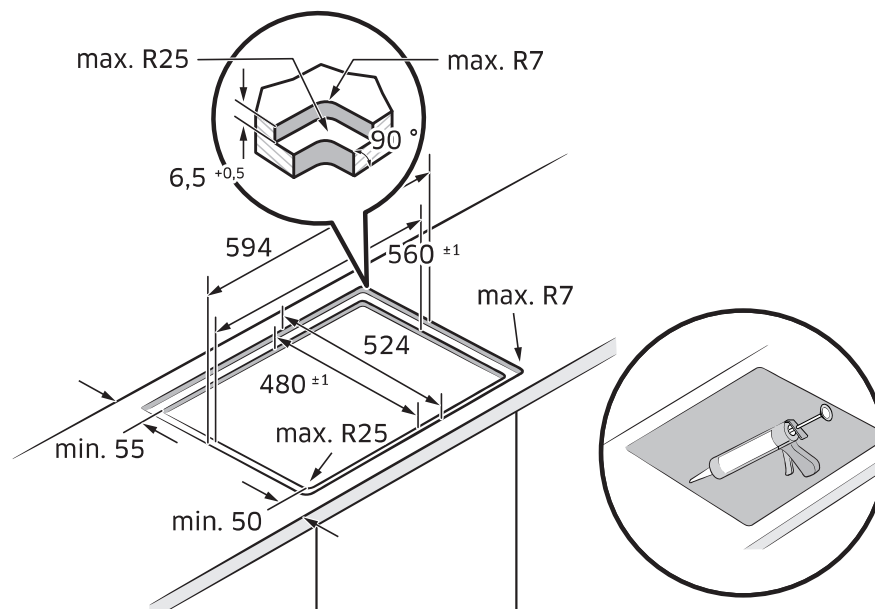

Skôr ako začnete

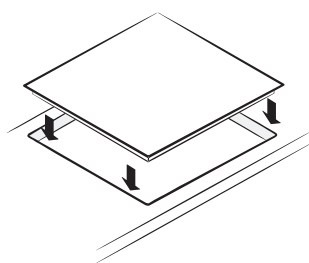
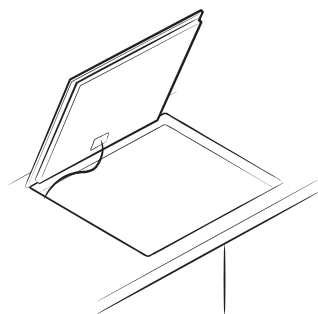
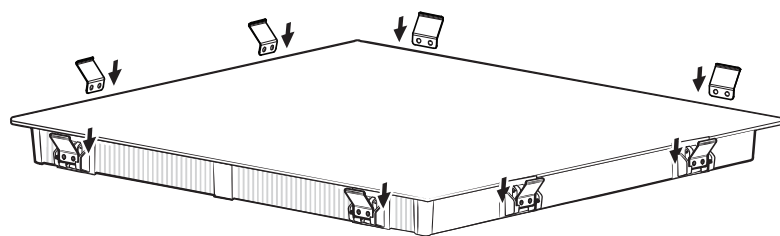

Komponenty

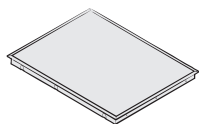

Indukčná varná doska

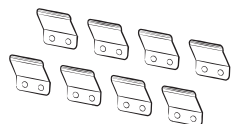

Pružinový držiak

Varné zóny

NZ63*403*GK

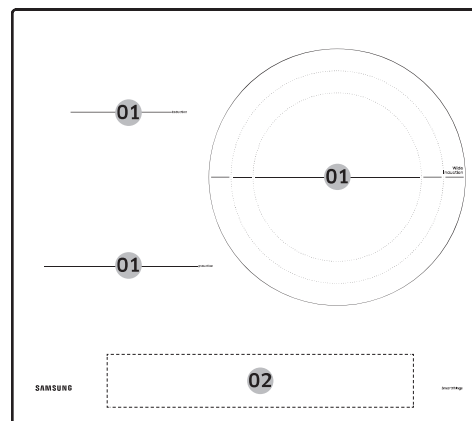

NZ63*504**K

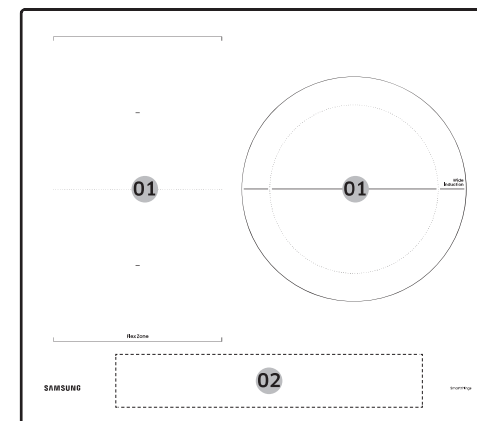

NZ63*605**K

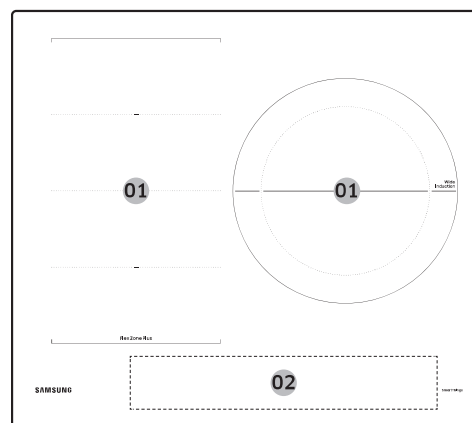

NZ64*401**K

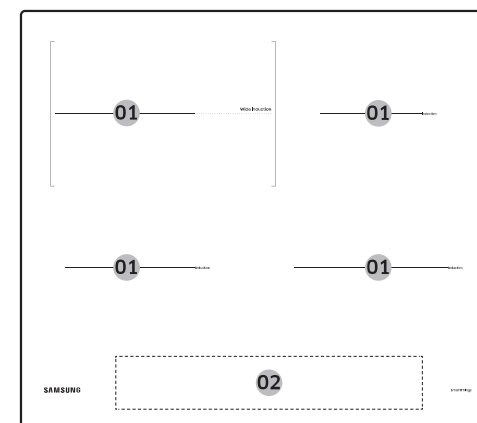

Skôr ako začnete

NZ64*504**K

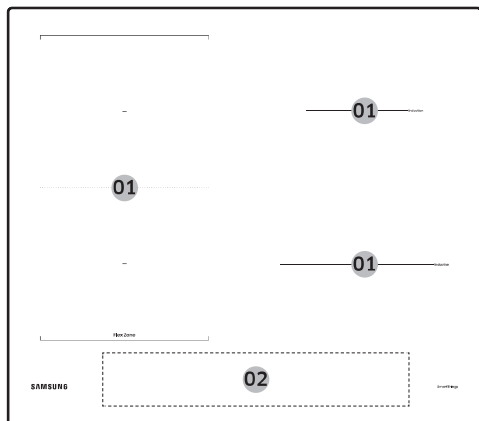

NZ64*5066**K

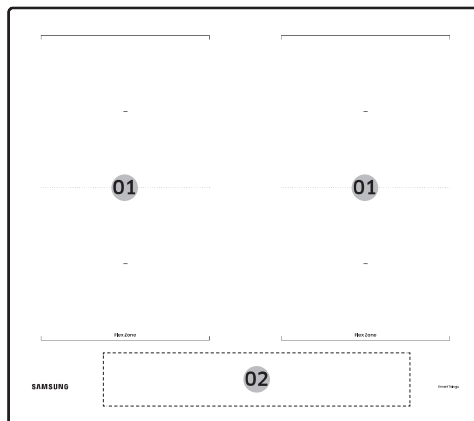

NZ64*605**K

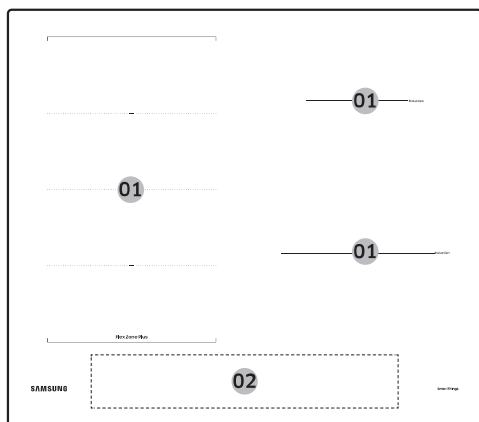

01 Indukčná varná zóna

02 Ovládací panel

Ovládací panel

Ovládací panel 1

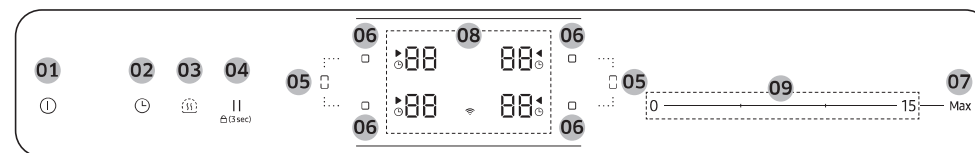

Ovládací panel 2

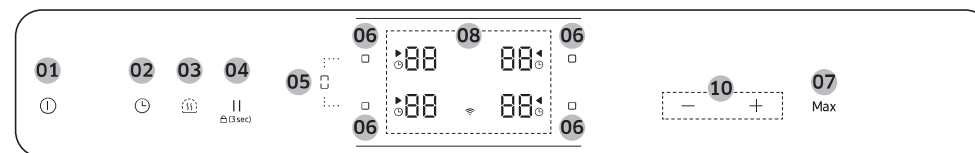

Ovládací panel 3

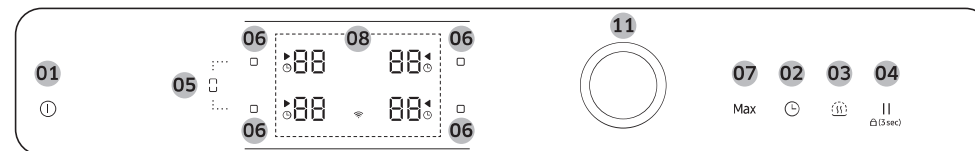

01 Zap./Vyp.

Aktivácia a deaktivácia varnej dosky.

02 Časovač

Zapnutie alebo vypnutie časovača a nastavenie časovača.

03 Udržiavanie v teple

Udržiavanie uvareného jedla v teple.

04 Pozastavenie a uzamknutie

Prepnutie všetkých zapnutých varných zón na nízky výkonový stupeň. Stlačením na 3 sekundy uzamknete alebo odomknete ovládací panel. (Detská poistka)

05 Flex zóna

Výber Flex zóny.

06 Varná zóna

Výber varnej zóny.

07 Max Max. zosilnenie	Aktivácia tejto funkcie.
08 Displej	Zobrazenie teplotných nastavení, zvyškového tepla a pripojenia Wi-Fi.
09 Ovládacia lišta	Nastavenie teploty a zvýšenie alebo zníženie času.
10 Ovládacie tlačidlo	Nastavenie teploty a zvýšenie alebo zníženie času.
11 Ovládaci gombík	Nastavenie teploty a zvýšenie alebo zníženie času.

Indukčný ohrev

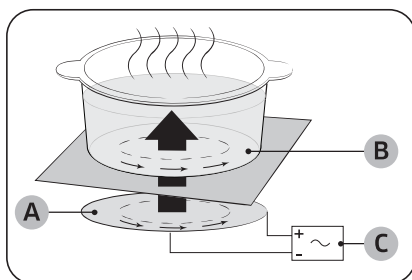

- A. Indukčná cievka
- B. Indukované prúdy
- C. Elektronické obvody

- **Princíp indukčného ohrevu:** Keď na varnú zónu položíte nádobu a varnú zónu zapnete, elektronické obvody v indukčnej varnej doske vytvoria v spodnej časti nádoby „indukované prúdy“, ktoré okamžite zvýšia teplotu nádoby.
- **Rýchlejšie varenie a vyprážanie:** Keďže sa ohrieva priamo nádoba a nie sklo, účinnosť je väčšia ako pri iných systémoch, pretože nedochádza k strate tepla. Väčšina absorbovanej energie sa premení na teplo.

Bezpečnostné vypnutie

Ak sa niektorá varná zóna po dlhšom čase nevypne alebo sa neupraví výkonový stupeň, daná varná zóna sa automaticky sama vypne. Varné zóny sa samy vypnú po nasledujúcich časoch.

Výkonový stupeň	Vypnutie
1 - 3	Po 6 hodinách
4 - 6	Po 5 hodinách
7 - 9	Po 4 hodinách
10 - 15	Po 1,5 hodine

POZNÁMKA

Ak je varná doska prehriata v dôsledku neobvyklej prevádzky, zobrazí sa . A varná doska sa vypne.

POZNÁMKA

Ak je riad nevhodný, je príliš malý alebo ste na varnú zónu nepoložili žiadny riad, zobrazí sa . A po 1 minúte sa príslušná varná zóna vypne.

POZNÁMKA

Ak sa jedna alebo viac varných zón vypne pred uplynutím uvedeného času, pozrite si časť „Riešenie problémov“.

Ďalšie dôvody, prečo sa varná zóna sama vypne

Všetky varné zóny sa samy vypnú, ak tekutina vykipí na ovládaci panel. Automatické vypnutie sa aktivuje aj vtedy, ak na ovládaci panel položíte vlhkú handričku. V oboch týchto prípadoch bude spotrebič potrebné znovu zapnúť tlačidlom **Zap./Vyp.** po odstránení tekutiny alebo handričky.

Skôr ako začnete

Indikátor zvyškového tepla

Keď sa jednotlivá varná zóna alebo varná doska vypne, v zobrazení príslušnej varnej zóny sa ukáže prítomnosť zvyškového tepla **H**, **h** (pre „horúce“). Aj keď sa varná zóna vypne, indikátor zvyškového tepla zhasne až po jej ochladení. Zvyškové teplo môžete použiť na rozmrazovanie alebo udržiavanie pokrmu v teple.

⚠ VAROVANIE

Kým svieti indikátor zvyškového tepla, existuje riziko popálenia.

⚠ VAROVANIE

Ak dôjde k prerušeniu napájania, symbol **H**, **h** zhasne a informácie o zvyškovom teple už nebudú k dispozícii.

Aj tak sa však môžete popáliť. Aby ste tomu predišli, v blízkosti varnej dosky buďte vždy opatrní.

Detekcia teploty

Ak by teplota na niektorej z varných zón z akéhokoľvek dôvodu prekročila bezpečnostnú úroveň, varná zóna automaticky prejde na nižší výkonový stupeň. Keď dokončíte používanie varnej dosky, chladiaci ventilátor bude naďalej bežať, až kým sa elektronika varnej dosky neochladí. Chladiaci ventilátor sa sám vypne v závislosti od teploty elektroniky.

Riad

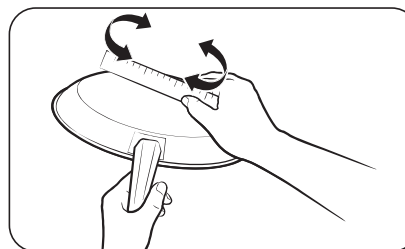

Používajte riad s plochým dnom, ktorý je v úplnom kontakte s celou varnou zónou. Plochosť skontrolujte otáčaním pravítka po spodnej strane riadu. Dodržiavajte všetky odporúčania týkajúce sa používania riadu.

- Používajte riad vyrobený zo správneho materiálu na indukčné varenie.
- Pre lepšie rozvádzanie tepla používajte kvalitný riad s ťažším dnom. Pri varení tak dosiahnete najlepšie výsledky.
- Veľkosť riadu prispôbte množstvu pripravovaného jedla.
- Nenechajte riad vrieť nasucho. Môže to spôsobiť trvalé poškodenie formou zlomenia, roztavenia alebo zničenia, čo môže mať vplyv na sklokeramickú varnú dosku. (Na tento typ poškodenia sa záruka nevzťahuje.)
- Nepoužívajte špinavý riad ani riad so silnými nánosmi mastnoty. Vždy používajte riad, ktorý sa po varení ľahko čistí.

⚠ UPOZORNENIE

- Varné zóny sa môžu po vypnutí zdať vychladnuté. Sklokeramický povrch však môže byť horúci zo zvyškového tepla prenášaného z riadu. Stále existuje riziko popálenia.
- Horúceho riadu sa nedotýkajte priamo rukami. Na ochranu rúk pred popálením vždy používajte kuchynské rukavice alebo chňapky.
- Riad neposúvajte po povrchu varnej dosky. Varnú dosku tak môžete trvale poškodiť.

Riad pre indukčné varné zóny

Indukčný horák je možné zapnúť iba vtedy, keď je na jednej z varných zón umiestnený riad s magnetickým dnom. Môžete používať riad, ktorý je nižšie označený ako vhodný.

Materiál	Vhodnosť
Oceľ, smaltovaná oceľ, liatina	Áno
Nehrdzavejúca oceľ	Áno (ak na dne riadu drží magnet)
Hliník, meď, mosadz, sklo, keramika, porcelán	Nie

POZNÁMKA

- Riad vhodný na indukčné varenie je ako vhodný označený výrobcom.
- Určitý riad môže pri používaní na indukčných varných zónach vydávať zvuky.
- Tieto zvuky nenaznačujú poruchu varnej dosky a žiadnym spôsobom neovplyvňujú jej činnosť.
- Špeciálny riad z nehrdzavejúcej ocele nemusí byť vhodný na indukčné varenie. Skontrolujte, či dno riadu priťahuje magnet.

Veľkosti riadu pre indukčné varné zóny

Indukčné varné zóny sa do určitej miery automaticky prispôbujú veľkosti dna riadu. Magnetická časť dna riadu však musí mať minimálny priemer v závislosti od veľkosti varnej zóny.

Najlepšie výsledky dosiahnete, ak použijete riad, ktorého feromagnetický priemer zodpovedá priemeru horáka. Ak horák nerozpozná riad, skúste horák menšej veľkosti.

POZNÁMKA

Informácie o priemere riadu nájdete v špecifikáciách varných zón daného modelu.

Skôr ako začnete

Iný indukčný riad

Niektoré riady majú na dne tenký magnetický materiál, ktorý spolupracuje s indukčnou varnou doskou. Tento riad má slabý magnetizmus a nemusí dobre fungovať. (Slabý magnetizmus znamená, že magnet nedrží pevne alebo plocha, na ktorej magnet drží, je malá.)

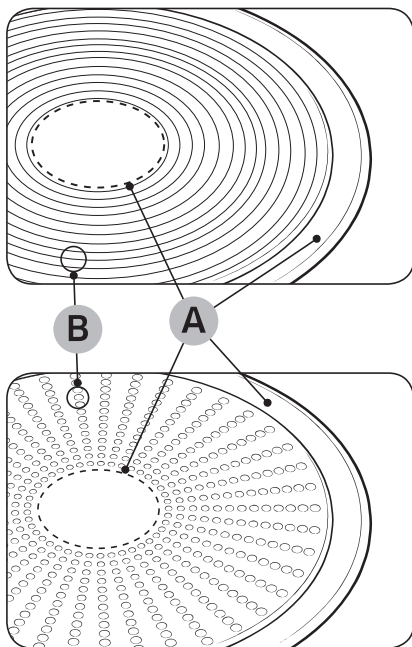

- Aj keď je riad určený pre indukčnú varnú dosku, výkon ohrevu môže byť slabý alebo niekedy varná doska nemusí rozpoznať riad v závislosti od veľkosti a sily magnetickej plochy na dne riadu.

- A.** Plocha, kde magnet nedrží
B. Plocha, kde magnet drží

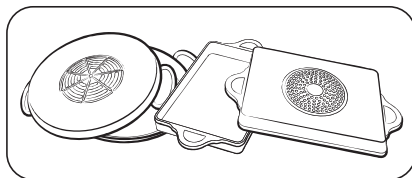

Pri použití veľkého riadu s menším feromagnetickým prvkom sa zahrieva iba feromagnetický prvok. Preto sa teplo nemusí rovnomerne rozvádzať.



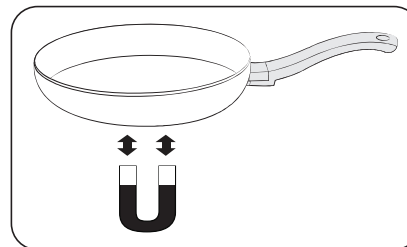

Test vhodnosti

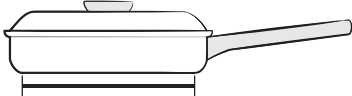
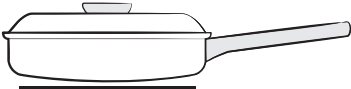
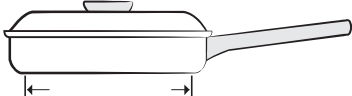
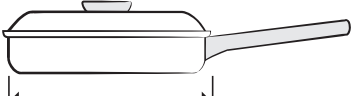

Riad je vhodný na indukčné varenie, ak magnet drží na dne riadu a riad je výrobcom riadu označený ako vhodný.

- Dobrý riad spoznáte podľa dna. Dno by malo byť čo najhrubšie a najrovnejšie.
- Pri kúpe nového riadu venujte osobitnú pozornosť priemeru dna. Výrobcovia často uvádzajú len priemer horného okraja.
- Nepoužívajte riad, ktorý má poškodené dno s drsnými okrajmi alebo ostrinami. Ak poškodený riad posúvate po povrchu, môžete natrvalo poškriabať sklokeramickú varnú dosku.
- Keď je riad studený, dno má zvyčajne sú mierne ohnuté dovnútra (vduté). Nesmie byť ohnuté smerom von (vyduté).
- Ak chcete použiť špeciálny typ riadu, napríklad tlakový hrniec, panvicu na dusenie alebo wok, postupujte podľa pokynov výrobcu.

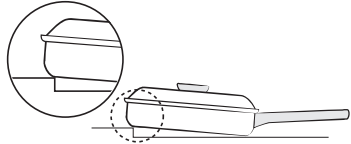
Správne umiestnenie

Správne	Nesprávne
	
Riad s plochým dnom a rovnými stranami	Riad so zaobleným alebo skriveným dnom alebo stranami
	
Riad spĺňa alebo prekračuje odporúčanú minimálnu veľkosť pre varnú zónu.	Riad nespĺňa minimálnu veľkosť požadovanú pre príslušnú varnú zónu.
	
Riad je celý položený na povrchu varnej dosky.	Riad je položený na okraji varnej dosky alebo nie je celý položený na povrchu varnej dosky.
	
Riad je dobre vyvážený.	Ťažká rukoveť spôsobuje naklonenie riadu.

Tipy na úsporu energie

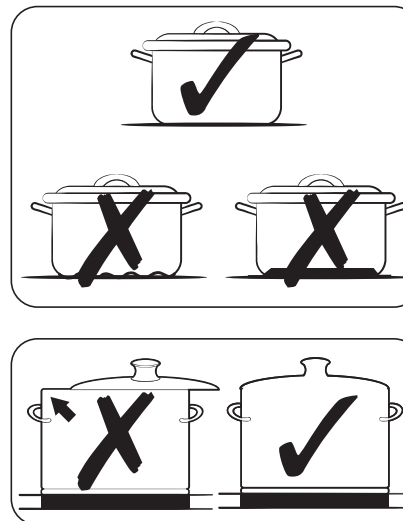





Dodržiavanie týchto tipov vám umožní znížiť spotrebu energie.

- Riad vždy položte na varnú zónu skôr, ako zapnete príslušný horák.
- Varné zóny a dno riadu udržiavajte čisté. Inak spotrebujete viac energie.
- Ak máte k dispozícii pokrievku, pevne ju nasadte na riad. Znížite tým spotrebu energie.
- Príslušný horák vypnite pred koncom doby varenia. Využite zvyškové teplo na udržiavanie jedla v teple.

Správne umiestnenie

Riad môžete vyskúšať a zistiť, či je vhodný na použitie s týmto výrobkom.

1. Stlačením tlačidla **Zap./Vyp.**  na 1 - 2 sekundy zapnete varnú dosku.
2. Stlačením tlačidla **Pozastavenie a uzamknutie**  na 3 sekundy aktivujete detskú poistku.
3. Stlačením tlačidla **Časovač**  na 3 sekundy aktivujete režim testu vhodnosti riadu.
4. Položte riad na niektorú varnú zónu a potom stlačte a 3 sekundy podržte stlačené tlačidlo **Varná zóna** .

Displej	Popis
0	Riad je nevhodný
1 - 5	Riad je vhodný, ale neefektívny
6 - 10	Riad je vhodný

Skôr ako začnete

Používanie dotykových tlačidiel

Pri ovládaní dotykových tlačidiel sa dotýkajte požadovaného tlačidla špičkou prsta, kým sa príslušné zobrazenia nerozsvietia alebo nezhasnú, alebo kým sa neaktivuje požadovaná funkcia.

Dbajte na to, aby ste sa pri obsluhu spotrebiča dotýkali iba jedného tlačidla. Ak máte prst na tlačidle príliš naplocho, môže sa aktivovať aj vedľajšie tlačidlo.

Prevádzkové zvuky

Ak počujete:

- **Praskavý zvuk:** riad je vyrobený z rôznych materiálov.
- **Pískanie:** používate viac ako dve varné zóny a riad je vyrobený z rôznych materiálov.
- **Hučanie:** používate vysoké výkonové stupne.
- **Cvakanie:** dochádza k elektrickému prepínaniu.
- **Syčanie, bzučanie:** beží ventilátor.

Tieto zvuky sú normálne a nenaznačujú žiadne poruchy.

VAROVANIE

Nepoužívajte riad odlišných veľkostí a z rôznych materiálov.

Používanie riadu odlišných veľkostí a z rôznych materiálov môže spôsobovať zvuky a vibrácie.

POZNÁMKA

Používanie nízkych výkonových stupňov (1 – 5) môže spôsobiť zvuky cvakania.

Počiatočné vyčistenie

Sklokeramický povrch utrite vlhkou handričkou a čistiacim prostriedkom na sklokeramickú varnú dosku.

VAROVANIE

Nepoužívajte žieravé ani abrazívne čistiace prostriedky. Mohli by ste poškodiť povrch.

Prevádzka

Zapnutie spotrebiča

Spotrebič sa zapína tlačidlom **Zap./Vyp.** ①. Tlačidlo **Zap./Vyp.** ① stlačte približne na 1 – 2 sekundy.

POZNÁMKA

Po aktivovaní tlačidla **Zap./Vyp.** ① na zapnutie spotrebiča je potrebné približne do 20 sekúnd vybrať výkonový stupeň. Inak sa spotrebič z bezpečnostných dôvodov sám vypne.

Vypnutie spotrebiča

Ak chcete spotrebič úplne vypnúť, použite tlačidlo **Zap./Vyp.** ①. Tlačidlo **Zap./Vyp.** ① stlačte približne na 1 – 2 sekundy.

POZNÁMKA

Po vypnutí jednej varnej zóny alebo celej varnej plochy sa prítomnosť zvyškového tepla indikuje na digitálnych displejoch príslušných varných zón vo forme dvoch krokov **H**, **h** pre „horúce“.

Keď sa teplota zníži, **H**, **h** zmizne.

Výber varnej zóny a výkonového stupňa

1. Na výber varnej zóny stlačte príslušné tlačidlo **Varná zóna** .
2. Na nastavenie a upravenie výkonového stupňa použite ovládaciu lištu, ovládacie tlačidlo alebo ovládací gombík.

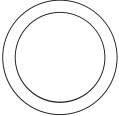
Ovládací lišta	0 ————— 15 — Max
Ovládacie tlačidlo	— + Max
Ovládací gombík	 Max

POZNÁMKA

- Pri výbere varnej zóny je predvolený stupeň nastavený na 15.
- Ak je dlhšie ako 8 sekúnd stlačené viac ako jedno tlačidlo, na displeji varnej zóny sa zobrazí .

Odporúčané nastavenia na varenie konkrétnych jedál

Údaje uvedené v nasledujúcej tabuľke sú len orientačné. Výkonový stupeň potrebný pre rôzne spôsoby varenia závisí od množstva premenných vrátane kvality použitého riadu a typu a množstva pripravovaného jedla.

Výkonový stupeň	Spôsob varenia	Príklady použitia
14 - 15	Ohrievanie / restovanie / smaženie	Ohrievanie veľkých množstiev tekutiny, varenie rezancov, prudké opekanie mäsa, opekanie gulášu dohnedá, dusenie mäsa
8 - 11	Intenzívne smaženie	Steak, sviečková, zemiakové placky, klobásy, palacinky/lievance
7 - 10	Smaženie	Rezeň/kotlety, pečeň, ryby, fašírky, volské oká
5 - 7	Varenie	Varenie do 1,5 l tekutiny, zemiakov, zeleniny
2 - 4	Varenie v pare / dusenie / varenie	Varenie v pare a dusenie malých množstiev zeleniny, varenie ryže a mliečnych jedál
1 - 2	Roztápanie	Roztápanie masla, rozpustenie želatíny, roztápanie čokolády

POZNÁMKA

Výkonový stupeň budete musieť upraviť podľa konkrétneho riadu a jedla.

Prevádzka

Max. zosilnenie

Funkcia **Max. zosilnenie** dáva každej varnej zóne k dispozícii dodatočný výkon. (napríklad: na privedenie veľkého objemu vody do varu)

Po uplynutí času funkcie **Max. zosilnenie** sa varné zóny automaticky nastaví späť na najvyššie teplotné nastavenie.

POZNÁMKA

- Za určitých okolností sa funkcia **Max. zosilnenie** môže automaticky deaktivovať v záujme ochrany vnútorných elektronických komponentov varnej dosky. Napríklad nie je možné súčasne využívať maximálny výkon na zadnej Flex zóne a prednej Flex zóne.
- Čas funkcie **Max. zosilnenie** nájdete v špecifikáciách varných zón vášho modelu.

Správa napájania

Varné zóny majú k dispozícii svoj maximálny výkon.

Ak sa tento výkonový rozsah prekročí zapnutím funkcie **Max. zosilnenie**, správa napájania automaticky zníži výkonový stupeň varnej zóny.



Zobrazenie pre túto varnú zónu sa niekoľko sekúnd strieda medzi nastaveným výkonovým stupňom a maximálnym možným výkonovým stupňom. Potom sa zobrazenie zmení z nastaveného výkonového stupňa na maximálny možný výkonový stupeň.

Používanie Flex zóny (Len pre modely s použitou Flex zónou)

Funkcia Flex umožňuje ovládanie varnej zóny na celej ľavej strane na používanie veľkého riadu. (napríklad: oválny riad, nádoba na rybu)

1. Stlačte tlačidlo **Flex zóna** .
2. Na nastavenie a upravenie výkonového stupňa použite tlačidlo **Power level (Výkonový stupeň)**.

POZNÁMKA

- Stlačením tlačidla **Flex zóna**  počas prevádzky funkciu **Flex zóna** vypnete.
- Ak stlačíte tlačidlo **Flex zóna** , keď každý horák pracuje na odlišnom stupni, horák sa nastaví na vysoký stupeň.

Flex zóna Plus (Len pre modely s použitou Flex zónou Plus)

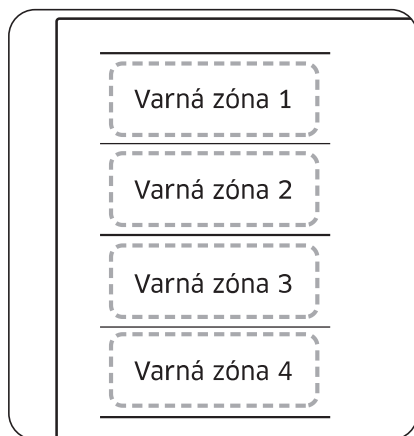

Flex zóna je veľká varná plocha, ktorá sa nachádza na ľavej strane varnej dosky (pozri obrázok vľavo), a ktorá je špeciálne určená na umiestnenie viacerých hrncov a panvíc rôznych tvarov a veľkostí naraz. Flex zóna má štyri zóny, ktoré sú ovládané jednotlivými induktormi, čo vám umožňuje variť bez ohľadu na to, kde na varnej zóne je umiestnený riad.

S Flex zónou Plus môžete na zväčšenie varnej plochy použiť kombináciu rôznych varných zón. Stlačte tlačidlo **Flex zóna**  na použitie varnej zóny nasledovne.

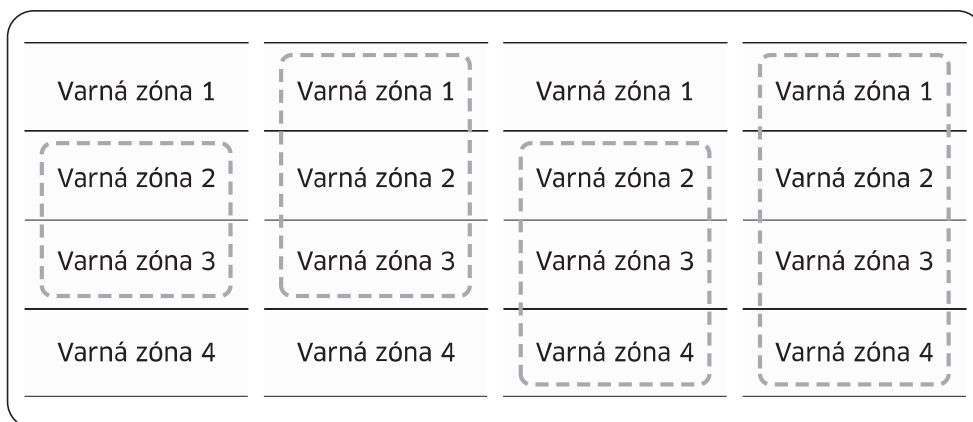



POZNÁMKA

- Pri používaní len jednej varnej zóny musí byť priemer dna riadu menší ako 14 cm.
- Varnej doske môže trvať 5 - 10 sekúnd, kým rozpozna polohu riadu.
- Počas rozpoznávania riadu varnou doskou môžete počuť rôzne zvuky.
- Riad počas varenia neberte preč z varnej dosky. Z bezpečnostných dôvodov varná doska automaticky zastaví svoju činnosť, ak je riad mimo varnej dosky dlhšie ako 5 sekúnd.

Používanie Flex zóny Plus (Len pre modely s použitou Flex zónou Plus)



1. Stlačte tlačidlo **Flex zóna** .
2. Na nastavenie a upravenie výkonového stupňa použite tlačidlo **Power level (Výkonový stupeň)**.

POZNÁMKA

- Ak stlačíte tlačidlo **Flex zóna**  počas prevádzky, funkciu **Flex zóna** vypnete.
- Ak stlačíte tlačidlo **Flex zóna** , keď každá varná zóna pracuje na odlišnom stupni, automaticky sa nastaví na vyšší stupeň.
- Keď riad presuniete alebo pridáte na novú Flex zónu, zrušte aktuálnu činnosť a potom stlačením príslušného tlačidla **Varná zóna**  aktivujte danú varnú zónu.

Prevádzka

Udržiavanie v teple

1. Túto funkciu používajte na udržanie uvareného jedla v teple. Stlačte príslušné tlačidlo **Varná zóna** .
2. Stlačte tlačidlo **Udržiavanie v teple** .
3. Displej varnej zóny sa zmení.
4. Opätovným stlačením tlačidla **Udržiavanie v teple**  varnú zónu vypnete.



Časovač

Použitie časovača ako bezpečnostného vypnutia

Ak pre varnú zónu nastavíte konkrétny čas, varná zóna sa po uplynutí tohto času sama vypne. Táto funkcia sa môže použiť pre viacero varných zón súčasne.

Nastavenie časovača



Varná zóna (zóny), pre ktorú chcete použiť bezpečnostné vypnutie, musí byť zapnutá.



1. Stlačte tlačidlo **Časovač** .
2. Časovač nastavte opakovaným stláčaním tlačidla **Časovač** .
3. Ak chcete nastavenia časovača zrušiť, podržte stlačené tlačidlo **Časovač**  na 3 sekundy.

POZNÁMKA

- Ak chcete nastavenia meniť rýchlejšie, podržte stlačené tlačidlo **Časovač** , kým sa nezobrazí požadovaná hodnota.
- Po ukončení časovača zaznie niekoľko pípnutí. Varná zóna sa však nevypne.

Pozastavenie/Obnovenie

Funkcia **Pozastavenie/Obnovenie** súčasne prepne všetky varné zóny, ktoré sú zapnuté, na nízky výkonový stupeň a potom späť na predtým nastavený výkonový stupeň. Táto funkcia sa môže použiť na krátke prerušenie a následné pokračovanie procesu varenia, napr. ak chcete prijať telefonický hovor. Keď je aktivovaná funkcia **Pozastavenie/Obnovenie**, všetky tlačidlá okrem tlačidiel **Pozastavenie a uzamknutie**  a **Zap./Vyp.**  sú deaktivované. Ak chcete obnoviť varenie, znova stlačte tlačidlo **Pozastavenie a uzamknutie** .

	Ovládací panel	Displej
Pre zapnutie	Stlačte tlačidlo Pozastavenie a uzamknutie 	
Pre vypnutie	Stlačte tlačidlo Pozastavenie a uzamknutie 	Návrat na predchádzajúci výkonový stupeň

Rýchle zastavenie

Táto možnosť znižuje počet krokov a čas potrebný na zastavenie varenia. Ak chcete varnú zónu vypnúť, stlačte tlačidlo **Varná zóna**  na 2 sekundy.



POZNÁMKA

Tlačidlo **Flex zóna**  nepodporuje funkciu rýchleho zastavenia.



Detská poistka

Detskú poistku môžete použiť na zabezpečenie proti neúmyselnému zapnutiu varnej zóny a aktivácii varnej plochy. Uzamknúť sa môže aj ovládací panel, s výnimkou tlačidla **Zap./Vyp.**  (iba ovládanie vypnutia), aby sa zabránilo neúmyselnej zmene nastavení, napríklad pri utieraní panela handričkou.

Zapnutie/vypnutie detskej poistky







1. Tlačidlo **Pozastavenie a uzamknutie**  stlačte približne na 3 sekundy. Na potvrdenie zaznie zvukový signál.
2. Stlačte ľubovoľné tlačidlo.  sa zobrazí na displejoch na indikáciu, že je aktivovaná detská poistka.
3. Ak chcete detskú poistku vypnúť, znova stlačte tlačidlo **Pozastavenie a uzamknutie**  na 3 sekundy. Na potvrdenie zaznie zvukový signál.

POZNÁMKA

- Detská poistka je aktivovaná bez ohľadu na to, či je spotrebič zapnutý alebo vypnutý.
- Detskú poistku môžete nastaviť počas varenia. Ak chcete vypnúť horák, keď je zapnutá detská poistka, stlačte tlačidlo **Zap./Vyp.**  alebo najprv vypnite detskú poistku a potom stlačte príslušné tlačidlo **Varná zóna** .

Maximálny výkonový limit

Táto funkcia vám umožňuje upraviť maximálny výkon jednotky.





1. Napájanie ponechajte vypnuté.
2. Stlačením tlačidla **Pozastavenie a uzamknutie**  približne na 3 sekundy zapnete detskú poistku.
3. Súčasne stlačte približne na 3 sekundy ľavé predné tlačidlo **Varná zóna**  a pravé predné tlačidlo **Varná zóna** .
4. Tlačidlo **Časovač**  stlačte približne na 3 sekundy. Na displeji sa zobrazí  a aktuálny maximálny výkon.
5. Výkonový limit môžete upraviť pomocou tlačidla **Pozastavenie a uzamknutie**  (3000 W, 4000 W, 7400 W)
6. Stlačte tlačidlo **Zap./Vyp.**  na uloženie nastavenia.

POZNÁMKA

V režime nízkeho výkonu (3000 W, 4000 W) sa výkonový stupeň automaticky upraví.

Prevádzka

Zapnutie/vypnutie zvuku

1. Tlačidlo **Zap./Vyp.**  stlačte približne na 1 – 2 sekundy.
2. Do 10 sekúnd od zapnutia napájania stlačte tlačidlo **Časovač**  na 3 sekundy.
3. Zvuk sa vypne a na displeji sa zobrazí .
4. Ak chcete zmeniť nastavenie zvuku, zopakujte kroky 1 a 2. Zvuk sa zapne a na displeji sa zobrazí .

POZNÁMKA

Nastavenia zvuku sa nedajú zmeniť po 10 sekundách od zapnutia napájania.

Smart Connect



Varná doska má zabudovaný modul Wi-Fi, ktorý môžete používať na synchronizáciu varnej dosky s aplikáciou SmartThings. V tejto smartfónovej aplikácii môžete:

- sledovať prevádzkový stav a nastavenia výkonového stupňa prvkov varnej dosky.
- kontrolovať a meniť nastavenia časovača.

Funkcie, ktoré sa môžu ovládať z aplikácie SmartThings, nemusia fungovať hladko, ak sú komunikačné podmienky zlé alebo je výrobok nainštalovaný na mieste so slabým signálom Wi-Fi.

Spôsob pripojenia varnej dosky

Aby ste mohli používať diaľkové funkcie varnej dosky Samsung, musíte ju spárovať s aplikáciou SmartThings.

1. Na svojom inteligentnom zariadení si stiahnite a otvorte aplikáciu SmartThings.
2. Stlačením tlačidla **Zap./Vyp.**  približne na 1 – 2 sekundy zapnite varnú dosku.
3. Stlačením tlačidla **Pozastavenie a uzamknutie**  približne na 3 sekundy zapnite detskú poistku.
4. Postupujte podľa pokynov aplikácie a potom 3 sekundy podržte stlačené tlačidlo **Max**.
5. Počas vytvárania pripojenia bude indikátor Wi-Fi blikať. Po dokončení procesu indikátor svieti bez blikania. Varná doska je teraz úspešne pripojená.
6. Ak sa indikátor Wi-Fi funkcie Smart Connect nerozsvieti, postupujte podľa pokynov v aplikácii na opätovné pripojenie.

POZNÁMKA

- Dbajte na to, aby ste funkciu Smart Connect nastavovali len vtedy, keď neprebíha žiadna činnosť varnej dosky.
- Ďalšie pokyny nájdete vo webovej príručke na adrese www.samsung.com

Zapnutie/vypnutie Wi-Fi



- Ak chcete zmeniť zapnutie/vypnutie Wi-Fi, zopakujte kroky 2 až 4.

Ovládanie digestora

Tento výrobok je vybavený zariadením Bluetooth, ktoré môžete použiť na pripojenie varnej dosky k modelom s ovládaním digestora Samsung. Prostredníctvom pripojenia Bluetooth môžete v aplikácii SmartThings používať funkciu ovládania digestora.

Ak sa chcete o modeloch umožňujúcich ovládanie digestora Samsung dozvedieť viac, navštívte stránku www.samsung.com.

Pripojenie k modelu s ovládaním digestora

1. Na smartfóne si stiahnite a spustíte aplikáciu SmartThings. Potom vykonajte postup Smart Connect na pripojenie k varnej doske.
2. Postupujte podľa pokynov Bluetooth modelu s ovládaním digestora a aktivujte pripojenie Bluetooth.
3. Súčasne podržte stlačené tlačidlá **Časovač**  a **Pozastavenie a uzamknutie**  ¹¹ _{0,5sec.}, aby sa vytvorilo pripojenie Bluetooth. Po úspešnom vytvorení pripojenia Bluetooth sa na displeji zobrazí .
4. Pri používaní ovládania digestora sa riadte pokynmi v používateľskej príručke k modelu s ovládaním digestora a v príručke k aplikácii.

POZNÁMKA

- Ak pripojenie Smart Connect nie je úspešné, nemôžete používať aplikáciu SmartThings na sledovanie a ovládanie digestora.
- Bez pripojenia Smart Connect k varnej doske môžete použiť pripojenie Bluetooth na spárovanie varnej dosky s digestorom a ich synchronizáciu. Urobte tak vykonaním vyššie uvedených krokov 2 a 3.

Údržba spotrebiča

Varná doska

VAROVANIE

Čistiace prostriedky sa nesmú dostať do kontaktu s vyhriatym sklokeramickým povrchom. Všetky čistiace prostriedky sa musia po čistení odstrániť dostatočným množstvom čistej vody, pretože pri zahriatí povrchu varnej dosky môžu mať žieravý účinok. Nepoužívajte žiadne agresívne čistiace prostriedky, ako sú spreje na grily alebo rúry na pečenie, drôtenky alebo abrazívne čistiace prostriedky na panvice.

POZNÁMKA

Sklokeramický povrch očistite po každom použití, keď je na dotyk ešte teplý. Zabráni sa tým pripáleniu rozliatej látky na povrch. Odstráňte vodný kameň, stopy po vode, kvapky tuku a kovové zafarbenie pomocou bežne dostupného čistiaceho prostriedku na sklokeramiku alebo nehrdzavejúcu oceľ.

Mierne znečistenie

1. Sklokeramický povrch utrite vlhkou handričkou.
2. Vytierajte ho dosucha čistou handričkou. Na povrchu nesmú zostať zvyšky čistiaceho prostriedku.
3. Raz za týždeň dôkladne vyčistíte celý sklokeramický varný povrch bežne dostupným čistiacim prostriedkom na sklokeramiku alebo nehrdzavejúcu oceľ.
4. Sklokeramický povrch utrite dostatočným množstvom čistej vody a vyutierajte ho dosucha čistou handričkou, ktorá nezanecháva vlákna.

Údržba spotrebiča

Odolné nečistoty

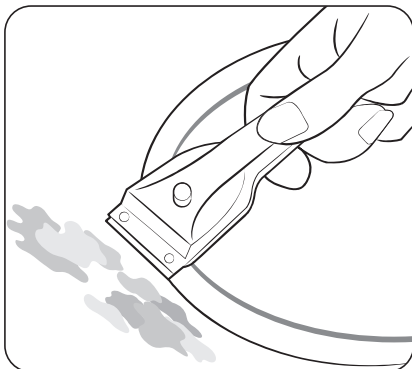

1. Na odstránenie vykypených pokrmov a odolných striekancov použite škrabku na sklo.
2. Škrabku na sklo priložte pod uhlom k sklokeramickému povrchu.
3. Posuvnými pohybmi škrabky odstráňte nečistoty.

POZNÁMKA

Škrabky na sklo a čističe na sklokeramiku sa predávajú v špecializovaných predajniach.

Pripálené nečistoty

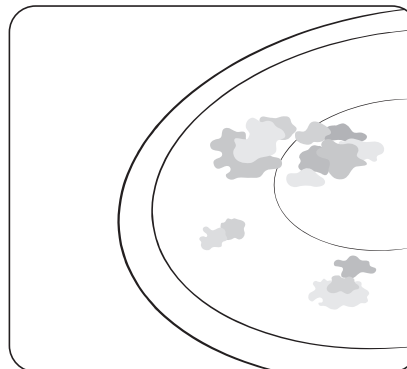

1. Pripálený cukor, roztavené plasty, hliníkovú fóliu alebo iné materiály okamžite odstráňte škrabkou na sklo, kým je varná doska ešte horúca.

VAROVANIE

Pri používaní škrabky na sklo na horúcej varnej zóne hrozí riziko popálenia.

2. Varnú dosku po vychladnutí očistite obvyklým spôsobom. Ak ste varnú zónu, na ktorej sa niečo roztavilo, nechali vychladnúť, pred čistením ju znova rozohrejte.

POZNÁMKA

Škrabance alebo tmavé stopy na sklokeramickom povrchu, spôsobené napríklad dnom panvíc s ostrými hranami, sa nedajú odstrániť. Funkcia varnej dosky tým však nie je narušená.

Rám varnej dosky (voliteľný)

⚠ VAROVANIE

Na čistenie rámu varnej dosky nepoužívajte ocot, citrónovú šťavu ani odstraňovač vodného kameňa; inak sa na ráme objavia matné škvrny.

1. Rám utrite vlhkou handričkou.
2. Vyschnuté nečistoty navlhčite mokrou handričkou. Potom ich utrite a vyutierajte dosucha.

Aby ste zabránili poškodeniu spotrebiča

- Varnú dosku nepoužívajte ako pracovnú plochu ani na skladovanie.
- Nepoužívajte varnú zónu, ak na varnej doske nie je žiadna nádoba alebo ak je nádoba prázdna.
- Keramické sklo je veľmi tvrdé a odolné voči teplotným šokom, nie je však nerozbitné. Môže sa poškodiť, ak na varnú dosku spadne obzvlášť ostrý alebo tvrdý predmet.
- Nádobu nekladte na rám varnej dosky. Môže dôjsť k poškriabaniu a poškodeniu povrchovej úpravy.
- Dávajte pozor, aby sa na rám varnej dosky nevyliali kyslé kvapaliny, ako je napríklad ocot, citrónová šťava a prostriedky na odstraňovanie vodného kameňa, pretože tieto kvapaliny môžu spôsobiť matné škvrny.
- Ak sa cukor alebo pripravok s obsahom cukru dostane do kontaktu s horúcou varnou zónou a roztopí sa, treba ho okamžite odstrániť kuchynskou škrabkou, kým je varná zóna ešte horúca. Ak ju necháte vychladnúť, pri odstraňovaní môže dôjsť k poškodeniu povrchu.
- Všetky predmety a materiály, ktoré by sa mohli roztaviť, napríklad plasty, hliníková fólia a fólie na pečenie, držte ďalej od sklokeramického povrchu. Ak sa niečo také roztaví na varnej doske, treba to okamžite odstrániť škrabkou.

Riešenie problémov a servis

Riešenie problémov

Porucha môže byť výsledkom nezávažnej situácie, ktorú môžete sami napraviť pomocou nasledujúcich pokynov. Ak vám v konkrétnom prípade nepomôžu nasledujúce pokyny, nepokúšajte sa o ďalšie opravy.

⚠ VAROVANIE

Opravy spotrebiča môže vykonávať iba kvalifikovaný servisný technik. Neodborne vykonané opravy môžu viesť k značnému riziku pre používateľa. Ak je spotrebič potrebné opraviť, obráťte sa na zákaznicke servisné stredisko.

Problém	Možná príčina	Riešenie
Čo mám robiť, ak varné zóny nefungujú?	<ul style="list-style-type: none">• Poistka v domovej elektroinštalácii nie je neporušená.	<ul style="list-style-type: none">• Ak sa poistky niekoľkokrát vypália, zavolajte autorizovaného elektrikára.
Čo mám robiť, ak sa varné zóny nezapnú?	<ul style="list-style-type: none">• Náhodne sa stlačilo tlačidlo Zap./Vyp. ①.• Ovládací panel je čiastočne zakrytý vlhkou handričkou alebo pokrytý tekutinou.	<ul style="list-style-type: none">• Spotrebič sa riadne zapne.• Očistite ovládací panel.
Čo mám robiť, ak zobrazenie okrem H , H indikátora zvyškového tepla, náhle zmizne?	<ul style="list-style-type: none">• Náhodne sa stlačilo tlačidlo Zap./Vyp. ①.• Ovládací panel je čiastočne zakrytý vlhkou handričkou alebo pokrytý tekutinou.	<ul style="list-style-type: none">• Spotrebič sa riadne zapne.• Očistite ovládací panel.
Čo mám robiť, ak sa po vypnutí varných zón na displeji nezobrazuje zvyškové teplo?	<ul style="list-style-type: none">• Varná zóna sa používala iba krátko a preto sa dostatočne nerozohrial.	<ul style="list-style-type: none">• Ak je varná zóna horúca, zavolajte do miestneho servisného strediska.

Riešenie problémov a servis

Informačný kód	Možná príčina	Riešenie
E0	Vyskytol sa problém so snímačom teploty horáka.	Spotrebič reštartujte tlačidlom Zap./Vyp. ①. Ak problém pretrváva, odpojte napájanie na viac ako 30 sekúnd. Potom spotrebič reštartujte a skúste to znova. Ak problém stále pretrváva, obráťte sa na miestne servisné stredisko.
E1	Nasnímala sa vyššia teplota, ako je určená.	
E2	Vyskytol sa problém so snímačom PBA.	
A2	Jednosmerný motor nefunguje kvôli problémom s doskou plošných spojov alebo elektroinštaláciou, prípadne elektrickým poruchám na lopatke motora.	
d0	Tlačidlo je stlačené dlhšie ako 8 sekúnd.	Skontrolujte, či tlačidlo nie je mokré alebo stlačené. Ak problém pretrváva, spotrebič reštartujte tlačidlom Zap./Vyp. ①. Ak problém stále pretrváva, obráťte sa na miestne servisné stredisko.
F0	Zlyháva komunikácia hlavnou a vedľajšou doskou plošných spojov.	Spotrebič reštartujte tlačidlom Zap./Vyp. ①. Ak problém pretrváva, odpojte napájanie na viac ako 30 sekúnd. Potom spotrebič reštartujte. Ak problém stále pretrváva, obráťte sa na miestne servisné stredisko.
F2	Dotykový integrovaný obvod komunikuje neobvykle.	

Čo mám robiť, ak sa varná zóna nezapne alebo nevypne?

Môže to byť spôsobené jednou z nasledujúcich príčin:

- Ovládací panel je čiastočne zakrytý vlhkou handričkou alebo pokrytý tekutinou.
- Zapnutá je detská poistka a zobrazuje sa .

Čo mám robiť, ak svieti zobrazenie ?

Skontrolujte nasledujúce:

- Ovládací panel je čiastočne zakrytý vlhkou handričkou alebo pokrytý tekutinou.
Na zresetovanie stlačte tlačidlo **Zap./Vyp.** ①.
- Ak tekutina pretiekla na ovládací panel, utrite ju.

Čo mám robiť, ak svieti zobrazenie ?

Skontrolujte nasledujúce:

- Kvôli neobvyklej prevádzke je varná doska prehriata.
- Po ochladení varnej dosky stlačením tlačidla **Zap./Vyp.** ① spotrebič zresetujte.

Čo mám robiť, ak svieti zobrazenie ?

Skontrolujte nasledujúce:

- Riad je nevhodný, je príliš malý alebo ste na varnú zónu nepoložili žiadny riad.
- Keď použijete vhodný riad, zobrazené hlásenie automaticky zmizne.

Čo mám robiť, ak chladiaci ventilátor beží po vypnutí varnej dosky?

Skontrolujte nasledujúce:

- Po dokončení používania varnej dosky sa chladiaci ventilátor sám spustí, aby spotrebič ochladil.
- Po ochladení elektroniky varnej dosky alebo po uplynutí maximálneho času (10 minút) sa chladiaci ventilátor vypne.
- Ak požadujete servisnú návštevu kvôli informáciám poskytnutým pri obsluhu spotrebiča, návšteva technika zákazníckeho servisu môže byť spoplatnená aj počas záručnej doby.

Servis

Predtým ako požiadate o pomoc alebo servis, si prečítajte informácie uvedené v časti „Riešenie problémov“. Ak stále potrebujete pomoc, postupujte podľa nasledujúcich pokynov:

Ide o technickú poruchu?

Ak áno, obráťte sa na zákaznícke servisné stredisko.

Vždy sa na rozhovor vopred pripravte. Uľahčí to proces diagnostikovania problému a tiež sa tým uľahčí rozhodnutie, či je potrebná návšteva zákazníckeho servisu.

Zaznamenajte si nasledujúce informácie.

- Akú formu má problém?
- Za akých okolností dochádza k problému?

Pred telefonátom si pripravte model a sériové číslo spotrebiča. Tieto informácie sú uvedené na typovom štítku nasledovne:

- Opis modelu
- Kód sériového čísla (15 číslic)

Odporúčame vám, aby ste si tieto informácie pre ľahší prístup zaznamenali sem.

- Model:
- Sériové číslo:

Kedy vám budú účtované poplatky aj počas záručnej doby?

- Ak ste mohli problém vyriešiť sami použitím niektorého z riešení uvedených v časti „Riešenie problémov“.
- Ak musí technik zákazníckeho servisu uskutočniť niekoľko servisných návštev, pretože mu pred návštevou neboli poskytnuté všetky relevantné informácie a v dôsledku toho musí napríklad uskutočniť ďalšie cesty pre diely. Ak sa na svoj telefonát pripravíte podľa vyššie uvedených odporúčaní, ušetrí vám to náklady na tieto cesty.

OTÁZKY ALEBO KOMENTÁRE?

KRAJINA	ZAVOLAJTE	ALEBO NÁS NAVŠTÍVTE ONLINE NA
AUSTRIA	0800 72 67 864 (0800-SAMSUNG)	www.samsung.com/at/support
BELGIUM	02-201-24-18	www.samsung.com/be/support (Dutch) www.samsung.com/be_fr/support (French)
DENMARK	707 019 70	www.samsung.com/dk/support
FINLAND	030-6227 515	www.samsung.com/fi/support
FRANCE	01 48 63 00 00	www.samsung.com/fr/support
GERMANY	06196 77 555 77	www.samsung.com/de/support
ITALIA	800-SAMSUNG (800.7267864)	www.samsung.com/it/support
CYPRUS	8009 4000 only from landline, toll free	www.samsung.com/gr/support
GREECE	80111-SAMSUNG (80111 726 7864) only from land line (+30) 210 6897691 from mobile and land line	www.samsung.com/gr/support
LUXEMBURG	261 03 710	www.samsung.com/be_fr/support
NETHERLANDS	088 90 90 100	www.samsung.com/nl/support
NORWAY	21629099	www.samsung.com/no/support
PORTUGAL	808 207 267	www.samsung.com/pt/support
SPAIN	91 175 00 15	www.samsung.com/es/support
SWEDEN	0771-400 300	www.samsung.com/se/support
SWITZERLAND	0800 726 786	www.samsung.com/ch/support (German) www.samsung.com/ch_fr/support (French)
UK	0333 000 0333	www.samsung.com/uk/support
IRELAND (EIRE)	0818 717100	www.samsung.com/ie/support

KRAJINA	ZAVOLAJTE	ALEBO NÁS NAVŠTÍVTE ONLINE NA
ALBANIA	045 620 202	www.samsung.com/al/support
BOSNIA	055 233 999	www.samsung.com/ba/support
NORTH MACEDONIA	023 207 777	www.samsung.com/mk/support
BULGARIA	0800 111 31 - Безплатен за всички оператори *3000 - Цена на един градски разговор или според тарифата на мобилният оператор 09:00 до 18:00 - Понеделник до Петък	www.samsung.com/bg/support
CROATIA	072 726 786	www.samsung.com/hr/support
CZECH	800 - SAMSUNG (800-726786)	www.samsung.com/cz/support
HUNGARY	0680SAMSUNG (0680-726-7864)	www.samsung.com/hu/support
MONTENEGRO	020 405 888	www.samsung.com/support
POLAND	801-172-678* lub +48 22 607-93-33* * (opłata według taryfy operatora)	http://www.samsung.com/pl/support/
ROMANIA	0800872678 - Apel gratuit *8000 - Apel tarifat în rețea	www.samsung.com/ro/support
SERBIA	011 321 6899	www.samsung.com/rs/support
SLOVAKIA	0800 - SAMSUNG (0800-726 786)	www.samsung.com/sk/support
LITHUANIA	8-800-77777	www.samsung.com/lt/support
LATVIA	8000-7267	www.samsung.com/lv/support
ESTONIA	800-7267	www.samsung.com/ee/support
SLOVENIA	080 697 267 (brezplačna številka)	www.samsung.com/si/support
KOSOVO	038 40 30 90	www.samsung.com/support