

PHILIPS

BHD821, BHD825,
BHD827



EAC

Specifications are subject to change without notice
© 2020 Koninklijke Philips N.V.
All rights reserved.

3000 036 93264

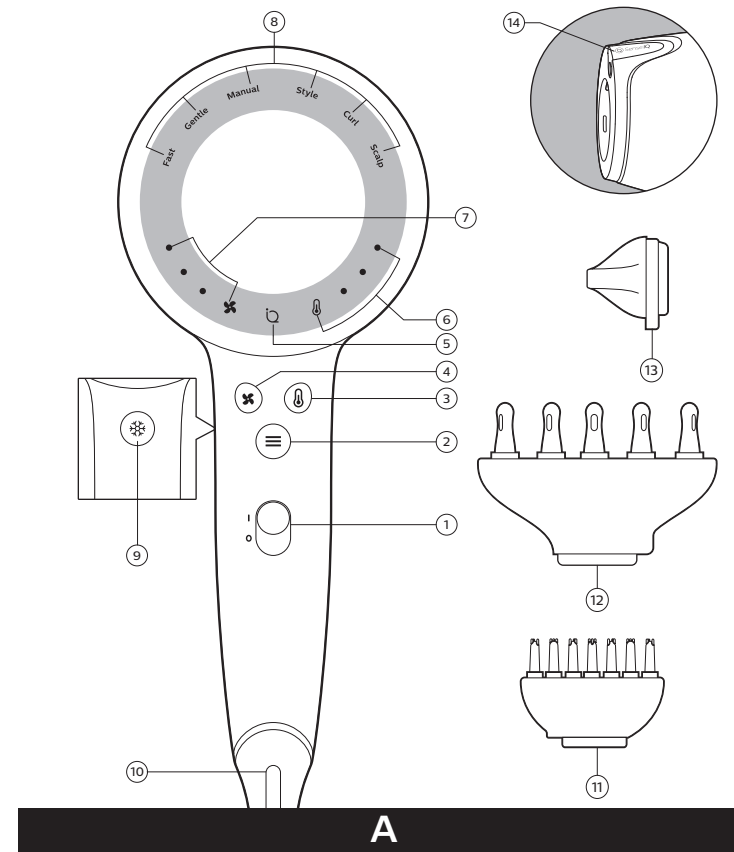
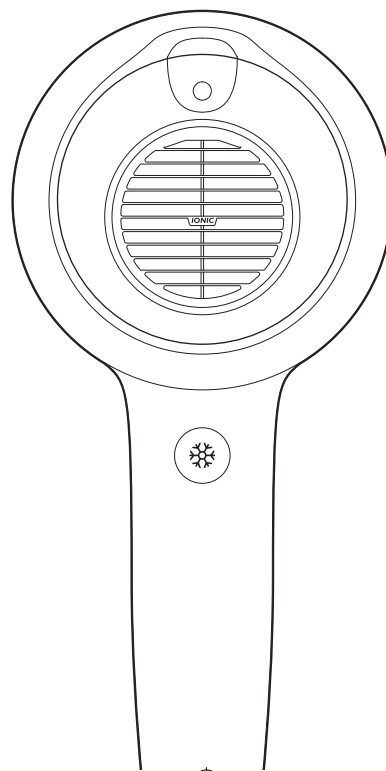

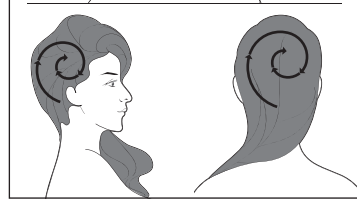
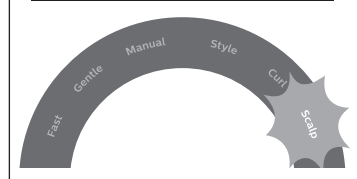
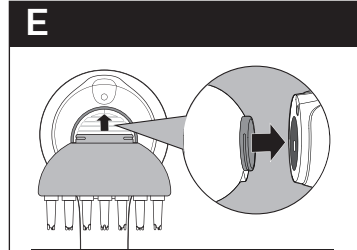
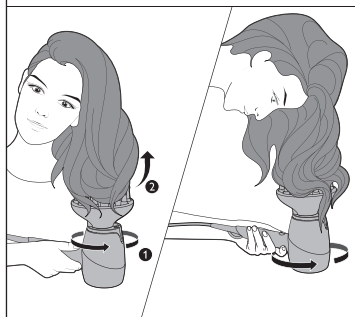
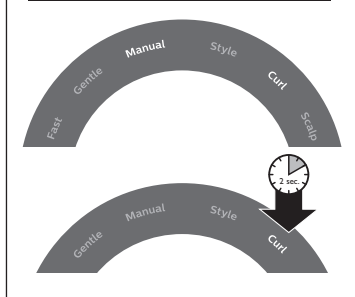
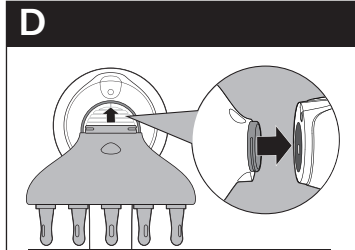
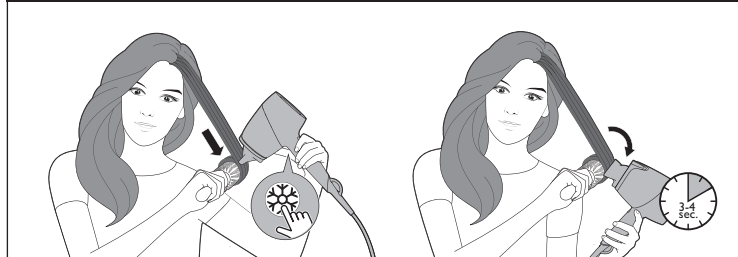
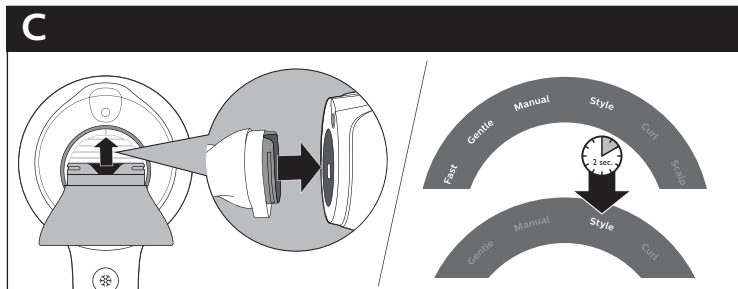
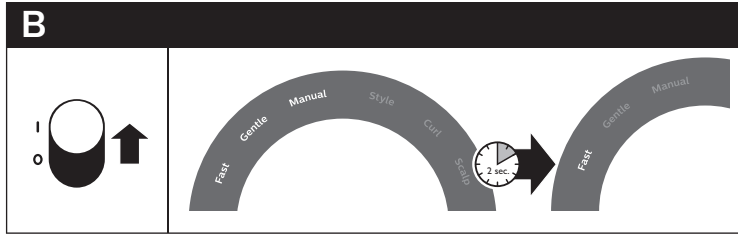

English	1
Български	5
Čeština	9
Deutsch	13
Eesti	17
Français	21
Hrvatski	25
Magyar	29
Қазақша	33
Lietuviškai	37
Latviešu	41
Nederlands	45
Polski	49
Română	53
Русский	57
Slovensky	62
Slovenščina	66
Srpski	70

Congratulations on your purchase, and welcome to Philips! To fully benefit from the support that Philips offers, register your product at www.philips.com/welcome.





1 Overview (Fig.A)



- ① On/Off switch
- ② Mode button
- ③ Heat button
- ④ Speed button
- ⑤ *SenseIQ* indicator (Back)
- ⑥ Heat indicator (Manual mode only)
- ⑦ Speed indicator (Manual mode only)
- ⑧ Mode Indicator
- ⑨ Cool Shot button
- ⑩ Hanging loop
- ⑪ Scalp massager (BHD825 and BHD827 only)
- ⑫ Curl diffuser (BHD821 and BHD827 only)
- ⑬ Styling nozzle
- ⑭ *SenseIQ* indicator (Top)

Mode	<i>SenseIQ</i>
Fast	Yes
Gentle	Yes
Manual	No
Style	Yes
Curl (BHD821,BHD827 only)	Yes
Scalp (BHD825,BHD827 only)	No

2 How to Use Your Hairdryer Without Any Accessories

- 1 Connect the plug to a power supply outlet and switch on the appliance (①).
↳ (Fig.B) Fast, Gentle, and Manual modes will indicate in the mode indicator (⑧) momentarily. Then, it will go to the default mode, i.e. Fast.
- 2 Press Mode (⊖) button (②) to change between Fast, Gentle and Manual modes.

Mode	Function
Fast	Dry your wet hair in a short time with its powerful performance.
Gentle	Dry hair at a caring temperature with gentle airflow.
Manual	Dry your hair with your desired Heat  and Speed  settings. Tips: <ul style="list-style-type: none"> • To activate Manual mode, you can press either the Mode (⊖) button, Heat  or Speed  button. • Manual mode has memory function which saves your selected Heat and Speed settings for future use.

- 3 Press the Cool Shot button  (⑨) **ONCE** for cool airflow to fix your style. At the back side of the dryer, the LEDs of Heat Indicator will be switched off as well. Only the LEDs of the Speed Indicator will be lit up. To deactivate this function, press the Cool Shot , Heat  or Mode (⊖) button.

Note

- You do not need to press AND hold the Cool Shot button for cool airflow.
- Cool Shot () is applicable to all modes. If you would like to change the speed in the Cool Shot setting, we recommend that you select Manual mode, change to Temperature 1 and select the desired speed.

3 How to Style Your Hair (Fig.C)

- 1 Attach the styling nozzle (⑬) and the Style mode will activate automatically.
- ↳ If you attach the styling nozzle and then switch on the dryer, you will see Fast, Gentle, Manual and Style modes in the mode indicator momentarily. Then, it will go to Style mode.

Note:

You can change to Gentle, Fast, Manual and Style mode as desired.

- 2 Select one section of hair (not wider than 5cm) and place the brush underneath the hair near the roots. With the styling nozzle facing downward on your hair, move the brush and hairdryer in a single movement until it reaches the end of your hair. Repeat on other sections of hair.
- 3 To fix your style, press the Cool Shot button ✨ **ONCE** (⑨) to get cool airflow.
- 4 To create soft flicks: Slightly turn the brush inward when you reach the hair ends. Press the Cool Shot button ✨ **ONCE** and keep the hairdryer in the position for 3-4 seconds with cool airflow.
- 5 To remove the styling nozzle, simply take it off and the mode will switch to the previous setting.

4 How to Use Curl Diffuser (BHD821, BHD827 only, Fig.D)

A curl diffuser is helpful for drying curly hair. If you have natural curly hair or permed curls, you can use a curl diffuser to enhance your curls. There is a hole on top of the curl diffuser, which allows *SenseIQ* to detect your hair temperature when drying or styling the hair.

Note: You can change between Curl and Manual mode as desired.

- 1 Attach the curl diffuser (⑫) on the dryer and the Curl mode will activate.
- 2 Hold the hairdryer vertically and place the hair in a circular motion in between pins and move toward the scalp slowly.
- 3 Put the curl diffuser on your scalp and make rotating movements. It helps to dry your scalp and enhance volume at the roots of your hair.
- 4 To fix your style, press the Cool Shot button ✨ **ONCE** (⑨) to get cool airflow.

5 To remove curl diffuser, simply take it off and the mode will switch to the previous setting.

5 How to Massage Your Scalp (BHD825, BHD827 only, Fig.E)

The scalp massager attachment with the soft pins stimulates your scalp with vibration and gentle heat.

- 1 Attach the scalp massager attachment (11) on the dryer to activate the Scalp mode.
- 2 Gently place the massaging pins on your scalp for relaxation.

Note: The massager pins should touch the scalp. Do not press them hard on your scalp since this will reduce the effectiveness of the massager.

- 3 Move the scalp diffuser across different parts of your scalp in circular motion to dry your hair and massaging your scalp at the same time.

Note: Scalp mode can only be used with the scalp massager attachment. You cannot change to a different mode when this attachment is on the dryer.

6 After Use

Note: Do not immerse any attachments in water for cleaning.

- 1 Switch off the appliance and unplug it.
- 2 Place it on a heat-resistance surface until it cools down.
- 3 Use a vacuum cleaner to clear the dust at the grilles.
- 4 Clean the dryer with a damp cloth.
- 5 Keep it in a safe and dry place, free of dust. You can also hang it with the hanging loop (10).

7 Guarantee and Service

If you need information or if you have a problem, please visit the Philips website at www.philips.com/support or contact the Philips Customer Care Centre in your country (you find this phone number in the worldwide guarantee leaflet). If there is no Consumer Care Centre in your country, go to your local Philips dealer.

Поздравяваме ви за покупката и добре дошли във Philips! За да се възползвате изцяло от предлаганата от Philips поддръжка, регистрирайте продукта си на www.philips.com/welcome.





1 Обобщение (Фиг. А)





- ① Ключ Вкл./изкл.
- ② Бутон за режим
- ③ Бутон за температура
- ④ Бутон за скорост
- ⑤ Индикатор за *SenseIQ* (отзад)
- ⑥ Индикатор за температура (само за ръчен режим)
- ⑦ Индикатор за скорост (само за ръчен режим)
- ⑧ Индикатор за режим
- ⑨ Бутон за хладна струя
- ⑩ Ухо за закачване
- ⑪ Масажор за скалп (само за BHD825 и BHD827)
- ⑫ Дифузер за къдрици (само за BHD821 и BHD827)
- ⑬ Накрайник за оформяне
- ⑭ Индикатор за *SenseIQ* (отгоре)

Режим	<i>SenseIQ</i>
Fast (Бързо)	Да
Gentle (Нежно)	Да
Manual (Ръчен)	Не
Style (Стил)	Да
Curl (Къдрене) (само за BHD821, BHD827)	Да
Scalp (Скалп) (само за BHD825, BHD827)	Не

2 Как да използвате вашия сешоар без аксесоари

- 1 Свържете щепсела с контакта и включете уреда. (①).
 ↳ (Фиг. В) Бърз, нежен и ръчен режим ще се покажат на индикатора за режим (⑧) за момент. След това ще премине в режим по подразбиране, т.е. на бърз режим.
- 2 Натиснете бутона за  режим (②), за да превключвате между бърз, нежен и ръчен режим.

Режим	Функция
Бързо	Погсушавайте мократа си коса за кратко време с неговото забележително изпълнение.
Нежно	Изсушавайте косата на щадяща температура с нежен въздушен поток.
Ръчен	Изсушавайте косата си с предпочитаните от вас настройки за температура  и скорост  . Полезни съвети: <ul style="list-style-type: none"> • За да активирате ръчния режим, можете да натиснете бутона за  режим, бутона за температура  или бутона за скорост . • Ръчният режим има функция за запазване, която запазва избраните от вас настройки за температура и скорост за бъдеща употреба.

3 Натиснете бутона за хладна струя  () **ВЕДНЪЖ** за хладен въздушен поток с цел фиксиране на прическата. За да дезактивирате тази функция, натиснете бутона за хладна струя , за температура  или за режим . На задната страна на сешоара светодиодите на индикатора за температура също ще се изключат. Само светодиодите на индикатора за скорост ще светят.

Забележка

- Не е необходимо да натискате и да задържате бутона за хладна струя за хладен въздушен поток.
- Хладната струя () е приложима за всички режими. Ако желаете да смените скоростта в настройката за хладна струя, ние препоръчваме да изберете ръчен режим и да преминете на температура 1.

3 Как да оформите косата си (Фиг. С)

1 Прикрепете крайника за оформяне () и режимът за оформяне ще се активира автоматично.

↳ Ако прикрепите крайника за оформяне и след това включите сешоара, за кратко ще видите бърз, нежен, ръчен режим и режим за оформяне на индикатора за режим. След това ще премине в режим за оформяне.

Забележка:

Може да превключвате към нежен, бърз, ръчен режим и режим за оформяне, според вашето желание.

- Изберете един кичур коса (не по-широк от 5 см) и поставете четката под косата близо до корените. С крайника за оформяне, насочен надолу към косата, плъзнете четката и сешоара с едно движение, докато не стигнете до краищата на косата. Повторете с останалите кичури коса.
- За да фиксирате прическата си, натиснете бутона за хладна струя ✳ **ВЕДНЪЖ** (Ⓔ) за хладен въздушен поток.
- За да създадете леки чупки: Леко завъртете четката навътре, когато стигнете краищата на косата. Натиснете бутона за хладна струя ✳ **ВЕДНЪЖ** и задръжте така за 3 – 4 секунди с хладен въздушен поток.
- За да отстраните крайника за оформяне, просто го свалете и режимът ще се превключи на предната настройка.

4 Как да използвате дифузера за къдрици (само за BHD821, BHD827, Фиг. D)

Дифузерът за къдрици помага при сушенето на къдрава коса. Ако имате естествено къдрава коса или перманентни къдрици, можете да използвате дифузер за къдрици, за да подсилите къдриците си. Има дупка върху дифузера, която позволява *SenseIQ* разпознаване на температурата на косата при сушене или оформяне.

Забележка: Можете да превключвате между ръчен режим и режим за къдрене по ваше желание.

- Прикрепете дифузера за къдрици (Ⓔ) към сешоара и режимът за къдрене ще се активира.
- Дръжте сешоара вертикално, поставяйте косата с кръгови движения между зъбците и движете бавно по скалпа.
- Поставете дифузера за къдрици на скалпа и започнете да правите въртеливи движения. Това помага да изсушите скалпа си и увеличава обема на косата още от корените.
- За да фиксирате прическата си, натиснете бутона за хладна струя ✳ **ВЕДНЪЖ** (Ⓔ) за хладен въздушен поток.
- За да отстраните дифузера за къдрици, просто го свалете и режимът ще се превключи на предната настройка.

5 Как да масажирате скална си (само за BHD825, BHD827, Фиг. Е)

Приставката за масаж с меки зъбци стимулира скална чрез вибрация и нежно нагриване.

- 1 Прикрепете приставката за масаж (11) към сешоара, за да активирате режима за скалп.
- 2 Нежно поставете масажиралните зъбци върху скална за релаксация.

Забележка: Масажиралните зъбци трябва да докосват скална. Не ги натискайте силно върху скална, тъй като това ще намали ефективността на масажора.

- 3 Движете дифузера за скалп по различни части от скална с кръгови движения за сушене на косата и масажиране на скална едновременно.

Забележка: Режимът за скалп може да се използва само с приставката за масаж. Не можете да превключвате към групов режим, когато приставката е върху сешоара.

6 Следи употреба

Забележка: Не поналяйте приставките във вода, за да ги почистите.

- 1 Изключете уреда и извадете щепсела от контакта.
- 2 Оставете уреда върху топлоустойчива повърхност, докато се охлади.
- 3 Използвайте прахосмукачка за почистване на праха по решетките.
- 4 Почистете сешоара с влажна кърпа.
- 5 Приберете уреда на безопасно и сухо място без прах. Можете също да го окачите на халката за окачване (10).

7 Гаранция и обслужване

Ако се нуждаете от информация или имате проблем, моля, посетете уебсайта на Philips на адрес www.philips.com/support или се обърнете към центъра за обслужване на клиенти на Philips във вашата държава (телефонния номер можете да намерите в международната гаранционна карта). Ако във вашата страна няма център за обслужване на потребители, обърнете се към местния търговец на уреди на Philips.

Gratulujeme k nákupu a vítáme vás mezi uživateli výrobků společnosti Philips! Chcete-li využívat všech výhod podpory nabízené společností Philips, zaregistrujte svůj výrobek na adrese www.philips.com/welcome.





1 Přehled (obr. A)



- ① Vypínač
- ② Tlačítko přepínání režimu
- ③ Tlačítko teploty
- ④ Tlačítko rychlosti
- ⑤ Indikátor *SenseIQ* (Zpět)
- ⑥ Indikátor teploty (Pouze manuální režim)
- ⑦ Indikátor rychlosti (Pouze manuální režim)
- ⑧ Indikátor režimu
- ⑨ Tlačítko Cool shot
- ⑩ Závěsná smyčka
- ⑪ Masážní nástavec na pokožku hlavy (pouze modely BHD825 a BHD827)
- ⑫ Difúzer pro lokny (pouze modely BHD821 a BHD827)
- ⑬ Tvarovací nástavec
- ⑭ Indikátor *SenseIQ* (Nahoře)

Režim	<i>SenseIQ</i>
Fast (Rychle)	Ano
Gentle (Šetrný)	Ano
Manual (Manuální)	Ne
Style (Styl)	Ano
Curl (Lokny) (pouze modely BHD821, BHD827)	Ano
Scalp (Pokožka hlavy) (pouze modely BHD825, BHD827)	Ne

2 Použití vysoušeče vlasů bez příslušenství

- 1 Zapojte zástrčku do elektrické zásuvky a zapněte přístroj (①).
↳ (obr. B) V indikátoru režimu (⑧) se krátce zobrazí režimy Rychlý, Jemný a Manuální. Přístroj poté přejde do výchozího, tj. Rychlého režimu.
- 2 Stisknutím tlačítka režimu (②) můžete přepínat mezi rychlým, jemným a manuálním režimem.

Režim	Funkce
Rychle	Díky jeho silnému výkonu vysušíte mokré vlasy za krátkou dobu.
Šetrný	Vlasy vysušíte šetrně při mírné teplotě, jemným proudem vzduchu.
Manuální	Vysušte si vlasy s požadovaným nastavením teploty  a rychlosti  . Tipy: <ul style="list-style-type: none"> • Manuální režim můžete aktivovat stisknutím tlačítka režimu (②), teploty  nebo rychlosti . • Ruční režim má paměťovou funkci, která zvolenou hodnotu teploty a rychlosti uloží pro budoucí použití.

- 3 Pokud **JEDNOU** stisknete tlačítko Cool Shot  (⑨), můžete si účes zafixovat chladným vzduchem. Tuto funkci deaktivujete stisknutím tlačítka Cool Shot , teploty  nebo režimu (②). Na zadní straně vysoušeče zhasnou také kontrolky LED indikátoru teploty. Svítit budou pouze kontrolky LED indikátoru rychlosti.

Poznámka

- Aby začal proudit studený vzduch, není nutné tlačítko Cool Shot stisknout A podržet.
- Funkci Cool Shot () lze použít ve všech režimech. Pokud chcete v nastavení Cool Shot změnit rychlost, doporučujeme zvolit manuální režim a přepnout na teplotu 1.

3 Úprava vlasů (obr. C)

- 1 Připevněte tvarovací koncovku (13) a režim Úprava se aktivuje automaticky.
- ↳ Pokud připojíte tvarovací koncovku a poté vysoušeč zapnete, v indikátoru režimů se krátce zobrazí režimy Rychlý, Jemný, Manuální a Úprava. Přístroj poté přejde do režimu úpravy.

Poznámka:

Jemný, rychlý, manuální režim a režim úpravy můžete podle potřeby měnit.

- 2 Vyberte pramen vlasů (ne širší než 5 cm) a umístěte hřeben pod vlasy u koříneků. S tvarovací koncovkou směřující dolů na vlasy pohybuje hřebenem a vysoušečem vlasů jedním pohybem až na konec pramene vlasů. Opakujte s dalšími prameny.
- 3 Účes můžete zafixovat **JEDNÍM** stisknutím tlačítka Cool Shot (9), kterým se aktivuje chladný vzduch.
- 4 Vytvoření měkkých vln: Jakmile se dostanete na konce vlasů, lehce otáčejte hřeben směrem dovnitř. **JEDNOU** stiskněte tlačítko Cool Shot (9) a aplikujte studený vzduch v jedné pozici po dobu 3–4 sekund.
- 5 Pokud chcete tvarovací koncovku odebrat, jednoduše ji sejměte a režim se přepne zpět na předchozí nastavení.

4 Použití difuzéru pro lokny (pouze modely BHD821, BHD827, obr. D)

Difuzér pro lokny je vhodný na vysoušení kudrnatých vlasů. Pokud máte přirozeně kudrnaté vlasy nebo trvalou, můžete své lokny pomocí difuzéru zvýraznit. V horní části difuzéru pro lokny je otvor, který umožňuje, aby funkce *SenseIQ* při vysoušení či úpravě rozpoznala teplotu vašich vlasů.

Poznámka: Mezi režimem pro lokny a manuálním režimem můžete podle potřeby přepínat.

- 1 Upevněte difuzér pro lokny (12) na vysoušeč vlasů a aktivuje se režim pro lokny.
- 2 Vysoušeč držte svisle, vlasy omotejte mezi hroty a pomalu posouvejte směrem k pokožce hlavy.
- 3 Položte difuzér pro lokny na pokožku hlavy a provádějte krouživé pohyby. To napomáhá vysoušení pokožky a vylepšuje objem od kořínek vlasů.

- Účes můžete zafixovat **JEDNÍM** stisknutím tlačítka Cool Shot  (9), kterým se aktivuje chladný vzduch.
- Pokud chcete difuzér pro lokny odebrat, jednoduše jej sejměte a režim se přepne zpět na předchozí nastavení.

5 Masáž pokožky hlavy (pouze modely BHD825, BHD827, obr. E)

Masážní nástavec na pokožku hlavy s měkkými hroty stimuluje pokožku hlavy vibracemi a mírným teplem.

- Upevněte masážní nástavec na pokožku hlavy (11) na vysoušeč vlasů a aktivujte režim Pokožka hlavy.
- Jemně přiložte masážní hroty k pokožce hlavy a uvolňujte ji.

Poznámka: Masážní hroty by se měly pokožky hlavy dotýkat. Netlačte jimi na pokožku hlavy příliš silně, protože tím by se účinnost masáže snížila.

- Krouživými pohyby posunujte masážní nástavec na různá místa na pokožce hlavy – budete tak vysoušet vlasy a současně masírovat pokožku hlavy.

Poznámka: Režim pro pokožku hlavy lze používat pouze s masážním nástavcem na pokožku hlavy. Když je na vysoušeči toto příslušenství, nelze přepnout na jiný režim.

6 Po použití

Poznámka: Žádné příslušenství při čištění nepoňujte do vody.

- Vypněte přístroj a odpojte jej ze sítě.
- Položte jej na žáruvzdorný povrch, dokud nevychladne.
- Prach z mřížek vysajte vysavačem.
- Vysoušeč vlasů čistěte navlhčeným hadříkem.
- Skladujte jej na bezpečném, suchém a bezprašném místě. Můžete jej také zavěsit za závěsnou smyčku (10).

7 Záruka a servis

Pokud byste měli jakýkoliv problém nebo pokud potřebujete nějakou informaci, navštivte webovou stránku společnosti Philips www.philips.com/support nebo kontaktujte středisko péče o zákazníky společnosti Philips ve vaší zemi (telefonní číslo najdete v letáčku s celosvětovou zárukou). Pokud se ve vaší zemi středisko péče o zákazníky společnosti Philips nenachází, obraťte se na místního prodejce výrobků Philips.

Herzlichen Glückwunsch zu Ihrem Kauf und willkommen bei Philips! Um die Unterstützung von Philips optimal nutzen zu können, sollten Sie Ihr Produkt unter www.philips.com/welcome registrieren.

1 Überblick (Abb. 1)

- ① Ein-/Ausschalter
- ② Modustaste
- ③ Wärmetaste
- ④ Geschwindigkeitstaste
- ⑤ SenseIQ-Anzeige (Rückseite)
- ⑥ Wärmeanzeige (nur manueller Modus)
- ⑦ Geschwindigkeitsanzeige (nur manueller Modus)
- ⑧ Modusanzeige
- ⑨ Kaltlufttaste
- ⑩ Aufhängeöse
- ⑪ Kopfhautmassagegerät (nur BHD825 und BHD827)
- ⑫ Lockendiffusor (nur BHD821 und BHD827)
- ⑬ Stylingdüse
- ⑭ SenseIQ-Anzeige (Oberseite)





Modus	SenseIQ
Fast (Schnell)	Ja
Gentle (Sanft)	Ja
Manual (Manuell)	Nein
Style (Styling)	Ja
Curl (Locken) (nur BHD821, BHD827)	Ja
Scalp (Kopfhaut) (nur BHD825, BHD827)	Nein





2 So verwenden Sie Ihren Haartrockner ohne Aufsatz

1 Schließen Sie den Netzstecker an eine Steckdose an, und schalten Sie das Gerät ein. (①).

↳ (Abb. B) Der schnelle, sanfte und manuelle Modus werden vorübergehend in der Modusanzeige (⑧) angezeigt. Dann wechselt das Gerät in den Standardmodus, z. B. in den schnellen Modus.

- 2 Drücken Sie die Modustaste  (2), um zwischen dem schnellen, sanften und manuellen Modus zu wechseln.

Modus	Funktion
Schnell	Trocknen Sie Ihr Haar dank der kraftvollen Leistung in kürzester Zeit.
Sanft	Trocknen Sie Ihr Haar bei einer schonenden Temperatur mit sanftem Luftstrom.
Manuell	Trocknen Sie Ihr Haar mit genau der richtigen Einstellung für Wärme  und Geschwindigkeit  . Tipps: <ul style="list-style-type: none"> • Um den manuellen Modus zu aktivieren, drücken Sie entweder die Modustaste , Wärmetaste  oder Geschwindigkeitstaste . • Der manuelle Modus verfügt über eine Memory-Funktion, die Ihre ausgewählte Wärme- und Geschwindigkeitsstufe speichert.

- 3 Drücken Sie **EINMAL** die Kaltlufttaste  (9), um mit kalten Luftströmen Ihre Frisur zu fixieren. Drücken Sie zum Ausschalten dieser Funktion die Kaltluft- , Wärme-  oder Modustaste . Auf der Rückseite gehen auch die LEDs der Wärmeanzeige aus. Nur die LEDs der Geschwindigkeitsanzeige leuchten.

Hinweis



- Sie müssen die Kaltlufttaste für kühle Luft NICHT gedrückt halten.
- Die Kaltstufe () kann in allen Modi verwendet werden. Wenn Sie die Geschwindigkeitsstufe in der Kaltluftstufe ändern möchten, empfehlen wir Ihnen, den manuellen Modus auszuwählen und auf Temperatur 1 zu wechseln.

3 So stylen Sie Ihre Haare (Abb. C)

- 1 Stecken Sie die Stylingdüse () auf den Haartrockner auf. Dadurch wird der Stylingmodus automatisch aktiviert.
- ↳ Wenn Sie die Stylingdüse aufstecken und anschließend den Trockner einschalten, erscheinen die Modi „Schnell“, „Sanft“ und „Manuell“ kurz auf der Modusanzeige. Das Gerät wechselt dann in den Stylingmodus.

Hinweis:



Sie können je nach Wunsch in den Modus „Sanft“, „Schnell“, „Manuell“ und „Styling“ wechseln.

- 2 Wählen Sie eine Haarsträhne (nicht breiter als 5 cm) und platzieren Sie die Bürste unter dem Haar, nah an der Haarwurzel. Richten Sie die Stylingdüse nach unten auf Ihr Haar und bewegen Sie die Bürste und den Haartrockner in einer einzigen Bewegung vom Ansatz bis zu den Spitzen. Wiederholen Sie den Vorgang bei weiteren Haarsträhnen.
- 3 Drücken Sie **EINMAL** die Kaltlufttaste  (), und fixieren Sie Ihre Frisur mit kaltem Luftstrom.
- 4 Für leichte Wellen, drehen Sie die Bürste leicht nach innen, wenn Sie die Haarspitzen erreichen. Drücken Sie **EINMAL** die Kaltlufttaste , und bleiben Sie 3–4 Sekunden lang mit kaltem Luftstrom in der Position.
- 5 Um die Stylingdüse zu entfernen, nehmen Sie sie einfach ab und der Modus wechselt in die vorherige Einstellung.

4 So verwenden Sie den Lockendiffusor (nur BHD821, BHD827, Abb. D)

Mit einem Lockendiffusor können Sie lockiges Haar trocknen. Egal, ob Sie natürliche Locken oder eine Dauerwelle haben, der Diffusor optimiert Ihre Locken. Auf der Oberseite des Diffusors befindet sich eine Öffnung, durch die *SenseIQ* die Temperatur Ihres Haares beim Trocknen oder Stylen erfasst.

Hinweis: Sie können nach Belieben zwischen Lockenmodus und manuellem Modus wechseln.

- 1 Wenn Sie den Lockendiffusor () auf dem Trockner aufstecken, wird der Lockenmodus aktiviert.
- 2 Halten Sie den Haartrockner senkrecht, bringen Sie das Haar in kreisenden Bewegungen zwischen die Stifte, und bewegen Sie das Gerät langsam in Richtung Kopfhaut.
- 3 Setzen Sie den Lockendiffusor auf Ihre Kopfhaut und bewegen Sie ihn in kreisenden Bewegungen. So wird Ihre Kopfhaut trocken und das Volumen am Haaransatz erhöht.
- 4 Drücken Sie **EINMAL** die Kaltlufttaste  (), und fixieren Sie Ihre Frisur mit kalten Luftströmen.
- 5 Um die Stylingdüse zu entfernen, nehmen Sie sie einfach ab, und der Modus wechselt in die vorherige Einstellung.

5 So massieren Sie Ihre Kopfhaut (nur BHD825, BHD827, Abb. E)

Durch die weichen Stifte des Massageaufsatzes für die Kopfhaut wird Ihre Kopfhaut durch Vibrationen und sanfte Wärme stimuliert.

- 1 Stecken Sie den Massageaufsatz (⑪) für die Kopfhaut auf den Trockner auf, um den Kopfhautmodus zu aktivieren.
- 2 Platzieren Sie die Massagestifte zur Entspannung vorsichtig auf Ihre Kopfhaut.

Hinweis: Die Massagestifte sollten die Kopfhaut berühren. Drücken Sie sie nicht fest auf die Kopfhaut, da dies die Leistung des Massagegeräts reduziert.

- 3 Bewegen Sie den Massageaufsatz über Ihre Kopfhaut, um beim Haartrocknen gleichzeitig Ihre Kopfhaut zu massieren.

Hinweis: Der Kopfhautmodus kann nur mit dem Massageaufsatz für die Kopfhaut angewendet werden. Sie können nicht in einen anderen Modus wechseln, wenn sich der Aufsatz auf dem Trockner befindet.

6 Nach Gebrauch

Hinweis: Tauchen Sie die Aufsätze zur Reinigung nicht unter Wasser.

- 1 Schalten Sie das Gerät aus, und ziehen Sie den Netzstecker aus der Steckdose.
- 2 Legen Sie das Gerät auf eine hitzebeständige Unterlage, und lassen Sie es abkühlen.
- 3 Entfernen Sie Staubablagerungen am Gitter mit einem Staubsauger.
- 4 Reinigen Sie den Trockner mit einem feuchten Tuch.
- 5 Bewahren Sie das Gerät an einem sicheren, trockenen und staubfreien Ort auf. Sie können es auch an der Aufhängeöse (⑩) aufhängen.

7 Garantie und Kundendienst

Benötigen Sie weitere Informationen oder treten Probleme auf, besuchen Sie die Philips Website unter www.philips.com/support oder setzen Sie sich mit einem Philips Service-Center in Ihrem Land in Verbindung (Telefonnummer siehe Garantieschrift). Sollte es in Ihrem Land kein Service-Center geben, wenden Sie sich bitte an Ihren lokalen Philips Händler.

Õnnitleme ostu puhul ja tervitame Philipsi poolt! Philipsi pakutava tootete eeliste täielikuks kasutamiseks registreerige oma toode veebilehel www.philips.com/welcome.

1 Ülevaade (joonis A)



- ① sisse-välja lüliti
- ② Režiiminupp
- ③ Kuumuse nupp
- ④ Kiiruse nupp
- ⑤ *SenseIQ* näidik (Taga)
- ⑥ Kuumusenäidik (Ainult manuaalrežiim)
- ⑦ Kiirusenäidik (Ainult manuaalrežiim)
- ⑧ Režiiminäidik
- ⑨ Jaheda õhuvoo nupp
- ⑩ Riputusaas
- ⑪ Peanaha masseerija (ainult BHD825 ja BHD827)
- ⑫ Lokkide difuuser (ainult BHD821 ja BHD827)
- ⑬ Stiliseerimisotsik
- ⑭ *SenseIQ* näidik (Peal)

Režiim	<i>SenseIQ</i>
Fast (Kiire)	Jah
Gentle (Õrn)	Jah
Manual (Manuaalrežiim)	Ei
Style (Stiil)	Jah
Curl (Lokid) (ainult BHD821,BHD827)	Jah
Scalp (Massaaž) (ainult BHD825,BHD827)	Ei

2 Kuidas kasutada fööni ilma lisatarvikuteta

- Ühendage pistik vooluvõrku ning lülitage seade sisse (①).
- ↳ (Joonis B) Kiire, Õrn ja Manuaalrežiim ilmuvad kohehelt režiiminäidikul (⑧). Siis lülitub see vaikimisi režiimile ehk režiimile Kiire.
- Vajutage režiiminupule ⊖ (②), et liikuda Kiire, Õrna ja Manuaalrežiimi vahel.

Režiim	Funktsioon
Kiire	Kuivatage märgi juukseid kõige võimsamal režiimil ainult lühikest aega.
Õrn	Kuivatage juukseid õrna õhuvooluga hoolival temperatuuril.
Manuaalrežiim	<p>Kuivatage juukseid soovitud Kuumuse  ja Kiiruse  seadistustel.</p> <p>Näpunäited</p> <ul style="list-style-type: none"> • Manuaalrežiimi sisse lülitamiseks, võite vajutada režiiminuppu ⊖ või Kuumuse  või Kiiruse  nuppu. • Manuaalrežiimil on mälu funktsioon, mis salvestab teie Kuumuse ja Kiiruse seadistused edaspidiseks kasutuseks.

- Jaheda õhuvooa soengu fikseerimiseks vajutage ÜHEKORDELT Külma Õhu nuppu  (⑨). Selle funktsiooni lõpetamiseks vajutage Külma Õhu , Kuumuse  või Režiimi ⊖ nupule. Siis kustub ka fööni tagaküljel olev Kuumusenäidiku LED tuli. Põleb ainult Kiirusenäidiku LED tuli.

Märkus

- Külma õhuvoo jaoks ei pea Külma õhu nuppu korraga vajutama JA all hoidma.
- Külma Õhu () seadet saab rakendada kõikides režiimides. Kui te soovite Külma õhu seadistuse ajal kiirust muuta, soovitame valida Manuaalrežiimi ning minna üle Temperatuur 1 peale.

3 Kuidas juukseid soengusse seada (Joonis C)

- 1 Kinnitage stiliseerimisotsik (13) ja Stiliseerimisrežiim käivitub automaatselt.
- ↳ Kui te olete stiliseerimisotsiku kinnitanud ja fööni sisse lülitanud, näete režiiminäidikul kohealt Kiire, Örn ja Manuaalrežiimi. Seejärel lülitub see Stiliseerimisrežiimi.

Märkus.

Saate soovikohaselt liikuda Örna, Kiire, Manuaal- ja Stiliseerimisrežiimi vahel.

- 2 Valige juuksesalk (mitte laiem kui 5 cm) ning asetage hari juuste alla juuksejuurte juurde. Hoides stiliseerimisotsikut juuste suunas allapööratuna, tõmmake ühe liigutusega hari ja föön juuste otsteni. Korrake sama protseduuri teistel juuksesalkudel.
- 3 Külma õhuvooga soengu fikseerimiseks vajutage ÜHEKORDSELT (9) Külma Öhu nuppu. ✱
- 4 Koolutatud tulemuseks: Pöörake harja juusteotste juurde jõudes veidi sissepoole. Vajutage ÜHEKORDSELT Külma Öhu nuppu ✱ ning hoidke seda külma õhuvooga 3-4 sekundit samal kohal.
- 5 Stiliseerimisotsiku eemaldamiseks võtke see lihtsalt fööni küljest ära ning režiim lülitub eelmisele seadistusele.

4 Kuidas kasutada lokkide difuusorit (ainult BHD821, BHD827, Joonis D)

Lokkide difuusor on abiks lokkis juuste kuivatamisel. Kui teil on loomulikult lokkis juuksed või keemilised lokid, saate lokkide välja toomiseks kasutada lokkide difuusorit. Lokkide difuusori peal on auk, mis võimaldab *SenseIQ* määrata juuste temperatuuri kuivatamise või soengusse seadmise ajal.

Märkus: Saate soovikohaselt liikuda Loki- ja Manuaalrežiimi vahel.

- 1 Kinnitage difuusor (12) fööni külge ja Lokirežiim hakkabki tööle.
- 2 Hoidke fööni vertikaalselt, asetades juukseid ringikujuliste liigutustega piide vahele ja liikudes fööniga aeglaselt peanaha suunas.
- 3 Asetage difuusor peanahale ja tehke sellega ringikujulisi liigutusi. See aitab peanahka kuivatada ja lisab juuksejuurtele kohevust.

- 4 Soengu fikseerimiseks vajutage külma õhuvoo jaoks ÜHEKORDSELT (9) Külma Õhu nuppu. ❄️.
- 5 Difusori eemaldamiseks võtke see lihtsalt fööni küljest ära ja režiim lülitub eelmisele seadistusele.

5 Kuidas peanaha masseerida (ainult BHD825, BHD827, Joonis E)

Pehmele piidega peanaha masseerimise lisatarvik stimuleerib vibratsiooni ja õrna soojuse abil teie peanaha.

- 1 Kinnitage peanaha masseerimise lisatarvik (11) fööni külge Massaažirežiimi käivitamiseks.
- 2 Asetage lõdvestavad massaažiharjased õrnalt peanahale.
Märkused: Massaažiharjased peaksid puudutama peanaha. Ärge suruge neid tugevalt peanaha vastu, sest see vähendab massaaži tõhusust.
- 3 Liikuge peanaha masseerijaga ringjate liigutuste abil mööda peanaha erinevaid piirkondi, kuivatades juukseid ja masseerides peanaha samaaegselt.

Märkus: Peanaha massaažirežiimi saab kasutada ainult peanaha masseerimise lisatarvikuga. Kui föön on selle lisatarvikuga ühendatud, ei ole seda võimalik kasutada teises režiimis.

6 Pärast kasutamist

Märkus: Ärge kastke puhastamise eesmärgil toote ühtegi osa vette.

- 1 Lülitage seade välja ja eemaldage toitejuhe seinakontaktist.
- 2 Asetage see kuumusekindlale pinnale jahtuma.
- 3 Kasutage võre juurest tolmu eemaldamiseks tolmuimejat.
- 4 Puhastage fööni niiske lapiga.
- 5 Hoiustage see ohutus ja kuivas tolmuvabas kohas. Võite seadme ka riputusaasa (10) abil üles riputada.

7 Garantii ja hooldus

Kui vajate teavet või teil on mõni probleem, palume teil külastada Philipsi veebilehte www.philips.com/support või pöörduda oma riigi Philipsi klienditeeninduskeskusesse (telefoninumbri leiate kõiki riike hõlmavalt garantiilehelt). Kui teie riigis ei ole klienditeeninduskeskust, pöörduge Philipsi toodete kohaliku müügiesindaja poole.

Félicitations pour votre achat et bienvenue dans le monde de Philips ! Pour profiter pleinement de l'assistance offerte par Philips, enregistrez votre appareil à l'adresse suivante : www.philips.com/welcome.





1 Vue d'ensemble (fig. A)





- ① Marche/arrêt
- ② Bouton de mode
- ③ Bouton de chaleur
- ④ Bouton de vitesse
- ⑤ Indicateur *SenseIQ* (arrière)
- ⑥ Indicateur de chaleur (mode manuel uniquement)
- ⑦ Indicateur de vitesse (mode manuel uniquement)
- ⑧ Indicateur de mode
- ⑨ Bouton du flux d'air froid
- ⑩ Anneau de suspension
- ⑪ Masseur de cuir chevelu (BHD825 et BHD827 uniquement)
- ⑫ Diffuseur boucleur (BHD821 et BHD827 uniquement)
- ⑬ Concentrateur
- ⑭ Indicateur *SenseIQ* (haut)

Mode	<i>SenseIQ</i>
Fast (Rapide)	Oui
Gentle (Doux)	Oui
Manual (Manuel)	Non
Style (Stylise)	Oui
Curl (Boucle) (BHD821,BHD827 uniquement)	Oui
Scalp (Cuir chevelu) (BHD825,BHD827 uniquement)	Non

2 Utilisation du sèche-cheveux sans aucun accessoire

- 1 Branchez la fiche sur une prise de courant et allumez l'appareil (①).
 ↳ (Fig. B) Les indicateurs des modes Rapide, Doux et Manuel s'allument (⑧) temporairement. Ensuite, le mode par défaut est indiqué, à savoir le mode Rapide.
- 2 Appuyez sur le bouton de mode (②) pour basculer entre les modes Rapide, Doux et Manuel.

Mode	Fonction
Rapide	Séchez vos cheveux mouillés rapidement grâce à sa puissance.
Doux	Séchez vos cheveux à une température douce avec un flux d'air modéré.
Manuel	Séchez vos cheveux avec les réglages de chaleur  et de vitesse  de votre choix. Conseils : <ul style="list-style-type: none"> • Pour activer le mode Manuel, vous pouvez appuyer sur le bouton de mode , le bouton de chaleur  ou le bouton de vitesse . • Le mode Manuel est doté d'une fonction mémoire qui enregistre les réglages de chaleur et de vitesse que vous avez sélectionnés pour un usage ultérieur.

- 3 Appuyez sur le bouton du flux d'air froid  () à **UNE reprise** pour fixer votre mise en forme. Pour désactiver cette fonction, appuyez sur le bouton du flux d'air froid , de chaleur  ou de mode . À l'arrière du sèche-cheveux, les voyants de l'indicateur de chaleur seront éteints également. Seuls les voyants de l'indicateur de vitesse seront allumés.

Remarque

- Vous ne devez pas maintenir ENFONCÉ le bouton du flux d'air froid pour faire fonctionner le flux d'air froid.
- Le flux d'air froid () peut s'utiliser dans tous les modes. Si vous voulez modifier la vitesse du réglage du flux d'air froid, nous vous recommandons de sélectionner le mode Manuel et de sélectionner la température 1.

3 Mise en forme des cheveux (fig. C)

- 1 Fixez le concentrateur () et le mode Stylise s'active automatiquement.

↳ Si vous fixez le concentrateur, puis allumez le sèche-cheveux, vous verrez les modes Rapide, Doux, Manuel et Stylise temporairement dans l'indicateur de mode. Ensuite, l'appareil passera en mode Stylise.

Remarque :

Vous pouvez basculer entre les modes Doux, Rapide, Manuel et Styliste à votre gré.

- 2 Prenez une mèche de cheveux (de 5 cm de large maximum) et placez la brosse sous les cheveux près des racines. Avec le concentrateur orienté vers le bas sur vos cheveux, déplacez la brosse et le sèche-cheveux d'un seul geste jusqu'à atteindre les pointes de vos cheveux. Recommencez l'opération sur d'autres mèches de cheveux.
- 3 Pour fixer votre mise en forme, appuyez sur le bouton du flux d'air froid ☼ à **UNE reprise** (9) pour utiliser le flux d'air froid.
- 4 Pour créer un léger mouvement : tournez légèrement la brosse vers l'intérieur lorsque vous atteignez les pointes des cheveux. Appuyez sur le bouton du flux d'air froid ☼ à **UNE reprise** et maintenez en position pendant 3-4 secondes avec le flux d'air froid.
- 5 Pour retirer le concentrateur, il vous suffit de l'enlever et le mode repassera au dernier réglage sélectionné.

4 Utilisation du diffuseur boucleur (BHD821, BHD827 uniquement, fig. D)

Un diffuseur boucleur permet de sécher les cheveux bouclés. Si vous avez les cheveux naturellement bouclés ou permanentés, vous pouvez utiliser un diffuseur boucleur pour embellir vos boucles. Un orifice situé sur le haut du diffuseur boucleur permet à *SenseIQ* de détecter la température de vos cheveux lorsque vous les séchez ou les mettez en forme.

Remarque : vous pouvez basculer entre les modes Boucle et Manuel à votre gré.

- 1 Fixez le diffuseur boucleur (12) sur le sèche-cheveux et le mode Boucle s'activera.
- 2 Maintenez le sèche-cheveux verticalement, placez les broches dans vos cheveux et effectuez des mouvements de rotation en vous dirigeant lentement vers le cuir chevelu.
- 3 Placez le diffuseur boucleur sur votre cuir chevelu et effectuez des mouvements de rotation. Cela permet de sécher les racines de vos cheveux et d'en améliorer le volume.
- 4 Pour fixer votre mise en forme, appuyez sur le bouton du flux d'air froid ☼ à **UNE reprise** (9) pour utiliser le flux d'air froid.

5 Pour retirer le diffuseur boucleur, il vous suffit de l'enlever et le mode repassera au dernier réglage sélectionné.

5 **Massage du cuir chevelu (BHD825, BHD827 uniquement, fig. E)**

Le masseur de cuir chevelu avec ses picots souples stimule votre cuir chevelu par une vibration associée à une chaleur douce.

- 1 Fixez le masseur de cuir chevelu (11) sur le sèche-cheveux pour activer le mode Cuir chevelu.
- 2 Placez doucement les picots de massage sur votre cuir chevelu pour une relaxation.

Remarque : les picots du masseur doivent toucher le cuir chevelu. Ne les appuyez pas trop fortement sur votre cuir chevelu car cela réduirait l'efficacité du masseur.

- 3 Déplacez le masseur sur différentes parties de votre cuir chevelu en effectuant des mouvements de rotation afin de sécher vos cheveux et de masser votre cuir chevelu simultanément.

Remarque : le mode Cuir chevelu ne peut être utilisé qu'avec le masseur de cuir chevelu. Vous ne pouvez pas passer à un autre mode lorsque cet accessoire se trouve sur le sèche-cheveux.

6 **Conseils après utilisation**

Remarque : ne plongez aucun accessoire dans l'eau à des fins de nettoyage.

- 1 Arrêtez l'appareil et débranchez-le.
- 2 Laissez-le refroidir sur une surface résistante à la chaleur.
- 3 Utilisez un aspirateur pour éliminer la poussière au niveau des grilles.
- 4 Nettoyez le sèche-cheveux avec un chiffon humide.
- 5 Rangez-le dans un endroit sûr et sec, à l'abri de la poussière. Vous pouvez également accrocher l'appareil par son anneau de suspension (10).

7 **Garantie et service**

Si vous souhaitez obtenir des informations supplémentaires ou si vous rencontrez un problème, visitez le site Web de Philips à l'adresse www.philips.com/support ou contactez le Service Consommateurs Philips de votre pays (vous trouverez le numéro de téléphone correspondant sur le dépliant de garantie internationale). S'il n'existe pas de Service Consommateurs dans votre pays, adressez-vous à votre revendeur Philips.

Čestitamo vam na kupnji i dobro došli u Philips! Kako biste potpuno iskoristili podršku koju nudi Philips, registrirajte svoj proizvod na www.philips.com/welcome.





1 Pregled (sl. A)



- ① Prekidač za uključivanje/isključivanje
- ② Gumb za način rada
- ③ Gumb za zagrijavanje
- ④ Gumb za odabir brzine
- ⑤ Indikator *SenseIQ* (straga)
- ⑥ Indikator topline (samo ručni način rada)
- ⑦ Indikator brzine (samo način rada)
- ⑧ Indikator načina rada
- ⑨ Gumb za hladan zrak
- ⑩ Petlja za vješanje
- ⑪ Masažer tjemena (samo BHD825 i BHD827)
- ⑫ Nastavak za kovrče (samo BHD821 i BHD827)
- ⑬ Nastavak za oblikovanje
- ⑭ Indikator *SenseIQ* (vrh)

Način rada	<i>SenseIQ</i>
Fast (Brzo)	Da
Gentle (Nježno)	Da
Manual (Ručno)	Ne
Style (Stil)	Da
Curl (Kovrče) (samo BHD821,BHD827)	Da
Scalp (Tjeme) (samo BHD825,BHD827)	Ne

2 Uporaba sušila za kosu bez dodataka

- Ukopčajte utikač u strujnu utičnicu i uključite aparat (①).
- (sl. B) Brzi, nježni i ručni načini rada odmah će biti naznačeni u indikatoru načina rada (⑧). Zatim će prijeći u zadani način rada, a to je brzi.
- Između brzog, nježnog i ručnog načina rada krećite se s pomoću gumba za odabir načina rada (⑨) (②).

Način rada	Funkcija
Brzo	Brzo osušite mokru kosu zahvaljujući učinkovitom radu.
Nježno	Osušite kosu blagim strujanjem zraka pri niskoj temperaturi.
Ručno	Osušite kosu uz željene postavke za toplinu  i brzinu  . Savjeti: <ul style="list-style-type: none"> • Za aktiviranje ručnog načina rada možete pritisnuti gumb za način rada (⑨), toplinu  ili brzinu . • Ručni način rada ima funkciju memorije s pomoću koje možete spremiti odabrane postavke topline i brzine za buduću uporabu.

- Pritisnite gumb za hladan zrak  (⑩) **JEDNOM** za hladan zrak i učvršćivanje frizure. Za deaktiviranje te funkcije pritisnite gumb za hladan zrak , toplinu  ili način rada (⑨). Na stražnjoj strani sušila isključit će se i LED diode indikatora topline. Svijetlit će samo LED diode indikatora brzine.

Napomena

- Ne morate držati pritisnutim gumb za hladan zrak.
- Hladan zrak () primjenjiv je na sve načine rada. Ako želite promijeniti brzinu u postavci za hladan zrak, preporučujemo da odaberete ručni način rada i odaberete postavku Temperatura 1.

3 Način oblikovanja kose (sl. C)

- 1 Postavite nastavak za oblikovanje (13) i automatski će se aktivirati način rada za oblikovanje.
- ↳ Ako postavite nastavak za oblikovanje i uključite sušilo, u indikatoru načina rada trenutno će se prikazati brzi, nježni, ručni i način rada za oblikovanje. Zatim ćete prijeći na način rada za oblikovanje.

Napomena:

Po želji možete birati nježni, brzi, ručni i način rada za oblikovanje.

- 2 Odaberite pramen kose (ne širi od 5 cm) i stavite četku ispod kose, blizu korijena. Dok je nastavak za oblikovanje okrenut prema vašoj kosi, pomaknite četku i sušilo jednim pokretom, sve dok ne dođe do kraja kose. Ponovite na drugim dijelovima kose.
- 3 Za oblikovanje frizure ✳ **JEDNOM** (9) pritisnite gumb za hladan zrak.
- 4 Za oblikovanje mekih uvojaka: Kad dođete do vrhova kose, četku blago okrenite prema unutra. Pritisnite gumb za hladan zrak ✳ **JEDNOM** i ostavite ga na mjestu 3–4 sekunde uz protok hladnog zraka.
- 5 Kako biste uklonili nastavak za oblikovanje, jednostavno ga skinite i način rada vratit će se na prethodnu postavku.

4 Uporaba nastavka za kovrče (samo BHD821, BHD827, sl. D)

Nastavak za kovrče koristan je kod sušenja nakovrčane kose. Ako imate prirodno kovrčavu kosu ili trajnu frizuru, pomoću nastavka možete naglasiti kovrče. Na vrhu nastavka za kovrče nalazi se rupica koja omogućava *SenseIQ* prepoznavanje temperature kose prilikom njezinog sušenja ili oblikovanja.

Napomena: Po želji možete birati između načina za kovrče i ručnog načina rada.

- 1 Postavite nastavak na kovrče (12) na sušilo i aktivirat će se način rada za kovrče.
- 2 Sušilo držite okomito, a kosu kružnim pokretima stavite između vrhova nastavka te ga polako približavajte vlasištu.
- 3 Stavite nastavak za kovrče na tjeme i pravite kružne pokrete. Tako će se kosa na tjemenu osušiti, a kosa će imati veći volumen pri korijenu.
- 4 Za oblikovanje frizure ✳ **JEDNOM** (9) pritisnite gumb za hladan zrak.

5 Kako biste uklonili nastavak za kovrče, jednostavno ga skinite i način rada vratit će se na prethodnu postavku.

5 Masiranje tjemena (samo BHD825, BHD827, sl. E)

Dodatak za masažu tjemena mekim vrhovima stimulira tjeme vibracijama i blagom toplinom.

- 1 Postavite dodatak za masažu tjemena (11) na sušilo kako biste aktivirali način rada za tjeme.
- 2 Pažljivo postavite nastavke za masažu na tjeme za opuštanje.

Napomena: Nastavci dodatka za masažu trebaju dodirivati tjeme. Ne pritišćite jako tjeme jer tako se smanjuje učinkovitost dodatka za masažu.

- 3 Nastavkom za tjeme kružnim pokretima prelazite preko raznih dijelova tjemena kako biste istovremeno osušili kosu i masirali tjeme.

Napomena: Način rada za tjeme možete upotrebljavati samo s dodatkom za masažu tjemena. Nećete moći birati drugi način rada kad je dodatak na sušilu.

6 Nakon uporabe

Napomena: Prilikom čišćenja dodatke nemojte uranjati u vodu.

- 1 Isključite aparat i iskopčajte ga.
- 2 Stavite ga na površinu otpornu na toplinu dok se ne ohladi.
- 3 Prašinu s rešetki usisajte usisavačem.
- 4 Sušilo obrišite vlažnom krpom.
- 5 Čuvajte aparat na sigurnom i suhom mjestu gdje nema prašine. Možete ga i objesiti uporabom petlje za vješanje (10).

7 Jamstvo i servis

Ako su vam potrebne informacije ili imate problem, posjetite web-stranicu tvrtke Philips na www.philips.com/support ili se obratite Philips centru za korisničku podršku u svojoj državi (telefonski broj nalazi se u međunarodnom jamstvenom listu). Ako u vašoj državi ne postoji centar za korisničku podršku, obratite se lokalnom prodavaču proizvoda tvrtke Philips.

Köszönjük, hogy Philips terméket vásárolt, és üdvözljük a Philips világában! A Philips által biztosított teljes körű támogatáshoz regisztrálja termékét a www.philips.com/welcome oldalon.





1 Áttekintés (A ábra)



- ① Be-/kikapcsoló
- ② Mode (üzemmód) gomb
- ③ Hőfok gomb
- ④ Sebesség gomb
- ⑤ *SenseIQ* kijelző (fekete)
- ⑥ Hőkijelző (csak manuális üzemmódban)
- ⑦ Sebességjelző (csak manuális üzemmódban)
- ⑧ Üzemmódkijelző
- ⑨ Hideglevegő fokozat gomb
- ⑩ Akasztógyűrű
- ⑪ Fejbőrmasszírozó (csak a BHD825 és BHD827 típusnál)
- ⑫ Göndörítő diffúzor (csak a BHD821 és BHD827 típusnál)
- ⑬ Hajformázó fúvócső
- ⑭ *SenseIQ* kijelző (fent)

Mód	<i>SenseIQ</i>
Fast (Gyors)	Van
Gentle (Kíméletes)	Van
Manual (Kézi)	Nem
Style (Formázás)	Van
Curl (Göndörítés) (csak a BHD821 és BHD827 típusnál)	Van
Scalp (Fejbőr) (csak a BHD825 és BHD827 típusnál)	Nem

2 A hajszárító tartozékok nélküli használata

- 1 Csatlakoztassa a dugót a tápcsatlakozó aljzatba, és kapcsolja be a készüléket (①).
- ↳ (B ábra) Ekkor rövid ideig a Gyors, Kíméletes és Kézi üzemmódok jelennek meg az üzemmódkijelzőn (⑧). Ezt követően a készülék az alapértelmezett (Gyors) üzemmódba kapcsol.
- 2 Nyomja meg a Mód ⊖ gombot (②) a Gyors, Kíméletes és Kézi üzemmódok közötti váltáshoz.

Mód	Funkció
Gyors	A készülék nagy teljesítményének köszönhetően gyorsan megszáríthatja nedves haját.
Kíméletes	Szárítsa meg haját kíméletes hőmérsékleten, gyengéd légáramlással.
Kézi	Saját maga állíthatja be a hajszárítás hőfokát  és sebességét  . Tipppek: <ul style="list-style-type: none"> • A kézi üzemmód aktiválásához nyomja le a Mód ⊖, Hőfok  vagy Sebesség  gombot. • A Kézi üzemmód memória funkciója eltárolja az Ön által megadott hőfokra és sebességre vonatkozó beállításokat a későbbi használathoz.

- 3 A frizura rögzítéséhez szükséges hideg légáramhoz nyomja meg **EGYSZER** a Hideglevegő-fokozat gombot  (⑨). A funkció kikapcsolásához nyomja meg a Hideglevegő fokozat , a Hőfok  vagy a Mód ⊖ gombot. A hajszárító hátoldalán a Hőkijelző LED-ek is ki fognak kapcsolni. Csak a Sebességkijelző LED-ek fognak világítani.

Megjegyzés

- A hideg légáramlásért nem kell lenyomva tartania a Hideglevegő fokozat gombot.
- A Hideglevegő fokozat () minden üzemmódban rendelkezésre áll. Ha meg szeretné változtatni a sebességet Hideglevegő fokozat módban, javasoljuk, hogy válassza ki a Kézi üzemmódot és váltson az 1-es hőmérsékletfokozatra.

3 Hajformázás (C ábra)

- 1 Helyezze fel a hajformázó fúvócsövet (13), és a Formázás üzemmód automatikusan aktiválódik.
- ↳ Ha a hajformázó fúvócső felhelyezése után bekapcsolja a hajszáritót, rövid ideig a Gyors, Kíméletes, Kézi és Formázás üzemmódok lesznek kijelvezve az üzemmódkijelzőn. Ezután Formázás üzemmódba kapcsol.

Megjegyzés:

Bármikor átkapcsolhat a Kíméletes, Gyors, Kézi vagy Formázás üzemmódba.

- 2 Fogjon meg egy (5 cm-nél nem szélesebb) hajtincset, majd helyezze a kezét a haj alá, a hajtövekhez. A fúvócsövet felülről hajára irányítva, egyetlen mozdulattal tolja el a kezét és a hajszáritót, amíg el nem éri a hajvégeket. Ismételje meg ugyanezt a haj többi részén.
- 3 A frizura fixálásához nyomja meg a Hideglevegő fokozat gombot ✨ **EGYSZER** (9) a hideg légáramért.
- 4 Enyhén göndörödő hajvégek létrehozásához fordítsa kissé befelé a kezét a hajvégeknél. Nyomja meg a Hideglevegő fokozat gombot ✨ **EGYSZER**, és tartsa a kezét ugyanebben a helyzetben 3-4 másodpercig, miközben a haját hideg légáram éri.
- 5 A hajformázó fúvócső eltávolításához csak vegye le azt – ekkor a hajszáritó az előző üzemmódba kapcsol.

4 A göndörítő diffúzor használata (csak a BHD821 és BHD827 típusoknál, D ábra)

A göndörítő diffúzor a göndör haj szárításában nyújt segítséget. Ha Önnek természetesen göndör vagy dauerolt haja van, a göndörítő diffúzor használatával kiemelheti a göndørséget. A göndörítő diffúzor tetején található lyuk révén a *SenseIQ* érzékeli tudja a haj hőmérsékletét a szárítás vagy formázás közben.

Megjegyzés: Bármikor váltani tud a Göndörítő és a Kézi üzemmód között.

- 1 Helyezze fel a göndörítő diffúzort (12) a hajszáritóra, és a Göndörítő üzemmód aktiválódik.
- 2 Tartsa függőlegesen a hajszáritót, és körkörös mozdulatokkal helyezze a sörték közé a haját, majd lassan mozgassa a fejbőr felé.
- 3 Helyezze a göndörítő diffúzort a fejbőrrre, majd végezzen körkörös mozdulatokat. Elősegíti a fejbőr száradását, és a gyökereknél dúsítja a haját.

- 4 A frizura fixálásához nyomja meg a Hideglevegő fokozat gombot ✳ **EGYSZER** (9) a hideg légáramért.
- 5 A göndörítő diffúzor eltávolításához csak vegye le azt – ekkor a hajszáritó az előző üzemmódba kapcsol.

5 A fejbőr masszírozása (csak a BHD825 és BHD827 típusoknál, E ábra)

A fejbőrmasszírozó tartozék puha sörtéi vibrálva, kellemesen meleg levegővel stimulálják fejbőrét.

- 1 Helyezze fel a fejbőrmasszírozó tartozékot (11) a hajszáritóra a Fejbőr mód aktiválásához.
- 2 Finoman helyezze a masszírozó sörtéket a fejbőrére a relaxációhoz.
Megjegyzés: A masszírozó sörtéknek érintkezniük kell a fejbőrrel. Ne nyomja erősen a fejbőréhez a tüskéket, mivel ezzel csökkenti a masszírozó hatékonyságát.

- 3 Körkörös mozdulatokkal mozgassa a fejbőrmasszírozót a fejbőre különböző részein, így egyszerre száríthatja meg a haját, és masszírozhatja a fejbőrét.

Megjegyzés: A Fejbőr mód csak a fejbőrmasszírozó tartozékkal használható. Amíg ez a tartozék fel van helyezve a hajszáritóra, nem lehet más üzemmódba kapcsolni.

6 A használatot követően

Megjegyzés: A tisztításhoz semmilyen tartozékot ne merítsen vízbe.

- 1 Kapcsolja ki a készüléket, és a csatlakozódugót húzza ki a fali aljzatból.
- 2 Helyezze a készüléket egy hőálló felületre, amíg az ki nem hűl.
- 3 Porszívóval tisztítsa ki a port a rácsokból.
- 4 A hajszáritó tisztítását nedves ruhával végezze.
- 5 A készüléket száraz és portól mentes helyen tárolja. A készüléket az akasztóhurokra (10) függesztve is tárolhatja.

7 Jótállás és szerviz

Ha információra van szüksége, vagy valamilyen probléma merül fel, látogasson el a Philips honlapjára (www.philips.com/support), vagy forduljon az adott ország Philips vevőszolgálatához (a telefonszámot megtalálja a világszerte érvényes garancialevélen). Ha országában nem működik ilyen vevőszolgálat, forduljon a Philips helyi szaküzletéhez.

Сатып алғаныңыз құтты болсын және Philips компаниясына қош келдіңіз! Philips ұсынатын қолдауды толық пайдалану үшін өнімді www.philips.com/welcome веб-сайтында тіркеңіз.

1 Шолу (А суреті)



- ① Қосу/өшіру қосқышы
- ② Режим түймесі
- ③ Қыздыру түймесі
- ④ Жылдамдық түймесі
- ⑤ *SenseIQ* индикаторы (артқа)
- ⑥ Қыздыру индикаторы (тек қолмен пайдалану режимі)
- ⑦ Жылдамдық индикаторы (тек қолмен пайдалану режимі)
- ⑧ Режим индикаторы
- ⑨ Салқын шығаратын түйме
- ⑩ Ілмек
- ⑪ Басқа арналған массажер (тек BHD825 және BHD827)
- ⑫ Бұйра шаш диффузоры (тек BHD821 және BHD827)
- ⑬ Шашты әрлейтін саптама
- ⑭ *SenseIQ* индикаторы (жоғарғы)





Режим	<i>SenseIQ</i>
Fast (Жылдам)	Иә
Gentle (Ақырын)	Иә
Manual (Қолмен)	Жоқ
Style (Сәндеу)	Иә
Cur1 (Бұйра) (тек BHD821, BHD827)	Иә
Scalp (Бас) (тек BHD825, BHD827)	Жоқ





2 Шаш кептіргішті басқа ешбір керек-жарақтарсыз қалай пайдалану керек

1 Штепсельдік ашаны қуат көзі розеткасына жалғап, құрылғыны қосыңыз (①).

↳ (В суреті) Жылдам, Баяу және Қолмен пайдалану режимдері режим индикаторында (⑧) лезде көрсетіледі. Содан соң, ол әдепкі режимге, яғни, Жылдам режимге өтеді.

- 2 Режим  түймесін () Жылдам, Баяу және Қолмен пайдалану режимдері арасында өзгерту үшін басыңыз.

Режим	Функция
Жылдам	Су шашыңызды мықты өнімділігімен қысқа уақытта кептіріңіз.
Ақырын	Баяу ауа ағынымен күтім көрсететін температурада шеш кептіріңіз.
Қолмен	Шашыңызды қалаған Қыздыру  және Жылдам  параметрлерімен кептіріңіз. Кеңестер: <ul style="list-style-type: none"> • Қолмен пайдалану режимін белсендіру үшін, Режим  түймесін, Қыздыру  немесе Жылдамдық  түймесін басуға болады. • Қолмен пайдалану режимінде алдағы уақытта пайдалану үшін таңдалған Қыздыру және Жылдамдық параметрлерін сақтайтын жад функциясы бар.

- 3 Салқын ауа ағымымен шашыңызды сәндеу үшін салқын жіберу түймесін  () **БІР РЕТ** басыңыз. Шаш кептіргіштің артқы жағында Қыздыру индикаторының жарық диодты шамдары да өшіріледі. Тек Жылдамдық индикаторының жарық диодты шамдары жанады. Бұл функцияны өшіру үшін, Салқын жіберу , Қыздыру  немесе Режим  түймесін басыңыз.

Ескертпе

- Салқын ауа ағыны үшін Салқын жіберу түймесін басып **ЖӘНЕ** ұстап тұруыңыз қажет емес.
- Салқын жіберу () барлық режимдер үшін қолданылады. Салқын жіберу параметрінде жылдамдықты өзгерткіңіз келсе, Қолмен пайдалану режимін таңдау, 1-температураға өзгерту және қажетті жылдамдықты таңдау ұсынылады.

3 Шашты сәндеу әдісі (С суреті)

- 1 Сәндеу саптамасын тіркеңіз () және Сәндеу режимі автоматты түрде белсендіріледі.
- ↳ Егер сәндеу саптамасын тіркеп, содан соң шаш кептіргішті қоссаңыз, режим индикаторында лезде Жылдам, Баяу, Қолмен пайдалану және Сәндеу режимдерін көресіз. Содан соң, ол Сәндеу режиміне өтеді.

Ескертпе:

Қалауыңызша, Баяу, Жылдам, Қолмен пайдалану және Сәндеу режимін өзгерте аласыз.

- 2 Шаштың бір уысын (ені 5 см аспайтын) таңдап, тарақты шаш түбірінің жанына қойыңыз. Үлгілеу саптамасын шашыңызға төмен қаратып, тарақ пен шаш кептіргішті бір бағытта шаштың ұшына жеткенше жылжытыңыз. Шаштың қалған уыстарымен осыны қайталаңыз.
- 3 Үлгінізді қатыру үшін, салқын ауа ағынын алу үшін Салқын жіберу түймесін ❄ **BIP PET** (9) басыңыз.
- 4 Нәзік толқындар жасау үшін: шаштың ұшына келген кезде тарақты аздап ішке қарай бұрыңыз. Салқын жіберу түймесін ❄ **BIP PET** басыңыз және шаш кептіргішті осы күйде салқын ауа ағынымен 3-4 секундқа ұстап тұрыңыз.
- 5 Сәндеу саптамасын алып тастау үшін, оны жай ғана суырып алыңыз және режим алдыңғы параметрге ауысады.

4 Бұйра шаш диффузоры пайдалану әдісі (тек BHD821, BHD827, D суреті)

Бұйра шаш диффузоры бұйра шашты кептіру үшін пайдалы. Егер шашыңыз табиғатынан бұйра немесе химиялық бұйра болса, бұйраларды жақсарту үшін бұйра шаш диффузоры пайдалана аласыз. Бұйра шаш диффузорының үстіңгі жағында саңылау болады, бұл SenseIQ шашыңызды кептіру немесе сәндеу кезінде шаш температурасын анықтауға мүмкіндік береді.

Ескертпе: қалауыңызша Бұйра және Қолмен пайдалану режимі арасында өзгерте аласыз.

- 1 Бұйра шаш диффузоры (12) шаш кептіргішке салыңыз және Бұйра режимі белсендіріледі.
- 2 Шаш кептіргішті тігінен қойып, шашты шығыңқы жерлердің арасына, шеңбер бойынша қойып, бас терісіне ақырындап жақындатыңыз.
- 3 Бұйра шаш диффузоры бастың терісіне тақап, айналмалы қозғалыстар жасаңыз. Осылайша, шаштың түбірі кептіріп, түбір маңы көлемін ұлғайтуға болады.
- 4 Үлгінізді қатыру үшін, салқын ауа ағынын алу үшін Салқын жіберу түймесін ❄ **BIP PET** (9) басыңыз.
- 5 Бұйра шаш диффузоры алып тастау үшін, оны жай ғана суырып алыңыз және режим алдыңғы параметрге ауысады.

5 Бас терісіне массаж жасау әдісі (тек BHD825, BHD827, E суреті)

Жұмсақ тетіктері бар бас терісінің массажер саптамасы басыңыздың терісін дірілмен және баяу жылумен тітіркендіреді.

- 1 Бас терісі массажерінің саптамасын (11) шаш кептіргішке Бас терісі режимін белсендіру үшін салыңыз.
- 2 Массаж жасайтын тетіктерді бас теріңізге тынығу үшін ақырын қойыңыз.

Ескертпе: массаж жасайтын тетіктер бес терісіне тиіп тұруы керек. Оларды бас теріңізде тұрғанда қатты баспаңыз, себебі бұл массажер тиімділігін азайтады.

- 3 Бас терісінің диффузорын бас теріңіздің әртүрлі бөліктері бойынша айнала қозғай отырып, бір уақытта шашыңызды кептіріңіз және басыңыздың терісіне массаж жасаңыз.

Ескертпе: Бас терісі режимін тек бас терісі массажерінің саптамасымен ғана пайдалануға болады. Осы саптама шаш кептіргіште болғанда басқа режимге өзгерте алмайсыз.

6 Пайдаланғаннан кейін

Ескертпе: тазалау үшін ешбір саптаманы суға батырмаңыз.

- 1 Құралды өшіріп, розеткадан ажыратыңыз.
- 2 Оны әбден суығанша ыстыққа төзімді бетке қойыңыз.
- 3 Торларындағы шаңды тазалау үшін шаңсорғышты пайдаланыңыз.
- 4 Шаш кептіргішті дымқыл шүберекпен сүртіңіз.
- 5 Құралды шаңы жоқ, құрғақ және қауіпсіз жерде сақтаңыз. Сондай-ақ, оны ілмегінен (10) іліп қоюға болады.

7 Кепілдік және қызмет көрсету

Егер ақпарат алу керек болса немесе проблема болса, Philips компаниясының www.philips.com/support веб-сайтына кіріңіз немесе еліңіздегі Philips тұтынушыларды қолдау орталығына (оның телефон нөмірін дүние жүзі бойынша берілетін кепілдік кітапшасынан алуға болады) хабарласыңыз. Егер еліңізде тұтынушыларға қолдау көрсету орталығы болмаса, онда жергілікті Philips компаниясының дилеріне барыңыз.

Өнімге онлайн тіркелсеңіз, 2 жылдық кепілдікке тағы 1 жыл қосылады сатып алудың 3 айында

Sveikiname įsigijus „Philips“ gaminį ir sveiki atvykę! Norėdami pasinaudoti „Philips“ siūloma pagalba, užregistruokite savo gaminį adresu www.philips.com/welcome.





1 Apžvalga (A pav.)



- ① Įjungimo / išjungimo jungiklis
- ② Režimo mygtukas
- ③ Kaitinimo mygtukas
- ④ Greičio mygtukas
- ⑤ *SenseIQ* indikatorius (juodas)
- ⑥ Šilumos indikatorius (tik rankiniame režime)
- ⑦ Greičio indikatorius (tik rankiniame režime)
- ⑧ Režimo indikatorius
- ⑨ Vėsiaus srauto mygtukas
- ⑩ Pakabinimo kilpa
- ⑪ Galvos odos masažuoklis (tik BHD825 ir BHD827)
- ⑫ Garbanojimo antgalis (tik BHD821 ir BHD827)
- ⑬ Formavimo antgalis
- ⑭ *SenseIQ* indikatorius (viršuje)

Režimas	<i>SenseIQ</i>
Fast (Greitas)	Taip
Gentle (Švelnus)	Taip
Manual (Rankinis)	Ne
Style (Formavimas)	Taip
Curl (Garbanojimas) (tik BHD821, BHD827)	Taip
Scalp (Galvos oda) (tik BHD825, BHD827)	Ne

2 Plaukų džiovintuvo be jokių priedų naudojimas

- Įkiškite kištuką į elektros lizdą ir įjunkite prietaisą (①).
- ↳ (B pav.) Greitas, švelnus ir rankinis režimai bus akimirksniu nurodomi režimo indikatoriumi (⑧). Tuomet bus įjungtas numatytasis režimas, pvz., greitas.
- 2 Paspauskite režimo ⊖ mygtuką (②), norėdami keisti greitą, švelnų ir rankinį režimus.

Režimas	Funkcija
Greitas	Trumpai džiovinkite drėgnus plaukus džiovintuvui veikiant galingai.
Švelnus	Džiovinkite plaukus naudodami tausojančią temperatūrą ir švelnų oro srautą.
Rankinis	Džiovinkite plaukus pasirinkę norimus kaitinimo  ir greičio  nustatymus. Patarimai: <ul style="list-style-type: none"> Norėdami įjungti rankinį režimą, galite paspausti režimo ⊖ mygtuką, kaitinimo  arba greičio  mygtuką. Rankinis režimas turi atminties funkciją, kuri išsaugo pasirinktus kaitinimo ir greičio nustatymus ateičiai.

- 3 Paspauskite vėsaus srauto mygtuką  (⑨) **VIENĄ KARTĄ**, jei norite vėsiu oro srautu užfiksuoti šukuoseną. Norėdami išjungti šią funkciją, paspauskite vėsaus srauto mygtuką , kaitinimo  arba režimo ⊖ mygtuką. Taip pat bus išjungtos užpakalinėje džiovintuvo pusėje esančios šilumos indikatorius LED lemputės. Dėgs tik greičio indikatorius LED lemputės.

Pastaba

- Norint, kad pūstų vėsus srautas, nereikia spausti IR laikyti paspausto vėsaus srauto mygtuko.
- Vėsus srautas () veikia visuose režimuose. Jei norėtumėte pakeisti vėsaus srauto nustatymo greitį, rekomenduojame pasirinkti rankinį režimą ir pakeisti nustatymą į 1 temperatūros nustatymą.

3 Plaukų formavimas (C pav.)

1 Pritvirtinkite formavimo antgalį (⑬) ir automatiškai įsijungs formavimo režimas.

↳ Jei pritvirtinsite formavimo antgalį ir tuomet įjungsite džiovintuvą, akimirksniu režimų indikatoriuje pamatysite greitą, švelnų, rankinį ir formavimo režimus. Tuomet įsijungs formavimo režimas.

Pastaba:

jei norite, galite pakeisti režimą į švelnų, greitą, rankinį ir formavimo.

2 Atskirkite vieną plaukų sruogą (ne platesnę nei 5 cm) ir po ja, šalia šaknų, padėkite šepetį. Nukreipkite formavimo antgalį žemyn į plaukus ir vienu judesiu braukite šepetiu bei plaukų džiovintuvu, kol pasieksite plaukų galiukus. Pakartokite su kitomis plaukų sruogomis.

3 Norėdami užfiksuoti šukuoseną, paspauskite vėsaus srauto mygtuką ✳ **VIENĄ KARTĄ** (⑨), kad pūstų vėsus oro srautas.

4 Norėdami lengvai pasukti plaukus, šiek tiek pasukite šepetį į vidų, kai pasieksite galiukus. Paspauskite vėsaus srauto mygtuką ✳ **VIENĄ KARTĄ** ir laikykite džiovintuvą tokioje padėtyje 3–4 sek. pučiant vėsiam oro srautui.

5 Norėdami nuimti formavimo antgalį, tiesiog jį nuimkite ir režimas persijungs į prieš tai buvusį režimą.

4 Garbanojimo antgalio naudojimas (tik BHD821, BHD827, D pav.)

Garbanojimo antgalis naudingas džiovinant garbanotus plaukus. Jei jūsų plaukai natūraliai garbanoti arba turite ilgalaikių garbanų šukuoseną, galite naudoti garbanojimo antgalį, kad garbanos būtų dar gražesnės. Garbanojimo antgalio viršuje yra anga, pro kurią *SenseIQ* nustatoma plaukų temperatūra, kai plaukai džiovinami ar formuojami.

Pastaba: jei norite, galite rinktis garbanojimo arba rankinį režimą.

1 Pritvirtinkite garbanojimo antgalį (⑫) ant džiovintuvo ir įsijungs garbanojimo režimas.

2 Laikykite plaukų džiovintuvą vertikaliai, sukamaisiais judesiais kiškite kojeles tarp plaukų ir iš lėto artinkite link galvos odos.

3 Priglauskite garbanojimo antgalį prie galvos odos ir judinkite sukamaisiais judesiais. Su juo lengviau išdžiovinsite galvos odą ir padidinsite plaukų apimtį ties šaknimis.

- 4 Norėdami užfiksuoti šukuoseną, paspauskite vėsaus srauto mygtuką ❄️ **VIENĄ KARTĄ** (9), kad pūstų vėsus oro srautas.
- 5 Norėdami nuimti garbanojimo antgalį, tiesiog jį nuimkite ir režimas persijungs į prieš tai buvusį režimą.

5 Galvos odos masažavimas (tik BHD825, BHD827, E pav.)

Galvos odos masažuoklio priedas su minkštomis kojelėmis stimuliuoja galvos odą vibruodamas ir švelniai šildydamas.

- 1 Pritvirtinkite galvos odos masažuoklio priedą (11) ant džiovintuvo, kad įjungtumėte galvos odos režimą.
- 2 Švelniai prilieskite kojeles prie galvos odos, kad ją atpalaiduotumėte.

Pastaba: masažuoklio kojelės turi liesti galvos odą. Stipriai jų nespauskite prie galvos odos, nes taip sumažės masažuoklio efektyvumas.

- 3 Sukamaisiais judesiais judinkite galvos odos antgalį po visą galvos odą, kad vienu metu išdžiovintumėte plaukus ir masažuotumėte galvos odą.

Pastaba: galvos odos režimą galima naudoti tik su galvos odos masažuoklio priedu. Negalite perjungti į kitą režimą, kai šis priedas uždėtas ant džiovintuvo.

6 Po naudojimo

Pastaba: nemerkite jokių priedų į vandenį, jei juos norite nuplauti.

- 1 Prietaisą išjunkite ir atjunkite nuo maitinimo tinklo.
- 2 Padėkite jį ant karščiui atsparaus paviršiaus, kol jis atvės.
- 3 Naudokite dulkių siurbį dulkiams nuo grotelių nuvalyti.
- 4 Džiovintuvą valykite drėgna šluoste.
- 5 Laikykite jį saugioje ir sausoje vietoje, kurioje nėra dulkių. Taip pat galite jį laikyti pakabinę už kilpos (10).

7 Garantija ir techninė priežiūra

Jei reikia informacijos, apsilankykite „Philips“ svetainėje adresu www.philips.com/support arba kreipkitės į „Philips“ klientų aptarnavimo centrą savo šalyje (jo telefono numerį rasite visame pasaulyje galiojančios garantijos lankstinuke). Jei jūsų šalyje nėra klientų aptarnavimo centro, kreipkitės į vietinį „Philips“ platintoją.

Apsveicam ar pirkumu un laipni lūdzam Philips! Lai pilnībā izmantotu Philips piedāvātā atbalsta iespējas, reģistrējiet produktu vietnē www.philips.com/welcome.

1 Pārskats (A att.)

- ① Ieslēgšanas/izslēgšanas slēdzis
- ② Režīma poga
- ③ Karstuma poga
- ④ Ātruma poga
- ⑤ *SenseIQ* indikators (aizmugure)
- ⑥ Karstuma indikators (tikai manuālais režīms)
- ⑦ Ātruma indikators (tikai manuālais režīms)
- ⑧ Režīma indikators
- ⑨ Vēsa gaisa poga
- ⑩ Karināšanas cilpa
- ⑪ Galvas ādas masāžas uzgalis (tikai BHD825 un BHD827)
- ⑫ Cirtu difuzors (tikai BHD821 un BHD827)
- ⑬ Ieveidošanas uzgalis
- ⑭ *SenseIQ* indikators (augša)

Režīms	<i>SenseIQ</i>
Fast (Ātrais)	Jā
Gentle (Saudzīgais)	Jā
Manual (Manuālais)	Nē
Style (Ieveidošana)	Jā
Curl (Cirtas) (tikai BHD821, BHD827)	Jā
Scalp (Galvas āda) (tikai BHD825, BHD827)	Nē

2 Kā lietot matu žāvētāju bez piederumiem

- 1 Pievienojiet kontaktdakšu barošanas kontaktligzdai un ieslēdziet ierīci (1).
- ↳ (B att.) Režīma indikatorā uzreiz tiek parādīts ātrais, saudzīgais un manuālais (8) režīms. Pēc tam tiek pārslēgts noklusējuma režīms, proti, ātrais.
- 2 Nospiediet režīma pogu (2), lai pārslēgtos starp ātro, saudzīgo un manuālo režīmu.

Režīms	Funkcija
Ātrais	Ar šī režīma spēku ātri izžāvējiet slapjus matus.
Saudzīgais	Žāvējiet matus ar saudzīgu gaisa plūsmu matiem patīkamā temperatūrā.
Manuālais	Žāvējiet matus, izmantojot sev tīkamākos karstuma un ātruma iestatījumus. Padomi <ul style="list-style-type: none"> • Lai ieslēgtu manuālo režīmu, jūs varat nospiegt režīma pogu (2), karstuma pogu (3) vai ātruma pogu (4). • Manuālajam režīmam ir atmiņas funkcija, kas saglabā izvēlētos karstuma un ātruma iestatījumus turpmākai lietošanai.

- 3 Nospiediet vēsā gaisa pogu (5) **VIENU REIZI**, lai ar vēsā gaisa plūsmu nostiprinātu matu sakārtojumu. Lai izslēgtu šo funkciju, nospiediet vēsā gaisa pogu (5), karstuma pogu (3) vai režīma pogu (2). Vienlaikus izslēgsies karstuma indikatora gaismas diodes žāvētāja aizmugurē. Dēgs tikai ātruma indikatora gaismas diodes.

Piezīme

- Lai ieslēgtu vēsā gaisa plūsmu, nav nepieciešams nospiegt UN turēt vēsā gaisa plūsmas pogu.
- Vēsā gaisa plūsma (5) ir pielietojama visos režīmos. Ja vēlaties mainīt ātrumu vēsās gaisa plūsmas iestatījumā, iesakām izvēlēties manuālo režīmu un 1. temperatūru.

3 Kā ievēdot matus (C att.)

- 1 Uzlieciet ievēdošanas uzgali (13), un ievēdošanas režīms ieslēgsies automātiski.
- ↳ Ja uzliksiet ievēdošanas uzgali un pēc tam ieslēgsiet žāvētāju, režīma indikatorā uzreiz būs redzams ātrais, saudzīgais, manuālais un ievēdošanas režīms. Pēc tam ieīce pārslēgsies ievēdošanas režīmā

Piezīme.

Jūs varat pārslēgt saudzīgo, ātro, manuālo un ievēdošanas režīmu, kā vēlaties.

- 2 Paņemiet matu šķipsnu (ne platāku par 5 cm) un novietojiet suku zem matiem tuvu pie saknēm. Turiet ievēdošanas uzgali pavērstu uz leju matu virzienā un vienā kustībā virziet suku un matu žāvētāju līdz matu galiem. Atkārtojiet to ar pārējām matu šķipsnām.
- 3 Lai nostiprinātu matu sakārtojumu, ✨ **VIENU REIZI** nospiediet vēsā gaisa plūsmas pogu (9), lai ieīce pūstu vēsu gaisu.
- 4 Lai izveidotu vieglas lokas: sasniedzot matu galus, nedaudz pagrieziet suku uz iekšpusi. ✨ **VIENU REIZI** nospiediet vēsā gaisa plūsmas pogu un paturiet suku ar vēsu gaisa plūsmu šajā pozīcijā 3-4 sekundes.
- 5 Lai noņemtu ievēdošanas uzgali, vienkārši noņemiet to, un režīms tiks pārslēgts iepriekšējā iestatījumā.

4 Kā lietot cirtu difuzoru (tikai BHD821, BHD827, D att.)

Cirtu difuzors ir noderīgs cirtainu matu žāvēšanai. Ja jums ir dabīgi cirtaini mati vai ilgviļņi, jūs varat izmantot cirtu difuzoru, lai pastiprinātu cirtas. Cirtu difuzora augšpusē ir atvere, kas ļauj *SenseIQ* noteikt matu temperatūru, žāvējot vai ievēdojot matus.

Piezīme. Jūs varat pārslēgties starp cirtu un manuālo režīmu, kā vēlaties.

- 1 Uzlieciet žāvētājam cirtu difuzoru(12), un ieslēgsies cirtu režīms.
- 2 Turiet matu žāvētāju vertikāli, ar apļveida kustībām ievietojiet matus starp zariem un lēnām tuviniet difuzoru galvas ādai.
- 3 Pielieciet cirtu difuzoru pie galvas ādas un veiciet rotējošas kustības. Tas palīdz izžāvēt galvas ādu un palielināt apjomu pie matu saknēm.
- 4 Lai nostiprinātu matu sakārtojumu, ✨ **VIENU REIZI** nospiediet vēsā gaisa plūsmas pogu (9), lai ieīce pūstu vēsu gaisu.

5 Lai noņemtu cirtu difuzoru, vienkārši noņemiet to, un režīms tiks pārslēgts iepriekšējā iestatījumā.

5 Kā masēt galvas ādu (tikai BHD825, BHD827, E att.)

Galvas ādas masāžas uzgalis ar mīkstiem zariem stimulē galvas ādu, izmantojot vibrāciju un saudzīgu siltumu.

- 1 Uzlieciet žāvētājam galvas ādas masāžas uzgali (11), lai ieslēgtu galvas ādas režīmu.
- 2 Saudzīgi pielieciet masāžas zarus pie galvas ādas, lai to atpūtinātu.

Piezīme. Masāžas uzgaļa zariem ir jāsaskaras ar galvas ādu. Nespiediet zarus pie galvas ādas ar spēku, jo tā masāžas uzgaļa efektivitāte samazinās.

- 3 Ar apļveida kustībām virziet galvas ādas difuzoru pār dažādām galvas ādas daļām, lai vienlaikus žāvētu matus un masētu galvas ādu.

Piezīme. Galvas ādas režīmu var izmantot tikai ar galvas ādas masāžas uzgali. Kad žāvētājam ir uzlikts šis uzgalis, nevar pārslēgt citus režīmus.

6 Pēc lietošanas

Piezīme. Nemērciet nevienu piederumu ūdenī, lai notīrītu.

- 1 Izslēdziet ierīci un atvienojiet to no elektrotīkla.
- 2 Novietojiet to uz karstumizturīgas virsmas, līdz tā atdziest.
- 3 Lai notīrītu putekļus no režģiem, izmantojiet putekļsūcēju.
- 4 Tīriet žāvētāju ar mitru drānu.
- 5 Uzglabājiet to drošā un sausā vietā, kas pasargāta no putekļiem. Varat to arī pakārt aiz cilpiņas (10).

7 Garantija un serviss

Ja ir nepieciešama informācija vai rodas problēma, lūdzu, apmeklējiet Philips tīmekļa vietni www.philips.com/support vai sazinieties ar Philips klientu apkalpošanas centru savā valstī (tālruņa numurs ir norādīts pasaules garantijas brošūrā). Ja jūsu valstī nav klientu apkalpošanas centra, vērsieties pie vietējā Philips preču izplatītāja.

Gefeliciteerd met uw aankoop en welkom bij Philips! Registreer uw product op www.philips.com/welcome om optimaal gebruik te kunnen maken van de door Philips geboden ondersteuning.

1 Overzicht (afb. A)



- ① Aan-uitschakelaar
- ② Modusknop
- ③ Temperatuurknop
- ④ Snelheidsknop
- ⑤ *SenseIQ*-indicator (achterkant)
- ⑥ Temperatuurindicator (alleen handmatige modus)
- ⑦ Snelheidsindicator (alleen handmatige modus)
- ⑧ Modusindicator
- ⑨ Coolshot-knop
- ⑩ Ophanglus
- ⑪ Hoofdhuidstimulator (alleen BHD825 en BHD827)
- ⑫ Diffuser voor krullen (alleen BHD821 en BHD827)
- ⑬ Stylingmondstuk
- ⑭ *SenseIQ*-indicator (bovenkant)

Modus	<i>SenseIQ</i>
Fast (Snel)	Ja
Gentle (Zacht)	Ja
Manual (Handmatig)	Nee
Style (Stijl)	Ja
Curl (Krullen) (alleen BHD821, BHD827)	Ja
Scalp (Hoofdhuid) (alleen BHD825, BHD827)	Nee

2 Je föhn gebruiken zonder accessoires

1 Doe de stekker in het stopcontact en schakel het apparaat in (①).

↳ (Afb. B) De modi snel, zacht en handmatig worden kort in de modusindicator (⑧) weergegeven. Daarna gaat het apparaat naar de standaardmodus, oftewel de snelle modus.

- 2 Druk op de -modusknop () om te wisselen tussen de modi snel, zacht en handmatig.

Modus	Functie
Snel	Droog je natte haar in korte tijd met de krachtige prestaties.
Zacht	Droog je haar op een verzorgende temperatuur met een zachte luchtstroom.
Handmatig	Droog je haar met de gewenste standen voor temperatuur  en snelheid  . Tips: <ul style="list-style-type: none"> • Druk op de modusknop  of de knop voor temperatuur  of snelheid  om de handmatige modus te activeren. • De handmatige modus heeft een geheugenfunctie die de geselecteerde temperatuur- en snelheidsstanden voor later gebruik opslaat.

- 3 Druk **ÉÉN KEER** op de Coolshot-knop  () voor een koele luchtstroom voor het fixeren van je kapsel. Druk op de Coolshot-, temperatuur- of modusknop  om deze functie te deactiveren. De ledlampjes van de temperatuurindicator op de achterkant van de föhn worden ook uitgeschakeld. Alleen de ledlampjes van de snelheidsindicator zijn ingeschakeld.

Opmerking

- Je hoeft de Coolshot-knop niet ingedrukt te houden voor een koele luchtstroom.
- Coolshot () is van toepassing op alle modi. Als je de snelheid in de Coolshot-stand wilt wijzigen, raden wij je aan de handmatige modus te selecteren en temperatuur 1 te kiezen.



3 Je haar stylen (afb. C)

- 1 Als je het stylingmondstuk () bevestigt, wordt de stylingmodus automatisch geactiveerd.

↳ Nadat het stylingmondstuk is bevestigd en de föhn is ingeschakeld, verschijnen kort de modi snel, zacht, handmatig en styling in de modusindicator. Vervolgens wordt de stylingmodus geactiveerd.

Opmerking:



Je kunt wanneer je maar wilt wisselen tussen de modi zacht, snel, handmatig en styling.

- 1 Selecteer een deel van je haar (niet breder dan 5 cm) en plaats de borstel onder het haar bij de wortels. Met het stylingmondstuk naar beneden gericht, beweeg je de borstel en föhn in één beweging naar je haarpunten. Herhaal dit voor andere delen van je haar.
- 3 Druk **ÉÉN KEER** op de Coolshot-knop  () voor een koele luchtstroom voor het fixeren van je kapsel.
- 4 Voor een lichte slag: draai de borstel iets naar binnen als je bij de haarpunten bent gekomen. Druk **ÉÉN KEER** op de Coolshot-knop  en houd het apparaat 3-4 seconden in de positie met koele luchtstroom.
- 5 Als je het stylingmondstuk verwijdert, schakelt de modus terug naar de vorige stand.

4 De krullendiffuser gebruiken (alleen BHD821, BHD827, afb. D)

Een krullendiffuser is handig voor het drogen van krullend haar. Als je natuurlijk krullend haar of gepermanente krullen hebt, kun je een krullendiffuser gebruiken om je krullen er mooier uit te laten zien. Aan de bovenkant van de krullendiffuser zit een gat, waarmee *SenseIQ* tijdens het drogen of stylen van je haar je haartemperatuur kan detecteren.

Let op: je kunt op elk gewenst moment wisselen tussen de krullenmodus en de handmatige modus.

- 1 Bevestig de krullendiffuser () aan de föhn om de krullenmodus te activeren.
- 2 Houd de föhn verticaal, plaats het haar in een draaiende beweging tussen de pennen en beweeg de föhn langzaam naar de hoofdhuid.
- 3 Zet de krullendiffuser op je hoofdhuid en maak draaiende bewegingen. Dit droogt je hoofdhuid en zorgt voor meer volume bij de wortels van je haar.
- 4 Druk **ÉÉN KEER** op de Coolshot-knop  () voor een koele luchtstroom voor het fixeren van je kapsel.
- 5 Als je de krullendiffuser verwijdert, schakelt de modus terug naar de vorige stand.

5 Je hoofdhuid masseren (alleen BHD825, BHD827, afb. E)

Het hoofdhuidmassagehulpstuk met de zachte pennen stimuleert je hoofdhuid door middel van trillingen en milde warmte.

- 1 Bevestig het hoofdhuidmassagehulpstuk (11) aan de föhn om de hoofdhuidmodus te activeren.
- 2 Plaats de masserende pennen zachtjes op je hoofdhuid en kom heerlijk tot rust.

Let op: de massagepennen moeten de hoofdhuid raken. Druk ze niet te hard op de hoofdhuid omdat dit de effectiviteit van de stimulator vermindert.

- 3 Beweeg de hoofdhuiddiffuser in een draaiende beweging over de verschillende delen van je hoofdhuid om je haar te drogen en tegelijkertijd je hoofdhuid te masseren.

Let op: de hoofdhuidmodus kan alleen worden gebruikt met het hoofdhuidmassagehulpstuk. Je kunt geen andere modus kiezen als dit hulpstuk aan de föhn is bevestigd.

6 Na gebruik

Let op: dompel de hulpstukken niet onder in water om ze te reinigen.

- 1 Schakel het apparaat uit en haal de stekker uit het stopcontact.
- 2 Plaats het apparaat op een hittebestendig oppervlak tot het is afgekoeld.
- 3 Gebruik een stofzuiger om het stof van de roosters te zuigen.
- 4 Maak de föhn schoon met een vochtige doek.
- 5 Berg het apparaat op een veilige, droge en stofvrije plaats op. Je kunt het apparaat ook aan de ophanglus (10) hangen.

7 Garantie en service

Als je informatie nodig hebt of als je een probleem hebt, bezoek dan de Philips-website (www.philips.com/support) of neem contact op met het Philips Customer Care Centre in je land (je vindt het telefoonnummer in het 'worldwide guarantee'-vouwblad). Als er geen Consumer Care Centre in uw land is, ga dan naar uw Philips-dealer.

Gratulujemy zakupu i witamy wśród klientów firmy Philips! Aby w pełni skorzystać z obsługi świadczonej przez firmę Philips, należy zarejestrować zakupiony produkt na stronie www.philips.com/welcome.

1 Opis elementów urządzenia (rys. A)

- ① Wylłącznik
- ② Przycisk trybu
- ③ Przycisk temperatury
- ④ Przycisk prędkości
- ⑤ Wskaźnik *SenseIQ* (tył)
- ⑥ Wskaźnik temperatury (tylko tryb ręczny)
- ⑦ Wskaźnik prędkości (tylko tryb ręczny)
- ⑧ Wskaźnik trybu
- ⑨ Przycisk zimnego nadmuchu
- ⑩ Uchwyt do zawieszania
- ⑪ Nasadka do masażu skóry głowy (tylko modele BHD825 i BHD827)
- ⑫ Dyfuzor (tylko modele BHD821 i BHD827)
- ⑬ Koncentrator
- ⑭ Wskaźnik *SenseIQ* (góra)





Tryb	<i>SenseIQ</i>
Fast (Szybki)	Tak
Gentle (Delikatny)	Tak
Manual (Ręczny)	Nie
Style (Stylizacja)	Tak
Curl (Loki) (tylko modele BHD821 i BHD827)	Tak
Scalp (Masaż skóry głowy) (tylko modele BHD825 i BHD827)	Nie





2 Korzystanie z suszarki bez żadnych akcesoriów

1 Podłącz wtyczkę do gniazdka elektrycznego i włącz urządzenie (①).

↳ (Rys. B) Oznaczenia trybu szybkiego, delikatnego i ręcznego na chwilę pojawią się na wskaźniku trybu (⑧). Następnie urządzenie przełączy się w domyślny tryb, czyli tryb szybki.

- 2 Naciskaj przycisk trybu  (2), aby przełączać pomiędzy trybem szybkim, delikatnym i ręcznym.

Tryb	Funkcja
Szybki	W trym trybie duża moc suszarki pozwala szybko wysuszyć mokre włosy.
Delikatny	W trym trybie można wysuszyć włosy delikatnym strumieniem powietrza w łagodnej dla włosów temperaturze.
Ręczny	W tym trybie można wybrać własne ustawienia temperatury  i szybkości  . Wskazówki: <ul style="list-style-type: none"> • Aby włączyć tryb ręczny, naciśnij przycisk trybu , temperatury  lub szybkości . • Tryb ręczny ma funkcję pamięci, która zapisuje wybrane ustawienia prędkości i temperatury do wykorzystania w przyszłości.

- 3 Naciśnij przycisk zimnego nadmuchu  (9) **JEDEN RAZ**, aby uzyskać chłodny strumień powietrza utrwalający fryzurę. Aby go wyłączyć, naciśnij przycisk zimnego nadmuchu , przycisk temperatury  lub przycisk trybu . Diody LED wskaźnika ciepła z tyłu suszarki również się wyłączą. Świecić będą tylko diody LED wskaźnika szybkości.

Uwaga

- Nie musisz naciskać ORAZ trzymać przycisku zimnego nadmuchu, aby uzyskać strumień zimnego powietrza.
- Zimny nadmuch () działa we wszystkich trybach. Jeśli chcesz zmienić moc w trybie zimnego nadmuchu, zalecamy wybranie trybu ręcznego i zmianę ustawienia temperatury na 1.

3 Układanie fryzury (rys. C)

- 1 Nałóż koncentrator () , a tryb stylizacji zostanie włączony automatycznie.

↳ Jeśli zamocujesz koncentrator, a następnie włączysz suszarkę, na wskaźniku trybu na chwilę pojawią się oznaczenia trybu szybkiego, delikatnego, ręcznego i stylizacji. Następnie suszarka przełączy się w tryb stylizacji.

Uwaga:

Tryb szybki, delikatny, ręczny i stylizacji można zmieniać według potrzeby.

- 2 Wybierz jedno pasmo włosów (o szerokości nie większej niż 5 cm) i umieść szczotkę u ich nasady. Trzymając koncentrator skierowany w dół na włosy, przesuwaj szczotkę i suszarkę do włosów jednym ruchem aż do końca włosów. Powtórz tę czynność na kolejnych pasmach włosów.
- 3 Aby utrwalić fryzurę, naciśnij przycisk zimnego nadmuchu **✳ JEDEN RAZ** (9), aby z suszarki wydobywał się chłodny strumień powietrza.
- 4 Aby stworzyć delikatnie wywinięte pasma, zbliżając się do końcówek włosów, lekko obróć szczotkę do wewnątrz. Naciśnij przycisk zimnego nadmuchu **✳ JEDEN RAZ** i przytrzymaj go w tej pozycji przez 3–4 sekundy przy ustawieniu zimnego nadmuchu.
- 5 Aby zdjąć koncentrator, po prostu go odłącz, a tryb przełączy się na poprzednio ustawiony.

4 Korzystanie z dyfuzora (tylko modele BHD821 i BHD827, rys. D)

Dyfuzor jest pomocny przy suszeniu kręconych włosów. Jeśli masz naturalnie kręcone włosy lub trwałą ondulację, możesz użyć dyfuzora, aby nadać bardziej atrakcyjny wygląd lokom. W górnej części dyfuzora znajduje się otwór, który umożliwia technologii *SenseIQ* wykrywanie temperatury włosów podczas ich suszenia lub układania.

Uwaga: Możesz dowolnie przełączać między trybem loków a trybem ręcznym.

- 1 Załóż dyfuzor (12) na suszarkę, a włączy się tryb loków.
- 2 Trzymaj suszarkę pionowo i umieść włosy między wypustkami, wykonując okrężne ruchy, następnie przesuwaj ją powoli w kierunku skóry głowy.
- 3 Przyłóż dyfuzor do skóry głowy i wykonuj obrotowe ruchy. Pomaga to wysuszyć skórę głowy i dodać objętości u nasady włosów.
- 4 Aby utrwalić fryzurę, naciśnij przycisk zimnego nadmuchu **✳ JEDEN RAZ** (9), aby z suszarki wydobywał się chłodny strumień powietrza.
- 5 Aby zdjąć dyfuzor, po prostu go odłącz, a tryb przełączy się na poprzednio ustawiony.

5 Masowanie skóry głowy (tylko modele BHD825 i BHD827, rys. E)

Nasadka do masażu skóry głowy z miękkimi wypustkami stymuluje skórę głowy dzięki wibracjom i wytwarzaniu łagodnego ciepła.

- 1 Zamocuj nasadkę do masowania skóry głowy (11) na suszarce, aby włączyć tryb masażu skóry głowy.
- 2 Delikatnie umieść wypustki masujące na skórze głowy, aby zapewnić sobie relaks.

Uwaga: Wypustki masujące powinny dotykać skóry głowy. Nie należy przyciskać ich mocno do głowy, ponieważ zmniejszy to skuteczność nasadki masującej.

- 3 Przesuwaj dyfuzor okrężnymi ruchami po różnych obszarach głowy, w tym samym czasie susząc włosy i masując skórę.

Uwaga: Z nasadką do masażu skóry głowy można używać wyłącznie trybu masażu skóry głowy. Gdy ta nasadka jest nałożona na suszarkę, nie można zmienić trybu na inny.

6 Po użyciu

Uwaga: Nie zanurzaj żadnych nasadek w wodzie podczas czyszczenia.

- 1 Wyłącz urządzenie i wyjmij jego wtyczkę z gniazdka elektrycznego.
- 2 Umieść je na powierzchni odpornej na wysokie temperatury, aby ostygło.
- 3 Usuń kurz z kratek za pomocą odkurzacza.
- 4 Wyczyść suszarkę wilgotną szmatką.
- 5 Przechowuj urządzenie w bezpiecznym i suchym miejscu, z dala od kurzu. Możesz też powiesić urządzenie za uchwyt do zawieszania (10).

7 Gwarancja i serwis

W razie jakichkolwiek pytań lub problemów prosimy odwiedzić naszą stronę internetową www.philips.com/support lub skontaktować się z lokalnym Centrum Obsługi Klienta firmy Philips (numer telefonu znajduje się w ulocie gwarancyjnej). Jeśli w Twoim kraju nie ma Centrum Obsługi Klienta, zwróć się o pomoc do sprzedawcy produktów firmy Philips.

Felicitări pentru achiziție și bun venit la Philips! Pentru a beneficia pe deplin de asistența oferită de Philips, înregistrează-ți produsul la www.philips.com/welcome.

1 Prezentare generală (fig. A)

- ① Comutatorul pornit/oprit
- ② Butonul pentru mod
- ③ Butonul pentru temperatură
- ④ Butonul pentru viteză
- ⑤ Indicatorul *SenseIQ* (spate)
- ⑥ Indicatorul de temperatură (numai modul Manual)
- ⑦ Indicatorul de viteză (numai modul Manual)
- ⑧ Indicatorul de mod
- ⑨ Butonul pentru jet de aer rece
- ⑩ Agățătoare
- ⑪ Accesoriu de masaj pentru scalp (numai BHD825 și BHD827)
- ⑫ Difuzor pentru bucle (numai BHD821 și BHD827)
- ⑬ Cap de coafare
- ⑭ Indicatorul *SenseIQ* (sus)

Mod	<i>SenseIQ</i>
Fast (Rapid)	Da
Gentle (Delicat)	Da
Manual	Nu
Style (Coafare)	Da
Curl (Bucle) (numai BHD821 și BHD827)	Da
Scalp (numai BHD825 și BHD827)	Nu

2 Utilizarea uscătorului de păr fără accesorii

- 1 Conectează ștecherul la o priză de alimentare și pornește aparatul (①).
- ↳ (Fig. B) Modulurile Rapid, Delicat și Manual vor fi semnalate pentru scurt timp de indicatorul de mod (⑧). Apoi, aparatul va intra în modul implicit, respectiv modul Rapid.
- 2 Apasă butonul de mod ③ (②) pentru a schimba între modulurile Rapid, Delicat și Manual.

Mod	Funcție
Fast (Rapid)	Uscă-ți părul ud într-un timp scurt cu performanțele sale puternice.
Gentle (Delicat)	Uscă-ți părul la o temperatură de îngrijire, cu un flux de aer delicat.
Manual	Uscă-ți părul la setarea dorită de temperatură ④ și viteză ✖. Sfaturi: <ul style="list-style-type: none"> • Pentru a activa modul Manual, poți să apeși butonul de mod ③, de temperatură ④ sau de viteză ✖. • Modul manual are o funcție de memorare care salvează setările de temperatură și viteză selectate pentru utilizare viitoare.

- 3 Apasă **O DATA** butonul pentru jet de aer rece ✨ (⑨) pentru un flux de aer rece care să-ți fixeze coafura. Pentru a dezactiva această funcție, apasă butonul pentru jet de aer rece ✨, temperatură ④ sau mod ③. Pe partea din spate a uscătorului, LED-urile indicatorului de temperatură vor fi stinse. Numai LED-urile indicatorului de viteză vor fi aprinse.

Notă

- Nu este nevoie să apeși și să ții apăsat butonul pentru jet de aer rece pentru a beneficia de un flux de aer rece.
- Jetul de aer rece (✨) este aplicabil pentru toate modulurile. Dacă vrei să modifici viteza în setarea pentru jet de aer rece, îți recomandăm să selectezi modul Manual și să schimbi la setarea de temperatură 1.

3 Coafarea părului (fig. C)

- 1 Atașează capul de coafare (13) și modul Coafare se va activa automat.
 ↳ Dacă atașezi capul de coafare și apoi pornești uscătorul, vei vedea pentru scurt timp în indicatorul de mod modurile Rapid, Delicat, Manual și Coafare. Apoi, acesta va trece la modul Coafare.

Notă:

Poți schimba la modurile Delicat, Rapid, Manual și Coafare după cum dorești.

- 2 Ia o șuviță de păr (nu mai lată de 5 cm) și așază peria sub păr aproape de rădăcină. Cu capul de coafare orientat în jos pe păr, mișcă peria și uscătorul de păr într-o singură mișcare până când ajunge la vârfurile părului. Repetă pe alte șuvițe de păr.
- 3 Pentru a-ți fixa coafura, apasă **O DATA** butonul pentru jet de aer rece (9) pentru a obține un flux de aer rece.
- 4 Pentru a-ți întoarce ușor vârfurile: răsuțește ușor peria în interior când ajungi la vârfuri. Apasă **O DATA** butonul pentru jet de aer rece și ține-l apăsat 3-4 secunde cu flux de aer rece.
- 5 Pentru a detașa capul de coafare, pur și simplu scoate-l și modul va comuta la setarea anterioară.

4 Utilizarea difuzorului pentru bucle (numai BHD821 și BHD827, fig. D)

Difuzorul pentru bucle este util pentru uscarea părul cârlionțat. Dacă ai păr natural cârlionțat sau făcut permanent, poți utiliza un difuzor pentru bucle pentru a-ți accentua buclele. Difuzorul pentru bucle are un orificiu în partea superioară, care permite *SenseIQ* să detecteze temperatura părului în timpul uscării sau coafării.

Notă: poți schimba între modurile Bucle și Manual după cum dorești.

- 1 Atașează difuzorul pentru bucle (12) pe uscător și se va activa modul Bucle.
- 2 Ține uscătorul de păr vertical, așază părul cu o mișcare circulară între vârfurile difuzorului și mișcă-l ușor spre scalp.
- 3 Pune difuzorul pentru bucle pe scalp și fă mișcări rotative. Aceasta ajută la uscarea scalpului și la creșterea volumului la rădăcina firului de păr.

- 4 Pentru a-ți fixa coafura, apasă **O DATĂ** butonul pentru jet de aer rece ❄️ (9) pentru a obține un flux de aer rece.
- 5 Pentru a detașa difuzorul pentru bucle, pur și simplu scoate-l și modul va comuta la setarea anterioară.

5 Masarea scalpului (numai BHD825 și BHD827, fig. E)

Accesorii de masaj pentru scalp cu vârfuri moi stimulează pielea capului cu vibrații și căldură delicată.

- 1 Atașează accesoriul de masaj pentru scalp (11) pe uscător pentru a activa modul Scalp.
- 2 Așază ușor vârfurile de masaj pe scalp pentru relaxare.

Notă: vârfurile accesoriului de masaj trebuie să atingă pielea capului. Nu le apăsa prea tare pe pielea capului, deoarece aceasta va reduce eficiența accesoriului de masaj.

- 3 Deplasează difuzorul pentru scalp în diverse zone ale scalpului printr-o mișcare circulară pentru a-ți usca părul și a-ți masa în același timp scalpul.

Notă: modul Scalp poate fi utilizat numai cu accesoriul de masaj pentru scalp. Nu poți schimba la alt mod atunci când acest accesoriu este atașat pe uscător.

6 După utilizare

Notă: nu introdu niciun accesoriu în apă pentru curățare.

- 1 Oprește aparatul și scoate ștecherul din priză.
- 2 Așază-l pe o suprafață termorezistentă până când se răcește.
- 3 Folosește un aspirator pentru a îndepărta praful de pe grilaj.
- 4 Curăță uscătorul cu o cârpă umedă.
- 5 Depozitează-l într-un loc sigur și uscat, fără praf. De asemenea, îl poți suspenda de la agățătoare (10).

7 Garanție și service

Dacă ai nevoie de informații sau întâmpini probleme, te rugăm să accesezi site-ul web Philips la adresa www.philips.com/support sau să contactezi centrul de asistență pentru clienți Philips din țara ta (numărul de telefon îl poți găsi în broșura de garanție internațională). Dacă în țara ta nu există un centru de asistență pentru clienți, contactează distribuitorul Philips local.

Поздравляем с покупкой, и добро пожаловать в клуб Philips! Чтобы воспользоваться всеми преимуществами поддержки Philips, зарегистрируйте продукт на сайте www.philips.com/welcome.



1 Описание изделия (рис. А)





- ① Выключатель Вкл./Выкл.
- ② Кнопка выбора режима
- ③ Кнопка выбора температуры
- ④ Кнопка выбора скорости
- ⑤ Индикатор *SenseIQ* (сзади)
- ⑥ Индикатор температуры (только ручной режим)
- ⑦ Индикатор скорости (только ручной режим)
- ⑧ Индикатор режима
- ⑨ Кнопка включения холодного обдува
- ⑩ Петелька для подвешивания
- ⑪ Массажная насадка (только для моделей BHD825 и BHD827)
- ⑫ Диффузор для завивки (только для моделей BHD821 и BHD827)
- ⑬ Насадка для укладки
- ⑭ Индикатор *SenseIQ* (наверху)





Режим	<i>SenseIQ</i>
Fast (Быстрый)	Да
Gentle (Бережный)	Да
Manual (Ручной)	Нет
Style (Укладка)	Да
Curl (Завивка) (только для моделей BHD821, BHD827)	Да
Scalp (Массаж) (только для моделей BHD825, BHD827)	Нет

2 Как использовать фен без аксессуаров

1 Подключите прибор к розетке электросети и включите его (①) (рис. В). На индикаторе режима сначала одновременно отобразятся режимы Fast (Быстрый), Gentle (Бережный) и Manual (Ручной). Затем прибор переключится в режим по умолчанию (Fast (Быстрый)).

- 2 Нажмите кнопку выбора режима  () для переключения между режимами Fast (Быстрый), Gentle (Бережный) и Manual (Ручной).

Режим	Функциональные возможности
Fast (Быстрый)	Быстрая сушка мокрых волос на максимальной мощности.
Gentle (Бережный)	Сушка волос бережным потоком воздуха при щадящей температуре.
Manual (Ручной)	Сушка волос с выбранными вами параметрами температуры  и скорости  . Советы: <ul style="list-style-type: none"> • Ручной режим можно выбрать с помощью кнопки выбора режима  либо нажатием кнопки выбора температуры  или скорости . • Ручной режим запоминает выбранные настройки температуры и скорости для последующего использования.

- 3 Нажмите кнопку включения холодного обдува  () **ОДИН РАЗ**, чтобы зафиксировать укладку с помощью потока холодного воздуха. На задней части фена отключится индикатор температуры. Будет гореть только индикатор скорости. Для отключения этой функции нажмите кнопку включения холодного обдува , кнопку выбора температуры  или кнопку выбора режима .

Примечание

- Для активации функции холодного обдува не нужно удерживать соответствующую кнопку в нажатом положении.
- Холодный обдув () доступен во всех режимах. Если вы хотите изменить скорость холодного обдува, мы рекомендуем перейти в ручной режим, установить Температуру 1 и выбрать желаемую скорость воздушного потока.

3 Как укладывать волосы (рис. С)

- 1 Установите насадку для укладки (), после чего фен автоматически перейдет в режим Style (Укладка).

↪ Если сначала установить на прибор насадку для укладки, а только затем включить его, на индикаторе режима сначала одновременно отобразятся режимы Fast (Быстрый), Gentle (Бережный), Manual (Ручной) и Style (Укладка). Затем фен перейдет в режим Style (Укладка).

Примечание.

Вы можете выбрать любой из 4 режимов, если это необходимо.

- 2 Выберите одну прядь волос (не шире 5 см) и поместите щетку под волосы ближе к корням. Приложите фен с насадкой для укладки к пряди и направьте поток воздуха вниз; одновременно перемещайте фен и щетку к кончикам волос. Повторите действие для других прядей.
- 3 Для фиксации укладки нажмите кнопку холодного обдува ❄ **ОДИН РАЗ** (ⓑ); фен начнет подавать холодный воздух.
- 4 Чтобы подкрутить концы: немного поверните щетку вовнутрь, когда достигнете кончиков волос. Нажмите кнопку холодного обдува ❄ **ОДИН РАЗ** и удерживайте фен около кончиков волос в течение 3–4 секунд, обдувая их холодным воздухом.
- 5 Чтобы выйти из режима укладки, просто снимите насадку для укладки, и прибор перейдет в предыдущий режим.

4 Как использовать диффузор для завивки (только для моделей BHD821, BHD827, рис. D)

Диффузор для завивки предназначен для сушки вьющихся волос. Если у вас вьющиеся от природы волосы, либо вы выполнили процедуру перманентной завивки, диффузор для завивки поможет поддержать форму ваших волос. В верхней части диффузора имеется отверстие, которое позволяет *SenseIQ* определять температуру ваших волос во время сушки или укладки.

Примечание. Вы можете переключаться между режимами Curl (Завивка) и Manual (Ручной) если это необходимо.

- 1 Установите диффузор для завивки (ⓓ) на фен; прибор переключится в режим Curl (Завивка).
- 2 Удерживайте фен в вертикальном положении, поместите волосы в диффузор и постепенно перемещайте фен к голове, совершая круговые движения и накручивая волосы на «пальчики».

- 3 Приставьте диффузор для завивки к голове и перемещайте фен круговыми движениями. Так во время сушки волосам будет придаваться объем у корней.
- 4 Для фиксации укладки нажмите кнопку холодного обдува **☼ ОДИН РАЗ** (9); фен начнет подавать холодный воздух.
- 5 Чтобы выйти из режима завивки, просто снимите диффузор для завивки, и прибор перейдет в предыдущий режим.

5 Как использовать массажную насадку (только для моделей BHD825, BHD827, рис. E)

Массажная насадка с мягкими «пальчиками» стимулирует кожу головы благодаря вибрации и воздействию теплого воздуха.

- 1 Установите массажную насадку (11) на фен, чтобы перейти в режим Scalp (Массаж).
- 2 Бережно коснитесь "пальчиками" насадки кожи головы, чтобы сделать расслабляющий массаж.

Примечание. "Пальчики" массажной насадки должны слегка касаться головы. Не давите ими на голову слишком сильно, иначе это снизит эффективность массажа.

- 3 Круговыми движениями перемещайте фен по поверхности головы, чтобы высушить волосы и одновременно с этим сделать себе массаж.

Примечание. Режим массажа доступен только при установленной насадке для массажа. Если на фен установлена эта насадка, вы не можете переключиться в другой режим.

6 После завершения работы

Примечание. Не очищайте насадки путем их погружения в воду.

- 1 Выключите прибор и отключите его от электросети.
- 2 Положите прибор на термостойкую поверхность и дайте ему остыть.
- 3 Для очистки решетки фена от пыли используйте пылесос.
- 4 Для очистки корпуса фена используйте влажную ткань.
- 5 Храните прибор в безопасном и сухом месте, защищенном от пыли. Также можно повесить прибор за специальную петлю (10).

7 Гарантия и обслуживание

При возникновении проблемы или при необходимости получения информации зайдите на веб-сайт компании Philips (www.philips.com/support) или обратитесь в центр поддержки потребителей Philips в вашей стране (номер телефона указан на гарантийном талоне). Если в вашей стране нет центра поддержки потребителей Philips, обратитесь по месту приобретения изделия.

2 года стандартной гарантии и 1 год дополнительно при регистрации продукта на сайте в течение 3 месяцев после покупки.

Blahoželáme vám ku kúpe a vítame vás medzi zákazníkmi spoločnosti Philips. Ak chcete naplno využiť podporu ponúkanú spoločnosťou Philips, zaregistrujte svoj produkt na lokalite www.philips.com/welcome.





1 Prehľad (obr. A)



- ① Vypínač
- ② Tlačidlo režimov
- ③ Tlačidlo teploty
- ④ Tlačidlo otáčok
- ⑤ Indikátor funkcie *SenseIQ* (na zadnej strane)
- ⑥ Indikátor teploty (len v manuálnom režime)
- ⑦ Indikátor otáčok (len v manuálnom režime)
- ⑧ Indikátor režimov
- ⑨ Tlačidlo dávky studeného vzduchu
- ⑩ Očko na zavesenie
- ⑪ Nástavec na masáž pokožky hlavy (len modely BHD825 a BHD827)
- ⑫ Difúzer na kučery (len modely BHD821 a BHD827)
- ⑬ Tvarovacia hubica
- ⑭ Indikátor funkcie *SenseIQ* (navrchu)

Režim	<i>SenseIQ</i>
Fast (Rýchly)	Áno
Gentle (Šetrný)	Áno
Manual (Manuálny)	Nie
Style (Účesy)	Áno
Curl (Kučery) (len modely BHD821 a BHD827)	Áno
Scalp (Pokožka hlavy) (len modely BHD825 a BHD827)	Nie

2 Ako používať sušič vlasov bez príslušenstva

- 1 Zapojte zástrčku do elektrickej zásuvky a zapnite zariadenie (①).
- ↳ (Obr. B) Na indikátore režimov sa na chvíľu rozsvietia režimy Fast, Gentle a Manual (⑧). Potom sa zariadenie prepne do predvoleného režimu, ktorým je Fast.
- 2 Tlačidlom režimov (⊖) (②) môžete prepínať medzi režimami Fast, Gentle a Manual.

Režim	Funkcia
Fast (Rýchly)	Rýchle sušenie mokrých vlasov vďaka vysokému výkonu.
Gentle (Šetrný)	Sušenie vlasov pri šetrnej teplote miernym prúdom vzduchu.
Manual (Manuálny)	Sušenie vlasov pri vlastných nastaveniach teploty  a otáčok  . Tipy: <ul style="list-style-type: none"> • Režim Manual môžete aktivovať tlačidlom režimov (⊖), tlačidlom teploty  alebo tlačidlom otáčok . • Režim Manual má pamäťovú funkciu, ktorá uloží zvolené nastavenia teploty a otáčok na ďalšie použitie.

- 3 **JEDNÝM** stlačením tlačidla dávky studeného vzduchu  (⑨) zapnete prúd studeného vzduchu, ktorým si zafixujete účes. Ak chcete túto funkciu vypnúť, stlačte tlačidlo dávky studeného vzduchu , teploty  alebo režimov (⊖). Vypnú sa aj kontrolky LED indikátora teploty na zadnej strane sušiča. Svetiť zostanú len kontrolky LED indikátora otáčok.

Poznámka

- Ak chcete spustiť dávku studeného vzduchu, toto tlačidlo nemusíte po stlačení ďalej držať.
- Dávku studeného vzduchu () možno spustiť vo všetkých režimoch. Ak chcete zmeniť otáčky používané pri dávke studeného vzduchu, odporúčame zvoliť režim Manual a prepnúť na prvé nastavenie teploty.

3 Ako si vytvoriť účes (obr. C)

- Po nasadení tvarovacej hubice (13) sa automaticky aktivuje režim Style.
- ↳ Ak pripojíte tvarovaciu hubicu a sušič zapnete až potom, na indikátore režimov sa na chvíľku rozsvietia režimy Fast, Gentle, Manual a Style. Potom sa zapne režim Style.

Poznámka:

Medzi režimami Gentle, Fast, Manual a Style môžete prepínať podľa potreby.



- Oddelte jeden prameň vlasov (nie širší než 5 cm) a podložte podeň kefu blízko pri korenkoch. Súčasne prechádzajte kefou a sušičom po prameni až ku končekom vlasov. Tvarovacia hubica musí pritom smerovať nadol na vlasy. Takto postupujte aj pri ďalších prameňoch.
- Ak chcete účes zafixovať, **JEDNÝM** stlačením tlačidla dávky studeného vzduchu ✨ (9) aktivujte prúd studeného vzduchu.
- Ak chcete vytvoriť jemné vlny, pri končekom kefu mierne zatočte smerom dovnútra. **RAZ** stlačte tlačidlo dávky studeného vzduchu ✨ a sušič držte 3-4 sekundy na jednom mieste.
- Po skončení tvarovacie hubicu jednoducho odpojte a zariadenie sa prepne do predchádzajúceho režimu.

4 Ako používať difuzér na kučery (len modely BHD821 a BHD827, obr. D)

Difuzér na kučery je praktický na sušenie kučeravých vlasov. Ak máte prirodzene kučeravé alebo naondulované vlasy, pomocou difuzéra na kučery si vytvoríte výraznejšie kučery. Navrchu difuzéra na kučery je otvor, vďaka ktorému dokáže funkcia *SenseIQ* pri sušení alebo tvarovaní účesu zistiť teplotu vlasov.

Poznámka: Podľa potreby môžete prepínať medzi režimom Curl a Manual.

- Po nasadení difuzéra na kučery (12) na sušič sa automaticky aktivuje režim Curl.
- Sušič držte v zvislej polohe a vlasy krúživým pohybom namotajte medzi hroty. Následne pomaly pohybujte sušičom smerom k hlave.
- Priložte si difuzér na kučery na pokožku hlavy a robte ním krúživé pohyby. Pomáha vysušiť pokožku hlavy a zväčšuje objem pri korenkoch vlasov.

- 4 Ak chcete účes zafixovať, **JEDNÝM** stlačením tlačidla dávky studeného vzduchu  () aktivujete prúd studeného vzduchu.
- 5 Po skončení difuzér na kučery jednoducho odpojte a zariadenie sa prepne do predchádzajúceho režimu.

5 Ako si masírovať pokožku hlavy (len modely BHD825 a BHD827, obr. E)

Nástavec na masáž pokožky hlavy s mäkkými kolíkmi stimuluje pokožku hlavy vibrovaním a miernym teplom.

- 1 Po nasadení nástavca na masáž pokožky hlavy () na sušič sa aktivuje režim Scalp.
- 2 Masážne kolíky si jemne priložte na pokožku hlavy a relaxujte.

Poznámka: Kolíky masážneho nástavca by sa mali dotýkať pokožky hlavy. Nepritláčajte si ich na hlavu silne, pretože sa tým znižuje účinnosť masážneho nástavca.

- 3 Krúživými pohybmi prechádzajte nástavcom na masáž pokožky po rôznych častiach hlavy – vysušíte si tak vlasy a zároveň si doprajete masáž.

Poznámka: Režim Scalp možno používať len s nástavcom na masáž pokožky hlavy. Keď je na sušiči tento nástavec, nie je možné prepnúť na iný režim.

6 Po použití

Poznámka: Pri čistení neponárajte žiadne nástavce do vody.

- 1 Vypnite zariadenie a odpojte ho zo siete.
- 2 Umiestnite ju na teplovzdorný podklad a počkajte, kým vychladne.
- 3 Prach z mriežok odsajte vysávačom.
- 4 Sušič čistite vlhkou handričkou.
- 5 Zariadenie skladujte na bezpečnom, suchom a bezprašnom mieste. Môžete ho tiež zavesiť za očko na zavesenie ().

7 Záruka a servis

Ak potrebujete informácie alebo máte problém, navštívte web spoločnosti Philips na adrese www.philips.com/support alebo kontaktujte stredisko starostlivosti o zákazníkov spoločnosti Philips vo vašej krajine (telefónne číslo nájdete v medzinárodnom záručnom liste). Ak sa vo vašej krajine toto stredisko nenachádza, obráťte sa na miestneho predajcu výrobkov Philips.

Čestitamo vam za nakup in dobrodošli pri Philipsu! Da bi izkoristili vse prednosti Philipsove podpore, izdelek registrirajte na www.philips.com/welcome.





1 Pregled (slika A)



- ① Stikalo za vklop/izklop
- ② Gumb za način
- ③ Gumb za toploto
- ④ Gumb za hitrost
- ⑤ Indikator *SenseIQ* (zadaj)
- ⑥ Indikator toplote (samo ročni način)
- ⑦ Indikator hitrosti (samo ročni način)
- ⑧ Indikator načina
- ⑨ Gumb za hladen zračni tok
- ⑩ Obešalna zanka
- ⑪ Masažni aparat za lasišče (samo BHD825 in BHD827)
- ⑫ Razpršilnik za kodre (samo BHD821 in BHD827)
- ⑬ Nastavek za oblikovanje
- ⑭ Indikator *SenseIQ* (na vrhu)

Način delovanja	<i>SenseIQ</i>
Fast (Hitro)	Da
Gentle (Nežno)	Da
Manual (Ročno)	Ne
Style (Oblikovanje)	Da
Curl (Kodri) (samo BHD821, BHD827)	Da
Scalp (Lasišče) (samo BHD825, BHD827)	Ne

2 Uporaba sušilnika las brez dodatkov

- 1 Kabel vključite v vtičnico za napajanje in vklopite aparat (①).
- ↳ (Slika B) Načini hitro, nežno in ročno se za trenutek pokažejo v indikatorju načina (⑧). Nato sledi preklop v privzeti način, tj. hitro.
- 2 Pritisnite gumb za način ⊖ (②) za preklapljanje med načini hitro, nežno in ročno.

Način delovanja	Funkcija
Hitro	Mokre lase z zmogljivim delovanjem posušite v kratkem času.
Nežno	Lase posušite na negovalni temperaturi z nežnim pretokom zraka.
Ročno	Lase posušite z zelenimi nastavitvami toplote  in hitrosti  . Nasveti: <ul style="list-style-type: none"> • Za vklop ročnega načina pritisnite gumb za način ⊖, toploto  ali hitrost . • Ročni način ima pomnilniško funkcijo, ki shrani vaše izbrane nastavitve za toploto in hitrost za prihodnjo uporabo.

- 3 Za uvrstitev pričeske s hladnim zračnim tokom **ENKRAT** pritisnite gumb za hladen zračni tok  (⑨). Za deaktivacijo te funkcije pritisnite gumb za hladen zračni tok , toploto  ali način ⊖. Ugasnejo se tudi LED-lučke indikatorja toplote na zadnji strani sušilnika. Prižgane ostanejo samo LED-lučke indikatorja hitrosti.

Opomba

- Za hladen zračni tok vam ni treba pritisniti IN hkrati držati gumba za hladen zračni tok.
- Hladen zračni tok () se uporablja pri vseh načinih. Če želite spremeniti hitrost v nastavitvi hladnega zračnega toka, priporočamo izbiro ročnega načina in spremembo na temperaturo 1.

3 Oblikovanje pričeske (slika C)

- 1 Pritrdite nastavek za oblikovanje (13) in samodejno se aktivira način za oblikovanje.
- ↳ Ko pritrdite nastavek za oblikovanje in nato vklopite sušilnik, se za trenutek v indikatorju načina prikažejo načini hitro, nežno, ročno in oblikovanje. Nato sledi preklop v način za oblikovanje.

Opomba:

Po želji lahko spremenite način v nežno, hitro, ročno in oblikovanje.

- 2 Izberite en pramen las (širine največ 5 cm) in postavite krtačo pod lase v bližini korenin. Ko je nastavek za oblikovanje obrnjen navzdol proti lasem, z enim potegom krtačo in sušilnik las povlecite do konca las. Ponovite na drugih pramenih las.
- 3 Za utrditev pričeske s hladnim zračnim tokom ✨ **ENKRAT** (9) pritisnite gumb za hladen zračni tok.
- 4 Za mehko zavihane lase: na koncih lasnih pramenov rahlo obrnite krtačo navznoter. **ENKRAT** pritisnite gumb za hladen zračni tok ✨ in krtačo v tem položaju držite 3–4 sekunde.
- 5 Nastavek za oblikovanje odstranite tako, da ga preprosto vzamete z naprave, način pa se preklopi nazaj na prejšnjo nastavitvev.

4 Uporaba razpršilnika za kodre (samo BHD821, BHD827, slika D)

Razpršilnik za kodre je v pomoč pri sušenju skodranih las. Če imate naravno ali trajno skodrane lase, jih lahko izboljšate z razpršilnikom za kodre. Na vrhni strani razpršilnika las je luknja, ki omogoča *SenseIQ* zaznavo temperature vaših las med sušenjem in oblikovanjem.

Opomba: po želji lahko spreminjate med načinom za kodre in ročnim načinom.

- 1 Razpršilnik za kodre pritrdite (12) na sušilnik in aktiviral se bo način za kodre.
- 2 Sušilnik držite navpično in lase s krožnimi gibi položite med zobce ter se počasi pomikajte proti lasišču.
- 3 Razpršilnik za kodre prislonite na lasišče in ga premikajte s krožnimi gibi. Razpršilnik pomaga osušiti lasišče in poveča volumen pri koreninah las.

- 4 Za utrditev pričeske s hladnim zračnim tokom **ENKRAT** (9) pritisnite gumb za hladen zračni tok.
- 5 Razpršilnik za kodre odstranite tako, da ga preprosto vzamete z naprave, način pa se preklopi nazaj na prejšnjo nastavitev.

5 Masaža lasišča (samo BHD825, BHD827, slika E)

Masažni nastavek za lasišče z mehкими konicami stimulira vaše lasišče z vibriranjem in nežno toploto.

- 1 Masažni nastavek za lasišče pritrdite (11) na sušilnik, da se aktivira način za lasišče.
- 2 Nežno položite masažne konice na lasišče, da ga sprostite.

Opomba: masažne konice se morajo dotikati lasišča. Na lasišče jih ne pritiskajte močno, saj se s tem zmanjša učinkovitost masažnega nastavka.

- 3 Razpršilnik za lasišče premikajte po različnih delih lasišča s krožnimi gibi, da se lasje posušijo ob hkratnem masiranju lasišča.

Opomba: način za lasišče se lahko uporablja samo z masažnim nastavkom za lasišče. Ko je ta nastavek na sušilniku, načina ne morete spreminjati.

6 Po uporabi

Opomba: nastavkov ne čistite tako, da jih potopite v vodo.

- 1 Aparat izklopite in izključite.
- 2 Položite ga na površino, ki je odporna na vročino, da se ohladi.
- 3 S sesalnikom posesajte prah na mrežah.
- 4 Sušilnik očistite z vlažno krpo.
- 5 Aparat hranite na varnem in suhem mestu, kjer ni prahu. Lahko ga tudi obesite za obešalno zanko (10).

7 Garancija in servis

Za informacije ali v primeru težav obiščite Philipsovo spletno stran na naslovu www.philips.com/support ali se obrnite na Philipsov center za pomoč uporabnikom v svoji državi (telefonsko številko najdete v mednarodnem garancijskem listu). Če v vaši državi takšnega centra ni, se obrnite na lokalnega Philipsovega prodajalca.

Čestitamo na kupovini i dobro došli u Philips! Da biste na najbolji način iskoristili podršku koju nudi kompanija Philips, registrujte proizvod na www.philips.com/welcome.





1 Pregled (sl. A)



- ① Sklopka za uklj./isklj.
- ② Dugme za režim
- ③ Dugme za toplotu
- ④ Dugme za brzinu
- ⑤ *SenseIQ* indikator (nazad)
- ⑥ Indikator zagrevanja (samo ručni režim)
- ⑦ Indikator brzine (samo ručni režim)
- ⑧ Indikator režima
- ⑨ Dugme za hladan mlaz vazduha
- ⑩ Petlja za kačenje
- ⑪ Masažer temena (samo BHD825 i BHD827)
- ⑫ Dodatak za volumen i kovrdže (samo BHD821 i BHD827)
- ⑬ Mlaznica za oblikovanje
- ⑭ *SenseIQ* indikator (gore)

Režim	<i>SenseIQ</i>
Fast (Brzo)	Da
Gentle (Nežno)	Da
Manual (Ručno)	Ne
Style (Stil)	Da
Curl (Kovrdže) (samo BHD821 i BHD827)	Da
Scalp (Teme) (samo BHD825 i BHD827)	Ne

2 Kako da koristite fen bez dodataka

- 1 Priključite utikač u zidnu utičnicu i uključite aparat (①).
- ↳ (sl. B) Režimi Brzo, Nežno i Ručno prikazuju se na indikatoru režima (⑧) trenutno. Zatim se vraća na podrazumevani režim, tj. Brzo.
- 2 Pritisnite dugme Režim (②) da biste prelazili između režima Brzo, Nežno i Ručno.

Režim	Funkcija
Brzo	Osušite mokru kosu za kratko vreme zahvaljujući snažnom učinku.
Nežno	Osušite kosu pomoću blage temperature i nežnog protoka vazduha.
Ručno	Osušite kosu pomoću željenih postavki Toplote  i Brzine  . Saveti: <ul style="list-style-type: none"> • Da biste aktivirali ručni režim, možete da pritisnete dugme Režim (②), Toplota  ili Brzina . • Ručni režim ima funkciju memorije koja čuva izabrane postavke toplote i brzine za buduću upotrebu.

- 3 Pritisnite dugme za hladni mlaz vazduha  (⑨) **JEDNOM** za struju hladnog vazduha za učvršćivanje frizure. Da biste deaktivirali ovu funkciju, pritisnite dugme Mlaz hladnog vazduha , Toplota  ili Režim (②). Sa zadnje strane fena, LED diode indikatora toplote takođe će biti isključene. Biće uključene samo LED diode indikatora brzine.

Napomena

- Ne morate da pritisnete i zadržite dugme za mlaz hladnog vazduha da biste dobili hladan vazduh.
- Mlaz hladnog vazduha () primenljiv je na sve režime. Ako želite da promenite brzinu za mlaz hladnog vazduha, preporučujemo da izaberete ručni režim i da promenite na Temperatura 1.

3 Kako da oblikujete frizuru (sl. C)

- 1 Postavite mlaznicu za oblikovanje (13) i režim Oblikovanje će se automatski aktivirati.
- ↳ Ako postavite mlaznicu za oblikovanje pre nego što uključite fen, na indikatoru režima će se trenutno prikazati režimi Brzo, Nežno, Ručno i Oblikovanje. Zatim će biti izabran režim Oblikovanje.

Napomena:

Možete po želji da predete na režim Nežno, Brzo, Ručno i Oblikovanje.

- 2 Izaberite jedan pramen kose (ne širi od 5 cm), pa četku postavite ispod kose, blizu korena. Uz mlaznicu za oblikovanje okrenutu nadole na kosu, pomerajte četku i fen jednim pokretom dok ne dođete do kraja kose. Ponovite na drugim pramenovima kose.
- 3 Da biste učvrstili frizuru, pritisnite dugme za mlaz hladnog vazduha ❄ **JEDNOM** (9) da biste dobili hladan vazduh.
- 4 Da biste dobili blago uvijene krajeve: Blago okrenite četku ka unutra kada dođete do kraja kose. Pritisnite dugme za mlaz hladnog vazduha ❄ **JEDNOM** i držite na istom mestu 3–4 sekunde uz protok hladnog vazduha.
- 5 Da biste uklonili mlaznicu za oblikovanje, samo je skinite i režim će se vratiti na prethodnu postavku.

4 Kako da koristite dodatak za volumen i kovrdže (samo BHD821 i BHD827, sl. D)

Dodatak za volumen i kovrdže koristan je za sušenje kovrdžave kose. Ako imate prirodno kovrdžavu kosu ili trajne kovrdže, pomoću dodatka za volumen i kovrdže možete dodatno da naglasite kovrdže. Postoji otvor na vrhu dodatka za volumen i kovrdže koji omogućava da *SenseIQ* detektuje temperaturu kose prilikom sušenja ili oblikovanja.

Napomena: Možete po želji da prelazite između režima za kovrdže i ručnog režima.

- 1 Postavite dodatak za volumen i kovrdže (12) na fen i aktiviraće se režim Kovrdže.
- 2 Držite fen vertikalno i kružnim pokretima postavite kosu između zubaca i polako pomerajte prema temenu.
- 3 Postavite dodatak za volumen i kovrdže na teme i pravite kružne pokrete. To pomaže u sušenju kose na temenu i povećava volumen korena kose.

- 4 Da biste učvrstili frizuru, pritisnite dugme za mlaz hladnog vazduha **JEDNOM** (9) da biste dobili hladan vazduh.
- 5 Da biste uklonili dodatak za volumen i kovrdže, samo ga skinite i režim će se vratiti na prethodnu postavku.

5 Kako da masirate teme (samo BHD825 i BHD827, sl. E)

Masažer temena sa mekanim završecima stimuliše teme vibracijom i nežnom toplotom.

- 1 Postavite masažer temena (11) na fen da biste aktivirali režim Teme.
- 2 Nežno postavite završetke za masiranje na teme radi opuštanja.

Napomena: završeci masažera trebalo bi da dodiruju teme. Nemojte snažno da ih pritiskate na teme pošto to umanjuje efikasnost masažera.

- 3 Kružnim pokretima pomerajte masažer temena preko različitih delova temena da biste istovremeno sušili kosu i masirali teme.

Napomena: Režim Teme može da se koristi samo sa masažerom temena. Ne možete da izaberete drugi režim kada je ovaj dodatak na fenu.

6 Nakon upotrebe

Napomena: Nemojte da potapate dodatke u vodu radi čišćenja.

- 1 Isključite aparat i izvucite kabl iz struje.
- 2 Postavite ga na površinu koja je otporna na toplotu dok se ne ohladi.
- 3 Pomoću usisivača očistite prašinu sa rešetke.
- 4 Fen čistite vlažnom tkaninom.
- 5 Odložite aparat na suvo i bezbedno mesto, bez prašine. Za odlaganje možete da upotrebite i petlju za kačenje (10).

7 Garancija i servis

Ukoliko su vam potrebne informacije ili imate problem, posetite Web lokaciju kompanije Philips na adresi www.philips.com/support ili se obratite centru za korisničku podršku kompanije Philips u svojoj zemlji (broj telefona ćete pronaći na međunarodnom garantnom listu). Ako u vašoj zemlji ne postoji centar za korisničku podršku, obratite se lokalnom distributeru Philips proizvoda.



