

CZ

# PODROBNÉ POKYNY K POUŽITÍ PRAČKY

**gorenje**

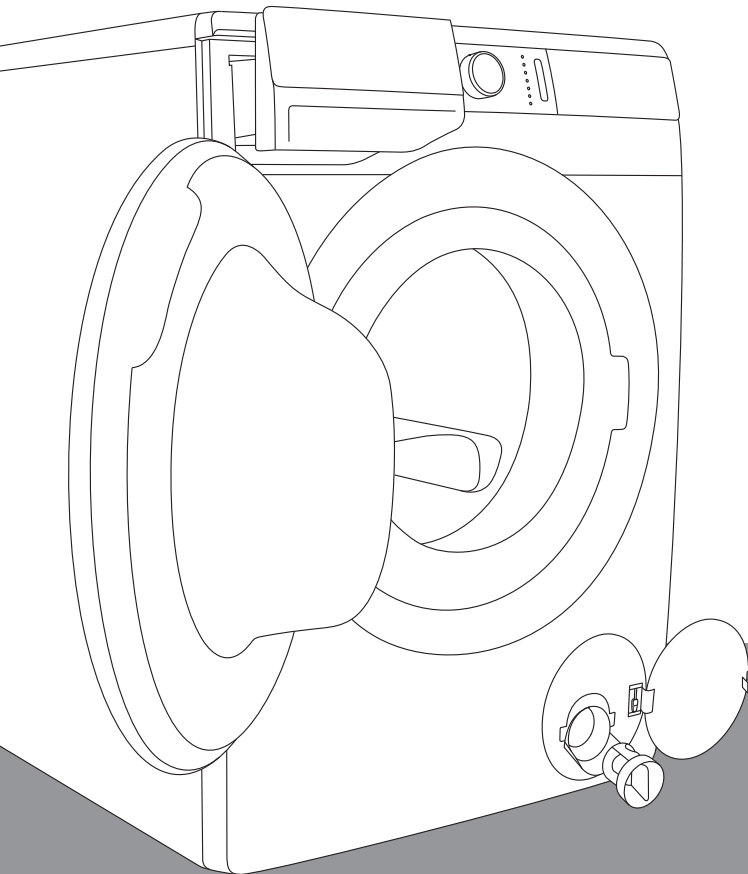

Život v dnešní době je složitý. Usnadněme si aspoň péči o prádlo! Vaše nová pračka **WaveActive** využívá inovativní technologii a novinky v péči o prádlo, aby vám zjednodušila každodenní domácí práce. Technologie **WaveActive** nabízí tu nejjemnější péči o každé prádlo a současně minimalizuje mačkání. Zároveň je šetrná vůči životnímu prostředí díky vysoce efektivnímu využívání energie, vody a pracích prostředků.

Tato pračka je určena pouze pro domácí použití. Nepoužívejte ji na žádné prádlo označené jako nevhodné pro praní v pračce.

V návodu jsou používány následující symboly s těmito významy:



Informace, rada, tip nebo doporučení



Pozor – obecné nebezpečí



Pozor – nebezpečí úrazu elektrickým proudem



Pozor – nebezpečí horkého povrchu



Pozor – nebezpečí požáru



Je důležité, abyste si tento návod pečlivě přečetli.

# OBSAH

<b>4 BEZPEČNOSTNÍ OPATŘENÍ</b> ..... <b>10 POPIS PRAČKY</b> 11 Technické specifikace 12 Ovládací jednotka	<b>ÚVOD</b>
<b>14 INSTALACE A PŘIPOJENÍ</b> 14 Odstranění blokovacích tyčí 15 Přemístění a doprava po nainstalování 16 Výběr místnosti 16 Nastavení noh pračky 17 Umístění pračky 19 Připojení k přívodu vody 21 Aqua - stop 21 Total aqua - stop 22 Připojení a zajištění hadice pro vypouštění vody 24 Připojení spotřebiče k elektrické síti ..... <b>25 PŘED PRVNÍM POUŽITÍM SPOTŘEBIČE</b>	<b>PŘÍPRAVA PRAČKY PŘED PRVNÍM POUŽITÍM</b>
<b>26 PROCES PRANÍ KROK ZA KROKEM(1–7)</b> 26 Krok 1: Věnujte pozornost štítkům na prádle 27 Krok 2: Příprava procesu praní 30 Krok 3: Volba pracího programu 34 Krok 4: Volba nastavení 40 Krok 5: Volba přídavných funkcí 44 Krok 6: Spuštění pracího programu 45 Krok 7: Změna pracího programu nebo ruční (manuální) zrušení 46 Krok 8: Konec pracího programu ..... <b>47 PŘERUŠENÍ A ZMĚNA PROGRAMU</b> ..... <b>51 ÚDRŽBA A ČIŠTĚNÍ</b> 51 Čištění dávkovače pracího prostředku 52 Čištění hadice pro přívod vody, pláště dávkovače pracího prostředku a gumového těsnění dveří 53 Čištění filtru čerpadla 54 Čištění pračky zvenčí	<b>KROKY PROCESU PRANÍ</b>  <b>ČIŠTĚNÍ A ÚDRŽBA PRAČKY</b>
<b>55 ODSTRAŇOVÁNÍ PORUCH</b> 55 Co dělat ...? 56 Tabulka odstraňování poruch a chyb 60 Servis ..... <b>61 DOPORUČENÍ PRO PRANÍ A EKONOMICKÉ POUŽÍVÁNÍ PRAČKY</b> 65 Tipy pro odstraňování skvrn <b>67 LIKVIDACE</b> <b>68 TABULKA TRVÁNÍ PROGRAMŮ A RYCHLOSTÍ Odstředění</b>	<b>ODSTRAŇOVÁNÍ PORUCH</b>  <b>RŮZNÉ</b>

# BEZPEČNOSTNÍ OPATŘENÍ



**Před použitím pračky si pečlivě přečtěte návod k použití.**

**Nepoužívejte pračku, aniž byste si nejprve pečlivě a s pochopením prostudovali tento návod.**

**Tyto návody k použití pračky jsou dodávány s různými modely praček. Proto mohou obsahovat popisy nastavení nebo zařízení, která u vaší pračky nejsou.**

**Nedodržování návodu k použití** nebo nesprávné používání pračky může mít za následek poškození prádla nebo spotřebiče nebo zranění uživatele. Návod k použití uchovávejte pro ruce blízko pračky.

Návody k použití jsou dostupné i na naší webové stránce [www.gorenje.com](http://www.gorenje.com).

**Vaše pračka je určena pouze pro domácí použití.** Pokud by byla pračka používána k profesionálním účelům, pro dosažení zisku nebo pro účely překračující běžné použití v domácnosti, nebo pokud by pračka byla používána jinou osobou než spotřebitelem, bude záruční lhůta rovna nejkratší záruční lhůtě požadované platnou legislativou.

Dodržujte návod ke správné instalaci pračky Gorenje a k připojení k vodovodní a elektrické síti (viz kapitolu »INSTALACE A PŘIPOJENÍ«).

Připojení k vodovodu a elektrickému napájení musí být provedeno technikem nebo odborníkem s adekvátním proškolením.

Jakákoli oprava a údržba, která se týká bezpečnosti nebo výkonu, musí být prováděna kvalifikovanými odborníky.

Aby bylo vyloučeno nebezpečí, smí být výměna **poškozené elektrické šňůry** provedena pouze výrobcem, servisním technikem nebo autorizovanou osobou.

**Před připojením pračky k elektrické síti počkejte minimálně 2 hodiny, dokud nedosáhne pokojovou teplotu.**

V případě závady používejte pouze schválené náhradní díly od autorizovaných výrobců.

V případě nesprávného připojení pračky, nesprávného používání nebo provádění servisu neautorizovanou osobou uhradí uživatel náklady způsobené jakýmkoli poškozením, protože na takové poškození se nevztahuje záruka.

Pračka nesmí být připojena k elektrické síti za pomoci prodlužovací šňůry.

Nepřipojujte pračku k elektrické síti za pomoci externího spínacího zařízení, například programového časovače, ani ji nepřipojujte k elektrické síti, která je pravidelně zapínána a vypínána dodavatelem elektřiny.

Nepřipojujte pračku k elektrické zásuvce určené pro elektrický holicí strojek nebo vysoušeč vlasů.

**Neinstalujte pračku do místnosti, kde může teplota klesnout pod 5°C**, protože v případě zamrznutí vody může dojít k poškození dílů pračky.

Pračku umístěte na rovný a stabilní pevný (betonový) podklad.

Pokud je pračka umístěna na stabilní vyvýšenou základnu, je třeba ji navíc zabezpečit proti překlopení.

**Před prvním použitím pračky odstraňte blokovací tyče**, protože zapnutí zablokované pračky může způsobit vážné poškození (viz kapitolu »INSTALACE A PŘIPOJENÍ/Odstranění blokovacích tyčí«). V případě takového poškození zanikne záruka.

**Při připojování pračky k přívodu vody** použijte pouze přiloženou hadici a těsnění. Tlak vody musí být mezi 0,05–0,8 MPa (0,5–8 bar).

Pro připojení pračky k přívodu vody vždy použijte novou hadici; nepoužívejte starou hadici pro přívod vody.

Konec hadice pro vypouštění vody musí být zaveden do odpadního vodovodního potrubí.

Před zahájením pracího cyklu přitiskněte dveře na určeném místě, dokud zcela nezaklapnou. Dveře nesmí být během provozu pračky otevřené.

**U prvního praní doporučujeme odstranit jakékoliv nečistoty z pračky pomocí programu Cotton (Bavlna) na 90°C (viz TABULKA PROGRAMŮ).**

**Po skončení pracího cyklu uzavřete vodovodní kohoutek a vytáhněte zástrčku pračky ze zásuvky.**

Filter čerpadla čistěte, kdykoli se na displeji objeví symbol .

Pračku používejte pouze na praní prádla, a to tak, jak je popsáno v návodu. Pračka není určena pro chemické čištění.

Používejte pouze přípravky pro praní v pračce a pro péči o prádlo. Nepřejímáme odpovědnost za žádné poškození nebo změnu barvy těsnění a plastových dílů způsobené nesprávným používáním odbarvovacích nebo barvicích prostředků.

**Při odstraňování vodního kamene** používejte pouze přípravky s přidanou ochranou proti korozi. (Používejte pouze nekorozivní prostředky na odstraňování vodního kamene). Postupujte podle pokynů výrobce. Proces odstraňování vodního kamene zakončete několika cykly máchání nebo spuštěním Steril tub (Čištění pračky/Samočisticí program), abyste odstranili případné zbytky kyselých látek (např. octa apod.).

 Nepoužívejte prací a čisticí prostředky, které obsahují rozpouštědla, protože by mohly způsobit uvolňování toxických plynů, poškození pračky a nebezpečí požáru a výbuchu.

Během pracího programu nedochází k uvolňování žádných iontů stříbra.

Pračka není určena k používání osobami (včetně dětí) se sníženými fyzickými nebo duševními schopnostmi nebo osobami s nedostatečnými zkušenostmi a znalostmi. Tyto osoby musí poučit o používání pračky osoba odpovídající za jejich bezpečnost.

**Záruka neplatí** na spotřební materiály, drobné odchylky barvy, zvýšený hluk způsobený stářím spotřebiče, který nemá vliv na funkčnost spotřebiče, a estetické vady komponentů, které nemají vliv na funkčnost a bezpečnost spotřebiče.

## **BEZPEČNOST DĚTÍ**

Před zavřením dveří pračky a spuštěním programu zkontrolujte, že v bubnu není nic jiného než prádlo (např. zda do bubnu pračky nevlezlo dítě a nezavřelo za sebou dveře zevnitř).

Prací prostředky a kondicionéry uchovávejte mimo dosah dětí.

**Aktivujte dětskou pojistku.** Viz kapitolu »VOLBA NASTAVENÍ/Dětská pojistka«.

**Nedovolte dětem mladším tří let, aby se přibližovaly ke spotřebiči, pokud nejsou pod stálým dozorem.**



## **Pračka je vyrobena se všemi platnými bezpečnostními normami.**

Tuto pračku smí používat děti nad 8 let a osoby se sníženými fyzickými, smyslovými a duševními schopnostmi nebo nedostatečnými zkušenostmi a znalostmi, ovšem pouze pokud jsou při jejím používání pod dohledem, obdržely patřičné pokyny ohledně bezpečného používání pračky a chápou nebezpečí vyplývající z nesprávného používání. Zajistěte, aby si se spotřebičem nehrály děti. Děti nesmí prát v pračce ani provádět žádné úkony údržby bez dozoru.

## **NEBEZPEČÍ HORKÉHO POVRCHU**

Při vyšších pracích teplotách se sklo dveří zahřívá. Buďte opatrní, abyste se nepopálili. Zajistěte, aby si v blízkosti skleněných dveří nehrály děti.

## **POJISTKA PŘED PŘETEČENÍM VODY (KDYŽ JE PRAČKA ZAPNUTÁ)**

Pokud hladina vody ve spotřebiči stoupne nad normální úroveň, bude aktivována pojistka zvýšené hladiny vody. Uzavře přívod vody a začne odčerpávat vodu z pračky. Program je přerušena a dojde k ohlášení chyby (viz TABULKU ODSTRAŇOVÁNÍ PORUCH).

## **DOPRAVA/DOPRAVA PO INSTALACI**

Pokud máte úmyslu přemístit pračku, poté co byla nainstalována, musíte ji zablokovat vsunutím minimálně jedné blokovací tyče (viz kapitulu »INSTALACE A PŘIPOJENÍ/ Přemístění a doprava«). Před vsunutím blokovacích tyčí odpojte pračku od elektrické sítě!

# POPIS PRAČKY

## PŘEDNÍ STRANA

- 1 Ovládací jednotka
- 2 Tlačítko Start/Pauza
- 3 Přepínač programů
- 4 Tlačítko on/off/reset
- 5 Dávkovač pracího prostředku
- 6 Dveře
- 7 Výkonový štítek
- 8 Filtr čerpadla

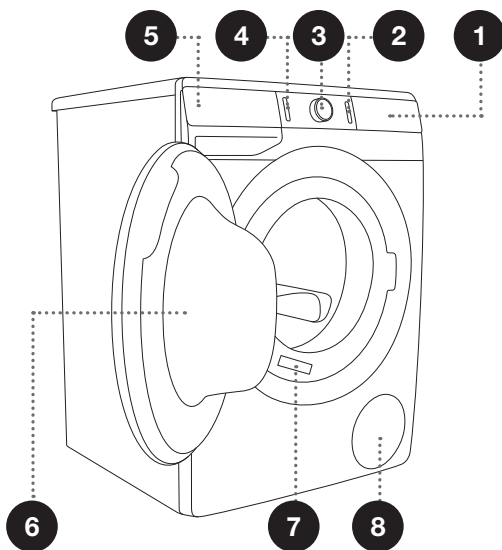

## ZADNÍ STRANA

- 1 Přívodní hadice vody
- 2 Elektrická přívodní šňůra
- 3 Odvodní hadice vody
- 4 Nastavitelné nohy

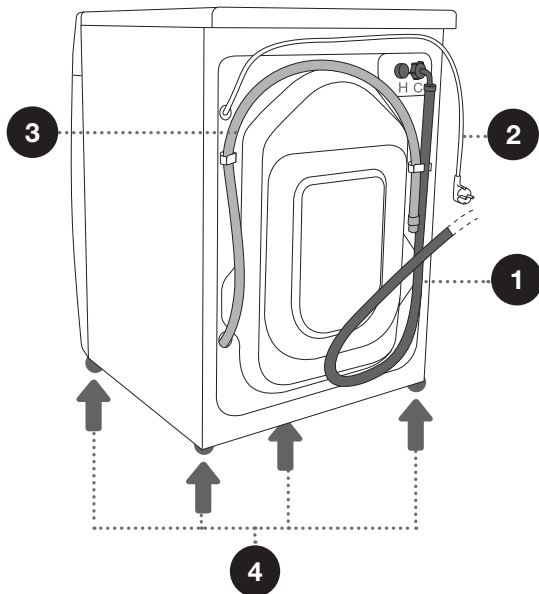

# TECHNICKÉ SPECIFIKACE

## (V ZÁVISLOSTI NA MODELU)

Výkonový štítek se základními informacemi o pračce je upevněn na přední stěně otvoru pro dveře pračky (viz kapitolu »POPIS PRAČKY«).

Maximální náplň	Viz výkonový štítek			
Šířka	600 mm	600 mm	600 mm	600 mm
Výška	850 mm	850 mm	850 mm	850 mm
Hloubka pračky (a)	430 mm	465 mm	545 mm	610 mm
Hloubka se zavřenými dveřmi	462 mm	495 mm	577 mm	640 mm
Hloubka s otevřenými dveřmi (b)	947 mm	980 mm	1062 mm	1125 mm
Hmotnost pračky	X kg (v závislosti na modelu)			
Jmenovité napětí	Viz výkonový štítek			
Jmenovitý výkon	Viz výkonový štítek			
Připojení	Viz výkonový štítek			
Tlak vody	Viz výkonový štítek			
Proud	Viz výkonový štítek			
Frekvence	Viz výkonový štítek			

Výkonový štítek

<b>gorenje</b>	TYPE: PS15/XXXXX	MODEL: XXXXXX.X		
	Art.No.: XXXXXX	Ser.No.: XXXXXXXX	IPX4	
	220-240 V ~ XX Hz	⊕ XX A	Pmax.: XXXX W	<b>CE</b>
	⚡ XXXX W	⊙ XXXX/min	X kg 0,05-0,8 MPa	
			MADE IN SLOVENIA	

# OVLÁDACÍ JEDNOTKA

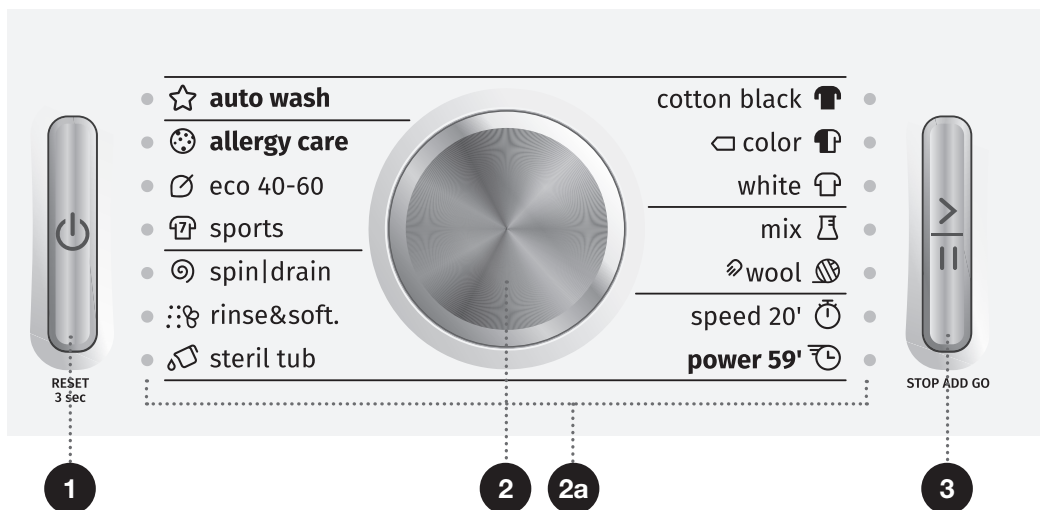

## 1 TLAČÍTKO ON/OFF/ RESET

Toto tlačítko použijte pro zapnutí a vypnutí pračky, příp. pro reset pracího programu.

Tlačítko svítí, když je pračka zapnutá.

## 2 PŘEPÍNAČ PROGRAMŮ

2a Svítí kontrolka vedle zvoleného pracího programu.

## 3 TLAČÍTKO START/ PAUZA

Toto tlačítko použijte pro start nebo pauzu programu.

Po spuštění nebo během pauzy bliká podsvícení tlačítka; když je program spuštěn a probíhá, tlačítko trvale svítí.

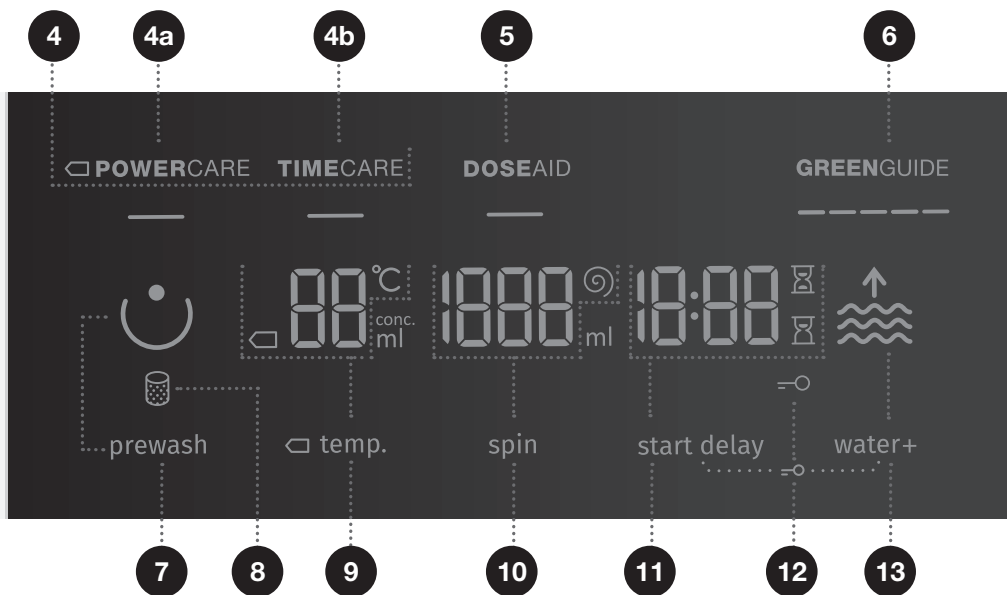

## 4 PRACÍ PROGRAM

4a  POWERCARE  
4b  TIMECARE

## 5 DOSE AID

Informace o doporučeném množství práškového a tekutého pracího prostředku podle zvoleného nastavení a množství prádla v bubnu.

## 6 GREENGUIDE

Informace o spotřebě vody a energie podle zvoleného nastavení praní.

## 7 PREWASH ☺ (PŘEDPÍRKA)

## 8 Symbol svítí ČIŠTĚNÍ FILTRU ČERPADLA 🗑️

## 9 TEMP. (TEPLOTA PRANÍ)

Možnosti nastavení teploty

## 10 SPIN (ODSTŘEDĚNÍ) (RYCHLOST

ODSTŘEDĚNÍ 🌀/ODPAD 🗑️/STOP-ZASTAVENÍ ČERPADLA 🗑️)

Možnost nastavení rychlosti odstředění.

## 11 START DELAY (ODLOŽENÝ START)

Možnost nastavení odložení startu

## 12 Symbol svítí DĚTSKÁ POJISTKA ⚠️

Stiskněte polohy 11+13 a podržte je po dobu 3 vteřin.

## 13 WATER+ (VODA+) 🌊 (VYSOKÁ HLADINA VODY)

Možnost nastavení vyšší hladiny vody (2 hladiny)

# INSTALACE A PŘIPOJENÍ

☞ Odstraňte veškeré obaly. Při odstraňování obalů dávejte pozor, abyste spotřebiči nepoškodili nějakým ostrým předmětem.

## ODSTRANĚNÍ BLOKOVACÍCH TYČÍ

⚠ Před prvním použitím spotřebiče je třeba odstranit přepravní tyče. Zablokovaná pračka by se mohla při prvním zapnutí poškodit. V případě takového poškození zanikne záruka!

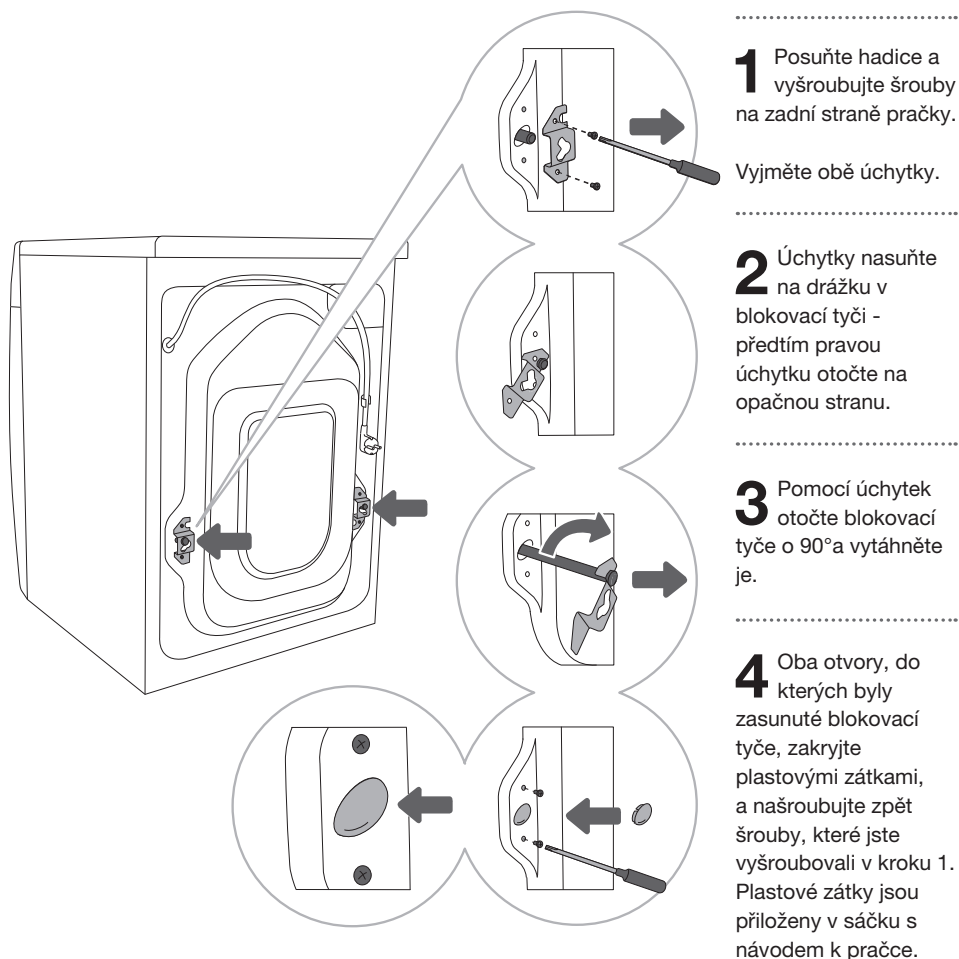

## PŘEMÍSTĚNÍ A DOPRAVA PO NAINSTALOVÁNÍ

⚠ Pokud chcete pračku po nainstalování přemístit, musíte namontovat zpět úchytky a minimálně jednu blokovací tyč, aby pračka nebyla během dopravy poškozena vibracemi (viz kapitolu »INSTALACE A PŘIPOJENÍ/Odstranění blokovacích tyčí«). V případě ztráty úchytek a blokovacích tyčí je možno je objednat od výrobce.

**⚠ Po dopravě ponechte pračku stát minimálně dvě hodiny v místnosti před připojením k elektrické síti, aby mohla dosáhnout pokojovou teplotu. Přístroj by měl instalovat a zapojovat školený technik.**

**⚠ Před použitím pračky si pečlivě přečtěte návod k použití. Záruka se nevztahuje na závadu způsobenou nesprávným připojením nebo nesprávným používáním pračky.**

# VÝBĚR MÍSTNOSTI

☞ Podlaha, na které má být umístěna pračka, musí mít betonový základ. Musí být čistá a suchá, jinak by pračka mohla klouzat. Očistěte rovněž spodek nastavitelných noh.

☞ Pračka musí stát rovně a stabilně na pevném základu.

# NASTAVENÍ NOH PRAČKY

Použijte vodováhu a klíč č. 32 (na nohy) a 17 (na matici).

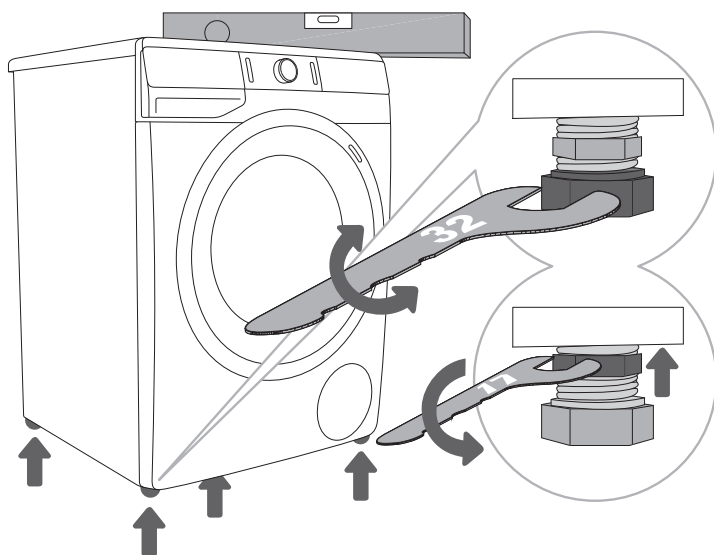

**1** Vyrovnajte pračku podélně i příčně otáčením nastavitelných noh.

**2** Po nastavení výšky noh pevně utáhněte pojistné matice (kontramatice) klíčem č. 17 otáčením směrem ke dnu pračky ↑ (viz obrázek).

☞ Nesprávné vyrovnaní pračky pomocí nastavitelných noh může způsobit vibrace, posouvání spotřebiče po místnosti a hlučný provoz. Nesprávné vyrovnaní pračky nepodléhá záruce.

☞ Někdy se během provozu spotřebiče může vyskytnout neobvyklý nebo hlasitější hluk; ten je obvykle způsoben nesprávnou instalací.



# UMÍSTĚNÍ PRAČKY

Pokud máte i sušičku Gorenje s odpovídajícími (stejnými) rozměry, můžete ji umístit na pračku Gorenje (v tom případě musíte použít vakuové nohy) nebo vedle ní (obrázky 1 a 3). Pokud je vaše pračka Gorenje menší (minimální hloubka 545 mm) než vaše sušička Gorenje, je třeba zakoupit podstavec na sušičku (obr. 2). Nezbytně nutné je použití vakuových noh! Doplnkové vybavení (podpěra sušáku (a) a vakuová noha (b)) lze zakoupit v servisních centrech. Povrch, na kterém je umístěn spotřebič, musí být čistý a rovný. Pračka Gorenje, na kterou chcete umístit sušičku Gorenje, by měla unést váhu sušičky Gorenje (viz kapitolu (»POPIS PRAČKY/Technické informace«).

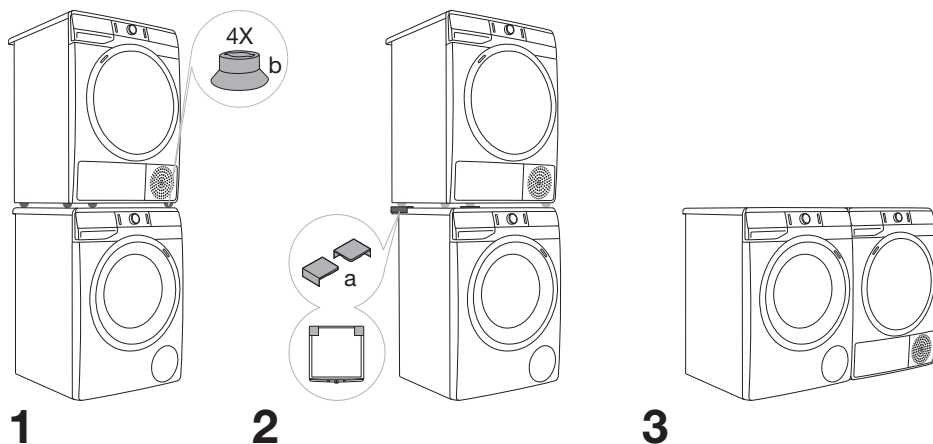

## Volné místo během instalace pračky

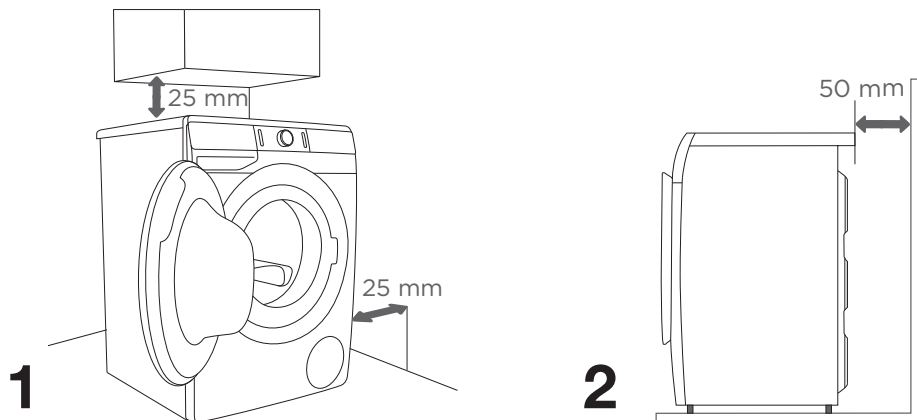

☹ Pračka se nesmí dostat do styku se zdí nebo přilehlým nábytkem. Pro optimální chod pračky doporučujeme dodržovat rozestupy od zdí dle obrázku.

V případě nedodržení minimálních požadovaných rozestupů není možné zaručit bezpečný a správný chod pračky. Navíc může docházet také k přehřívání (obrázky 1 a 2).

☹ Instalace pračky pod dřezem se nedoporučuje.

---

## Otevření dveří pračky (pohled z ptáčích perspektivy)

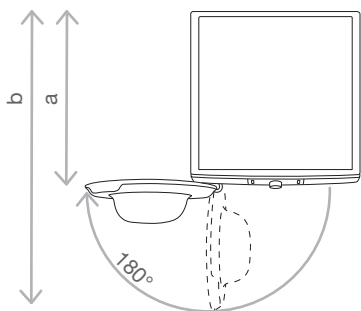

Viz kapitolu »POPIS PRAČKY/Technické informace«.

a = Hloubka pračky

b = Hloubka s otevřenými dveřmi

**⚠ Před připojením pračky k elektrické síti počkejte minimálně 2 hodiny, dokud nedosáhne pokojovou teplotu.**

# PŘIPOJENÍ K PŘÍVODU VODY

Hadici připojte k vodovodnímu kohoutku našroubováním k závitů.

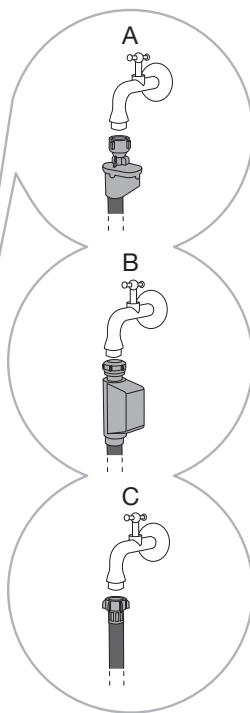
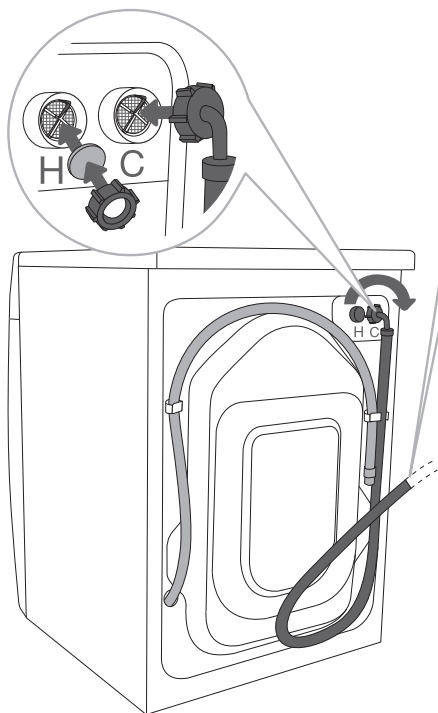

**A** AQUA - STOP

**B** TOTAL AQUA - STOP

**C** BĚŽNÁ PŘÍPOJKA

☞ Má-li Vaše pračka napojení na horkou i studenou vodu, ale vy si přejete jí napojit pouze na přívod studené vody, nemontujte hadici pro horkou vodu a uzavřete napojení na horkou vodu v zadní části pračky pomocí dodaného víka.

☞ Pokud má vaše pračka přípoj k horké a studené vodě s úplným aquastopem (možnost B) a vy ji chcete připojit pouze k přívodu studené vody, uzavřete hadici na horkou vodu vhodnou zátkou 3/4", která není součástí dodávky. Zátka 3/4" je k dostání ve specializovaných obchodech s instalátorskými potřebami.

☞ Při běžném praní by měl být tlak ve vodovodní síti mezi 0,05 a 0,8 MPa (0,5 - 8 bar). Minimální dynamický tlak vody je možno určit změřením průtoku vody. Během 15 sekund by měly z plně otevřeného kohoutku vytéct 3 litry vody.

☞ Pokud má váš model přípojky pro horkou i studenou vodu, připojte jednu hadici k přívodu studené vody (modrá křídlová matice nebo modrá značka na hadici) a druhou k přívodu horké vody (červená křídlová matice nebo červená značka na hadici) podle údajů na zadní straně pračky. Přípojky jsou označeny písmeny C a H (C-cold = studená, H-hot = horká). Teplá voda (směs horké a studené vody) se přidává pouze pro programy od 40°C výš.

☞ Ručně utáhněte hadici pro přívod vody tak pevně, aby byla dobře utěsněná (max. 2 Nm). Po připojení hadice je třeba kontrolovat těsnění, zda neteče. Při připojování hadice nepoužívejte kleště ani podobné nástroje, protože tím byste mohli poškodit závit matice.

☞ Používejte pouze hadici pro přívod vody dodanou společně se spotřebičem. Nepoužívejte žádné použité nebo jiné hadice.

## AQUA - STOP (POUZE U NĚKTERÝCH MODELŮ)

Pokud dojde k poškození některé vnitřní trubky nebo hadice, je aktivován uzavírací systém, který přeruší přívod vody k pračce. V tom případě získá kontrolní sklíčko (a) červenou barvu. Hadici pro přívod vody vyměňte.

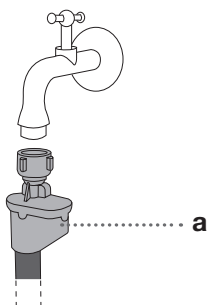

## TOTAL AQUA - STOP (POUZE U NĚKTERÝCH MODELŮ)

Pokud je poškozena vnitřní trubka nebo hadice a pokud je ve spodní části pračky voda, aktivuje se systém vypnutí, který odpojí přívod vody do pračky. V tom případě se praní zastaví, přeruší se přívod vody a pračka zapne čerpadlo a začne signalizovat chybu.

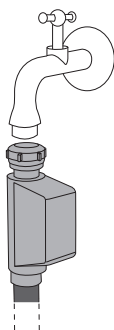

• Připojování hadice pro přívod vody se systémem Aqua-stop nepotápějte do vody, protože obsahuje elektrický ventil.

• Při zapojování hadice přívodu vody se ujistěte, že je zapojena tak, aby přívod vody byl vhodný a bez překážek.

# PŘIPOJENÍ A ZAJIŠTĚNÍ HADICE PRO VYPOUŠTĚNÍ VODY

Hadici pro vypouštění vody vložte do umývadla nebo do vany nebo ji připojte přímo k odpadu (minimální průměr vypouštěcí hadice 4 cm). Svislá vzdálenost od podlahy ke konci vypouštěcí hadice nesmí být větší než 100 cm a menší než 60 cm. Je možno ji připojit třemi způsoby (A, B, C).

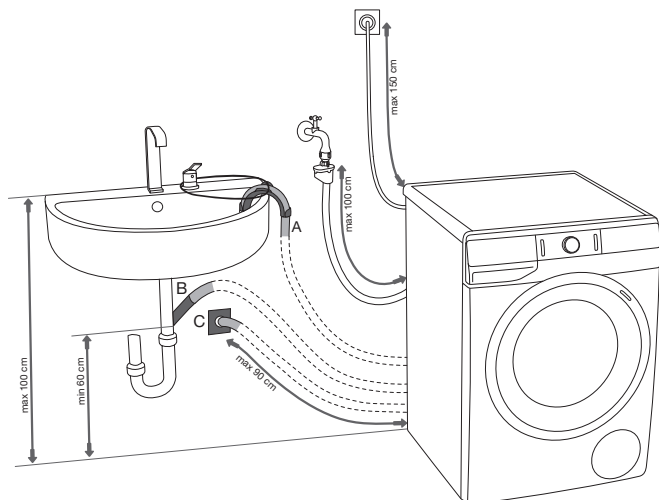

**A** Konec vypouštěcí hadice můžete umístit nad umývadlo nebo nad vanu. Pomocí lanka protaženého otvorem v zahnutém držáku hadici připevníte, aby neskouzla na zem.

**B** Vypouštěcí hadici můžete připojit i přímo k odpadu umývadla.

**C** Vypouštěcí hadici můžete připevnit i k odpadu ve zdi se sifonem; tento sifon musí být řádně nainstalován tak, aby umožňoval čištění.

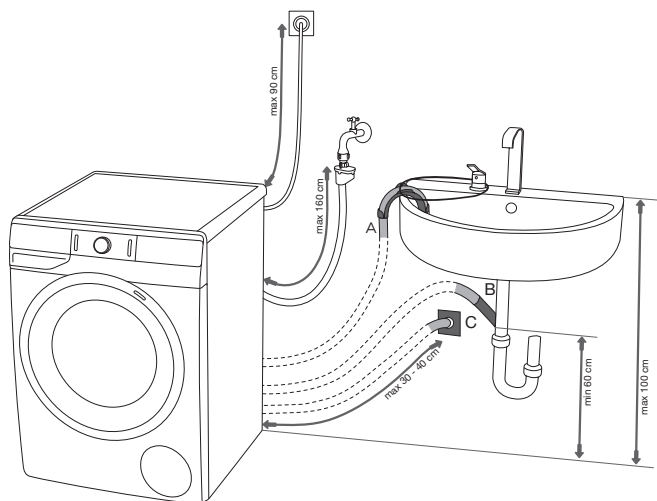

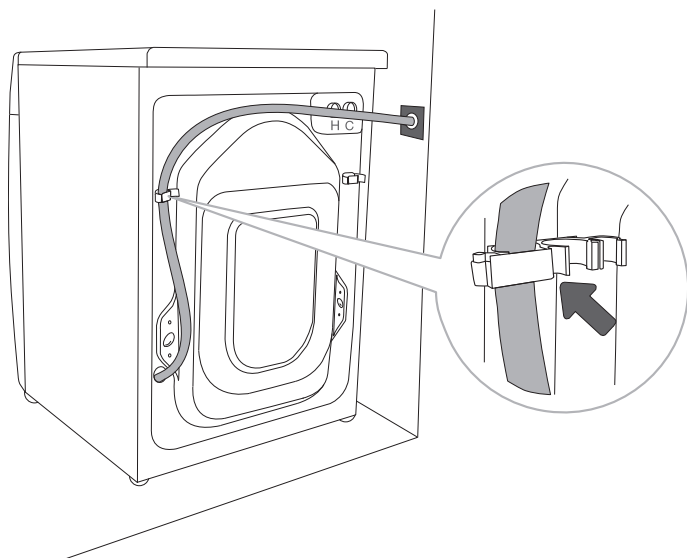

.....

**D** Výtlačná hadice se musí připojit a připevnit k výstupu v zadní části pračky jak je uvedeno na obrázku.

⚠ Není-li výtlačná hadice správně připojená, není možné zajistit správný chod pračky.

# PŘIPOJENÍ SPOTŘEBIČE K ELEKTRICKÉ SÍTI

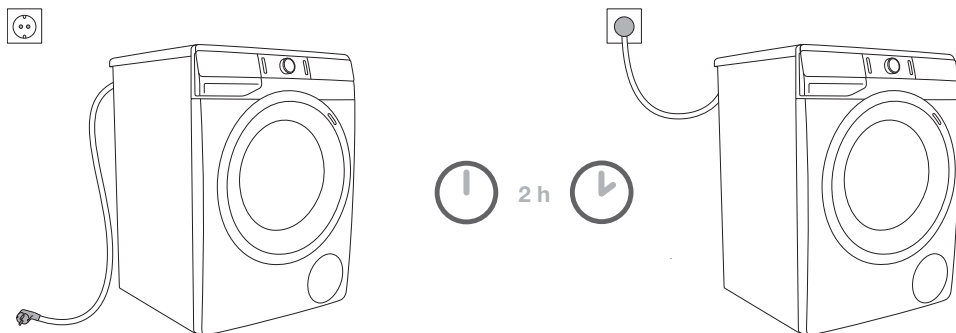

**⚠ Před připojením pračky k elektrické síti počkejte minimálně 2 hodiny, dokud nedosáhne pokojovou teplotu.**

Pračku připojte k uzemněné elektrické zásuvce. Po nainstalování musí být zásuvka na stěně volně přístupná. Zásuvka musí být vybavena zemnicím kontaktem (v souladu s platnými předpisy).

Informace o vaší pračce je uvedena na výkonovém štítku (viz kapitolu »POPIS PRAČKY/Technické informace«).

**⚠ Doporučujeme použít ochranu před přepětím, aby byl spotřebič chráněn v případě úderu blesku.**

**⚠ Pračka nesmí být připojena k elektrické síti za pomoci prodlužovací šňůry.**

⚠ Nepřipojujte pračku k elektrické zásuvce určené pro elektrický holicí strojek nebo vysoušeč vlasů.

⚠ Jakákoli oprava a údržba, která se týká bezpečnosti nebo výkonu, musí být prováděna kvalifikovanými odborníky.

⚠ Poškozenou elektrickou šňůru smí vyměnit pouze osoba pověřená výrobcem.



# PŘED PRVNÍM POUŽITÍM SPOTŘEBIČE

Zkontrolujte, zda je pračka odpojená od elektrické sítě; pak otevřete dveře směrem k vám (obrázky 1 a 2).

Před prvním použitím vyčistěte buben pračky měkkým navlhčeným bavlněným hadrem a vodou, příp. použijte program Cotton (Bavlna) na 90°C. V bubnu se nesmí nacházet žádné prádlo; buben musí být prázdný (obrázky 3 a 4).

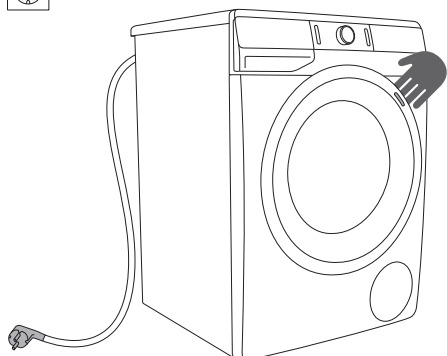

1

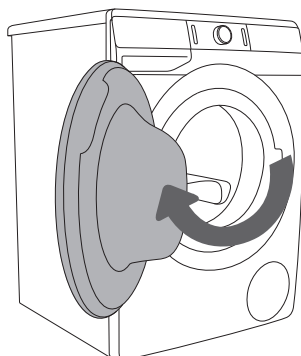

2

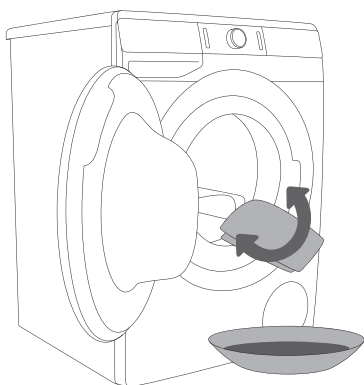

3

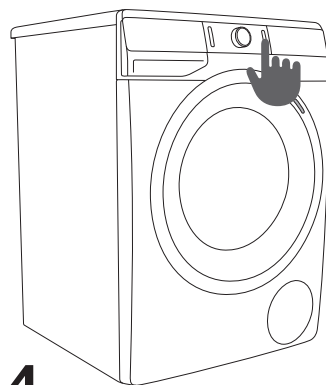



























4

**⚠** Nepoužívejte žádná rozpouštědla ani čisticí prostředky, které by mohly pračku poškodit (dodržujte doporučení a varování výrobců čisticích prostředků).

# PROCES PRANÍ KROK ZA KROKEM (1–7)

## KROK 1: VĚNUJTE POZORNOST ŠTÍTKŮM NA PRÁDLE

<b>Normální praní; Jemné prádlo</b>	Max. teplota praní 95°C  	Max. teplota praní 60°C  	Max. teplota praní 40°C  	Max. teplota praní 30°C  	Jen ruční praní 	Neprat 
<b>Bělení</b>	Bělení ve studené vodě 			Bělení není dovoleno 		
<b>Chemické čištění</b>	Chemické čištění všemi prostředky 	Benzínové rozpouštědlo R11, R113 	Chemické čištění v petroleji, čistém alkoholu a v R113 	Chemické čištění není dovoleno 		
<b>Žehlení</b>	Teplota horké žehličky max. 200°C 	Teplota horké žehličky max. 150°C 	Teplota horké žehličky max. 110°C 	Žehlení není dovoleno 		
<b>Sušení</b>	Sušení rozprostřením (rozprostření na rovnou plochu) 	Sušením odkapáním   Sušením zavěšením na šňůru 	Vysoká teplota   Nízká teplota 	Nesušit v bubnové sušičce 		

## KROK 2: PŘÍPRAVA PROCESU PRANÍ

1. Prádlo rozřídíte podle druhu látky, barvy, znečištění a povolené teploty praní (viz TABULKU PROGRAMŮ).
2. Prádlo, z něhož se uvolňují vlákna nebo »žmolky«, perte odděleně od ostatního prádla.
3. Zapněte knoflíky a zipy, zavažte stuhy a kapsy obraťte naruby; odstraňte kovové spony, které by mohly poškodit prádlo a vnitřek pračky nebo ucpat odpad.
4. Hodně jemné prádlo a malé předměty dejte do speciálního sáčku na praní prádla. (Speciální sáček na praní prádla je k dostání jako zvláštní příslušenství.)

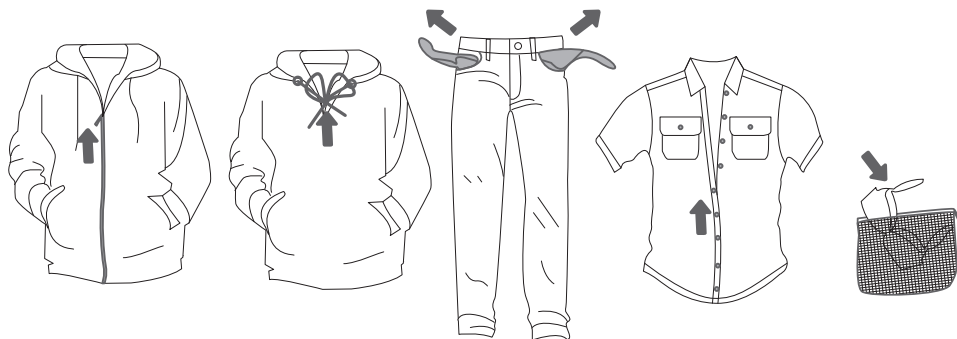

# ZAPNUTÍ PRAČKY

Pomocí napájecího kabelu připojte pračku k napájecí síti; poté připojte pračku také k vodovodnímu řadu.

Stisknutím hlavního vypínače **ON/OFF/RESET** (1) pračku zapněte (obr. 1).

U některých modelů, se při zapnutí pračky, rozsvítí na 5 minut i buben pračky (obrázek 2).

Světlo v bubnu pračky se může rozsvítit i během provozu, pokud stisknete tlačítko (3) **START/PAUZA**, jakož i po ukončení pracího programu.

(Žárovka v bubnu pračky není vhodná pro žádné jiné použití.)

⚠ Výměna žárovky v bubnu pračky smí být provedena pouze provedena pouze výrobcem, servisním technikem nebo autorizovanou osobou.

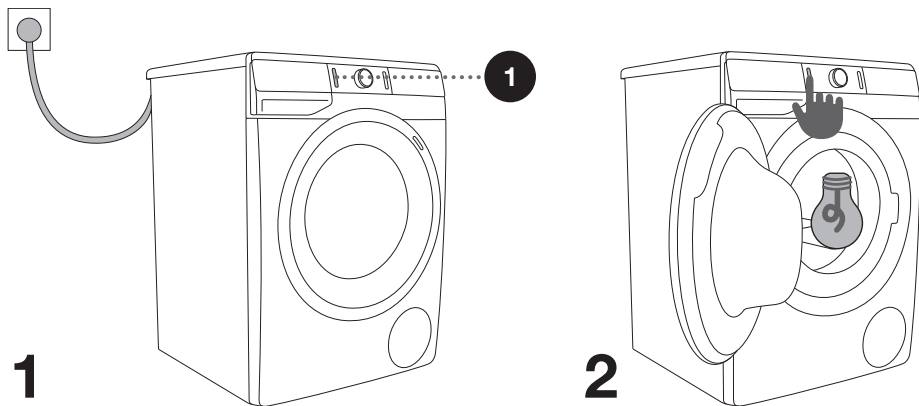

# PLNĚNÍ PRAČKY

Otevřete dveře pračky zatažením za madlo směrem k vám (obr. 1).

Vložte do bubnu prádlo (po zkontrolování, že je buben prázdný) (obr. 2).

Dbejte na to, aby se prádlo nezachytilo mezi dvířka a gumové těsnění. Zavřete dveře pračky (obr. 3).

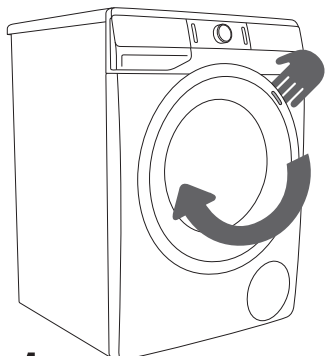

1

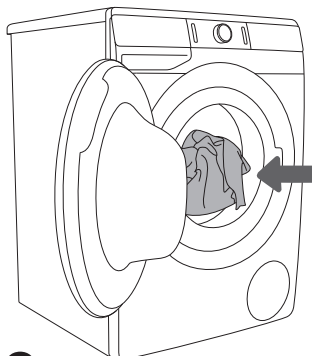

2

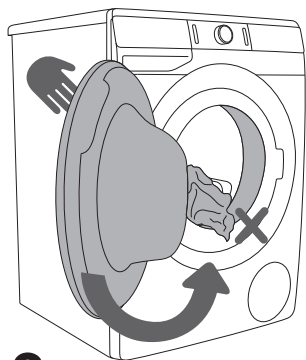

3

Buben nepřetěžujte! Na **TABULCE PROGRAMŮ** najdete svou jmenovitou náplň, která je uvedena na výkonovém štítku, a tu dodržujte.

Když je pračka příliš plná, prádlo se dostatečně důkladně nevypere.

## KROK 3: VOLBA PRACÍHO PROGRAMU

Zvolte **program** otočením přepínače programů (2) doleva nebo doprava (podle druhu prádla a podle stupně jeho znečištění). Viz TABULKU PROGRAMŮ.

Když zvolíte prací program, na displeji se rozsvítí světlo (2a) vedle zvoleného programu.

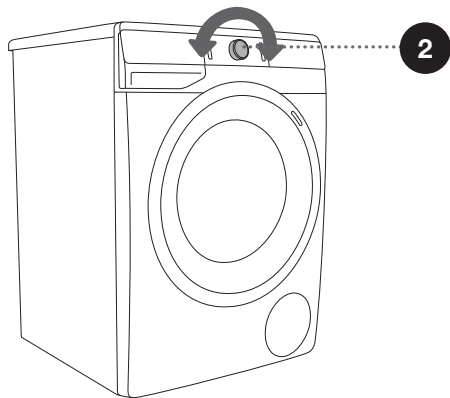
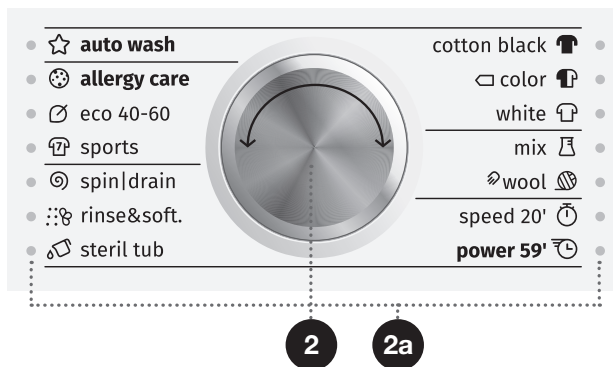

☞ Během provozu se přepínač programů (2) nebude automaticky otáčet.

☞ Prací programy jsou komplexní programy, které obsahují všechny fáze praní, včetně aviváže a odstředění (toto neplatí pro Dílčí programy).

☞ Dílčí programy jsou nezávislé. Používejte je, když nepotřebujete celý prací program.

# TABULKA PROGRAMŮ









Programy	Max. náplň	Popis programu
 <b>Cotton black (Bavlna - černé)</b> 30°C - 40°C	** (1/2)	Tento program se používá pro praní tmavého prádla za použití speciálních pracích prostředků na černé prádlo. Program pere při nízkých teplotách, s šetrným převracením a nižší rychlostí odstředění.
 <b>Cotton color (Bavlna - barevné)</b> --; - 60°C	* MAX	Program pro mírně až středně znečištěné prádlo. Teplotu lze nastavit zvlášť; proto dodržujte pokyny uvedené na oděvech. Prádlo nošené přímo na kůži perte na 60°C. Méně silně znečištěné prádlo se důkladně vypere při 40°C. Zvlášť lze zvolit i rychlost odstředění. Trvání programu a množství vody se přizpůsobí množství prádla.
 <b>Cotton white (Bavlna - bílé)</b> 40°C - 90°C	* MAX	Program pro běžně nebo silně znečištěné prádlo, bílé nebo barevné. Teplotu lze nastavit zvlášť; proto dodržujte pokyny uvedené na oděvech nošených přímo na kůži. Pokud je prádlo jen mírně znečištěné, zvolte 40°C. Rychlost odstředění můžete nastavit podle svého. Trvání programu a množství vody se přizpůsobí množství prádla.
 <b>Mix (Mix/Syntetika)</b> --; - 60°C	3,5 kg	Prací program pro jemné prádlo ze syntetiky a smíšených vláken nebo viskózy a pro jednoduchou péči o bavlnu. Dodržujte pokyny uvedené na oděvech. Většina oděvů vyrobených ze syntetických vláken se pere při 40°C.
 <b>Wool/Handwash (Vlna/Ruční praní)</b> --; - 40°C	2 kg	Jemný prací program pro praní vlny, hedvábí a oděvů, které vyžadují ruční praní. Maximální teplota je 40°C. Tento program má krátký cyklus odstředění. Nejvyšší dostupná rychlost odstředění je 800 ot./min.
 <b>Speed 20' (Rychlý 20')</b> 30°C	2,5 kg	Rychlý prací program pro prádlo, které potřebuje pouze osvěžit.
 <b>Power 59' (Intenzivní 59')</b> 40°C	** (1/2)	Program pro menší množství mírně znečištěného prádla. Program pere s šetrným převracením a nižší rychlostí odstředění.

\* Maximální náplň (MAX)

\*\* Poloviční náplň (1/2)

/ Jakákoli náplň (0 kg – MAX kg)

-- Praní ve studené vodě

Programy	Max. náplň	Popis programu
 <b>Steril tub (Čištění pračky/Samočisticí program)</b>	0 kg	Prací program pro čištění bubny a odstranění zbytků pracího prostředku a bakterií. Tento program zvolte otočením přepínače programů doleva nebo doprava do polohy Steril tub (Čištění pračky/Samočisticí program)  . Jiné doplňkové funkce nelze vybrat. Buben musí být prázdný. Můžete přidat trochu lihového octa (přibližně 2 dl) nebo jedlou sodu (1 polévkovou lžičici nebo 15 g). Doporučujeme spouštět tento program minimálně jednou za měsíc.
 <b>Rinse/Softening (Máchání/Aviváž) (Dílčí program)</b>	/	Pro aviváž, škrobení nebo impregnaci vypraného prádla. Rovněž se dá používat jako máchací program, pokud nepřidáte aviváž. Je zakončen přidáním mácháním. Rovněž můžete zvolit <b>WATER+ (VODA+)</b> (VYSOKÁ HLADINA VODY), pokud zvolíte tuto extra funkci.
 <b>Spin/Drain (Odstředění) (Rychlost odstředění/Odpad) (Dílčí program)</b>	/	Tento program použijte, pokud chcete prádlo pouze odstředit. Pokud chcete jenom vyčerpat z pračky vodu, stiskněte tlačítko <b>SPIN (ODSTŘEDĚNÍ)</b> (10) a zvolte (Odpad)  .
 <b>Sports (Sportovní oděvy) 30°C - 40°C</b>	3,5 kg	Mírně znečištěné prádlo z bavlny, mikrovláken a syntetických vláken, při nižší rychlosti odstředění a krátkém posledním cyklu odstředění.
 <b>Eco 40-60</b>	* MAX	Prací cyklus pro normálně zašpiněné bavlněné prádlo určené k praní na 40°C nebo 60°C.
 <b>Allergy care (Pro alergiky) 40°C - 90°C</b>	** (1/2)	Prací program určený pro praní běžně až silně znečištěného prádla, které vyžaduje zvláštní péči, například oděvy pro osoby s velmi citlivou pokožkou nebo kožními alergiemi. Doporučujeme obrátit prádlo naruby, protože tím se také důkladně vyperou zbytky kůže a jiné zbytky. Můžete zvolit i možnost praní při maximální teplotě a maximální rychlosti odstředění.
 <b>Auto wash (Automatické praní) 30°C</b>	* MAX	Prací program automaticky přizpůsobí trvání hlavního praní a počet máchání podle množství prádla v pračce. Používejte ho na mírně znečištěné prádlo. Není možné žádné další nastavení programů.

\* Maximální náplň (MAX)

\*\* Poloviční náplň (1/2)

/ Jakákoli náplň (0 kg – MAX kg)

-- Praní ve studené vodě



- ☞ Prací prášek nebo tekuté prací prostředky dávkujte dle doporučení výrobce a teploty praní, zvoleného pracího programu, znečištění prádla a tvrdosti vody.
- ☞ Maximální množství prádla v kg (pro program Bavlny) je označeno na výkonovém štítku připevněném pod dvířky pračky (viz kapitolu »POPIS PRAČKY/Technické informace«).
- ☞ Maximální nebo jmenovitá náplň platí pro prádlo připravené podle normy IEC 60456.
- ☞ Pro lepší účinek praní doporučujeme při použití programů pro bavlnu plnit buben jen do 2/3.

## KROK 4: VOLBA NASTAVENÍ

Většina programů má základní nastavení, ale toto nastavení je možno měnit.

Upravte nastavení stisknutím příslušného tlačítka pro funkci (před stisknutím tlačítka (3) START/PAUZA).

Funkce, jež není možné změnit pomocí zvoleného pracího programu, jsou částečně podsvícené (tlumené světlo).

Určitá nastavení nejsou součástí některých programů. Taková nastavení nebudou podsvícená a tlačítko se rozsvítí pouze po stisknutí (viz TABULKA FUNKCÍ).

Popis světel u jednotlivých funkcí zvoleného programu:

- **Rozsvíceno** (Základní/výchozí nastavení);
- **Tlumené** (Funkce, jež je možné nastavit) a
- **Vypnuto** (Funkce, jež není možné si zvolit).

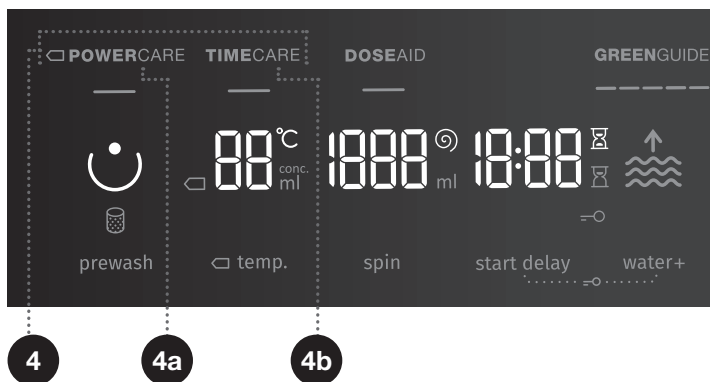

4

### PRACÍ PROGRAM

**NORMALCARE** (Základní/výchozí nastavení)

□ **POWERCARE** (4a) (Tento model šetří energii; praní trvá déle, ale spotřeba vody je nižší.)

**TIMECARE** (4b) (Tento model šetří čas, protože trvání programu bude kratší, ale spotřebuje více vody.)

U programu pro bavlnu doporučujeme poloviční náplň.

U zvoleného pracího programu svítí kontrolka.

## DOSEAID

S funkcí (5) **DOSEAID** pračka doporučí optimální množství práškového nebo tekutého pracího prostředku podle zvoleného nastavení.

Doporučené množství pracího prášku záleží na:

- **Tvrdosti vody** (dostupná jsou tato nastavení: měkká, střední, tvrdá. Výchozí nastavení je střední úroveň, ale uživatel ji může upravit. Viz kapitolu »PŘERUŠENÍ A ZMĚNA PROGRAMU/Menu osobního nastavení«). Pro správné fungování (5) **DOSEAID** funkce doporučujeme nastavit správnou úroveň tvrdosti vody;
- **Zvoleném pracím programu a**
- **Množství prádla** (náplni) - pračka zváží množství prádla při každém použití funkce (5) **DOSEAID**.

Aby vlastnost (5) **DOSEAID** správně fungovala, je třeba nejprve provést KROK 2 (připravit prádlo, zapnout a naplnit pračku) a KROK 3 (zvolit prací program).

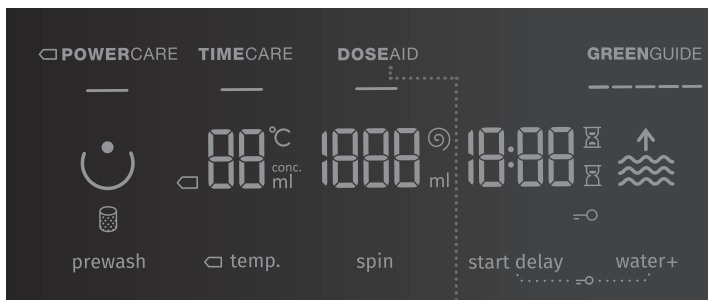

5



1. Funkci aktivujte stisknutím položky (5) **DOSEAID**. Pod značkou (5) **DOSEAID** se po aktivaci rozsvítí kontrolka.

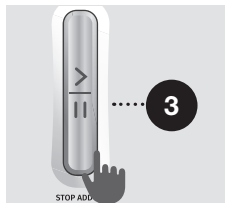

2. Stiskněte tlačítko **START/PAUZA** (3). Pračka začne měřit množství prádla v bubnu.



3. Proces měření je signalizován střídavým blikáním kontrolky na displeji.

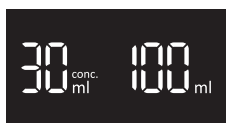

4. Na základě naměřeného množství prádla v bubnu a dalších nastavení se na displeji zobrazí doporučené množství práškového nebo tekutého pracího prostředku [v ml]. Na levé straně displeje se zobrazí doporučené množství koncentrovaného pracího prostředku a na pravé straně displeje se zobrazí doporučené množství nekoncentrovaného pracího prostředku.

☞ To, zda váš práškový nebo tekutý prací prostředek je nebo není koncentrovaný, zjistíte na jeho obalu.

☞ Pro ověření množství koncentrovaného nebo nekoncentrovaného práškového nebo tekutého pracího prostředku znovu stiskněte pozici **DOSE AID** (5).

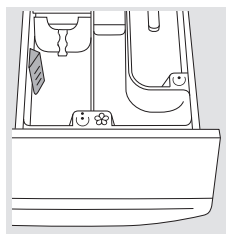

5. Doporučené množství práškového nebo tekutého pracího prostředku dejte do dávkovače ☺. Pro správné dávkování použijte **Ukazatel hladiny** pracího prostředku (viz kapitolu »DOPORUČENÍ PRO PRANÍ A EKONOMICKÉ POUŽÍVÁNÍ PRAČKY«).

Prací program spustíte stisknutím tlačítka (3) START/PAUZA.

9

## TEMP. (TEPLOTA PRANÍ)

Změna teploty pro zvolený program.

Každý program má předem nastavenou teplotu, kterou můžete změnit stisknutím položky (9) **TEMP. (TEPLOTA PRANÍ)**.

(-- signalizuje praní ve studené vodě)

Teplota se zobrazí na displeji nad tlačítkem.

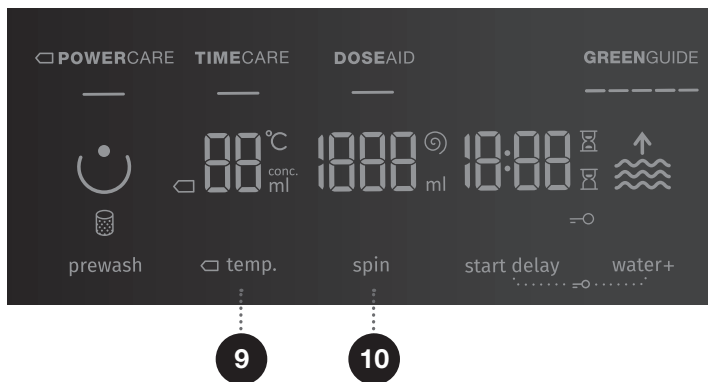



10

## SPIN (ODSTŘEDĚNÍ) (RYCHLOST Odstředění/ODPAD/STOP-ZASTAVENÍ ČERPADLA)

Nastavení rychlosti odstředění. Při přednastavené nebo zvolené rychlosti odstředění svítí na displeji symbol .

Pokud zvolíte vypoutění bez odstředování, na displeji se zobrazí symbol .

Pokud zvolíte »Zastavení čerpadla«, na displeji se zobrazí symbol .

Funkci »Zastavení čerpadla«  zvolte, když chcete, aby prádlo zůstalo namočené ve vodě z posledního cyklu máchání, aby se nepomačkalo, pokud ho nemůžete vytáhnout z pračky ihned po dokončení pracího programu. Můžete si nastavit požadované otáčky ždímání. Pro pokračování programu stiskněte tlačítko (3) **START/PAUZA**, které svítí. Voda bude vypuštěna (vyčerpána) a proběhne poslední cyklus odstředění.

11 + 13

## DĚTSKÁ POJISTKA

Bezpečnostní vlastnost. Pro aktivaci dětské pojistky stiskněte současně položky (11) **START DELAY (ODLOŽENÝ START)** a (13) **WATER+ (VODA+)** (VYSOKÁ HLADINA VODY) a přidrže je alespoň tři sekundy. Volba bude potvrzena zvukovým signálem a kontrolkou (rozsvítí se symbol =O (12)). Pro deaktivaci dětské pojistky postupujte stejným způsobem. Dokud je aktivována dětská pojistka, není možné měnit programy, nastavení ani přídatvé funkce.

Dětská pojistka zůstane aktivní i po vypnutí pračky. Dětská pojistka z bezpečnostních důvodů nezabraňuje ve vypnutí pračky hlavním vypínačem (1) ON/OFF/RESET. Pro zvolení nového programu musíte pojistku nejprve deaktivovat.

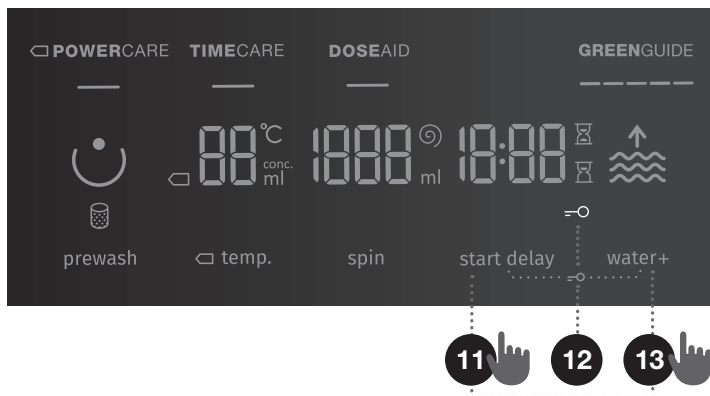

## START DELAY (ODLOŽENÝ START)

Tuto funkci použijte, pokud chcete spustit prací cyklus až po uplynutí určité doby. Stiskněte položku (11) **START DELAY (ODLOŽENÝ START)**. Na displeji se zobrazí --:-- (11a). Pokud například zvolíte program, který trvá 2:39, zobrazí se na displeji tento čas a pod ním bude svítit symbol  (11b).

Pokud je zvolena funkce (11) **START DELAY (ODLOŽENÝ START)**, bude svítit symbol  (11c).

Stisknutím položky (11) **START DELAY (ODLOŽENÝ START)** můžete upravovat čas po 30-minutových krocích až na 6 hodin a po 1-hodinových krocích až na 24 hodin.

Pokud během 5 sekund nestisknete nic, zobrazí se skutečný čas praní.

Pokud chcete znovu nastavit čas do konce pracího programu, stiskněte položku (11) **START DELAY (ODLOŽENÝ START)**.

Funkce je aktivována stisknutím tlačítka (3) START/PAUZA.

Práčka bude odpočítávat nastavený čas. Jakmile odpočítávání dojde k nule, automaticky se spustí vybraný program praní.

- Pro přerušeni nebo změnu času zahájení prodlevy stiskněte a podržte tlačítko (1) ON/OFF/RESET. Nový čas odloženi zvolte stisknutím položky (11) **START DELAY (ODLOŽENÝ START)** a potvrďte ho stisknutím tlačítka (3) START/PAUZA.
- Chcete-li rychle zrušit odložený start, stiskněte a držte na 3 sekundy pozici (11) **START DELAY (ODLOŽENÝ START)**. Prací program se znovu spustí.
- Pokud dojde před uplynutím doby odloženi k výpadku přívodu energie, stiskněte tlačítko (3) START/PAUZA, aby se obnovilo odpočítávání času odloženi.

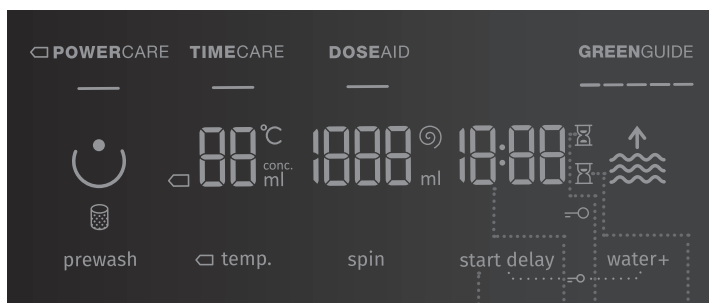

11

11a

11b

11c

## KROK 5: VOLBA PŘÍDAVNÝCH FUNKCÍ

☛ Funkce aktivujte/deaktivujte stisknutím požadované funkce (před stisknutím tlačítka (3) START/PAUZA).

☛ Některá nastavení nelze u některých programů zvolit, na což vás upozorní neosvětlené nastavení na displeji, zvukový signál a blikající kontrolka tlačítka po stisknutí (viz TABULKA FUNKCÍ).

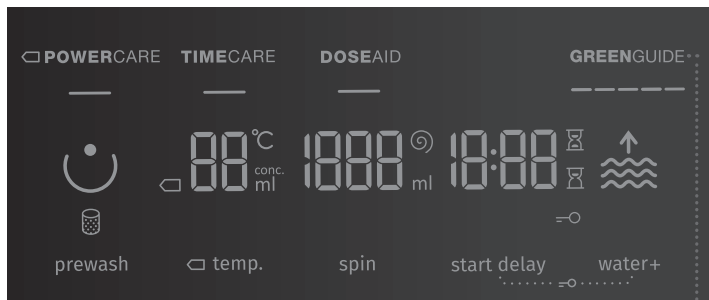

6

### GREENGUIDE

Zde se zobrazují informace o tom, jak ekonomické je nastavení pračky.

GREENGUIDE

**GREENGUIDE** zobrazuje spotřebu vody a energie na základě zvoleného programu a případných extra funkcí nebo nastavení. Čím více symbolů svítí, tím ekonomičtější nastavení máte zvolené a tím nižší je spotřeba vody a energie.

GREENGUIDE

**GREENGUIDE** zobrazí méně ekonomické nastavení praní s vyšší spotřebou vody a energie.

☛ Funkce **GREENGUIDE** umožňuje kontrolu nad energetickými hodnotami zvolených pracích programů a extra funkcí praní. Pokud uživatel zvolí odlišné nastavení, může ušetřit na spotřebě vody a energie (např. pokud použije funkci  **POWERCARE**).



7

## PREWASH ☺ (PŘEDPÍRKA)

Praní značně zašpiněného prádla, zejména v případě tuhých skvrn na povrchu.

☺ Pokud zvolíte PŘEDPÍRKU, dejte prací prostředek i do přihrádky pro předpírku ☺.

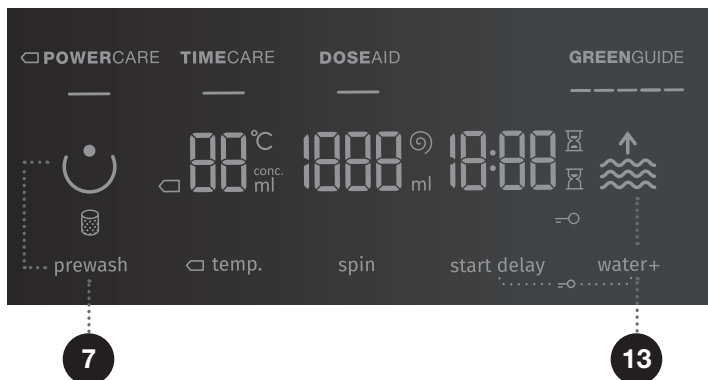

13

## WATER+ (VODA+) 🌊 (VYSOKÁ HLADINA VODY)

Prádlo se pere s vyšší hladinou vody (2 hladiny) a přidáním mácháním.



Základní/výchozí nastavení



Hladina 1 – vyšší hladina vody









Hladina 2 – vyšší hladina vody s přidáním cyklem máchání







☺ Jakmile se pračka vypne, všechny extra funkce se vrátí do svého původního nebo zákaznického nastavení, kromě nastavení akustického signálu.

☺ Pokud máte nastavenou funkci **START DELAY** (ODLOŽENÝ START) a používáte tekutý prací prostředek, nedoporučujeme nastavovat program bez předpírky.

# TABULKA FUNKCÍ

Programy		Tepl. [°C]	NORMALCARE (základní/výchozí nastavení)	POWER CARE	TIMECARE	WATER+ (VODA+) (VYSOKÁ HLADINA VODY)	DOSE AID	GREENGUIDE	PREWASH (PŘEDPÍRKA)	STOP-ZASTAVENÍ ČERPADLA	SPIN (ODSTŘEDĚNÍ) (NASTAVENÍ RYCHLOSTI ODSTŘEDĚNÍ)
	Cotton black (Bavlna - černé)	40	•		•	•	•	•		•	•
		30	•		•	•	•	•		•	•
	Cotton color (Bavlna - barevné)	□ 60		•				•		•	•
		□ 40		•				•		•	•
		60	•		•	•	•	•	•	•	•
		40	•		•	•	•	•	•	•	•
		30	•	•	•	•	•	•	•	•	•
		20	•	•	•	•	•	•		•	•
		--	•		•	•	•	•		•	•
	Cotton white (Bavlna - bílé)	90	•	•	•	•	•	•	•	•	•
		60	•	•	•	•	•	•	•	•	•
		40	•	•	•	•	•	•	•	•	•
	Mix (Mix/Syntetika)	60	•	•	•	•	•	•	•	•	•
		40	•	•	•	•	•	•	•	•	•
		30	•	•	•	•	•	•	•	•	•
		20	•	•	•	•	•	•		•	•
		--	•		•	•	•	•		•	•
	Wool/Handwash (Vlna/Ruční praní)	40	•		•	•	•	•		•	•
		30	•		•	•	•	•		•	•
		--	•		•	•	•	•		•	•
	Speed 20' (Rychlý 20')	30	•				•	•		•	•
	Power 59' (Intenzivní 59')	40	•				•	•		•	•

- Je možno použít přídavné funkce
- Standardní program
- Praní ve studené vodě

Programy	Tep. [°C]	NORMALCARE (základní/výchozí nastavení)	☐ POWERCARE	TIMECARE	WATER+ (VODA+) (VYSOKÁ HLADINA VODY)	DOSEID	GREENGUIDE	PREWASH (PŘEDPÍRKA)	STOP-ZASTAVENÍ ČERPADLA	SPIN (ODSTŘEDĚNÍ) (NASTAVENÍ RYCHLOSTI ODSTŘEDĚNÍ)
 Steril tub (Čištění pračky/ Samočistící program)	--	•					•			
 Rinse/Softening (Máchání/Aviváž) (Dílčí program)	--	•			•		•		•	
 Spin/Drain (Odstředění) (Rychlost odstředění/Odpad) (Dílčí program)	--	•					•		•	
 Sports (Sportovní oděvy)	40	•			•	•	•		•	
	30	•			•	•	•		•	
 Eco 40-60	-	•				•	•		•	
 Allergy care (Pro alergiky)	90	•				•	•		•	
	60	•				•	•		•	
	40	•				•	•		•	
 Auto wash (Automatické praní)	30	•				•	•		•	

- Je možno použít přídatné funkce
- ☐ Standardní program
- Praní ve studené vodě

## OPTIMALIZACE ČASU BĚHEM PRŮBĚHU PROGRAMU

Na začátku pracího programu zjistí pračka za pomoci moderní technologie množství prádla. Po zjištění množství náplně upraví pračka trvání programu.

## KROK 6: SPUŠTĚNÍ PRACÍHO PROGRAMU

Stiskněte tlačítko (3) **START/PAUZA**.

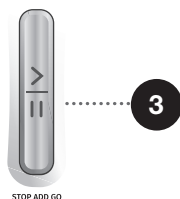

Zvolený **PRACÍ PROGRAM**,  $\square$  **TEMP.** (TEPLOTA PRANÍ), **SPIN (ODSTŘEDĚNÍ)** (RYCHLOST ODSTŘEDĚNÍ/ODPAD/STOP-ZASTAVENÍ ČERPADLA) a **ČAS ZBÝVAJÍCÍ DO KONCE PROGRAMU**  $\boxtimes$  nebo **START DELAY** (ODLOŽENÝ START)  $\boxtimes$  (je-li zvolen) jsou zobrazeny na displeji.

U zvolených funkcí se rozsvítí symboly.

Po stisknutí tlačítka (3) **START/PAUZA** lze upravit rychlost ždímání (kromě případu programu Steril tub (Čištění pračky/Samočistící program) a **SPIN (ODSTŘEDĚNÍ)** (RYCHLOST ODSTŘEDĚNÍ/ODPAD/STOP-ZASTAVENÍ ČERPADLA) a lze zapnout či vypnout dětský zámek, i když ostatní nastavení nelze měnit.

☞ Pokud cokoli na obrazovce bliká, jsou dveře pračky otevřeny nebo nejsou správně uzavřeny. Zavřete dvířka pračky a znovu stiskněte tlačítko (3) **START/PAUZA**; poté můžete znovu aktivovat prací program.

## KROK 7: ZMĚNA PRACÍHO PROGRAMU NEBO RUČNÍ (MANUÁLNÍ) ZRUŠENÍ

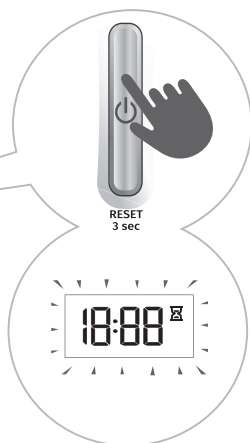
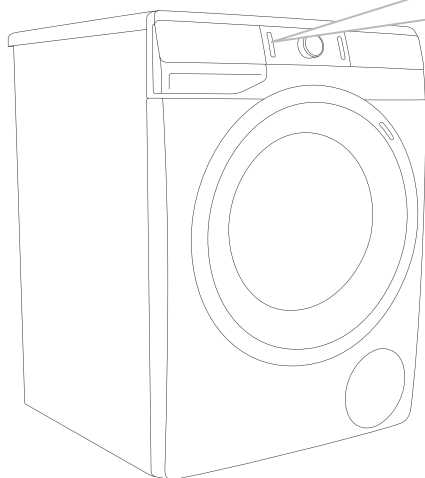

**1** Pro zastavení a zrušení pracího programu stiskněte tlačítko (1) ON/OFF/RESET a podržte jej déle než 3 vteřiny.

**2** Prací program se **dočasně pozastaví** v případě změny symbolů nastavení pro míru ždímání mezi on (zap.) a off (vyp.) na displeji jednotky a zůstávající čas bude blikat až do konce programu . Současně pračka vyčerpá vodu z bubnu. Když se voda vyčerpá, dveře pračky se odemknou. Pokud je voda v pračce horká, pračka ji automaticky ochladí a vyčerpá/vypustí.

## KROK 8: KONEC PRACÍHO PROGRAMU

Pračka oznámí konec pracího programu zvukovým signálem a na displeji bude zobrazeno »End«, dokud se pračka nepřepne do pohotovostního režimu nebo dokud nebude vypnuta. Po 5 minutách symbol »End« zmizí.



1. Otevřete dveře pračky.
2. Vytáhněte prádlo z bubny.
3. Otřete gumové těsnění dveří a sklo dveří.
4. Zavřete dveře pračky!
5. Vypněte kohoutek pro přívod vody.
6. Vypněte pračku (stiskněte hlavní vypínač (1) ON/OFF/RESET).
7. Vypojte elektrickou šňůru ze zásuvky.

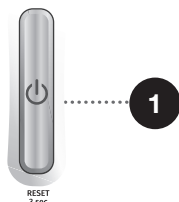

# PŘERUŠENÍ A ZMĚNA PROGRAMU

## RUČNÍ PŘERUŠENÍ

Pro zastavení a zrušení pracího programu stisknete tlačítko (1) ON/OFF/RESET a podržte jej déle než 3 vteřiny. Na displeji začnou blikat kontrolky. Současně pračka vyčerpá vodu z bubny. Když se voda vyčerpá, dveře pračky se odemknou. Pokud je voda v pračce horká, pračka ji automaticky ochladí a vyčerpá/vypustí.

## OSOBNÍ NASTAVENÍ

Měnit můžete i základní nebo výchozí nastavení pro každý prací program. Když zvolíte program a přídatné funkce, můžete tuto kombinaci uložit stisknutím tlačítka (3) START/PAUZA a jeho přidržením na pět sekund. Na displeji se zobrazí **S C**.

Program zůstane uložený, dokud ho nezměníte stejným postupem.

Osobní nastavení také můžete v uživatelském menu resetovat na nastavení z výrobního závodu.

## MENU OSOBNÍHO NASTAVENÍ

Zapněte pračku stisknutím hlavního vypínače (1) ON/OFF/RESET. Pro otevření menu Osobní nastavení stisknete současně položky (10) **SPIN (ODSTŘEDĚNÍ)** (RYCHLOST ODSTŘEDĚNÍ/ODPAD/STOP-ZASTAVENÍ ČERPADLA) a (13) **WATER+ (VODA+)** (VYSOKÁ HLADINA VODY). Na displeji se rozsvítí kontrolky pro **POWERCARE**, **TIMECARE**, **DOSEAID** a **GREENGUIDE**. Na LED displeji se zobrazí číslo 1, které označuje funkci nastavení. Otáčením přepínače programů (2) doleva nebo doprava zvolte funkci, kterou chcete změnit.

Stisknutím položky **TEMP.** (TEPLOTA PRANÍ) potvrďte požadované funkce a příslušné nastavení. Stisknutím položky (7) **PREWASH** (PŘEDPÍRKA) se vrátíte o krok zpět. Pokud ne zvolíte požadované nastavení do 20 sekund, program se automaticky vrátí do hlavního menu.

Číslo 1 označuje nastavení **hlasitosti Zvukového signálu**. Hlasitost zvukového signálu můžete nastavit na čtyři úrovně (0 znamená, že je zvuk vypnutý; 1 znamená, že je zvuk tlačítka aktivovaný; 2 znamená malou hlasitost a 3 znamená velkou hlasitost). Hlasitost zvolte otáčením přepínače programů (2) doleva nebo doprava. Nejnižší nastavení znamená, že je zvukový signál vypnutý.

Číslo 2 označuje nastavení **Tvrdosti vody**. U tvrdosti vody můžete nastavit tři úrovně. Pro zvolení tvrdosti vody otáčejte přepínačem programů (2) doleva nebo doprava a zvolte měkkou (2:1), střední (2:2) nebo tvrdou (2:3) vodu.

☞ Pro správné fungování (5) **DOSEAID** funkce doporučujeme nastavit správnou úroveň tvrdosti vody.

Číslo 3 označuje reset **Osobního nastavení programů** na výchozí nastavení z výrobního závodu.

## TLAČÍTKO PAUZA

Prací program lze kdykoli zastavit stisknutím tlačítka (3) **START/PAUZA**. Prací program se **dočasně pozastaví** v případě změny symbolů nastavení pro míru ždímání mezi on (zap.) a off (vyp.) na displeji jednotky a zůstávající čas bude blikat až do konce programu . Pokud v bubnu není voda a teplota vody není příliš vysoká, po jisté době se zámek dvířek uvolní a lze je otevřít. Pro pokračování v pracím programu napřed dvířka zavřete, a pak stisknete tlačítko (3) **START/PAUZA**.



## PŘIDÁNÍ/VYBÍRÁNÍ PRÁDLA BĚHEM CHODU PRAČKY – STOP ADD GO+

Po určité době lze dvířka pračky otevřít, pokud hladina vody a teplota jsou pod předem stanovenými limity.

Pokud jsou splněny podmínky níže, pak se elektronický zámek dveří uvolní a dvířka pračky lze otevřít:

- Teplota vody v bubnu musí být vyhovující,
- Hladina vody v bubnu musí být pod určitou hodnotou.

Pokud chcete přidat nebo odebrat prádlo z pračky během jejího provozu, postupujte následovně:

1. Stisknete tlačítko (3) **START/PAUZA**.
2. Pokud jsou splněny všechny podmínky pro uvolnění elektronického zámku dvířek, můžete dvířka pračky otevřít a přidat nebo vyjmout prádlo z bubnu:
  - Přesahuje-li hladina vody v bubnu nad určitou úroveň, ukáže se to blikáním symbolu **WATER+ (VODA+)**  (VYSOKÁ HLADINA VODY). Stisknete-li **WATER+ (VODA+)** (VYSOKÁ HLADINA VODY), voda se z bubna odčerpá až na hladinu, jež umožňuje uvolnění zámku dveří. Pak je možné otevřít dveře pračky a přidat nebo odstranit prádlo z bubnu.
  - Přesahuje-li teplota v bubnu určitou hranici, ukáže se to zablikáním funkce  **POWERCARE**. Počkejte v tomto případě než se voda v bubnu vychladí. Dostane-li se teplota na vhodnou úroveň, funkce  **POWERCARE** přestane blikat a zámek dveří se uvolní. Následně je možné otevřít dveře pračky a přidat nebo odstranit prádlo z bubnu.
3. Zavřete dvířka pračky!
4. Stisknete tlačítko (3) **START/PAUZA**.

Prací program se znovu spustí.

☞ Pokud přidáte velké množství prádla během praní, může se prádlo vyprat s menším účinkem, protože pračka na počátku načetla nižší hmotnost prádla a přidala menší množství vody. Nedostatečné množství vody pro dané množství prádla může také vést k poškození prádla (drhnutí suchého prádla), a doba praní může být delší.

☞ Prací program bude pokračovat od místa, ve kterém byl přerušen.

## CHYBY

V případě chyby nebo závady se program přeruší.

Chybu signalizuje blikání kontrolky a zvukový signál (viz TABULKU ODSTRAŇOVÁNÍ PORUCH) a chyba se zobrazí na displeji (E:XX).



## CHYBA PŘÍVODU ENERGIE

V případě výpadku proudu se prací program také přeruší. Jakmile se napájení proudem obnoví, na displeji se objeví »PF« (porucha zdroje napájení). Chcete-li pokračovat v pracím programu, stiskněte tlačítko (3) **START/PAUZA**.

Čas odloženého startu nebude resetován.

Prací program bude pokračovat od místa, ve kterém byl přerušen.

## RUČNÍ OTEVŘENÍ DVEŘÍ V PŘÍPADĚ VÝPADKU ENERGIE - V PŘÍPADĚ PAUZY PROGRAMU

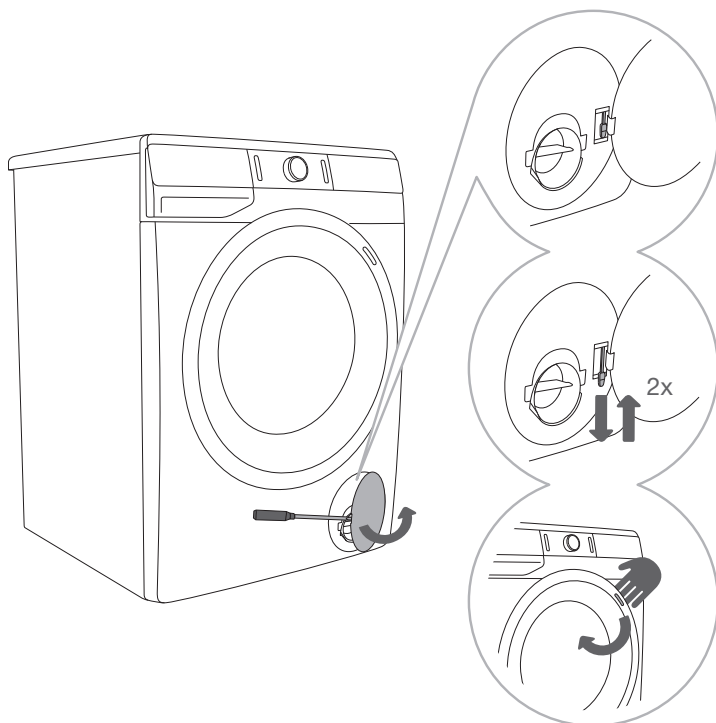

**1** Když je program v pauze nebo je přerušen, otevřete víčko filtru pomocí vhodného nástroje (plochého šroubováku nebo podobného nástroje).

**2** Dveře pračky se dají otevřít pouze současným zatažením za speciální páčku (umístěnou u filtru) a madlo dveří.

**3** Otevřete dveře pračky ručně zatažením madla směrem k sobě.

### OPEVŘENÍ DVÍŘEK (PAUZA/ZRUŠIT – ZMĚNIT PROGRAM)

Dvířka pračky lze otevřít, pokud je hladina vody v pračce dostatečně nízká a pokud teplota vody není příliš vysoká. V opačném případě použijte ruční (fyzické) přerušení (viz kapitola »PŘERUŠENÍ A ZMĚNA PROGRAMU/Ruční (fyzické) přerušeni«).

**⚠** Pokud je v pračce voda po výpadku energie, nesmíte otevřít dveře, dokud z pračky nevyčerpáte vodu ručně pomocí filtru čerpadla (viz kapitolu »ČIŠTĚNÍ A ÚDRŽBA/Čištění filtru čerpadla«).

# ÚDRŽBA A ČIŠTĚNÍ

⚠ Před čištěním odpojte pračku od elektrické sítě.

☹ Děti nesmí prát v pračce ani provádět žádné úkony údržby bez dozoru!

## ČIŠTĚNÍ DÁVKOVAČE PRACÍHO PROSTŘEDKU

☹ Košík dávkovače čistěte alespoň dvakrát za měsíc.

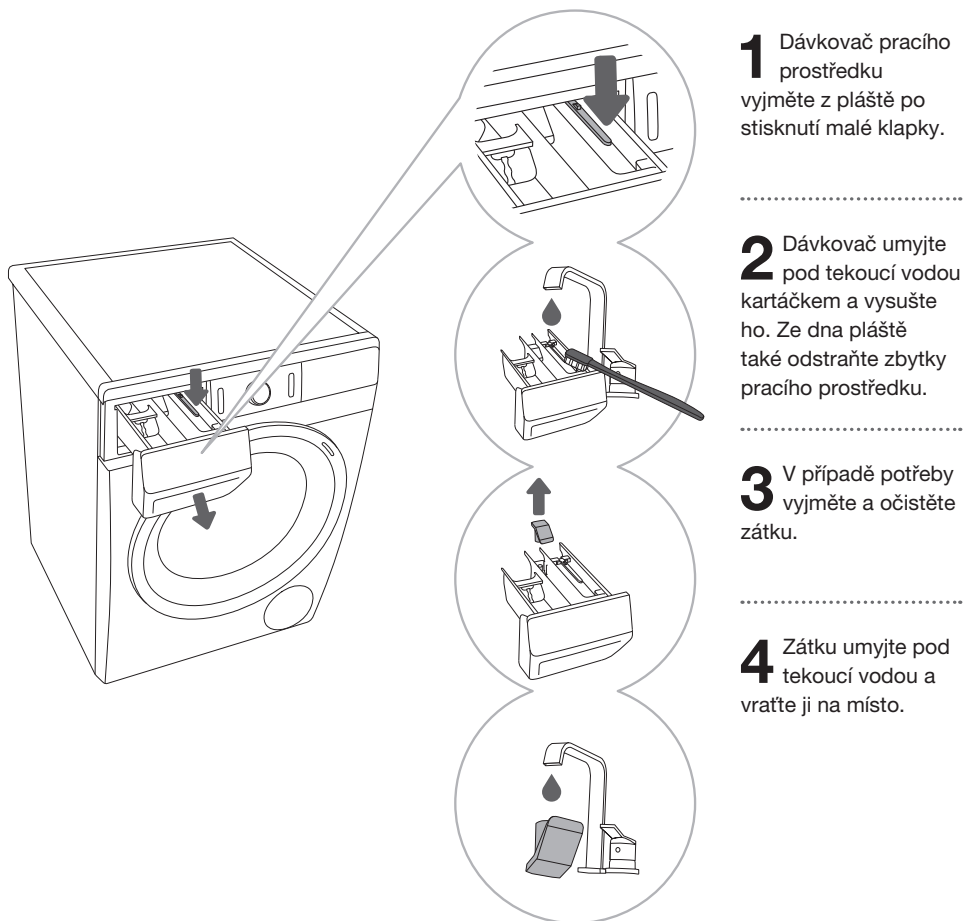

☹ Dávkovač pracího prostředku nemyjte v myčce na nádobí.

# ČIŠTĚNÍ HADICE PRO PŘÍVOD VODY, PLÁŠTĚ DÁVKOVAČE PRACÍHO PROSTŘEDKU A GUMOVÉHO TĚSNĚNÍ DVEŘÍ

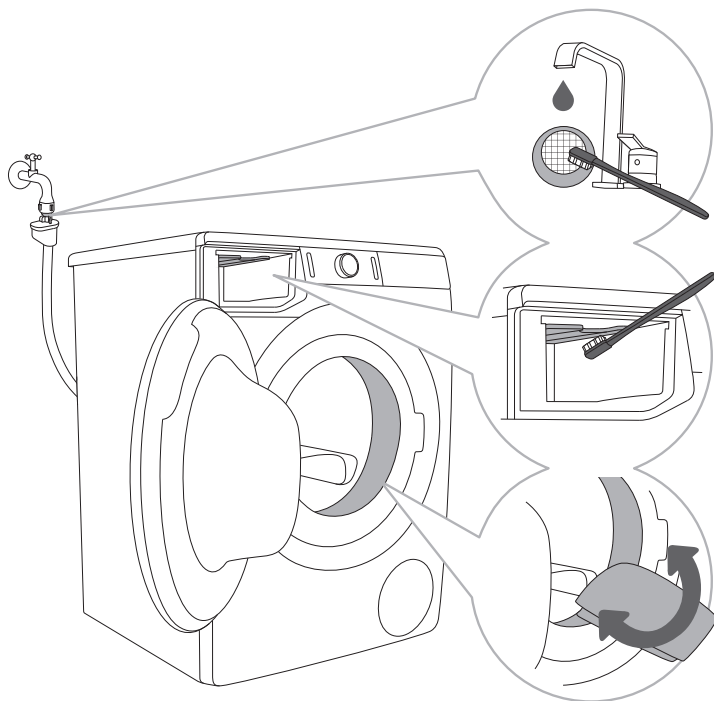

.....

**1** Sítkový filtr umyjte pod tekoucí vodou.

.....

**2** Kartáčkem vyčistěte celý oddíl máchání, obzvlášť trysky na horní straně máchací komory.

.....

**3** Po každém praní otřete gumové těsnění dveří, abyste prodloužili jeho životnost.

.....

# ČIŠTĚNÍ FILTRU ČERPADLA

☞ Při čištění se může z pračky rozlít trochu vody. Proto doporučujeme dát předtím na podlahu hadr.

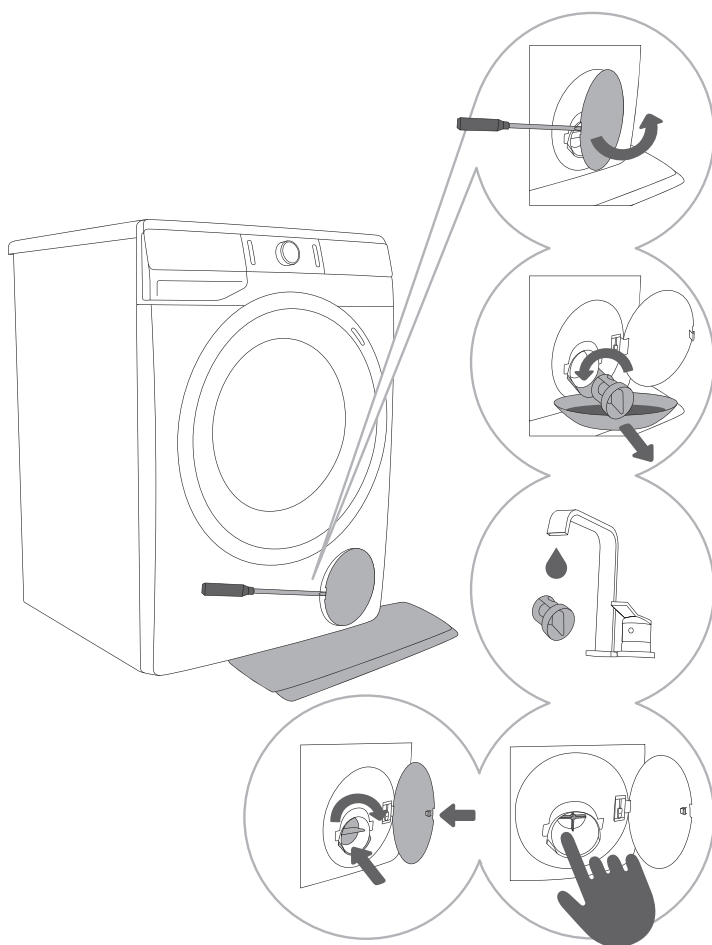

**1** Otevřete víčko filtru čerpadla pomocí vhodného nástroje (plochého šroubováku nebo podobného nástroje).

**2** Před čištěním filtru čerpadla vytáhněte vypouštěcí trubičku. Filtr čerpadla pomalu otáčejte proti směru hodinových ručiček. Vytáhněte filtr čerpadla a nechte pomalu vytéct vodu.

**3** Filtr čerpadla propláchněte pod tekoucí vodou.

**4,5** Odstraňte všechny předměty a nečistoty z krytu filtru a z vrtule. Filtr čerpadla vraťte na místo podle obrázku a upevněte ho otáčením po směru hodinových ručiček. Aby filtr dobře těsnil, musí mít jeho těsnění čistý povrch.

⚠ Vyčistěte filtr čerpadla a sítko přívodu vody ve stěně, jakmile se na displeji přístroje objeví symbol  (8).

☞ Filtr čerpadla je třeba občas vyčistit, obzvláště po praní prádla z rouna, vlny nebo hodně starého prádla.

# ČIŠTĚNÍ PRAČKY ZVENČÍ

**⚠ Před čištěním vždy odpojte pračku od elektrické sítě.**

Vnější povrch pračky a displej čistěte jemným vlhkým bavlněným hadříkem a vodou.

**⚠ Nepoužívejte žádná rozpouštědla ani čisticí prostředky, které by mohly pračku poškodit (dodržujte doporučení a varování výrobců čisticích prostředků).**

☞ Pračku nečistěte proudem vody!

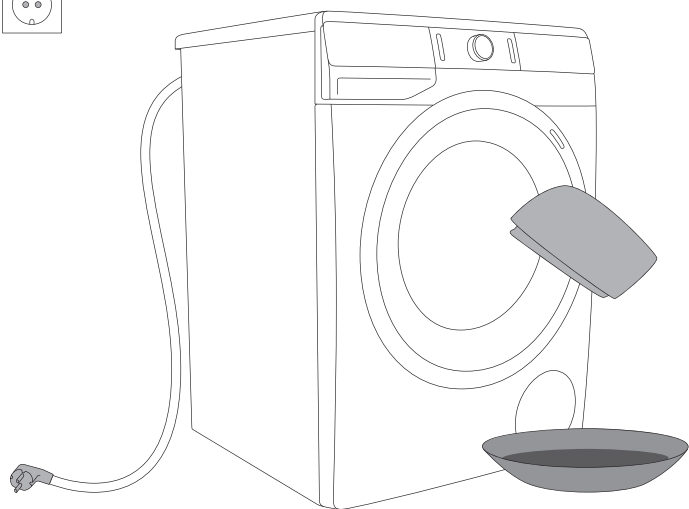

# ODSTRAŇOVÁNÍ PORUCH







## CO DĚLAT ...?

Pračka během pracího cyklu automaticky kontroluje provádění jednotlivých funkcí. Pokud zjistí nějakou nesrovnalost, signalizuje to na displeji hlášením (E:XX). Pračka hlásí chybu, dokud ji nevypnete. Poruchy v prostředí (např. v elektrické síti) mohou mít za následek vznik různých chyb (viz TABULKU ODSTRAŇOVÁNÍ PORUCH). V tom případě:









- Vypněte pračku a několik sekund počkejte.
- Zapněte pračku a zopakujte prací program.
- Většinu chyb vzniklých při provozu může vyřešit uživatel (viz TABULKU ODSTRAŇOVÁNÍ PORUCH).
- Pokud chyba trvá, zavolejte na autorizovaný servis.
- Opravy smí provádět pouze dostatečně kvalifikovaná osoba.
- Na opravu nebo záruční nárok způsobený nesprávným připojením nebo používáním pračky se nevztahuje záruka. V takových případech budou uživateli naúčtovány náklady na opravu.







⚡ Záruka se nevztahuje na chyby nebo závady způsobené poruchami v prostředí (úder blesku, výpadky elektrické sítě, přírodní katastrofy atd.).

# TABULKA ODSTRAŇOVÁNÍ PORUCH A CHYB

Problém/ chyba	Signalizace na displeji a popis problému	Co dělat?
E0	Nesprávné nastavení 	Restartujte program. Pokud se chyba vyskytne znovu, zavolejte servisního technika.
E1	Chyba čidla teploty 	Přiváděná voda je příliš studená. Zopakujte prací program. Pokud pračka ohlásí tuto chybu znovu, zavolejte servisního technika.
E2	Chyba zámku dveří 	Zkontrolujte, zda jsou dvířka pračky zavřená. Odpojte přívodní kabel ze zásuvky; pak znovu přívodní kabel do zásuvky zastrčte a pračku zapněte. Pokud nastane chyba znovu, zavolejte servisního technika.
E3	Chyba plnění vodou 	Zkontrolujte toto: <ul style="list-style-type: none"> <li>• je otevřený ventil pro přívod vody,</li> <li>• je čistý filtr na hadici pro přívod vody,</li> <li>• není zdeformovaná hadice pro přívod vody (přiskřípnutá, ucpaná atd.),</li> <li>• tlak v přívodu vody je mezi 0,05 a 0,8 MPa (0,5 – 8 barů).</li> </ul> Poté stiskněte tlačítko (3) <b>START/PAUZA</b> , aby program pokračoval. Pokud se chyba vyskytne znovu, zavolejte servisního technika.
E6	Chyba ohřevu vody 	Restartujte program. Pokud se chyba vyskytne znovu, zavolejte servisního technika.
E7	Chyba vypouštění vody 	Zkontrolujte toto: <ul style="list-style-type: none"> <li>• je čistý filtr čerpadla,</li> <li>• není ucpaná hadice pro vypouštění vody,</li> <li>• není ucpaný odpad,</li> <li>• zda je vypouštěcí hadice umístěna pod maximální a nad minimální výšku (viz kapitolu »INSTALACE A PŘIPOJENÍ/Připojení a zajištění hadice pro vypouštění vody«);</li> </ul> poté znovu stiskněte tlačítko (3) <b>START/PAUZA</b> . Pokud se chyba vyskytne znovu, zavolejte servisního technika.
E9	Voda ve spodní části pračky (systém Total Aqua Stop) 	Spotřebič vypněte a potom opět zapněte. Pokud záhada přetrvává, kontaktujte servisního technika.

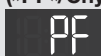

Problém/ chyba	Signalizace na displeji a popis problému	Co dělat?
E10	<b>Chyba čidla hladiny vody</b> 	Odpojte přívodní kabel ze zásuvky; pak znovu přívodní kabel do zásuvky zastrčte a pračku zapněte. Pokud nastane chyba znovu, zavolejte servisního technika.
E11	<b>Přetékání vody</b> 	Pokud je v bubnu voda, která překračuje danou hladinu, a displej hlásí chybu, prací program bude přerušen a voda z pračky bude odčerpána. Restartujte program. Pokud nastane chyba znovu, zavolejte servisního technika. Pokud je v bubnu voda, která překračuje danou hladinu, a displej hlásí chybu, zatímco pračka nadále připouští vodu, uzavřete kohoutek vody a zavolejte servisního technika.
E12	<b>Chyba ovládání motoru</b> 	Restartujte program. Pokud se chyba vyskytne znovu, zavolejte servisního technika.
E22	<b>Chyba při zamykání dveří</b> 	Dvířka jsou zavřena, ale není možné je zamknout. Vypněte pračku. Znovu ji zapněte a restartujte prací program. Pokud nastane chyba znovu, zavolejte servisního technika.
E23	<b>Chyba při odemykání dveří</b> 	Dveře jsou zavřené, ale nedají se odemknout. Vypněte pračku a potom ji opět zapněte. Pokud se chyba vyskytne znovu, zavolejte servisního technika. Otevření dveří viz kapitolu »PŘERUŠENÍ A ZMĚNA PROGRAMU/Ruční otevření dveří«.
E36	<b>Chyba elektronické komunikace v pračce</b> 	Odpojte přívodní kabel ze zásuvky; pak znovu přívodní kabel do zásuvky zastrčte a pračku zapněte. Pokud nastane chyba znovu, zavolejte servisního technika.
E37	<b>Chyba elektronické komunikace v pračce</b> 	Odpojte přívodní kabel ze zásuvky; pak znovu přívodní kabel do zásuvky zastrčte a pračku zapněte. Pokud nastane chyba znovu, zavolejte servisního technika.
	<b>Upozornění k systému vypouštění vody</b> Objeví se symbol  .	Upozornění na snížený průtok vody ve fázi čerpání. Zkontrolujte toto: <ul style="list-style-type: none"> <li>• je čistý filtr čerpadla,</li> <li>• není ucpaná hadice pro vypouštění vody,</li> <li>• není ucpaný odpad,</li> <li>• zda je vypouštěcí hadice umístěna pod maximální a nad minimální výšku (viz kapitolu »INSTALACE A PŘIPOJENÍ/Připojení a zajištění hadice pro vypouštění vody«);</li> </ul>

Problém/ chyba	Signalizace na displeji a popis problému	Co dělat?
	<b>Nerovnoměrně rozmístěné prádlo.</b> Když je dokončený prací program, zůstane na displeji rozsvícený symbol odměrné míry  .	Ručně rozmístěte prádlo a spusťte program odstředění. Přečtěte si popis pod tabulkou ŘEŠENÍ PROBLÉMU.
cln	<b>Upozornění systému, že má být spuštěno Steril tub (Čištění pračky/Samočistící program)</b>  Po ukončení pracího programu na displeji střídavě svítí znaky »cln« a »End«.	V tom případě doporučujeme spustit Steril tub (Čištění pračky/Samočistící program).
»PF«	<b>Varování o výpadku proudu (»PF«/Chyba napájení)</b> 	Prací proces byl přerušen z důvodu výpadku proudu. Tlačítkem (3) <b>START/PAUZA</b> provedete restart.
	<b>Displej a všechna tlačítka nereagují</b>	Ručně (manuálně) zastavte program stisknutím tlačítka (1) <b>ON/OFF/RESET</b> a podržte jej déle než 3 vteřiny. Odpojte přívodní kabel ze zásuvky; pak znovu přívodní kabel do zásuvky zastrčte a pračku zapněte. Pokud nastane chyba znovu, zavolejte servisního technika.
	<b>Pračka v pohotovostním režimu, připravena na pokračování v pracím programu</b> Symboly nastavení míry ždímání se na displeji střídavě zapnou a vypnou  .	Pro pokračování v pracím programu stiskněte tlačítko (3) <b>START/PAUZA</b> , příp. ručně (manuálně) zastavte program a stiskněte (1) <b>ON/OFF/RESET</b> a podržte jej po dobu více než 3 vteřin.
	<b>Připraveno pro odemčení dveří</b> Kontrolky na jednotce displeje budou blikat. 	Počkejte do dokončení procesu. Nenastane-li žádná chyba po jeho dokončení, je možné spustit nový program. Voda se musí odčerpat. Počkejte až se dveře odemknou.
	<b>Hluk a vibrace</b>	Zkontrolujte, zda jsou nohy správně zarovnané a zda jsou pojistné matice pevně utaženy.

Nerovnoměrně rozmístěné prádlo nebo shluky prádla v bubnu pračky mohou způsobit problémy jako vibrace a hlučný provoz. Pračka tyto problémy zjistí a aktivuje UKS\* (\*systém kontroly stability). Menší náplně (např. jedna osuška, jeden svetr, jeden župan atd.) nebo oděvy vyrobené z materiálů se zvláštními geometrickými vlastnostmi se prakticky nedají rovnoměrně rozmístit po celém bubnu

pračky (pantofle, velké předměty atd.). V důsledku toho se pračka několikrát pokusí prádlo lépe rozmístit, takže program pak déle trvá. Za extrémně nepříznivých podmínek je možné program dokončit bez cyklu odstředění.

UKS\* (\*systém kontroly stability) umožňuje stabilní provoz a prodlužuje životnost pračky.

Pokud problém přetrvává i po splnění výše uvedených doporučení, přivolejte autorizovaného servisního technika. Na opravu nebo záruční nárok způsobený nesprávným připojením nebo používáním pračky se nevztahuje záruka. V tom případě uživatel hradí náklady na opravu.

# SERVIS

## Než zavoláte servisního technika

Když kontaktujete servisní středisko, uveďte typ pračky (1), kód/ID (2), číslo modelu (3) a výrobní číslo (4).

Typ, kód/ID, číslo modelu a výrobní číslo jsou uvedeny na výkonovém (typovém) štítku umístěném na přední straně otvoru dveří pračky.

⚠ V případě závady použijte pouze schválené náhradní díly od autorizovaných výrobců.

⚠ Záruka se nevztahuje na opravu nebo záruční nárok způsobený nesprávným připojením nebo používáním pračky. V takových případech budou uživateli naúčtovány náklady na opravu.

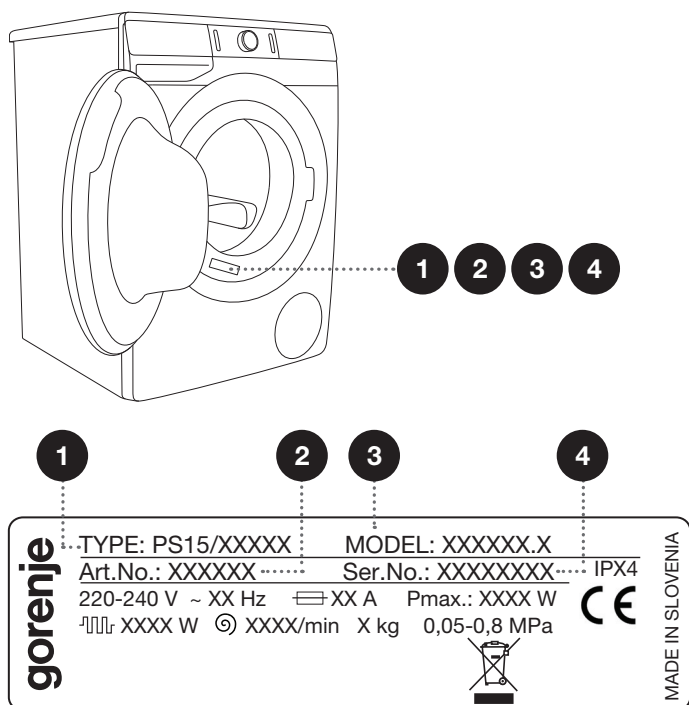

Přídavné vybavení a příslušenství pro údržbu najdete na naší webové stránce:  
[www.gorenje.com](http://www.gorenje.com)

# DOPORUČENÍ PRO PRANÍ A EKONOMICKÉ POUŽÍVÁNÍ PRAČKY

Nové barevné prádlo perte napoprvé odděleně.

Silně znečištěné prádlo perte v menším množství, s větším množstvím pracího prášku nebo s cyklem předpírky.

Na tvrdošijné skvrny použijte před praním zvláštní odstraňovač skvrn. Doporučujeme prostudovat TIPY PRO ODSTRAŇOVÁNÍ SKVRN.

U mírně znečištěného prádla doporučujeme program bez cyklu předpírky, použití kratších programů (např. **TIMECARE**) a nižší teplotu praní.

Pokud často perete prádlo při nižších teplotách a s tekutými pracími prostředky, mohou se začít množit bakterie, což může způsobit zápach v pračce. Pro prevenci tohoto zápachu doporučujeme občas spustit Steril tub (Čištění pračky/Samočisticí program)  (viz TABULKU PROGRAMŮ).

Doporučujeme neprát hodně malé množství prádla, protože to způsobí nadměrnou spotřebu energie a horší výkon pračky.

Složené prádlo před vložením do bubnu rozložte. Používejte pouze prací prostředky pro praní v pračce.

V případě nadměrného napětí v pračce, nebo když se pěna dostane skrz dávkovací nádobu, musí být vyprané prádlo důkladně opláchnuto velkým množstvím vody. Musíte si vybrat prací program bez použití pracího prostředku.

Prací prášek nebo tekuté prací prostředky dávkujte dle doporučení výrobce a teploty praní, zvoleného pracího programu, znečištění prádla a tvrdosti vody.

Pokud má voda větší tvrdost než 14°dH, použijte změkčovač vody. Na poškození ohříváče způsobené nesprávným použitím změkčovačů vody se nevztahuje záruka. Informace o tvrdosti vody zjistíte u svého místního dodavatele vody nebo na úřadě.

Nedoporučujeme používat chlórová bělidla, protože mohou způsobit poškození ohříváče.

Do přihrádky na prací prostředek nedávejte ztvrdlé hrudky pracího prášku, protože mohou ucpat potrubí v pračce.

Při používání hustých prostředků pro péči o prádlo doporučujeme nejdříve je rozpustit ve vodě, aby neucpaly odtok z dávkovače pracího prostředku.

Tekuté prací prostředky jsou určeny pro prací programy bez cyklu předpírky.

Při vyšších rychlostech odstředění zůstane v prádle méně zbytkové vlhkosti. V důsledku toho pak bude sušení v bubnové sušičce ekonomičtější a rychlejší.

Tvrdost vody	Úrovně tvrdosti			
	°dH (°N)	m mol/l	°fH(°F)	p.p.m.
1 - měkká	< 8,4	< 1,5	< 15	< 150
2 - normální	8,4 - 14	1,5 - 2,5	15 - 25	150 - 250
3 - tvrdá	> 14	> 2,5	> 25	> 250

☼ Informace o tvrdosti vody zjistíte u svého místního dodavatele vody nebo na úřadě.

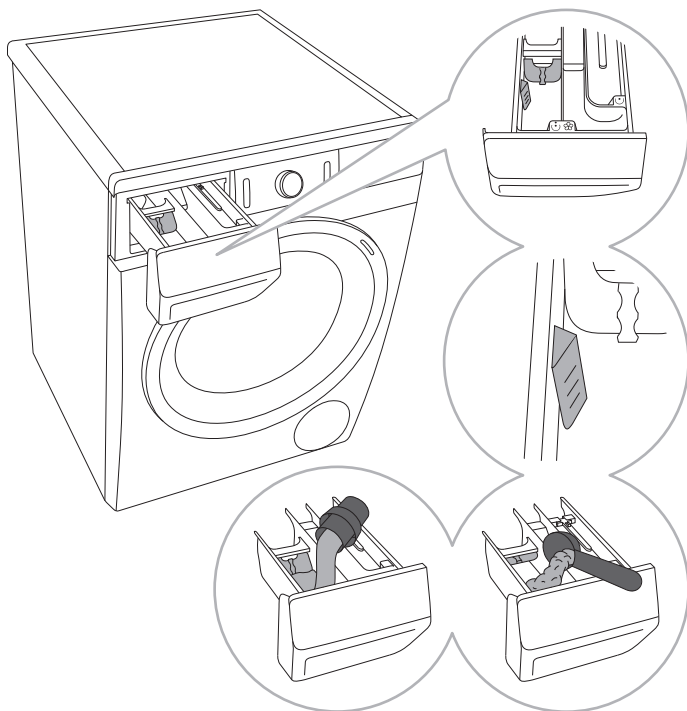

**1** S pračkou je dodávána přepážka, která umožňuje dát do přihrádky pro hlavní praní ☺ (levé přihrádky) tekutý prací prostředek.

**2** Ukazatel hladiny práškového a tekutého pracího prostředku.

**3** Při použití práškového pracího prostředku musí být přepážka zvednutá.

**4** Při použití tekutého pracího prostředku musí být přepážka spuštěná dolů.

#### Symbyly na přihrádkách dávkovače pracího prostředku

- ☺ předpírka
- ☺ hlavní praní
- ☼ aviváž

☞ Práškový prací prostředek doporučujeme dávat těsně před pracím cyklem. Pokud ho dáte dřív, zkontrolujte před jeho nasypáním, zda je přihrádka pro prášek v dávkovači zcela suchá: jinak může prací prášek před zahájením praní ztvrdnout.

☞ Aviváž nalijte do dávkovače do přihrádky se symbolem ☞. Dodržujte doporučení na obalu aviváže.

☞ Přihrádku na aviváž neplňte výš než ke značce max. (maximální stanovená hladina). Jinak bude aviváž přidána do prádla příliš brzy, což zhorší účinnost praní.



# TIPY PRO ODSTRAŇOVÁNÍ SKVRN

Před použitím speciálních odstraňovačů skvrn zkuste méně tvrdšíjých skvrn použít přírodní metody, které neškodí životnímu prostředí.

Především je ovšem zapotřebí jednat rychle! Skvrnu namočte navlhčenou houbičkou nebo papírovou utěrkou; pak ji opláchněte studenou (vlažnou) vodou - nikdy však horkou vodou!

Skvrny	Odstranění skvrn
<b>Bláto</b>	Když je skvrna suchá, nejprve ji seškrábněte z prádla, než ho dáte do pračky. Pokud je skvrna tvrdšíjná, změkčete ji před praním enzymatickým odstraňovače skvrn. Pokud skvrna není tvrdšíjná, vyperte prádlo před vložením do pračky tekutým nebo práškovým pracím prostředkem nebo vodou.
<b>Antiperspirant</b>	Před praním v pračce naneste na prádlo tekutý prací prostředek. Na tvrdšíjné skvrny použijte odstraňovač skvrn. Jinak můžete použít při praní kyslíkové bělidlo.
<b>Čaj</b>	Prádlo namočte nebo vymáchejte ve studené vodě a v případě potřeby přidejte odstraňovač skvrn.
<b>Čokoláda</b>	Prádlo namočte nebo vymáchejte ve vlažné mýdlové vodě. Poté naneste citrónovou šťávu a vymáchejte.
<b>Inkoust</b>	Před praním v pračce naneste na skvrnu odstraňovač skvrn. Můžete také použít denaturovaný líh. Otočte prádlo naruby a pod skvrnu dejte papírovou utěrku. Líh použijte na zadní stranu skvrny. Nakonec prádlo důkladně vymáchejte.
<b>Fixy</b>	Rozpusťte ve vodě trochu škrobu a naneste na skvrnu. Až zaschne, setřete ho kartáčkem; poté prádlo vyperte v pračce.
<b>Dětská výživa</b> (moč, bláto, skvrny od jídla)	Před praním v pračce namočte skvrny ve vlažné vodě a nechte ji aspoň půl hodiny působit. Pro snadnější odstranění skvrn použijte enzymatický odstraňovač skvrn.
<b>Tráva</b>	Před praním v pračce namočte prádlo do enzymatického odstraňovače skvrn. Skvrny od trávy můžete odstranit i namočením (přibližně na 1 hodinu) do zředěné citrónové šťávy nebo destilovaného octa.
<b>Vejce</b>	Prádlo namočte do enzymatického odstraňovače skvrn. Namočte do studené vody aspoň na 30 minut nebo na několik hodin, pokud jsou skvrny tvrdšíjné. Poté vyperte v pračce.
<b>Káva</b>	Prádlo namočte do slané vody. Pokud skvrna není čerstvá, namočte ji do směsi glycerínu, čpavku a lihu.
<b>Krém na boty</b>	Na skvrnu naneste kuchyňský olej a vymáchejte.
<b>Krev</b>	Čerstvá skvrna - vymáchejte prádlo ve studené vodě a vyperte v pračce. Zaschlá skvrna - prádlo namočte do enzymatického odstraňovače skvrn. Poté vyperte v pračce. Pokud skvrna nezmizí, zkuste ji odstranit bělidlem vhodným pro dané prádlo.

<b>Skvrny</b>	<b>Odstranění skvrn</b>
<b>Lepidlo, žvýkačka</b>	Prádlo dejte do sáčku a vložte do mrazničky, dokud skvrna neztvrdne. Pak ji odstraňte tupým nožem. Poté skvrnu předperte odstraňovačem skvrn a důkladně vymáchejte. Poté prádlo vyperte jako obvykle.
<b>Makeup</b>	Předperte odstraňovačem skvrn; poté vyperte v pračce.
<b>Máslo</b>	Před praním v pračce naneste na skvrnu odstraňovač skvrn. Poté vymáchejte v horké vodě (tak horké, jak umožňuje daná látka).
<b>Mléko</b>	Prádlo namočte do enzymatického odstraňovače skvrn. Namočte aspoň na 30 minut nebo na několik hodin, pokud jsou skvrny tvrdší. Poté vyperte v pračce.
<b>Ovocná šťáva</b>	Na skvrnu naneste směs soli a vody. Nechte chvíli působit, poté vymáchejte. Před praním v pračce můžete na skvrnu nanést jedlou sodu, destilovaný ocet nebo citrónovou šťávu. Na staré skvrny použijte glycerín. Po 20 minutách vymáchejte ve studené vodě, poté prádlo vyperte v pračce.
<b>Víno</b>	Prádlo namočte alespoň na 30 minut do studené vody. Také použijte odstraňovač skvrn. Poté vyperte v pračce.
<b>Vosk</b>	Prádlo dejte do mrazničky, dokud vosk neztvrdne. Pak ho seškrábejte. Zbýlý vosk odstraňte tak, že dáte na skvrnu papírovou utěrku a pak ji budete zahřívat žehličkou, dokud se vosk nevsákne do papíru.
<b>Pot</b>	Před praním v pračce důkladně vetřete do skvrny tekutý prací prostředek.
<b>Žvýkačka</b>	Prádlo dejte do mrazničky, dokud žvýkačka neztvrdne. Pak ji seškrábejte. Poté vyperte v pračce.

# LIKVIDACE

**Obal** je vyroben z ekologicky šetrných materiálů, které je možno recyklovat, zlikvidovat nebo zničit bez jakéhokoli ohrožení životního prostředí. Obalové materiály jsou pro tyto účely odpovídajícím způsobem označeny.











**Symbol** na výrobku nebo jeho obalu označuje, že výrobek nemá být likvidován jako běžný domácnostní odpad. Odveďte výrobek do autorizované sběrný odpadního elektrického a elektronického zařízení ke zpracování.

Při **likvidaci** pračky po skončení její životnosti odstraňte všechny elektrické šňůry a zničte zámek na dveřích a vypínač, aby se dveře nedaly zamknout nebo zablokovat (bezpečnost dětí).

Správná **likvidace** výrobku pomůže zabránit vzniku nepříznivých účinků na životní prostředí a zdraví osob, k nimž by mohlo dojít v případě nesprávné likvidace výrobku. Podrobné informace o likvidaci a zpracování výrobku vám na požádání poskytne příslušný místní orgán, který má na starost zacházení s odpadem, váš poskytovatel služeb likvidace odpadu nebo obchod, kde jste výrobek zakoupili.

# TABULKA TRVÁNÍ PROGRAMŮ A RYCHLOSTÍ ODSTŘEDĚNÍ







Programy	Temp. [°C]	NORMALCARE (základní/výchozí nastavení)	ODSTŘEDĚNÍ (RYCHLOST ODSTŘEDĚNÍ)
		Doba praní [minuty]	[ot./min.]
 Cotton black (Bavlna - černé)	40	62	** 1000
	30	59	
 Cotton color (Bavlna - barevné)	60	182	* 1200
	40	192	
	30	106	
	20	97	
	--	94	
 Cotton white (Bavlna - bílé)	90	200	* 1200
	60	174	
	40	184	
 Mix (Mix/Syntetika)	60	129	** 1000
	40	117	
	30	114	
	20	63	
	--	59	
 Wool/Handwash (Vlna/Ruční praní)	40	50	** 800
	30	49	
	--	37	
 Speed 20' (Rychlý 20')	30	20	** 1000
 Power 59' (Intenzivní 59')	40	59	** 1200
 Steril tub (Čištění pračky/ Samočistící program)	--	112	-

\* Otáčky odstředění můžete změnit na maximální počet otáček

\*\* V závislosti na modelu

□ Standardní program

-- Praní ve studené vodě

Programy	Temp. [°C]	NORMALCARE (základní/výchozí nastavení)	ODSTŘEDĚNÍ (RYCHLOST ODSTŘEDĚNÍ)
		Doba praní [minuty]	[ot./min.]
 Rinse/Softening (Máchání/Aviváž) (Dílčí program)	--	32	* 1200
 Spin/Drain (Odstředění) (Rychlost odstředění/ Odpad) (Dílčí program)	--	17	* 1200
 Sports (Sportovní oděvy)	40	41	** 1000
	30	39	
 Eco 40-60	-	175	* 1200
 Allergy care (Pro alergiky)	90	143	* 800
	60	118	
	40	98	
 Auto wash (Automatické praní)	30	93	* 1200

\* Otáčky odstředění můžete změnit na maximální počet otáček

\*\* V závislosti na modelu

□ Standardní program

-- Praní ve studené vodě

 Na dobu praní může mít vliv nízká teplota vody, nízké napětí v síti a různé naplně pračky; zobrazený zbývající čas je během pracovního procesu průběžně upravován.

 V důsledku odchylek druhu a množství prádla, odstředění, kolísání přívodu energie a teploty a vlhkosti prostředí se může trvání programu a hodnoty spotřeby energie naměřené u konečného uživatele lišit od hodnot uvedených v tabulce.

# INFORMAČNÍ LIST VÝROBKU dle nařízení EU 2019/2014

(v závislosti na modelu)

Název nebo ochranná známka dodavatele:					
Adresa dodavatele <sup>(b)</sup> :					
Identifikační značka modelu:					
Obecné parametry výrobku:					
Parametr	Hodnota		Parametr	Hodnota	
Jmenovitá kapacita <sup>(a)</sup> (kg)	x,x		Rozměry v cm	Výška	x
				Šířka	x
				Hloubka	x
EEL <sub>w</sub> <sup>(a)</sup>	x,x		Třída energetické účinnosti <sup>(a)</sup>	[A/B/C/D/E/F/G] <sup>(c)</sup>	
Index prací účinnosti <sup>(a)</sup>	x,xx		Účinnost máchání (g/kg) <sup>(a)</sup>	x,x	
Spotřeba energie v kWh na cyklus, na základě programu eco 40-60. Skutečná spotřeba energie bude záviset na tom, jak je spotřebič používán.	x,xxx		Spotřeba vody v litrech na cyklus, na základě programu eco 40-60. Skutečná spotřeba vody bude záviset na tom, jak je spotřebič používán, a na tvrdosti vody.	x	
Maximální teplota uvnitř zpracovávaných textilních výrobků <sup>(a)</sup> (v °C)	Jmenovitá kapacita	x	Zbytkový obsah vlhkosti <sup>(a)</sup> (v %)	Jmenovitá kapacita	x
	Polovina	x		Polovina	x
	Čtvrtina	x		Čtvrtina	x
Otáčky při odstředování <sup>(a)</sup> (ot/min)	Jmenovitá kapacita	x	Třída účinnosti sušení odstředováním <sup>(a)</sup>	[A/B/C/D/E/F/G] <sup>(c)</sup>	
	Polovina	x			
	Čtvrtina	x			
Trvání programu <sup>(a)</sup> (h:min)	Jmenovitá kapacita	x:xx	Typ	[vestavná/ volně stojící]	
	Polovina	x:xx			
	Čtvrtina	x:xx			
Úroveň emisí hluku šířeného vzduchem ve fázi odstředování <sup>(a)</sup> (dB(A) re 1 pW)	x		Třída emisí hluku šířeného vzduchem <sup>(a)</sup> (fáze odstředování)	[A/B/C/D] <sup>(c)</sup>	
Vypnutý stav (W)	x,xx		Pohotovostní režim (W)	x,xx	
Odložený start (W) (v příslušných případech)	x,xx		Pohotovostní režim při připojení na síť (W) (v příslušných případech)	x,xx	

<b>Minimální doba trvání záruky nabízená dodavatelem <sup>(a)</sup>:</b>	
<b>Tento výrobek byl navržen tak, aby během pracovního cyklu uvolňoval ionty stříbra</b>	[ANO/NE]

### Další informace:

Odkaz na internetové stránky dodavatele, kde jsou uvedeny informace podle přílohy II části 9 nařízení Komise (EU) 2019/2023 <sup>(a)</sup> <sup>(b)</sup>:

- <sup>(a)</sup> pro program eco 40-60.
- <sup>(b)</sup> změny těchto položek se nepovažují za relevantní pro účely čl. 4 odst. 4 nařízení (EU) 2017/1369.
- <sup>(c)</sup> jestliže databáze výrobků automaticky generuje konečný obsah této buňky, dodavatel tyto údaje nezadává.

## POHOTOVOSTNÍ REŽIM

Pokud po zapnutí pračky (tlačítko (1) **ON/OFF/RESET**) nespustíte žádný program nebo nezvolíte žádné nastavení, displej se po pěti minutách vypne, aby se šetřila energie a přejde do pohotovostního režimu.

Displej se znovu aktivuje, pokud otočíte voličem programů (2) nebo stisknete tlačítko (1) **ON/OFF/RESET**. U některých modelů se rozsvítí i světlo v bubnu pračky. Pokud do pěti minut po ukončení programu nic neuděláte, displej a světlo v bubnu se vypnou, aby se šetřila energie.

$P_o$ = vážený výkon, když je pračka vypnutá [W]	< 0,5
$P_I$ = vážený výkon, když je pračka v pohotovostním režimu [W]	< 0,5
$T_I$ = čas pohotovostního režimu [min]	5,00

*Vyhrazujeme si právo na případné změny a chyby v návodu k použití.*

