

Uživatelská příručka k počítačům
E14 Gen 3 / E15 Gen 3

ThinkPad.



Lenovo

Toto čtěte nejdříve

Než použijete tuto dokumentaci a produkt, který popisuje, nezapomeňte si přečíst následující informace, kterým je třeba porozumět:

- *Bezpečnostní pokyny a informace o záruce*
- *Návod k nastavení*
- [Obecná bezpečnostní upozornění a prohlášení o shodě](#)

Druhé vydání (září 2021)

© Copyright Lenovo 2021.

UPOZORNĚNÍ NA OMEZENÁ PRÁVA: Pokud jsou data nebo software dodávány v souladu se smlouvou General Services Administration „GSA“, pak používání, rozmnožování nebo zpřístupňování jsou předmětem omezení uvedených ve smlouvě č. GS-35F-05925.

Obsah

Seznámení s notebookem Lenovo. . .iii

Kapitola 1. Seznamte se s počítačem	1
Pohled zepředu	1
Boční pohled	5
Technické údaje	5
Technické údaje USB	5

Kapitola 2. Seznámit se s počítačem	7
Přístup k sítím	7
Připojení k sítím Wi-Fi	7
Připojení ke kabelovým sítím Ethernet (u vybraných modelů)	7
Zapněte režim V letadle	7
Interakce s vaším počítačem	7
Špuntová sluchátka ThinkPad Integrated Earbuds (u vybraných modelů E15 Gen 3)	8
Použití klávesových zkratk	8
Použití polohovacího zařízení TrackPoint	10
Použití dotykové plošky	11
Připojení k externímu displeji	12

Kapitola 3. Prozkoumat počítač	15
Aplikace Vantage	15
Lenovo Smart Appearance (u vybraných modelů)	15
AI Meeting Manager	16
Používání režimu Noční osvětlení	16
Inteligentní chlazení	17
Řízení napájení	17
Kontrola stavu baterie	17
Nabíjení počítače	18
Změna nastavení napájení	19
Přenos dat	19
Nastavit připojení Bluetooth	19
Zakoupení příslušenství	19

Kapitola 4. Zajištění počítače a informací	21
Zamknout počítač.	21
Přihlaste se pomocí svého otisku prstu	21
Přihlášení pomocí ID obličeje (u vybraných modelů)	22

Chraňte data před výpadkem napájení (u vybraných modelů)	22
Hesla pro systém UEFI BIOS.	22
Typy hesel.	22
Nastavení, změna a odstranění hesla.	23

Kapitola 5. Konfigurovat pokročilá nastavení.	25
UEFI BIOS	25
Spustěte nabídku systému UEFI BIOS.	25
Procházení rozhraním systému UEFI BIOS	25
Nastavení systémového data a času	25
Změna spouštěcí sekvence	25
Aktualizace systému UEFI BIOS	26
Nainstalujte operační systém Windows a ovladače	26

Kapitola 6. Výměna CRU	29
Seznam CRU	29
Zakázat Rychlé spuštění a vestavěnou baterii	29
Vyměnit jednotku CRU	30
Sestava zadního krytu	30
Diskrétní paměťový modul (u vybraných modelů)	31
Jednotka SSD M.2	33

Kapitola 7. Nápověda a podpora	35
Časté dotazy.	35
Chybové zprávy	36
Chyby hlášené pomocí zvukových signálů	37
Zdroje ke svépomoci	38
Štítek Windows.	39
Zavolejte Lenovo	39
Než budete kontaktovat Lenovo	39
Středisko podpory Lenovo	40
Zakoupit další služby	41

Dodatek A. Informace o souladu s předpisy	43
--	-----------

Dodatek B. Upozornění a ochranné známky	47
--	-----------

Seznámení s notebookem Lenovo

Děkujeme, že jste si vybrali notebook Lenovo®! Snažíme se vám poskytovat ta nejlepší řešení.

Než začnete prohlídku, přečtěte si následující informace:





- Obrázky v této dokumentaci se mohou lišit od vašeho produktu.
- Podle konkrétního modelu nemusí být některé z volitelných příslušenství, funkcí, softwarových programů a příkazů uživatelského rozhraní ve vašem počítači použitelné.
- Obsah dokumentace se může změnit bez předchozího upozornění. Nejnovější dokumentaci najdete na adrese <https://pcsupport.lenovo.com>.





Kapitola 1. Seznamte se s počítačem

Pohled zepředu

E14 Gen 3











	Infračervená kamera* / kamera*		Záklopka webové kamery
	Microphone		Hlavní vypínač / hlavní vypínač s funkcí snímače otisku prstu

	Kolík zařízení TrackPoint®		Reproduktory
	Dotyková ploška		Tlačítka zařízení TrackPoint

E15 Gen 3



	Infračervená kamera* / kamera*		Záklopka webové kamery
	Microphone		Hlavní vypínač / hlavní vypínač s funkcí snímače otisku prstu
	Kolík zařízení TrackPoint®		Reproduktory
	Dotyková ploška		Tlačítka zařízení TrackPoint

* u vybraných modelů

Záklopka webové kamery







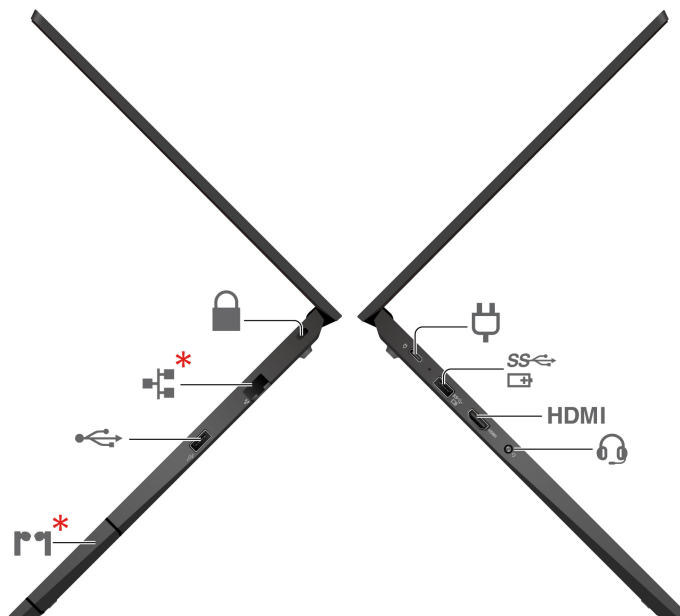

Objektiv webové kamery můžete zakrýt nebo odkrýt posunutím záklopky. Je určena k ochraně vašeho soukromí.

Související témata

- „Přihlášení pomocí ID obličeje (u vybraných modelů)“ na stránce 22
- „Přihlaste se pomocí svého otisku prstu“ na stránce 21
- „Použití polohovacího zařízení TrackPoint“ na stránce 10
- „Použití dotykové plošky“ na stránce 11

Boční pohled



	Napájecí konektor USB-C® (3.2 Gen 1)		Konektor Always On USB 3.2 Gen 1
	Konektor HDMI™		Audio konektor
	Špuntová sluchátka ThinkPad Integrated Earbuds (u vybraných modelů E15 Gen 3)		Konektor USB 2.0
	Konektor sítě Ethernet (u vybraných modelů)		Slot pro bezpečnostní zámek

Související témata

- „Nabíjení počítače“ na stránce 18
- „Technické údaje USB“ na stránce 5
- „Zamknout počítač“ na stránce 21
- „Špuntová sluchátka ThinkPad Integrated Earbuds (u vybraných modelů E15 Gen 3)“ na stránce 8

Technické údaje

Podrobné údaje o svém počítači naleznete po vyhledání produktu na adrese <https://psref.lenovo.com>.

Technické údaje USB

Poznámka: V závislosti na modelu nemusí být u daného počítače některé konektory USB k dispozici.

Název konektoru	Popis
-----------------	-------

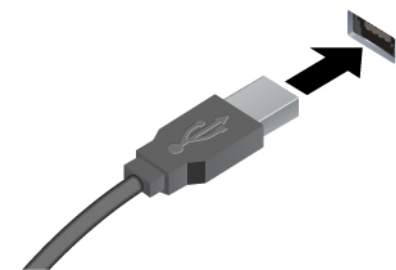

Konektor USB 2.0

Slouží k připojení zařízení kompatibilních s rozhraním USB, jako je například klávesnice USB, myš USB, úložné zařízení USB nebo tiskárna USB.

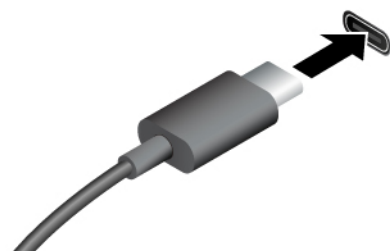

Konektor USB-C (3.2 Gen 1)

- Nabíjet počítač.
- Nabíjete zařízení kompatibilní s rozhraním USB-C pomocí výstupního napětí 5 V a proudu 3 A.
- Přenášejte data rychlostí rozhraní USB 3.2 – až 5 Gb/s.
- Připojení k externímu displeji:
 - USB-C na VGA: až 1920 × 1080 pixelů, 60 Hz
 - USB-C na DP: až 3840 × 2160 pixelů, 60 Hz
- Napájejte jiný počítač pomocí funkce nabíjení P-to-P (Peer to Peer) 2.0. Viz „Použití funkce nabíjení P-to-P 2.0 (Peer to Peer 2.0)“ na stránce 18.
- Připojte zařízení s podporou USB-C, která vám pomohou rozšířit funkčnost počítače. Příslušenství USB-C lze zakoupit na stránkách <https://www.lenovo.com/accessories>.

Prohlášení k rychlosti přenosu přes USB

V závislosti na mnoha faktorech, jako je schopnost zpracování hostitelských a periferních zařízení, atributy souborů a další faktory týkající se konfigurace systému a operačních prostředí se bude skutečná přenosová rychlost při použití různých konektorů USB na tomto zařízení lišit a bude pomalejší než níže uvedená rychlost přenosu dat pro jednotlivá odpovídající zařízení.

Zařízení USB	Rychlost přenosu dat (Gbit/s)
3.2 Gen 1 / 3.1 Gen 1	5
3.2 Gen 2 / 3.1 Gen 2	10
3.2 Gen 2 × 2	20
Konektor USB-C (Thunderbolt 3)	40
Konektor USB-C (Thunderbolt 4)	40

Kapitola 2. Seznámit se s počítačem

Přístup k sítím

Tato část vám pomůže připojit se k bezdrátové nebo kabelové síti.

Připojení k sítím Wi-Fi

Klikněte na ikonu sítě v oznamovací oblasti systému Windows® a ze seznamu vyberte síť, ke které se chcete připojit. V případě potřeby zadejte požadované informace.

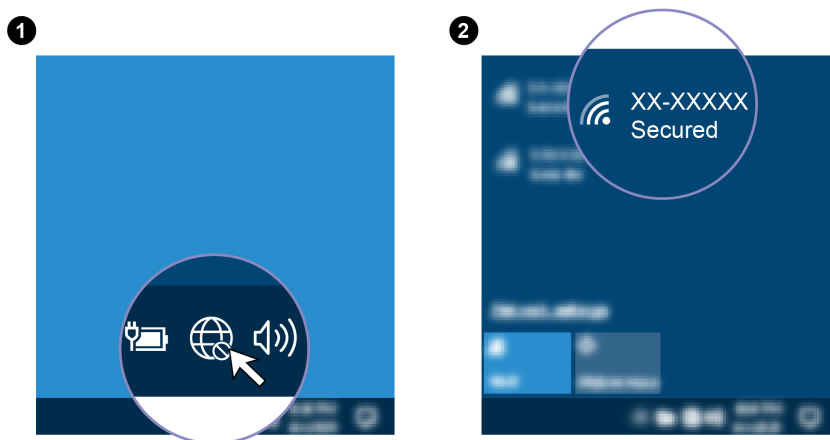

Připojení ke kabelovým sítím Ethernet (u vybraných modelů)

Počítač připojte k místní síti pomocí konektoru mini Ethernet počítače s kabelem sítě Ethernet.

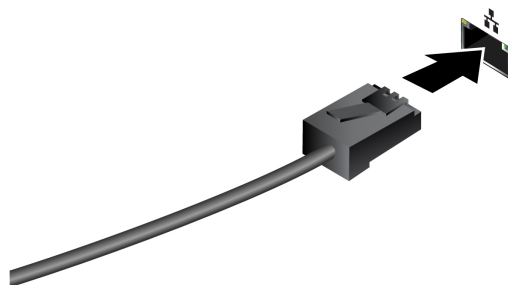

Zapněte režim V letadle

Je-li zapnut režim V letadle, jsou všechny bezdrátové funkce vypnuté.

1. V oznamovací oblasti systému Windows klepněte na ikonu Centra akcí .
2. Režim V letadle zapněte kliknutím na ikonu **Režim V letadle**.

Interakce s vaším počítačem

Počítač nabízí různé způsoby navigace na obrazovce.

Špuntová sluchátka ThinkPad Integrated Earbuds (u vybraných modelů E15 Gen 3)

Špuntová sluchátka ThinkPad Integrated Earbuds (dále jen špuntová sluchátka) vám pomohou zvládat volání a konferenční hovory pohodlněji a efektivněji.

Přístup ke špuntovým sluchátkům získáte stisknutím vestavěné přihrádky Versa Bay a jejím následným vytažením ze slotu.







Nabídka Lenovo Bud'dy vám umožní snadno zjistit stav sluchátek a přizpůsobit jejich nastavení.



























Chcete-li získat přístup k nabídce Lenovo Bud'dy, otevřete nabídku **Start** a klikněte na ikonu .

Více informací o špuntových sluchátkách ThinkPad Integrated Earbuds naleznete na stránce https://support.lenovo.com/docs/thinkpad_earbuds_manual.

Použití klávesových zkratk

Speciální klávesy na klávesnici umožňují efektivnější práci.

	Přepíná mezi speciálními funkcemi vyobrazenými ikonami na jednotlivých klávesách a standardní funkcí funkčních kláves F1–F12. Kontrolka FnLock svítí: standardní funkce Kontrolka FnLock je zhasnutá: speciální funkce
	Zapnutí/vypnutí reproduktorů
	Snížení hlasitosti
	Zvýšení hlasitosti

	Zapnutí/vypnutí mikrofonů
	Snížení jasu displeje
	Zvýšení jasu displeje
	Správa externích displejů
	Zapnutí/vypnutí bezdrátového připojení
	Rozevření/sbalení centra akcí
	Přijem příchozích volání v aplikaci Microsoft Teams®
	Odmítnutí příchozích hovorů v aplikaci Microsoft Teams
	Spusťte aplikaci Vantage. Funkci této klávesy můžete pro aplikaci Vantage přizpůsobit.
 +  (pouze u E15 Gen 3)	Spuštění kalkulačky
 +  (pouze u E15 Gen 3)	Přechod do režimu spánku
 + 	Zobrazení nástroje Výstřižky
 +  (u vybraných modelů)	Přepnutí podsvícení klávesnice
 + 	Přerušování operace
 + 	Pozastavení operace
 + 	Posouvání obsahu
 + 	Odeslání systémového požadavku
 + 	Přechod do režimu spánku Chcete-li počítač přepnout zpět do normálního režimu, stiskněte klávesu Fn nebo hlavní vypínač.



Přechod na začátek



Přechod na konec

Použití polohovacího zařízení TrackPoint

Polohovací zařízení TrackPoint má všechny funkce klasické myši. Umožňuje tedy například pohybovat ukazatelem, používat tlačítka a posouvat zobrazení.

Použití polohovacího zařízení TrackPoint

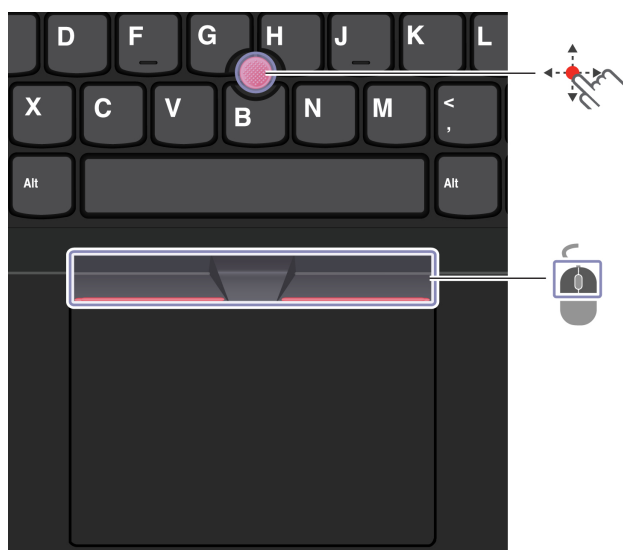

Kolík zařízení TrackPoint

Přitlačte na jeho protiskluzovou čepičku prstem v jakémkoli směru rovnoběžně s klávesnicí. Ukazatel na obrazovce se posune v příslušném směru. Čím vyšší tlak použijete, tím rychleji se ukazatel pohybuje.



Tlačítka zařízení TrackPoint

Levé a pravé tlačítko odpovídají levému a pravému tlačítku klasické myši. Stiskněte a podržte prostřední tlačítko a zároveň zatlačte prstem na polohovací kolík ve svislém nebo vodorovném směru. Poté budete moci procházet dokumentem, webovou stránkou nebo aplikacemi.

Deaktivace polohovacího zařízení TrackPoint

Polohovací zařízení TrackPoint je ve výchozím stavu aktivní. Deaktivace zařízení:

1. Otevřete nabídku **Start** a klikněte na **Nastavení** → **Zařízení** → **Myš**.
2. TrackPoint deaktivujte podle pokynů na obrazovce.

Výměna neklouzavé čepičky polohovacího kolíku ukazovátká

Poznámka: Ujistěte se, že novou čepičku je opatřena drážkami .

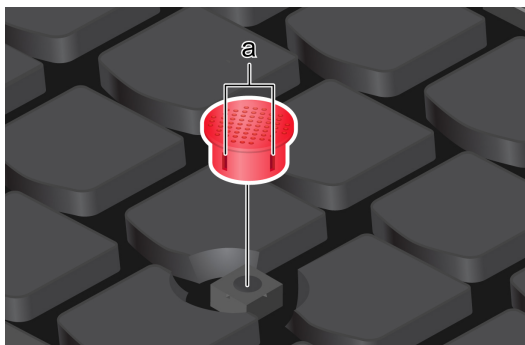

Použití dotykové plošky

Můžete pomocí ní pohybovat ukazatelem, používat tlačítka a posouvat jako u klasické myši.

Použití dotykové plošky

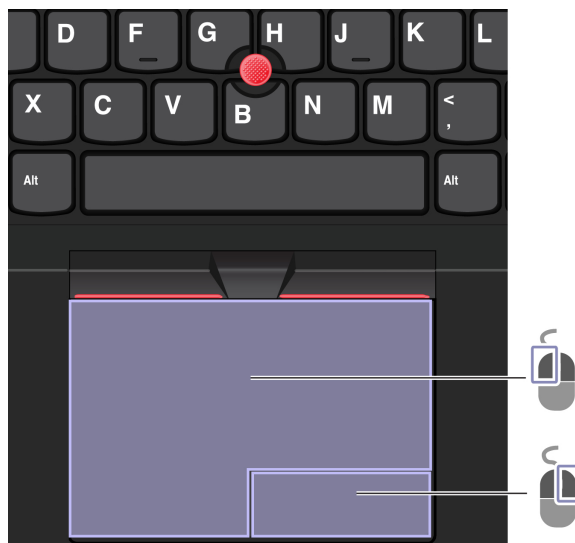

Zóna pro levé kliknutí



Zóna pro pravé kliknutí

Použití dotykových gest

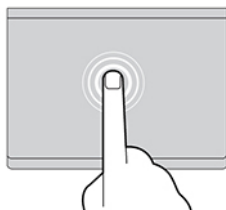

Jedním klepnutím vyberete nebo otevřete položku.

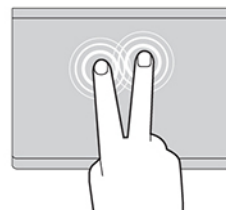

Dvěma klepnutími zobrazíte kontextovou nabídku.

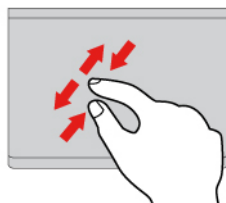

Přiblížení nebo oddálení provedete dvěma prsty.

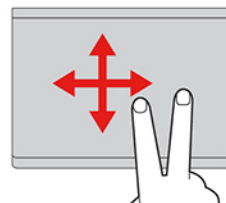

Procházíte položkami.

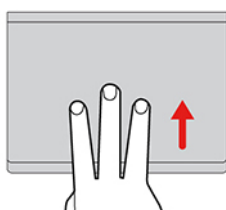

Chcete-li zobrazit všechna otevřená okna, otevřete seznam úloh.

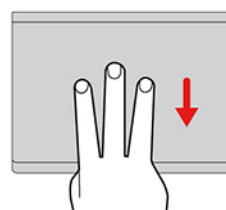

Zobrazíte pracovní plochu.

Poznámky:

- Při používání dvou nebo více prstů nesmí být prsty umístěny těsně u sebe.
- Některá gesta nejsou dostupná, pokud byla poslední akce provedena z polohovacího zařízení TrackPoint.
- Některá gesta jsou dostupná pouze v některých aplikacích.
- Pokud je povrch dotykové plošky potřísněn olejem, nejprve vypněte počítač. Poté povrch dotykové plošky jemně otřete měkkým hadříkem bez chlupů zvlhčeným vlažnou vodou nebo čisticím prostředkem na počítače.

Další gesta naleznete v nápovědě polohovacího zařízení.

Zakázat dotykovou plošku

Dotyková ploška je ve výchozím nastavení aktivní. Deaktivace zařízení:

1. Otevřete nabídku **Start** a dále klepněte na položku **Nastavení** → **Zařízení** → **Touchpad**.
2. V sekci Touchpad vypněte ovládací prvek **Touchpad**.

Připojení k externímu displeji

K počítači lze připojit projektor nebo monitor a použít ho při prezentacích nebo jako rozšíření pracovní plochy.

Připojte se k monitoru kabelem

Pokud počítač externí monitor nedetekuje, klikněte pravým tlačítkem myši kamkoli na pracovní plochu a poté vyberte nastavení zobrazení. Poté podle pokynů na obrazovce detekujte externí displej.

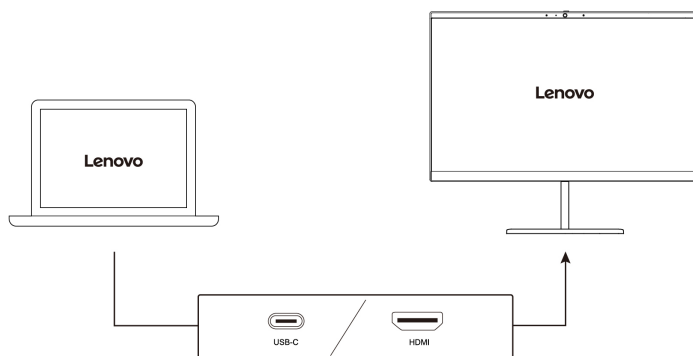

Podporované rozlišení

V následující tabulce jsou uvedena maximální podporovaná rozlišení externího monitoru.



Připojení k externímu displeji	Podporované rozlišení
Konektor USB-C	Až 4096 x 2160 pixelů/60 Hz
Konektor HDMI	Až 4096 x 2160 pixelů/24 Hz

Připojte se k bezdrátovému monitoru

Chcete-li použít bezdrátový monitor, zkontrolujte, zda počítač i externí displej podporují technologii Miracast®.

Stiskněte klávesu s logem Windows + K a vyberte bezdrátový monitor, ke kterému se chcete připojit.

Nastavení režimu zobrazení

Stiskněte  nebo  +  a poté vyberte režim displeje podle svých preferencí.

Změna nastavení zobrazení

1. Klikněte pravým tlačítkem myši na pracovní plochu a vyberte nastavení zobrazení.
2. Vyberte displej, který chcete konfigurovat, a změňte nastavení zobrazení podle svých preferencí.

Je možné změnit nastavení pro displej počítače i pro externí monitor. Můžete například určit, který z nich bude hlavní displej a který bude sekundární. Můžete také změnit jejich rozlišení a orientaci.

Kapitola 3. Prozkoumat počítač

Aplikace Vantage

Předinstalovaná aplikace Vantage je přizpůsobené univerzální řešení, které vám pomůže udržovat počítač automatickými aktualizacemi a opravami, konfiguracemi nastavení hardwaru a dostupnou uživatelskou podporou.

Poznámky:

- Dostupné funkce se liší podle modelu počítače.
- Aplikace Vantage vylepšuje funkce počítače pomocí pravidelných aktualizací. Popis funkcí se může lišit od vašeho skutečného uživatelského rozhraní.

Chcete-li spustit aplikaci Vantage, do vyhledávacího pole systému Windows zadejte Vantage.

Klíčové vlastnosti

Aplikace Vantage umožňuje provádět tyto činnosti:

- Snadno se informovat o stavu zařízení a přizpůsobovat jeho nastavení.
- Stahovat a instalovat aktualizace systému UEFI BIOS, firmwaru a ovladačů, aby byl software počítače stále aktuální.
- Monitorovat stav počítače a zabezpečit ho proti vnějším hrozbám.
- Naskenujte hardware počítače a diagnostikujte problémy s hardwarem.
- Vyhledat (online) stav záruky počítače.
- Získat přístup k *Uživatelské příručce* a užitečným článkům.

Lenovo Smart Appearance (u vybraných modelů)



Funkce Lenovo Smart Appearance je inteligentní vylepšení kamery a aplikace pro estetické vylepšení, která vám pomůže vylepšit váš vzhled při videohovorech. Tato aplikace spolupracuje s některými aplikacemi pro videokonference, jako je Microsoft Teams. Funkce Lenovo Smart Appearance umožňuje rozostření / přizpůsobení pozadí, efekt vyhlazení vaší pokožky a zkrášlení vzhledu vašeho obličeje.

Chcete-li spustit funkci Lenovo Smart Appearance, do vyhledávacího pole systému Windows zadejte text Lenovo Smart Appearance.

Poznámky:

- Dostupné funkce se liší podle modelu počítače.
- Lenovo Smart Appearance provádí pravidelné aktualizace funkcí s cílem zlepšovat vaše zkušenosti při práci s počítačem. Popis funkcí se může lišit od vašeho skutečného uživatelského rozhraní.

AI Meeting Manager



Aplikace AI Meeting Manager vám pomůže při mezikulturních schůzích pracovat produktivněji a efektivněji bez jazykových bariér. Převádí hlas na text, překládá v reálném čase (z hlasu na text), nahrává zvukovou řeč a přeložený text, aby vám pomohla při pořizování zápisu ze schůze.

Přístup k aplikaci

Chcete-li otevřít aplikaci AI Meeting Manager, lze to provést jednou z následujících možností:

- Otevřete nabídku **Start** a klikněte na položku **AI Meeting Manager**.
- Do vyhledávacího pole zadejte AI Meeting Manager.

Překladač/titulky

Tato funkce během schůzí překládá v reálném čase hlas nebo zvuk na text na obrazovce.

Funkce titulků vám umožní sledovat zahraniční videa s přeloženými titulky.

Hlas na text

Tato funkce převádí hlas na text. Vyberte jakékoli pole, do kterého lze psát (například oblast úpravy dokumentu, vstupní pole webového prohlížeče a vstupní panel systému Windows), a k zadání namísto psaní textu použijte hlas.

Funkce Editor

Po schůzi se veškerý zvuk a přeložený text uloží do počítače. Otevřením funkce Editor si můžete záznam prohlédnout. Tato funkce usnadňuje úpravy zápisu ze schůze. Text lze kopírovat, vyhledávat, opravovat, exportovat nebo mazat a rovněž lze mazat nebo přehrávat zvuk.

Poznámky:

- Chcete-li si stáhnout nejnovější verzi aplikace AI Meeting Manager, přejděte do obchodu Microsoft Store a vyhledejte název této aplikace.
- Podporované funkce a jazyky se liší v závislosti na modelu počítače a zemi a oblasti, kde byl počítač dodán.
- Aplikace AI Meeting Manager provádí za účelem vylepšování pravidelné aktualizace funkcí. Popis funkcí se může lišit od vašeho skutečného uživatelského rozhraní.

Používání režimu Noční osvětlení

Displej vašeho počítače vyzařuje modré světlo. Dlouhodobé vystavení modrému světlu může způsobit dočasnou únavu zraku. Povolte režim noční osvětlení, chraňte svůj zrak a předejděte jeho únavě. Pokud je zapnutý režim Noční osvětlení, bude obrazovka zobrazena v teplejších barvách a množství vyzařovaného modrého světla se sníží.

1. Klikněte na ikonu **Centrum akcí** .
2. Klikněte na ikonu **Noční osvětlení** , tím zapnete režim Noční osvětlení.

Poznámka: Pokud nemůžete ikonu Noční osvětlení najít, klikněte na volbu **Rozbalit**.

Více informací o zmírnění únavy očí získáte na adrese <https://www.lenovo.com/us/en/compliance/visual-fatigue>

Nastavení teploty barev

1. Klepněte pravým tlačítkem na ikonu **Noční osvětlení**  a vyberte možnost **Přejít na nastavení**.
2. Klepněte na položku **Nastavení nočního osvětlení**. Zapněte přepínač **Noční osvětlení**.
3. Teplotu barev upravíte posunutím přepínače na obrazovce.



Poznámka: Počítač má certifikaci nízkého vyzařování modrého světla TUV. Teplota barev vašeho počítače bude mít ve výchozím nastavení hodnotu 48.

Naplánování režimu nočního osvětlení

1. Klepněte na položku **Nastavení nočního osvětlení**. Zapněte přepínač **Noční osvětlení**.
2. Zapněte přepínač **Naplánování nočního osvětlení**.
3. Vyberte požadované nastavení.

Inteligentní chlazení

Funkce inteligentního chlazení umožňuje počítači pracovat v následujících třech režimech:

-  Tichý režim: nejnižší rychlost ventilátoru
-  Vyvážený režim: vyvážený výkon a rychlost ventilátoru
-  Režim výkonu: nejvyšší výkon a běžná rychlost ventilátoru

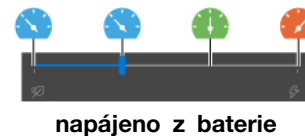
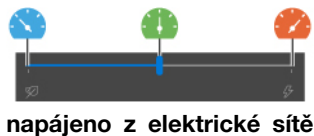

Požadovaný režim vyberete takto:

1. Klepněte na ikonu stavu baterie v oznamovací oblasti systému Windows.
2. Požadovaný režim vyberte přesunem posuvníku vlevo nebo vpravo.

Řízení napájení

Informace v této části použijte, abyste dosáhli nejlepší rovnováhy mezi výkonem a účinností napájení.

Kontrola stavu baterie

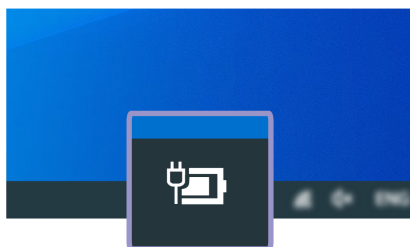

Kliknutím na ikonu baterie v oznamovací oblasti systému Windows lze provést rychlou kontrolu stavu baterie, zobrazit aktuální plán úspory energie, změnit režim napájení a přistupovat k nastavení baterie. Další informace o baterii najdete v popisu aplikace Vantage.

Nabíjení počítače

Použití napájecího adaptéru

Napájecí zdroj napájecího adaptéru:

- Vstup se sinusovým průběhem, 50 Hz až 60 Hz
- Vstupní parametry napájecího adaptéru: 100 V až 240 V, 50 Hz až 60 Hz

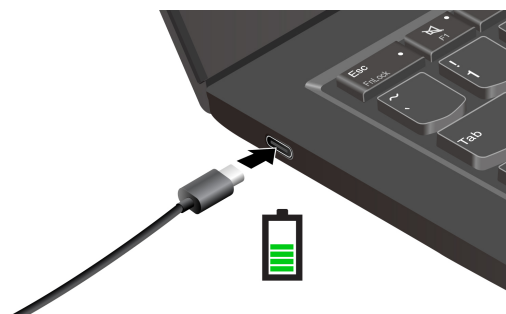

Poznámka: Pro maximalizaci provozuschopnosti baterie ji používejte tak dlouho, dokud nebude vybitá, a před dalším použitím ji zcela nabijte. Jakmile je baterie plně nabitá, musí se vybit na 94 % a méně ještě dříve, než bude povoleno nové nabíjení.

Použití funkce nabíjení P-to-P 2.0 (Peer to Peer 2.0)

Konektor USB-C v počítači disponuje funkcí nabíjení P-to-P 2.0, která je jedinečná pro produkty Lenovo. Chcete-li tuto funkci používat, zkontrolujte následující: v systému UEFI BIOS na počítačích jsou povoleny funkce **Always On USB** a **Charge in Battery Mode**, aby tato funkce fungovala, i pokud jsou počítače vypnuté nebo v režimu hibernace.

Postup povolení funkcí **Always On USB** a **Charge in Battery Mode**:

1. Klávesou F1 spusťte nabídku UEFI BIOS.
2. Klikněte na položky **Config** → **USB** a povolte funkce **Always On USB** a **Charge in Battery Mode**.

- **Není-li dostupné napájení z elektrické sítě:**

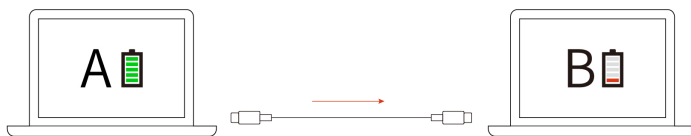

Poznámka: Zbývající energie baterie počítače A by měla být min. 30 % a o 3 % vyšší než energie baterie počítače B.

- **Je-li dostupné napájení z elektrické sítě:**

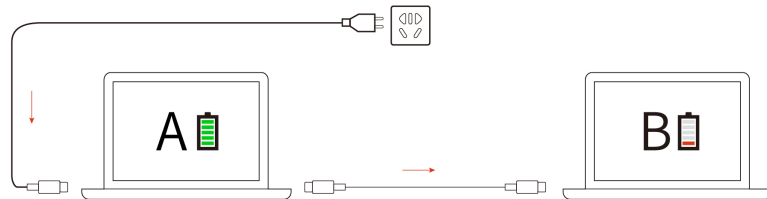

Poznámka: Skutečná rychlost nabíjení počítače se bude lišit v závislosti na mnoha faktorech, např. na zbývající energii baterie obou počítačů, na výkonu napájecího adaptéru nebo na tom, zda budete používat oba počítače.

Změna nastavení napájení

U počítačů kompatibilních se standardem ENERGY STAR® se po stanovené době nečinnosti počítače uplatní následující schéma úspory energie:

- Vypnutí obrazovky: po 10 minutách
- Přejít počítače do režimu spánku: po 30 minutách

Postup resetování schématu napájení:

1. Klikněte pravým tlačítkem myši na ikonu baterie a vyberte **Možnosti napájení**.
2. Podle potřeby vyberte nebo upravte schéma úspory napájení.

Postup resetování funkce hlavního vypínače:

1. Klikněte pravým tlačítkem myši na ikonu stavu baterie a vyberte **Možnosti napájení → Změnit akce tlačítek napájení**.
2. Změňte nastavení podle potřeby.

Přenos dat

Pomocí integrované technologie Bluetooth můžete snadno sdílet soubory se zařízeními vybavenými stejnými funkcemi.

Nastavit připojení Bluetooth

K počítači lze připojit všechny druhy zařízení s podporou Bluetooth – například klávesnici, myš, smartphone nebo reproduktory. Chcete-li zajistit úspěšné připojení, umístěte zařízení do vzdálenosti nejvýše 10 metrů (33 stop) od počítače.

1. Do vyhledávacího pole systému Windows zadejte Bluetooth a stiskněte klávesu Enter.
2. Je-li funkce Bluetooth vypnutá, zapněte ji.
3. Vyberte zařízení Bluetooth a řiďte se pokyny na obrazovce.

Zakoupení příslušenství

Chcete-li rozšířit funkčnost svého počítače, nabízí společnost Lenovo velké množství hardwarového příslušenství a doplňků. Patří mezi ně paměti, úložná zařízení, síťové karty, replikátory portů nebo dokovací stanice, baterie, napájecí adaptéry, klávesnice, myši a další.

Obchod společnosti Lenovo najdete na adrese <https://www.lenovo.com/accessories>.

Kapitola 4. Zajištění počítače a informací

Zamknout počítač

Uzamkněte počítač ke stolu, lavici nebo jinému pevnému objektu pomocí kompatibilního bezpečnostního kabelového zámku.

Poznámka: Jste zodpovědní za posouzení, výběr a implementaci zámkového zařízení a bezpečnostní funkce. Za zámkové zařízení a bezpečnostní funkci nenese společnost Lenovo odpovědnost. Kabelové zámky můžete zakoupit na <https://smartfind.lenovo.com>.

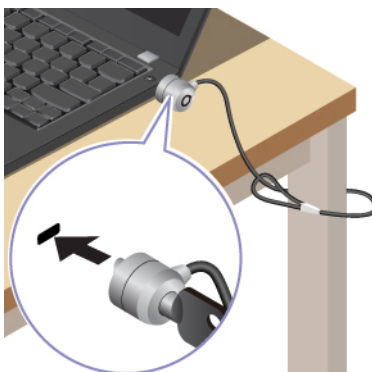

Přihlaste se pomocí svého otisku prstu

V rámci vybraných modelů je snímač otisku prstu propojen s hlavním vypínačem. Po zaregistrování otisku prstu můžete počítač zapínat a přihlašovat se k němu pouhým stisknutím tlačítka napájení, jedním dotykem můžete také odemýkat obrazovku. Díky tomu není nutné zadávat složitá hesla, což šetří čas a zvyšuje produktivitu.

1. Do vyhledávacího pole systému Windows zadejte Možnosti přihlášení a stiskněte klávesu Enter.
2. Vyberte nastavení otisku prstu a podle pokynů na obrazovce zaregistrujte otisk prstu.

Poznámka: Doporučujeme, abyste během registrace přitiskli prst do středu snímače otisku prstu a pro případ poranění prstů abyste zaregistrovali více než jeden otisk prstu. Po registraci budou otisky prstu automaticky přiřazeny k heslům systému Windows.

3. Přihlaste se pomocí svého otisku prstu. Jestliže kontrolka snímače otisku prstu svítí zeleně, můžete svou totožnost ověřit přiložením prstu na snímač otisku prstu.

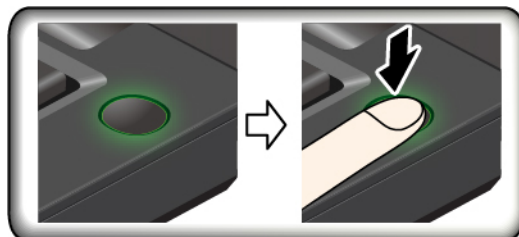

Rady pro údržbu:

- Povrch snímače otisku prstu nepoškrábejte žádným tvrdým ostrým předmětem.
- Snímač nepoužívejte ani se jej nedotýkejte vlhkým, špinavým, zvrásněným nebo poraněným prstem.

Přihlášení pomocí ID obličeje (u vybraných modelů)

U modelů vybavených záklopkou webové kamery je potřeba před použitím funkce rozpoznání obličeje Windows Hello odsunout tuto zákloпку zakrývající objektiv kamery.

Vytvořte si ID obličeje a odemkněte počítač pomocí svého obličeje:

1. Do vyhledávacího pole systému Windows zadejte Možnosti přihlášení a stiskněte klávesu Enter.
2. Vyberte nastavení ID obličeje a podle pokynů na obrazovce si vytvořte ID obličeje.

Chraňte data před výpadkem napájení (u vybraných modelů)

Jednotka SSD M.2 NVMe (Non-Volatile Memory express) je vybavena jedinečnou funkcí PLP (Power Loss Protection, ochrana proti výpadku napájení) společnosti Lenovo, která brání ztrátě nebo poškození dat. Pokud počítač nereaguje, může být nutné jej vypnout stisknutím a podržením hlavního vypínače na několik sekund. V takovém případě funkce PLP umožňuje včasné uložení dat do počítače. Není však zaručeno, že budou uložena všechna data ve všech případech. Typ jednotky SSD M.2 zjistíte takto:

1. Restartujte počítač. Při zobrazení obrazovky s logem otevřete stisknutím klávesy F10 okno diagnostického nástroje Lenovo.
2. Na kartě TOOLS vyberte pomocí kláves se šipkami možnosti **SYSTEM INFORMATION** → **STORAGE**.
3. Vyhledejte oddíl **Device Type** a zkontrolujte informace.

Hesla pro systém UEFI BIOS

Chcete-li zvýšit bezpečnost počítače, můžete nastavit hesla v systému UEFI (Unified Extensible Firmware Interface) BIOS (Basic Input/Output System).

Typy hesel

Neoprávněnému přístupu k počítači lze zabránit nastavením hesla pro spuštění, hesla administrátora, hesla správy systému nebo hesla NVMe v systému UEFI BIOS. Po probuzení počítače z režimu spánku však nebudete vyzváni k zadání jakékoli hesla systému UEFI BIOS.

Heslo pro spuštění

Nastavíte-li heslo pro spuštění, po každém zapnutí počítače se zobrazí okno s výzvou k zadání hesla. Zadejte správné heslo k používání počítače.

Heslo administrátora

Heslo administrátora chrání systémové informace uložené v systému UEFI BIOS. Při vstupu do nabídky UEFI BIOS zadejte do zobrazeného okna správné heslo administrátora. Stiskem klávesy Enter můžete také zadávání hesla administrátora přeskocit. Nemůžete však v systému UEFI BIOS měnit většinu voleb konfigurace systémových možností.

Pokud jste nastavili heslo administrátora i heslo pro spuštění, můžete pomocí hesla administrátora získat přístup k počítači, když ho zapnete. Heslo administrátora je nadřazeno heslu pro spuštění.

Heslo správy systému

Heslo správy systému může chránit i systémové informace uložené v systému UEFI BIOS jako heslo administrátora, ale standardně má nižší oprávnění. Heslo správy systému lze nastavit v nabídce UEFI

BIOS nebo pomocí funkce WMI (Windows Management Instrumentation) v rozhraní správy klienta Lenovo.

Chcete-li ovládat funkce související se zabezpečením, můžete povolit, aby heslo správy systému mělo stejná oprávnění jako heslo administrátora. Postup úpravy oprávnění hesla správy systému pomocí nabídky UEFI BIOS:

1. Restartujte počítač. Při zobrazení obrazovky s logem vyvolejte stisknutím klávesy F1 nabídku systému UEFI BIOS.
2. Vyberte volby **Security** → **Password** → **System Management Password Access Control**.
3. Postupujte podle instrukcí na obrazovce.

Pokud jste nastavili heslo administrátora i heslo správy systému, bude mít heslo administrátora vyšší oprávnění než heslo správy systému. Pokud jste nastavili heslo správy systému i heslo pro spuštění, bude mít heslo správy systému vyšší oprávnění než heslo pro spuštění.

Hesla NVMe

Heslo NVMe zabraňuje v přístupu neoprávněných uživatelů k datům na úložné jednotce. Je-li nastaveno heslo NVMe, budete požádáni o jeho zadání, kdykoli budete přistupovat k jednotce pevného disku.

• Jedno heslo

Když je nastaveno jedno heslo NVMe, uživatel toto heslo NVMe musí zadávat, aby získal přístup k souborům a aplikacím na úložné jednotce.

• Dvojitě heslo (uživatel + administrátor)

Administrátorské heslo NVMe nastavuje a používá administrátor systému. Umožňuje administrátorovi přístup ke všem úložným jednotkám v systému nebo v jakémkoli počítači připojeném ve stejné síti. Administrátor také může přiřazovat uživatelská hesla NVMe jednotlivým počítačům v síti. Uživatel počítače si může uživatelské heslo NVMe měnit podle libosti, jeho úplné zrušení však může provést pouze administrátor.

Při výzvě k zadání hesla NVMe můžete klávesou F1 přepínat mezi administrátorským heslem NVMe a uživatelským heslem NVMe.

Poznámky: Heslo NVMe není dostupné v následujících situacích:

- Je-li v počítači instalována úložná jednotka kompatibilní se zařízením TCG (Trusted Computing Group) Opal a software správy TCG Opal a je-li tento program zapnut, není heslo pevného disku dostupné.
- V počítači je instalovaná úložná jednotka eDrive s předinstalovaným operačním systémem Windows.

Nastavení, změna a odstranění hesla

Než začnete, vytiskněte si tyto pokyny.

1. Restartujte počítač. Při zobrazení obrazovky s logem vyvolejte stisknutím klávesy F1 nabídku systému UEFI BIOS.
2. Pomocí kurzorových kláves vyberte v nabídce volbu **Security** → **Password**.
3. Vyberte typ hesla. Poté podle pokynů na obrazovce nastavte, změňte nebo vymažte heslo.

Hesla byste si měli poznamenat a uložit na bezpečném místě. Pokud některá svoje hesla zapomenete, na žádné případné potřebné opravné akce se záruka vztahovat nebude.

Co dělat v případě, že zapomenete heslo pro spuštění

Jestliže jste zapomněli heslo pro spuštění, můžete ho odstranit následujícím způsobem:

- Máte-li nastavené heslo administrátora a pamatujete si jej:
 1. Restartujte počítač. Při zobrazení obrazovky s logem ihned stiskněte klávesu F1.
 2. Zadejte heslo administrátora a vstupte do nabídky UEFI BIOS.
 3. Pomocí kurzorových kláves vyberte volbu **Security → Password → Power-On Password**.
 4. Do pole **Enter Current Password** zadejte stávající heslo administrátora. Poté ponechejte pole **Enter New Password** prázdné a dvakrát stiskněte klávesu Enter.
 5. V okně Changes have been saved stiskněte klávesu Enter.
 6. Stisknutím klávesy F10 uložte provedené změny a opusťte nabídku UEFI BIOS.
- Pokud nemáte nastavené heslo administrátora, požádejte autorizovaného poskytovatele služeb společnosti Lenovo o odstranění hesla pro spuštění.

Co dělat v případě, že zapomenete heslo NVMe

Pokud zapomenete heslo NVMe (jedno heslo) nebo uživatelské i administrátorské heslo NVMe (dvojitě heslo), společnost Lenovo nebude moci resetovat vaše hesla ani obnovit data z úložné jednotky. Chcete-li úložnou jednotku vyměnit, můžete se obrátit na autorizovaného poskytovatele služeb společnosti Lenovo. Bude účtován poplatek za díly a služby. Pokud je úložná jednotka jednotkou CRU (zákazníkem vyměnitelná součást), můžete také kontaktovat společnost Lenovo a zakoupit novou úložnou jednotku, kterou vložíte místo stávající jednotky sami. Chcete-li zkontrolovat, zda je jednotka úložiště jednotkou CRU, a získat příslušný postup výměny, viz Kapitola 6 „Výměna CRU“ na stránce 29.

Co dělat v případě, že zapomenete heslo administrátora

Pokud zapomenete heslo administrátora, není k dispozici žádný servisní postup k odstranění hesla. Je třeba se obrátit na autorizovaného poskytovatele služeb společnosti Lenovo a nechat si vyměnit systémovou desku. Bude účtován poplatek za díly a služby.

Co dělat v případě, že zapomenete heslo správy systému

Jestliže jste zapomněli heslo správy systému, můžete ho odstranit následujícím způsobem:

- Máte-li nastavené heslo administrátora a pamatujete si jej:
 1. Restartujte počítač. Při zobrazení obrazovky s logem ihned stiskněte klávesu F1.
 2. Zadejte heslo administrátora a vstupte do nabídky UEFI BIOS.
 3. Pomocí kurzorových kláves vyberte volby **Security → Password → System Management Password**.
 4. Do pole **Enter Current Password** zadejte stávající heslo administrátora. Poté ponechejte pole **Enter New Password** prázdné a dvakrát stiskněte klávesu Enter.
 5. V okně Changes have been saved stiskněte klávesu Enter.
 6. Stisknutím klávesy F10 uložte provedené změny a opusťte nabídku UEFI BIOS.
- Nemáte-li nastavené heslo administrátora, požádejte autorizovaného poskytovatele služeb společnosti Lenovo o odstranění hesla správy systému.

Kapitola 5. Konfigurovat pokročilá nastavení

UEFI BIOS

UEFI BIOS je první program, který počítač spustí po zapnutí. Jakmile se počítač zapne, provede systém UEFI BIOS samočinný test, aby ověřil, že jsou funkční různá zařízení počítače.

Spustíte nabídku systému UEFI BIOS

Restartujte počítač. Při zobrazení obrazovky s logem vyvolejte stisknutím klávesy F1 nabídku systému UEFI BIOS.

Procházení rozhraním systému UEFI BIOS

V rozhraní systému UEFI BIOS můžete přecházet stisknutím následujících kláves:

- F1: Obecná nápověda
- F9: Výchozí nastavení
- F10: Uložení a ukončení
- F5/F6: Změna pořadí priority spouštění počítače
- ↑ ↓ nebo PgUp/PgDn: Výběr/posouvání stránky
- ← →: Přesunutí fokusu klávesnice
- Esc: Zpět / zavření dialogového okna
- Enter: Výběr / otevření dílčí nabídky

Nastavení systémového data a času

1. Restartujte počítač. Při zobrazení obrazovky s logem stiskněte klávesu F1.
2. Vyberte **Date/Time** a dle potřeby nastavte systémové datum a čas.
3. Stisknutím klávesy F10 uložte provedené změny a ukončete program.

Změna spouštěcí sekvence

1. Restartujte počítač. Při zobrazení obrazovky s logem stiskněte klávesu F1.
2. Vyberte **Startup → Boot**. Poté stiskněte klávesu Enter. Zobrazí se výchozí seznam pořadí spouštěcích zařízení.

Poznámka: V případě, že počítač nemůže být spuštěn z žádného zařízení, nebo pokud operační systém nelze najít, nezobrazí se žádné spouštěcí zařízení.

3. Nastavte požadovanou spouštěcí sekvenci.
4. Stisknutím klávesy F10 uložte provedené změny a ukončete program.

Chcete-li dočasně změnit spouštěcí sekvenci:

1. Restartujte počítač. Při zobrazení obrazovky s logem stiskněte klávesu F12.
2. Vyberte zařízení, ze kterého chcete počítač spustit, a stiskněte Enter.

Aktualizace systému UEFI BIOS

Při instalaci nového programu, ovladače zařízení nebo hardwarové součásti může být třeba aktualizovat systém UEFI BIOS.

Stáhněte a nainstalujte nejnovější balíček aktualizace systému UEFI BIOS jedním z následujících způsobů:

- Spustíte aplikaci Vantage a ověřte, zda jsou dostupné balíčky aktualizací. Je-li k dispozici nejnovější balíček aktualizací systému UEFI BIOS, stáhněte ho a instalujte poté podle pokynů na obrazovce.
- Na webové stránce <https://pcsupport.lenovo.com> a vyberte položku pro svůj počítač. Poté podle pokynů na obrazovce stáhněte a instalujte nejnovější balíček aktualizací systému UEFI BIOS.

Chcete-li získat více informací o systému UEFI BIOS, navštivte znalostní bázi Knowledge Base pro daný počítač na adrese <https://pcsupport.lenovo.com>.

Nainstalujte operační systém Windows a ovladače

Tato část obsahuje návod k instalaci operačního systému Windows a ovladačů zařízení.

Nainstalujte operační systém Windows

Microsoft neustále vytváří aktualizace operačního systému Windows. Před instalací konkrétní verze systému Windows zkontrolujte seznam kompatibilních zařízení verze systému Windows. Podrobnosti najdete na stránce <https://support.lenovo.com/us/en/solutions/windows-support>.

Upozornění:

- Operační systém počítače doporučujeme aktualizovat prostřednictvím oficiálních zdrojů. Neoficiální aktualizace totiž představují bezpečnostní riziko.
 - Proces instalace nového operačního systému smaže všechna data na interní úložné jednotce včetně dat uložených ve skrytém adresáři.
1. Pokud používáte funkci BitLocker® Drive Encryption systému Windows a počítač obsahuje modul Trusted Platform Module, ujistěte se, že jste tuto funkci deaktivovali.
 2. Ujistěte se, že je bezpečnostní čip nastaven na **Active**.
 - a. Restartujte počítač. Při zobrazení obrazovky s logem vyvolejte stisknutím klávesy F1 nabídku systému UEFI BIOS.
 - b. Vyberte **Security** → **Security Chip** a stiskněte klávesu Enter. Otevře se dílčí nabídka **Security Chip**.
 - c. Ujistěte se, že je bezpečnostní čip pro TPM 2.0 nastaven na **Active**.
 - d. Stisknutím klávesy F10 uložte nastavení a ukončete aplikaci.
 3. Připojte k počítači jednotku obsahující instalační program operačního systému.
 4. Restartujte počítač. Při zobrazení obrazovky s logem vyvolejte stisknutím klávesy F1 nabídku systému UEFI BIOS.
 5. Výběrem možnosti **Startup** → **Boot** zobrazte dílčí nabídku **Boot Priority Order**.
 6. Vyberte jednotku obsahující instalační program operačního systému, například **USB HDD**. Poté stiskněte klávesu Esc.

Upozornění: Po změně spouštěcí sekvence musíte během kopírování, ukládání či formátování vybrat správné zařízení. Pokud zvolíte nesprávné zařízení, data v zařízení by mohla být přepsána nebo smazána.

7. Vyberte volbu **Restart** a zkontrolujte, zda je zapnuta volba **OS Optimized Defaults**. Potom stisknutím klávesy F10 uložte nastavení a nástroj ukončete.
8. Podle pokynů na obrazovce nainstalujte ovladače zařízení a nezbytné programy.
9. Po instalaci ovladačů zařízení použijte program Windows Update a stáhněte si nejnovější aktualizace, například opravy zabezpečení.

Instalace ovladačů zařízení

Pokud zjistíte, že některá komponenta funguje špatně, nebo chcete přidat novou, měli byste si stáhnout nejnovější ovladač. Tímto způsobem můžete eliminovat potenciální vznik problému kvůli ovladačům. Stáhněte a nainstalujte nejnovější ovladač jedním z následujících způsobů:

- Spusťte aplikaci Vantage a ověřte, zda jsou dostupné balíčky aktualizací. Vyberte požadované aktualizací balíčky a poté balíčky stáhněte a nainstalujte podle pokynů na obrazovce.
- Na webové stránce <https://pcsupport.lenovo.com> a vyberte položku pro svůj počítač. Podle pokynů na obrazovce pak stáhněte a nainstalujte potřebné ovladače zařízení a software.

Kapitola 6. Výměna CRU

Jednotky CRU (Customer Replaceable Unit) jsou součásti, které může převést na vyšší verzi nebo vyměnit sám zákazník. Počítače obsahují tyto typy součástí CRU:

- **Samoobslužné servisní díly CRU:** Označuje díly, které si může nainstalovat nebo vyměnit samotný zákazník, případně je za příplatek vymění nebo nainstaluje proškolený servisní technik.
- **Volitelné součásti CRU:** Jedná se o části, které zvládne nainstalovat nebo vyměnit trochu šikovnější zákazník. Výměnu nebo instalaci součástí mohou provádět i školení servisní technici na základě záruky navržené pro počítač zákazníka.

Pokud hodláte instalovat součást CRU, Lenovo vám ji zašle. Informace o jednotce CRU a pokyny k její výměně jsou dodávány s produktem a je možné je kdykoliv získat na vyžádání od Lenovo. Je možné, že vadný díl, který součást CRU nahrazuje, budete muset vrátit. Pokud se požaduje vrácení: (1) budou k náhradní součásti CRU přiloženy pokyny pro vrácení, štítek se zpáteční adresou (poštovné uhrazeno) a přepravní obal; a (2) náhradní součást CRU vám může být naučtována, pokud Lenovo vadný díl neobdrží do třiceti (30) dní ode dne, kdy vám byla náhradní součást CRU dodána. Úplné informace o omezené záruce Lenovo najdete v dokumentaci na adrese https://www.lenovo.com/warranty/llw_02.

Seznam CRU

Následující seznam obsahuje výčet jednotek CRU pro tento počítač:

Jednotky CRU typu Self-service

- Napájecí adaptér
- Napájecí kabel

Jednotky CRU typu Optional-service

- Sestava zadního krytu
- Diskrétní paměťový modul *
- Rámeček paměťového modulu
- Jednotka SSD M.2
- Špuntová sluchátka ThinkPad Integrated Earbuds (u vybraných modelů E15 Gen 3)

* u vybraných modelů

Poznámka: Výměnu všech výše uvedených dílů, včetně vestavěné dobíjecí baterie, musí provést servis nebo technik autorizovaní společností Lenovo. Další informace naleznete na adrese <https://support.lenovo.com/partnerlocation>.

Zakázat Rychlé spuštění a vestavěnou baterii

Před výměnou jakékoli součásti CRU se ujistěte, že jste nejprve zakázali funkci Rychlé spuštění a poté jste vypnuli vestavěnou baterii.

Postup zakázání rychlého spuštění:

1. Přejděte na **Ovládací panely** a zobrazte buď velké nebo malé ikony.

2. Klepněte na ikonu **Možnosti napájení** a v levé části okna zvolte možnost **Nastavení tlačítek napájení**.
3. V horní části klepněte na **Změnit nastavení, které nyní není k dispozici**.
4. Pokud budete funkcí Řízení uživatelských účtů (UAC) vyzváni, klepněte na tlačítko **Ano**.
5. Zrušte zaškrtnutí políčka **Zapnout rychlé spuštění** a klepněte na tlačítko **Uložit změny**.

Postup zakázání vestavěné baterie:

1. Restartujte počítač. Při zobrazení obrazovky s logem vyvolejte bezprostředním stisknutím klávesy F1 nabídku systému UEFI BIOS.
2. Zvolte možnost **Config** → **Power**. Zobrazí se nabídka **Power**.
3. Vyberte volbu **Disable Built-in Battery** a stiskněte Enter.
4. V okně Potvrzení nastavení vyberte volbu **Yes**. Vestavěná baterie je zakázána a počítač se automaticky vypne. Počkejte tři až pět minut, aby se počítač ochladil.

Vyměnit jednotku CRU

Při výměně CRU postupujte podle popisu výměny dále.

Sestava zadního krytu

Předpoklady

Než začnete, přečtěte si [Obecná bezpečnostní upozornění a prohlášení o shodě](#) a vytiskněte si níže uvedené pokyny.

Poznámka: Pokud je počítač připojen k elektrické síti, sestavu zadního krytu neodebírejte. Mohlo by hrozit riziko zkratů.

Chcete-li k ní získat přístup, postupujte takto:

1. Vypněte vestavěnou baterii. Viz „Zakázat Rychlé spuštění a vestavěnou baterii“ na stránce 29.
2. Vypněte počítač a odpojte od něj napájecí adaptér a všechny připojené kabely.
3. Zavřete displej počítače a počítač otočte.

Postup vyjmutí

E14 Gen 3

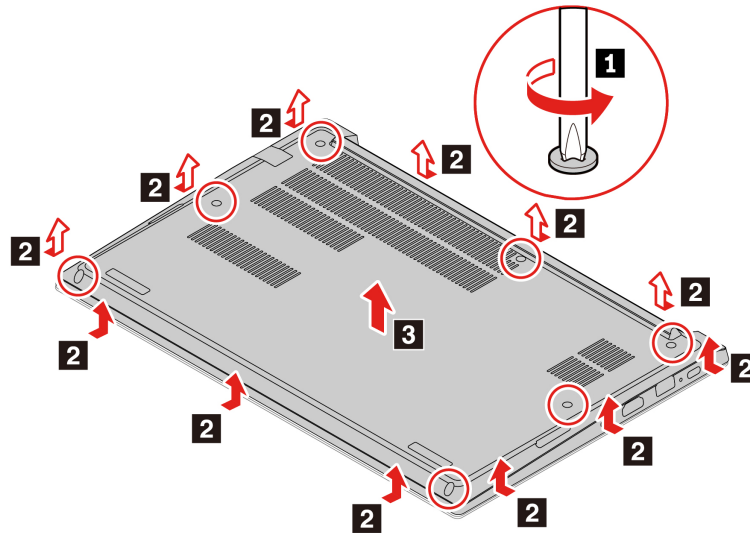

E15 Gen 3

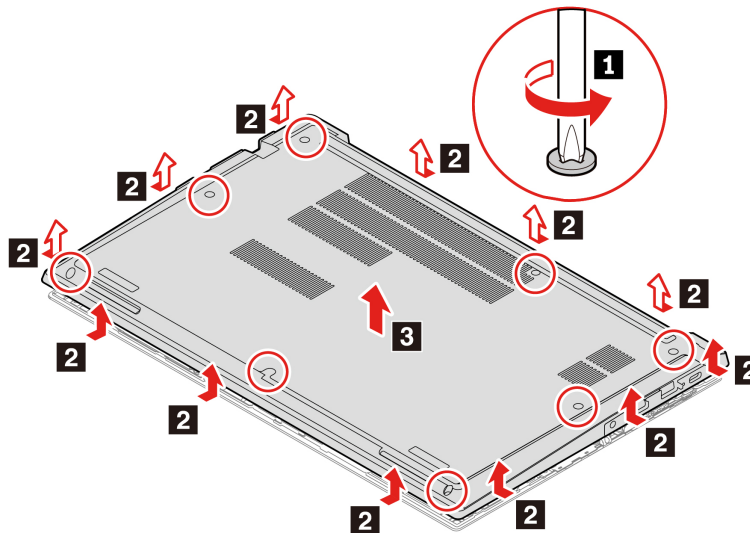

Řešení problémů

Pokud se počítač nespustí po opětovné instalaci sestavy zadního krytu, odpojte napájecí adaptér a poté ho znovu připojte k počítači.

Diskrétní paměťový modul (u vybraných modelů)

Předpoklady

Než začnete, přečtěte si [Obecná bezpečnostní upozornění a prohlášení o shodě](#) a vytiskněte si níže uvedené pokyny.

Upozornění: Nedotýkejte se okraje paměťového modulu s kontakty. Jinak by mohlo dojít k poškození paměťového modulu.

Chcete-li k ní získat přístup, postupujte takto:

1. Vypněte vestavěnou baterii. Viz „Zakázat Rychlé spuštění a vestavěnou baterii“ na stránce 29.
2. Vypněte počítač a odpojte od něj napájecí adaptér a všechny připojené kabely.
3. Zavřete displej počítače a počítač otočte.
4. Sejměte sestavu zadního krytu. Viz „Sestava zadního krytu“ na stránce 30.

Postup vyjmutí

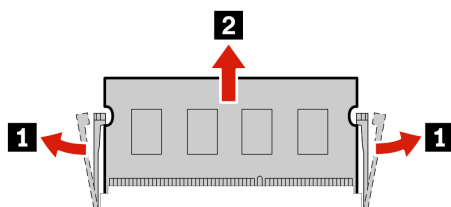
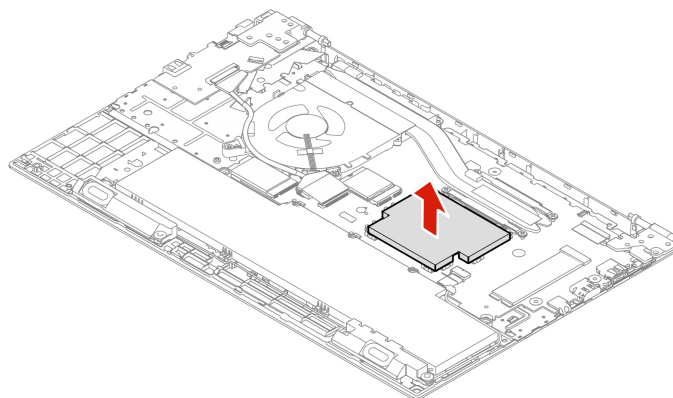

Postup instalace

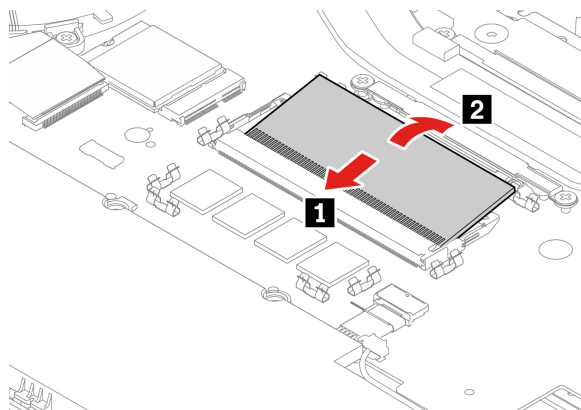

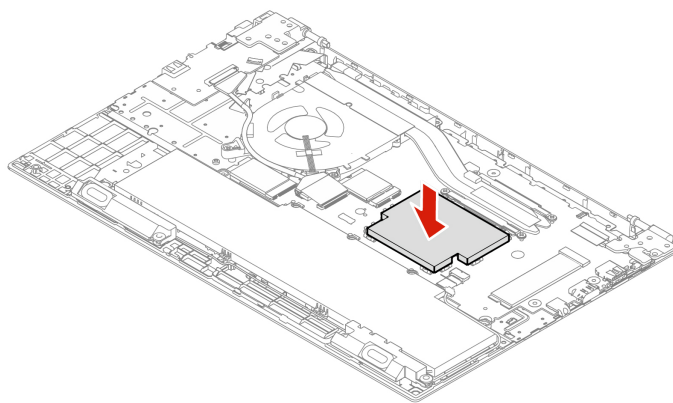

Jednotka SSD M.2

Předpoklady

Než začnete, přečtěte si [Obecná bezpečnostní upozornění a prohlášení o shodě](#) a vytiskněte si níže uvedené pokyny.

Upozornění: Po výměně jednotky SSD M.2 je případně třeba nainstalovat nový operační systém. Podrobnosti o postupu instalace nového operačního systému naleznete v části „Nainstalujte operační systém Windows a ovladače“ na stránce 26.

Jednotka M.2 SSD je velmi citlivá. Nesprávné zacházení může způsobit poškození a trvalou ztrátu dat.

Při manipulaci s jednotkou SSD M.2 se řiďte následujícími pokyny:

- Jednotku SSD M.2 vyměňte pouze tehdy, pokud provádíte upgrade nebo opravu. Jednotka SSD M.2 není navržena pro časté výměny.
- Před výměnou jednotky SSD M.2 si vytvořte záložní kopii všech dat, která chcete zachovat.
- Netlačte na jednotku SSD M.2.
- Nedotýkejte se okraje s kontakty ani obvodové desky jednotky SSD M.2. Jinak by se jednotka SSD M.2 mohla poškodit.
- Nevystavujte jednotku SSD M.2 nárazům či otřesům. Položte jednotku SSD M.2 na měkký materiál, který absorbuje fyzické nárazy.

Chcete-li k ní získat přístup, postupujte takto:

1. Vypněte vestavěnou baterii. Viz „Zakázat Rychlé spuštění a vestavěnou baterii“ na stránce 29.
2. Vypněte počítač a odpojte od něj napájecí adaptér a všechny připojené kabely.
3. Zavřete displej počítače a počítač otočte.
4. Sejměte sestavu zadního krytu. Viz „Sestava zadního krytu“ na stránce 30.

Postup vyjmutí

Dlouhá jednotka SSD M.2

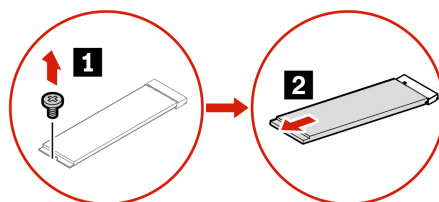
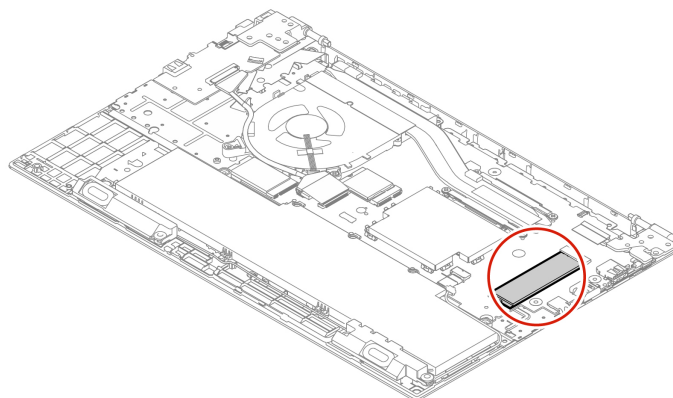

Krátká jednotka SSD M.2

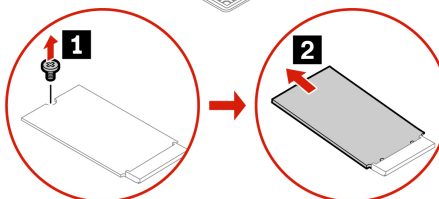
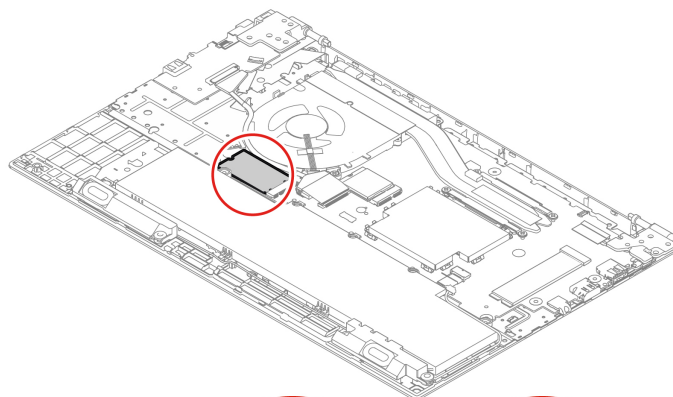

Kapitola 7. Návod a podpora

Časté dotazy

Otevření nabídky Ovládací panely ?	Do vyhledávacího pole systému Windows zadejte Ovládací panely a stiskněte klávesu Enter.
Jak vypnu svůj počítač?	Otevřete nabídku Start a klikněte na  Napájení . Poté klikněte na tlačítko Vypnout .
Jak rozdělit úložnou jednotku na oddíly?	https://support.lenovo.com/solutions/ht503851
Co mohu dělat, když počítač neodpovídá?	<ol style="list-style-type: none">1. Stiskněte a podržte hlavní vypínač, dokud se počítač nevypne. Poté počítač restartujte.2. Pokud nefunguje krok 1:<ul style="list-style-type: none">• U modelů s otvorem pro nouzový reset: Vsuňte narovnanou kancelářskou sponku do otvoru pro nouzový reset, tím se dočasně přeruší napájení. Poté počítač restartujte s připojeným napájením z elektrické sítě.• Modely bez otvoru pro nouzový reset:<ul style="list-style-type: none">- U modelů s vyjímatelnou baterií vyjměte baterii a odpojte všechny zdroje napájení. Poté počítač znovu připojte k elektrické síti a restartujte ho.- U modelů s vestavěnou baterií odpojte všechny zdroje napájení. Stiskněte a podržte hlavní vypínač po dobu přibližně sedmi sekund. Poté počítač znovu připojte k elektrické síti a restartujte ho.
Co mám dělat, jestliže vylíji tekutinu na počítač?	<ol style="list-style-type: none">1. Opatrně odpojte napájecí adaptér a okamžitě počítač vypněte. Čím rychleji zastavíte proud pocházející počítačem, tím menší bude škoda způsobená zkraty. Upozornění: Pokud počítač ihned vypnete, můžete přijít o část svých dat nebo práce, avšak pokud jej necháte spuštěný, může dojít k jeho nevratnému poškození.2. Nepokoušejte se kapalinu vylít otočením počítače. Pokud je počítač vybaven drenážními otvory ve dně klávesnice, kapalina vyteče skrz otvory.3. Před spuštěním počítače počkejte, dokud si nebudete jistí, že všechna tekutina již vyschla.
Jak vyvolat nabídku systému UEFI BIOS?	Restartujte počítač. Při zobrazení obrazovky s logem vyvolejte stisknutím klávesy F1 nabídku systému UEFI BIOS.
Kde dostanu nejnovější ovladače zařízení a systém UEFI BIOS?	<ul style="list-style-type: none">• Z aplikace Vantage. Viz „Nainstalujte operační systém Windows a ovladače“ na stránce 26 a „Aktualizace systému UEFI BIOS“ na stránce 26.• Můžete si je stáhnout z webových stránek podpory Lenovo na adrese https://pcsupport.lenovo.com.

Chybové zprávy

Pokud se zobrazí zpráva, která není obsažena v následující tabulce, nejprve si запиšte chybovou zprávu, pak vypněte počítač a požádejte o pomoc Lenovo. Viz téma „Středisko podpory Lenovo“ na stránce 40.

Zpráva	Řešení
0190: Chyba - kriticky nízký stav baterie	Počítač se vypnul, protože baterie je téměř vybitá. Připojte k počítači napájecí adaptér a nechejte baterii nabít.
0191: Zabezpečení systému – Požadována neplatná vzdálená změna	Selhala změna nastavení počítače. Potvrďte operaci a opakujte.
0199: Zabezpečení systému – Překročen počet opakování pokusů o zadání bezpečnostního hesla IBM.	Tato zpráva se zobrazí, pokud zadáte chybné heslo administrátora více než třikrát. Ověřte si, že znáte správné heslo správce, a akci opakujte.
0271: Zkontrolujte nastavení data a času.	V počítači není nastaveno datum nebo čas. Vyvolejte nabídku systému UEFI BIOS a nastavte datum a čas.
210x/211x: Chyba detekce/čtení disku HDDx/SSDx	Úložná jednotka nefunguje. Znovu instalujte úložnou jednotku. Jestliže problém přetrvává, vyměňte úložnou jednotku.
	Poznámka: Tato chyba znamená, že operační systém a programy nemohou vytvářet, měnit ani mazat data v úložišti systémové proměnné UEFI ve stálé paměti, neboť během testu POST bylo zjištěno, že v něm není dostatek prostoru. Úložiště systémové proměnné UEFI ve stálé paměti je používáno systémem UEFI BIOS, operačním systémem a programy. K této chybě dochází v případě, že operační systém nebo programy uloží do této proměnné velké množství dat. Do samostatného úložiště proměnných systému UEFI se ukládají všechna data potřebná pro test POST, například nastavení systému UEFI BIOS, údaje čipového setu nebo konfigurační údaje platformy. Po zobrazení chybové zprávy stisknutím klávesy F1 vyvolejte nabídku systému UEFI BIOS. Zobrazí se dialogové okno požadující potvrzení, že má být úložiště vyčištěno. Pokud zvolíte „Yes“, budou vymazány všechny údaje vytvořené operačním systémem nebo programy kromě globálních proměnných definovaných specifikací Unified Extensible Firmware Interface. Pokud zvolíte „No“, budou všechna data zachována, ovšem operační systém ani programy nebudou moci vytvářet, měnit ani mazat údaje v úložišti. Pokud tato chyba nastane v servisním středisku, autorizovaný technik společnosti Lenovo pomocí výše uvedeného postupu vyčistí úložiště systémové proměnné UEFI ve stálé paměti.
Chyba ventilátoru. Stisknutím klávesy ESC provedete spuštění s omezeným výkonem.	Ventilátor možná nefunguje správně. Během pěti sekund po zobrazení chybové zprávy stiskněte klávesu ESC, čímž spustíte počítač s omezeným výkonem. V opačném případě se počítač okamžitě vypne. Pokud problém přetrvává i při příštím spuštění počítače, nechte počítač opravit.

Chyby hlášené pomocí zvukových signálů

Technologie Lenovo SmartBeep umožňuje dekódovat zvykové chybové signály, které zazní v případě, že se objeví černá obrazovka. Postup dekódování zvukového chybového signálu pomocí technologie Lenovo SmartBeep:

1. Přejděte na stránku <https://support.lenovo.com/smartbeep> nebo naskenujte následující kód QR.



2. Stáhněte si příslušnou diagnostickou aplikaci a nainstalujte ji na chytrý telefon.
3. Spusťte diagnostickou aplikaci a položte telefon poblíž počítače.
4. Stiskem klávesy Fn počítače zopakujte chybový signál. Diagnostická aplikace pípání dekóduje a zobrazí na chytrém telefonu možná řešení.

Poznámka: Nepokoušejte se opravit produkt sami, pokud k tomu nedostanete pokyn od servisního střediska nebo to není uvedeno v dokumentaci k produktu. Opravy svého zařízení zadávejte pouze poskytovateli služeb s oprávněním od společnosti Lenovo.

Zdroje ke svépomoci

Pomocí následujících zdrojů svépomoci získáte další informace o počítači a odstraňování problémů.

Zdroje	Jak získat přístup?
Řešení problémů a časté otázky	<ul style="list-style-type: none">• https://www.lenovo.com/tips• https://forums.lenovo.com
Informace o usnadnění	https://www.lenovo.com/accessibility
Resetování nebo obnovení systému Windows	<ul style="list-style-type: none">• Použijte možnosti obnovení od společnosti Lenovo.<ol style="list-style-type: none">1. Přejděte na stránku https://support.lenovo.com/HowToCreateLenovoRecovery.2. Postupujte podle instrukcí na obrazovce.• Použijte možnosti obnovení systému Windows.<ol style="list-style-type: none">1. Přejděte na webovou stránku https://pcsupport.lenovo.com.2. Detekujte svůj počítač nebo ručně vyberte model svého počítače.3. Klepněte na Diagnostics (Diagnostika) → Operating System Diagnostics (Diagnostika operačního systému) a postupujte podle pokynů na obrazovce.
Aplikaci Vantage použijte k těmto činnostem: <ul style="list-style-type: none">• Konfigurace nastavení zařízení.• Stahování a instalace aktualizací UEFI BIOS, nejnovějších ovladačů a firmwaru.• Zabezpečte svůj počítač před vnějšími hrozbami.• Diagnostika problémů s hardwarem.• Kontrola stavu záruky počítače.• Získat přístup k <i>Uživatelské příručce</i> a užitečným článkům.	Do vyhledávacího pole systému Windows zadejte Vantage a stiskněte klávesu Enter.
Poznámka: Dostupné funkce se liší podle modelu počítače.	
Dokumentace k produktu: <ul style="list-style-type: none">• <i>Bezpečnostní pokyny a informace o záruce</i>• <i>Obecná bezpečnostní upozornění a prohlášení o shodě</i>• <i>Návod k nastavení</i>• Tato <i>Uživatelská příručka</i>• <i>Regulatory Notice</i>	Přejděte na webovou stránku https://pcsupport.lenovo.com . Poté podle pokynů na obrazovce odfiltrujte požadovanou dokumentaci.

Zdroje	Jak získat přístup?
<p>Webové stránky technické podpory Lenovo s nejnovějšími informacemi technické podpory o těchto tématech:</p> <ul style="list-style-type: none"> • Ovladače a software • Diagnostické programy • Záruka na produkt a servisní záruka • Podrobnosti o produktech a dílech • Databáze znalostí a odpovědi na časté dotazy 	<p>https://pcsupport.lenovo.com</p>
<p>Informace nápovědy systému Windows</p>	<ul style="list-style-type: none"> • Otevřete nabídku Start a klikněte na volbu Získat pomoc nebo Tipy. • Použijte vyhledávání Windows Search nebo osobní asistentku Cortana®. • Webová stránka technické podpory Microsoft: https://support.microsoft.com

Štítek Windows

Na krytu počítače může být štítek Windows Genuine Microsoft; závisí to na následujících faktorech:

- Vaše zeměpisná poloha
- Předinstalované vydání systému Windows

Obrázky různých druhů štítku Genuine Microsoft naleznete na adrese <https://www.microsoft.com/en-us/howtotell/Hardware.aspx>.

- V Čínské lidové republice musí být štítek GML (Genuine Microsoft) na všech modelech počítačů, na nichž je předinstalována jakákoli edice operačního systému Windows.
- V jiných zemích a oblastech musí být štítek GML (Genuine Microsoft) pouze na modelech počítačů, které mají licenci na používání edic systému Windows Pro.

Nepřítomnost štítku Genuine Microsoft neznamená, že předinstalovaná verze systému Windows není pravá. Podrobnosti ohledně určení pravosti předinstalovaného produktu Windows naleznete na webu společnosti Microsoft na adrese <https://www.microsoft.com/en-us/howtotell/default.aspx>.

Nepoužívají se vnější viditelné štítky s identifikačním číslem produktu a s verzí systému Windows. Identifikační číslo je namísto toho zaznamenáno ve firmwaru počítače. Při každé instalaci operačního systému Windows instalační program v rámci aktivace vyhledá ve firmwaru počítače odpovídající platné identifikační číslo produktu.

V některých případech může být v rámci licence na edici operačního systému Windows Pro, která umožňuje provedení downgradu, instalována i starší verze Windows.

Zavolejte Lenovo

Pokud jste se pokusili vyřešit problém sami a stále potřebujete pomoc, můžete zavolat zákaznické středisko technické podpory společnosti Lenovo.

Než budete kontaktovat Lenovo

Než budete kontaktovat společnost Lenovo, připravte si:

1. Záznam příznaků problémů a podrobnosti k nim:

- Jaký máte problém? Jedná se o problém stálý, nebo dočasný?
- Existují nějaké chybové zprávy nebo kódy chyb?
- Jaký operační systém používáte? Jakou máte verzi operačního systému?
- Jaké softwarové aplikace běžely v době výskytu problému?
- Lze problém cíleně vyvolat? Pokud ano, jak?

2. Záznam informací o systému:

- Název výrobku
- Typ a sériové číslo počítače

Následující obrázek ukazuje, kde najdete informace o typu a sériovém čísle počítače.

Poznámka: Podle konkrétního modelu se vzhled vašeho počítače může od následujícího obrázku mírně lišit.

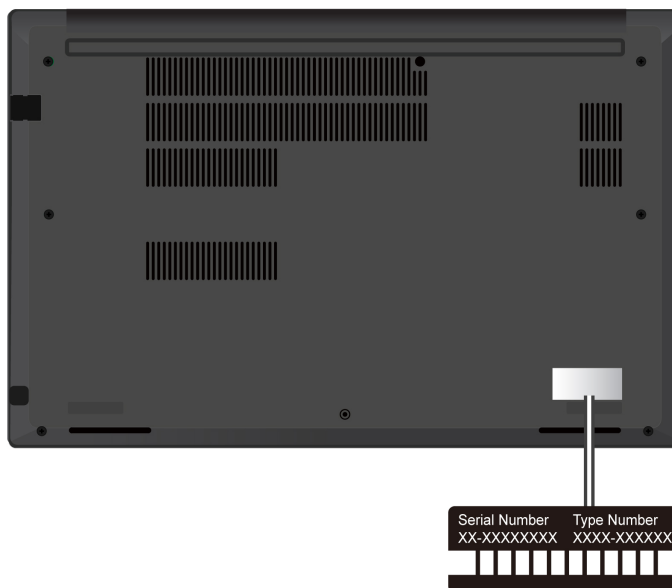

Středisko podpory Lenovo

Během záruční lhůty můžete požádat o pomoc uživatelské středisko technické podpory Lenovo.

Telefonní čísla

Seznam telefonních čísel podpory společnosti Lenovo pro vaši zemi nebo oblast naleznete na adrese <https://pcsupport.lenovo.com/supportphonenumber>, kde jsou uvedena nejnovější telefonní čísla.

Poznámka: Telefonní čísla se mohou měnit bez předchozího upozornění. Není-li číslo pro vaši zemi či oblast uvedeno v seznamu, obraťte se na příslušného prodejce produktů Lenovo nebo obchodního zástupce společnosti Lenovo.

Služby dostupné během záruční doby

- Zjištění problému – k dispozici jsou kvalifikovaní pracovníci, kteří vám pomohou s identifikací problému v případě potíží s hardwarem a kteří vám budou nápomocni při rozhodování o akci nezbytné pro vyřešení problému.

- Oprava hardwaru Lenovo – v případě zjištění problému způsobeného hardwarem Lenovo v záruční době Vám budou k dispozici kvalifikovaní servisní pracovníci, kteří Vám poskytnou služby odpovídající úrovni.
- Řízení změn EC – příležitostně se mohou po prodeji produktu vyskytnout nezbytné změny. Lenovo nebo prodejce, je-li k tomu oprávněn společností Lenovo, v takovém případě poskytne vybrané aktualizace EC (Engineering Changes).

Neposkytované služby

- Výměnu nebo použití jiných součástí než od Lenovo nebo součástí bez záruky
- Identifikaci příčiny softwarových problémů
- Konfigurace systému UEFI BIOS při instalaci nebo upgradu
- Změny, úpravy nebo aktualizace ovladačů zařízení
- Instalaci a správu síťových operačních systémů (NOS)
- Instalaci a správu programů

Podmínky omezené záruky Lenovo, které se vztahují na váš hardwarový produkt od společnosti Lenovo viz adresa:

- https://www.lenovo.com/warranty/llw_02
- <https://pcsupport.lenovo.com/warrantylookup>

Zakoupit další služby

Během záruční lhůty a po ní si můžete na adrese <https://pcsupport.lenovo.com/warrantyupgrade> zakoupit další služby od společnosti Lenovo.

Dostupnost konkrétní služby a její název se v různých zemích nebo regionech může lišit.

Dodatek A. Informace o souladu s předpisy

Poznámka: Další informace o dodržování předpisů najdete v dokumentech *Předpisy Regulatory Notice* na adrese <https://pcsupport.lenovo.com> a *Obecná bezpečnostní upozornění a prohlášení o shodě* na adrese https://pcsupport.lenovo.com/docs/generic_notices.

POZOR:

Je-li počítač v provozu, umístěte jej na tvrdý a rovný povrch – jeho spodní strana nesmí být v přímém kontaktu s pokožkou uživatele. Za normálních provozních podmínek zůstane teplota spodní strany v přijatelném rozsahu definovaném v normě IEC 62368-1, avšak tyto teploty mohou být přesto dostatečně vysoké, aby mohly být pro uživatele nepříjemné nebo škodlivé, pokud se bude povrchu dotýkat přímo déle než jednu minutu bez přerušení. Proto doporučujeme, aby se uživatelé vyvarovali dlouhodobého přímého kontaktu se spodní stranou počítače.

Informace o certifikaci

Název výrobku	ID prohlášení o shodě	Typy počítačů
ThinkPad E14 Gen 3	<ul style="list-style-type: none">• TP00116E• TP00116E0¹• TP00116E1¹• TP00116E2₁• TP00116E3¹• TP00116E4¹• TP00116E5¹	20Y7, 20YD, 20YE a 20YF
ThinkPad E15 Gen 3	<ul style="list-style-type: none">• TP00117E• TP00117E0¹• TP00117E1¹• TP00117E2₁• TP00117E3¹• TP00117E4¹• TP00117E5¹	20YG, 20YH, 20YJ a 20YK

¹ pouze pro Indii

Další informace o souladu s předpisy týkající se vašeho výrobku jsou k dispozici na adrese <https://www.lenovo.com/compliance>.

Vyhledejte bezdrátové antény UltraConnect

Váš počítač je vybaven systémem bezdrátových antén UltraConnect™. Můžete povolit bezdrátovou komunikaci, ať jste kdekoliv.

Následující obrázek znázorňuje umístění antén v počítači:

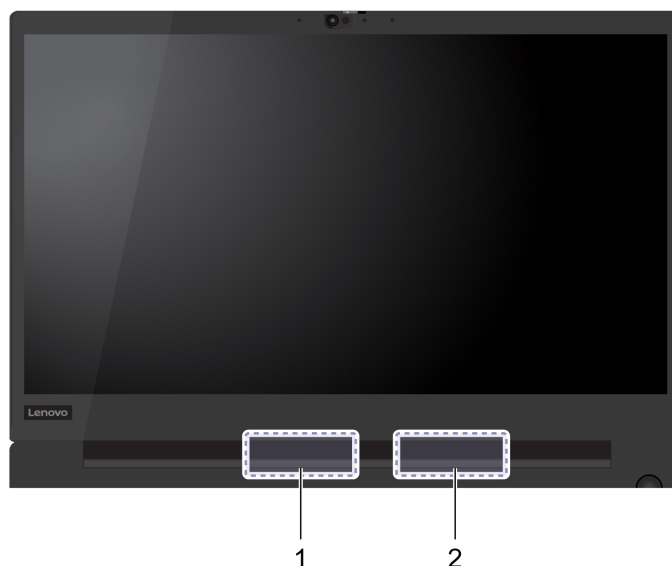

- 1 Bezdrátová anténa LAN (přídavná)
- 2 Bezdrátová anténa LAN (hlavní)

Prohlášení dodavatele o shodě s FCC (Federal Communications Commission)

Poznámky:

- The statements below regarding FCC are only valid for products that are shipping to the United States.
- Refer to the product label information to identify the specific model name and number of your product.

Následující informace se týkají počítačů ThinkPad E14 Gen 3 a ThinkPad E15 Gen 3.

Název výrobku	Typy počítačů
ThinkPad E14 Gen 3	20Y7, 20YD, 20YE a 20YF
ThinkPad E15 Gen 3	20YG, 20YH, 20YJ a 20YK

This equipment has been tested and found to comply with the limits for a Class B digital device, pursuant to Part 15 of the FCC Rules. These limits are designed to provide reasonable protection against harmful interference in a residential installation. This equipment generates, uses, and can radiate radio frequency energy and, if not installed and used in accordance with the instructions, may cause harmful interference to radio communications. However, there is no guarantee that interference will not occur in a particular installation. If this equipment does cause harmful interference to radio or television reception, which can be determined by turning the equipment off and on, the user is encouraged to try to correct the interference by one or more of the following measures:

- Reorient or relocate the receiving antenna.
- Increase the separation between the equipment and receiver.
- Connect the equipment into an outlet on a circuit different from that to which the receiver is connected.
- Consult an authorized dealer or service representative for help.

Lenovo is not responsible for any radio or television interference caused by using other than recommended cables and connectors or by unauthorized changes or modifications to this equipment. Unauthorized changes or modifications could void the user's authority to operate the equipment.

This device complies with Part 15 of the FCC Rules. Operation is subject to the following two conditions: (1) this device may not cause harmful interference, and (2) this device must accept any interference received, including interference that may cause undesired operation.

Responsible Party:
Lenovo (United States) Incorporated
7001 Development Drive
Morrisville, NC 27560
Email: FCC@lenovo.com



Provozní prostředí

Maximální nadmořská výška (bez vyrovnávání tlaku)

3048 m (10 000 stop)

Teplota

- Provozní teplota: 5 °C až 35 °C
- Skladování a přeprava v originálním obalu: -20 °C až 60 °C
- Skladovací teplota bez obalu: 5 °C až 43 °C

Poznámka: Při nabíjení baterie nesmí její teplota klesnout pod 10 °C.

Relativní vlhkost

- Provoz: 8 % až 95 % při teplotě mokrého teploměru 23 °C
- Skladování a přeprava: 5 % až 95 % při teplotě mokrého teploměru 27 °C

Dodatek B. Upozornění a ochranné známky

Upozornění

Společnost Lenovo nemusí ve všech zemích nabízet produkty, služby a funkce popsané v tomto dokumentu. Informace o produktech a službách, které jsou momentálně ve Vaší zemi dostupné, můžete získat od zástupce společnosti Lenovo pro Vaši oblast. Žádný z odkazů na produkty, programové vybavení nebo služby společnosti Lenovo neznámá, ani z něj nelze vyvozovat, že smí být použit pouze uvedený produkt, program nebo služba společnosti Lenovo. Použití lze jakýkoli funkčně ekvivalentní produkt, program či službu neporušující práva společnosti Lenovo k duševnímu vlastnictví. Za vyhodnocení a ověření činnosti libovolného produktu, programu či služby jiného výrobce než Lenovo však odpovídá uživatel.

Společnost Lenovo může mít patenty nebo podané žádosti o patent, které zahrnují předmět tohoto dokumentu. Vlastnictví tohoto dokumentu vám nedává žádná práva k těmto patentům. Písemné dotazy ohledně licencí můžete zaslat na adresu:

*Lenovo (United States), Inc.
8001 Development Drive
Morrisville, NC 27560
U.S.A.
Attention: Lenovo Director of Licensing*

LENOVO TUTO PUBLIKACI POSKYTUJE TAK, JAK JE, BEZ JAKÝCHKOLIV ZÁRUK, VYJÁDŘENÝCH VÝSLOVNĚ NEBO VYPLÝVAJÍCÍCH Z OKOLNOSTÍ, VČETNĚ, A TO ZEJMÉNA, ZÁRUK NEPORUŠENÍ PRÁV TŘETÍCH STRAN, PRODEJNOSTI NEBO VHODNOSTI PRO URČITÝ ÚČEL. Právní řády některých zemí nepřipouštějí vyloučení záruk výslovně vyjádřených nebo vyplývajících z okolností v určitých transakcích, a proto se na vás výše uvedené omezení nemusí vztahovat.

Informace zde uvedené jsou pravidelně aktualizovány a v příštích vydáních této publikace již budou tyto změny zahrnuty. Aby společnost Lenovo mohla poskytovat lepší služby, vyhrazuje si právo vylepšovat a/nebo měnit produkty a programy popsané v příručkách, které jsou součástí vašeho počítače, a měnit obsah příručky kdykoliv a bez dalšího upozornění.

Softwarové rozhraní a funkce a hardwarová konfigurace počítače, který si zakoupíte, nemusí nutně odpovídat rozhraní a vlastnostem popsaným v příručkách přiložených k počítači. Konfiguraci produktu naleznete v části příslušné smlouvy (je-li k dispozici) nebo seznamu obsahu balení produktu, nebo se poraďte s distributorem pro prodej produktu. Společnost Lenovo může používat nebo distribuovat libovolné informace, které jí poskytnete, podle vlastního uvážení, aniž by jí tím vznikl jakýkoli závazek vůči Vám.

Produkty popsané v tomto dokumentu nejsou určeny pro použití v implantátech nebo jiných aplikacích pro podporu životních funkcí, kde by selhání mohlo způsobit úraz nebo usmrcení osob. Údaje obsažené v tomto dokumentu neovlivňují a nemění specifikace produktů Lenovo nebo záruky, které jsou k nim poskytovány. Nic v tomto dokumentu nepředstavuje vyjádřené ani odvozené licence nebo odškodnění podle práv na duševní vlastnictví společnosti Lenovo nebo třetích stran. Všechny informace v tomto dokumentu byly získány ve specifických prostředích a jsou uváděny jako příklady. Výsledky získané v jiných prostředích se mohou lišit.

Společnost Lenovo může používat nebo distribuovat libovolné informace, které jí poskytnete, podle vlastního uvážení, aniž by jí tím vznikl jakýkoli závazek vůči Vám.

Jakékoliv odkazy v této publikaci na webové stránky jiných společností než Lenovo jsou poskytovány pouze pro pohodlí uživatele a nemohou být žádným způsobem vykládány jako doporučení těchto webových stránek. Materiály obsažené na těchto webových stránkách nejsou součástí materiálů tohoto produktu Lenovo a mohou být používány pouze na Vaše vlastní riziko.

Veškeré údaje o výkonu, které jsou v tomto dokumentu uvedeny, byly stanoveny v řízeném prostředí. Výsledky získané v jiném operačním prostředí se proto mohou výrazně lišit. Některá měření mohla být prováděna v systémech na úrovni vývoje a v těchto případech nelze zaručit, že tato měření budou stejná ve všeobecně dostupných systémech. Kromě toho mohla být některá měření odhadnuta prostřednictvím extrapolace. Skutečné výsledky se mohou lišit. Uživatelé tohoto dokumentu by si měli ověřit použitelnost dat pro svoje specifické prostředí.

Tento dokument je chráněn autorskými právy společnosti Lenovo a nevztahuje se na něj žádná open source licence, a to včetně jakýchkoli dohod Linux®, které se mohou týkat softwaru instalovaného jako součást tohoto produktu. Společnost Lenovo má právo tento dokument kdykoliv bez upozornění aktualizovat.

Nejnovější informace si můžete vyžádat nebo s jakýmkoli otázkami a komentáři se můžete obrátit na společnost Lenovo nebo můžete navštívit webové stránky Lenovo:

<https://pcsupport.lenovo.com>

Ochranné známky

LENOVO, logo LENOVO, THINKPAD, logo THINKPAD, TRACKPOINT, a ULTRACONNECT jsou ochranné známky společnosti Lenovo. Intel a Thunderbolt jsou ochranné známky společnosti Intel Corporation nebo jejích poboček ve Spojených státech, případně v jiných zemích. Linux je ochrannou známkou společnosti Linus Torvalds registrovanou v USA a dalších zemích. Microsoft, Windows, BitLocker a Cortana jsou ochranné známky společností skupiny Microsoft. Názvy HDMI a HDMI High-Definition Multimedia Interface jsou ochranné známky nebo registrované ochranné známky společnosti HDMI Licensing LLC ve Spojených státech a případně v dalších jiných zemích. USB-C® je ochranná známka organizace USB Implementers Forum. Wi-Fi a Miracast jsou registrované ochranné známky organizace Wi-Fi Alliance. Všechny ostatní ochranné známky jsou majetkem příslušných vlastníků. © 2021 Lenovo.