

## Europe, Middle East

ENGLISH  
FRANÇAIS  
DEUTSCH  
NEDERLANDS  
ITALIANO  
ESPAÑOL  
PORTUGUÊS  
РУССКИЙ  
ΕΛΛΗΝΙΚΑ  
TÜRKÇE  
POLSKI

العربية

## North America/

### Norteamérica

ENGLISH  
FRANÇAIS  
ESPAÑOL

## Latin America/

### América Latina

ENGLISH  
ESPAÑOL  
PORTUGUÊS

## Asia Pacific

日本語  
简体中文  
繁體中文  
한국어  
ENGLISH



# **THRUSTMASTER®**

# BT<sup>®</sup> LED DISPLAY

# BT<sup>®</sup> LED DISPLAY



For PlayStation®4

User Manual

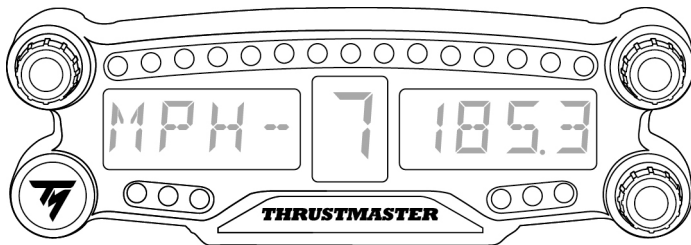

ENGLISH

FRANÇAIS

DEUTSCH

NEDERLANDS

ITALIANO

ESPAÑOL

PORTUGUÊS

РУССКИЙ

ΕΛΛΗΝΙΚΑ

TÜRKÇE

POLSKI

## TECHNICAL SPECIFICATIONS

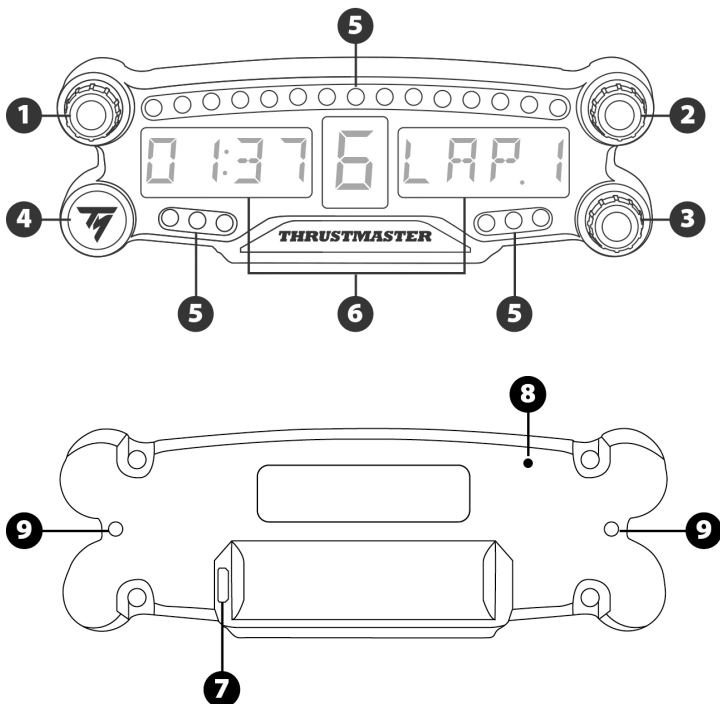

- 1 Rotary selector no. 1 with push-button feature
- 2 Rotary selector no. 2 with push-button feature
- 3 Rotary selector no. 3 with push-button feature (brightness adjustment control)
- 4 Power On/Off button
- 5 21 LEDs

- 6 Main display
- 7 Micro USB charging connector
- 8 Charging indicator
- 9 Two M3 threaded holes for attaching the device

## WARNING

Before using this product, please read this manual carefully and save it for later reference.



### **Warning – Electrical shock**

- \* Keep the product in a dry location and do not expose it to dust or sunlight.
- \* Do not twist or pull on the connectors and cables.
- \* Do not spill any liquid on the product or its connectors.
- \* Do not short-circuit the product.
- \* Never dismantle the product; do not throw it onto a fire and do not expose it to high temperatures.
- \* Do not open up the device: there are no user-serviceable parts inside. Any repairs must be carried out by the manufacturer, its authorized representative or a qualified technician.



### **Warning – Internal battery**

- Fully charge the BT LED DISPLAY before use.
- Do not disassemble the device; this would void its warranty.
- Protect your device from shocks and impacts.
- This device should not be used by children below the age of 14 without an adult's supervision.

THRUSTMASTER® DISCLAIMS ANY LIABILITY IN THE EVENT OF NON-COMPLIANCE WITH THESE INSTRUCTIONS.

WARNING: AN EXPLOSION MAY OCCUR IF THE BATTERY IS REPLACED WITH AN INCORRECT TYPE OF BATTERY.

FOLLOW INSTRUCTIONS REGARDING THE DISPOSAL OF BATTERIES.

## CHARGING THE BT LED DISPLAY'S BATTERY

Using a micro USB cable (such as the USB cable supplied with the PS4™ system), connect the BT LED DISPLAY to one of the PS4™ system's free USB ports.

The charging connector (7) is located at the back of the BT LED DISPLAY.

The charging indicator (8) lights up in red when the device is charging, and turns off when it is fully charged.

## COMPATIBILITY WITH PS4™ GAMES

A list of PS4™ games compatible with the BT LED DISPLAY is available at <http://support.thrustmaster.com>.  
Select Racing wheels / BT LED DISPLAY / Games settings.

This list will regularly be expanded with the release of new PS4™ games compatible with the BT LED DISPLAY.



## INSTALLATION ON THE PS4™ SYSTEM

### Register the BT LED DISPLAY on the PS4™ system





This operation should only be performed once. It is not required every time the PS4™ system is restarted.

When using the BT LED DISPLAY for the first time, you must imperatively register it on your PS4™ system; this operation must only be performed once.

1. Turn on the BT LED DISPLAY by pressing the On/Off button (4).

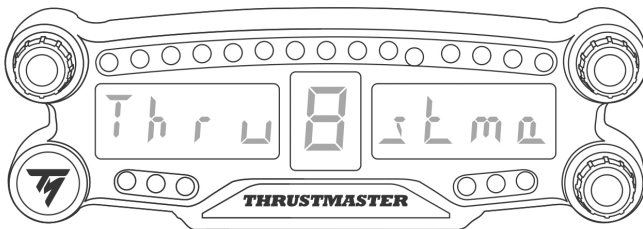
The message **Thrustmaster BT Wheel Display** scrolls on the main display (6).



2. In the PS4™ system's menu, select  [ Settings ] >  [ Devices ] > [ Bluetooth Devices ] to automatically search for nearby Bluetooth® devices. Paired devices and other Bluetooth devices will appear in the list.

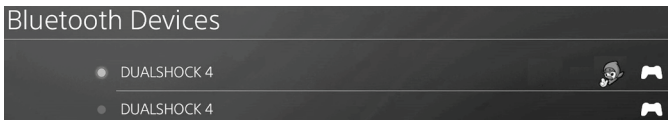

3. Briefly press and release selectors no. 1 and 2 simultaneously on the BT LED DISPLAY. The message **Searching known devices** scrolls on the main display (6).

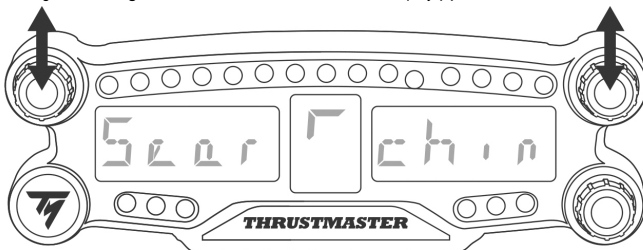

4. After some time, the name **TM BT LED DISPLAY** should appear on the PS4™ system's screen. Using your controller, select it and press the  button.

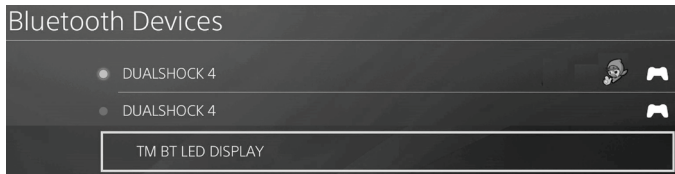

5. The message **Do you want to register this Bluetooth device TM BT LED DISPLAY?** appears on the PS4™ system's screen. Select **YES**, then press the  button to confirm.

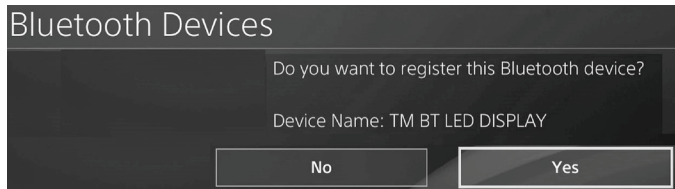

6. The message **TM BT LED DISPLAY connected** briefly appears on the PS4™ system's screen.

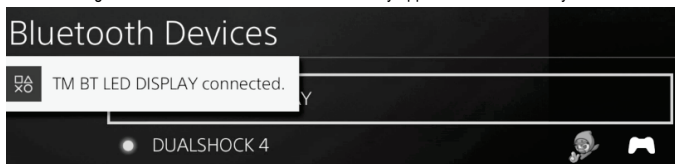

On the PS4™ system's screen, the indicator light located to the left of the **TM BT LED DISPLAY** now lights up in green, meaning that the device is correctly connected to the system.

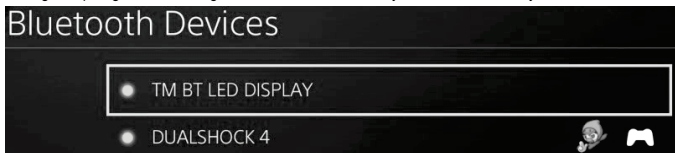

7. You are now ready to play!

**If the operation fails, turn off your PS4™ system and disconnect, then reconnect the system's power cable. Restart your PS4™ system, then repeat registration steps 1 to 6.**

## Connect the BT LED DISPLAY to the PS4™ system



**VERY IMPORTANT**



- It is imperative that you perform this operation every time the PS4™ system is restarted.
- The connection of the BT LED DISPLAY to the PS4™ system will only function if the previous step (i.e. Register the BT LED DISPLAY on the PS4™ system) has been properly performed at least once.

1. Turn on the BT LED DISPLAY by pressing the On/Off button (4).

The message **Thrustmaster BT Wheel Display** scrolls on the main display (6).

2. Briefly press and release selectors no. 1 and 2 simultaneously on the BT LED DISPLAY.

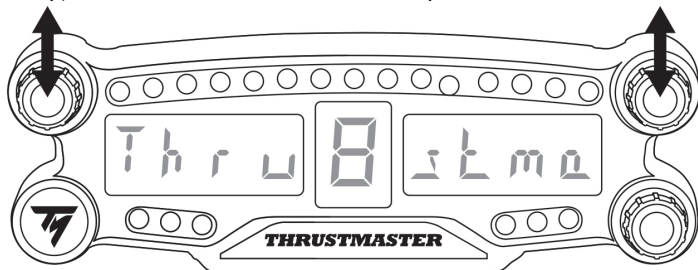

The message **Connected** briefly appears on the main display (6).

The message **TM BT LED DISPLAY connected** briefly appears on the PS4™ system's screen.

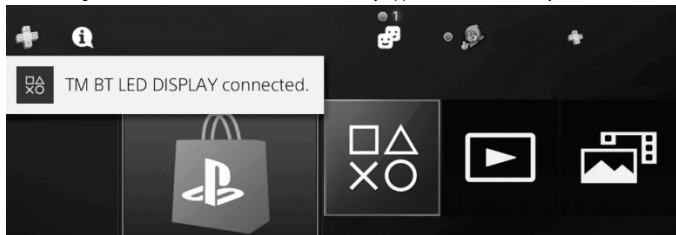

3. You are now ready to play!

## Unregister the BT LED DISPLAY from the PS4™ system

(This operation is only required when troubleshooting, or purchasing a new BT LED DISPLAY.)

1. Turn off the BT LED DISPLAY by pressing the On/Off button (4).

2. In the PS4™ system's menu, select  [ Settings ] >  [ Devices ] > [ Bluetooth Devices ].

Select **TM BT LED DISPLAY**, then press the  button to confirm.

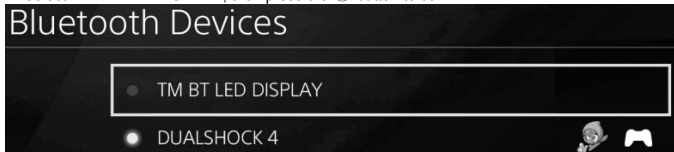

3. The message **Device Name TM BT LED DISPLAY** appears on the screen. Press the **OPTIONS** button on your controller, then select **Forget Device**. Press the  button to confirm.

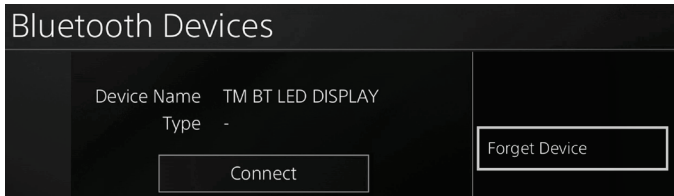

4. The message **The following device will be forgotten: TM BT LED DISPLAY** appears on the screen.

Select **OK**, then press the  button to confirm.



5. The TM BT LED DISPLAY is now unregistered from your PS4™ system.

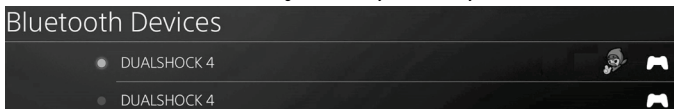

## USING THE ROTARY SELECTORS NO.1 AND NO.2

Depending on the PS4™ game, you can turn the selectors no.1 and no. 2 to change the display settings, and to toggle from one setting to another.

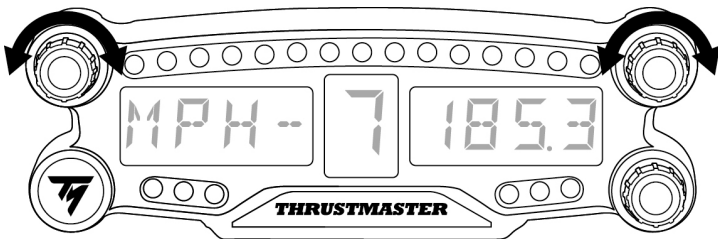

## ADJUSTING THE BT LED DISPLAY'S BRIGHTNESS

- 1) Press and release the selector no. 3 to toggle from setting the brightness of the 21 LEDs (5) to adjusting the intensity of the main display (6), and conversely.
- 2) Turn the selector to the left to reduce the intensity or to the right to increase it.

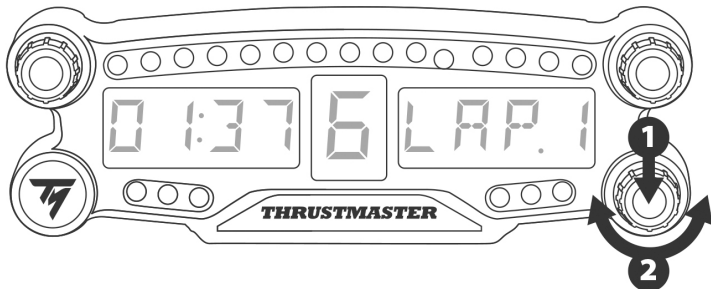

## ATTACHING THE BT LED DISPLAY

You can install the BT LED DISPLAY at your convenience within a 10 metre/33 foot radius around the PS4™ system.

You can also attach the device to various suitable items\* or directly to some racing wheels using the two M3 threaded holes located at the back of the device (9).

\* Sold separately

For more information about this, please go to <http://support.thrustmaster.com>. Select Racing wheels / BT LED DISPLAY, then User manual or FAQ.

## UPDATING THE BT LED DISPLAY'S FIRMWARE

Both firmware (general firmware and Bluetooth firmware) included in the BT LED DISPLAY can be updated with more recent versions, featuring product improvements.

To display your BT LED DISPLAY's firmware versions and update them if required: on a PC, access <http://support.thrustmaster.com>, select Racing wheels / BT LED DISPLAY, then select Firmware and follow the instructions and the download and installation procedure.

## HELP, FAQ AND HINTS

Access <http://support.thrustmaster.com>. Select Racing wheels / BT LED DISPLAY, then User manual or FAQ.

## **CONSUMER WARRANTY INFORMATION**

Worldwide, Guillemot Corporation S.A., whose registered office is located at Place du Granier, B.P. 97143, 35571 Chantepie, France (hereinafter "Guillemot") warrants to the consumer that this Thrustmaster product shall be free from defects in materials and workmanship, for a warranty period which corresponds to the time limit to bring an action for conformity with respect to this product. In the countries of the European Union, this corresponds to a period of two (2) years from delivery of the Thrustmaster product. In other countries, the warranty period corresponds to the time limit to bring an action for conformity with respect to the Thrustmaster product according to applicable laws of the country in which the consumer was domiciled on the date of purchase of the Thrustmaster product (if no such action exists in the corresponding country, then the warranty period shall be one (1) year from the original date of purchase of the Thrustmaster product).

Notwithstanding the above, rechargeable batteries are covered by a warranty period of six (6) months from the date of original purchase.

Should the product appear to be defective during the warranty period, immediately contact Technical Support, who will indicate the procedure to follow. If the defect is confirmed, the product must be returned to its place of purchase (or any other location indicated by Technical Support).

Within the context of this warranty, the consumer's defective product shall, at Technical Support's option, be either replaced or returned to working order. If, during the warranty period, the Thrustmaster product is subject to such reconditioning, any period of at least seven (7) days during which the product is out of use shall be added to the remaining warranty period (this period runs from the date of the consumer's request for intervention or from the date on which the product in question is made available for reconditioning, if the date on which the product is made available for reconditioning is subsequent to the date of the request for intervention). If permitted under applicable law, the full liability of Guillemot and its subsidiaries (including for consequential damages) is limited to the return to working order or the replacement of the Thrustmaster product. If permitted under applicable law, Guillemot disclaims all warranties of merchantability or fitness for a particular purpose.

This warranty shall not apply: (1) if the product has been modified, opened, altered, or has suffered damage as a result of inappropriate or abusive use, negligence, an accident, normal wear, or any other cause unrelated to a material or manufacturing defect (including, but not limited to, combining the Thrustmaster product with any unsuitable element, including in particular power supplies, rechargeable batteries, chargers, or any other elements not supplied by Guillemot for this product); (2) if the product has been used for any use other than home use, including for professional or commercial purposes (game rooms, training, competitions, for example); (3) in the event of failure to comply with the instructions provided by Technical Support; (4) to software, said software being subject to a specific warranty; (5) to consumables (elements to be replaced over the product's lifespan: disposable batteries, audio headset or headphone ear pads, for example); (6) to accessories (cables, cases, pouches, bags, wrist-straps, for example); (7) if the product was sold at public auction.

This warranty is nontransferable.

The consumer's legal rights with respect to laws applicable to the sale of consumer goods in his or her country are not affected by this warranty.

### Additional warranty provisions

During the warranty period, Guillemot shall not provide, in principle, any spare parts, as Technical Support is the only party authorized to open and/or recondition any Thrustmaster product (with the exception of any reconditioning procedures which Technical Support may request that the consumer carry out, by way of written instructions – for example, due to the simplicity and the lack of confidentiality of the reconditioning process – and by providing the consumer with the required spare part(s), where applicable).

Given its innovation cycles and in order to protect its know-how and trade secrets, Guillemot shall not provide, in principle, any reconditioning notification or spare parts for any Thrustmaster product whose warranty period has expired.

### Liability

If permitted under applicable law, Guillemot Corporation S.A. (hereinafter "Guillemot") and its subsidiaries disclaim all liability for any damages caused by one or more of the following: (1) the product has been modified, opened or altered; (2) failure to comply with assembly instructions; (3) inappropriate or abusive use, negligence, an accident (an impact, for example); (4) normal wear; (5) the use of the product for any use other than home use, including for professional or commercial purposes (game rooms, training, competitions, for example). If permitted under applicable law, Guillemot and its subsidiaries disclaim all liability for any damages unrelated to a material or manufacturing defect with respect to the product (including, but not limited to, any damages caused directly or indirectly by any software, or by combining the Thrustmaster product with any unsuitable element, including in particular power supplies, rechargeable batteries, chargers, or any other elements not supplied by Guillemot for this product).

**THRUSTMASTER®**

**TECHNICAL SUPPORT**

<http://support.thrustmaster.com>





## STATEMENT OF COMPLIANCE WITH EU REGULATIONS

Guillemot Corporation S.A. hereby declares that the device BT LED DISPLAY complies with the main requirements and other relevant clauses of Directive 2014/53/UE (RED). The compliance statement can be viewed at the following site:

[http://www.thrustmaster.com/certificates/BT\\_Led\\_Display/Doc-BT\\_Led\\_Display.pdf](http://www.thrustmaster.com/certificates/BT_Led_Display/Doc-BT_Led_Display.pdf)

Frequency Band: 2402-2480MHz, RF MAX power: <10dBm

## COPYRIGHT

© 2017 Guillemot Corporation S.A. All rights reserved. Thrustmaster® is a registered trademark of Guillemot Corporation S.A.

Licensed for sale in Europe, Africa, Middle East, Russia, India and Oceania. For use exclusively with PlayStation®4.

All other trademarks and brand names are hereby acknowledged and are property of their respective owners. Illustrations not binding. Contents, designs and specifications are subject to change without notice and may vary from one country to another. Made in China.

Manufactured and distributed by Guillemot Corporation S.A.

## ENVIRONMENTAL PROTECTION RECOMMENDATION



\* In the European Union and Turkey: At the end of its working life, this product should not be disposed of with standard household waste, but rather dropped off at a collection point for the disposal of Waste Electrical and Electronic Equipment (WEEE) for recycling.

This is confirmed by the symbol found on the product, user manual or packaging.

Depending on their characteristics, the materials may be recycled. Through recycling and other forms of processing Waste Electrical and Electronic Equipment, you can make a significant contribution towards helping to protect the environment.

Please contact your local authorities for information on the collection point nearest you.

For all other countries: Please adhere to local recycling laws for electrical and electronic equipment.

Retain this information. Colours and decorations may vary.

Plastic fasteners and adhesives should be removed from the product before it is used.

[www.thrustmaster.com](http://www.thrustmaster.com)

*\*Applicable to EU and Turkey only*



# BT<sup>®</sup> LED DISPLAY



Pour PlayStation<sup>®</sup>4

Manuel de l'utilisateur

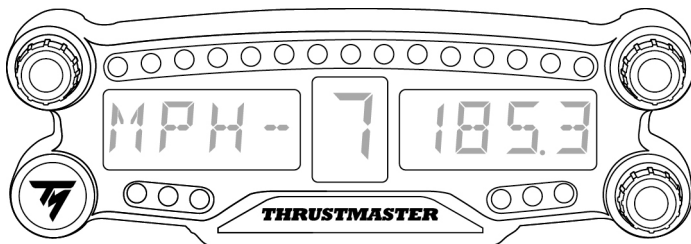

ENGLISH

FRANÇAIS

DEUTSCH

NEDERLANDS

ITALIANO

ESPAÑOL

PORTUGUÊS

РУССКИЙ

ΕΛΛΗΝΙΚΑ

TÜRKÇE

POLSKI

## CARACTERISTIQUES TECHNIQUES

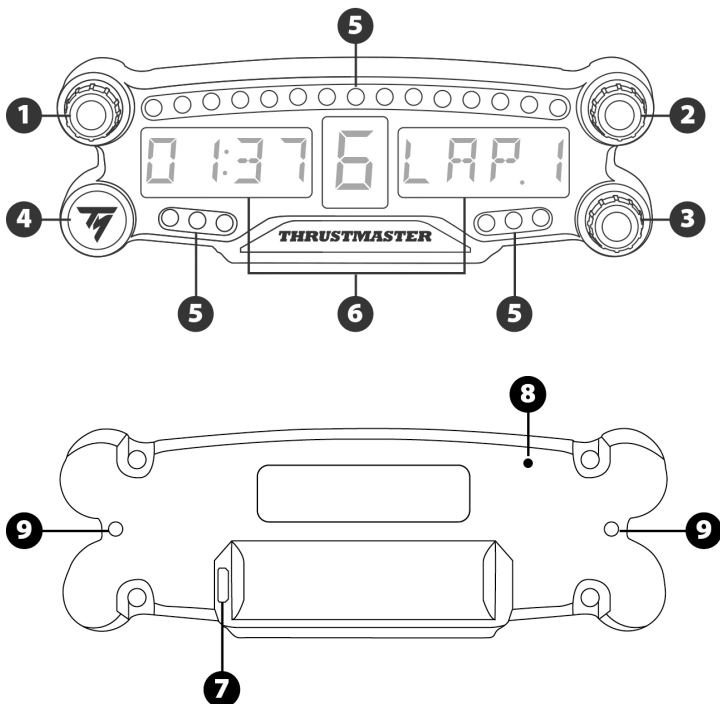

- |                                                                            |                                                   |
|----------------------------------------------------------------------------|---------------------------------------------------|
| 1 Sélecteur n°1 avec fonction bouton poussoir                              | 6 Afficheur principal                             |
| 2 Sélecteur n°2 avec fonction bouton poussoir                              | 7 Connecteur de charge micro-USB                  |
| 3 Sélecteur n°3 avec fonction bouton poussoir (pour ajuster la luminosité) | 8 Témoin de charge                                |
| 4 Bouton Marche/Arrêt                                                      | 9 Deux pas de vis type M3 pour diverses fixations |
| 5 21 LEDs                                                                  |                                                   |

## AVERTISSEMENTS

Avant d'utiliser ce produit, lisez attentivement cette documentation et conservez-la pour pouvoir la consulter ultérieurement.



### **Avertissement – Choc électrique**

- \* Conservez le produit dans un endroit sec et ne l'exposez ni à la poussière ni au soleil.
- \* Ne tordez pas et ne tirez pas sur les connecteurs et câbles.
- \* Ne renversez pas de liquide sur le produit et ses connecteurs.
- \* Ne mettez pas le produit en court-circuit.
- \* Ne démontez jamais le produit, ne le jetez pas au feu et ne l'exposez pas à des températures élevées.
- \* N'ouvrez pas l'appareil. L'appareil ne contient pas de pièces réparables par l'utilisateur. Confiez toute réparation au fabricant, à une agence spécifiée ou un technicien qualifié.



### **Avertissement – Batterie Interne**

- Avant d'utiliser le BT LED DISPLAY, effectuez une charge complète.
- Ne désassemblez pas le produit ; cela annulerait sa garantie.
- Protégez votre produit contre les chocs et les impacts.
- Ce produit ne doit pas être utilisé par un enfant de moins de 14 ans sans la supervision d'un adulte.

THRUSTMASTER® DECLINE TOUTE RESPONSABILITE EN CAS DE NON-RESPECT DE CES CONSIGNES.

ATTENTION : RISQUE D'EXPLOSION SI LA BATTERIE EST REMPLACÉE PAR UN TYPE DE BATTERIE INCORRECT.

SUIVEZ LES INSTRUCTIONS CONCERNANT LA MISE AU REBUT DES BATTERIES.

## RECHARGER LA BATTERIE DU BT LED DISPLAY

A l'aide d'un câble micro-USB (celui fourni avec votre système PS4™, par exemple), branchez le BT LED DISPLAY sur l'un des ports USB disponibles sur votre système PS4™.

Le connecteur de charge (7) est situé à l'arrière du BT LED DISPLAY.

Le témoin de charge (8) s'allume en rouge lors du chargement et s'éteint lorsque la charge est pleine.

## COMPATIBILITE DANS LES JEUX PS4™

La liste des jeux PS4™ compatibles avec le BT LED DISPLAY est disponible sur <http://support.thrustmaster.com>. Sélectionnez Volants / BT LED DISPLAY puis Paramètres de jeux.

Cette liste s'étoffera régulièrement avec l'arrivée des nouveaux jeux PS4™ compatibles avec le BT LED DISPLAY.

# INSTALLATION SUR LE SYSTÈME PS4™

## Enregistrer le BT LED DISPLAY sur le système PS4™



Cette opération ne doit être effectuée qu'une fois. Elle n'est pas nécessaire après chaque redémarrage du système PS4™.

La première fois que vous utilisez votre BT LED DISPLAY, vous devez impérativement l'enregistrer sur votre système PS4™ (cette opération ne doit être effectuée qu'une seule fois).

1. Allumez le BT LED DISPLAY en appuyant sur le bouton Marche/Arrêt (4).  
Le texte **Thrustmaster BT Wheel Display** défile sur l'afficheur principal (6).

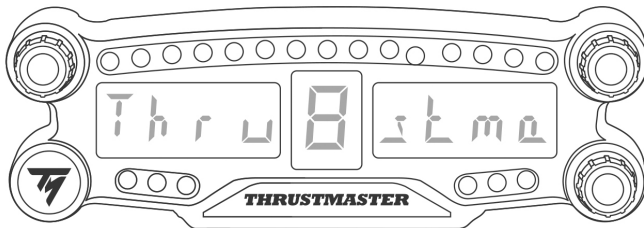

2. Dans le menu du système PS4™, sélectionnez  [ Paramètres ] >  [ Périphériques ] > [ Périphériques Bluetooth ] pour rechercher automatiquement les périphériques Bluetooth® à proximité. Les périphériques couplés et les autres périphériques Bluetooth apparaîtront dans la liste.

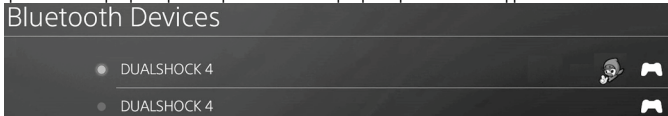

3. Pressez très rapidement et relâchez simultanément les sélecteurs n°1 et n°2 du BT LED DISPLAY.  
Le texte **Searching known devices** défile sur l'afficheur principal (6).

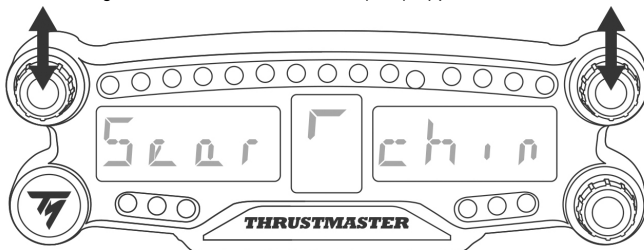

4. Au bout de quelque temps, **TM BT LED DISPLAY** doit apparaître sur l'écran du système PS4™. Avec votre manette, sélectionnez-le et appuyez sur la touche  $\times$ .

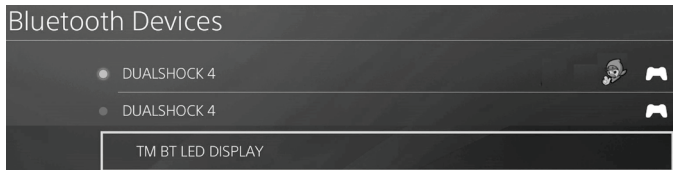

5. Le message **Voulez-vous enregistrer le périphérique Bluetooth TM BT LED DISPLAY ?** s'affiche sur l'écran du système PS4™. Choisissez **OUI** et appuyez sur la touche  $\times$  pour valider.

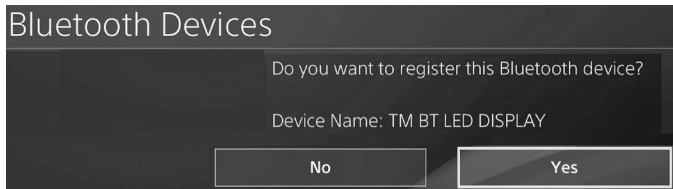

6. Le message **TM BT LED DISPLAY connecté** apparaît brièvement sur l'écran du système PS4™.

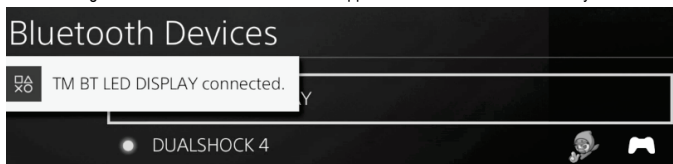

Sur l'écran du système PS4™, le voyant lumineux à gauche de **TM BT LED DISPLAY** est désormais allumé en vert pour signifier que l'accessoire est bien connecté au système.

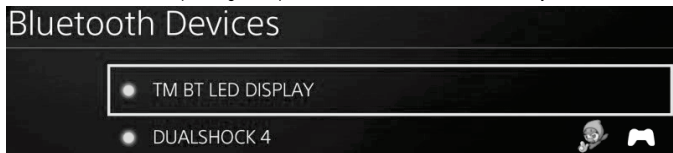

7. Vous êtes maintenant prêt à jouer !

**Si l'opération échoue : éteignez complètement votre système PS4™, débranchez puis rebranchez le câble d'alimentation secteur de la console, redémarrez votre système PS4™, puis répétez les étapes d'enregistrement 1 à 6.**

## Connecter le BT LED DISPLAY au système PS4™



**TRES IMPORTANT**



- Effectuez impérativement cette opération après chaque redémarrage du système PS4™.
- La connexion du BT LED DISPLAY au système PS4™ ne fonctionne que si l'étape précédente (Enregistrer le BT LED DISPLAY sur le PS4™) a été correctement effectuée au moins une fois.

1. Allumez le BT LED DISPLAY en appuyant sur le bouton Marche/arrêt (4).

Le texte **Thrustmaster BT Wheel Display** défile sur l'afficheur principal (6).

2. Pressez très rapidement et relâchez simultanément les sélecteurs n°1 et n°2 du BT LED DISPLAY.

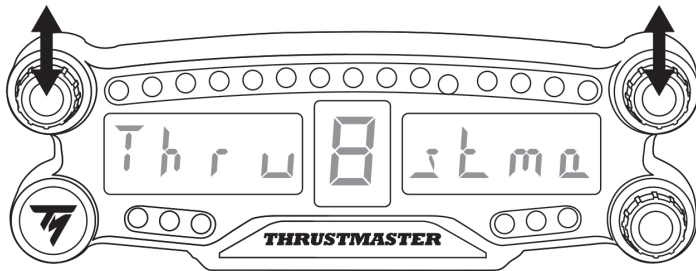

Le texte **Connected** apparaît brièvement sur l'afficheur principal (6).

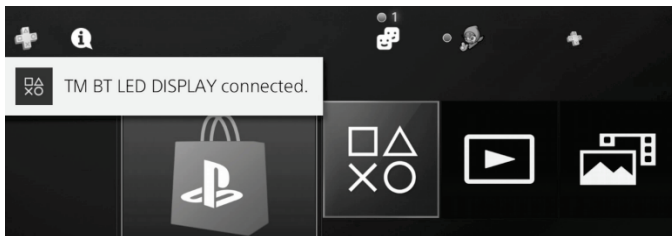

Le message **TM BT LED DISPLAY connecté** apparaît brièvement sur l'écran du système PS4™.





3. Vous êtes maintenant prêt à jouer !

## Désenregistrer le BT LED DISPLAY du système PS4™

(Cette opération n'est nécessaire qu'en cas de dépannage ou d'acquisition d'un nouveau BT LED DISPLAY)

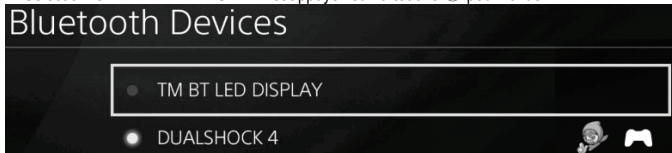
1. Eteignez le BT LED DISPLAY en appuyant sur le bouton Marche/Arrêt (4).
2. Dans le menu du système PS4™, sélectionnez  [ Paramètres ] >  [ Périphériques ] > [ Périphériques Bluetooth ].  
Sélectionnez **TM BT LED DISPLAY** et appuyez sur la touche  pour valider.



3. Le message **Nom du périphérique TM BT LED DISPLAY** apparaît à l'écran. Appuyez sur la touche **OPTIONS** de votre manette, puis sélectionnez **Oublier le périphérique**. Appuyez sur la touche  pour valider.

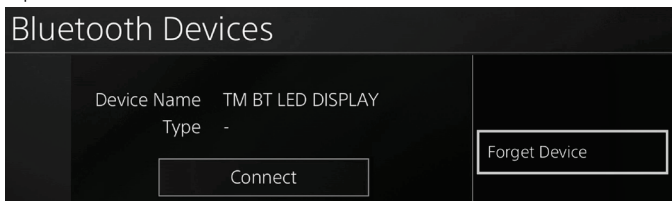

4. Le message **Le périphérique ci-dessous va être oublié : TM BT LED DISPLAY** apparaît à l'écran. Sélectionnez **OK** et appuyez sur la touche  pour valider.



5. Le TM BT LED DISPLAY est désormais désenregistré de votre système PS4™.

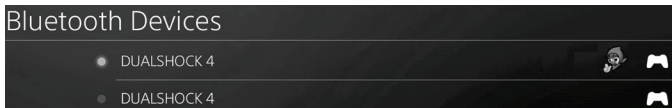



## UTILISATION DES SÉLECTEURS N°1 ET N°2

En fonction du jeu PS4™ utilisé, les sélecteurs n° 1 et n°2 vous permettront, en les tournant, de modifier les paramètres d'affichage et de basculer d'un paramètre à l'autre.

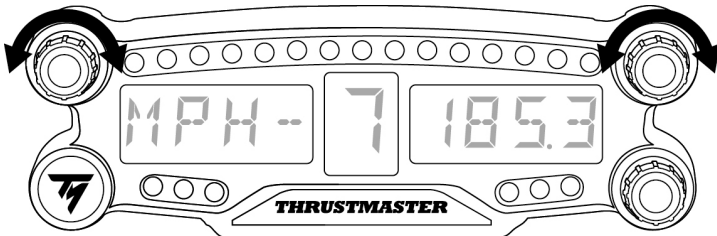

## AJUSTER LA LUMINOSITE DU BT LED DISPLAY

- 1) Pressez puis relâchez le sélecteur n°3 pour basculer du réglage de l'intensité des 21 LEDs (5) au réglage de l'intensité de l'afficheur principal (6) et inversement.
- 2) Tournez le sélecteur vers la gauche pour baisser l'intensité ou vers la droite pour l'augmenter.

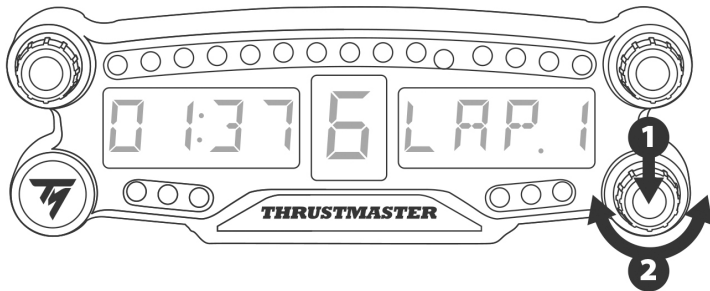

## FIXATION DU BT LED DISPLAY

Le BT LED DISPLAY peut-être être posé partout où vous le souhaitez dans un rayon de 10 mètres/33' autour du système PS4™.

Il est également possible de fixer le dispositif sur divers supports compatibles\* ou sur la roue de certains volants via les deux pas de vis type M3 situés à l'arrière (9).

\* Vendus séparément

Pour plus d'informations sur ce point, allez sur <http://support.thrustmaster.com> : cliquez sur Volants / BT LED DISPLAY, puis Manuel utilisateur ou FAQ.

## METTRE A JOUR LE FIRMWARE DU BT LED DISPLAY

Les deux firmwares (un firmware général et un firmware Bluetooth) inclus dans le BT LED DISPLAY peuvent être mis à jour par des versions plus récentes intégrant des améliorations produits.

Pour afficher les versions de firmware de votre BT LED DISPLAY et les mettre à jour si nécessaire : sur PC, allez sur <http://support.thrustmaster.com>. Sélectionnez Volants / BT LED DISPLAY puis Firmware et suivez les instructions et la procédure de téléchargement et d'installation.

## AIDES, FAQ ET ASTUCES DIVERSES

Allez sur <http://support.thrustmaster.com>. Cliquez sur Volants / BT LED DISPLAY puis Manuel utilisateur ou FAQ.

ENGLISH

FRANÇAIS

DEUTSCH

NEDERLANDS

ITALIANO

ESPAÑOL

PORTUGUÊS

РУССКИЙ

ΕΛΛΗΝΙΚΑ

TÜRKÇE

POLSKI

## INFORMATIONS RELATIVES A LA GARANTIE AUX CONSOMMATEURS

Dans le monde entier, Guillemot Corporation S.A., ayant son siège social Place du Granier, B.P. 97143, 35571 Chantepie, France (ci-après « Guillemot ») garantit au consommateur que le présent produit Thrustmaster est exempt de défaut matériel et de vice de fabrication, et ce, pour une période de garantie qui correspond au délai pour intenter une action en conformité de ce produit. Dans les pays de l'Union Européenne, ce délai est de deux (2) ans à compter de la délivrance du produit Thrustmaster. Dans les autres pays, la durée de la période de garantie correspond au délai pour intenter une action en conformité du produit Thrustmaster selon la législation en vigueur dans le pays où le consommateur avait son domicile lors de l'achat du produit Thrustmaster (si une telle action en conformité n'existe pas dans ce pays alors la période de garantie est de un (1) an à compter de la date d'achat d'origine du produit Thrustmaster).

Si, au cours de la période de garantie, le produit semble défectueux, contactez immédiatement le Support Technique qui vous indiquera la procédure à suivre. Si le défaut est confirmé, le produit devra être retourné à son lieu d'achat (ou tout autre lieu indiqué par le Support Technique).

Dans le cadre de la garantie, le consommateur bénéficiera, au choix du Support Technique, d'un remplacement ou d'une remise en état de marche du produit défectueux. Si, pendant la période de garantie, le produit Thrustmaster fait l'objet d'une telle remise en état, toute période d'immobilisation d'au moins sept jours vient s'ajouter à la durée de la garantie qui restait à courir (cette période court à compter de la demande d'intervention du consommateur ou de la mise à disposition pour remise en état du produit en cause, si cette mise à disposition est postérieure à la demande d'intervention). Lorsque la loi applicable l'autorise, toute responsabilité de Guillemot et ses filiales (y compris pour les dommages indirects) se limite à la remise en état de marche ou au remplacement du produit Thrustmaster. Lorsque la loi applicable l'autorise, Guillemot exclut toutes garanties de qualité marchande ou d'adaptation à un usage particulier.

Cette garantie ne s'appliquera pas : (1) si le produit a été modifié, ouvert, altéré, ou a subi des dommages résultant d'une utilisation inappropriée ou abusive, d'une négligence, d'un accident, de l'usure normale, ou de toute autre cause non liée à un défaut matériel ou à un vice de fabrication (y compris, mais non limitativement, une combinaison du produit Thrustmaster avec tout élément inadapté, notamment alimentations électriques, batteries, chargeurs, ou tous autres éléments non-fournis par Guillemot pour ce produit) ; (2) si le produit a été utilisé en dehors du cadre privé, à des fins professionnelles ou commerciales (salles de jeu, formations, compétitions, par exemple). (3) en cas de non respect des instructions du Support Technique ; (4) aux logiciels, lesdits logiciels faisant l'objet d'une garantie spécifique ; (5) aux consommables (éléments à remplacer pendant la durée de vie du produit : piles, coussinets de casque audio, par exemple) ; (6) aux accessoires (câbles, étuis, housses, sacs, dragonnes, par exemple) ; (7) si le produit a été vendu aux enchères publiques.

Cette garantie n'est pas transférable.

Les droits légaux du consommateur au titre de la législation applicable dans son pays à la vente de biens de consommation ne sont pas affectés par la présente garantie.

Par exemple, en France, indépendamment de la présente garantie, le vendeur reste tenu de la garantie légale de conformité mentionnée aux articles L. 217-4 à L.217-12 du code de la consommation et de celle relative aux défauts (vices cachés) de la chose vendue, dans les conditions prévues aux articles 1641 à 1648 et 2232 du code civil. La loi applicable (c'est-à-dire la loi française) impose de reproduire les extraits de la loi française suivants:

Article L. 217-4 du code de la consommation:

*Le vendeur livre un bien conforme au contrat et répond des défauts de conformité existant lors de la délivrance.*

*Il répond également des défauts de conformité résultant de l'emballage, des instructions de montage ou de l'installation lorsque celle-ci a été mise à sa charge par le contrat ou a été réalisée sous sa responsabilité.*

Article L. 217-5 du code de la consommation:

*Le bien est conforme au contrat :*

*1° S'il est propre à l'usage habituellement attendu d'un bien semblable et, le cas échéant :*

*- s'il correspond à la description donnée par le vendeur et possède les qualités que celui-ci a présentées à l'acheteur sous forme d'échantillon ou de modèle ;*

*- s'il présente les qualités qu'un acheteur peut légitimement attendre eu égard aux déclarations publiques faites par le vendeur, par le producteur ou par son représentant, notamment dans la publicité ou l'étiquetage ;*

*2° Ou s'il présente les caractéristiques définies d'un commun accord par les parties ou est propre à tout usage spécial recherché par l'acheteur, porté à la connaissance du vendeur et que ce dernier a accepté.*

Article L. 217-12 du code de la consommation:

*L'action résultant du défaut de conformité se prescrit par deux ans à compter de la délivrance du bien.*

Article L. 217-16 du code de la consommation:

*Lorsque l'acheteur demande au vendeur, pendant le cours de la garantie commerciale qui lui a été consentie lors de l'acquisition ou de la réparation d'un bien meuble, une remise en état couverte par la garantie, toute période d'immobilisation d'au moins sept jours vient s'ajouter à la durée de la garantie qui restait à courir.*

*Cette période court à compter de la demande d'intervention de l'acheteur ou de la mise à disposition pour réparation du bien en cause, si cette mise à disposition est postérieure à la demande d'intervention.*

Article L. 1641 du code civil:

*Le vendeur est tenu de la garantie à raison des défauts cachés de la chose vendue qui la rendent impropre à l'usage auquel on la destine, ou qui diminuent tellement cet usage que l'acheteur ne l'aurait pas acquise, ou n'en aurait donné qu'un moindre prix, s'il les avait connus.*

Article L. 1648 alinéa 1<sup>er</sup> du code civil:

*L'action résultant des vices rédhibitoires doit être intentée par l'acquéreur dans un délai de deux ans à compter de la découverte du vice.*

### Stipulations additionnelles à la garantie

Pendant la période de garantie, Guillemot ne fournira, en principe, pas de pièce détachée car le Support Technique est seul habilité tant à ouvrir qu'à remettre en état tout produit Thrustmaster (à l'exception des remises en état que le Support Technique demanderait, par instructions écrites, au consommateur -par exemple en raison de la simplicité et de l'absence de confidentialité du processus de remise en état-, en lui fournissant, le cas échéant, la ou les pièces détachées nécessaires).

Compte tenu de ses cycles d'innovation et pour préserver ses savoir-faire et secrets, Guillemot ne fournira, en principe, ni notice de remise en état, ni pièce détachée pour tout produit Thrustmaster dont la période de garantie est expirée.

Aux États-Unis d'Amérique et au Canada, la présente garantie est limitée au mécanisme interne et au boîtier externe du produit. En aucun cas, Guillemot ou ses sociétés affiliées ne sauraient être tenues responsables envers qui que ce soit de tous dommages indirects ou dommages accessoires résultant du non respect des garanties expresses ou implicites. Certains États/Provinces n'autorisent pas la limitation sur la durée d'une garantie implicite, ou l'exclusion ou la limitation de responsabilité pour les dommages indirects ou accessoires, de sorte que les limitations ou exclusions ci-dessus peuvent ne pas vous être applicables. Cette garantie vous confère des droits spécifiques ; vous pouvez également bénéficier d'autres droits qui peuvent différer d'un État/Province à l'autre.

### Responsabilité

Lorsque la loi applicable l'autorise, Guillemot Corporation S.A. (ci-après « Guillemot ») et ses filiales excluent toute responsabilité pour tous dommages causés par un ou plusieurs des faits suivants: (1) le produit a été modifié, ouvert, altéré, (2) l'irrespect des instructions de montage, (3) l'utilisation inappropriée ou abusive, la négligence, l'accident (un choc, par exemple), (4) l'usure normale du produit, (5) l'utilisation du produit en dehors du cadre privé, à des fins professionnelles ou commerciales (salles de jeu, formations, compétitions, par exemple). Lorsque la loi applicable l'autorise, Guillemot et ses filiales excluent toute responsabilité pour tout dommage dont la cause n'est pas liée à un défaut matériel ou à un vice de fabrication du produit (y compris, mais non limitativement, tout dommage causé directement ou indirectement par tout logiciel, ou par une combinaison du produit Thrustmaster avec tout élément inadapté, notamment alimentations électriques, batteries, chargeurs, ou tous autres éléments non-fournis par Guillemot pour ce produit).

**THRUSTMASTER®**

**SUPPORT TECHNIQUE**

<http://support.thrustmaster.com>



## DECLARATION DE CONFORMITE AUX DIRECTIVES DE L'UE

Par la présente, Guillemot Corporation S.A. déclare que le dispositif BT LED DISPLAY est conforme aux principales exigences ainsi qu'aux autres clauses pertinentes de la directive européenne 2014/53/UE (RED). La déclaration de conformité peut être consultée à l'adresse suivante : [http://www.thrustmaster.com/certificates/BT\\_Led\\_Display/Doc-BT\\_Led\\_Display.pdf](http://www.thrustmaster.com/certificates/BT_Led_Display/Doc-BT_Led_Display.pdf)  
Bande de fréquences : 2402-2480 MHz, puissance max RF : <10 dBm

## COPYRIGHT

© 2017 Guillemot Corporation S.A. Tous droits réservés. Thrustmaster® est une marque déposée de Guillemot Corporation S.A.

Licence accordée pour la vente en Europe, Afrique, Moyen-Orient, Inde, Russie et Océanie. A utiliser exclusivement avec un système PlayStation®4.

Toutes les autres marques sont la propriété de leurs propriétaires respectifs. Illustrations non contractuelles. Le contenu, la conception et les spécifications sont susceptibles de changer sans préavis et de varier selon les pays. Fabriqué en Chine.

Produit et distribué par Guillemot Corporation S.A.

## RECOMMANDATION RELATIVE A LA PROTECTION DE L'ENVIRONNEMENT



\* Dans l'Union Européenne et en Turquie : En fin de vie, ce produit ne doit pas être éliminé avec les déchets ménagers normaux mais déposé à un point de collecte des déchets d'équipements électriques et électroniques en vue de son recyclage. Ceci est confirmé par le symbole figurant sur le produit, le manuel utilisateur ou l'emballage.

En fonction de leurs caractéristiques, les matériaux peuvent être recyclés. Par le recyclage et par les autres formes de valorisation des déchets d'équipements électriques et électroniques, vous contribuez de manière significative à la protection de l'environnement. Veuillez consulter les autorités locales qui vous indiqueront le point de collecte concerné.

Dans les autres pays : Veuillez vous reporter aux législations locales relatives au recyclage des équipements électriques et électroniques.

Informations à conserver. Les couleurs et décorations peuvent varier.

Il est recommandé de retirer les attaches en plastique et les adhésifs avant d'utiliser le produit.

[www.thrustmaster.com](http://www.thrustmaster.com)

*\*Applicable à l'UE et la Turquie uniquement*



# BT<sup>®</sup> LED DISPLAY



Für PlayStation®4

Benutzerhandbuch

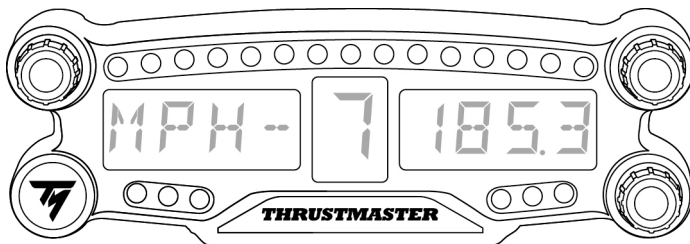

ENGLISH

FRANÇAIS

DEUTSCH

NEDERLANDS

ITALIANO

ESPAÑOL

PORTUGUÊS

РУССКИЙ

ΕΛΛΗΝΙΚΑ

TÜRKÇE

POLSKI

## TECHNISCHE FEATURES

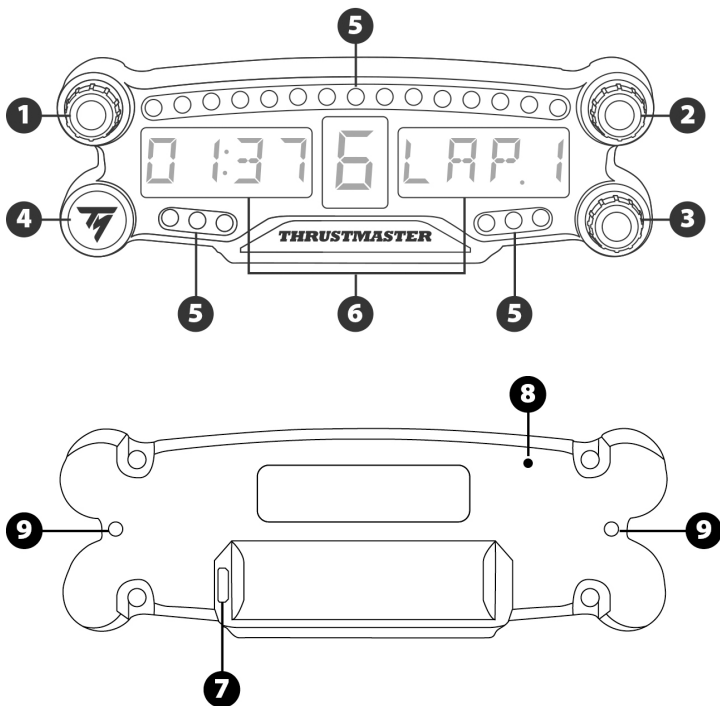

- 1 Drehschalter 1 mit Druckfunktion
- 2 Drehschalter 2 mit Druckfunktion
- 3 Drehschalter 3 mit Druckfunktion (Helligkeitsanpassung)
- 4 AN/AUS-Schalter
- 5 21 LED-Lampen

- 6 Hauptanzeige
- 7 Micro-USB Ladebuchse
- 8 Ladekontrollleuchte
- 9 Zwei M3 Gewindebohrungen zur Befestigung des Gerätes

## WARNHINWEISE

Bevor Sie dieses Produkt benutzen, lesen Sie bitte diese Dokumentation sorgfältig durch und bewahren Sie diese sicher auf, falls Sie später etwas nachlesen müssen.



### **Warnung – elektrischer Schlag**

- \* Lagern Sie das Produkt an einem trockenen Ort und setzen Sie es weder Staub noch direktem Sonnenlicht aus.
- \* Verdrehen Sie keine Kabel oder ziehen direkt an deren Steckern.
- \* Schütten Sie keine Flüssigkeiten auf das Produkt oder dessen Anschlüsse.
- \* Schließen Sie das Produkt nicht kurz.
- \* Zerlegen Sie das Produkt niemals, werfen es ins Feuer oder setzen es hohen Temperaturen aus.
- \* Öffnen Sie niemals das Gerät. Es befinden sich keine vom Benutzer austauschbare Teile im Innern. Jedwede Reparaturen müssen von einer vom Hersteller angegebenen Werkstatt oder einem qualifizierten Techniker ausgeführt werden.



### **Warnung – eingebauter Akku**

- Laden Sie das BT LED DISPLAY vor der Benutzung vollständig auf.
- Bauen Sie das Gerät niemals auseinander, sonst verfallen sämtliche Gewährleistungsansprüche.
- Schützen Sie das Produkt vor Erschütterungen und Stößen.
- Dieses Produkt sollte niemals von Kindern unter 14 Jahren ohne Aufsicht eines Erwachsenen benutzt werden.

THRUSTMASTER® LEHNT JEGLICHE HAFTUNG IM FALLE EINER NICHTBEACHTUNG DIESER ANWEISUNGEN AB.

WARNUNG: BEI EINSETZEN EINES FALSCHEN AKKUS KANN ES ZU EXPLOSIONEN KOMMEN.

BEFOLGEN SIE BITTE DIE ANWEISUNGEN ZUR KORREKTEN ENTSORGUNG VON BATTERIEN.

## SO LADEN SIE DIE BATTERIE DES BT LED DISPLAY AUF

Benutzen Sie ein Micro-USB Kabel (ähnlich dem Kabel, dass mit Ihrer PS4™ mitgeliefert wird) und verbinden Sie das BT LED DISPLAY mit einem der freien PS4™ USB-Systemports.

Die Ladebuchse (7) liegt auf der Rückseite des BT LED DISPLAY.

Die Ladekontrollleuchte (8) leuchtet beim Aufladen des Gerätes und erlischt, wenn das Gerät vollständig aufgeladen ist.

## KOMPATIBILITÄT MIT PS4™-SPIELEN

Eine Liste mit PS4™-Spielen, die kompatibel mit dem BT LED DISPLAY sind, finden Sie auf <http://support.thrustmaster.com>. Wählen Sie Rennlenkräder / BT LED DISPLAY / Spieleinstellungen aus.

Diese Liste wird fortlaufend mit neu veröffentlichten PS4™-Spielen erweitert, die mit dem BT LED DISPLAY kompatibel sind.



# INSTALLATION AN IHREM PS4™-SYSTEM

Melden Sie das BT LED DISPLAY an Ihrem PS4™-System an





**Führen Sie diesen Vorgang nur einmal aus. Sie müssen dies nicht bei jedem Neustart Ihres PS4™-Systems durchführen.**

Beim ersten Gebrauch des BT LED DISPLAY ist eine Anmeldung an Ihrem PS4™-System zwingend erforderlich; dieser Vorgang muss lediglich einmal ausgeführt werden.

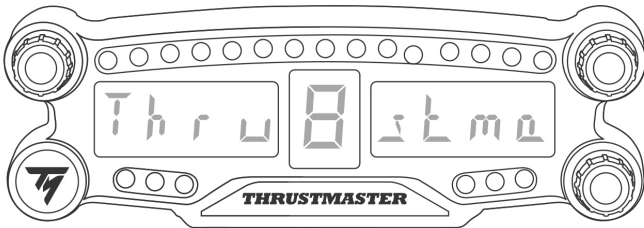
1. Schalten Sie das BT LED DISPLAY durch Drücken des AN/AUS-Knopfes (4) an. Die Meldung **Thrustmaster BT Wheel Display** erscheint auf der Hauptanzeige (6).



2. Wählen Sie im Systemmenü Ihres PS4™-Systems  [ Settings ] >  [ Devices ] > [ Bluetooth Devices ], um automatisch nach nahegelegenen Bluetooth®-Geräten zu suchen. Verbundene und andere Bluetooth-Geräte erscheinen nun in der Liste.

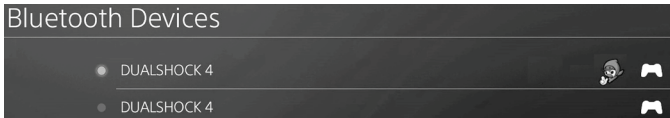

3. Drücken Sie gleichzeitig kurz auf die Drehschalter 1 und 2 auf dem BT LED DISPLAY. Die Meldung **Searching known devices** erscheint nun auf der Hauptanzeige (6).

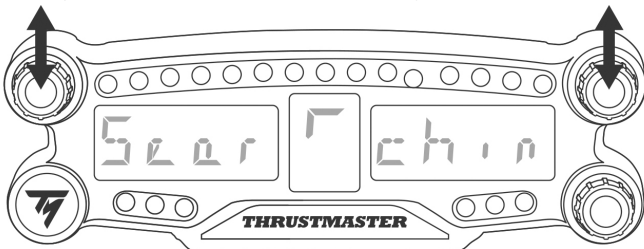

4. Nach kurzer Zeit sollte der Name **TM BT LED DISPLAY** auf dem Bildschirm erscheinen, der mit Ihrer PS4™ verbunden ist. Wählen Sie diesen mit Ihrem Controller aus und drücken Sie den -Button.

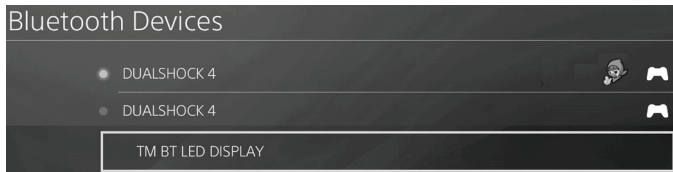

5. Die Meldung **Do you want to register this Bluetooth device TM BT LED DISPLAY?** erscheint auf dem Bildschirm, der mit Ihrem PS4™-System verbunden ist. Wählen Sie **YES** aus und drücken Sie den -Button zur Bestätigung.

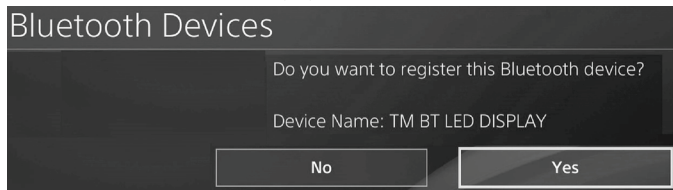

6. Die Meldung **TM BT LED DISPLAY connected** erscheint kurz auf dem Bildschirm, der mit Ihrem PS4™-System verbunden ist.

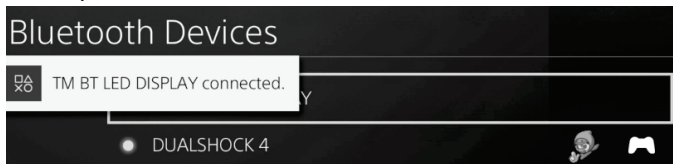

- Auf dem Bildschirm, der mit Ihrem PS4™-System verbunden ist., leuchtet die Anzeige links neben dem **TM BT LED DISPLAY** jetzt grün, das Gerät ist nun korrekt mit dem System verbunden.

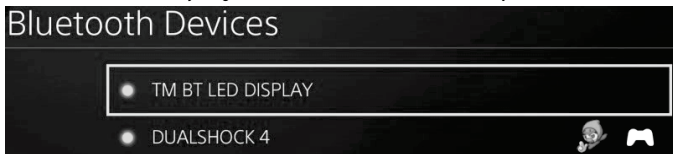

7. Sie sind nun bereit zu spielen!

**Wenn der Vorgang fehlschlägt, schalten Sie Ihr PS4™-System aus, stecken das Stromkabel aus und wieder ein. Starten Sie Ihr PS4™-System neu und wiederholen Sie die Anmeldeschritte 1 bis 6.**

## Verbinden Sie das BT LED DISPLAY mit dem PS4™-System



**SEHR WICHTIG**



- Es ist zwingend erforderlich, dass Sie diesen Vorgang bei jedem Neustart Ihres PS4™-Systems durchführen.
- Die Verbindung des BT LED DISPLAY mit dem PS4™-System wird nur funktionieren, wenn Sie den vorangegangenen Schritt (d.h. die Anmeldung des BT LED DISPLAY am PS4™-System) mindestens einmal erfolgreich durchgeführt haben.

1. Schalten Sie das BT LED DISPLAY durch Drücken des AN/AUS-Knopfes (4) ein.

Die Meldung **Thrustmaster BT Wheel Display** erscheint auf der Hauptanzeige (6).

2. Drücken Sie kurz gleichzeitig auf die Drehschalter 1 und 2 auf dem BT LED DISPLAY.

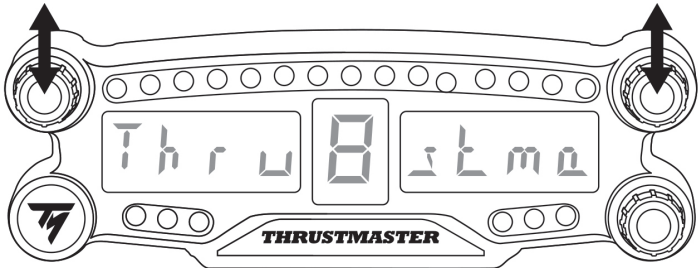

Die Meldung **Connected** erscheint kurz auf der Hauptanzeige (6).

Die Meldung **TM BT LED DISPLAY connected** erscheint kurz auf dem Bildschirm, der mit Ihrem PS4™-System verbunden ist.

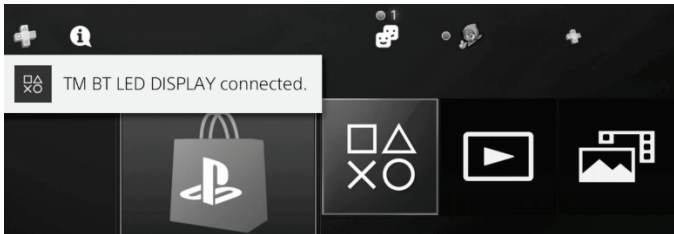

3. Sie sind nun bereit zu spielen!

## Melden Sie das BT LED DISPLAY von Ihrem PS4™-System ab

(Dieser Vorgang ist nur bei Fehlerbehebung oder beim Kauf eines neuen BT LED DISPLAY notwendig)

1. Schalten Sie das BT LED DISPLAY durch Drücken des AN/AUS-Knopfes (4) aus.

2. Wählen Sie im Systemmenü Ihrer PS4™  [ Settings ] >  [ Devices ] > [ Bluetooth Devices ] aus.

Wählen Sie **TM BT LED DISPLAY** und bestätigen Sie mit .



3. Die Meldung **Device Name TM BT LED DISPLAY** erscheint auf dem Bildschirm. Drücken Sie **OPTIONS** auf Ihrem Gamepad und wählen Sie **Forget Device**. Drücken Sie den -Button zur Bestätigung.

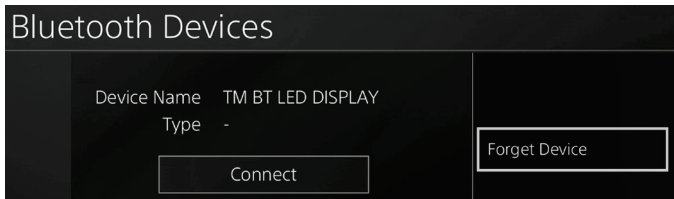

4. Die Nachricht **The following device will be forgotten: TM BT LED DISPLAY** erscheint nun auf dem Bildschirm.

Wählen Sie **OK** aus und drücken Sie den -Button zur Bestätigung.



5. Das **TM BT LED DISPLAY** ist nun von Ihrem PS4™-System abgemeldet.

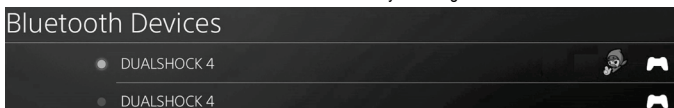

## SO BENUTZEN SIE DIE DREHSCHALTER 1 UND 2

Abhängig vom PS4™-Spiel können Sie die Schalter 1 und 2 zum Ändern der Bildschirm Einstellungen und zum Hin- und Herschalten zwischen einzelnen Einstellungen verwenden.

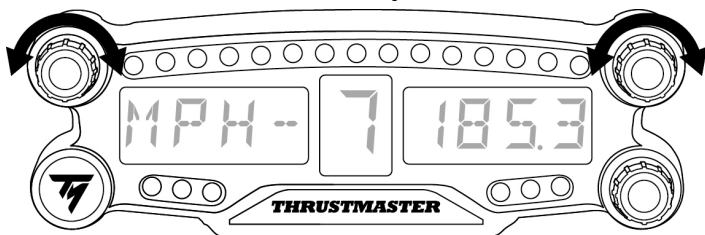

## SO PASSEN SIE DIE HELLIGKEIT DES BT LED DISPLAY AN

- 1) Drücken Sie kurz auf Schalter 3, um von der Helligkeitssteuerung der 21 LEDs (5) zur Anpassung der Leuchtstärke der Hauptanzeige (6) zu springen und umgekehrt.
- 2) Drehen Sie den Schalter nach links, um die Helligkeit zu reduzieren und nach rechts, um diese zu erhöhen.

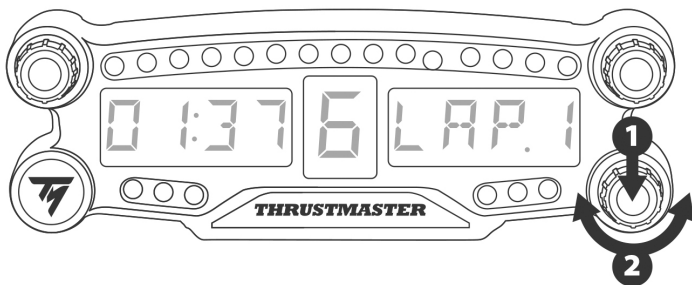

## SO BRINGEN SIE DAS BT LED DISPLAY AN

Sie können das BT LED DISPLAY nach Ihren Wünschen innerhalb eines Radius von 10 Metern um das PS4™-System anbringen.

Sie können das Gerät auch an passender Ausrüstung\* oder direkt an einigen Rennlenkrädern anbringen, indem Sie die beiden M3-Gewindebohrungen auf der Rückseite des Gerätes (9) verwenden.

\* Separat zu erwerben

Weiterführende Informationen finden Sie unter <http://support.thrustmaster.com>. Wählen Sie Racing wheels / BT LED DISPLAY und dann das Benutzerhandbuch oder FAQ aus.

## SO AKTUALISIEREN SIE DIE FIRMWARE DES BT LED DISPLAY

Die jeweilige Firmware (allgemeine Firmware und Bluetooth Firmware), die im BT LED DISPLAY verwendet werden, können mit neueren Versionen aktualisiert werden und bieten Produktverbesserungen.

Um die aktuelle Firmware-Version Ihres BT LED DISPLAY anzuzeigen und diese bei Bedarf zu aktualisieren: rufen Sie auf Ihrem PC <http://support.thrustmaster.com> auf, wählen Sie dort Racing wheels / BT LED DISPLAY aus, suchen Sie dort nach der passenden Firmware und folgen Sie den Anweisungen zum Download und Installationsablauf.

## HILFE, HÄUFIG GESTELLTE FRAGEN UND HINWEISE

Bitte besuchen Sie <http://support.thrustmaster.com>. Wählen Sie Racing wheels / BT LED DISPLAY aus und gehen Sie auf Benutzerhandbuch oder FAQ.

ENGLISH

FRANÇAIS

DEUTSCH

NEDERLANDS

ITALIANO

ESPAÑOL

PORTUGUÊS

РУССКИЙ

ΕΛΛΗΝΙΚΑ

TÜRKÇE

POLSKI

## **Kunden-Garantie-Information**

Guillemot Corporation S.A. mit Hauptfirmensitz in Place du Granier, B.P. 97143, 35571 Chantepie, France (fortfolgend "Guillemot") garantiert Kunden weltweit, daß dieses Thrustmaster Produkt frei von Mängeln in Material und Verarbeitung für eine Gewährleistungsfrist ist, die mit der Frist für eine Mängelrüge bezüglich des Produktes übereinstimmt. In den Ländern der Europäischen Union entspricht diese einem Zeitraum von zwei (2) Jahren ab Kaufdatum des Thrustmaster Produktes. In anderen Ländern entspricht die Gewährleistungsfrist der zeitlichen Begrenzung für eine Mängelrüge bezüglich des Thrustmaster Produktes in Übereinstimmung mit anwendbarem Recht des Landes, in dem der Kunde zum Zeitpunkt des Erwerbs eines Thrustmaster Produktes wohnhaft ist. Sollte eine entsprechende Regelung in dem entsprechenden Land nicht existieren, umfasst die Gewährleistungspflicht einen Zeitraum von einem (1) Jahr ab dem originären Kaufdatum des Thrustmaster Produktes.

Sollten bei dem Produkt innerhalb der Gewährleistungsfrist Defekte auftreten, kontaktieren Sie unverzüglich den technischen Kundendienst, der die weitere Vorgehensweise anzeigt. Wurde der Defekt bestätigt, muss das Produkt an die Verkaufsstelle (oder an eine andere Stelle, je nach Maßgabe des technischen Kundendienstes) retourniert werden.

Im Rahmen dieser Garantie sollte das defekte Produkt des Kunden, je nach Entscheidung des technischen Kundendienstes, entweder ausgetauscht oder repariert werden. Sollte während der Garantiezeit das Thrustmaster Produkt einer derartigen Instandsetzung unterliegen und das Produkt während eines Zeitraums von mindestens sieben (7) Tagen nicht benutzbar sein, wird diese Zeit der restlichen Garantiezeit hinzugefügt. Diese Frist läuft ab dem Zeitpunkt, an dem der Wunsch des Verbrauchers bezüglich einer Intervention vorliegt oder ab dem Tag, an dem das fragliche Produkt zur Instandsetzung zur Verfügung steht, falls das Datum, an dem das Produkt zur Instandsetzung zur Verfügung steht, dem Datum des Antrags auf Intervention nachfolgt. Wenn nach geltendem Recht zulässig, beschränkt sich die volle Haftung von Guillemot und ihrer Tochtergesellschaften auf die Reparatur oder den Austausch des Thrustmaster Produktes (inklusive Folgeschäden). Wenn nach geltendem Recht zulässig, lehnt Guillemot alle Gewährleistungen der Marktgängigkeit oder Eignung für einen bestimmten Zweck ab.

Der Gewährleistungsanspruch verfällt: (1) Falls das Produkt modifiziert, geöffnet, verändert oder ein Schaden durch unsachgemäßen oder missbräuchlichen Gebrauch hervorgerufen wurde, sowie durch Fahrlässigkeit, einen Unfall, Verschleiß oder irgendeinem anderen Grund – aber nicht durch Material- oder Herstellungsfehler (einschließlich, aber nicht beschränkt auf, die Kombination der Thrustmaster Produkte mit ungeeigneten Elementen, insbesondere Netzteile, Akkus, Ladegeräte, oder andere Elemente, die von Guillemot für dieses Produkt nicht mitgeliefert wurden); (2) Falls das Produkt für eine andere Nutzung als zum privaten Hausgebrauch, einschließlich für professionelle oder kommerzielle Zwecke (z. B. Spielhallen, Training, Wettkämpfe) verwendet wird; (3) Im Falle der Nichteinhaltung der durch den technischen Support erteilten Anweisungen; (4) Durch Software. Die besagte Software ist Gegenstand einer speziellen Garantie; (5) Bei Verbrauchsmaterialien (Elemente, die während der Produktlebensdauer ausgetauscht werden, wie z. B. Einwegbatterien, Ohrpolster für ein Audioheadset oder für Kopfhörer); (6) Bei Accessoires (z. B. Kabel, Etuis, Taschen, Beutel, Handgelenk-Riemen); (7) Falls das Produkt in einer öffentlichen Versteigerung verkauft wurde. Diese Garantie ist nicht übertragbar.

Die Rechte des Kunden in Übereinstimmung mit anwendbarem Recht bezüglich des Verkaufs auf Konsumgüter im Land der/der Kunden/Kundin wird durch diese Garantie nicht beeinträchtigt.

## Zusätzliche Gewährleistungsbestimmungen

Während der Garantiezeit bietet Guillemot grundsätzlich keine Ersatzteile an, da der technische Kundendienst der einzige autorisierte Partner zum Öffnen und/oder Instandsetzen jedweden Thrustmaster-Produkts ist (mit Ausnahme von irgendwelchen Instandsetzungsprozeduren, die der Kunde nach Maßgabe des technischen Kundendienstes und durch schriftliche Instruktionen sowie der Zurverfügungstellung des/der eventuell erforderlichen Ersatzteil(s)(e) selbst in der Lage ist durchzuführen – zum Beispiel aufgrund der Einfachheit und einer nicht erforderlichen Geheimhaltung des Instandsetzungsverfahrens).

Aufgrund seiner Innovationszyklen und um sein Know-how und seine Geschäftsgeheimnisse zu schützen, bietet Guillemot grundsätzlich keine Instandsetzungs-Benachrichtigung oder Ersatzteile für alle Thrustmaster Produkte an, deren Garantiezeit abgelaufen ist.

## Haftung

Wenn nach dem anwendbaren Recht zulässig, lehnen Guillemot Corporation S.A. (fortfolgend "Guillemot") und ihre Tochtergesellschaften jegliche Haftung für Schäden, die auf eine oder mehrere der folgenden Ursachen zurückzuführen sind, ab: (1) das Produkt wurde modifiziert, geöffnet oder geändert; (2) Nichtbefolgung der Montageanleitung; (3) unangebrachte Nutzung, Fahrlässigkeit, Unfall (z. B. ein Aufprall); (4) normalem Verschleiß; (5) Die Verwendung des Produkts für jedwede andere Nutzung als zum privaten Hausgebrauch, einschließlich professionelle oder kommerzielle Zwecke (z. B. Spielhallen, Training, Wettkämpfe). Wenn nach anwendbarem Recht zulässig, lehnen Guillemot und seine Niederlassungen jegliche Haftung für Schäden, die nicht auf einen Material- oder Herstellungsfehler in Bezug auf das Produkt beruhen (einschließlich, aber nicht beschränkt auf, etwaige Schäden, die direkt oder indirekt durch Software oder durch die Kombination der Thrustmaster Produkte mit ungeeigneten Elementen, insbesondere Netzteile, Akkus, Ladegeräte, oder andere Elemente, die von Guillemot für dieses Produkt nicht geliefert wurden), ab.

**THRUSTMASTER®**

TECHNISCHER SUPPORT

<http://support.thrustmaster.com>





## EINWILLIGUNGSERKLÄRUNG MIT EU-REGULIERUNG

Guillemot Corporation S.A. erklärt hiermit, dass das Produkt BT LED DISPLAY den Hauptanforderungen und anderen relevanten Klauseln der Direktive 2014/53/UE (RED) entspricht. Die Einwilligungserklärung kann unter folgendem Link eingesehen werden:

[http://www.thrustmaster.com/certificates/BT\\_Led\\_Display/Doc-BT\\_Led\\_Display.pdf](http://www.thrustmaster.com/certificates/BT_Led_Display/Doc-BT_Led_Display.pdf)

Frequenzband: 2402-2480MHz, RF MAX Leistung: <10dBm

## COPYRIGHT

© 2017 Guillemot Corporation S.A. Alle Rechte vorbehalten. Thrustmaster® ist eine eingetragene Marke von Guillemot Corporation S.A.

Für den Verkauf in Europa, Afrika, dem Nahen Osten, Russland, Indien und Ozeanien lizenziert. Zur exklusiven Nutzung mit PlayStation®4.

Alle anderen Marken sind im Besitz Ihrer jeweiligen Eigentümer. Illustrationen nicht verbindlich. Inhalte, Designs und Spezifikationen können ohne vorherige Ankündigung geändert werden und können von Land zu Land unterschiedlich sein. Hergestellt in China.

Hergestellt und vertrieben von Guillemot Corporation S.A.

## HINWEISE ZUM UMWELTSCHUTZ



\* In der Europäischen Union und der Türkei: Dieses Produkt darf nach Ende seiner Lebensdauer nicht über den Hausmüll entsorgt werden, sondern muss an einem Sammelpunkt für das Recycling von elektrischen und elektronischen Geräten abgegeben werden.

Das Symbol auf dem Produkt, der Gebrauchsanleitung oder der Verpackung weist darauf hin.



Die Werkstoffe sind gemäß ihrer Kennzeichnung wiederverwertbar. Mit der Wiederverwertung, der stofflichen Verwertung oder anderen Formen von Altgeräten leisten Sie einen wichtigen Beitrag zum Schutz unserer Umwelt. Bitte erfragen Sie bei der Gemeindeverwaltung die zuständige Entsorgungsstelle.

Für alle anderen Länder: Bitte beachten Sie die lokalen Entsorgungsrichtlinien/-Gesetze bezüglich elektrischen und elektronischen Equipments.

Wichtige Informationen. Die Farben und Verzierungen können abweichen.

Plastikhalterungen und Aufkleber bitte vor der Nutzung des Produktes entfernen.

[www.thrustmaster.com](http://www.thrustmaster.com)

\* Nur in der EU und der Türkei anwendbar



# BT<sup>®</sup> LED DISPLAY



Voor de PlayStation®4

Handleiding

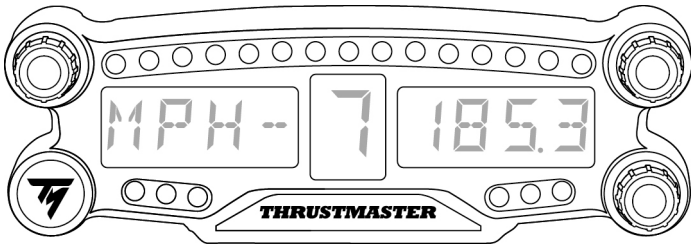

ENGLISH

FRANÇAIS

DEUTSCH

NEDERLANDS

ITALIANO

ESPAÑOL

PORTUGUÊS

РУССКИЙ

ΕΛΛΗΝΙΚΑ

TÜRKÇE

POLSKI

## TECHNISCHE SPECIFICATIES

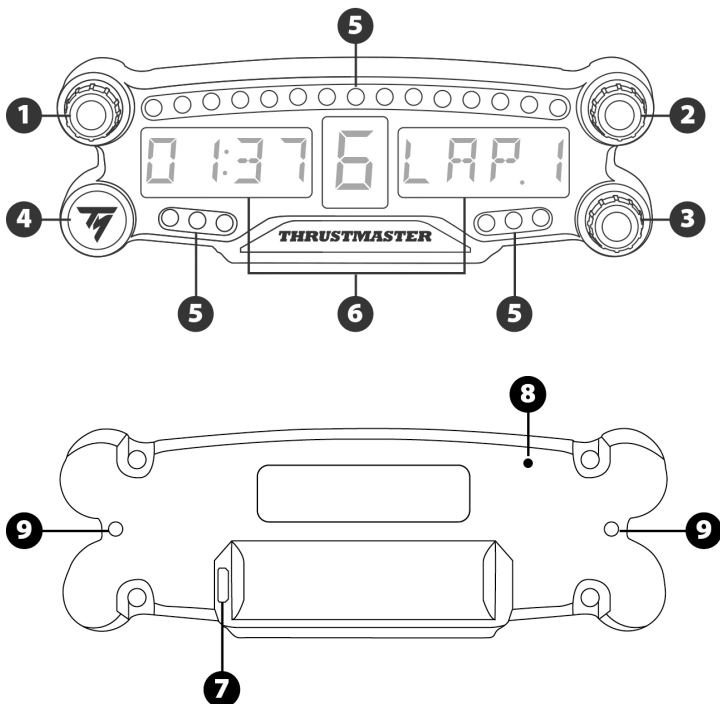

- 1 Draaiknop nr. 1 met drukknopfunctie
- 2 Draaiknop nr. 2 met drukknopfunctie
- 3 Draaiknop nr. 3 met drukknopfunctie (aanpassen helderheid)
- 4 Aan/uit-knop
- 5 21 LED's

- 6 Hoofddisplay
- 7 Micro-USB-ophoelconnector
- 8 Ophoelindicator
- 9 Twee M3-schroefdraden voor bevestiging van het apparaat

## WAARSCHUWING

Lees, voordat u dit product gebruikt, deze handleiding zorgvuldig door en bewaar hem om eventueel op een later tijdstip te kunnen raadplegen.



### **Waarschuwing - Elektrische schok**

- \* Berg dit product op een droge plek op, uit de zon en stofvrij.
- \* Trek nooit te hard aan een kabel of connector, en zorg dat er geen knikken in kabels komen.
- \* Mors geen vloeistoffen op het product of op een connector.
- \* Veroorzaak geen kortsluiting.
- \* Haal het product nooit uit elkaar, gooi het niet in het vuur en stel het niet bloot aan hoge temperaturen.
- \* Maak het apparaat niet open. In het apparaat bevinden zich geen door de gebruiker te onderhouden of te repareren onderdelen. Alle reparaties dienen te worden uitgevoerd door de fabrikant, haar bevoegde vertegenwoordiger of een gekwalificeerd technicus.



### **Waarschuwing - Interne accu**

- Voordat u de BT LED DISPLAY de eerste keer gebruikt, moet u hem volledig opladen.
- Haal dit product niet uit elkaar. Doet u dit toch, dan vervalt de garantie.
- Bescherm het product tegen stoten en vallen.
- Dit product mag zonder toezicht van een volwassene niet worden gebruikt door kinderen jonger dan 12 jaar.

THRUSTMASTER® WIJST ELKE AANSPRAKELIJKHEID AF INDIEN U ZICH NIET HOUDT AAN DEZE INSTRUCTIES.

WAARSCHUWING: INDIEN DE ACCU WORDT VERVANGEN DOOR EEN ONJUIST TYPE ACCU KAN DIT EEN EXPLOSIË TOT GEVOLG HEBBEN.

VOLG DE AANWIJZINGEN VOOR HET MILIEUVRIENDELIJK VERWIJDEREN VAN ACCU'S.

## ACCU OPLADEN VAN BT LED DISPLAY

Sluit de BT LED DISPLAY aan op een vrije USB-poort van het PS4™-systeem met behulp van een micro-USB-kabel (bijvoorbeeld de USB-kabel van het PS4™-systeem).

De oplaadconnector (7) bevindt zich achterop de BT LED DISPLAY.

De oplaadindicator (8) gaat rood branden wanneer het apparaat oplaadt en gaat UIT wanneer het apparaat volledig is opgeladen.

## COMPATIBILITEIT MET PS4™-GAMES

Een lijst met PS4™-games die compatibel zijn met deze BT LED DISPLAY is te vinden op <http://support.thrustmaster.com>. Selecteer Racesturen / BT LED DISPLAY / Games-instellingen.

Deze lijst wordt voortdurend uitgebreid wanneer nieuwe PS4™-games worden uitgebracht die compatibel zijn met de BT LED DISPLAY.

# INSTALLATIE OP HET PS4™-SYSTEEM

## Registreer de BT LED DISPLAY op het PS4™-systeem



Deze actie hoeft maar één keer uitgevoerd te worden. Het is niet nodig deze actie uit te voeren elke keer dat het PS4™-systeem opnieuw wordt gestart.

Wanneer u de BT LED DISPLAY voor de eerste keer gebruikt, is het absoluut nodig dat u het apparaat registreert op uw PS4™-systeem. Deze registratie is echter eenmalig.

1. Zet de BT LED DISPLAY AAN door op de AAN/UIT-knop (4) te drukken.

De melding **Thrustmaster BT Wheel Display** scrollt over het hoofddisplay (6).

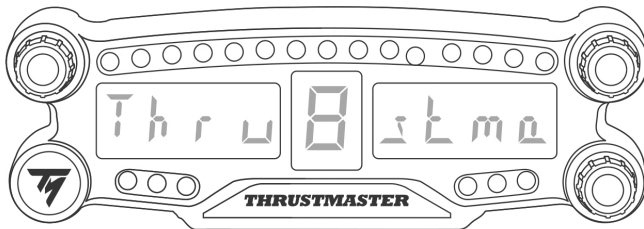

2. Selecteer  [Instellingen] >  [Apparaten] > [Bluetooth-apparaten] in het menu van het PS4™-systeem om automatisch te zoeken naar nabije Bluetooth®-apparaten. De lijst geeft gekoppelde en andere Bluetooth-apparaten.

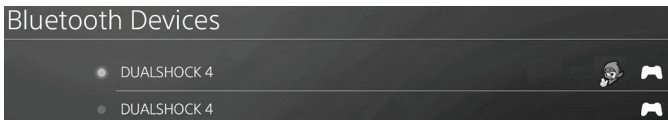

3. Druk de draaiknoppen nr. 1 en 2 op de BT LED DISPLAY tegelijkertijd kort in en laat ze weer los. De melding **Searching known devices** scrollt over het hoofddisplay (6).

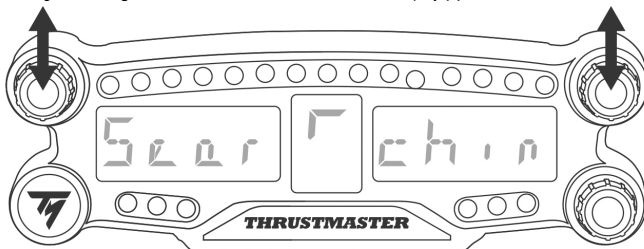

4. Na enige tijd moet de naam **TM BT LED DISPLAY** op het scherm van het PS4™-systeem verschijnen. Selecteer deze met uw controller en druk op de **X**-knop.

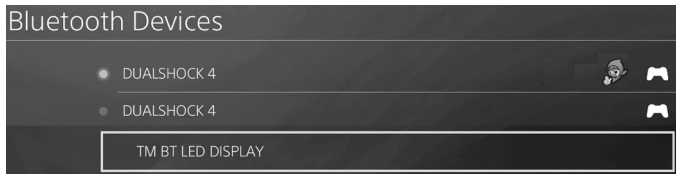

5. Op het scherm van het PS4™-systeem verschijnt de melding **Wilt u dit Bluetooth-apparaat TM BT LED DISPLAY registreren?**. Selecteer **JA** en druk vervolgens op de **X**-knop om te bevestigen.

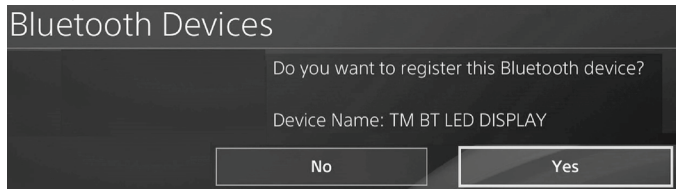

6. De melding **TM BT LED DISPLAY connected** wordt korte tijd weergegeven op het scherm van het PS4™-systeem.

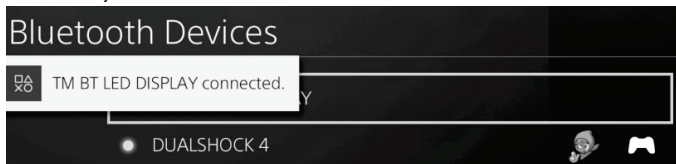

- Op het scherm van het PS4™-systeem gaat de indicator links van de **TM BT LED DISPLAY** nu groen branden ten teken dat het apparaat correct met het systeem is verbonden.

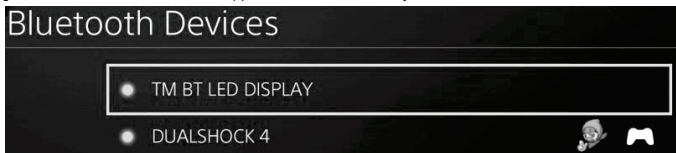

7. Nu kan er gespeeld worden!

**Als deze actie mislukt, zet dan het PS4™-systeem UIT en verbreek de verbinding. Sluit de voedingskabel van het systeem vervolgens opnieuw aan. Herstart het PS4™-systeem en herhaal de registratiestappen 1 t/m 6.**

## Sluit het BT LED DISPLAY aan op het PS4™-systeem



### UITERST BELANGRIJK



- U moet deze actie uitvoeren elke keer dat het PS4™-systeem opnieuw wordt opgestart.
- De verbinding van de BT LED DISPLAY met het PS4™-systeem functioneert alleen als de vorige stap (d.w.z. registreer de BT LED DISPLAY op het PS4™-systeem) minstens één keer correct is uitgevoerd.

1. Zet de BT LED DISPLAY AAN door op de AAN/UIT-knop (4) te drukken.

De melding **Thrustmaster BT Wheel Display** scrollt over het hoofddisplay (6).

2. Druk de draaiknoppen nr. 1 en 2 op de BT LED DISPLAY tegelijkertijd kort in en laat ze weer los.

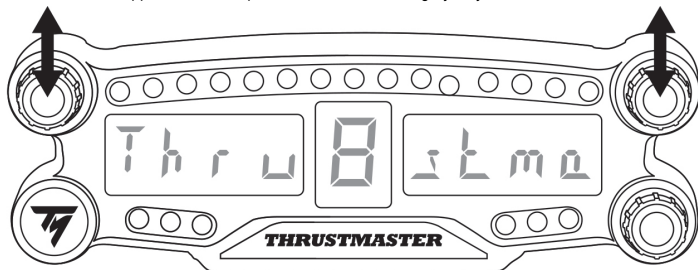

De melding **Connected** wordt korte tijd weergegeven op het hoofdscherm (6).

De melding **TM BT LED DISPLAY connected** wordt korte tijd weergegeven op het scherm van het PS4™-systeem.

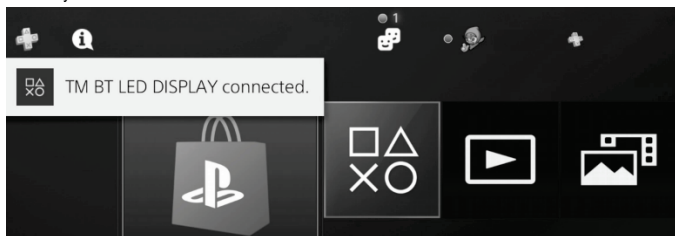

3. Nu kan er gespeeld worden!

## Deregistreer de BT LED DISPLAY op het PS4™-systeem

(Deze handeling is alleen vereist bij het oplossen van problemen of bij de aanschaf van een nieuwe BT LED DISPLAY.)

1. Zet de BT LED DISPLAY UIT door op de AAN/UIT-knop (4) te drukken.

2. Selecteer  [ Instellingen ] >  [ Apparaten ] > [ Bluetooth-apparaten ] in het menu van het PS4™-systeem.

Selecteer **TM BT LED DISPLAY** en druk daarna op de **s**-knop om te bevestigen.

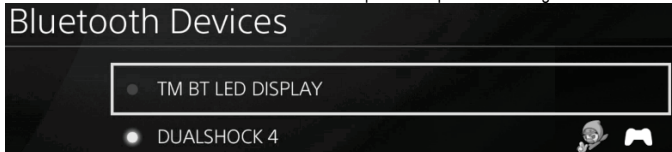

3. De melding **Apparaatnaam TM BT LED DISPLAY** wordt weergegeven op het scherm. Druk op de **OPTIONS**-knop op uw controller en selecteer daarna **Apparaat vergeten**. Druk op de **X**-knop om te bevestigen.

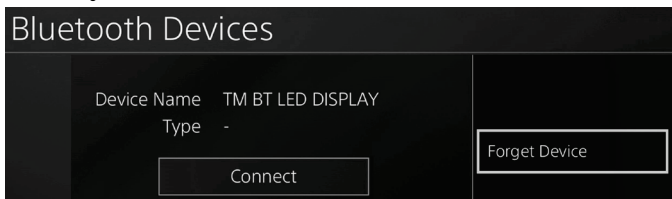

4. De melding **Het volgende apparaat wordt vergeten: TM BT LED DISPLAY** wordt weergegeven op het scherm.

Selecteer **OK** en druk vervolgens op de **s**-knop om te bevestigen.



5. De **TM BT LED DISPLAY** is nu niet meer geregistreerd op uw PS4™-systeem.

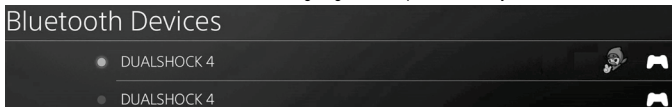



## DRAAIKNOPPEN NR. 1 EN NR. 2 GEBRUIKEN

Afhankelijk van de PS4™-game kunt u de draaiknoppen nr. 1 en nr. 2 gebruiken om de display-instellingen te wijzigen en te wisselen tussen instellingen.

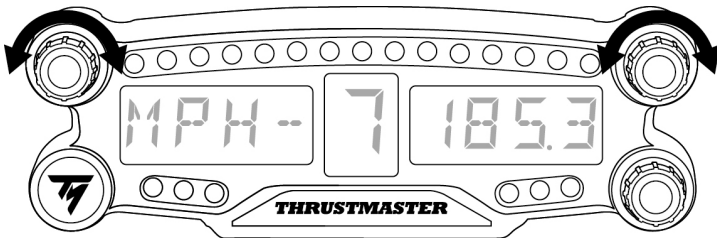

## HELDERHEID INSTELLEN VAN BT LED DISPLAY

- 1) Druk op knop nr. 3 en laat deze weer los om te wisselen tussen het instellen van de helderheid van de 21 LED's (5) en het instellen van de helderheid van het hoofddisplay (6).
- 2) Draai de knop naar links om de helderheid te verlagen en naar rechts om de helderheid te verhogen.

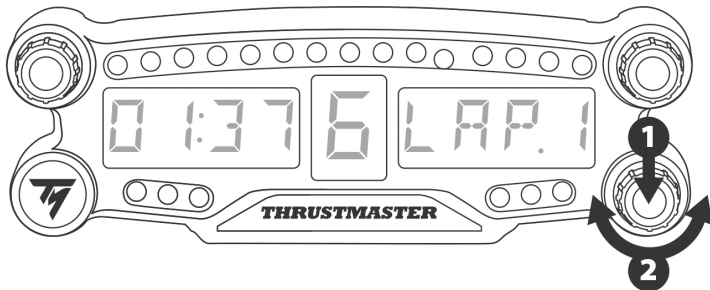

## BEVESTIGEN VAN BT LED DISPLAY

Tot op een afstand van 10 meter van het PS4™-systeem kunt u de BT LED DISPLAY gemakkelijk gebruiken.

U kunt de BT LED DISPLAY ook eenvoudig aan daarvoor geschikte items\* bevestigen of rechtstreeks aan bepaalde racesuren met behulp van de twee M3-schroefdraadgaten achterop het apparaat (9).

\* Worden apart verkocht

Ga voor meer informatie naar <http://support.thrustmaster.com>. Selecteer Racesuren / BT LED DISPLAY en vervolgens Handleiding of FAQ.

## FIRMWARE UPDATEN VAN BT LED DISPLAY

Zowel de algemene firmware als de Bluetooth-firmware van de BT LED DISPLAY kan worden bijgewerkt naar recentere versies zodat kan worden geprofiteerd van productverbeteringen.

U kunt als volgt de firmwareversies van uw BT LED DISPLAY bekijken en indien gewenst bijwerken: ga op de PC naar <http://support.thrustmaster.com>, selecteer Racesturen / BT LED DISPLAY, selecteer Firmware en volg de instructies en de procedure voor downloaden en installeren.

### HELP, FAQ EN TIPS

Ga naar <http://support.thrustmaster.com>. Selecteer Racesturen / BT LED DISPLAY en vervolgens Handleiding of FAQ.

ENGLISH

FRAÇAIS

DEUTSCH

NERLANDS

ITALIANO

ESPAÑOL

PORTUGUÉS

РУССКИЙ

ΕΛΛΗΝΙΚΑ

TÜRKÇE

POLSKI

## **INFORMATIE MET BETREKKING TOT KOPERSGARANTIE**

Wereldwijd garandeert Guillemot Corporation S.A., het statutair adres gevestigd aan de Place du Granier, BP 97143, 35571 Chantepie CEDEX, Frankrijk, (hierna te noemen "Guillemot") aan de koper dat dit Thrustmaster-product vrij zal zijn van materiaal- en fabricagefouten gedurende een garantieperiode gelijk aan de tijd maximaal vereist om een restitutie/vervangings voor dit product te claimen. In landen van de Europese Unie komt dit overeen met een periode van twee (2) jaar vanaf het moment van levering van het Thrustmaster-product. In andere landen komt de garantieperiode overeen met de tijd maximaal vereist om een restitutie/vervangings voor dit Thrustmaster-product te claimen zoals wettelijk is vastgelegd in het land waarin de koper woonachtig was op de datum van aankoop van het Thrustmaster-product. Indien een dergelijk claimrecht niet wettelijk is vastgelegd in het betreffende land, geldt een garantieperiode van één (1) jaar vanaf datum aankoop van het Thrustmaster-product.

Ongeacht het hierboven gestelde, geldt voor oplaadbare batterijen een garantieperiode van zes (6) maanden vanaf datum aankoop.

Indien u in de garantieperiode een defect meent te constateren aan dit product, neem dan onmiddellijk contact op met Technical Support die u zal informeren over de te volgen procedure. Als het defect wordt bevestigd, dient het product te worden geretourneerd naar de plaats van aankoop (of een andere locatie die wordt opgegeven door Technical Support).

Binnen het gestelde van deze garantie wordt het defecte product van de koper gerepareerd of vervangen, zulks ter beoordeling van Technical Support. Indien het Thrustmaster-product tijdens de garantieperiode is onderworpen aan een dergelijke revisie, wordt elke periode van ten minste zeven (7) dagen waarin het product niet in gebruik is, opgeteld bij de resterende garantieperiode (deze periode loopt vanaf de datum van verzoek van de consument voor interventie of vanaf de datum waarop het product in kwestie beschikbaar is gesteld voor revisie als de datum waarop het product ter beschikking wordt gesteld voor revisie later is dan de datum van het verzoek om interventie). Indien toegestaan door van toepassing zijnde wetgeving, beperkt de volledige aansprakelijkheid van Guillemot en haar dochterondernemingen (inclusief de aansprakelijkheid voor vervolgschade) zich tot het repareren of vervangen van het Thrustmaster-product. Indien toegestaan door van toepassing zijnde wetgeving, wijst Guillemot elke garantie af met betrekking tot verhandelbaarheid of geschiktheid voor enig doel.

Deze garantie is niet van kracht: (1) indien het product aangepast, geopend of gewijzigd is, of beschadigd is ten gevolge van oneigenlijk of onvoorzichtig gebruik, verwaarlozing, een ongeluk, normale slijtage, of enige andere oorzaak die niet gerelateerd is aan een materiaal- of fabricagefout (inclusief maar niet beperkt tot het combineren van het Thrustmaster-product met enig ongeschikt element waaronder in het bijzonder voedingsadapters, oplaadbare batterijen, opladers of enig ander element niet geleverd door Guillemot voor dit product); (2) als het product is gebruikt voor enig ander doel dan thuisgebruik, zoals maar niet exclusief een professioneel of commercieel doel (bijvoorbeeld game rooms, training, wedstrijden); (3) indien u zich niet houdt aan de instructies zoals verstrekt door Technical Support; (4) op software die onder een specifieke garantie valt; (5) op verbruiksartikelen (elementen die tijdens de levensduur van het product worden vervangen zoals bijvoorbeeld batterijen of pads van een headset of koptelefoon); (6) op accessoires (zoals bijvoorbeeld kabels, behuizingen, hoesjes, etui's, draagtassen of polsbandjes); (7) indien het product werd verkocht op een openbare veiling.

Deze garantie is niet overdraagbaar.

De wettelijke rechten van de koper die in zijn/haar land van toepassing zijn op de verkoop van consumentproducten worden op generlei wijze door deze garantie beperkt.

### **Aanvullende garantiebepalingen**

Gedurende de garantieperiode zal Guillemot in principe nooit reserveonderdelen leveren omdat Technical Support de enige partij is die bevoegd is een Thrustmaster-product te openen en/of te herstellen (met uitzondering van een herstelprocedure die de klant door Technical Support gevraagd wordt uit te voeren met behulp van schriftelijke instructies - omdat deze procedure bijvoorbeeld eenvoudig is en het herstelproces niet vertrouwelijk is - en door het verstrekken aan de consument van de benodigde onderdelen, indien van toepassing).

Gezien de innovatiecycli en om haar knowhow en handelsgeheimen te beschermen, zal Guillemot in principe nooit een herstelbeschrijving of reserveonderdelen verstrekken voor een Thrustmaster-product waarvan de garantieperiode is verstreken.

### **Aansprakelijkheid**

Indien toegestaan door van toepassing zijnde wetgeving, wijzen Guillemot Corporation S.A. (hierna te noemen "Guillemot") en haar dochterondernemingen alle aansprakelijkheid af voor enige schade veroorzaakt door één van de volgende oorzaken: (1) indien het product aangepast, geopend of gewijzigd is; (2) de montage-instructies niet zijn opgevolgd; (3) oneigenlijk of onvoorzichtig gebruik, verwaarlozing, een ongeluk (bijvoorbeeld stoten); (4) normale slijtage; (5) het gebruik van het product voor enig ander doel dan thuisgebruik, zoals maar niet exclusief een professioneel of commercieel doel (bijvoorbeeld game rooms, training, wedstrijden). Indien toegestaan onder van toepassing zijnde wetgeving, wijzen Guillemot en haar dochterondernemingen alle aansprakelijkheid af voor enige schade aan dit product niet gerelateerd aan een materiaal- of fabricagefout (inclusief maar niet beperkt tot enige schade direct of indirect veroorzaakt door enige software, of door het combineren van het Thrustmaster-product met enig ongeschikt element waaronder in het bijzonder voedingsadapters, oplaadbare batterijen, opladers of enig ander element niet geleverd door Guillemot voor dit product).

**THRUSTMASTER®**

**TECHNISCHE ONDERSTEUNING**

<http://support.thrustmaster.com/>



## VERKLARING VAN CONFORMITEIT MET EU-RICHTLIJNEN

Hierbij verklaart Guillemot Corporation S.A. dat dit BT LED DISPLAY apparaat voldoet aan de essentiële vereisten en andere relevante bepalingen van richtlijn 2014/53/UE (RED). De conformiteitsverklaring kunt u vinden op:

[http://www.thrustmaster.com/certificates/BT\\_Led\\_Display/Doc-BT\\_Led\\_Display.pdf](http://www.thrustmaster.com/certificates/BT_Led_Display/Doc-BT_Led_Display.pdf)

Frequentieband: 2402-2480 MHz, RF MAX vermogen: <10 dBm

## COPYRIGHT

© 2017 Guillemot Corporation S.A.. Alle rechten voorbehouden. Thrustmaster® is een geregistreerd handelsmerk van Guillemot Corporation S.A..

Gelicenseerd voor verkoop in Europa, Afrika, Midden-Oosten, Rusland, India en Oceanië. Uitsluitend bestemd voor gebruik met de PlayStation®4.

Alle overige handelsmerken en merknamen worden hierbij erkend als zijnde het eigendom van hun respectieve eigenaren. Afbeeldingen zijn niet bindend. Inhoud, ontwerp en specificaties kunnen zonder voorafgaande kennisgeving worden gewijzigd en kunnen per land verschillen. Geproduceerd in China.

Gefabriceerd en gedistribueerd door Guillemot Corporation S.A..

## AANBEVELINGEN VOOR DE BESCHERMING VAN HET MILIEU



\* In de Europese Unie en Turkije: Gooi dit product na het einde van de levensduur niet weg met het normale afval, maar breng het naar het door uw gemeente aangewezen inzamelpunt voor elektrische en/of computerapparatuur.

Ter herinnering is hiertoe op het product, de gebruikshandleiding of de verpakking een symbool aangebracht.

De meeste materialen kunnen worden gerecycled. Door recycling en andere methoden voor verantwoorde verwerking van afgedankte elektrische en elektronische apparaten kunt u een belangrijke bijdrage leveren aan de bescherming van het milieu.

Neem contact op met uw gemeente voor informatie over een inzamelpunt bij u in de buurt.

In alle andere landen: houd u aan de plaatselijk milieuwetgeving voor elektrische en elektronische apparaten.

Bewaar deze informatie. Kleuren en bestickering kunnen afwijken.

Plastic bevestigingen en plakband moeten van het product worden verwijderd voordat het wordt gebruikt.

[www.thrustmaster.com](http://www.thrustmaster.com)

*\*Alleen van toepassing in de EU en Turkije*



# BT<sup>®</sup> LED DISPLAY



Per PlayStation®4

Manuale d'uso

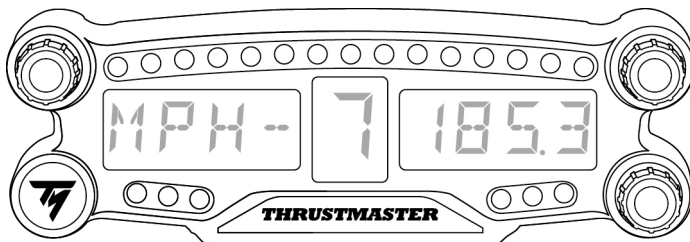

ENGLISH

FRANÇAIS

DEUTSCH

NEDERLANDS

ITALIANO

ESPAÑOL

PORTUGUÊS

РУССКИЙ

ΕΛΛΗΝΙΚΑ

TÜRKÇE

POLSKI

## CARATTERISTICHE TECNICHE

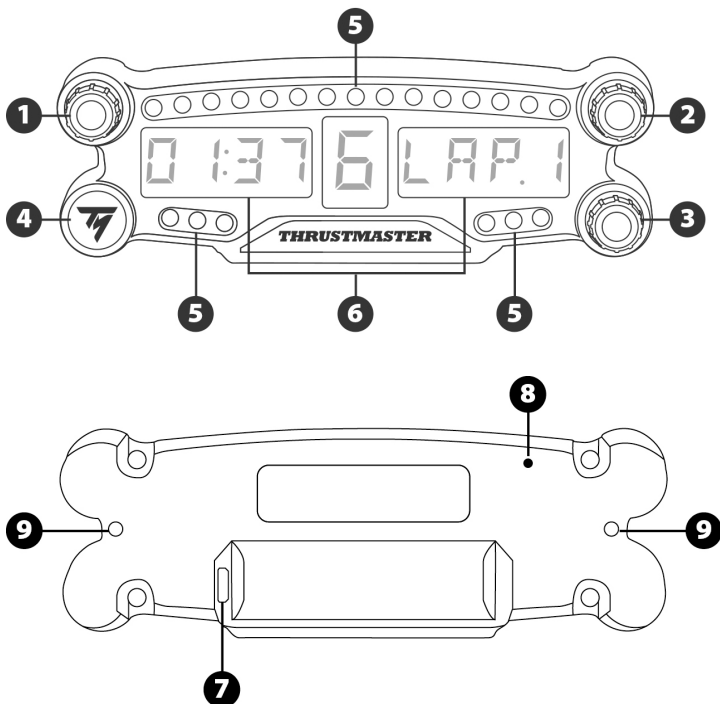

- |   |                                                                                             |   |                                                         |
|---|---------------------------------------------------------------------------------------------|---|---------------------------------------------------------|
| 1 | Selettore rotante n. 1 con funzione pulsante a pressione                                    | 6 | Display principale                                      |
| 2 | Selettore rotante n. 2 con funzione pulsante a pressione                                    | 7 | Connettore di ricarica micro USB                        |
| 3 | Selettore rotante n. 3 con funzione pulsante a pressione (controllo regolazione luminosità) | 8 | Indicatore di carica                                    |
| 4 | Pulsante di accensione On/Off                                                               | 9 | Due fori M3 filettati per il fissaggio della periferica |
| 5 | 21 LED                                                                                      |   |                                                         |

## ATTENZIONE

Prima di utilizzare questo prodotto, ti invitiamo a leggere con attenzione il presente manuale e a conservarlo con cura, nel caso in cui avessi bisogno di consultarlo nuovamente.



### **Attenzione – Shock elettrico**

- \* Conserva questo prodotto in un luogo asciutto e non esporlo alla polvere o alla luce del sole.
- \* Non torcere e non tirare i connettori e i cavi.
- \* Non versare alcun liquido sul prodotto o sui relativi connettori.
- \* Non cortocircuitare il prodotto.
- \* Non smontare questo prodotto; non gettarlo nel fuoco e non esporlo alle alte temperature.
- \* Non aprire la periferica: all'interno non vi sono componenti utili all'utente. Qualunque riparazione dovrà essere effettuata dal produttore, da un suo rappresentante autorizzato o da un tecnico qualificato.



### **Attenzione – Batteria interna**

- Prima di utilizzare il BT LED DISPLAY, caricalo al massimo.
- Non smontare la periferica: così facendo, annulleresti la garanzia.
- Proteggi la tua periferica da urti e impatti.
- Questa periferica non dovrebbe essere utilizzata da bambini al di sotto dei 14 anni di età senza la supervisione di un adulto.

THRUSTMASTER® DECLINA OGNI RESPONSABILITÀ IN CASO DI MANCATO RISPETTO DELLE PRESENTI ISTRUZIONI.

ATTENZIONE: IN CASO DI SOSTITUZIONE DELLA BATTERIA CON UNA BATTERIA DI TIPO NON CORRETTO, POTREBBE VERIFICARSI UN'ESPLOSIONE.

SEGUI LE ISTRUZIONI RELATIVE ALLO SMALTIMENTO DELLE BATTERIE.

## RICARICARE LA BATTERIA DEL BT LED DISPLAY

Utilizzando un cavo micro USB (come il cavo USB fornito assieme al sistema PS4™), collega il BT LED DISPLAY a una porta USB libera del sistema PS4™.

Il connettore di ricarica (7) si trova sul retro del BT LED DISPLAY.

L'indicatore di carica (8) si illumina di rosso quando la periferica è in ricarica e si spegne quando la periferica è totalmente carica.

## COMPATIBILITÀ CON I GIOCHI PS4™

Un elenco di titoli PS4™ compatibili con il BT LED DISPLAY è disponibile sul sito <http://support.thrustmaster.com>. Seleziona Volanti / BT LED DISPLAY / Impostazioni dei giochi.

Questo elenco viene costantemente ampliato in base all'uscita di nuovi giochi PS4™ compatibili con il BT LED DISPLAY.



# INSTALLAZIONE SUL SISTEMA PS4™

## Registrazione del BT LED DISPLAY sul sistema PS4™





**Questa operazione è da effettuarsi una sola volta. Non è necessario eseguirla ogniqualvolta il sistema PS4™ via riavviato.**

Al momento del primo utilizzo del BT LED DISPLAY, dovrai obbligatoriamente registrare quest'ultimo nel tuo sistema PS4™: questa operazione dovrà essere effettuata una sola volta.

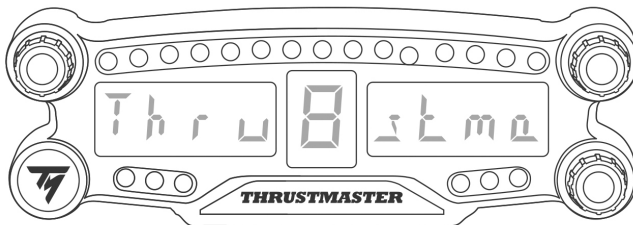

1. Accendi il BT LED DISPLAY premendo il pulsante On/Off (4).

Sul display principale (6) scorrerà il messaggio **Thrustmaster BT Wheel Display**.



2. Dal menu del sistema PS4™, seleziona  [ **Settings (Impostazioni)** ] >  [ **Devices (Dispositivi)** ] > [ **Bluetooth Devices (Dispositivi Bluetooth)** ] per cercare automaticamente le periferiche *Bluetooth*® nelle vicinanze. Nell'elenco compariranno i dispositivi associati e altre periferiche Bluetooth.

### Bluetooth Devices

- DUALSHOCK 4 
- DUALSHOCK 4 

3. Premi brevemente e rilascia, simultaneamente, i selettori n. 1 e 2 del BT LED DISPLAY. Sul display principale (6) scorrerà il messaggio **Searching known devices**.

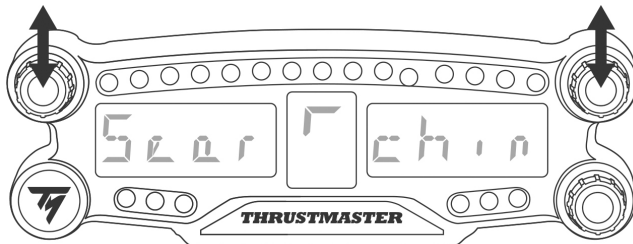

4. Dopo alcuni istanti, sullo schermo del sistema PS4™ dovrebbe comparire il nome **TM BT LED DISPLAY**. Utilizzando il tuo controller, selezionalo e premi il pulsante  $\times$ .

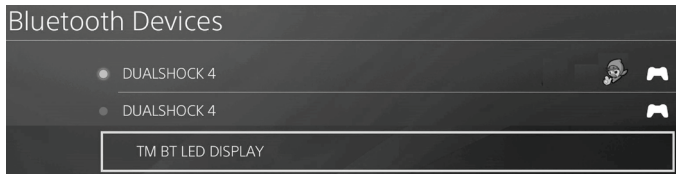

5. Sullo schermo del sistema PS4™ comparirà il messaggio **Do you want to register this Bluetooth device TM BT LED DISPLAY? (Desideri registrare questo dispositivo Bluetooth TM BT LED DISPLAY?)**. Scegli **YES (Sì)**, dopodiché premi il pulsante  $\times$  per confermare.

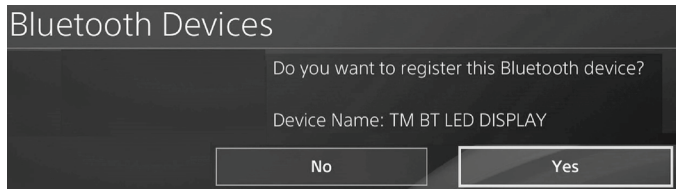

6. Sullo schermo del sistema PS4™ comparirà per pochi istanti il messaggio **TM BT LED DISPLAY connected (TM BT LED DISPLAY connesso)**.

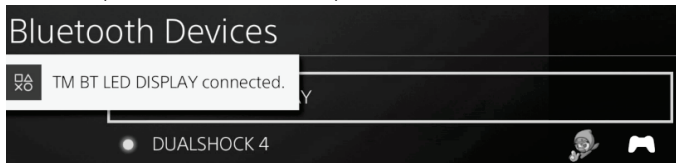

Sullo schermo del sistema PS4™, l'indicatore luminoso alla sinistra di **TM BT LED DISPLAY** risulterà ora illuminato in verde, il che significa che il dispositivo risulta correttamente connesso al sistema.

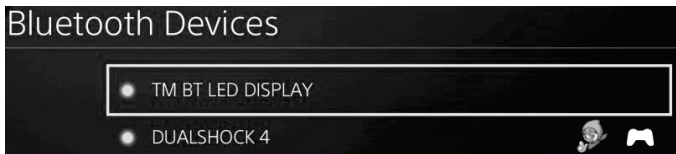

7. Ora sei pronto/a per giocare!

**Se tale procedura non andasse a buon fine, spegni e scollega il tuo sistema PS4™, dopodiché ricollega il cavo di alimentazione del sistema. Riavvia il tuo sistema PS4™, quindi ripeti la registrazione dal passo 1 al passo 6.**

## Collegamento del BT LED DISPLAY al sistema PS4™



**MOLTO IMPORTANTE**



- È necessario che tu svolga tale operazione ogniqualvolta viene riavviato il sistema PS4™.
- Il collegamento del BT LED DISPLAY al sistema PS4™ funzionerà solamente nel caso in cui il passaggio precedente (ovvero la Registrazione del BT LED DISPLAY sul sistema PS4™) sia stato eseguito correttamente almeno una volta.

1. Accendi il BT LED DISPLAY premendo il pulsante On/Off (4).

Sul display principale (6) scorrerà il messaggio **Thrustmaster BT Wheel Display**.

2. Premi brevemente e rilascia, simultaneamente, i selettori n. 1 e 2 del BT LED DISPLAY.

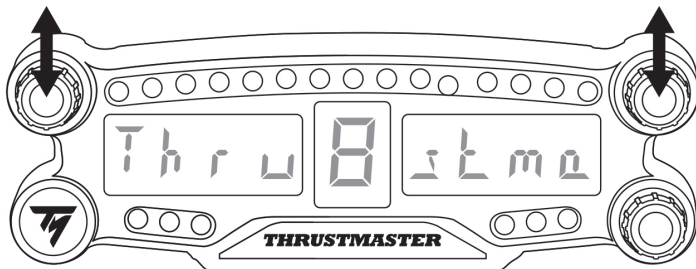

Sul display principale (6) apparirà per pochi istanti il messaggio **Connected**.

Sullo schermo del sistema PS4™ apparirà brevemente il messaggio **TM BT LED DISPLAY connected (TM BT LED DISPLAY connesso)**.

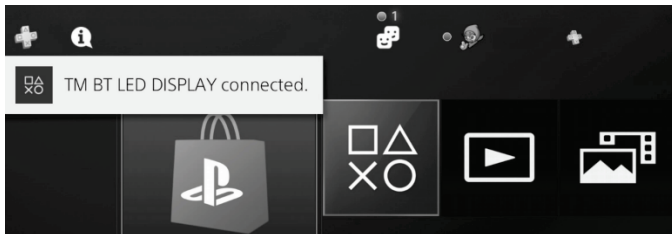

3. Ora sei pronto/a per giocare!

## Dissociazione del BT LED DISPLAY dal sistema PS4™

(Questa operazione è necessaria soltanto in caso di problemi o in seguito all'acquisto di un nuovo BT LED DISPLAY.)

1. Spegni il BT LED DISPLAY premendo il pulsante On/Off (4).

2. Nel menu del sistema PS4™, seleziona  [ Settings (Impostazioni) ] >  [ Devices (Dispositivi) ] > [ Bluetooth Devices (Dispositivi Bluetooth) ].

Seleziona **TM BT LED DISPLAY**, quindi premi il pulsante  per confermare.

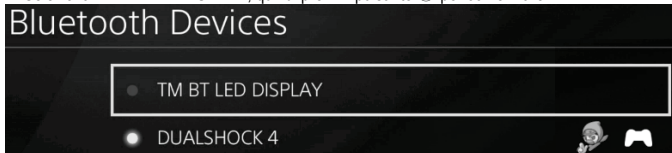

3. Sullo schermo apparirà il messaggio **Device Name TM BT LED DISPLAY (Nome Dispositivo TM BT LED DISPLAY)**. Premi il pulsante **OPTIONS** del tuo gamepad, quindi scegli **Forget Device (Dimentica Dispositivo)**. Premi il pulsante  per confermare.

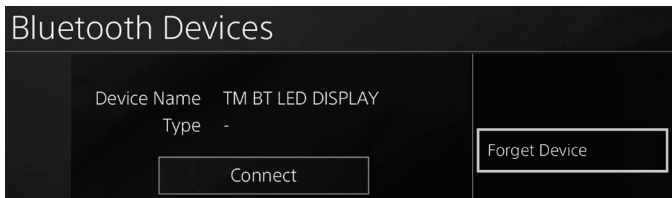

4. Sullo schermo apparirà il messaggio **The following device will be forgotten: TM BT LED DISPLAY (Verrà dimenticato il seguente dispositivo: TM BT LED DISPLAY)**.

Scegli **OK**, dopodiché premi il pulsante  per confermare.



5. Il **TM BT LED DISPLAY** non risulta più associato al tuo sistema PS4™.

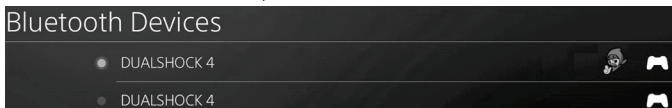

## UTILIZZARE I SELETTORI ROTANTI N.1 E N.2

A seconda del gioco per PS4™, potrai ruotare i selettori n.1 e n. 2 per modificare le impostazioni del display e per passare da una regolazione all'altra.

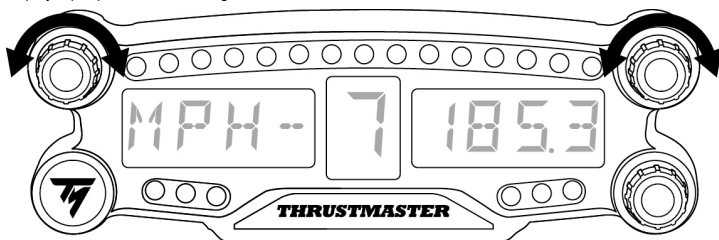

## REGOLARE LA LUMINOSITÀ DEL BT LED DISPLAY

- 1) Premi e rilascia il selettore n.3 per passare dalla regolazione della luminosità dei 21 LED (5) alla regolazione dell'intensità del display principale (6) e viceversa.
- 2) Ruota il selettore verso sinistra per ridurre l'intensità o verso destra per aumentarla.

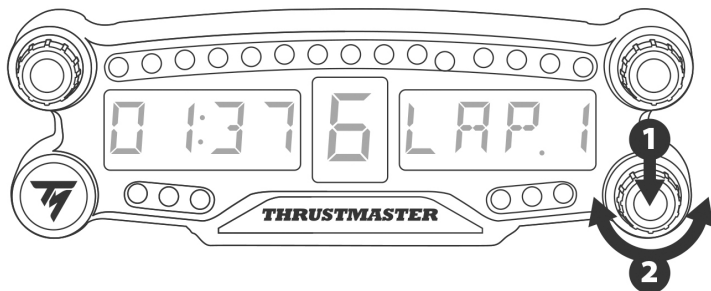

## FISSARE IL BT LED DISPLAY

Puoi sistemare il BT LED DISPLAY dove meglio credi, entro un raggio di 10 metri dal sistema PS4™.

Puoi anche fissare la periferica a svariati elementi idonei\* o direttamente ad alcuni volanti, utilizzando i due fori M3 filettati presenti sul retro della periferica (9).

\* *Venduti separatamente*

Per ulteriori informazioni a riguardo, visita il sito <http://support.thrustmaster.com>. Seleziona Volanti / BT LED DISPLAY, cliccando poi su Manuale d'uso o FAQ.

## AGGIORNARE IL FIRMWARE DEL BT LED DISPLAY

Entrambi i firmware integrati nel BT LED DISPLAY (il firmware generale e il firmware Bluetooth) possono essere aggiornati a versioni più recenti, per sfruttare miglioramenti al prodotto.

Per visualizzare le versioni dei firmware del tuo BT LED DISPLAY e, se necessario, aggiornarli: con un PC, accedi al sito <http://support.thrustmaster.com>, clicca su Volanti / BT LED DISPLAY, seleziona quindi Firmware e segui le istruzioni per il download e la procedura di installazione.

### AIUTO, FAQ E CONSIGLI

Visita il sito <http://support.thrustmaster.com>. Seleziona Volanti / BT LED DISPLAY, quindi Manuale d'uso o FAQ.

ENGLISH

FRANÇAIS

DEUTSCH

NEDERLANDS

ITALIANO

ESPAÑOL

PORTUGUÊS

РУССКИЙ

ΕΛΛΗΝΙΚΑ

TÜRKÇE

POLSKI

## **Informazioni sulla garanzia al consumatore**

A livello mondiale, Guillemot Corporation S.A., avente sede legale in Place du Granier, B.P. 97143, 35571 Chantepie, Francia (d'ora in avanti "Guillemot") garantisce al consumatore che il presente prodotto Thrustmaster sarà privo di difetti relativi ai materiali e alla fabbricazione, per un periodo di garanzia corrispondente al limite temporale stabilito per la presentazione di un reclamo riguardante la conformità del prodotto in questione. Nei paesi della Comunità Europea, tale periodo equivale a due (2) anni a partire dalla consegna del prodotto Thrustmaster. In altri paesi, la durata della garanzia corrisponde al limite temporale stabilito per la presentazione di un reclamo riguardante la conformità del prodotto Thrustmaster in base alle leggi applicabili nel paese in cui il consumatore risiedeva alla data di acquisto del prodotto Thrustmaster (qualora nel paese in questione non esistesse alcuna norma a riguardo, il periodo di garanzia corrisponderà a un (1) anno a partire dalla data originale di acquisto del prodotto Thrustmaster).

Qualora, durante il periodo di garanzia, il prodotto dovesse apparire difettoso, contatti immediatamente l'Assistenza Tecnica, che le indicherà la procedura da seguire. Qualora il difetto dovesse essere confermato, il prodotto dovrà essere riportato al luogo di acquisto (o qualsiasi altro luogo indicato dall'Assistenza Tecnica).

Nel contesto della presente garanzia, il prodotto difettoso di proprietà del consumatore potrà essere sostituito o reso nuovamente funzionante, a discrezione dell'Assistenza Tecnica. Se, durante il periodo coperto dalla garanzia, il prodotto Thrustmaster fosse oggetto di tale rimessa in operatività, alla rimanente durata della garanzia dovrà essere aggiunto un periodo di almeno sette (7) giorni, durante il quale il prodotto risulta non utilizzabile (tale periodo intercorre dalla data della richiesta di intervento da parte del consumatore o dalla data in cui il prodotto in questione è reso disponibile per la rimessa in operatività, questo nel caso in cui tale data sia successiva alla data di richiesta di intervento). Qualora le leggi applicabili in materia lo consentano, la totale responsabilità di Guillemot e delle sue controllate (compresi i danni conseguenti) si limita alla rimessa in operatività o alla sostituzione del prodotto Thrustmaster. Qualora le leggi applicabili in materia lo consentano, Guillemot declina ogni garanzia sulla commerciabilità o la conformità a finalità particolari.

La presente garanzia non potrà essere applicata: (1) se il prodotto è stato modificato, aperto, alterato o ha subito danni derivanti da un uso inappropriato o non autorizzato, da negligenza, da un incidente, dalla semplice usura, o da qualsiasi altra causa non riconducibile a difetti nei materiali o nell'assemblaggio (compresi, ma non i soli, prodotti Thrustmaster combinati con elementi inadatti, tra cui, in particolare, batterie ricaricabili, caricatori o qualsiasi altro elemento non fornito da Guillemot per questo prodotto); (2) nel caso in cui il prodotto sia stato utilizzato per qualsiasi altro scopo al di fuori dell'uso domestico, comprese finalità professionali o commerciali (esempio: sale giochi, allenamenti, concorsi); (3) in caso di mancato rispetto delle istruzioni fornite dall'Assistenza Tecnica; (4) in caso di software, ovvero software soggetto a una specifica garanzia; (5) ai materiali di consumo (elementi che richiedono la loro sostituzione al termine della loro durata di esercizio come, ad esempio, batterie di tipo convenzionale o cuscinetti protettivi per auricolari o cuffie); (6) agli accessori (ad esempio, cavi, custodie, borsette, borse, cinturini); (7) se il prodotto è stato venduto ad un'asta pubblica.

La presente garanzia non è trasferibile.

I diritti legali del consumatore, stabiliti dalle leggi vigenti in materia di vendita di beni di consumo nel relativo paese, non vengono intaccati dalla presente garanzia.

### Disposizioni addizionali sulla garanzia

Per tutta la durata della garanzia, in linea di principio, Guillemot non fornirà alcuna parte di ricambio, in quanto la sola Assistenza Tecnica è la parte autorizzata ad aprire e/o rimettere in funzionamento tutti i prodotti Thrustmaster (fatta eccezione per eventuali procedure di rimessa in operatività che l'Assistenza Tecnica potrebbe richiedere al consumatore, attraverso istruzioni scritte – viste, ad esempio, la semplicità e la mancanza di riservatezza della procedura di rimessa in operatività – e fornendo al consumatore le necessarie parti di ricambio, se ve ne fosse l'esigenza).

Considerando i propri cicli di innovazione e per proteggere il proprio know-how e i propri segreti commerciali, in linea di principio, Guillemot non fornirà alcuna notifica o parte di ricambio finalizzata alla rimessa in attività di un qualunque prodotto Thrustmaster il cui periodo di garanzia risultasse scaduto.

### Responsabilità

Qualora le leggi applicabili in materia lo consentano, Guillemot Corporation S.A. (d'ora in avanti "Guillemot") e le sue controllate declinano ogni responsabilità per qualsiasi danno derivante da almeno una delle seguenti condizioni: (1) il prodotto è stato modificato, aperto o alterato; (2) mancato rispetto delle istruzioni di installazione; (3) uso inappropriato o non permesso, negligenza, incidente (come, ad esempio, un impatto); (4) semplice usura; (5) utilizzo del prodotto per qualsiasi altro scopo al di fuori dell'uso domestico, comprese finalità professionali o commerciali (esempio: sale giochi, allenamenti, concorsi). Qualora le leggi applicabili in materia lo consentano, Guillemot e le sue controllate declinano ogni responsabilità per qualsiasi danno non riconducibile a difetti nei materiali o nella fabbricazione del prodotto (compresi, ma non i soli, potenziali danni causati direttamente o indirettamente da un qualunque software, oppure dall'uso del prodotto Thrustmaster in combinazione con elementi inadatti, tra cui, in particolare, batterie ricaricabili, caricatori o qualsiasi altro elemento non fornito da Guillemot per questo prodotto).

**THRUSTMASTER®**

**ASSISTENZA TECNICA**

<http://support.thrustmaster.com>





## DICHIARAZIONE DI CONFORMITÀ AI REGOLAMENTI UE

Con la presente, Guillemot Corporation S.A. dichiara che la periferica BT LED DISPLAY è conforme ai requisiti principali e ad altre importanti clausole della Direttiva 2014/53/UE (RED). La dichiarazione di conformità può essere visualizzata al seguente sito web:

[http://www.thrustmaster.com/certificates/BT\\_Led\\_Display/Doc-BT\\_Led\\_Display.pdf](http://www.thrustmaster.com/certificates/BT_Led_Display/Doc-BT_Led_Display.pdf)

Banda in frequenza: 2402-2480MHz, potenza MASSIMA RF: <10dBm

## COPYRIGHT

© 2017 Guillemot Corporation S.A. Tutti i diritti riservati. Thrustmaster® è un marchio registrato da Guillemot Corporation S.A.

Con licenza di vendita in Europa, Africa, Medio Oriente, Russia, India e Oceania. Utilizzabile esclusivamente con PlayStation®4.

Tutti gli altri marchi appartengono ai legittimi proprietari. Illustrazioni puramente indicative. I contenuti, i design e le caratteristiche possono essere oggetto di modifiche senza preavviso e possono variare da una nazione all'altra. Prodotto in Cina.

Prodotto e distribuito da Guillemot Corporation S.A.

## RACCOMANDAZIONI SULLA TUTELA DELL'AMBIENTE



\* Nell'Unione Europea e Turchia: Al termine della sua vita operativa, questo prodotto non dovrebbe essere gettato assieme ai comuni rifiuti, ma dovrebbe essere portato ad un apposito punto di raccolta destinato al riciclaggio del Materiale Elettrico ed Elettronico.

Ciò è confermato dal simbolo riportato sul prodotto, nel manuale d'uso o sulla confezione.

A seconda delle proprie caratteristiche, i materiali potrebbero essere riciclati. Tramite il riciclaggio ed altre forme di trattamento del Materiale Elettrico ed Elettronico, è possibile fornire un importante contributo per la salvaguardia dell'ambiente.

Per conoscere i punti di raccolta più vicini a te, contatta le autorità locali competenti.

In tutti gli altri Paesi: per favore, rispetta le leggi locali sul riciclo dei materiali elettrici ed elettronici.

Informazioni da conservare. I colori e le decorazioni possono variare.

I ganci di plastica e gli adesivi dovrebbero essere rimossi dal prodotto prima che quest'ultimo venga utilizzato.

[www.thrustmaster.com](http://www.thrustmaster.com)

*\*Valido solo in UE e Turchia*



# BT<sup>®</sup> LED DISPLAY



Para PlayStation®4

Manual del usuario

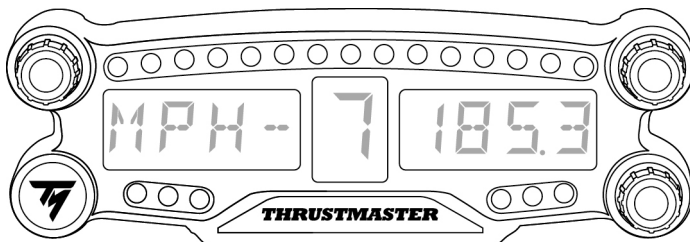

ENGLISH

FRANÇAIS

DEUTSCH

NEDERLANDS

ITALIANO

ESPAÑOL

PORTUGUÊS

РУССКИЙ

ΕΛΛΗΝΙΚΑ

TÜRKÇE

POLSKI

## ESPECIFICACIONES TÉCNICAS

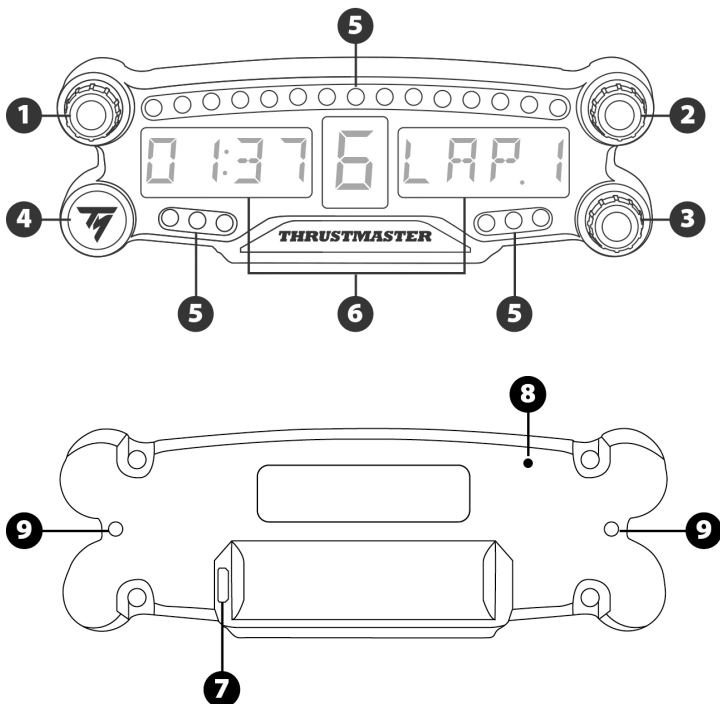

- 1 Selector giratorio nº 1 con función de botón pulsador
- 2 Selector giratorio nº 2 con función de botón pulsador
- 3 Selector giratorio nº 3 con función de botón pulsador (control de ajuste del brillo)
- 4 Botón de encender/apagar
- 5 21 LED

- 6 Pantalla principal
- 7 Conector de recarga micro USB
- 8 Indicador de carga
- 9 Dos agujeros con rosca M3 para fijar el dispositivo

## ADVERTENCIAS

Antes de utilizar este producto, lee detenidamente este manual y consérvalo para consultarlo posteriormente.



### **Advertencia – Descarga eléctrica**

- \* Mantén el producto en un lugar seco y no lo expongas al polvo ni a la luz directa del sol.
- \* No retuerzas ni tires de los conectores ni de los cables.
- \* No derrames líquidos en el producto ni en sus conectores.
- \* No cortocircuites el producto.
- \* No desmontes nunca el producto ni lo lances al fuego ni lo expongas a temperaturas elevadas.
- \* No abras el dispositivo: en el interior no hay piezas que el usuario pueda arreglar. Las reparaciones las debe realizar el fabricante, su representante autorizado o un técnico cualificado.



### **Advertencia – Batería interna**

- Carga por completo el BT LED DISPLAY antes de usarlo.
- No desmontes el dispositivo, ya que invalidarías su garantía.
- Protege el dispositivo de golpes e impactos.
- Este dispositivo no deben usarlo niños menores de 14 años sin la supervisión de un adulto.

THRUSTMASTER® RENUNCIA A CUALQUIER RESPONSABILIDAD EN EL CASO DE INCUMPLIMIENTO DE ESTAS INSTRUCCIONES.

ADVERTENCIA: SE PUEDE PRODUCIR UNA EXPLOSIÓN SI LA BATERÍA SE SUSTITUYE POR OTRA DE UN TIPO INCORRECTO.

SIGUE LAS INSTRUCCIONES RELACIONADAS CON LA ELIMINACIÓN DE LAS BATERÍAS.

## CÓMO CARGAR LA BATERÍA DEL BT LED DISPLAY

Usando un cable micro USB (como el cable USB suministrado con el sistema PS4™), conecta el BT LED DISPLAY a uno de los puertos USB alimentados del sistema PS4™.

El conector de carga (7) se encuentra en la parte trasera del BT LED DISPLAY.

El indicador de carga (8) se enciende en rojo cuando el dispositivo está cargando y se apaga cuando está totalmente cargado.

## COMPATIBILIDAD CON JUEGOS DE PS4™

Una lista de juegos de PS4™ compatibles con el BT LED DISPLAY está disponible en <http://support.thrustmaster.com>. Selecciona Volantes de carreras / BT LED DISPLAY / Ajustes de los juegos.

Esta lista se ampliará regularmente con el lanzamiento de nuevos juegos de PS4™ compatibles con el BT LED DISPLAY.

# INSTALACIÓN EN EL SISTEMA PS4™

## Registrar el BT LED DISPLAY en el sistema PS4™





Esta operación sólo tendría que realizarse una vez. No es necesario hacerla cada vez que se reinicie el sistema PS4™.

Al usar el BT LED DISPLAY por primera vez, debes registrarlo obligatoriamente en el sistema PS4™; esta operación sólo tiene que realizarse una vez.

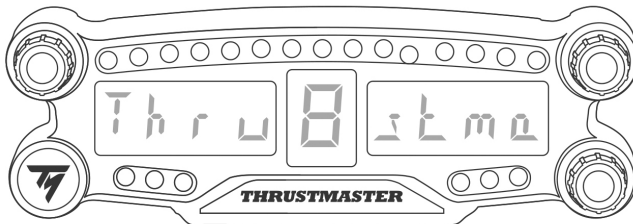
1. Enciende el BT LED DISPLAY pulsando el botón de encender/apagar (4).  
Se mostrará el mensaje **Thrustmaster BT Wheel Display** en la pantalla principal (6).



2. En el menú del sistema PS4™, selecciona  [ **Settings** ] [Ajustes] >  [ **Devices** ] [Dispositivos] > [ **Bluetooth Devices** ] [Dispositivos Bluetooth] para buscar automáticamente dispositivos **Bluetooth®** cercanos. Aparecerán en la lista los dispositivos emparejados y otros dispositivos Bluetooth.

### Bluetooth Devices

- DUALSHOCK 4
- DUALSHOCK 4



3. Pula brevemente y suelta los selectores nº 1 y 2 simultáneamente en el BT LED DISPLAY. Se mostrará el mensaje **Searching known devices** en la pantalla principal (6).

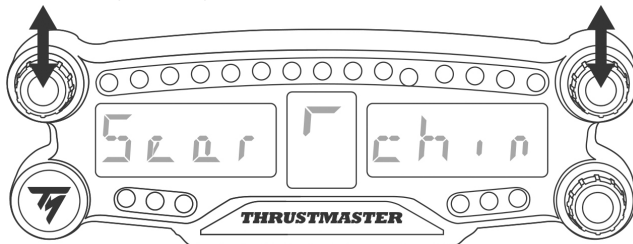

4. Después de algún tiempo, debe aparecer el nombre **TM BT LED DISPLAY** en la pantalla del sistema PS4™. Usando el mando, selecciónalo y pulsa el botón **X**.

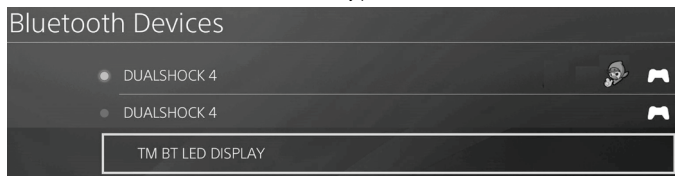

5. El mensaje **Do you want to register this Bluetooth device TM BT LED DISPLAY?** [¿Deseas registrar este dispositivo Bluetooth TM BT LED DISPLAY?] aparecerá en la pantalla del sistema PS4™. Selecciona **YES** [SÍ] y luego pulsa el botón **X** para confirmar.

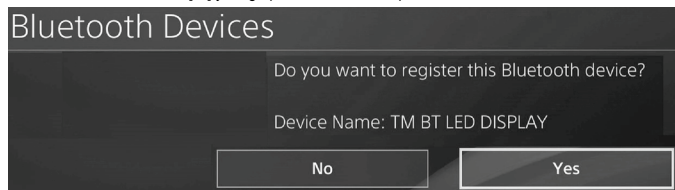

6. El mensaje **TM BT LED DISPLAY connected** [TM BT LED DISPLAY conectado] aparecerá brevemente en la pantalla del sistema PS4™.

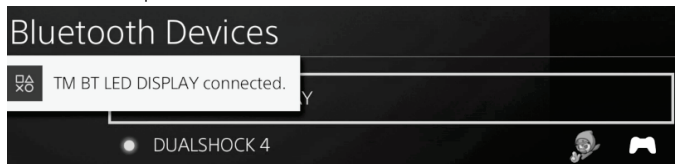

En la pantalla del sistema PS4™, la luz indicadora situada a la izquierda del **TM BT LED DISPLAY** se enciende ahora en verde, lo que significa que el dispositivo está conectado correctamente al sistema.

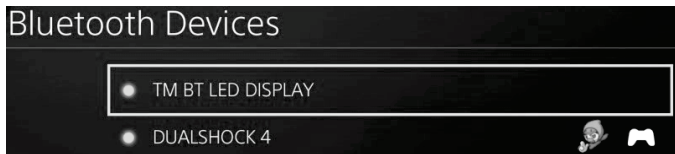

7. ¡Ya estás preparado para jugar!

**Si la operación fallase, apaga el sistema PS4™ y desconecta y luego vuelve a conectar el cable de alimentación del sistema. Reinicia el sistema PS4™ y luego repite los pasos de registro del 1 al 6.**

## Conectar el BT LED DISPLAY al sistema PS4™



### MUY IMPORTANTE



- Es obligatorio que realices esta operación cada vez que se reinicie el sistema PS4™.
- La conexión del BT LED DISPLAY al sistema PS4™ sólo funcionará si el paso anterior (es decir, Registrar el BT LED DISPLAY en el sistema PS4™) se ha realizado correctamente al menos una vez.

1. Enciende el BT LED DISPLAY pulsando el botón de encender/apagar (4).

Se mostrará el mensaje **Thrustmaster BT Wheel Display** en la pantalla principal (6).

2. Pulsa brevemente y suelta los selectores nº 1 y 2 simultáneamente en el BT LED DISPLAY.

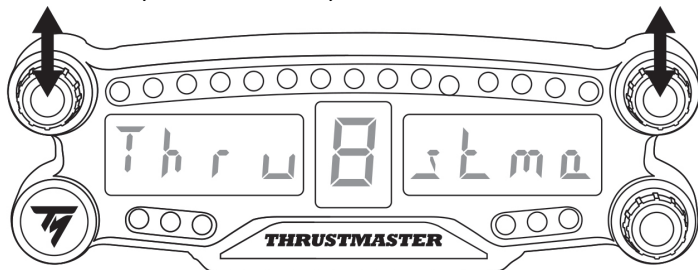

Aparecerá brevemente el mensaje **Connected** en la pantalla principal (6).

El mensaje **TM BT LED DISPLAY connected** [TM BT LED DISPLAY conectado] aparecerá brevemente en la pantalla del sistema PS4™.

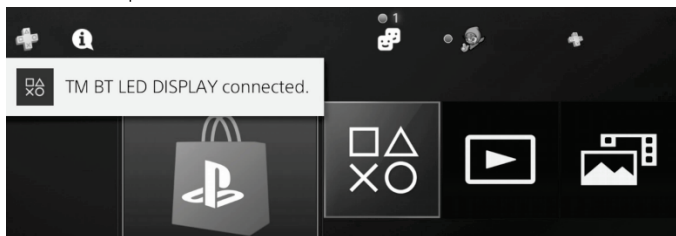

3. ¡Ya estás preparado para jugar!

## Quitar el registro del BT LED DISPLAY del sistema PS4™

(Sólo es necesario realizar esta operación al resolver problemas o al comprar un nuevo BT LED DISPLAY.)

1. Apaga el BT LED DISPLAY pulsando el botón de encender/apagar (4).

2. En el menú del sistema PS4™, selecciona  [ Settings ] [Ajustes] >  [ Devices ] [Dispositivos] > [ Bluetooth Devices ] [Dispositivos Bluetooth].

Selecciona **TM BT LED DISPLAY** y luego pulsa el botón  para confirmar.

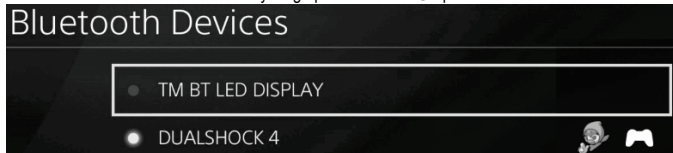

3. Aparecerá el mensaje **Device Name TM BT LED DISPLAY** [Nombre del dispositivo TM BT LED DISPLAY] en la pantalla. Pulsa el botón **OPTIONS** en el gamepad y luego selecciona **Forget Device** [Olvidar dispositivo]. Pulsa el botón  para confirmar.



4. Aparecerá el mensaje **The following device will be forgotten: TM BT LED DISPLAY** [Se va a olvidar el siguiente dispositivo: TM BT LED DISPLAY] en la pantalla.

Selecciona **OK** [Aceptar] y luego pulsa el botón  para confirmar.



5. Ya se ha quitado el registro del TM BT LED DISPLAY del sistema PS4™.

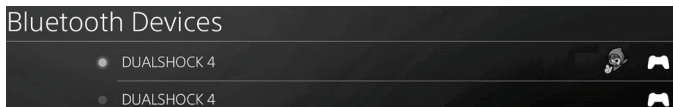



## CÓMO USAR LOS SELECTORES GIRATORIOS N° 1 Y N° 2

En función del juego de PS4™, puedes girar los selectores n° 1 y n° 2 para cambiar los ajustes de visualización y para alternar entre una configuración y otra.

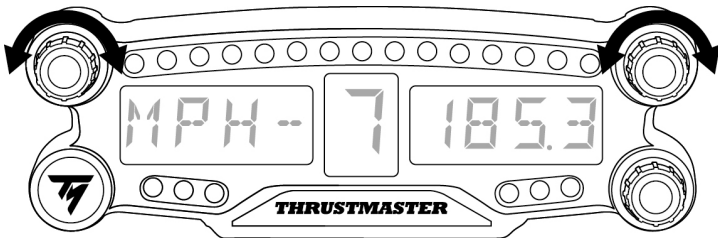

## CÓMO AJUSTAR EL BRILLO DEL BT LED DISPLAY

- 1) Pulsa y suelta el selector n° 3 para cambiar de ajustar el brillo de los 21 LED (5) a ajustar la intensidad de la pantalla principal (6), y a la inversa.
- 2) Gira el selector hacia la izquierda para reducir la intensidad o hacia la derecha para aumentarla.

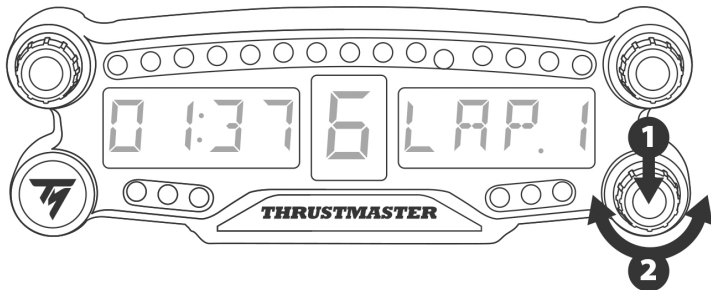

## COLOCACIÓN DEL BT LED DISPLAY

Puedes instalar el BT LED DISPLAY a tu conveniencia en un radio de 10 metros alrededor del sistema PS4™.

También puedes fijar el dispositivo a diversos objetos adecuados\* o directamente a algunos volantes de carreras usando los dos agujeros con rosca M3 situados en la parte trasera del dispositivo (9).

\* Se venden por separado

Para obtener más información sobre esto, visita <http://support.thrustmaster.com>. Selecciona Volantes de carreras / BT LED DISPLAY, y luego en Manual del usuario o PF.

## ACTUALIZACIÓN DEL FIRMWARE DEL BT LED DISPLAY

Los dos firmwares (general y de Bluetooth) incluidos en el BT LED DISPLAY se pueden actualizar con versiones más recientes, que incluyen mejoras del producto.

Para mostrar las versiones del firmware del BT LED DISPLAY y actualizarlas de ser necesario: en un PC, accede a <http://support.thrustmaster.com>, selecciona Volantes de carreras / BT LED DISPLAY, y luego selecciona Firmware y sigue las instrucciones y el procedimiento de descarga e instalación.

### AYUDA, PF Y CONSEJOS

Visita <http://support.thrustmaster.com>. Selecciona Volantes de carreras / BT LED DISPLAY, y luego Manual del usuario o PF.

ENGLISH

FRANÇAIS

DEUTSCH

NEDERLANDS

ITALIANO

ESPAÑOL

PORTUGUÊS

РУССКИЙ

ΕΛΛΗΝΙΚΑ

TÜRKÇE

POLSKI

## **INFORMACIÓN DE GARANTÍA AL CONSUMIDOR**

En todo el mundo, Guillemot Corporation S.A., cuyo domicilio legal se encuentra en Place du Granier, B.P. 97143, 35571 Chantepie, Francia (en lo sucesivo "Guillemot") garantiza al consumidor que este producto de Thrustmaster estará libre de defectos de materiales y mano de obra, durante un período de garantía que corresponde al límite de tiempo para interponer una acción legal referida a la conformidad en relación con este producto. En los países de la Unión Europea, esto corresponde a un período de dos (2) años a partir de la entrega del producto de Thrustmaster. En otros países, el período de garantía corresponde al límite de tiempo para interponer una acción legal referida a la conformidad en relación con este producto de Thrustmaster según las leyes aplicables del país en el que el consumidor estuviese domiciliado en la fecha de compra del producto de Thrustmaster (si no existiese una acción similar en el país correspondiente, entonces el período de garantía será de un (1) año a partir de la fecha de compra original del producto de Thrustmaster).

Si el producto resultase defectuoso durante el período de garantía, hay que ponerse en contacto inmediatamente con el Soporte Técnico, que indicará el procedimiento a seguir. Si se confirma el defecto, el producto debe devolverse a su lugar de compra (o a cualquier otra ubicación indicada por el Soporte Técnico).

Dentro del contexto de esta garantía, el producto defectuoso del consumidor será sustituido o restaurado su funcionamiento correcto. Si, durante el período de garantía, el producto de Thrustmaster fuese sometido a dicho reacondicionamiento, cualquier período de cómo mínimo siete (7) días durante el que el producto no se pueda usar se añadirá al período de garantía restante (este período va desde la fecha de petición de intervención del consumidor o desde la fecha en la que el producto se entrega para el reacondicionamiento, si la fecha en la que el producto se entrega para el reacondicionamiento fuese posterior a la fecha de la petición de intervención). Si la ley aplicable lo permite, toda la responsabilidad de Guillemot y sus filiales (incluso por daños resultantes) se limita a la restauración del funcionamiento correcto o la sustitución del producto de Thrustmaster. Si la ley aplicable lo permite, Guillemot renuncia a todas las garantías de comerciabilidad o adecuación para un propósito determinado.

Esta garantía no se aplicará: (1) si el producto ha sido modificado, abierto, alterado o ha sufrido daños como resultado de un uso inapropiado o abuso, negligencia, accidente, desgaste normal, o cualquier otra causa no relacionada con un defecto de materiales o fabricación (incluyendo, pero no de forma exclusiva, la combinación del producto de Thrustmaster con cualquier elemento no adecuado, incluyendo en particular fuentes de alimentación, baterías recargables, cargadores o cualquier otro elemento no suministrado por Guillemot para este producto); (2) si el producto se ha empleado para otro uso distinto del doméstico, incluyendo fines profesionales o comerciales (salones de juego, entrenamiento, competiciones, por ejemplo); (3) en caso de incumplimiento de las instrucciones proporcionadas por el Soporte Técnico; (4) a software, es decir software sujeto a una garantía específica; (5) a consumibles (elementos que se tienen que reemplazar a lo largo de la vida del producto: por ejemplo, baterías desechables o almohadillas para auriculares de audio); (6) a accesorios (por ejemplo, cables, cajas, bolsas, bolsos o muñequeras); (7) si el producto se ha vendido en una subasta pública.

Esta garantía no es transferible.

Los derechos legales del consumidor en relación con las leyes aplicables a la venta de productos de consumo de su país no se ven afectados por esta garantía.

### Provisiones de garantía adicionales

Durante el período de garantía, Guillemot no proporcionará, en principio, ninguna pieza de repuesto, ya que el Soporte Técnico es el único autorizado para abrir y/o reacondicionar los productos de Thrustmaster (con la excepción de los procedimientos de reacondicionamiento que el Soporte técnico puede solicitar que lleve a cabo el consumidor, mediante instrucciones por escrito – por ejemplo, debido a la simplicidad y la falta de confidencialidad del proceso de reacondicionamiento – y suministrando al consumidor las piezas de repuesto necesarias, si hiciere falta).

Debido a sus ciclos de innovación y para proteger su know-how y secretos comerciales, Guillemot no proporcionará, en principio, ninguna pieza de repuesto ni instrucciones de reacondicionamiento para los productos de Thrustmaster cuyo período de garantía haya vencido.

### Responsabilidad

Si la ley aplicable lo permite, Guillemot Corporation S.A. (en lo sucesivo "Guillemot") y sus filiales renuncian a toda responsabilidad por los daños causados por uno o más de los siguientes motivos: (1) el producto ha sido modificado, abierto o alterado; (2) incumplimiento de las instrucciones de montaje; (3) uso inapropiado o abuso, negligencia, accidente (un impacto, por ejemplo); (4) desgaste normal; (5) el producto se ha empleado para otro uso distinto del doméstico, incluyendo fines profesionales o comerciales (salones de juego, entrenamiento, competiciones, por ejemplo). Si la ley aplicable lo permite, Guillemot y sus filiales renuncian a toda responsabilidad por los daños no relacionados con defectos de materiales o fabricación en relación con el producto (incluyendo, pero no de forma exclusiva, los daños causados de forma directa o indirecta por cualquier software, o por combinar el producto de Thrustmaster con cualquier elemento no adecuado, incluyendo en particular fuentes de alimentación, baterías recargables, cargadores o cualquier otro elemento no suministrado por Guillemot para este producto).



## DECLARACIÓN DE CONFORMIDAD CON LAS NORMATIVAS DE LA UE

Por la presente, Guillemot Corporation S.A. declara que el dispositivo BT LED DISPLAY cumple con los requisitos principales y con otras cláusulas pertinentes de la Directiva 2014/53/UE (RED). La declaración de conformidad se puede ver en el sitio siguiente:

[http://www.thrustmaster.com/certificates/BT\\_Led\\_Display/Doc-BT\\_Led\\_Display.pdf](http://www.thrustmaster.com/certificates/BT_Led_Display/Doc-BT_Led_Display.pdf)

Banda de frecuencia: 2402-2480 MHz, potencia MÁX. RF: < 10 dBm

## COPYRIGHT

© 2017 Guillemot Corporation S.A. Todos los derechos reservados. Thrustmaster® es una marca comercial registrada de Guillemot Corporation S.A.

Licenciado para la venta en Europa, África, Oriente Medio, Rusia, India y Oceanía. Para usar exclusivamente con PlayStation®4.

Todas las demás marcas comerciales son propiedad de sus respectivos dueños. Ilustraciones no vinculantes. Los contenidos, diseños y especificaciones están sujetos a cambios sin previo aviso y pueden variar de un país a otro. Fabricado en China.

Fabricado y distribuido por Guillemot Corporation S.A.

## RECOMENDACIÓN DE PROTECCIÓN AMBIENTAL



\* En la Unión Europea y Turquía: Al terminar su vida útil, este producto no debe tirarse en un contenedor de basuras estándar, sino que debe dejarse en un punto de recogida de desechos eléctricos y equipamiento electrónico para ser reciclado.

Esto viene confirmado por el símbolo que se encuentra en el producto, manual del usuario o embalaje.

Dependiendo de sus características, los materiales pueden reciclarse. Mediante el reciclaje y otras formas de procesamiento de los desechos eléctricos y el equipamiento electrónico puedes contribuir de forma significativa a ayudar a proteger el medio ambiente.

Contacta con las autoridades locales para más información sobre el punto de recogida más cercano.

Para los demás países: cumpla las leyes locales sobre reciclaje de equipos eléctricos y electrónicos.

Esta información debe conservarse. Los colores y motivos decorativos pueden variar.

Los adhesivos y los cierres de plástico se deben quitar del producto antes de utilizarlo.

[www.thrustmaster.com](http://www.thrustmaster.com)

*\*Aplicable únicamente a la UE y Turquía*



# BT<sup>®</sup> LED DISPLAY



Para a PlayStation®4

Manual do Utilizador

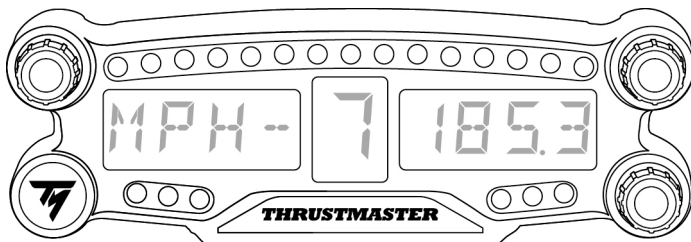

ENGLISH

FRANÇAIS

DEUTSCH

NEDERLANDS

ITALIANO

ESPAÑOL

**PORTUGUÊS**

РУССКИЙ

ΕΛΛΗΝΙΚΑ

TÜRKÇE

POLSKI

## ESPECIFICAÇÕES TÉCNICAS

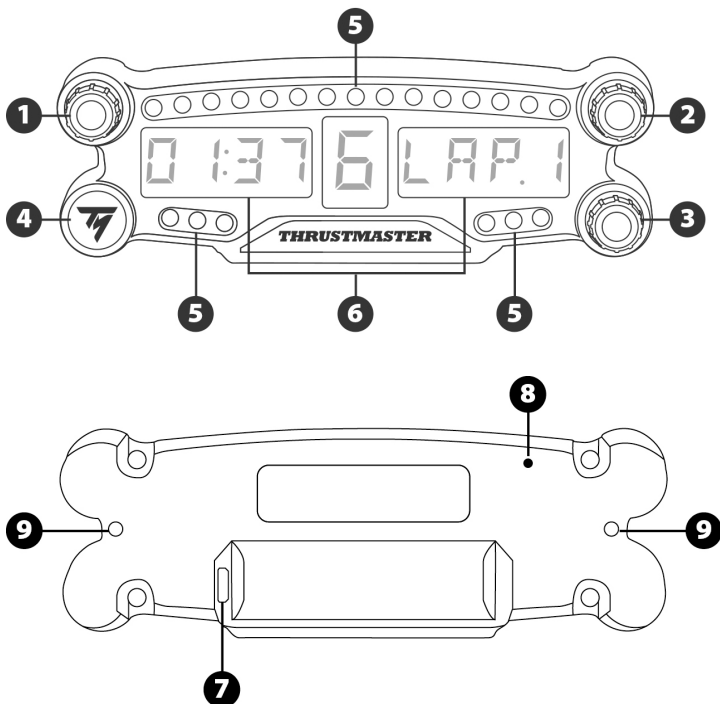

- |   |                                                                                       |   |                                                     |
|---|---------------------------------------------------------------------------------------|---|-----------------------------------------------------|
| 1 | Seletor giratório n.º 1 com função de botão de pressão                                | 6 | Ecrã principal                                      |
| 2 | Seletor giratório n.º 2 com função de botão de pressão                                | 7 | Conector de carregamento micro-USB                  |
| 3 | Seletor giratório n.º 3 com função de botão de pressão (controlo de ajuste do brilho) | 8 | Indicador de carregamento                           |
| 4 | Botão para ligar/desligar                                                             | 9 | Dois orifícios roscados M3 para fixar o dispositivo |
| 5 | 21 LED                                                                                |   |                                                     |

## ATENÇÃO

Antes de utilizar este produto, leia atentamente este manual e guarde-o para posterior consulta.



### **Atenção – Choque elétrico**

- \* Guarde o produto num local seco e não o exponha ao pó nem à luz do sol.
- \* Não torça nem puxe os conectores e os cabos.
- \* Não derrame líquidos sobre o produto ou os respetivos conectores.
- \* Não provoque um curto-circuito no produto.
- \* Nunca desmonte o produto, não o atire para o fogo nem o exponha a temperaturas elevadas.
- \* Não abra o dispositivo: não contém peças reparáveis pelo utilizador no interior. Todas as reparações devem ser realizadas pelo fabricante, pelo seu representante autorizado ou por um técnico qualificado.



### **Atenção – Bateria interna**

- Carregue completamente o BT LED DISPLAY antes de utilizá-lo.
- Não desmonte o dispositivo, caso contrário anulará a respetiva garantia.
- Proteja o dispositivo de choques e impactos.
- Este dispositivo não deve ser utilizado por crianças com menos de 14 anos de idade sem a supervisão de um adulto.

A THRUSTMASTER® REJEITA QUALQUER RESPONSABILIDADE NA EVENTUALIDADE DE INCUMPRIMENTO DESTAS INSTRUÇÕES.

ATENÇÃO: PODERÁ OCORRER UMA EXPLOÇÃO SE A BATERIA FOR SUBSTITUÍDA POR UMA BATERIA DE TIPO INCORRETO.

SIGA AS INSTRUÇÕES RELATIVAS À ELIMINAÇÃO DE BATERIAS.

## CARREGAR A BATERIA DO BT LED DISPLAY

Utilizando um cabo micro-USB cable (tal como o cabo USB fornecido com o sistema PS4™), ligue o BT LED DISPLAY a uma das portas USB livres do sistema PS4™.

O indicador de carregamento (7) está situado na parte posterior do BT LED DISPLAY.

O indicador de carregamento (8) acende-se a vermelho quando o dispositivo está à carga, e apaga-se quando está completamente carregado.

## COMPATIBILIDADE COM JOGOS PARA A PS4™

Uma lista de jogos para a PS4™ compatíveis com o BT LED DISPLAY está disponível em <http://support.thrustmaster.com>. Selecione Volantes / BT LED DISPLAY / Configurações de jogos.

Esta lista será expandida regularmente com o lançamento de novos jogos para a PS4™ compatíveis com o BT LED DISPLAY.



# INSTALAÇÃO NO SISTEMA PS4™

## Registar o BT LED DISPLAY no sistema PS4™





Esta operação apenas deve ser realizada uma vez. Não é necessária sempre que o sistema PS4™ for reiniciado.

Ao utilizar o BT LED DISPLAY pela primeira vez, deve registá-lo obrigatoriamente no seu sistema PS4™; esta operação apenas deve ser realizada uma vez.

1. Prima o botão para ligar/desligar (4) para ligar o BT LED DISPLAY.

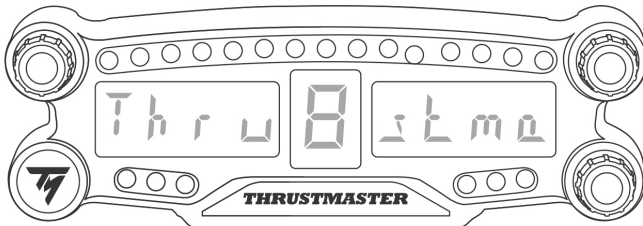
A mensagem **Thrustmaster BT Wheel Display** é apresentada no ecrã principal (6).



2. No menu do sistema PS4™, seleccione  [Settings (Definições)] >  [Devices (Dispositivos)] > [Bluetooth Devices (Dispositivos Bluetooth)] para procurar automaticamente dispositivos Bluetooth® perto de si. Os dispositivos emparelhados e outros dispositivos Bluetooth são apresentados na lista.

### Bluetooth Devices

- DUALSHOCK 4
- DUALSHOCK 4



3. Prima brevemente e solte os seletores n.º 1 e 2 em simultâneo no BT LED DISPLAY. A mensagem **Searching known devices** é apresentada no ecrã principal (6).

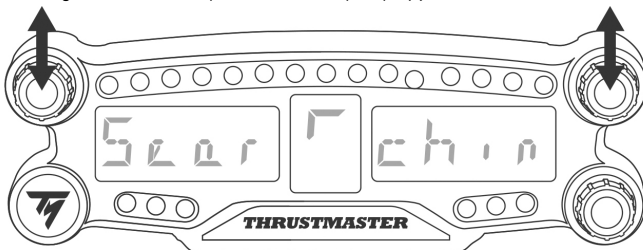

4. Após algum tempo, o nome **TM BT LED DISPLAY** deverá aparecer no ecrã do sistema PS4™. Utilizando o controlador, selecione-o e prima o botão  $\times$ .

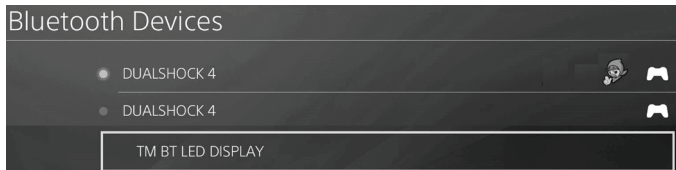

5. A mensagem **Do you want to register this Bluetooth device TM BT LED DISPLAY?** (Pretende registar este dispositivo Bluetooth TM BT LED DISPLAY?) é apresentada no ecrã do sistema PS4™. Selecione **YES (SIM)** e em seguida prima o botão  $\times$  para confirmar.

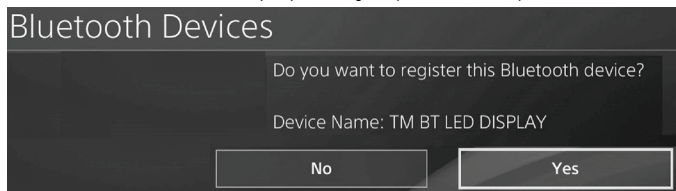

6. A mensagem **TM BT LED DISPLAY connected (TM BT LED DISPLAY ligado)** surge brevemente no ecrã do sistema PS4™.

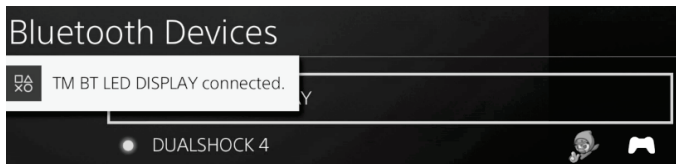

No ecrã do sistema PS4™, a luz indicadora situado à esquerda do **TM BT LED DISPLAY** aparece agora acesa a verde, o que significa que o dispositivo está ligado corretamente ao sistema.

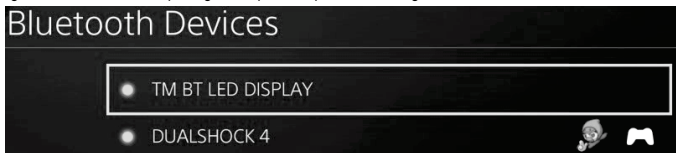

7. Está pronto para começar a jogar!

**Se a operação falhar, desligue o sistema PS4™ e em seguida desligue e volte a ligar o cabo de alimentação do sistema. Reinicie o sistema PS4™ e repita os passos de registo de 1 a 6.**

## Ligar o BT LED DISPLAY ao sistema PS4™



### MUITO IMPORTANTE



- É imperativo que realize esta operação sempre que o sistema PS4™ for reiniciado.
- A ligação do BT LED DISPLAY ao sistema PS4™ apenas funcionará se o passo anterior (ou seja, Registrar o BT LED DISPLAY no sistema PS4™) foi executado corretamente pelo menos uma vez.

1. Prima o botão para ligar/desligar (4) para ligar o BT LED DISPLAY.

A mensagem **Thrustmaster BT Wheel Display** é apresentada no ecrã principal (6).

2. Prima brevemente e solte os seletores n.º 1 e 2 em simultâneo no BT LED DISPLAY.

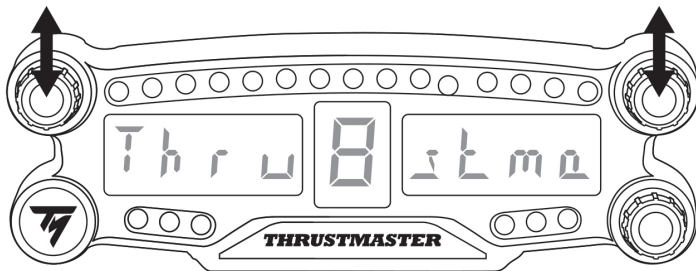

A mensagem **Connected** surge brevemente no ecrã principal (6).

A mensagem **TM BT LED DISPLAY connected (TM BT LED DISPLAY ligado)** surge brevemente no ecrã do sistema PS4™.

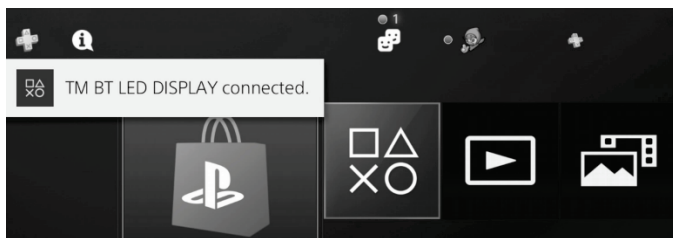

3. Está pronto para começar a jogar!

## Anular o registo do BT LED DISPLAY no sistema PS4™

(Esta operação apenas é necessária ao resolver problemas, ou ao comprar um novo BT LED DISPLAY.)

1. Prima o botão para ligar/desligar (4) para desligar o BT LED DISPLAY.

2. No menu do sistema PS4™, seleccione  [Settings (Definições)] >  [Devices (Dispositivos)] > [Bluetooth Devices (Dispositivos Bluetooth)].

Selecione **TM BT LED DISPLAY** e em seguida prima o botão  para confirmar.

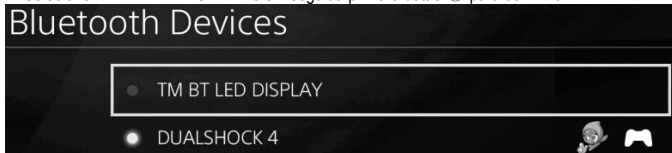

3. A mensagem **Device Name TM BT LED DISPLAY (Nome do dispositivo TM BT LED DISPLAY)** é apresentada no ecrã. Prima o botão **OPTIONS** no gamepad e seleccione **Forget Device (Esquecer dispositivo)**. Prima o botão  para confirmar.

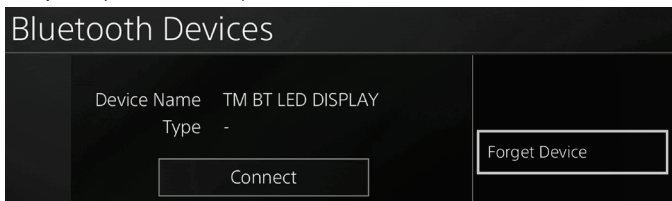

4. A mensagem **The following device will be forgotten: TM BT LED DISPLAY (O seguinte dispositivo será esquecido: TM BT LED DISPLAY)** é apresentada no ecrã.

Selecione **OK** e prima o botão  para confirmar.

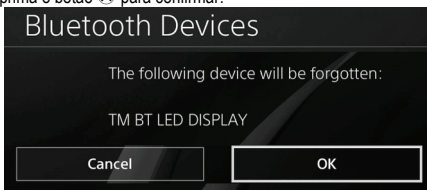

5. O registo do TM BT LED DISPLAY encontra-se agora anulado no seu sistema PS4™.

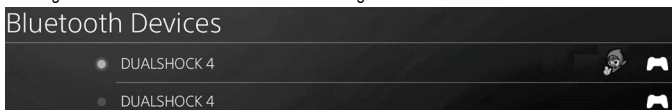

## UTILIZAR OS SELETORES GIRATÓRIOS N.º 1 E 2

Consoante o jogo para a PS4™, pode rodar os seletores n.º 1 e 2 para alterar as definições de visualização e mudar de uma definição para outra.

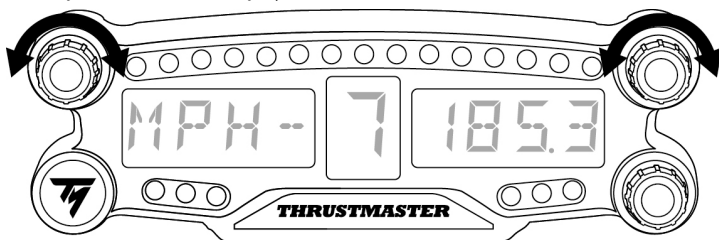

## AJUSTAR O BRILHO DO BT LED DISPLAY

- 1) Prima e solte o seletor n.º 3 para alterar o brilho dos 21 LED (5) a fim de ajustar a intensidade do ecrã principal (6) e vice-versa.
- 2) Rode o seletor para a esquerda para reduzir a intensidade ou para a direita para aumentá-la.

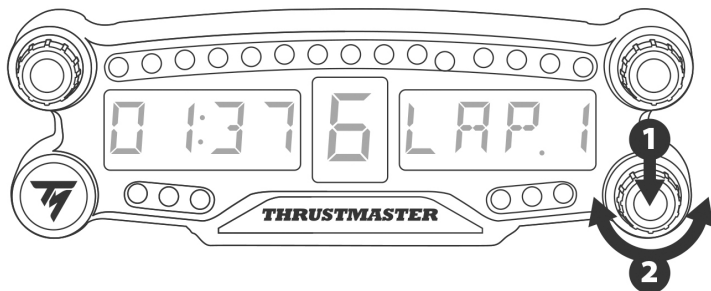

## FIXAR O BT LED DISPLAY

Pode instalar o BT LED DISPLAY ao seu gosto num raio de 10 metros à volta do sistema PS4™.

Pode também fixar o dispositivo a vários objetos adequados\* ou diretamente a alguns volantes utilizando os dois orifícios roscados M3 situados na parte posterior do dispositivo (9).

\* Vendido à parte

Para mais informações a este respeito, aceda a <http://support.thrustmaster.com>. Selecione Volantes / BT LED DISPLAY, seguido de Manual do utilizador ou FAQ.

## ATUALIZAR O FIRMWARE DO BT LED DISPLAY

Os dois firmware (firmware geral e firmware Bluetooth) incluídos no BT LED DISPLAY podem ser atualizados com versões mais recentes, dotadas de melhoramentos do produto.

Para visualizar as versões de firmware do BT LED DISPLAY e atualizá-las, se necessário: num PC, aceda a <http://support.thrustmaster.com>, seleccione Volantes / BT LED DISPLAY, seleccione Firmware e siga as instruções e o procedimento de transferência e instalação.

## AJUDA, FAQ E SUGESTÕES

Aceda a <http://support.thrustmaster.com>. Seleccione Volantes / BT LED DISPLAY, seguido de Manual do utilizador ou FAQ.

ENGLISH

FRANÇAIS

DEUTSCH

NEDERLANDS

ITALIANO

ESPAÑOL

PORTUGUÊS

РУССКИЙ

ΕΛΛΗΝΙΚΑ

TÜRKÇE

POLSKI

## **INFORMAÇÕES SOBRE A GARANTIA PARA O CONSUMIDOR**

A Guillemot Corporation S.A., com sede social sita em Place du Granier, B.P. 97143, 35571 Chantepele, França (a seguir designada como “Guillemot”) garante a nível mundial ao consumidor que este produto Thrustmaster está livre de defeitos em termos de materiais e fabrico durante um período de garantia que corresponde ao limite de tempo para intentar uma ação de conformidade relativamente a este produto. Nos países da União Europeia, isto corresponde a um período de dois (2) anos desde a entrega do produto Thrustmaster. Noutros países, o período de garantia corresponde ao limite de tempo para intentar uma ação de conformidade relativamente ao produto Thrustmaster de acordo com a legislação em vigor do país no qual o consumidor residia à data de compra do produto Thrustmaster (se a dita ação não existir no país correspondente, então o período de garantia será de um (1) ano a partir da data de compra original do produto Thrustmaster.

No caso de o produto apresentar algum defeito durante o período da garantia, contacte imediatamente o Suporte Técnico, que lhe indicará o procedimento a tomar. Se esse defeito se confirmar, o produto terá de ser devolvido ao respetivo local de compra (ou qualquer outro local indicado pelo Suporte Técnico).

No âmbito da presente garantia, e por opção do Suporte Técnico, o produto defeituoso do consumidor será substituído ou reparado. Se, durante o período da garantia, o produto Thrustmaster for submetido à dita reparação, qualquer período mínimo de (7) dias durante o qual o produto estiver fora de serviço será adicionado ao período da garantia restante (este período decorre desde a data do pedido intervenção pelo consumidor ou desde a data em que o produto em questão é disponibilizado para reparação, se a data em que o produto é disponibilizado para reparação for posterior à data do pedido de intervenção). Se for permitido pela legislação em vigor, a responsabilidade total da Guillemot e das respetivas filiais (incluindo para danos indiretos) está limitada à reparação ou à substituição do produto Thrustmaster. Se for permitido pela legislação em vigor, a Guillemot rejeita todas as garantias de comercialização ou adequação a um fim específico.

A presente garantia não se aplicará: (1) se o produto tiver sido modificado, aberto, alterado ou danificado em resultado de utilização inadequada ou abusiva, negligência, acidente, desgaste normal ou qualquer outra causa relacionada com um defeito de material ou fabrico (incluindo, mas sem limitação, combinar o produto Thrustmaster com qualquer elemento inadequado, incluindo, em particular, fontes de alimentação, baterias recarregáveis, carregadores ou quaisquer outros elementos não fornecidos pela Guillemot para este produto); (2) se o produto tiver sido utilizado fora do âmbito da utilização doméstica, incluindo para fins profissionais ou comerciais (salas de jogos, treino e competições, por exemplo); (3) na eventualidade de incumprimento das instruções fornecidas pelo Suporte Técnico; (4) a software, estando o mesmo sujeito a uma garantia específica; (5) a consumíveis (elementos para substituir ao longo da vida útil do produto: baterias descartáveis, auscultadores de áudio ou auriculares de auscultadores, por exemplo); (6) a acessórios (cabos, estojos, bolsas, sacos e correias de pulso, por exemplo); (7) se o produto foi vendido num leilão público.

A presente garantia não é transmissível.

Os direitos legais do consumidor no que concerne à legislação aplicável à venda de bens de consumo no seu país não são afetados pela presente garantia.

### Disposições de garantia adicionais

Durante o período da garantia, a Guillemot não fornecerá, em princípio, quaisquer peças de substituição, uma vez que o Suporte Técnico é a única parte autorizada a abrir e/ou reparar qualquer produto Thrustmaster (à exceção de quaisquer procedimentos de reparação que o Suporte Técnico possa pedir ao consumidor para realizar, através de instruções por escrito – por exemplo, devido à simplicidade e à falta de confidencialidade do processo de reparação – e fornecendo ao consumidor a(s) peça(s) de substituição necessária(s), quando aplicável).

Tendo em conta os seus ciclos de inovação, e a fim de proteger o seu know-how e segredos comerciais, a Guillemot não fornecerá, em princípio, qualquer notificação de reparação ou peças de substituição para produtos Thrustmaster cujo período da garantia tenha expirado.

### Responsabilidade

Se for permitido ao abrigo da legislação aplicável, a Guillemot Corporation S.A. (a seguir designada "Guillemot") e as respetivas filiais rejeitam qualquer responsabilidade por danos resultantes de uma ou mais das seguintes causas: (1) o produto foi modificado, aberto ou alterado; (2) incumprimento das instruções de montagem; (3) utilização inadequada ou abusiva, negligência ou acidente (um impacto, por exemplo); (4) desgaste normal; (5) utilização do produto fora do âmbito além da utilização doméstica, incluindo para fins profissionais ou comerciais (salas de jogos, treino e competições, por exemplo). Se for permitido ao abrigo da legislação aplicável, a Guillemot e as respetivas filiais rejeitam qualquer responsabilidade por danos relacionados com um defeito de material ou fabrico relativamente ao produto (incluindo, mas sem limitação, quaisquer danos causados direta ou indiretamente por qualquer software ou por combinar o produto Thrustmaster com qualquer elemento inadequado, incluindo, em particular, fontes de alimentação, baterias recarregáveis, carregadores ou quaisquer outros elementos não fornecidos pela Guillemot para este produto).

**THRUSTMASTER®**

**SUPOORTE TÉCNICO**

<http://support.thrustmaster.com>





## DECLARAÇÃO DE CONFORMIDADE COM AS NORMAS DA UE

A Guillemot Corporation S.A. declara pelo presente que o dispositivo BT LED DISPLAY está em conformidade com os requisitos principais e outras cláusulas relevantes da Diretiva 2014/53/UE (Equipamentos de Rádio). A declaração de conformidade pode ser consultada no seguinte endereço:

[http://www.thrustmaster.com/certificates/BT\\_Led\\_Display/Doc-BT\\_Led\\_Display.pdf](http://www.thrustmaster.com/certificates/BT_Led_Display/Doc-BT_Led_Display.pdf)

Banda de frequência: 2402-2480 MHz, potência máxima de RF: <10 dBm

## DIREITOS DE AUTOR

© 2017 Guillemot Corporation S.A. Todos os direitos reservados. Thrustmaster® é uma marca registada da Guillemot Corporation S.A.

Licenciado para venda na Europa, África, Médio Oriente, Rússia, Índia e Oceânia. Para utilização exclusiva com a PlayStation®4.

Todas as outras marcas comerciais pertencem aos respetivos proprietários. As ilustrações não são vinculativas. Os conteúdos, os desenhos e as especificações estão sujeitos a alteração sem aviso prévio e podem variar consoante o país. Fabricado na China.

Fabricado e distribuído pela Guillemot Corporation S.A.

## RECOMENDAÇÕES DE PROTECÇÃO AMBIENTAL



\* Na União Europeia e Turquia: Quando este produto chegar ao fim da sua vida útil, não o elimine juntamente com os resíduos domésticos normais; em vez disso, deixe-o num ponto de recolha de resíduos de equipamento eléctrico e electrónico (REEE) para posterior reciclagem.

O símbolo presente no produto, no manual de utilizador ou na caixa confirma-o.

Os materiais podem ser reciclados, dependendo das suas características. Através da reciclagem e de outras formas de processamento de resíduos de equipamento eléctrico e electrónico, pode dar um importante contributo no sentido de ajudar a proteger o ambiente.

Contacte as autoridades locais para saber onde fica o ponto de recolha mais perto da sua área de residência.

Relativamente a todos os outros países: Respeite a legislação local sobre a reciclagem de equipamento eléctrico e electrónico.

Informações a reter. As cores e as decorações podem variar.

Os fechos e os adesivos devem ser removidos do produto antes da utilização.

[www.thrustmaster.com](http://www.thrustmaster.com)

*\*Aplicável apenas à União Europeia e Turquia*



# BT<sup>®</sup> LED DISPLAY



Для PlayStation®4

Инструкция по эксплуатации

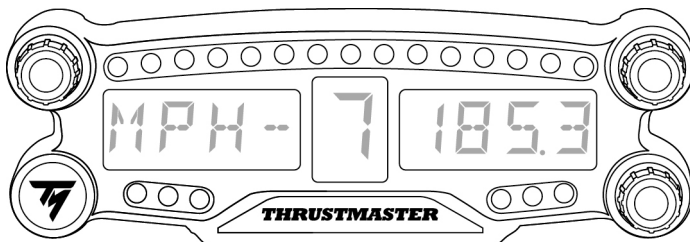

ENGLISH

FRAÇAIS

DEUTSCH

NEDERLANDS

ITALIANO

ESPAÑOL

PORTUGUÊS

РУССКИЙ

ΕΛΛΗΝΙΚΑ

TÜRKÇE

POLSKI

## ТЕХНИЧЕСКИЕ ХАРАКТЕРИСТИКИ

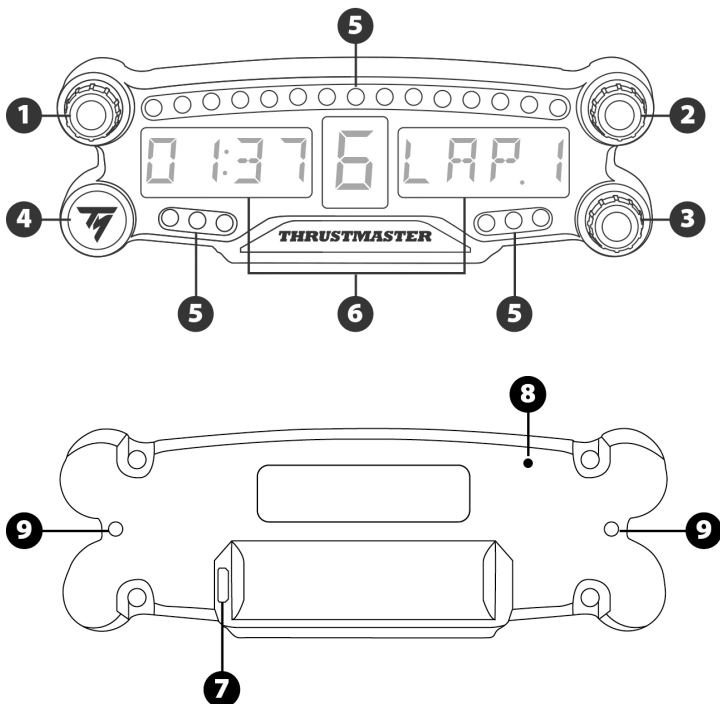

- 1 Поворотный переключатель 1 с функцией нажимной кнопки
- 2 Поворотный переключатель 2 с функцией нажимной кнопки
- 3 Поворотный переключатель 3 с функцией нажимной кнопки
- 4 Кнопка питания
- 5 21 индикатор

- 6 Основной дисплей
- 7 Разъем микро-USB для зарядки
- 8 Индикатор зарядки
- 9 Два резьбовых отверстия М3 для крепления устройства

## ВНИМАНИЕ!

Перед эксплуатацией данного изделия внимательно ознакомьтесь с настоящей инструкцией и сохраните ее на будущее.



### **Внимание — опасность поражения электрическим током!**

- \* Изделие следует хранить в сухом месте, избегая попадания на него пыли и солнечного света.
- \* Не допускается перекручивание разъемов и кабелей; кабели нельзя тянуть.
- \* Не допускается попадание жидкости на изделие и его разъемы.
- \* Не допускается короткое замыкание в цепи изделия.
- \* Запрещается разбирать изделие, бросать изделие в огонь и подвергать его воздействию высоких температур.
- \* Нельзя вскрывать устройство — в нем нет деталей, которые могут обслуживаться пользователем. Любой ремонт должен выполняться производителем, его авторизованным представителем или квалифицированным техническим специалистом.



### **Внимание — встроенный аккумулятор**

- Полностью зарядите устройство BT LED DISPLAY перед использованием.
- Не разбирайте устройство, иначе прекратится действие гарантии.
- Предохраняйте изделие от ударов и других внешних воздействий.
- Устройство может использоваться детьми младше 14 лет только под наблюдением взрослых.

КОМПАНИЯ THRUSTMASTER® ОТКАЗЫВАЕТСЯ ОТ ЛЮБОЙ ОТВЕТСТВЕННОСТИ В СЛУЧАЕ НЕСОБЛЮЖДЕНИЯ ДАННЫХ ИНСТРУКЦИЙ.

ВНИМАНИЕ! ЗАМЕНА АККУМУЛЯТОРА ЭЛЕМЕНТОМ ПИТАНИЯ НЕВЕРНОГО ТИПА МОЖЕТ ПРИВЕСТИ К ВЗРЫВУ.

ВЫПОЛНЯЙТЕ УКАЗАНИЯ ПО УТИЛИЗАЦИИ ЭЛЕМЕНТОВ ПИТАНИЯ.

## ЗАРЯДКА АККУМУЛЯТОРА УСТРОЙСТВА BT LED DISPLAY

С помощью кабеля с разъемом микро-USB (например, USB-кабеля из комплекта системы PS4™) подключите устройство BT LED DISPLAY к одному из свободных USB-портов системы PS4™ с питанием.

Разъем для зарядки (7) находится на задней стороне устройства BT LED DISPLAY.

Индикатор зарядки (8) горит красным во время зарядки устройства и выключается после полной зарядки.

## СОВМЕСТИМОСТЬ С ИГРАМИ ДЛЯ PS4™

Список игр для PS4™, совместимых с устройством BT LED DISPLAY, можно найти на сайте: <http://ts.thrustmaster.com>. Выберите «Рулевые системы / BT LED DISPLAY / Настройки в играх».

Этот перечень регулярно расширяется по мере выпуска новых игр для PS4™, совместимых с устройством BT LED DISPLAY.

## УСТАНОВКА НА СИСТЕМУ PS4™

### Регистрация устройства BT LED DISPLAY в системе PS4™





Эта операция выполняется один раз. Она не требуется после каждой перезагрузки системы PS4™.

При первом использовании устройства BT LED DISPLAY его следует обязательно зарегистрировать в системе PS4™; эта операция должна быть выполнена всего один раз.

1. Включите устройство BT LED DISPLAY нажатием кнопки питания (4).

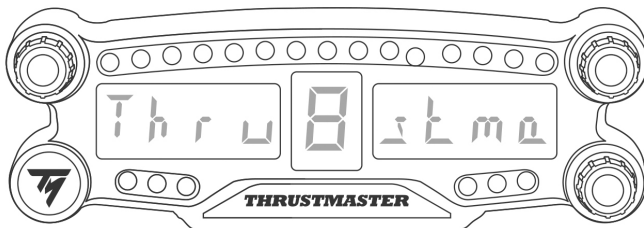
На основном дисплее (6) прокручивается сообщение: **Thrustmaster BT Wheel Display**.



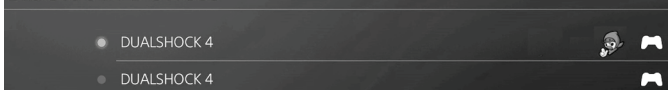

2. В меню системы PS4™ выберите  [ Settings ] (Настройки) >  [ Devices ] (Устройства) > [ Bluetooth Devices ] (Устройства Bluetooth) для автоматического поиска ближайших устройств Bluetooth®. В этом списке отобразятся сопряженные устройства и другие устройства Bluetooth.

#### Bluetooth Devices

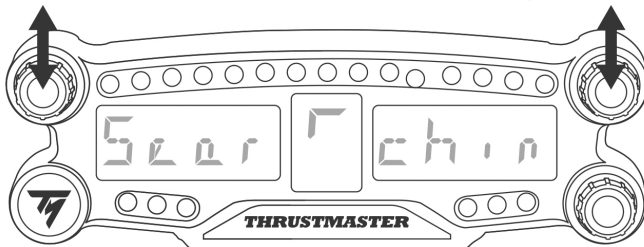

3. Одновременно быстро нажмите и отпустите переключатели 1 и 2 на устройстве BT LED DISPLAY. На основном дисплее (6) прокручивается сообщение: **Searching known devices**.



4. Через некоторое время на дисплее системы PS4™ должно отобразиться имя **TM BT LED DISPLAY**. С помощью контроллера выберите его и нажмите кнопку .

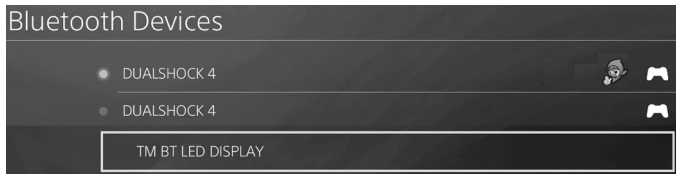

5. На дисплее системы PS4™ отобразится сообщение: **Do you want to register this Bluetooth device TM BT LED DISPLAY?** (Зарегистрировать Bluetooth-устройство TM BT LED DISPLAY). Выберите **YES (ДА)** и нажмите кнопку  для подтверждения.

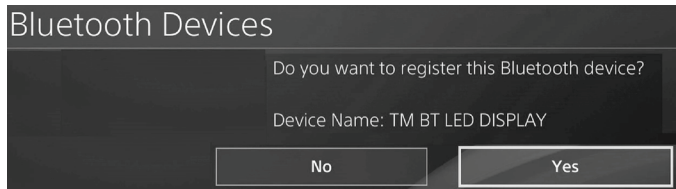

6. На дисплее системы PS4™ кратко отобразится сообщение: **TM BT LED DISPLAY connected** (Устройство TM BT LED DISPLAY подключено).

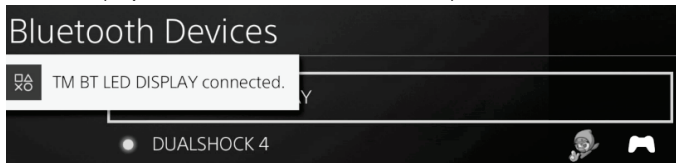

- На дисплее системы PS4™, слева от имени **TM BT LED DISPLAY** загорится зеленый индикатор, что означает правильное подключение устройства к системе.

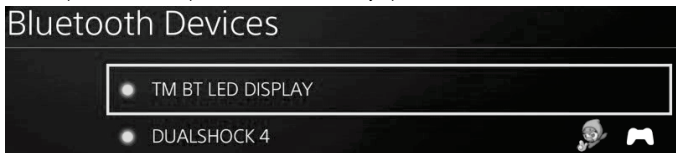

7. Теперь все готово для игры!

**В случае сбоя операции выключите и отсоедините систему PS4™, затем снова подключите кабель питания системы. Перезапустите систему PS4™ и повторите шаги 1—6 процедуры регистрации.**

## Подключите устройство BT LED DISPLAY к системе PS4™



**ОЧЕНЬ ВАЖНО!**



- Эту операцию обязательно следует выполнять после каждой перезагрузки системы PS4™.
- Подключение устройства BT LED DISPLAY к системе PS4™ будет работать, только если предыдущее действие (т. е., регистрация устройства BT LED DISPLAY в системе PS4™) было корректно выполнено хотя бы один раз.

1. Включите устройство BT LED DISPLAY нажатием кнопки питания (4).

На основном дисплее (6) прокручивается сообщение: **Thrustmaster BT Wheel Display**.

2. Одновременно быстро нажмите и отпустите переключатели 1 и 2 на устройстве BT LED DISPLAY.

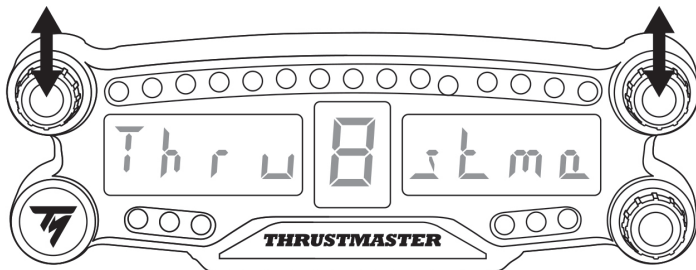

На основном дисплее (6) быстро отображается сообщение: **Connected**.

На дисплее системы PS4™ кратко отобразится сообщение: **TM BT LED DISPLAY connected** (Устройство **TM BT LED DISPLAY** подключено).

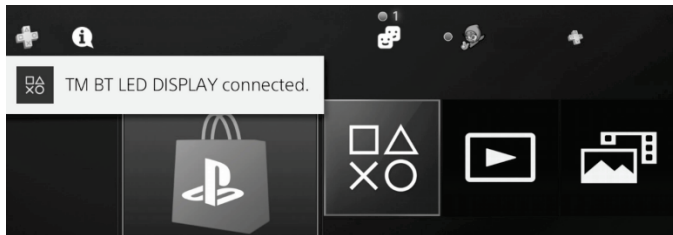

3. Теперь все готово для игры!

## Отмена регистрации устройства BT LED DISPLAY в системе PS4™

(Эта процедура может потребоваться только при устранении неисправностей или приобретении нового устройства BT LED DISPLAY.)

1. Выключите устройство BT LED DISPLAY нажатием кнопки питания (4).

2. В меню системы PS4™ выберите  [ Settings ] (Настройки) >  [ Devices ] (Устройства) > [ Bluetooth Devices ] (Устройства Bluetooth).

Выберите **TM BT LED DISPLAY** и нажмите кнопку  для подтверждения.



3. На дисплее отобразится сообщение: **Device Name TM BT LED DISPLAY**. Нажмите на игровом пульте кнопку **OPTIONS** и выберите **Forget Device (Забудь устройство)**. Нажмите кнопку  для подтверждения.

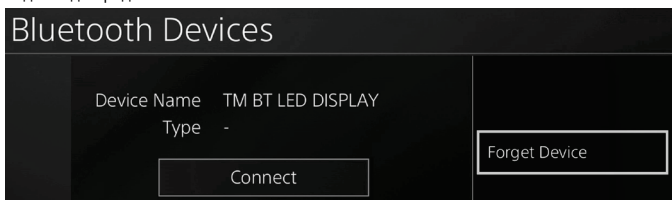

4. На дисплее отобразится сообщение: **The following device will be forgotten: TM BT LED DISPLAY (Следующее устройство забыто: TM BT LED DISPLAY)**.

Выберите **OK** и нажмите кнопку  для подтверждения.



5. Теперь устройство **TM BT LED DISPLAY** больше не зарегистрировано в системе PS4™.

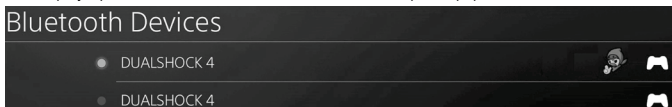



## ИСПОЛЬЗОВАНИЕ ПОВОРОТНЫХ ПЕРЕКЛЮЧАТЕЛЕЙ 1 И 2

В зависимости от игры для PS4™ с помощью переключателей 1 и 2 можно изменять настройки дисплея, а также переключаться между параметрами.

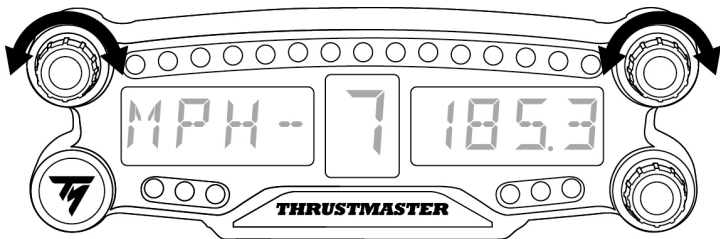

## РЕГУЛИРОВКА ЯРКОСТИ УСТРОЙСТВА BT LED DISPLAY

- 1) Нажмите и отпустите переключатель 3 для перехода между параметрами яркости индикатора (5) и регулировки уровня подсветки основного дисплея (6).
- 2) Для уменьшения интенсивности подсветки поверните переключатель влево, два увеличения — вправо.

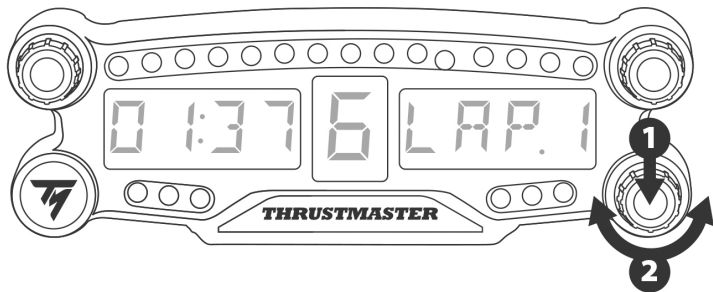

## КРЕПЛЕНИЕ ДИСПЛЕЯ BT LED DISPLAY

Устройство BT LED DISPLAY можно установить в удобном месте на расстоянии не более 10 м от системы PS4™.

Кроме того, его можно закрепить на различных подходящих предметах\* или непосредственно на некоторых моделях рулей с помощью двух резьбовых отверстий М3 на задней стороне устройства (9).  
\* Приобретается отдельно

Подробнее об этом см. на сайте <http://support.thrustmaster.com>. Выберите «Рулевые системы / BT LED DISPLAY» и выберите инструкцию по эксплуатации или часто задаваемые вопросы.

## ОБНОВЛЕНИЕ ПРОШИВКИ УСТРОЙСТВА BT LED DISPLAY

Обе прошивки (общая и Bluetooth-прошивка) устройства BT LED DISPLAY можно обновить до последней версии, включающей исправления и улучшения.

Для просмотра версий прошивок устройства BT LED DISPLAY и, при необходимости, обновления их: на ПК откройте сайт <http://support.thrustmaster.com>, выберите «Рулевые системы / BT LED DISPLAY», затем выберите «Прошивка» и выполните указания по загрузке и установке.

## ПОМОЩЬ, ОТВЕТЫ НА ЧАСТЫЕ ВОПРОСЫ И СОВЕТЫ

Откройте сайт <http://support.thrustmaster.com>. Выберите «Рулевые системы / BT LED DISPLAY», затем «Инструкция по эксплуатации» или «Ответы на частые вопросы».

ENGLISH

FRANÇAIS

DEUTSCH

NEDERLANDS

ITALIANO

ESPAÑOL

PORTUGUÊS

РУССКИЙ

ΕΛΛΗΝΙΚΑ

TÜRKÇE

POLSKI

## **Сведения о потребительской гарантии**

Корпорация Guillemot Corporation S.A., зарегистрированная по адресу Place du Granier, B.P. 97143, 35571 Chantepie, Франция, (далее — «Guillemot») гарантирует своим клиентам во всем мире, что в данном изделии Thrustmaster не будет выявлено никаких дефектов материалов и производства в течение гарантийного периода, который равен сроку предъявления претензии по соответствию для данного изделия. В странах Европейского Союза этот срок соответствует двум (2) годам с момента поставки изделия Thrustmaster. В других странах гарантийный период равен сроку предъявления претензии по соответствию для изделия Thrustmaster, определяемому соответствующим законодательством страны, в которой проживал потребитель на момент приобретения изделия Thrustmaster (если подобные претензии не действуют в соответствующей стране, гарантийный период равняется одному (1) году с первоначальной даты приобретения изделия Thrustmaster).

В случае обнаружения дефектов изделия во время гарантийного периода незамедлительно обратитесь в службу технической поддержки, сотрудники которой определят дальнейшую процедуру. Если дефект будет подтвержден, изделие следует вернуть по месту приобретения (или в любое другое место, указанное службой технической поддержки).

В рамках действия гарантии дефектное изделие будет, по усмотрению службы технической поддержки, заменено или возвращено в рабочее состояние. Если в течение гарантийного срока изделие Thrustmaster будет подтверждено такому восстановлению, к оставшемуся гарантийному сроку прибавляется период времени, но не менее семи (7) дней, во время которого изделие находилось вне употребления (началом этого периода считается дата запроса покупателя о вмешательстве или дата предоставления дефектного изделия для восстановления, если изделие было предоставлено для восстановления позднее, чем был сделан запрос о вмешательстве). В мере, разрешенной применимым законодательством, полная ответственность компании Guillemot и ее дочерних компаний (в том числе косвенный ущерб) ограничивается восстановлением рабочего состояния или заменой изделия Thrustmaster. В мере, разрешенной применимым законодательством, компания Guillemot отказывается от любых гарантий коммерческой пригодности или пригодности для определенной цели.

Настоящая гарантия не распространяется: (1) на ситуации, когда изделие было видоизменено, открыто, модифицировано или получило повреждения в результате недопустимого или неправильного использования, небрежности или несчастного случая, естественного износа или любой другой причины, не связанной с дефектом материалов или производства (включая, помимо прочего, использование изделия Thrustmaster совместно с любыми неподходящими элементами, в частности — с блоками питания, аккумуляторами, зарядными устройствами и любыми другими элементами, не входящими в комплектацию Guillemot для данного изделия); (2) на случаи использования продукта в любых целях, кроме бытовых, в том числе на случаи профессионального или коммерческого применения (например, в игровых залах, для проведения обучения и соревнований); (3) на ситуации, когда указания службы технической поддержки не были выполнены; (4) на ПО, так как на такое ПО распространяется отдельная гарантия; (5) на расходные материалы (элементы, предназначенные для замены в течение срока службы изделия: например, батарейки и ушные подушки для гарнитур или наушников); (6) на аксессуары (например, кабели, чехлы, сумки, футляры, наручные ремешки); (7) на случаи продажи изделия с открытого аукциона.

Данная гарантия не подлежит передаче.

Настоящая гарантия не ущемляет прав потребителя, предоставляемых ему применимыми законами в отношении продажи потребительских товаров в соответствующей стране.

### Дополнительные условия гарантии

В течение гарантийного срока компания Guillemot, в общем и целом, не предоставляет никаких запасных частей, так как вскрытие и/или модификацию любых изделий Thrustmaster вправе осуществлять только служба технической поддержки (за исключением каких-либо процедур по модификации, которые служба технической поддержки может предложить выполнить клиенту путем письменных инструкций и предоставления, при необходимости, требуемых запасных частей: например, в связи с отсутствием статуса сложности или конфиденциальности у такой восстановительной процедуры).

С учетом периода освоения новых изделий и в целях защиты своих ноу-хау и коммерческих тайн компания Guillemot, в общем и целом, не предоставляет каких-либо уведомлений о восстановлении или запасных частей для любых изделий Thrustmaster с истекшим гарантийным сроком.

### Ответственность

В мере, разрешенной применимым законодательством, компания Guillemot Corporation S.A. (далее — «Guillemot») и ее дочерние предприятия отказываются от любой ответственности за любой ущерб, вызванный одним или несколькими из следующих факторов: (1) видоизменение, вскрытие или модификация изделия; (2) несоблюдение инструкций по сборке; (3) недопустимое или неправильное использование, небрежность, несчастный случай (например, физическое воздействие); (4) естественный износ; (5) использование продукта в любых целях, кроме бытовых, в том числе профессиональное или коммерческое применение (например, в игровых залах, для проведение обучения и соревнований). В мере, разрешенной применимым законодательством, компания Guillemot и ее дочерние предприятия отказываются от любой ответственности за любой ущерб, не связанный с дефектами материалов или изготовления, в отношении данного изделия (включая, помимо прочего, любой ущерб, вызванный прямо или опосредованно любым программным обеспечением или использованием изделия Thrustmaster с любыми неподходящими элементами, в частности — блоками питания, аккумуляторами, зарядными устройствами и любыми другими элементами, не входящими в комплектацию Guillemot для данного изделия).

**THRUSTMASTER®**

**ТЕХНИЧЕСКАЯ ПОДДЕРЖКА**

<http://support.thrustmaster.com>



## **ЗАЯВЛЕНИЕ О СООТВЕТСТВИИ НОРМАТИВАМ ЕС**

Настоящим корпорация Guillemot Corporation S.A. заявляет, что устройство BT LED DISPLAY соответствует основным требованиям и другим соответствующим положениям Директивы 2014/53/UE (RED). С Заявлением о соответствии можно ознакомиться на сайте: [http://www.thrustmaster.com/certificates/BT\\_Led\\_Display/Doc-BT\\_Led\\_Display.pdf](http://www.thrustmaster.com/certificates/BT_Led_Display/Doc-BT_Led_Display.pdf)  
Полоса частот: 2402—2480 МГц, макс. РЧ-мощность: <10 дБ/мВт

## **АВТОРСКИЕ ПРАВА**

© Корпорация 2017 Guillemot Corporation S.A. Все права защищены. Thrustmaster® является зарегистрированным товарным знаком корпорации Guillemot Corporation S.A. Лицензия для продажи в Европе, Африке, на Ближнем Востоке, в России, Индии и Океании. Для исключительного использования с PlayStation®4.  
Все остальные товарные знаки являются собственностью соответствующих владельцев. Иллюстрации могут не соответствовать внешнему виду/функциям конкретного изделия. Содержание, конструкция и технические характеристики изделия могут быть изменены без предварительного уведомления и зависят от страны приобретения. Сделано в Китае.  
Произведено и распространяется компанией Guillemot Corporation S.A.

При пользовании изделием учитывайте следующее: цвета и дизайн могут различаться.  
Пластиковые стяжки и клейкую ленту следует снять перед использованием изделия.  
[www.thrustmaster.com](http://www.thrustmaster.com)



# BT<sup>®</sup> LED DISPLAY



Για PlayStation®4

Εγχειρίδιο χρήστη

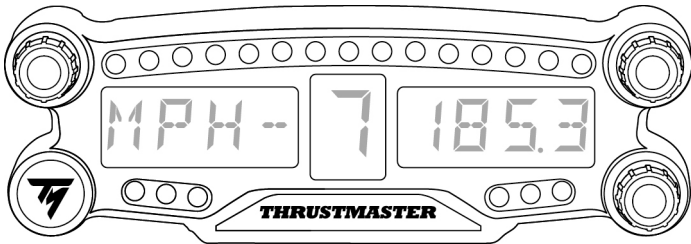

ENGLISH

FRANÇAIS

DEUTSCH

NEDERLANDS

ITALIANO

ESPAÑOL

PORTUGUÊS

РУССКИЙ

ΕΛΛΗΝΙΚΑ

TÜRKÇE

POLSKI

## ΤΕΧΝΙΚΕΣ ΠΡΟΔΙΑΓΡΑΦΕΣ

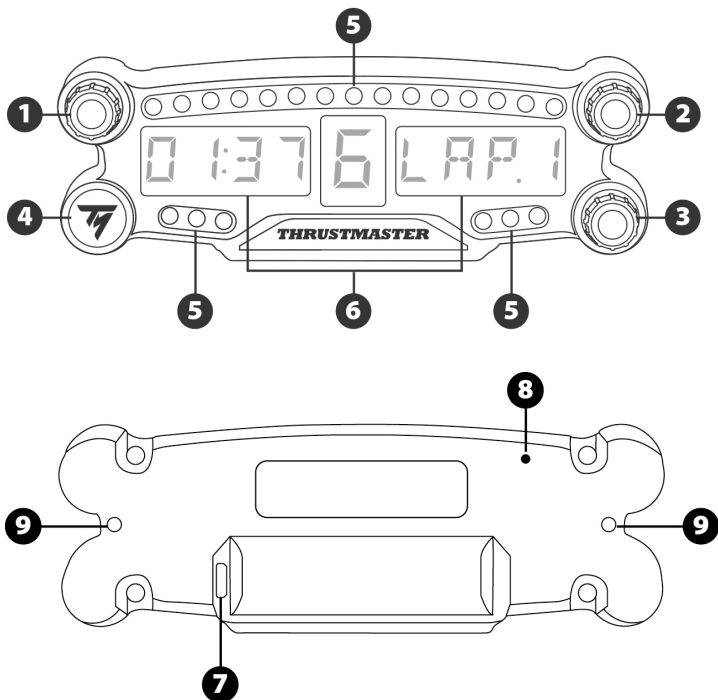

- 1 Περιστροφικός επιλογέας αριθ. 1 με λειτουργία πιεστικού διακόπτη
- 2 Περιστροφικός επιλογέας αριθ. 2 με λειτουργία πιεστικού διακόπτη
- 3 Περιστροφικός επιλογέας αριθ. 3 με λειτουργία πιεστικού διακόπτη (έλεγχος ρύθμισης φωτεινότητας)
- 4 Πλήκτρο ενεργοποίησης/απενεργοποίησης 21 LED

- 6 Κύρια οθόνη
- 7 Υποδοχή φόρτισης Micro USB
- 8 Ένδειξη φόρτισης
- 9 Δύο οπές με σπειρώμα M3 για τη τοποθέτηση της συσκευής

## ΠΡΟΕΙΔΟΠΟΙΗΣΗ

Πριν χρησιμοποιήσετε αυτό το προϊόν, διαβάστε προσεκτικά αυτό το εγχειρίδιο και αποθηκεύστε το για μελλοντική αναφορά.



### Προειδοποίηση - Ηλεκτροπληξία

- \* Διατηρήστε το προϊόν σε θέση χωρίς υγρασία και μην το εκθέτετε σε σκόνη ή ηλιακό φως.
- \* Μην περιστρέφετε ή τραβάτε τις συνδέσεις και τα καλώδια.
- \* Μη ρίχνετε υγρά στο προϊόν ή στις συνδέσεις του.
- \* Μη βραχυκυκλώνετε το προϊόν.
- \* Ποτέ μην αποσυναρμολογείτε το προϊόν. μην το ρίχνετε στη φωτιά και μην το εκθέτετε σε υψηλές θερμοκρασίες.
- \* Μην ανοίγετε τη συσκευή: δεν υπάρχουν στο εσωτερικό εξαρτήματα που να μπορούν να επισκευαστούν από τον χρήστη. Οποιοσδήποτε επισκευές πρέπει να πραγματοποιηθούν από τον κατασκευαστή, τον εξουσιοδοτημένο αντιπρόσωπό του ή εξειδικευμένο τεχνικό.



### Προειδοποίηση - Εσωτερική μπαταρία

- Πριν τη χρήση φορτίστε πλήρως το BT LED DISPLAY.
- Μην αποσυναρμολογείτε τη συσκευή, αυτό θα ακυρώσει την εγγύησή της.
- Προστατεύστε τη συσκευή σας από κραδασμούς και κρούσεις.
- Η συσκευή αυτή δεν πρέπει να χρησιμοποιείται από παιδιά ηλικίας κάτω των 14 ετών χωρίς την επίβλεψη ενήλικα.

Η THRUSTMASTER® ΑΠΟΠΟΙΕΙΤΑΙ ΟΠΟΙΑΔΗΠΟΤΕ ΕΥΘΥΝΗ ΣΕ ΠΕΡΙΠΤΩΣΗ ΜΗ ΣΥΜΜΟΡΦΩΣΗΣ ΜΕ ΤΙΣ ΟΔΗΓΙΕΣ.

ΠΡΟΕΙΔΟΠΟΙΗΣΗ: ΕΝΔΕΧΕΤΕ ΝΑ ΣΥΜΒΕΙ ΕΚΡΗΞΗ ΕΑΝ Η ΜΠΑΤΑΡΙΑ ΑΝΤΙΚΑΤΑΣΤΑΘΕΙ ΜΕ ΛΑΝΘΑΣΜΕΝΟ ΤΥΠΟ ΜΠΑΤΑΡΙΑΣ.

ΑΚΟΛΟΥΘΕΙΤΕ ΤΙΣ ΟΔΗΓΙΕΣ ΣΧΕΤΙΚΑ ΜΕ ΤΗΝ ΑΠΟΡΡΙΨΗ ΤΩΝ ΜΠΑΤΑΡΙΩΝ.

## ΦΟΡΤΙΣΗ ΤΗΣ ΜΠΑΤΑΡΙΑΣ ΤΟΥ BT LED DISPLAY

Με τη χρήση καλωδίου micro USB (όπως το καλώδιο USB που παρέχεται με το σύστημα PS4™), συνδέστε το BT LED DISPLAY σε μία από τις ελεύθερες θύρες USB του συστήματος PS4™.

Η υποδοχή φόρτισης (7) βρίσκεται στο πίσω μέρος του BT LED DISPLAY.

Η ένδειξη φόρτισης (8) ανάβει με κόκκινο χρώμα όταν η συσκευή φορτίζεται και σβήνει όταν είναι πλήρως φορτισμένη.

## ΣΥΜΒΑΤΟΤΗΤΑ ΜΕ ΤΑ ΠΑΙΧΝΙΔΙΑ PS4™

Μια λίστα παιχνιδιών PS4™ που είναι συμβατά με το BT LED DISPLAY διατίθεται στη διεύθυνση <http://support.thrustmaster.com>. Επιλέξτε Αγωνιστικά τιμόνια / BT LED DISPLAY / Ρυθμίσεις παιχνιδιών.

Αυτή η λίστα θα επεκτείνεται τακτικά με την κυκλοφορία νέων παιχνιδιών PS4™ συμβατών με το BT LED DISPLAY.



## ΕΓΚΑΤΑΣΤΑΣΗ ΣΤΟ ΣΥΣΤΗΜΑ PS4™

### Καταχωρίστε το BT LED DISPLAY στο σύστημα PS4™



Η λειτουργία αυτή πρέπει να εκτελεστεί μόνο μία φορά. Δεν είναι απαραίτητη κάθε φορά που το σύστημα PS4™ επανεκκινείται.

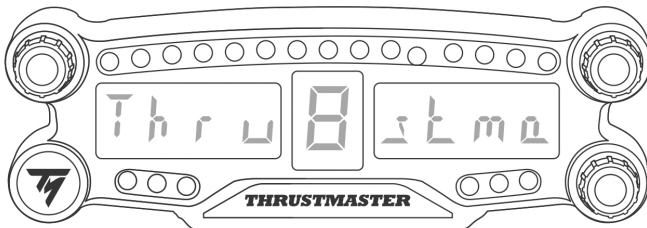

Όταν χρησιμοποιείτε το BT LED DISPLAY για πρώτη φορά, είναι απολύτως απαραίτητο να το καταχωρήσετε στο σύστημά PS4™, αυτή η λειτουργία πρέπει να εκτελεστεί μόνο μία φορά.

1. Για να ενεργοποιήσετε το BT LED DISPLAY πατήστε το πλήκτρο ενεργοποίησης/απενεργοποίησης (4). Το μήνυμα **Thrustmaster BT Wheel Display** κυλά στην κύρια οθόνη (6).





2. Στο μενού συστήματος PS4™, επιλέξτε  [ Settings (Ρυθμίσεις) ] >  [ Devices (Συσκευές) ] > [ Bluetooth Devices (Συσκευές Bluetooth) ] για αυτόματη αναζήτηση συσκευών Bluetooth® σε κοντινή απόσταση. Οι συζευγμένες συσκευές και άλλες συσκευές Bluetooth θα εμφανιστούν στη λίστα.

#### Bluetooth Devices

- DUALSHOCK 4 
- DUALSHOCK 4 

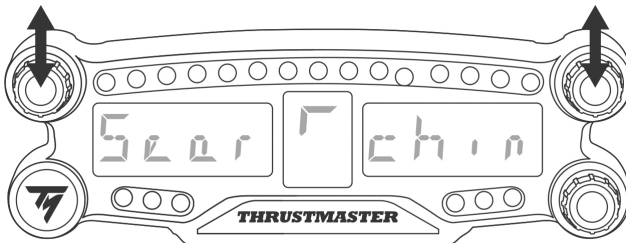
3. Πιέστε σύντομα και αφήστε τους επιλογείς αριθ. 1 και 2 ταυτόχρονα στο BT LED DISPLAY. Το μήνυμα **Searching known devices (Αναζήτηση γνωστών συσκευών)** κυλά στην κύρια οθόνη (6).



4. Μετά από κάποιο χρονικό διάστημα, στην οθόνη του συστήματος PS4™ θα πρέπει να εμφανίζεται το όνομα **TM BT LED DISPLAY**. Με τη χρήση του συστήματος χειρισμού σας, επιλέξτε το και πατήστε το κουμπί .

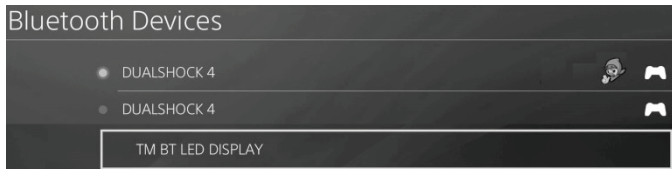

5. Το μήνυμα **Do you want to register this Bluetooth device TM BT LED DISPLAY? (Θέλετε να καταχωρίσετε αυτή τη συσκευή Bluetooth TM BT LED DISPLAY?)** εμφανίζεται στην οθόνη του συστήματος PS4™. Επιλέξτε **YES (ΝΑΙ)** και στη συνέχεια πατήστε το κουμπί  για επιβεβαίωση.

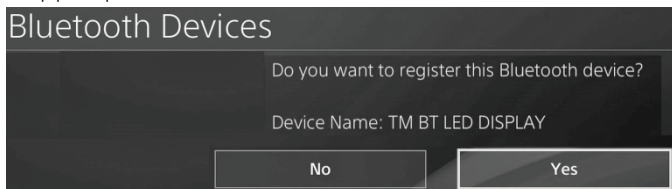

6. Το μήνυμα **TM BT LED DISPLAY connected (TM BT LED DISPLAY συνδεδεμένο)** εμφανίζεται για λίγο στην οθόνη συστήματος PS4™.

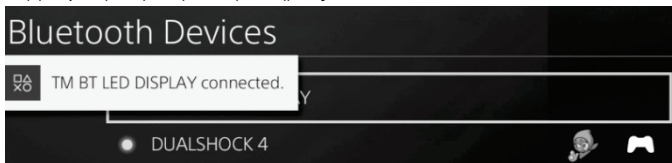

Στην οθόνη του συστήματος PS4™, η ενδεικτική λυχνία που βρίσκεται στα αριστερά του **TM BT LED DISPLAY** ανάβει τώρα με πράσινο, πράγμα που σημαίνει ότι η συσκευή είναι σωστά συνδεδεμένη στο σύστημα.

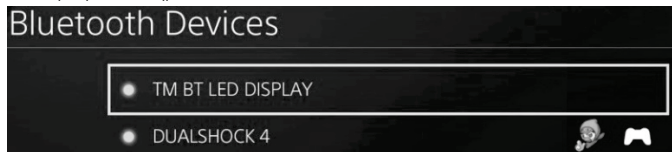

7. Τώρα είστε έτοιμοι να παίξετε!

Εάν η διαδικασία αποτύχει, απενεργοποιήστε το σύστημα PS4™ και αποσυνδέστε, στη συνέχεια επανασυνδέστε το καλώδιο τροφοδοσίας του συστήματος. Επανεκκινήστε το σύστημα PS4™ και, στη συνέχεια, επαναλάβετε τα βήματα καταχώρισης 1 έως 6.

## Συνδέστε το BT LED DISPLAY στο σύστημα PS4™



### ΠΟΛΥ ΣΗΜΑΝΤΙΚΟ



- Είναι απολύτως απαραίτητη η εκτέλεση αυτής της διαδικασίας κάθε φορά που γίνεται επανεκκίνηση του συστήματος PS4™.
- Η σύνδεση του BT LED DISPLAY με το σύστημα PS4™ θα λειτουργήσει μόνο αν το προηγούμενο βήμα (δηλ. Καταχώρηση του BT LED DISPLAY στο σύστημα PS4™) έχει εκτελεστεί σωστά τουλάχιστον μία φορά.

1. Για να ενεργοποιήσετε το BT LED DISPLAY πατήστε το πλήκτρο

ενεργοποίησης/απενεργοποίησης (4).

Το μήνυμα **Thrustmaster BT Wheel Display** κυλά στην κύρια οθόνη (6).

2. Πιέστε σύντομα και αφήστε τους επιλογείς αριθ. 1 και 2 ταυτόχρονα στο BT LED DISPLAY.

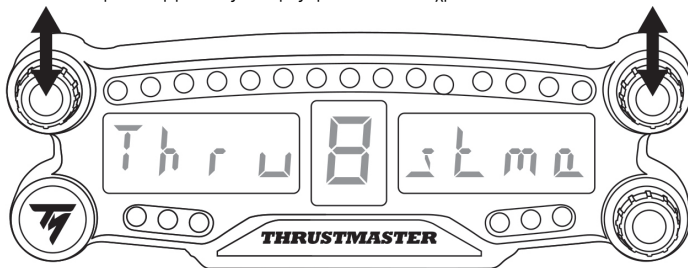

Το μήνυμα **Connected** εμφανίζεται για λίγο στην κύρια οθόνη (6).

Το μήνυμα **TM BT LED DISPLAY connected** (TM BT LED DISPLAY συνδεδεμένο) εμφανίζεται για λίγο στην οθόνη συστήματος PS4™.

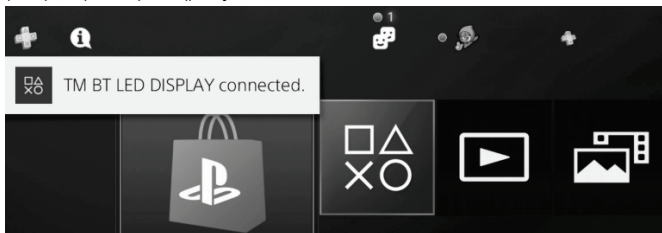

3. Τώρα είστε έτοιμοι να παίξετε!

## Καταργήστε την καταχώρηση του BT LED DISPLAY από το σύστημα PS4™

(Αυτή η λειτουργία απαιτείται μόνο όταν επιλύετε προβλήματα ή αγοράσετε ένα νέο BT LED DISPLAY.)

1. Απενεργοποιήστε το BT LED DISPLAY πατώντας το πλήκτρο ενεργοποίησης/απενεργοποίησης (4).

2. Στο μενού συστήματος PS4™, επιλέξτε  [ Settings (Ρυθμίσεις) ] >  [ Devices (Συσκευές) ] > [ Bluetooth Devices (Συσκευές Bluetooth) ].

Επιλέξτε **TM BT LED DISPLAY**, στη συνέχεια πατήστε το κουμπί  για επιβεβαίωση.



3. Το μήνυμα **Device Name TM BT LED DISPLAY (Όνομα συσκευής TM BT LED DISPLAY)** εμφανίζεται στην οθόνη. Πατήστε το κουμπί **OPTIONS** στο χειριστήριο παιχνιδιών σας και, στη συνέχεια, επιλέξτε **Forget Device (Παράβλεψη συσκευής)**. Πατήστε το κουμπί  για επιβεβαίωση.

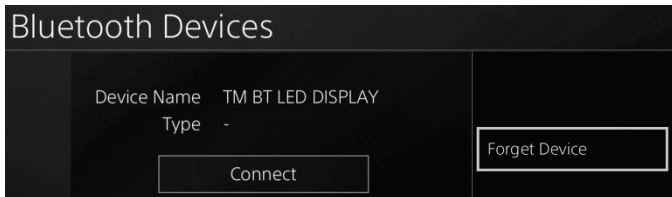

4. Το μήνυμα **The following device will be forgotten: (Η ακόλουθη συσκευή θα παραβλεφθεί:) TM BT LED DISPLAY** εμφανίζεται στην οθόνη.

Επιλέξτε **OK**, στη συνέχεια πατήστε το κουμπί  για επιβεβαίωση.

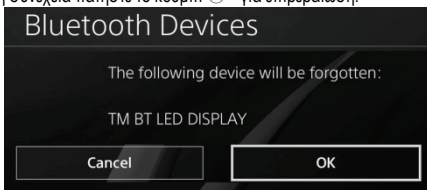

5. Η καταχώριση του TM BT LED DISPLAY έχει πλέον καταργηθεί από το σύστημα PS4™.

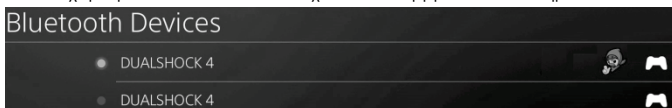

## ΧΡΗΣΗ ΤΩΝ ΠΕΡΙΣΤΡΟΦΙΚΩΝ ΕΠΙΛΟΓΕΩΝ NO.1 ΚΑΙ NO.2

Ανάλογα με το παιχνίδι PS4™, μπορείτε να ενεργοποιήσετε τους επιλογείς αριθμ. 1 και αριθμ. 2 για να αλλάξετε τις ρυθμίσεις της οθόνης και για εναλλαγή από τη μία ρύθμιση στην άλλη.

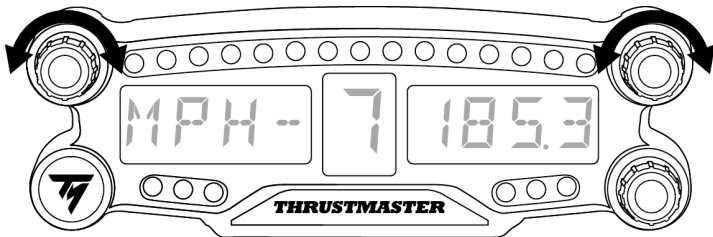

## ΡΥΘΜΙΣΗ ΦΩΤΕΙΝΟΤΗΤΑΣ ΤΟΥ BT LED DISPLAY

- 1) Πιέστε και αφήστε το επιλογέα αριθ. 3 για εναλλαγή μεταξύ της ρύθμισης της φωτεινότητας των 21 LED (5) και της ρύθμισης της έντασης της κύριας οθόνης (6) και αντιστρόφως.
- 2) Περιστρέψτε τον επιλογέα προς τα αριστερά για να μειώσετε την ένταση ή προς τα δεξιά για να την αυξήσετε.

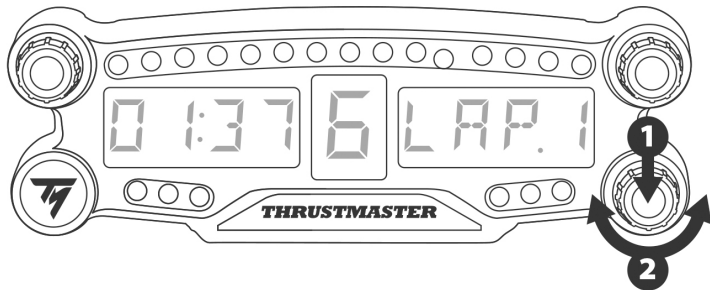

## ΤΟΠΟΘΕΤΗΣΗ ΤΟΥ BT LED DISPLAY

Μπορείτε να εγκαταστήσετε το BT LED DISPLAY όπου σας εξυπηρετεί σε ακτίνα 10 μέτρων γύρω από το σύστημα PS4™.

Μπορείτε επίσης να τοποθετήσετε τη συσκευή σε διάφορα κατάλληλα αντικείμενα \* ή απευθείας σε ορισμένα αγωνιστικά τιμόνια χρησιμοποιώντας τις δύο οπές με σπείρωμα M3 που βρίσκονται στο πίσω μέρος της συσκευής (9).

\* Πωλείται χωριστά

Για περισσότερες πληροφορίες σχετικά με αυτό, μεταβείτε στο <http://support.thrustmaster.com>. Επιλέξτε Αγωνιστικά τιμόνια / BT LED DISPLAY, στη συνέχεια Εγχειρίδιο χρήστη ή Συχνές ερωτήσεις.

## ΕΝΗΜΕΡΩΣΗ ΤΟΥ ΥΛΙΚΟΛΟΓΙΣΜΙΚΟΥ ΤΟΥ BT LED DISPLAY

Και τα δύο υλικολογισμικά (γενικό υλικολογισμικό και υλικολογισμικό Bluetooth) που περιλαμβάνονται στο BT LED DISPLAY μπορούν να ενημερωθούν με πιο πρόσφατες εκδόσεις, με βελτιώσεις προϊόντων.

Για να εμφανίσετε τις εκδόσεις υλικολογισμικού BT LED DISPLAY και να τις ενημερώσετε εάν απαιτείται: σε έναν υπολογιστή, μεταβείτε στο <http://support.thrustmaster.com>, επιλέξτε Αγωνιστικά τιμόνια / BT LED DISPLAY, στη συνέχεια επιλέξτε υλικολογισμικό και ακολουθήστε τις οδηγίες και τη διαδικασία λήψης και εγκατάστασης.

### ΒΟΗΘΕΙΑ, ΣΥΧΝΕΣ ΕΡΩΤΗΣΕΙΣ ΚΑΙ ΣΥΜΒΟΥΛΕΣ

Μεταβείτε στη διεύθυνση <http://support.thrustmaster.com>. Επιλέξτε Αγωνιστικά τιμόνια / BT LED DISPLAY, στη συνέχεια Εγχειρίδιο χρήστη ή Συχνές ερωτήσεις.

ENGLISH

FRANÇAIS

DEUTSCH

NEDERLANDS

ITALIANO

ESPAÑOL

PORTUGUÊS

РУССКАЯ

ΕΛΛΗΝΙΚΑ

TÜRKÇE

POLSKI

## **Πληροφορίες εγγύησης καταναλωτή**

Παγκοσμίως, η Guillemot Corporation S.A. της οποίας η εγγεγραμμένη έδρα είναι η οδός Place du Granier, B.P. 97143, 35571 Chanteprie, France (Γαλλία) (εφεξής "Guillemot") εγγυάται στον καταναλωτή ότι το προϊόν της Thrustmaster δεν παρουσιάζει ελάττωμα στο υλικό ούτε κατασκευαστικές ατέλειες για το χρονικό διάστημα της εγγύησης, το οποίο αντιστοιχεί στο χρονικό όριο για άσκηση αγωγής για συμμόρφωση αναφορικά με αυτό το προϊόν. Στις χώρες της Ε.Ε., αυτό αντιστοιχεί σε διάστημα δύο (2) ετών από την παράδοση του προϊόντος της Thrustmaster. Σε άλλες χώρες, η περίοδος εγγύησης αντιστοιχεί στο χρονικό όριο για άσκηση αγωγής για συμμόρφωση αναφορικά το προϊόν της Thrustmaster σύμφωνα με την ισχύουσα νομοθεσία της χώρας στην οποία ο καταναλωτής διέμενε κατά την ημερομηνία αγοράς του προϊόντος της Thrustmaster (σε περίπτωση που δεν υπάρχει τέτοια ενέργεια στην αντίστοιχη χώρα, τότε η εγγύηση θα ισχύει για ένα (1) έτος από την αρχική ημερομηνία αγοράς του προϊόντος της Thrustmaster).

Σε περίπτωση που το προϊόν σας φαίνεται να είναι ελαττωματικό κατά την περίοδο της εγγύησης, επικοινωνήστε αμέσως με την Τεχνική υποστήριξη, η οποία θα υποδείξει την διαδικασία που θα ακολουθήσετε. Αν το ελάττωμα επιβεβαιωθεί, το προϊόν πρέπει να επιστραφεί στο σημείο αγοράς του (ή σε οποιοδήποτε άλλο σημείο υποδεικνύει η Τεχνική υποστήριξη).

Στα πλαίσια της εγγύησης, το ελαττωματικό προϊόν του καταναλωτή, με επιλογή της Τεχνικής υποστήριξης, είτε θα αντικατασταθεί είτε θα επιστραφεί και θα είναι σε κατάσταση λειτουργίας. Αν κατά τη διάρκεια της περιόδου εγγύησης το προϊόν της Thrustmaster υπόκειται σε τέτοιου είδους μετασκευή, οποιαδήποτε περίοδος τουλάχιστον επτά (7) ημερών κατά την οποία το προϊόν έχει τεθεί εκτός χρήσης θα προστεθεί στην εναπομένουσα περίοδο εγγύησης (αυτή η περίοδος ισχύει από την ημερομηνία του αιτήματος του καταναλωτή για παρέμβαση ή από την ημερομηνία κατά την οποία το εν λόγω προϊόν διατίθεται για μετασκευή, αν η ημερομηνία κατά την οποία το προϊόν διατίθεται για μετασκευή είναι επακόλουθη της ημερομηνίας του αιτήματος για παρέμβαση). Αν επιτρέπεται από την ισχύουσα νομοθεσία, η πλήρης ευθύνη της Guillemot και των θυγατρικών της (περιλαμβάνονται οι επακόλουθες ζημιές) περιορίζεται στην επιστροφή σε κατάσταση λειτουργίας ή την αντικατάσταση του προϊόντος της Thrustmaster. Αν επιτρέπεται από την ισχύουσα νομοθεσία, η Guillemot αποποιείται κάθε εγγύηση εμπροθεσιμότητας ή καταλληλότητας για τον συγκεκριμένο σκοπό.

Η παρούσα εγγύηση δεν ισχύει: (1) αν το προϊόν έχει τροποποιηθεί, ανοιχτεί, μεταποιηθεί ή υποστεί βλάβη ως αποτέλεσμα ακατάλληλης ή κακής χρήσης, αμέλειας, ατυχήματος, φυσιολογικής φθοράς ή οποιασδήποτε άλλης αιτίας που δεν σχετίζεται με ελάττωμα στο υλικό ή κατασκευαστικό ελάττωμα (συμπεριλαμβανομένων, ενδεικτικά, συνδυάζοντας το προϊόν της Thrustmaster με οποιοδήποτε ακατάλληλο στοιχείο, συμπεριλαμβανομένων συγκεκριμένων παροχών ρεύματος, επαναφορτιζόμενων μπαταριών, φορτιστών ή άλλων στοιχείων που δεν παρέχονται από την Guillemot για αυτό το προϊόν), (2) αν το προϊόν έχει χρησιμοποιηθεί για οποιαδήποτε άλλη χρήση πέρα από την οικιακή χρήση, συμπεριλαμβανομένης χρήσης για επαγγελματικούς ή εμπορικούς σκοπούς (για παράδειγμα, δωμάτια παιχνιδιών, εκπαίδευση, διαγωνισμοί), (3) σε περίπτωση μη συμμόρφωσης με τις οδηγίες που παρέχονται από την Τεχνική υποστήριξη, (4) για λογισμικό, το εν λόγω λογισμικό υπόκειται σε συγκεκριμένη εγγύηση, (5) για αναλώσιμα (στοιχεία που πρόκειται να αντικατασταθούν από τη διάρκεια ζωής του προϊόντος: για παράδειγμα, μπαταρίες μίας χρήσης, καλύμματα αυτιών για σετ ακουστικών ή ακουστικά), (6) για αξεσουάρ (για παράδειγμα, καλώδια, περιβλήματα, θήκες, τσάντες, λουράκια καρπού), (7) αν το προϊόν πωληθεί σε δημοπρασία.

Η παρούσα εγγύηση δεν μεταβιβάζεται.

Τα νομικά δικαιώματα του καταναλωτή σε σχέση με την ισχύουσα νομοθεσία όσον αφορά την πώληση των καταναλωτικών ειδών στη χώρα του/της που δεν επηρεάζονται από την παρούσα εγγύηση.

## Επιπλέον διατάξεις εγγύησης

Κατά την περίοδο εγγύησης, η Guillemot δεν θα διαθέσει, κατά βάση, κανένα ανταλλακτικό, καθώς Η Τεχνική υποστήριξη είναι ο μόνος συμβαλλόμενος εξουσιοδοτημένος να ανοίξει και/ή να μετασκευάσει οποιοδήποτε προϊόν της Thrustmaster (με εξαίρεση κάθε διαδικασία μετασκευής, την οποία η Τεχνική υποστήριξη μπορεί να ζητήσει να διεξάγει ο καταναλωτής, υπό τη μορφή γραπτών οδηγιών – για παράδειγμα, λόγω της απλούστευσης και της έλλειψης εμπιστευτικότητας της διαδικασίας μετασκευής – και παρέχοντας στον καταναλωτή το απαιτούμενο(α) ανταλλακτικό(ά), όπου είναι εφικτό).

Δεδομένου των κύκλων καινοτομιών και με σκοπό την προστασία της τεχνολογίας και των εμπορικών μυστικών, η Guillemot δεν θα παρέχει, κατά βάση, καμία ειδοποίηση περί μετασκευής ή ανταλλακτικών για κανένα προϊόν της Thrustmaster του οποίου η περίοδος εγγύησης έχει λήξει.

## Ευθύνη

Αν επιτρέπεται από την ισχύουσα νομοθεσία, η Guillemot Corporation S.A. (εφεξής "Guillemot") και οι θυγατρικές της αποποιούνται κάθε ευθύνης για οποιαδήποτε ζημιά προκαλείται από ένα ή περισσότερα από τα ακόλουθα: (1) το προϊόν έχει τροποποιηθεί, ανοιχτεί ή μεταποιηθεί, (2) αποτυχία ως προς τη συμμόρφωση με τις οδηγίες συναρμολόγησης, (3) ακατάλληλη ή κακή χρήση, αμέλεια, ατύχημα (για παράδειγμα, πρόσκρουση), (4) φυσιολογική φθορά, (5) χρήση του προϊόντος για οποιαδήποτε άλλη χρήση πέρα από την οικιακή χρήση, συμπεριλαμβανομένης χρήσης για επαγγελματικούς ή εμπορικούς σκοπούς (για παράδειγμα, δωμάτια παιχνιδιών, εκπαίδευση, διαγωνισμοί). Αν επιτρέπεται από την ισχύουσα νομοθεσία, η Guillemot και οι θυγατρικές της αποποιούνται κάθε ευθύνης για οποιαδήποτε ζημιά δεν σχετίζεται με λάθος στο υλικό ή την κατασκευή αναφορά με το προϊόν (συμπεριλαμβάνεται, ενδεικτικά, οποιαδήποτε ζημιά προκαλείται άμεσα ή έμμεσα από οποιοδήποτε λογισμικό ή από συνδυασμό του προϊόντος της Thrustmaster με κάθε ακατάλληλο στοιχείο, συμπεριλαμβανομένων συγκεκριμένων παροχών ρεύματος, επαναφορτιζόμενων μπαταριών, φορτιστών ή άλλων στοιχείων που δεν παρέχονται από την Guillemot για αυτό το προϊόν).

**THRUSTMASTER®**

ΤΕΧΝΙΚΉΣ ΥΠΟΣΤΉΡΙΞΗΣ

<http://support.thrustmaster.com>





## STATEMENT OF COMPLIANCE WITH EU REGULATIONS

Guillemot Corporation S.A. hereby declares that the device BT LED DISPLAY complies with the main requirements and other relevant clauses of Directive 2014/53/UE (RED). The compliance statement can be viewed at the following site:

[http://www.thrustmaster.com/certificates/BT\\_Led\\_Display/Doc-BT\\_Led\\_Display.pdf](http://www.thrustmaster.com/certificates/BT_Led_Display/Doc-BT_Led_Display.pdf)

Frequency Band: 2402-2480MHz, RF MAX power: <10dBm

## ΠΝΕΥΜΑΤΙΚΑ ΔΙΚΑΙΩΜΑΤΑ

© 2017 Guillemot Corporation S.A. Με την επιφύλαξη παντός δικαιώματος. Η ονομασία Thrustmaster® είναι εμπορικό σήμα κατατεθέν της Guillemot Corporation S.A.

Με άδεια πώλησης σε Ευρώπη, Αφρική, Μέση Ανατολή, Ρωσία, Ινδία και Ωκεανία. Για χρήση μόνο με PlayStation®4.

Όλα τα υπόλοιπα εμπορικά σήματα αποτελούν ιδιοκτησία των αντίστοιχων κατόχων τους. Οι εικόνες δεν είναι δεσμευτικές. Τα περιεχόμενα, τα σχέδια και οι προδιαγραφές υπόκεινται σε αλλαγές χωρίς προειδοποίηση και μπορεί να διαφέρουν από χώρα σε χώρα. Κατασκευάζεται στην Κίνα.

Κατασκευάζεται και διανέμεται από τη Guillemot Corporation S.A.

## ΣΥΣΤΑΣΗ ΠΡΟΣΤΑΣΙΑΣ ΠΕΡΙΒΑΛΛΟΝΤΟΣ



\* Στην Ευρωπαϊκή Ένωση και Τουρκία: Στο τέλος της ωφέλιμης διάρκειας ζωής, το παρόν προϊόν δεν πρέπει να απορρίπτεται με τα τυπικά οικιακά απορρίμματα, αλλά να απορρίπτεται σε σημείο συλλογής απόρριψης ηλεκτρικού και ηλεκτρονικού εξοπλισμού για ανακύκλωση.

Το παρόν επιβεβαιώνεται με το σύμβολο που υπάρχει στο προϊόν, στο εγχειρίδιο χρήσης ή στη συσκευασία.

Ανάλογα με τα χαρακτηριστικά τους, τα υλικά μπορούν να ανακυκλωθούν. Μέσω της ανακύκλωσης και άλλων μορφών επεξεργασίας απόρριψης ηλεκτρικού και ηλεκτρονικού εξοπλισμού, μπορείτε να συμβάλετε σημαντικά στην προστασία του περιβάλλοντος. Επικοινωνήστε με τις τοπικές αρχές για το πλησιέστερο σε εσάς σημείο συλλογής.

Για όλες τις υπόλοιπες χώρες: Να τηρείτε τους τοπικούς νόμους περί ανακύκλωσης του ηλεκτρικού και ηλεκτρονικού εξοπλισμού.

Κρατήστε αυτές τις πληροφορίες. Τα χρώματα και τα διακοσμητικά ενδέχεται να ποικίλουν.

Τα πλαστικά εξαρτήματα σύνδεσης και τα αυτοκόλλητα υλικά πρέπει να αφαιρούνται από το προϊόν πριν τη χρήση του.

[www.thrustmaster.com](http://www.thrustmaster.com)

\*Ισχύει μόνο σε ΕΕ και Τουρκία



# BT<sup>®</sup> LED DISPLAY



PlayStation®4 için

Kullanma Kılavuzu

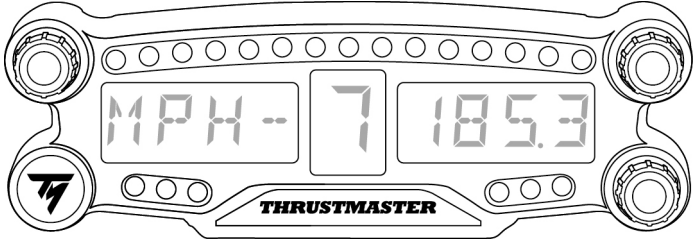

ENGLISH

FRANÇAIS

DEUTSCH

NEDERLANDS

ITALIANO

ESPAÑOL

PORTUGUÊS

РУССКИЙ

ΕΛΛΗΝΙΚΑ

TÜRKÇE

POLSKI

## TEKNİK ÖZELLİKLER

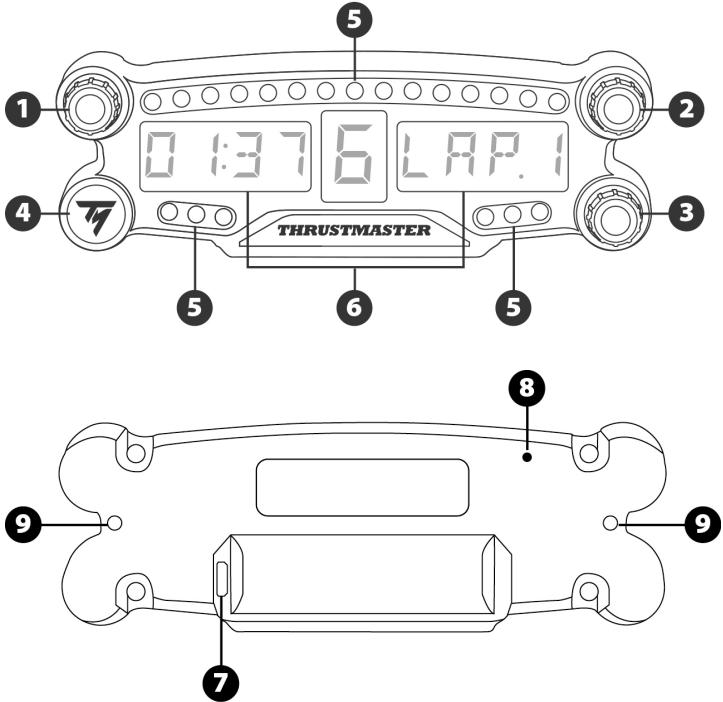

- 1 Basma buton özellikli döner seçici düğme no. 1
- 2 Basma buton özellikli döner seçici düğme no. 2
- 3 Basma buton özellikli döner seçici düğme no. 3 (parlaklık ayar kontrolü)
- 4 Güç açma/kapama düğmesi
- 5 21 LED
- 6 Ana ekran
- 7 Micro USB şarj konektörü
- 8 Şarj göstergesi
- 9 Cihaz takmak için iki M3 dişli delik

## UYARI

Bu ürünü kullanmadan önce lütfen bu kılavuzu dikkatlice okuyun ve daha sonra başurma ihtiyacı duymanız halinde kullanmak üzere güvenli bir yerde saklayın.



### **Uyarı - Elektrik çarpması**

- \* Ürünü kuru bir yerde saklayın ve toza veya güneş ışığına maruz bırakmayın.
- \* Konektörleri ve kabloları bükmeyin ve çekmeyin.
- \* Ürünün veya konektörlerinin üzerine herhangi bir sıvı dökmeyin.
- \* Ürünü kısa devre yapmayın.
- \* Ürünü asla parçalarına ayırmayın, ateşe atmayın ve yüksek sıcaklıklara maruz bırakmayın.
- \* Cihazın içini açmayın: İçinde kullanıcı tarafından bakım/onarım yapılabilecek parça yoktur. Tüm onarım işlemleri üretici firma, yetkili temsilcisi veya kalifiye teknisyen tarafından yapılmalıdır.



### **Uyarı – Dahili batarya**

- Kullanmadan önce BT LED DISPLAY'i tam şarj edin.
- Cihazı parçalarına ayırmayın; ayırırsanız garantisi geçerliliğini yitirir.
- Cihazınızı şok ve darbelerden koruyun.
- Bu ürün, yetişkin gözetimi olmadan 14 yaşından küçük çocuklar tarafından kullanılmamalıdır.

BU TALİMATLARA UYULMAMASI HALİNDE THRUSTMASTER® HİÇBİR SORUMLULUK KABUL ETMEZ.

UYARI: BATARYA HATALI TİPTE BİR BATARYA İLE DEĞİŞTİRİLİRSE PATLAMA MEYDANA GELEBİLİR.

PİLLERİN ATILMASINA DAİR TALİMATLARI İZLEYİN.

## BT LED DISPLAY'İN BATARYASININ ŞARJ EDİLMESİ

Bir micro USB kablo (örneğin PS4™ sistemi ile verilen USB kablosu) kullanarak BT LED DISPLAY'i PS4™ sisteminin beslemeli boş USB bağlantı noktalarından birine bağlayın.

Şarj konektörü (7) BT LED DISPLAY'in arka kısmında yer almaktadır.

Şarj olurken şarj göstergesi (8) kırmızı yanar ve tam şarj olduğunda söner.

## PS4™ OYUNLARIYLA UYUMLULUK

BT LED DISPLAY ile uyumlu PS4™ oyunlarının listesi için bkz.: <http://ts.thrustmaster.com>. Racing wheels / BT LED DISPLAY / Games settings'i seçin.

Bu liste, BT LED DISPLAY ile uyumlu yeni PS4™ oyunlarının çıkması ile birlikte düzenli olarak genişleyecektir.

# PS4™ SİSTEMİNDE KURULUM

## BT LED DISPLAY'i PS4™ sistemine kayıt edin





Bu işlem sadece bir kez yapılmalıdır. PS4™ sistemi her yeniden başlatıldığında kayıt gerekmez.

BT LED DISPLAY'i ilk kez kullanırken cihazı PS4™ sistemine zorunlu olarak kaydetmeniz gerekir; bu işlem sadece bir kez yapılmalıdır.

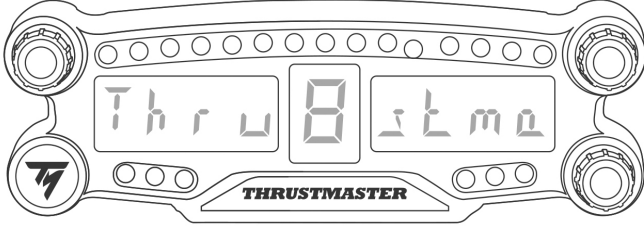
1. Açma/Kapama düğmesine (4) basarak BT LED DISPLAY'i açın. Ana ekranda (6) **Thrustmaster BT Wheel Display** mesajı geçer.



2. PS4™ sistemi menüsünde,  [ Settings ] (Ayarlar) >  [ Devices ] (Cihazlar) > [ Bluetooth Devices ] (Bluetooth Cihazları)'nı seçerek yakındaki Bluetooth® cihazlarını otomatik olarak arayın. Eşleştirilmiş cihazlar ve diğer Bluetooth cihazlar listede görünür.

### Bluetooth Devices



3. BT LED DISPLAY'de seçici düğme no. 1 ve 2'ye aynı anda kısa süreli basıp bırakın. Ana ekranda (6) **Searching known devices** mesajı geçer.

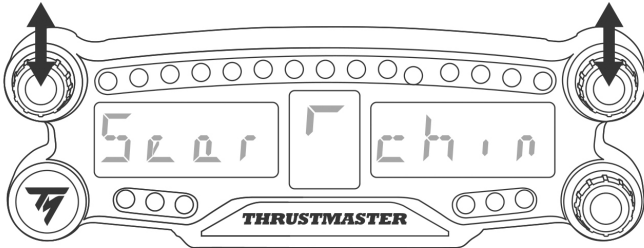

4. Bir süre sonra PS4™ sisteminin ekranında **TM BT LED DISPLAY** adı görülmelidir. Kumanda biriminiz ile  düğmesini seçerek basın.

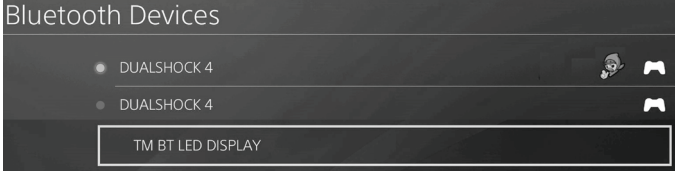

5. PS4™ sisteminin ekranında **Do you want to register this Bluetooth device TM BT LED DISPLAY?** (Bu Bluetooth cihazını TM BT LED DISPLAY'e kayıt etmen istiyor musunuz?) mesajı görünür. **YES** (Evet)'i seçin, sonra  düğmesine basarak onaylayın.

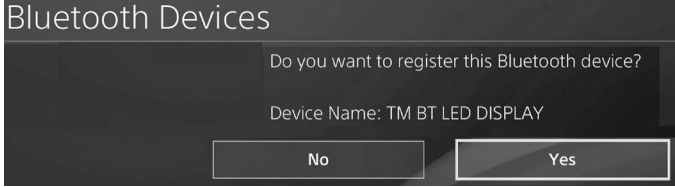

6. PS4™ sisteminin ekranında kısa süreli olarak **TM BT LED DISPLAY connected** (TM BT LED DISPLAY bağlı) mesajı görünür.

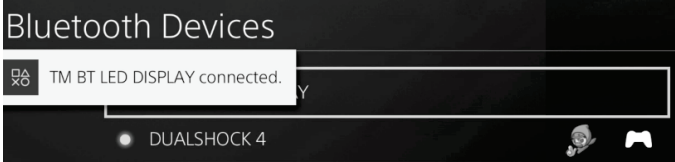

- PS4™ sisteminin ekranında, TM BT LED DISPLAY'in sol tarafında bulunan gösterge ışığı şimdi yeşil yanarak cihazın sisteme doğru bir şekilde bağlandığını gösterir.



7. Artık oynamaya hazırsınız!

**İşlem başarısız olursa PS4™ sistemini kapatın ve ayırın, sonra sistemin güç kablosunu yeniden bağlayın. PS4™ sisteminizi yeniden başlatın, ardından kayıt adımları 1 ile 6'yı tekrarlayın.**

## BT LED DISPLAY'i PS4™ sistemine bağlayın



### ÇOK ÖNEMLİ



- PS4™ sistemi her yeniden başlatıldığında bu işlemi yapmanız zorunludur.
- BT LED DISPLAY ile PS4™ sistemi bağlantısı sadece önceki adım (yani BT LED DISPLAY'i PS4™ sistemine kayıt edin) en az bir kez düzgün bir şekilde yapılmışsa çalışır.

1. Açma/Kapama düğmesine (4) basarak BT LED DISPLAY'i açın.

Ana ekranda (6) Thrustmaster BT Wheel Display mesajı geçer.

2. BT LED DISPLAY'de seçici düğme no. 1 ve 2'ye aynı anda kısa süreli basıp bırakın.

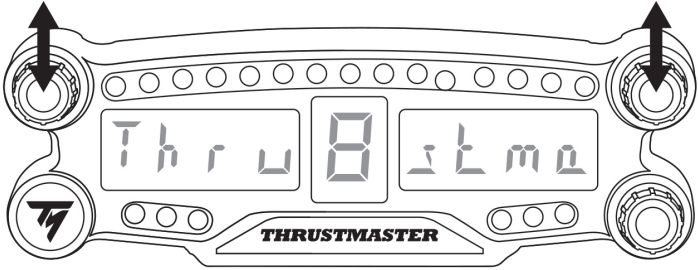

Ana ekranda (6) Connected mesajı kısa süreliğine gözükür.

PS4™ sisteminin ekranında kısa süreli olarak TM BT LED DISPLAY connected (TM BT LED DISPLAY bağlandı) mesajı gözükür.

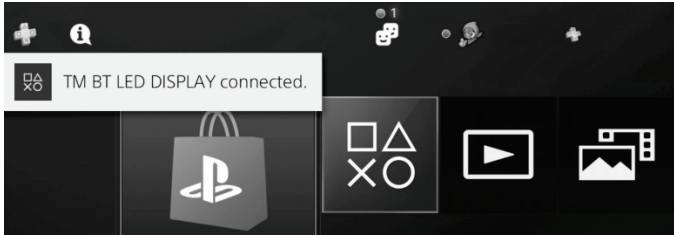



3. Artık oynamaya hazırsınız!

## BT LED DISPLAY'in PS4™ sisteminden kaydının silinmesi

(Bu işlem sadece sorun giderme sırasında veya yeni bir BT LED DISPLAY satın alındığında gerekir.)

1. Açma/Kapama düğmesine (4) basarak BT LED DISPLAY'i kapatın.

2. PS4™ sistemi menüsünde  [ Settings ] (Ayarlar) >  [ Devices ] (Cihazlar) > [ Bluetooth Devices ] (Bluetooth Cihazlar)'ı seçin.

TM BT LED DISPLAY'i seçin, ardından  düğmesine basarak onaylayın.



3. Ekrana **Device Name** TM BT LED DISPLAY (Cihaz adı TM BT LED DISPLAY) gözükür. Oyun pedinizde **OPTIONS** düğmesine basın, sonra **Forget Device** (Cihazı Unut)'u seçin. Onaylamak için  düğmesine basın.

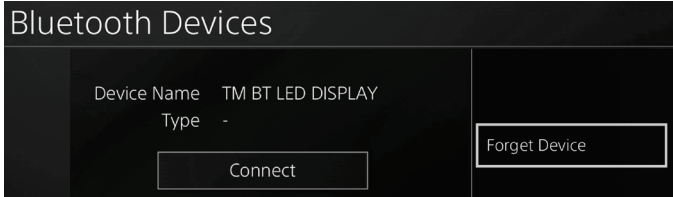

4. Ekranda **The following device will be forgotten: TM BT LED DISPLAY** (Şu cihaz unutulacak: TM BT LED DISPLAY) mesajı gözükür.

**OK**'i seçin, ardından  düğmesine basarak onaylayın.



5. TM BT LED DISPLAY kaydı artık PS4™ sisteminizden silinmiştir.

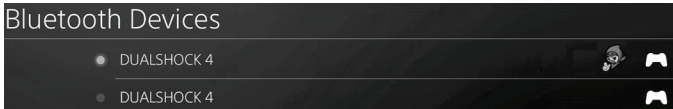



## SEÇİCİ DÜĞMELER NO. 1 VE NO. 2'NİN KULLANILMASI

PS4™ oyununa bađlı olarak seçici düğmeler no. 1 ve no. 2'yi çevirerek ekran ayarlarını deđiřtirebilir ve bir ayardan diđerine geçiř yapabilirsiniz.

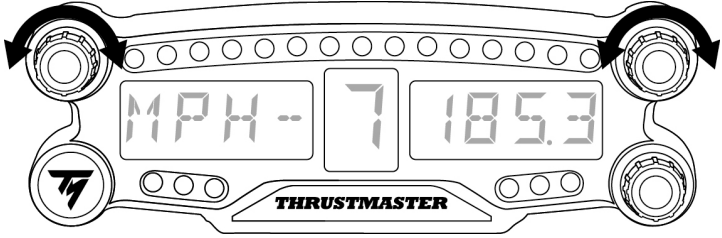

## BT LED DISPLAY'İN PARLAKLIđININ AYARLANMASI

- 1) 21 LED'in (5) parlaklık ayarından ana ekranın (6) řiddetini ayarlamaya geçmek veya tersi için seçici düğme no. 3'e basıp bırakın.
- 2) Seçici düğmeyi, řiddeti azaltmak için sola veya artırmak için sađa çevirin.

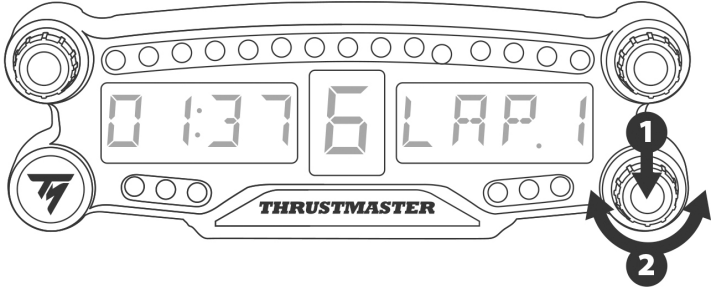

## BT LED DISPLAY'İN TAKILMASI

BT LED DISPLAY'İ tercihinize göre PS4™ sisteminin etrafında 10 metre yarıçap içinde bir yere monte edebilirsiniz.

Cihazı çeřitli uygun unsurlara\* veya doğrudan bazı yarıř direksiyonlarına cihazın (9) arka kısmına bulunan iki M3 diřli deliđi kullanarak takabilirsiniz.

\* Ayrı olarak satılır

Bununla ilgili daha fazla bilgi için bkz.: <http://support.thrustmaster.com>. Racing wheels / BT LED DISPLAY, ardından User manual veya FAQ'yi seçin.

## BT LED DISPLAY'İN DONANIM YAZILIMININ GÜNCELLENMESİ

BT LED DISPLAY'de yer alan her iki donanım yazılımı (genel donanım yazılımı ve Bluetooth donanım yazılımı) ürün iyileştirmeleri içeren en son sürümlerle güncellenebilir.

BT LED DISPLAY'inizin donanım yazılımı sürümlerini görmek ve gerekirse güncellemek için: bilgisayarda <http://support.thrustmaster.com> adresine gidin, Racing wheels / BT LED DISPLAY'i seçin, ardından Firmware'i seçerek talimatları ve indirme ve yükleme prosedürünü izleyin.

### YARDIM, SSS VE İPUÇLARI

<http://support.thrustmaster.com> adresine gidin. Racing wheels / BT LED DISPLAY'i, ardından User manual veya FAQ'yu seçin.

ENGLISH

FRANÇAIS

DEUTSCH

NEDERLANDS

ITALIANO

ESPAÑOL

PORTUGUÊS

РУССКИЙ

ΕΛΛΗΝΙΚΑ

TÜRKÇE

POLSKI

## TÜKETİCİ GARANTİ BİLGİSİ

İşbu Thrustmaster ürünü, malzeme ve işçilik hatalarına karşı, müşterinin kusurlu ürünün ücretinin iade edilmesi veya değiştirilmesi talebinde bulunabileceği süreye karşılık gelen garanti süresince dünya çapında tescil edilmiş merkezi Place du Granier, B.P. 97143, 35571 Chantepie, Fransa'da bulunan Guillemot Corporation S.A. tarafından sonra "Guillemot" olarak ifade edilecektir) garantisini altındadır. Avrupa Birliği ülkelerinde bu süre, Thrustmaster ürününün tesliminden itibaren iki (2) seneye karşılık gelir. Diğer ülkelerde garanti süresi, Thrustmaster ürünü ile ilgili olarak, Thrustmaster ürününün satın alındığı tarihte müşterinin ikamet ettiği ülkede geçerli yasalara uygun şekilde, müşterinin kusurlu ürünün ücretinin iade edilmesi veya değiştirilmesi talebinde bulunabileceği süreye karşılık gelir (İlgili ülkede bu tür bir düzenleme mevcut değilse garanti süresi Thrustmaster ürününün satın alındığı asıl tarihten itibaren bir (1) yıl olacaktır).

Garanti süresi içinde üründe hata veya kusur tespit edilmesi durumunda derhal izlenecek yöntem ile ilgili size bilgi verecek olan Teknik Destek servisimize başvurun. Hata veya kusur onaylanırsa ürünün satın alındığı yere (ya da Teknik Destek servisi tarafından belirtilen yere) iade edilmesi gerekmektedir.

İşbu garanti kapsamında müşterinin kusurlu ürünü, Teknik Destek servisinin insiyatifine bağlı olarak, değiştirilecek veya çalışır hale getirilecektir. Garanti süresince Thrustmaster ürününün onarım işlemine tabi tutulması durumunda, ürünün kullanım dışı olduğu en az yedi (7) günlük tüm süreler kalan garanti süresine eklenecektir (bu süre, ürünün onarılması için hazır bulundurulduğu tarih müdahale edilmesi için talepte bulunduğu tarihi takip ediyor ise müşterinin müdahale edilmesi için talepte bulunduğu tarihten veya bahse konu ürünün onarılması için hazır bulundurulduğu tarihten başlar). Yürürlükte olan yasaların izin verdiği durumlarda, Guillemot ve bağlılarının tüm sorumluluğu (dolaylı hasarlar da dahil olmak üzere) Thrustmaster ürününün çalışır hale getirilmesi veya değiştirilmesi ile sınırlıdır. Yürürlükte olan yasaların izin vermesi halinde Guillemot, ticarete elverişlilik veya belirli bir amaca uygunluk ile ilgili tüm garantileri reddeder.

İşbu garanti aşağıdaki durumlar için geçerli değildir: (1) Ürün modifiye edilmişse, açılmışsa, üzerinde değişiklik yapılmışsa, uygunsuz veya kötü kullanım, ihmal, kaza, normal aşınma ya da malzeme veya üretim hatası ile ilgili olmayan nedenlerden dolayı hasar görmüşse (ancak bununla sınırlı kalmamak üzere, Thrustmaster ürününü herhangi uygun bir elemanla birleştirmek, buna dahil olarak özellikle güç kaynakları, yeniden doldurulabilir piller, şarj cihazları veya bu ürün için Guillemot tarafından tedarik edilmemiş tüm diğer elemanlar); (2) ürün, evde kullanım dışında, profesyonel veya ticari maksatlı olanlar da dahil olmak üzere (örneğin oyun salonları, eğitim, yarışlar) başka maksatlarla kullanılmışsa; (3) Teknik Destek servisi tarafından sağlanan talimatlara uyulmamışsa; (4) yazılım için, işbu garanti geçerli değildir, söz konusu yazılım için sağlanan özel garanti hükümlerine tabidir; (5) sarf malzemeleri için (ürün kullanım süresi içinde değiştirilecek elemanlar: örneğin; tek kullanımlık piller, kulaklık yastıkları); (6) aksesuarlar için (örneğin; kablolar, kılıflar, cepler, çantalar, bileklikler); (7) ürün açık artırma ile satılmışsa.

Bu garanti devrolunamaz.

Tüketim mallarının tüketicinin ülkesinde satışına ilişkin tüketicinin yasal hakları işbu garantiden etkilenmemektedir.

## Ek garanti hükümleri

Garanti süresince, tüm Thrustmaster ürünlerini açmaya ve/veya onarmaya yetkili tek taraf Teknik Destek Servisi olduğundan prensip olarak Guillemot tarafından hiçbir yedek parça sağlanmayacaktır (Uygulanabilir olması durumunda yazılı talimatlarla ve müşteriye gerekli yedek parça(lar) sağlanarak Teknik Destek Servisinin müşteri tarafından yapılmasını isteyebileceği tüm onarım prosedürleri hariç – örneğin onarım işleminin basit olmasından ve gizlilik içermemesinden dolayı).

İnovasyon döngülerini dikkate almak ve bilgi birikimi ile ticari sırlarını korumak için Guillemot, prensip olarak garanti süresi dolmuş hiç bir Thrustmaster ürünü için onarım bilgisi veya yedek parça sağlamayacaktır.

## Sorumluluk

Yürürlükte olan yasaların izin vermesi halinde, Guillemot Corporation S.A. (bundan sonra "Guillemot" olarak ifade edilecektir) ve bağlıları aşağıdakilerin biri veya daha fazlasından kaynaklanan her türlü hasara karşı tüm sorumluluğu reddeder: (1) Ürün modifiye edilmişse, açılmışsa, üzerinde değişiklik yapılmışsa; (2) montaj talimatlarına uyulmamışsa; (3) uygunsuz veya kötü kullanım, ihmâl, kaza (örneğin bir darbe); (4) normal aşınma; (5) ürünün, evde kullanım dışında, profesyonel veya ticari maksatlı olanlar da dahil olmak üzere (örneğin oyun salonları, eğitim, yarışlar) başka maksatlarla kullanılması. Yürürlükte olan yasaların izin vermesi halinde, Guillemot ve bağlıları ürüne ilgili malzeme veya üretim hatası ile ilgili olmayan her türlü hasara karşı tüm sorumluluğu reddeder (ancak bununla sınırlı kalmamak üzere, herhangi bir yazılımdan veya Thrustmaster ürününün herhangi bir uygun olmayan elemanla birleştirilmesinden doğrudan veya dolaylı olarak kaynaklanan tüm hasarlar, buna dahil olarak özellikle güç kaynakları, yeniden doldurulabilir piller, şarj cihazları veya bu ürün için Guillemot tarafından tedarik edilmiş tüm diğer elemanlar).

**THRUSTMASTER®**

**TEKNİK DESTEK**

<http://support.thrustmaster.com>



## AB MEVZUATINA UYGUNLUK BEYANI

Guillemot Corporation S.A., işbu belgede BT LED DISPLAY'in 2014/53/UE (RED) Direktifinin ana gereklilikleri ve diğer ilgili maddelerine uygun olduğunu beyan eder. Uygunluk beyanını aşağıdaki sitede görebilirsiniz:

[http://www.thrustmaster.com/certificates/BT\\_Led\\_Display/Doc-BT\\_Led\\_Display.pdf](http://www.thrustmaster.com/certificates/BT_Led_Display/Doc-BT_Led_Display.pdf)

Frekans Bandı: 2402-2480MHz, RF Maks. güç: <10dBm

## TELİF HAKKI

© 2017 Guillemot Corporation S.A. Tüm hakları saklıdır. Thrustmaster® Guillemot Corporation S.A.'nın tescilli ticari markasıdır.

Avrupa, Afrika, Orta Doğu, Rusya, Hindistan ve Okyanusya'da satılmak üzere lisanslıdır. Yalnızca PlayStation®4 ile kullanmak için.

Diğer tüm ticari markalar ilgili sahiplerine aittir. Fotoğrafraflar bağlayıcı değildir. İçindekiler, tasarım ve teknik özellikler önceden haber vermeksiz değiştirilebilir ve ülkeden ülkeye farklılık gösterebilir. Çin'de üretilmiştir.

Guillemot Corporation S.A. tarafından üretilmekte ve dağıtılmaktadır.

## ÇEVRE KORUMA ÖNERİLERİ



Avrupa Birliği ve Türkiye'de: Cihazın kullanım ömrü sona erdiğinde, standart ev atıkları ile atılmamalı, geri dönüşüm için Atık Elektrikli ve Elektronik Cihazların toplandığı bir yere bırakılmalıdır.

Bu, ürünün, kullanım kılavuzunun veya paketin üzerinde bulunan sembol ile onaylanmıştır.

Özelliklerine bağlı olarak malzemeler geri dönüştürülebilir. Atık Elektrik ve Elektronik Cihazların geri dönüşümü veya diğer işleme yöntemleri sayesinde çevrenin

korunmasına yönelik önemli bir katkıda bulunabilirsiniz. Size en yakın toplama merkezleri hakkında bilgi almak için lütfen yerel yetkililerle iletişime geçin.

Diğer ülkeler için: Lütfen elektrikli ve elektronik cihazların geri dönüşümü için yerel yasalara uyunuz.

## AEEE Yönetmeliğine Uygundur.

Bu belgeyi saklayın. Renkler ve süslemeler değişiklik gösterebilir.

Plastik tutturucular ve bantlar, kullanmadan önce üründen çıkarılmalıdır.

[www.thrustmaster.com](http://www.thrustmaster.com)

\*Sadece AB ve Türkiye için geçerlidir



# BT<sup>®</sup> LED DISPLAY



Dla PlayStation®4

Instrukcja obsługi

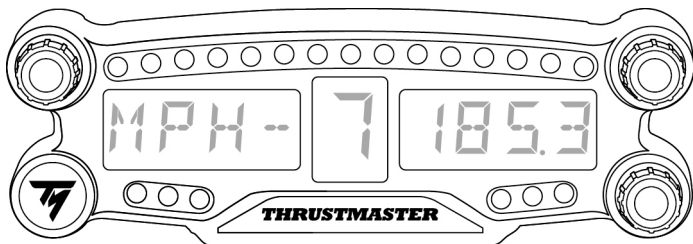

ENGLISH

FRANÇAIS

DEUTSCH

NEDERLANDS

ITALIANO

ESPAÑOL

PORTUGUÊS

РУССКИЙ

ΕΛΛΗΝΙΚΑ

TÜRKÇE

POLSKI

## ELEMENTY

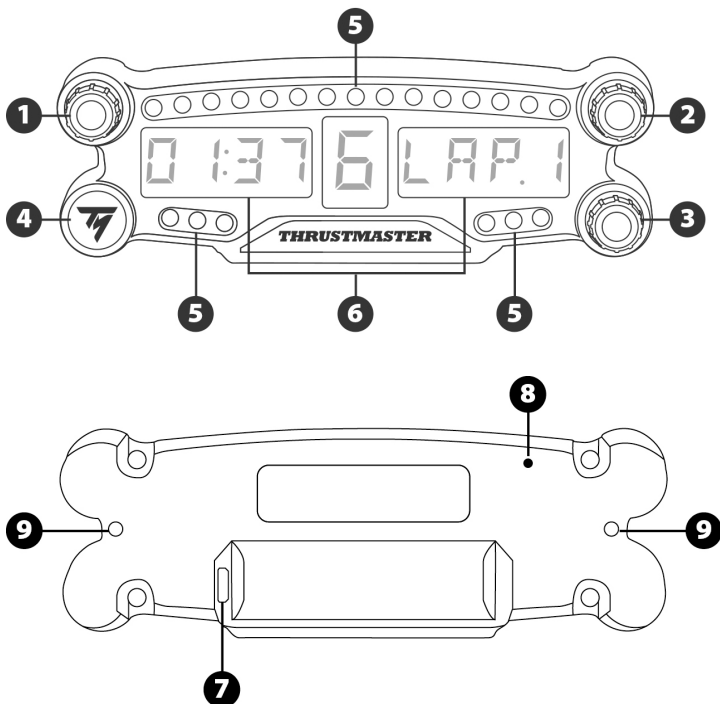

- 1 Wybierak obrotowy nr 1 z funkcją przycisku
- 2 Wybierak obrotowy nr 2 z funkcją przycisku
- 3 Wybierak obrotowy nr 3 z funkcją przycisku (regulacja jasności)
- 4 Przycisk zasilania
- 5 21 diod LED

- 6 Wyświetlacz główny
- 7 Złącze ładowania micro USB
- 8 Kontrolka ładowania
- 9 Dwa otwory z gwintem M3 do mocowania urządzenia

## OSTRZEŻENIE

Zanim rozpoczniesz korzystanie z urządzenia, szczegółowo zapoznaj się z niniejszą instrukcją, a następnie zachowaj ją do wglądu.



### **Ostrzeżenie — ryzyko porażenia prądem elektrycznym**

- \* Przechowuj urządzenie w suchym miejscu i nie wystawiaj go na działanie kurzu ani światła słonecznego.
- \* Nie skręcaj ani nie naciągaj złączy ani kabli.
- \* Nie wylewaj cieczy na urządzenie ani jego złącza.
- \* Nie zwieraj urządzenia.
- \* Nie demontuj urządzenia, nie wrzucaj go do ognia ani nie narażaj na działanie wysokich temperatur.
- \* Nie otwieraj urządzenia: w jego wnętrzu nie ma części przeznaczonych do naprawiania przez użytkownika. Naprawy może wykonywać wyłącznie producent, jego autoryzowany przedstawiciel lub wykwalifikowany serwisant.



### **Ostrzeżenie — akumulator wewnętrzny**

- Przed rozpoczęciem korzystania z urządzenia BT LED DISPLAY w pełni je naładuj.
- Nie demontuj urządzenia, ponieważ unieważniłoby to jego gwarancję.
- Chroń urządzenie przed wstrząsami i uderzeniami.
- Dzieci poniżej 14 lat mogą korzystać z tego urządzenia wyłącznie pod nadzorem osoby dorosłej.

FIRMA THRUSTMASTER® NIE PONOSI ŻADNEJ ODPOWIEDZIALNOŚCI W RAZIE NIEPRZESTRZEGANIA NINIEJSZYCH INSTRUKCJI.

OSTRZEŻENIE: WYMIANA AKUMULATORA URZĄDZENIA NA AKUMULATOR NIEWŁAŚCIWEGO TYPU MOŻE DOPROWADZIĆ DO WYBUCHU.  
PRZESTRZEGAJ INSTRUKCJI DOTYCZĄCYCH UTYLIZACJI AKUMULATORÓW.

## **ŁADOWANIE AKUMULATORA URZĄDZENIA BT LED DISPLAY**

Za pomocą kabla micro USB (na przykład kabla USB dostarczonego z systemem PS4™) podłącz urządzenie BT LED DISPLAY do jednego z wolnych portów USB systemu PS4™.

Złącze ładowania (7) znajduje się z tyłu urządzenia BT LED DISPLAY.

Kontrolka ładowania (8) świeci na czerwono podczas ładowania urządzenia i wyłącza się po jego całkowitym naładowaniu.

## **ZGODNOŚĆ Z GRAMI NA PS4™**

Listę gier na PS4™ zgodnych z urządzeniem BT LED DISPLAY można znaleźć na stronie <http://support.thrustmaster.com>. Wybierz Racing wheels / BT LED DISPLAY / Games settings.

Lista będzie regularnie uzupełniana wraz z wprowadzaniem nowych gier na PS4™ zgodnych z urządzeniem BT LED DISPLAY.



## INSTALACJA W SYSTEMIE PS4™

### Rejestrowanie urządzenia BT LED DISPLAY w systemie PS4™





Tę operację należy wykonać tylko raz. Nie trzeba jej powielać po każdym uruchomieniu systemu PS4™.

W przypadku pierwszego korzystania z urządzenia BT LED DISPLAY należy bezwzględnie zarejestrować je w systemie PS4™. Operację tę wystarczy wykonać tylko raz.

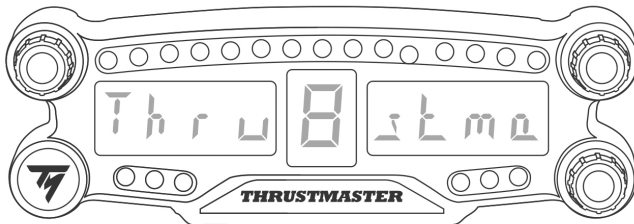

1. Włącz urządzenie BT LED DISPLAY, naciskając przycisk zasilania (4).

Na wyświetlaczu głównym (6) przewinie się komunikat **Thrustmaster BT Wheel Display**.



2. W menu systemu PS4™ wybierz  [ Settings ] >  [ Devices ] > [ Bluetooth Devices ] (Ustawienia > Urządzenia > Urządzenia Bluetooth), aby automatycznie wyszukać urządzenia Bluetooth® znajdujące się w pobliżu. Na liście pojawiają się sparowane urządzenia i inne urządzenia Bluetooth.

#### Bluetooth Devices

- DUALSHOCK 4 
- DUALSHOCK 4 

3. Jednocześnie krótko naciśnij i zwolnij wybieraki nr 1 i 2 w urządzeniu BT LED DISPLAY. Na wyświetlaczu głównym (6) przewinie się komunikat **Searching known devices**.

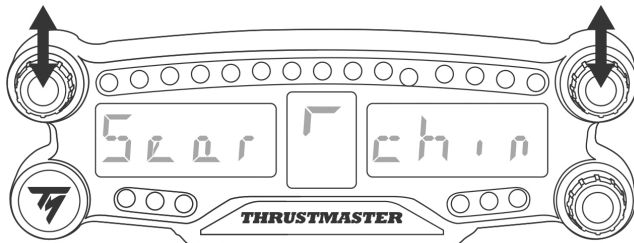

4. Po pewnym czasie na ekranie systemu PS4™ powinna pojawić się nazwa **TM BT LED DISPLAY**.  
Za pomocą kontrolera wybierz ją i naciśnij przycisk  $\times$ .

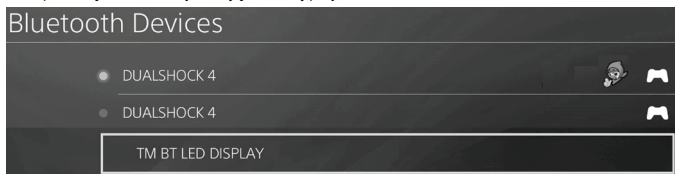

5. Na ekranie systemu PS4™ pojawi się pytanie **Do you want to register this Bluetooth device TM BT LED DISPLAY?** (Czy chcesz zarejestrować to urządzenie Bluetooth TM BT LED DISPLAY?). Wybierz **YES** (TAK), a następnie naciśnij przycisk  $\times$  w celu potwierdzenia.

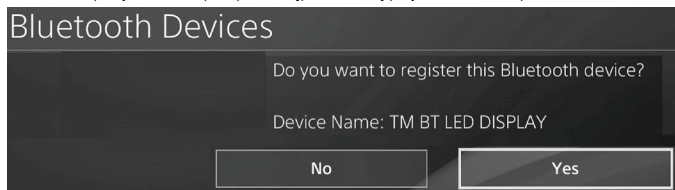

6. Na ekranie systemu PS4™ na krótko pojawi się komunikat **TM BT LED DISPLAY connected** (Podłączono TM BT LED DISPLAY).

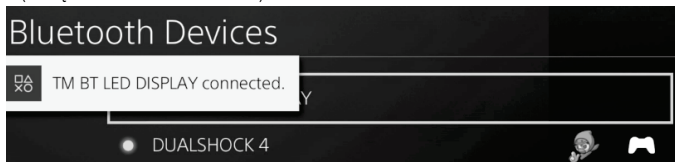

- Na ekranie systemu PS4™ kontrolka znajdująca się z lewej strony nazwy **TM BT LED DISPLAY** zacznie świecić na zielono, informując o prawidłowym podłączeniu urządzenia do systemu.

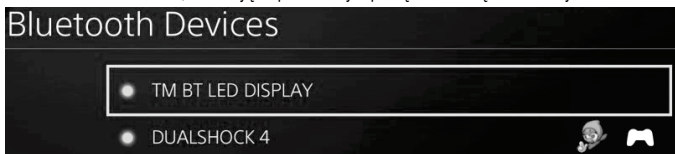

7. Teraz możesz zacząć grać!

**Jeśli operacja się nie powiedzie, wyłącz system PS4™ i odłącz, a następnie ponownie podłącz jego kabel zasilania. Uruchom ponownie system PS4™, a następnie powtórz kroki rejestracji od 1 do 6.**

## Podłączanie urządzenia BT LED DISPLAY do systemu PS4™

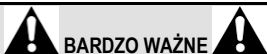

**BARDZO WAŻNE**



— Wykonanie tej operacji jest konieczne po każdym ponownym uruchomieniu systemu PS4™.

— Podłączenie urządzenia BT LED DISPLAY do systemu PS4™ powiedzie się tylko wówczas, gdy co najmniej raz został prawidłowo wykonany poprzedni krok (Rejestrowanie urządzenia BT LED DISPLAY w systemie PS4™).

1. Włącz urządzenie BT LED DISPLAY, naciskając przycisk zasilania (4).

Na wyświetlaczu głównym (6) przewinie się komunikat **Thrustmaster BT Wheel Display**.

2. Jednocześnie krótko naciśnij i zwolnij wybieraki nr 1 i 2 w urządzeniu BT LED DISPLAY.

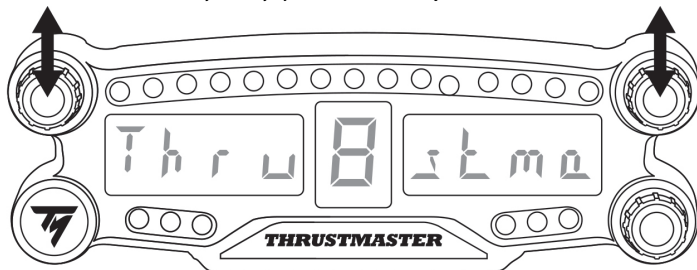

Na wyświetlaczu głównym (6) na krótko pojawi się komunikat **Connected**.

Na ekranie systemu PS4™ na krótko pojawi się komunikat **TM BT LED DISPLAY connected** (Podłączono TM BT LED DISPLAY).

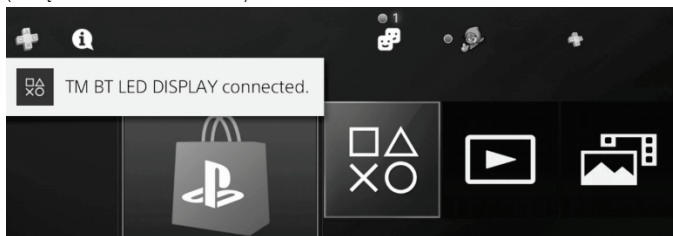



3. Teraz możesz zacząć grać!

## Wyrejestrowywanie urządzenia BT LED DISPLAY z systemu PS4™

(Ta operacja jest wymagana tylko w przypadku rozwiązywania problemów lub zakupu nowego urządzenia BT LED DISPLAY).

1. Wyłącz urządzenie BT LED DISPLAY, naciskając przycisk zasilania (4).

2. W menu systemu PS4™ wybierz  [ Settings ] >  [ Devices ] > [ Bluetooth Devices ] (Ustawienia > Urządzenia > Urządzenia Bluetooth).

Wybierz **TM BT LED DISPLAY**, a następnie naciśnij przycisk  w celu potwierdzenia.



3. Na ekranie pojawi się komunikat **Device Name TM BT LED DISPLAY** (Nazwa urządzenia TM BT LED DISPLAY). Naciśnij przycisk **OPTIONS** na kontrolerze, a następnie wybierz **Forget Device** (Zapomnij urządzenie). Naciśnij przycisk  w celu potwierdzenia.

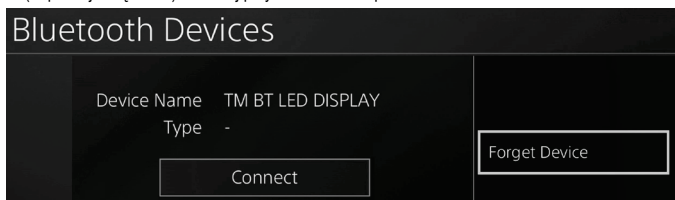

4. Na ekranie pojawi się komunikat **The following device will be forgotten: TM BT LED DISPLAY** (Następujące urządzenie zostanie zapomniane: TM BT LED DISPLAY).

Wybierz **OK**, a następnie naciśnij przycisk  w celu potwierdzenia.



5. Urządzenie TM BT LED DISPLAY zostanie wyrejestrowane z systemu PS4™.

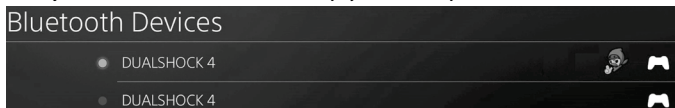

## KORZYSTANIE Z WYBIERAKÓW OBROTOWYCH NR 1 I 2

W zależności od gry na PS4™ przez obracanie wybieraków nr 1 i 2 można zmieniać ustawienia wyświetlania oraz poruszać się między ustawieniami.

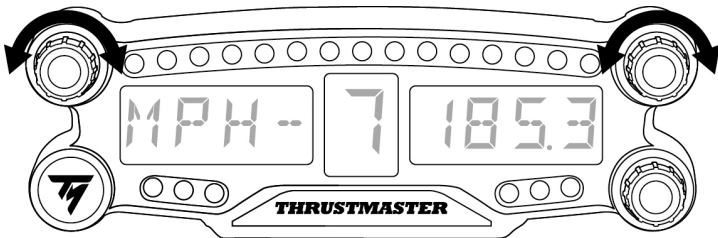

## REGULOWANIE JASNOŚCI URZĄDZENIA BT LED DISPLAY

1. Naciśnij i zwolnij wybierak nr 3, aby przejść od ustawienia jasności 21 diod LED (5) do regulowania natężenia wyświetlacza głównego (6) lub na odwrót.
2. Obróć wybierak w lewo, aby zmniejszyć natężenie, lub w prawo, aby je zwiększyć.

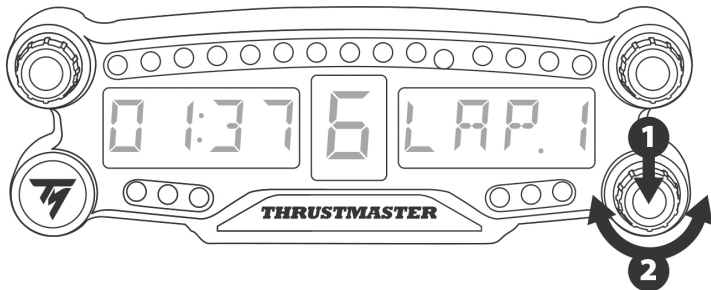

## MONTOWANIE URZĄDZENIA BT LED DISPLAY

Dla własnej wygody urządzenie BT LED DISPLAY można zainstalować w promieniu 10 metrów od systemu PS4™.

Ponadto urządzenie można montować do różnych przedmiotów\* lub bezpośrednio do niektórych kierownic, używając dwóch otworów z gwintem M3 znajdujących się z tyłu urządzenia (9).

\* Do nabycia osobno

Więcej informacji na ten temat można znaleźć na stronie <http://support.thrustmaster.com>. Wybierz Racing wheels / BT LED DISPLAY, a następnie User manual lub FAQ.

## AKTUALIZOWANIE OPROGRAMOWANIA SPRZĘTOWEGO URZĄDZENIA BT LED DISPLAY

Oba rodzaje oprogramowania sprzętowego urządzenia BT LED DISPLAY (ogólne i Bluetooth) można zaktualizować do najnowszej wersji zawierającej ulepszenia produktu.

Aby wyświetlić wersje oprogramowania sprzętowego urządzenia BT LED DISPLAY i w razie potrzeby je zaktualizować, na komputerze wejdź na stronę <http://support.thrustmaster.com>, wybierz Racing wheels / BT LED DISPLAY, wybierz Firmware, a następnie postępuj zgodnie z instrukcją pobierania i instalacji.

### POMOC, CZĘSTO ZADAWANE PYTANIA I WSKAZÓWKI

Wejdź na stronę <http://support.thrustmaster.com>. Wybierz Racing wheels / BT LED DISPLAY, a następnie User manual lub FAQ.

ENGLISH

FRANÇAIS

DEUTSCH

NEDERLANDS

ITALIANO

ESPAÑOL

PORTUGUÊS

РУССКИЙ

ΕΛΛΗΝΙΚΑ

TÜRKÇE

POLSKI

## INFORMACJE DOTYCZĄCE GWARANCJI DLA KLIENTA

Firma Guillemot Corporation S.A. z siedzibą pod adresem Place du Granier, B.P. 97143, 35571 Chantepie, Francja („Guillemot”) udziela klientowi obowiązującej na całym świecie gwarancji, że niniejszy produkt Thrustmaster będzie wolny od wad materiałowych i produkcyjnych przez okres gwarancji równy limitowi czasu, w którym klient może występować z roszczeniami z tytułu wad niniejszego produktu. W krajach Unii Europejskiej jest to okres dwóch (2) lat od dostarczenia produktu Thrustmaster. W innych krajach okres gwarancji jest równy limitowi czasu, w którym klient może występować z roszczeniami z tytułu wad produktu Thrustmaster zgodnie z przepisami obowiązującymi w kraju, w którym klient mieszkał w dniu zakupu produktu Thrustmaster. (Jeśli przepisy danego kraju nie przewidują występowania z takimi roszczeniami, okres gwarancji będzie wynosił jeden (1) rok od pierwotnej daty zakupu produktu Thrustmaster).

Jeśli w okresie gwarancji wystąpią objawy mogące świadczyć o wadzie produktu, należy niezwłocznie skontaktować się z działem pomocy technicznej, który wskaże dalszy sposób postępowania. W razie potwierdzenia wady produkt należy zwrócić w punkcie zakupu (lub innym miejscu wskazanym przez dział pomocy technicznej).

W ramach niniejszej gwarancji wadliwy produkt zostanie wymieniony lub przywrócony do stanu sprawności użytkowej, zgodnie z decyzją działu pomocy technicznej. Jeśli w okresie gwarancji produkt Thrustmaster zostanie poddany czynnościom mającym na celu przywrócenie go do stanu użytkowego, dowolny okres co najmniej siedmiu (7) dni, podczas których produkt nie jest użytkowany, zostanie dodany do pozostałego okresu gwarancji (okres ten liczy się od dnia, w którym klient poprosi o interwencję, lub od dnia, w którym dany produkt zostanie udostępniony celem przywrócenia do stanu użytkowego, jeśli data udostępnienia celem przywrócenia do stanu użytkowego następuje po dacie prośby o interwencję). Jeśli zezwala na to obowiązujące prawo, całkowita odpowiedzialność firmy Guillemot i jej podmiotów zależnych (łącznie z odpowiedzialnością za szkody wtórne) ogranicza się do przywrócenia do stanu użytkowego lub wymiany produktu Thrustmaster. Jeśli zezwala na to obowiązujące prawo, firma Guillemot wyłącza wszelkie gwarancje pokupności i przydatności do określonego celu.

Niniejsza gwarancja nie obowiązuje: (1) w przypadku, gdy produkt został zmodyfikowany, otwarty, zmieniony albo uszkodzony na skutek nieodpowiedniego lub nadmiernego użytkowania, niedbałości, wypadku, normalnego zużycia lub z innego powodu niezwiązanego z wadą materiałową ani produkcyjną (w tym między innymi z powodu połączenia produktu Thrustmaster z nieodpowiednim elementem, w tym w szczególności z zasilaczem, akumulatorem, ładowarką lub jakimkolwiek innym elementem niedostarczonym przez firmę Guillemot dla tego produktu); (2) w przypadku używania produktu w sposób inny niż użytek domowy, w tym do celów zawodowych lub komercyjnych (na przykład w salonach gier albo do prowadzenia szkoleń lub zawodów); (3) w razie nieprzestrzegania instrukcji podanych przez dział pomocy technicznej; (4) w odniesieniu do oprogramowania, jako że oprogramowanie to jest objęte odrębną szczegółową gwarancją; (5) w odniesieniu do materiałów eksploatacyjnych (elementów wymienianych w czasie eksploatacji produktu, na przykład baterii jednorazowych, muszli/nakładek na uszy do zestawów słuchawkowych lub słuchawek); (6) w odniesieniu do akcesoriów (na przykład kabli, pokrowców, etui, torebek, pasków na rękę); (7) w przypadku sprzedania produktu na aukcji publicznej.

Niniejsza gwarancja nie podlega przeniesieniu.

Niniejsza gwarancja nie wpływa na prawa klienta wynikające z przepisów dotyczących sprzedaży dóbr konsumenckich w kraju klienta.

### **Dodatkowe postanowienia gwarancyjne**

W okresie gwarancji firma Guillemot zasadniczo nie udostępnia jakichkolwiek części zamiennych, ponieważ jedynym podmiotem upoważnionym do otwarcia jakiegokolwiek produktu Thrustmaster i/lub przywrócenia go do stanu użytkowego jest dział pomocy technicznej (oprócz ewentualnych procedur przywracania produktu do stanu użytkowego, o wykonanie których dział pomocy technicznej może poprosić klienta przez przekazanie pisemnych instrukcji — np. ze względu na prostotę i jawność procesu przywracania do stanu użytkowego — oraz, w razie potrzeby, przez udostępnienie klientowi wymaganych części zamiennych).

Ze względu na realizowane cykle innowacji oraz konieczność zapewnienia ochrony swojej specjalistycznej wiedzy i tajemnic handlowych firma Guillemot zasadniczo nie udostępnia powiadomień dotyczących przywracania do stanu użytkowego ani części zamiennych w przypadku produktów Thrustmaster, których okres gwarancji upłynął.

### **Odpowiedzialność**

Jeśli zezwala na to obowiązujące prawo, firma Guillemot Corporation S.A. („Guillemot”) i jej podmioty zależne nie ponoszą żadnej odpowiedzialności za szkody spowodowane przez co najmniej jeden z następujących czynników: (1) modyfikację lub otwarcie produktu bądź wprowadzenie w nim zmian; (2) nieprzestrzeganie instrukcji montażu; (3) nieodpowiednie lub nadmierne użytkowanie, niedbałość, wypadek (na przykład uderzenie); (4) normalne zużycie; (5) używanie produktu w sposób inny niż użytek domowy, w tym do celów zawodowych lub komercyjnych (na przykład w salonach gier albo do prowadzenia szkoleń lub zawodów). Jeśli zezwala na to obowiązujące prawo, firma Guillemot i jej podmioty zależne nie ponoszą żadnej odpowiedzialności za szkody niezwiązane z wadą materiałową lub produkcyjną produktu (w tym między innymi za szkody spowodowane bezpośrednio lub pośrednio przez jakiegokolwiek oprogramowanie lub na skutek połączenia produktu Thrustmaster z nieodpowiednim elementem, w tym w szczególności z zasilaczem, akumulatorem, ładowarką lub jakimkolwiek innym elementem niedostarczonym przez firmę Guillemot dla tego produktu).

**THRUSTMASTER®**

**WSPARCIE TECHNICZNE**

<http://support.thrustmaster.com>





## OŚWIADCZENIE O ZGODNOŚCI Z REGULACJAMI UE

Niniejszym firma Guillemot Corporation S.A. oświadcza, że urządzenie BT LED DISPLAY jest zgodne z istotnymi wymogami i innymi stosownymi postanowieniami dyrektywy 2014/53/UE (RED). Oświadczenie dotyczące zgodności można znaleźć na następującej stronie:

[http://www.thrustmaster.com/certificates/BT\\_Led\\_Display/Doc-BT\\_Led\\_Display.pdf](http://www.thrustmaster.com/certificates/BT_Led_Display/Doc-BT_Led_Display.pdf)

Pasma częstotliwości: 2402–2480 MHz, maks. moc RF: <10 dBm

## PRAWA AUTORSKIE

© 2017 Guillemot Corporation S.A. Wszelkie prawa zastrzeżone. Thrustmaster® jest zastrzeżonym znakiem towarowym firmy Guillemot Corporation S.A.

Produkt licencjonowany do sprzedaży na terenie Europy, Afryki, Bliskiego Wschodu, Rosji, Indii i Oceanii. Do użytku wyłącznie z systemami PlayStation®4.

Wszystkie inne znaki towarowe stanowią własność odpowiednich podmiotów. Ilustracje nie są wiążące prawnie. Treść, wzory i dane techniczne mogą ulec zmianie bez powiadomienia i mogą różnić się w zależności od kraju. Wyprodukowano w Chinach.

Urządzenie wyprodukowane i dystrybuowane przez firmę Guillemot Corporation S.A.

## ZALECENIE DOTYCZĄCE OCHRONY ŚRODOWISKA



\* Na terenie Unii Europejskiej i Turcji: gdy okres przydatności produktu do eksploatacji dobiegnie końca, produktu nie należy pozbywać się wraz ze zwykłymi odpadami z gospodarstwa domowego, ale oddać do recyklingu w punkcie zbiórki zużytego sprzętu elektrycznego i elektronicznego. Potwierdza to symbol znajdujący się na produkcie, w instrukcji obsługi lub na opakowaniu.

Zależnie od swoich właściwości materiały zawarte w produkcie mogą nadawać się do recyklingu. Dzięki recyklingowi i innym formom utylizacji zużytych urządzeń elektrycznych i elektronicznych klient może w znacznym stopniu przyczynić się do ochrony środowiska. Aby uzyskać informacje o najbliższych punktach zbiórki odpadów, należy skontaktować z miejscowymi władzami.

We wszystkich innych krajach: należy przestrzegać miejscowych przepisów dotyczących recyklingu sprzętu elektrycznego i elektronicznego.

Niniejsze informacje należy zachować. Kolorystyka i elementy ozdobne mogą różnić się od przedstawionych.

Przed korzystaniem z produktu należy zdjąć z niego plastikowe elementy mocujące oraz naklejki.

[www.thrustmaster.com](http://www.thrustmaster.com)

*\*Dotyczy wyłącznie UE i Turcji*



# BT<sup>®</sup> LED DISPLAY



خاص بـ PlayStation®4

دليل المستخدم

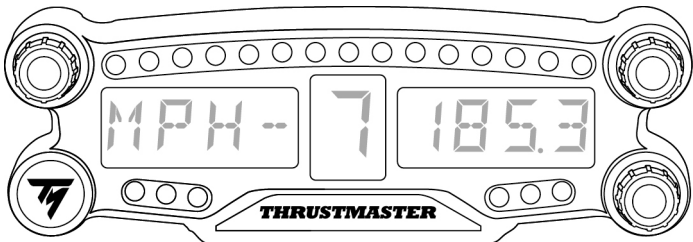

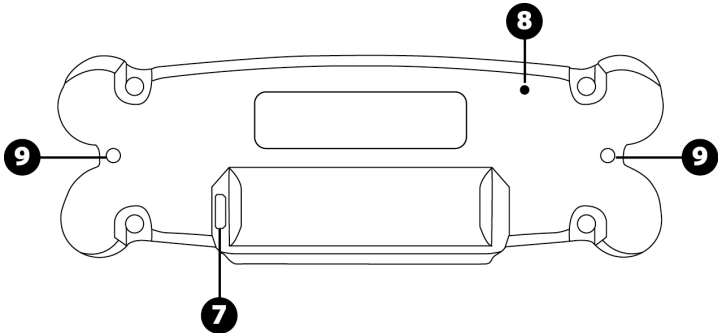
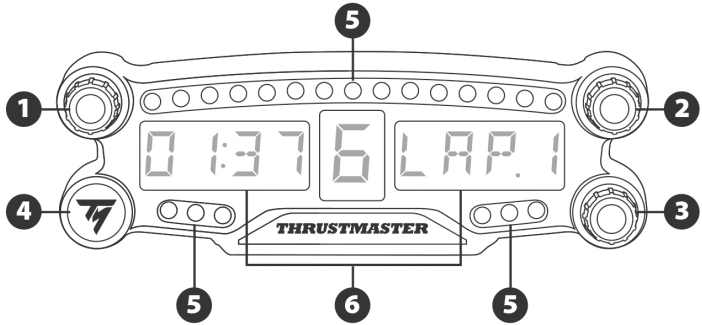

- |                                    |                                                            |
|------------------------------------|------------------------------------------------------------|
| 6 شاشة عرض رئيسية                  | 1 زر دوار رقم 1 مع ميزة الزر الضاغط                        |
| 7 موصل شحن USB صغير للغاية         | 2 زر دوار رقم 2 مع ميزة الزر الضاغط                        |
| 8 مؤشر الشحن                       | 3 زر دوار رقم 3 مع ميزة الزر الضاغط (التحكم في ضبط السطوع) |
| 9 فتحتان ملولبتان م3 لتثبيت الجهاز | 4 زر تشغيل/ إيقاف الطاقة                                   |
|                                    | 5 21 مصباح دليلي                                           |

قبل استخدام هذا المنتج، يرجى قراءة هذا الدليل بعناية والاحتفاظ به للرجوع إليه فيما بعد.

### تحذير - صعقة كهربية

- \* حافظ على وجود المنتج في مكان جاف مع عدم تعريضه للأتربة أو أشعة الشمس.
- \* تجنب ثني الموصلات والكابلات أو سحبها.
- \* تجنب سكب أي سائل على المنتج أو موصلاته.
- \* تجنب تعريض المنتج لدارة قصر (ماس كهربائي).
- \* لا تقم مطلقاً بفك المنتج؛ وعدم إلقائه في الحريق ولا تعرضه لدرجات حرارة عالية.
- \* لا تفتح الجهاز: لا توجد أجزاء يمكن إجراء الخدمة عليها بواسطة المستخدم داخل الجهاز. يجب تنفيذ أي إصلاحات عن طريق الشركة المصنعة أو المندوب المعتمد أو الفني المؤهل.

### تحذير - البطارية الداخلية

- اشحن بطارية BT LED DISPLAY تماماً قبل الاستخدام.
- لا تفكك الجهاز، فهذا يؤدي إلى إبطال الضمان الخاص به.
- وفر الحماية لجهازك ضد الصدمات والتصادمات.
- يجب عدم استخدام هذا الجهاز من قبل طفل يقل عمره عن 14 عام بدون إشراف من شخص بالغ.

تتبرأ شركة THRUSTMASTER® من أي مسؤولية قانونية في حال عدم الالتزام بتلك التعليمات.

تحذير: قد يحدث انفجار في حالة استبدال البطارية بأخرى من نوع غير مناسب. اتبع التعليمات المتعلقة بالتخلص من البطاريات.

### شحن بطارية شاشة العرض BT LED DISPLAY

باستخدام كابل USB الصغير للغاية (كابل USB المستخدم في نظام PS4™، على سبيل المثال)، قم بتوصيل شاشة عرض BT LED DISPLAY بأحد منافذ USB الخالية المزودة بطاقة في نظام PS4™.

يوجد موصل الشحن (7) في الجزء الخلفي من شاشة عرض BT LED DISPLAY. تتم إضاءة مؤشر الشحن (8) باللون الأحمر أثناء شحن الجهاز، وتنتطفئ الإضاءة عند الشحن الكامل.

### التوافق مع ألعاب PS4™

تتوافق قائمة بالألعاب PS4™ المتوافقة مع شاشة العرض BT LED DISPLAY على الموقع <http://support.thrustmaster.com>. حدد عجلات السباق / شاشة عرض BT LED DISPLAY / إعدادات اللعبة.

سيتم توسيع القائمة بشكل منتظم مع إطلاق ألعاب PS4™ جديدة متوافقة مع شاشة العرض BT LED DISPLAY.

سجل شاشة العرض BT LED DISPLAY على نظام PS4™

يجب إجراء هذه العملية مرة واحدة فقط. هذه العملية ليست مطلوبة عند كل مرة يتم خلالها إعادة بدء نظام PS4™.

- عند استخدام شاشة العرض BT LED DISPLAY للمرة الأولى، يتحتم عليك التسجيل على نظام PS4™ الخاص بك، هذه العملية يجب تنفيذها مرة واحدة فقط.
1. قم بتشغيل شاشة العرض BT LED DISPLAY بالضغط على زر تشغيل/ إيقاف (4).
  2. تمر الرسالة Thrustmaster BT Wheel Display عبر الشاشة الرئيسية (6).

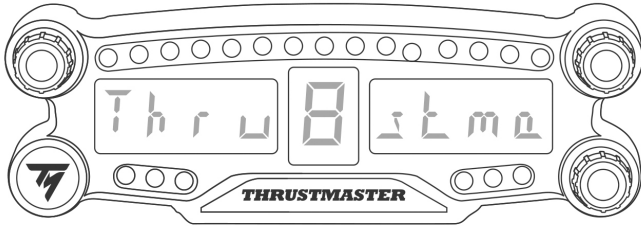

2. في قائمة نظام PS4™، حدد [إعدادات]، [أجهزة] [أجهزة بلوتوث] من أجل البحث الأوتوماتيكي عن أجهزة مجاورة تعمل بتقنية Bluetooth®. ستظهر الأجهزة المقترنة وأجهزة بلوتوث الأخرى في القائمة.

Bluetooth Devices

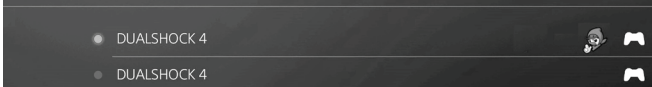

3. اضغط لفترة وجيزة على الزرين 1، و 2 على شاشة العرض BT LED DISPLAY في وقت واحد، ثم حررهما. تمر الرسالة Searching known devices عبر الشاشة الرئيسية (6).

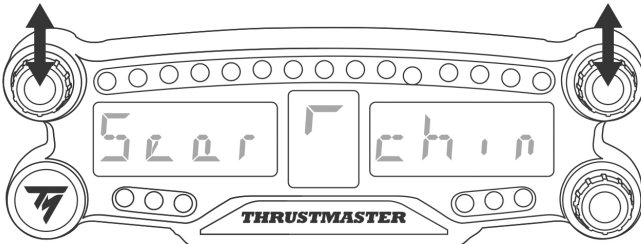

4. بعد فترة من الوقت، يجب أن يظهر اسم **TM BT LED DISPLAY** على شاشة نظام PS4™. باستخدام عنصر التحكم، حدده ثم اضغط على الزر S.

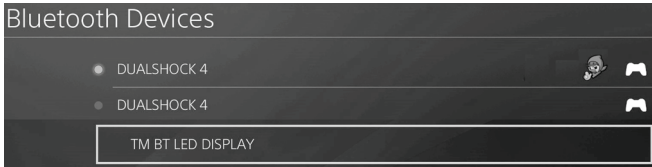

5. تظهر الرسالة **Do you want to register this Bluetooth device TM BT LED DISPLAY?** (هل ترغب في تسجيل جهاز بلوتوث هذا TM BT LED DISPLAY؟) على شاشة نظام PS4™. حدد **YES** (نعم)، ثم اضغط على زر S للتأكيد.

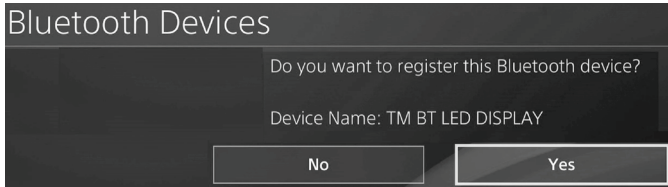

6. تظهر الرسالة **TM BT LED DISPLAY ) BT LED DISPLAY connected** (متصلة) لفترة وجيزة على شاشة نظام PS4™.

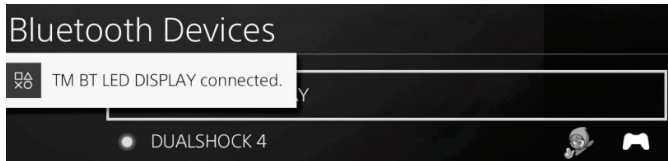

على شاشة نظام PS4™، تتم إضاءة ضوء مؤشر موجود في الجزء الأيسر من شاشة العرض **TM BT LED DISPLAY** وتكون الإضاءة باللون الأخضر، بما يعني اتصال الجهاز مع النظام بطريقة صحيحة.



7. أنت الآن جاهز للعب!

في حال فشل العملية، قم بإيقاف تشغيل نظام الخاص بك، وفصله، ثم إعادة توصيل كابل طاقة النظام. أعد بدء نظام PS4™ الخاص بك، ثم كرر خطوات التسجيل من 1 إلى 6.

## قّم بتوصيل شاشة العرض PS4™ بنظام BT LED DISPLAY

**هام للغاية**

- من الضروري أن تقوم بتنفيذ هذه العملية في كل مرة يتم خلالها إعادة بدء نظام PS4™.  
- سيعمل الاتصال لشاشة العرض BT LED DISPLAY مع نظام PS4™ فقط إذا كان قد تم إجراء الخطوة السابقة (أي تسجيل BT LED DISPLAY على نظام PS4™) بطريقة صحيحة مرة واحدة على الأقل.

1. قّم بتشغيل شاشة العرض BT LED DISPLAY بالضغط على زر تشغيل/ إيقاف (4).  
تمرير الرسالة **Thrustmaster BT Wheel Display** عبر الشاشة الرئيسية (6).
2. اضغط لفترة وجيزة على الزرين 1، و2 على شاشة العرض BT LED DISPLAY في وقت واحد، ثم حررهما.

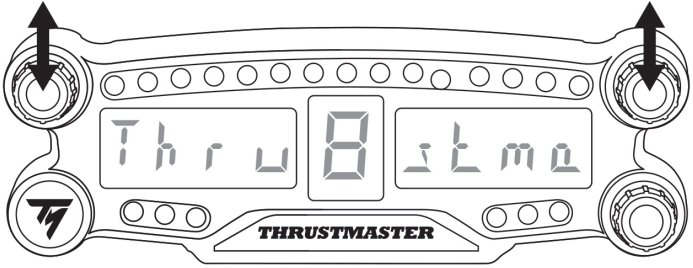

- تظهر الرسالة **Connected** (متصلة) لفترة وجيزة على شاشة العرض الرئيسية (6).  
تظهر الرسالة **BT LED DISPLAY connected** (متصلة) لفترة وجيزة على شاشة نظام PS4™.

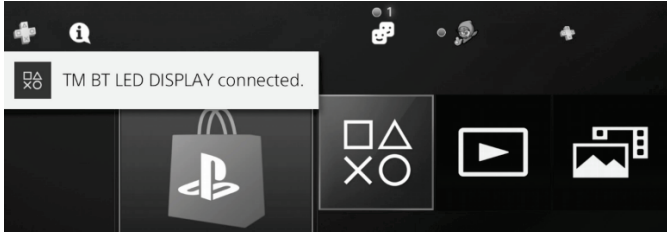

3. أنت الآن جاهز للعب!

إلغاء تسجيل شاشة العرض PS4™ من نظام BT LED DISPLAY (هذه العملية مطلوبة فقط عند الكشف عن الخلل وإصلاحه، أو شراء شاشة BT LED DISPLAY).

1. اوقف تشغيل شاشة العرض BT LED DISPLAY بالضغط على زر تشغيل/ إيقاف (4).

2. في قائمة نظام PS4™، حدد [إعدادات]، [أجهزة] [أجهزة بلوتوث].  
حدد **TM BT LED DISPLAY**، ثم اضغط على زر S للتأكيد.



3. تظهر الرسالة **Device Name TM BT LED DISPLAY** (اسم الجهاز **TM BT LED DISPLAY**) على الشاشة. اضغط على الزر **OPTIONS** على لوحة الألعاب، ثم حدد **Forget Device** (نسيت الجهاز). اضغط على زر S للتأكيد.



4. تظهر الرسالة **The following device will be forgotten** (سيتم نسيان الجهاز التالي):  
**TM BT LED DISPLAY** (شاشة عرض **TM BT LED DISPLAY**).  
حدد **OK** (نعم)، ثم اضغط على زر S للتأكيد.



5. يتم إلغاء تسجيل شاشة العرض **TM BT LED DISPLAY** من نظام PS4™ الآن.

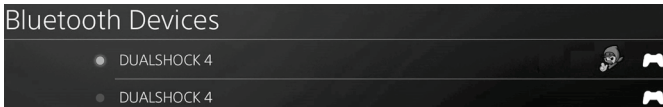



## استخدم زري التحديد الدائرية رقم 1 و2

بحسب لعبة PS4™، يمكنك لف زري التحديد رقم 1، و2 لتغيير إعدادات العرض والتبديل من إعداد واحد إلى إعداد آخر.

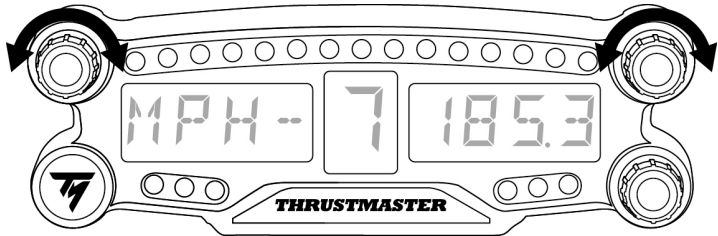

### ضبط سطوع شاشة العرض BT LED DISPLAY

- 1 اضغط على زر التحديد رقم 3 ثم حرره للتبديل من إعداد سطوع 21 مصباح دليلي (5) من أجل ضبط كثافة شاشة العرض الرئيسية (6)، والعكس.
- 2 أدر زر التحديد جهة اليسار لتقليل الكثافة، أو جهة اليمين لزيادتها.

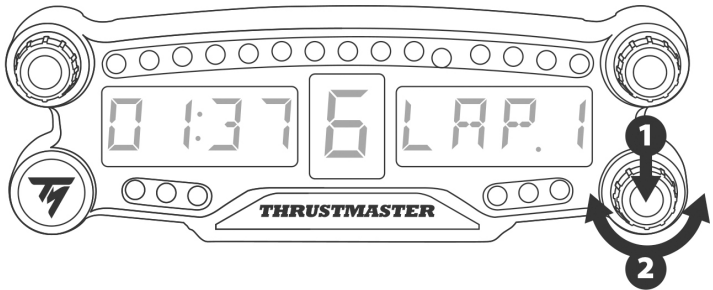

### تثبيت شاشة عرض BT LED DISPLAY

يمكنك تثبيت شاشة عرض BT LED DISPLAY بما يتلاءم مع احتياجاتك ضمن نصف قطر مقداره 10 م حول نظام PS4™.

يمكنك كذلك تثبيت الجهاز بعناصر ملائمة متنوعة\* أو مباشرة ببعض عجلات السباق باستخدام الفتحتين الملولبتين M3 الموجودتين على الجزء الخلفي من الجهاز (9).  
\* تباع بشكل منفصل

لمزيد من المعلومات حول هذا الأمر، برجاء الانتقال إلى <http://support.thrustmaster.com>. حدد عجلات السباق / شاشة عرض BT LED DISPLAY، ثم دليل المستخدم أو الأسئلة المتداولة.

## تحديث البرنامج الثابت لشاشة عرض BT LED DISPLAY

من الممكن تحديث البرنامج الثابتين (البرنامج الثابت العام والبرنامج الثابت لتقنية بلوتوث) المتضمنين في BT LED DISPLAY مع إصدارات أكثر حداثة تشتمل على تحسينات المنتج.

لعرض إصدارات البرنامج الثابت لشاشة عرض BT LED DISPLAY وتحديثها إذا كان ذلك ضرورياً: على جهاز الكمبيوتر، قم بالوصول إلى <http://support.thrustmaster.com>، وحدد عجلات السباق / شاشة عرض BT LED DISPLAY، ثم حدد البرنامج الثابت واتبع التعليمات وإجراء التنزيل والتنصيب.

### تعليمات وأسئلة متداولة ونصائح

تفضل بزيارة الموقع <http://support.thrustmaster.com>. حدد عجلات السباق / شاشة عرض BT LED DISPLAY، ثم دليل المستخدم أو الأسئلة المتداولة.

## معلومات ضمان المستهلك

تضمن شركة Guillemot Corporation S.A، العالمية (المشار إليها فيما بعد باسم "Guillemot") ومقرها الرئيسي في Place du Granier, B.P. 97143, 35571 Chantepie, France للمستهلك أن يكون منتج Thrustmaster هذا خاليًا من عيوب المواد وعيوب التصنيع، طوال مدة فترة الضمان التي تتوافق مع الفترة المحددة التي يمكن خلالها المطالبة بالمطابقة لاسترداد قيمة هذا المنتج أو استبداله. في دول الاتحاد الأوروبي، يسري هذا لمدة (2) عامين من تاريخ استلام المنتج Thrustmaster. وفي دول أخرى، تتوافق فترة الضمان مع الفترة المحددة للمطابقة بمطابقة المنتج Thrustmaster وفقًا للقوانين المعمول بها في الدولة التي كان يقطن بها المستهلك عند تاريخ شراء المنتج Thrustmaster (في حالة عدم المطالبة في الدولة المعنية، ستكون فترة الضمان عام (1) واحد من تاريخ الشراء الأصلي للمنتج Thrustmaster).

وإذا ظهر أن المنتج معيبًا خلال فترة الضمان، فاتصل على الفور بالدمع الفني الذي سيرشدك إلى الإجراءات التي يجب أن تتبعها. وإذا تم التأكد من وجود العيب، فيجب إعادة المنتج إلى مكان شرائه (أو أي موقع آخر يشير إليه الدعم الفني).

وفي سياق هذا الضمان، يجب استبدال المنتج المعيب الخاص بالمستهلك أو إصلاحه، وذلك حسب اختيار الدعم الفني. إذا خضع منتج Thrustmaster، في خلال فترة الضمان، لأي عملية إصلاح، فإن أي فترة يكون المنتج خلالها خارج الخدمة وبحد أدنى سبعة (7) أيام سوف تضاف إلى فترة الضمان المتبقية (تبدأ هذه الفترة من تاريخ طلب العميل للتدخل أو من تاريخ تقديم المنتج المذكور للإصلاح، إذا كان تاريخ تقديم المنتج للإصلاح لاحقًا لتاريخ طلب التدخل). تقتصر المسؤولية الكاملة لشركة Guillemot وفروعها (بما في ذلك الأضرار التبعية) على إصلاح المنتج Thrustmaster أو استبداله، وذلك عندما يكون هذا جائزًا بموجب القانون الساري. تخلي شركة Guillemot مسؤوليتها عن أي ضمانات خاصة بالتجارة أو الملاءمة لغرض معين، وذلك عندما يكون هذا جائزًا بموجب القانون الساري.

لا يسري هذا الضمان: (1) إذا تم تعديل المنتج أو فتحه أو تغييره أو إذا تعرض للتلغ نتيجة للاستخدام السيئ أو غير الملائم أو الإهمال أو حادث أو الإهلاك نتيجة الاستعمال العادي، أو أي سبب آخر لا يرتبط بوجود عيب في المواد أو التصنيع (بما في ذلك، على سبيل المثال لا الحصر، تجميع منتج Thrustmaster بواسطة أي عنصر غير مناسب، بما في ذلك على وجه الخصوص وحدات الإمداد بالطاقة أو البطاريات القابلة لإعادة الشحن أو الشواحن أو أي عناصر أخرى لا يتم توريدها من خلال Guillemot لهذا المنتج)؛ (2) إذا استخدم المنتج لأي غرض آخر بخلاف الاستخدام المنزلي، بما في ذلك الأغراض المهنية أو التجارية (غرف الألعاب أو التدريب أو المسابقات على سبيل المثال)؛ (3) في حالة عدم الالتزام بالتعليمات المقدمة من قِبل الدعم الفني؛ (4) على البرامج، حيث تخضع هذه البرامج لضمان محدد؛ (5) على العناصر الاستهلاكية (العناصر التي يتم استهلاكها خلال فترة عمر المنتج: كابطاريات غير القابلة لإعادة الاستخدام أو سماعات الرأس أو سادات الأذن الخاصة بسماعة الرأس)؛ (6) الملحقات (الكابلات والعلب والحافظات والحقائب وأربطة المعصم)؛ (7) إذا تم بيع المنتج في مزاد علني. هذا الضمان غير قابل للتحويل.

لا يؤثر هذا الضمان على الحقوق القانونية للمستهلك بمقتضى القوانين المطبقة على بيع السلع الاستهلاكية في بلده/بلدها.

## شروط الضمان الأخرى

خلال فترة الضمان، لن توفر Guillemot، من حيث المبدأ، أي قطع غيار، حيث أن الدعم الفني هو الطرف الوحيد المخول بفتح و/أو إصلاح أي منتج من Thrustmaster (باستثناء أي إجراءات إصلاح يطلب الدعم الفني إجراؤها بواسطة العميل، عن طريق تعليمات مكتوبة – على سبيل المثال، نظرًا لبساطة عملة الإصلاح وعدم سربيتها – وتزويد العميل بقطعة (قطع) الغيار المطلوبة، حيثما أمكن ذلك.

لمقتضى المجالات الإبداعية ولحماية أسرار المعرفة الفنية والأسرار التجارية، لن توفر Guillemot، من حيث المبدأ، أي إشعارات للإصلاح أو قطع غيار لأي منتج Thrustmaster انتهت فترة الضمان الخاصة به.

## المسؤولية

تخلي شركة Guillemot Corporation S.A. (المشار إليها فيما بعد باسم "Guillemot") وفروعها مسؤوليتها كاملة عن أي أضرار تنتج عن حالة أو أكثر من الحالات التالية، إذا كان هذا جائزًا بموجب القانون الساري: (1) تعديل المنتج أو فتحه أو تغييره؛ (2) عدم الالتزام بتعليمات المجموعة؛ (3) الاستخدام السيئ أو غير الملائم أو الإهمال أو التعرض لحادث (تصادم، على سبيل المثال)؛ (4) الإهلاك الناتج عن الاستعمال العادي؛ (5) إذا استخدم المنتج لأي غرض آخر بخلاف الاستخدام المنزلي، بما في ذلك الأغراض المهنية أو التجارية (غرف الألعاب أو التدريب أو المسابقات على سبيل المثال). تخلي شركة Guillemot وفروعها كافة مسؤوليتها عن أي أضرار لا ترتبط بعيب في المواد أو التصنيع يتعلق بالمنتج (متضمنًا، على سبيل المثال لا الحصر، أي أضرار تحدث بشكل مباشر أو غير مباشر بسبب أي برنامج أو عن طريق دمج منتج Thrustmaster مع أي عنصر غير مناسب، بما في ذلك على وجه الخصوص وحدات الإمداد بالطاقة أو البطاريات القابلة لإعادة الشحن أو الشواحن أو أي عناصر أخرى لا يتم توريدها من خلال Guillemot لهذا المنتج)، إذا كان هذا جائزًا بموجب القانون الساري.

## بيان الامتثال الخاص بقوانين الاتحاد الأوروبي

بموجب ذلك، تعلن شركة Guillemot Corporation S.A. بأن الجهاز BT LED DISPLAY يتوافق مع المتطلبات الرئيسية والفقرات الأخرى ذات الصلة لمرسوم (RED) 2014/53/UE الممكن الممنح عرض بيان الامتثال على الموقع التالي:  
[http://www.thrustmaster.com/certificates/BT\\_Led\\_Display/Doc:-BT\\_Led\\_Display.pdf](http://www.thrustmaster.com/certificates/BT_Led_Display/Doc:-BT_Led_Display.pdf)  
حزمة التردد: 2404-2480 ميغا هرتز، أقصى طاقة تردد: >10 ديسيبل م

### حقوق النشر

© 2017 Guillemot Corporation S.A. جميع الحقوق محفوظة. © Thrustmaster® هي علامة تجارية مسجلة لشركة Guillemot Corporation S.A.  
مرخص للبيع في أوروبا وإفريقيا والشرق الأوسط وروسيا والهند وأوقيانوسيا للاستخدام حصرياً مع PlayStation®4.  
كافة العلامات التجارية الأخرى مملوكة لأصحابها المعنيين. الرسوم التوضيحية غير ملزمة. وتخضع المحتويات والتصميمات ومواصفات للتغيير دون إشعار وقد تختلف من بلد إلى آخر. صنع في الصين.  
تم التصنيع والتوزيع بواسطة Guillemot Corporation S.A.

### توصيات الحماية البيئية

في الاتحاد الأوروبي وتركيا: عند انتهاء صلاحية المنتج، يجب عدم التخلص منه مع النفايات المنزلية العادية، لكن يوضع في نقطة تجميع خاصة بالتخلص من نفايات المعدات الكهربائية والإلكترونية (WEEE).  
ويؤكد ذلك الرمز الموجود على المنتج أو دليل المستخدم أو الغلاف.  
يمكن إعادة تدوير المواد، على حسب خصائصها. من خلال إعادة التدوير والأشكال الأخرى لمعالجة نفايات المعدات الكهربائية والإلكترونية، يمكنك المشاركة بفعالية في المساعدة على حماية البيئة.  
يرجى الاتصال بالسلطات المحلية لديك للحصول على معلومات حول نقطة التجميع الأقرب إليك.  
بالنسبة لكافة البلدان الأخرى: يرجى الالتزام بقوانين إعادة التدوير المحلية الخاصة بالمعدات الكهربائية والإلكترونية.



احتفظ بهذه المعلومات. قد تختلف الألوان والزرخارف.  
يجب إزالة المواد المثبتة واللاصقة من المنتج قبل استخدامه.

[www.thrustmaster.com](http://www.thrustmaster.com)

\*ينطبق على الاتحاد الأوروبي وتركيا فقط



# BT<sup>®</sup> LED DISPLAY

PlayStation<sup>®</sup>4

User Manual

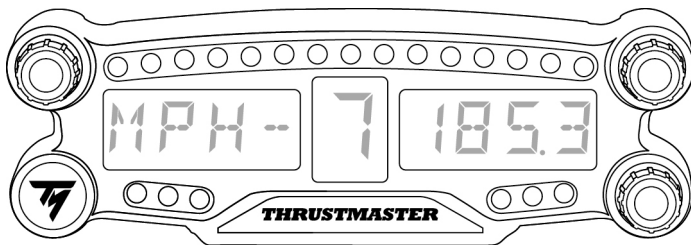

ENGLISH

FRANÇAIS

ESPAÑOL

## PRODUCT DESCRIPTION

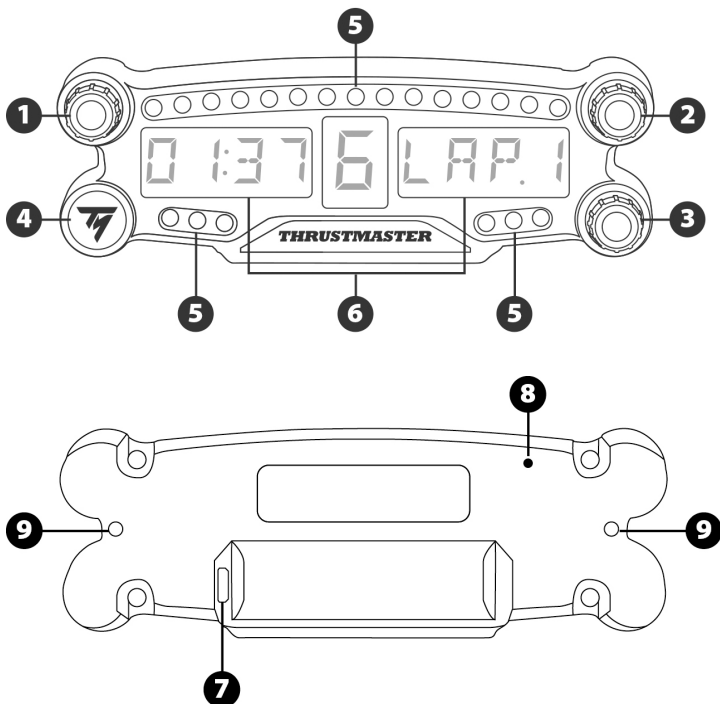

- 1 Rotary selector no. 1 with push-button feature
- 2 Rotary selector no. 2 with push-button feature
- 3 Rotary selector no. 3 with push-button feature (brightness adjustment control)
- 4 Power On/Off button
- 5 21 LEDs

- 6 Main display
- 7 Micro USB charging connector
- 8 Charging indicator
- 9 Two M3 threaded holes for attaching the device

## WARNING

Before using this product, please read this manual carefully and save it for later reference.



### **Warning – Electrical shock**

- \* Keep the product in a dry location and do not expose it to dust or sunlight.
- \* Do not twist or pull on the connectors and cables.
- \* Do not spill any liquid on the product or its connectors.
- \* Do not short-circuit the product.
- \* Never dismantle the product; do not throw it onto a fire and do not expose it to high temperatures.
- \* Do not open up the device: there are no user-serviceable parts inside. Any repairs must be carried out by the manufacturer, its authorized representative or a qualified technician.



### **Warning – Internal battery**

- Fully charge the BT LED DISPLAY before use.
- Do not disassemble the device; this would void its warranty.
- Protect your device from shocks and impacts.
- This device should not be used by children below the age of 14 without an adult's supervision.

THRUSTMASTER® DISCLAIMS ANY LIABILITY IN THE EVENT OF NON-COMPLIANCE WITH THESE INSTRUCTIONS.

WARNING: AN EXPLOSION MAY OCCUR IF THE BATTERY IS REPLACED WITH AN INCORRECT TYPE OF BATTERY.

FOLLOW INSTRUCTIONS REGARDING THE DISPOSAL OF BATTERIES.

## CHARGING THE BT LED DISPLAY'S BATTERY

Using a micro USB cable (the PS4™ system controller's cable, for instance), connect the BT LED DISPLAY to one of the PS4™ system's powered USB ports.

The charging connector (7) is located at the back of the BT LED DISPLAY.

The charging indicator (8) lights up in red when the device is charging, and turns off when it is fully charged.

## COMPATIBILITY WITH PS4™ GAMES

A list of PS4™ games compatible with the BT LED DISPLAY is available at <http://support.thrustmaster.com>:  
Select Racing wheels / BT LED DISPLAY / Games settings.

This list will regularly be expanded with the release of new PS4™ games compatible with the BT LED DISPLAY.



# INSTALLATION ON THE PS4™ SYSTEM

## Register the BT LED DISPLAY on the PS4™ system



This operation should only be performed once. It is not required every time the PS4™ system is restarted.

When using the BT LED DISPLAY for the first time, you must imperatively register it on your PS4™ system; this operation must only be performed once.

1. Turn on the BT LED DISPLAY by pressing the On/Off button (4).

The message **Thrustmaster BT Wheel Display** scrolls on the main display (6).

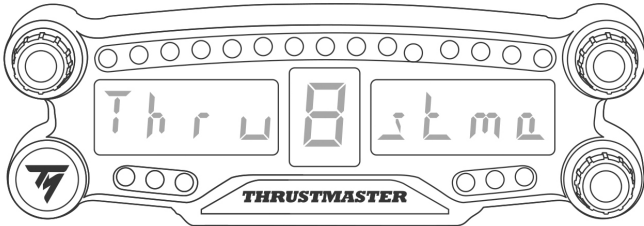

2. In the PS4™ system's menu, select  [ Settings ] >  [ Devices ] > [ Bluetooth Devices ] to automatically search for nearby *Bluetooth®* devices. Paired devices and other Bluetooth devices will appear in the list.

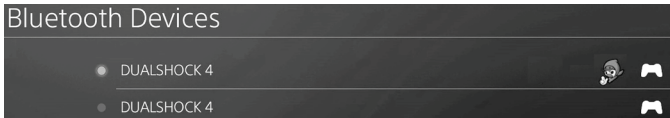

3. Briefly press and release selectors no. 1 and 2 simultaneously on the BT LED DISPLAY. The message **Searching known devices** scrolls on the main display (6).

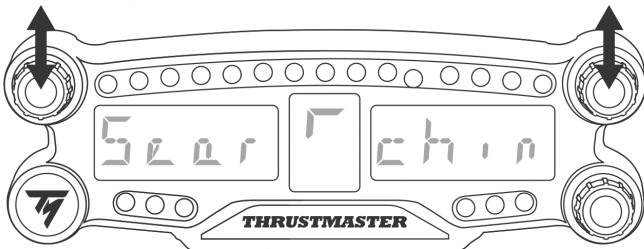

4. After some time, the name **TM BT LED DISPLAY** appears on the PS4™ system's screen. Using your gamepad, select it and press the  button.

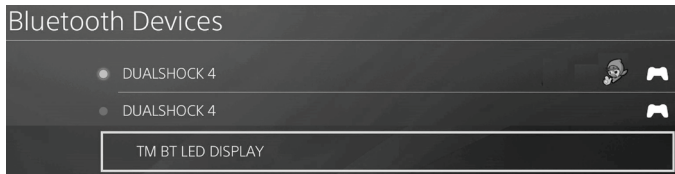

5. The message **Do you want to register this Bluetooth device TM BT LED DISPLAY?** appears on the PS4™ system's screen. Select **YES**, then press the  button to confirm.

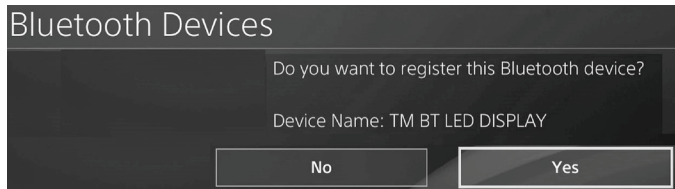

6. The message **TM BT LED DISPLAY connected** briefly appears on the PS4™ system's screen.

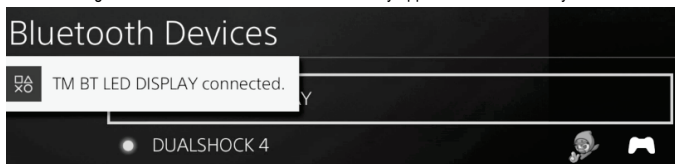

On the PS4™ system's screen, the indicator light located to the left of the **TM BT LED DISPLAY** now lights up in green, meaning that the device is correctly connected to the system.

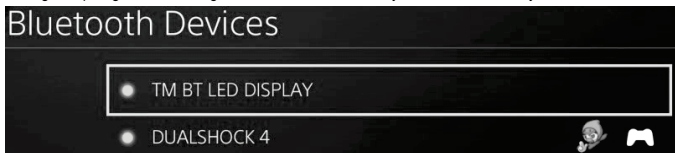

7. You are now ready to play!

**If the operation fails, turn off your PS4™ system and disconnect, then reconnect the system's power cable. Restart your PS4™ system, then repeat registration steps 1 to 6.**

## Connect the BT LED DISPLAY to the PS4™ system



**VERY IMPORTANT**



- It is imperative that you perform this operation every time the PS4™ system is restarted.
- The connection of the BT LED DISPLAY to the PS4™ system will only function if the previous step (i.e. Register the BT LED DISPLAY on the PS4™ system) has been properly performed at least once.

1. Turn on the BT LED DISPLAY by pressing the On/Off button (4).

The message **Thrustmaster BT Wheel Display** scrolls on the main display (6).

2. Briefly press and release selectors no. 1 and 2 simultaneously on the BT LED DISPLAY.

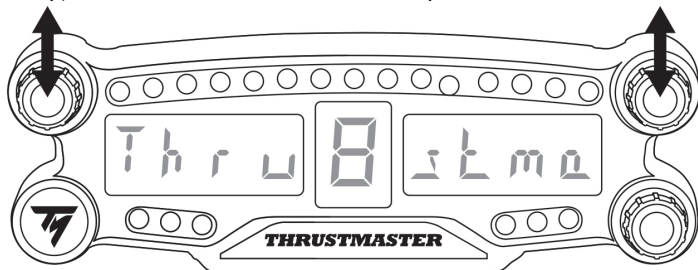

The message **Connected** briefly appears on the main display (6).

The message **TM BT LED DISPLAY connected** briefly appears on the PS4™ system's screen.

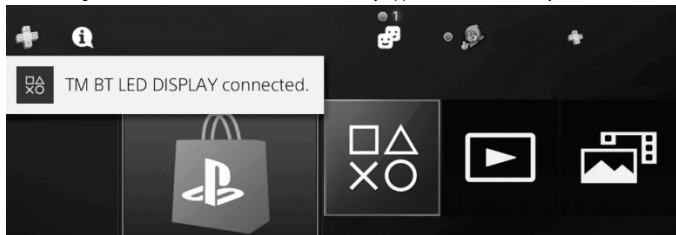

3. You are now ready to play!

## Unregister the BT LED DISPLAY from the PS4™ system

(This operation is only required when troubleshooting, or purchasing a new BT LED DISPLAY.)

1. Turn off the BT LED DISPLAY by pressing the On/Off button (4).

2. In the PS4™ system's menu, select  [ Settings ] >  [ Devices ] > [ Bluetooth Devices ].

Select **TM BT LED DISPLAY**, then press the  button to confirm.

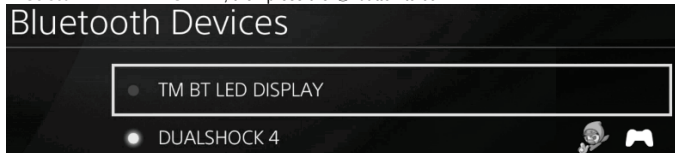

3. The message **Device Name TM BT LED DISPLAY** appears on the screen. Press the **OPTIONS** button on your controller, then select **Forget Device**. Press the  button to confirm.

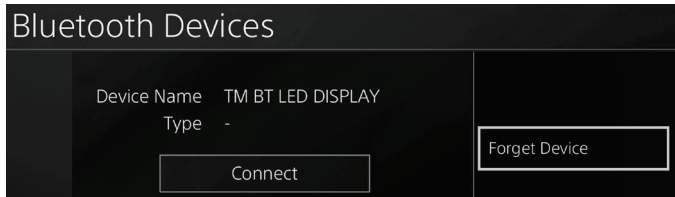

4. The message **The following device will be forgotten: TM BT LED DISPLAY** appears on the screen.

Select **OK**, then press the  button to confirm.



5. The TM BT LED DISPLAY is now unregistered from your PS4™ system.

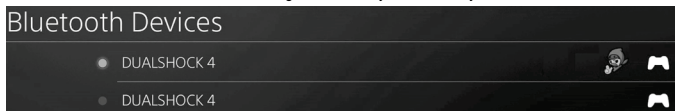

## USING THE ROTARY SELECTORS NO.1 AND NO.2

Depending on the PS4™ game, you can turn the selectors no.1 and no. 2 to change the display settings, and to toggle from one setting to another.

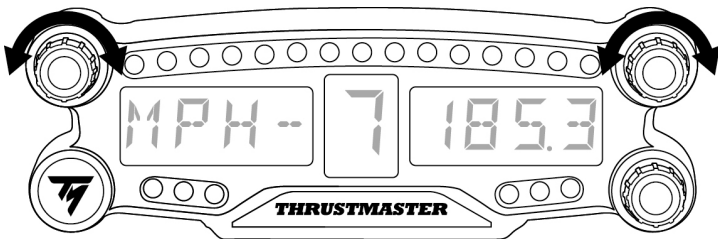

## ADJUSTING THE BT LED DISPLAY'S BRIGHTNESS

- 1) Press and release the selector no. 3 to toggle from setting the brightness of the 21 LEDs (5) to adjusting the intensity of the main display (6), and conversely.
- 2) Turn the selector to the left to reduce the intensity or to the right to increase it.

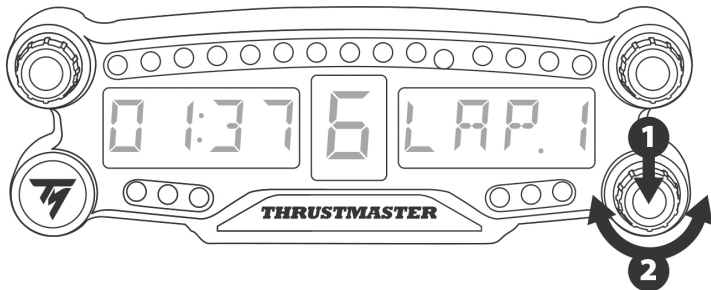

## ATTACHING THE BT LED DISPLAY

You can install the BT LED DISPLAY at your convenience within a 10 meter/33 foot radius around the PS4™ system.

You can also attach the device to various suitable items\* or directly to some racing wheels (for instance, the TM OPEN WHEEL\*) using the two M3 threaded holes located at the back of the device (9).

\* Sold separately

For more information about this, please go to <http://support.thrustmaster.com>: click Racing wheels / BT LED DISPLAY, then User manual or FAQ.

## UPDATING THE BT LED DISPLAY'S FIRMWARE

Both firmware (general firmware and Bluetooth firmware) included in the BT LED DISPLAY can be updated with more recent versions, featuring product improvements.

To display your BT LED DISPLAY's firmware versions and update them if required: on a PC, access <http://support.thrustmaster.com>, select Racing wheels / BT LED DISPLAY, then select Firmware and follow the instructions and the download and installation procedure.

### HELP, FAQ AND HINTS

Access <http://support.thrustmaster.com>. Select Racing wheels / BT LED DISPLAY, then User manual or FAQ.

## **CONSUMER WARRANTY INFORMATION**

Worldwide, Guillemot Corporation S.A., whose registered office is located at Place du Granier, B.P. 97143, 35571 Chantepie, France (hereinafter "Guillemot") warrants to the consumer that this Thrustmaster product shall be free from defects in materials and workmanship, for a warranty period which corresponds to the time limit to bring an action for conformity with respect to this product. In the countries of the European Union, this corresponds to a period of two (2) years from delivery of the Thrustmaster product. In other countries, the warranty period corresponds to the time limit to bring an action for conformity with respect to the Thrustmaster product according to applicable laws of the country in which the consumer was domiciled on the date of purchase of the Thrustmaster product (if no such action exists in the corresponding country, then the warranty period shall be one (1) year from the original date of purchase of the Thrustmaster product).

Notwithstanding the above, rechargeable batteries are covered by a warranty period of six (6) months from the date of original purchase.

Should the product appear to be defective during the warranty period, immediately contact Technical Support, who will indicate the procedure to follow. If the defect is confirmed, the product must be returned to its place of purchase (or any other location indicated by Technical Support).

Within the context of this warranty, the consumer's defective product shall, at Technical Support's option, be either replaced or returned to working order. If, during the warranty period, the Thrustmaster product is subject to such reconditioning, any period of at least seven (7) days during which the product is out of use shall be added to the remaining warranty period (this period runs from the date of the consumer's request for intervention or from the date on which the product in question is made available for reconditioning, if the date on which the product is made available for reconditioning is subsequent to the date of the request for intervention). If permitted under applicable law, the full liability of Guillemot and its subsidiaries (including for consequential damages) is limited to the return to working order or the replacement of the Thrustmaster product. If permitted under applicable law, Guillemot disclaims all warranties of merchantability or fitness for a particular purpose.

This warranty shall not apply: (1) if the product has been modified, opened, altered, or has suffered damage as a result of inappropriate or abusive use, negligence, an accident, normal wear, or any other cause unrelated to a material or manufacturing defect (including, but not limited to, combining the Thrustmaster product with any unsuitable element, including in particular power supplies, rechargeable batteries, chargers, or any other elements not supplied by Guillemot for this product); (2) if the product has been used for any use other than home use, including for professional or commercial purposes (game rooms, training, competitions, for example); (3) in the event of failure to comply with the instructions provided by Technical Support; (4) to software, said software being subject to a specific warranty; (5) to consumables (elements to be replaced over the product's lifespan: disposable batteries, audio headset or headphone ear pads, for example); (6) to accessories (cables, cases, pouches, bags, wrist-straps, for example); (7) if the product was sold at public auction.

This warranty is nontransferable.

The consumer's legal rights with respect to laws applicable to the sale of consumer goods in his or her country are not affected by this warranty.

### **Additional warranty provisions**

During the warranty period, Guillemot shall not provide, in principle, any spare parts, as Technical Support is the only party authorized to open and/or recondition any Thrustmaster product (with the exception of any reconditioning procedures which Technical Support may request that the consumer carry out, by way of written instructions – for example, due to the simplicity and the lack of confidentiality of the reconditioning process – and by providing the consumer with the required spare part(s), where applicable).

Given its innovation cycles and in order to protect its know-how and trade secrets, Guillemot shall not provide, in principle, any reconditioning notification or spare parts for any Thrustmaster product whose warranty period has expired.

In the United States of America and in Canada, this warranty is limited to the product's internal mechanism and external housing. In no event shall Guillemot or its affiliates be held liable to any third party for any consequential or incidental damages resulting from the breach of any express or implied warranties. Some States/Provinces do not allow limitation on how long an implied warranty lasts or exclusion or limitation of liability for consequential or incidental damages, so the above limitations or exclusions may not apply to you. This warranty gives you specific legal rights, and you may also have other rights which vary from State to State or Province to Province.

### Liability

If permitted under applicable law, Guillemot Corporation S.A. (hereinafter "Guillemot") and its subsidiaries disclaim all liability for any damages caused by one or more of the following: (1) the product has been modified, opened or altered; (2) failure to comply with assembly instructions; (3) inappropriate or abusive use, negligence, an accident (an impact, for example); (4) normal wear; (5) the use of the product for any use other than home use, including for professional or commercial purposes (game rooms, training, competitions, for example). If permitted under applicable law, Guillemot and its subsidiaries disclaim all liability for any damages unrelated to a material or manufacturing defect with respect to the product (including, but not limited to, any damages caused directly or indirectly by any software, or by combining the Thrustmaster product with any unsuitable element, including in particular power supplies, rechargeable batteries, chargers, or any other elements not supplied by Guillemot for this product).

### DECLARATION OF CONFORMITY

**CANADIAN COMPLIANCE NOTICE:** this Class B digital apparatus meets all requirements of the Canadian Interference-Causing Equipment Regulations.

**USA COMPLIANCE NOTICE:** this equipment has been tested and found to comply with the limits for a Class B digital device, pursuant to Part 15 of the FCC rules. Operation is subject to the following two conditions:

- (1) This device may not cause harmful interference, and
- (2) This device must accept any interference received, including interference that may cause undesired operation.

These limits are designed to provide reasonable protection against harmful interference in a residential installation. This equipment generates, uses and can radiate radio frequency energy and, if not installed and used in accordance with the instructions, may cause harmful interference to radio communications. However, there is no guarantee that interference will not occur in a particular installation. If this equipment does cause harmful interference to radio or television reception, which can be determined by turning the equipment on and off, the user is encouraged to try to correct the interference by one or more of the following measures:

- Reorient or relocate the receiving antenna.
- Increase the separation between the equipment and receiver.
- Connect the equipment into an outlet on a circuit different from that to which the receiver is connected.
- Consult the dealer or an experienced radio/TV technician for help.

### IC radiation exposure statement

This equipment complies with Canada radiation exposure limits set forth for uncontrolled environments. This transmitter must not be co-located or operating in conjunction with any other antenna or transmitter. This equipment should be installed and operated with a minimum distance of 5 millimeters between the radiator and your body.

FCCID: NAM4169091

# **THRUSTMASTER®**

## **TECHNICAL SUPPORT**

<http://support.thrustmaster.com>





## COPYRIGHT

© 2018 Guillemot Corporation S.A. All rights reserved. Thrustmaster® is a registered trademark of Guillemot Corporation S.A.

Manufactured & distributed under license from Sony Interactive Entertainment LLC.

“PS”, “PlayStation” and “△○×□” are registered trademarks of Sony Interactive Entertainment Inc.

“PS4” is a trademark of the same company. All rights reserved.

All other trademarks and brand names are hereby acknowledged and are property of their respective owners. Illustrations not binding. Contents, designs and specifications are subject to change without notice and may vary from one country to another. Made in China.

## ENVIRONMENTAL PROTECTION RECOMMENDATION

Please adhere to local recycling laws for electrical and electronic equipment.

Retain this information. Colors and decorations may vary.

Plastic fasteners and adhesives should be removed from the product before it is used.



# BT<sup>®</sup> LED DISPLAY

PlayStation<sup>®</sup>4

Manuel de l'utilisateur

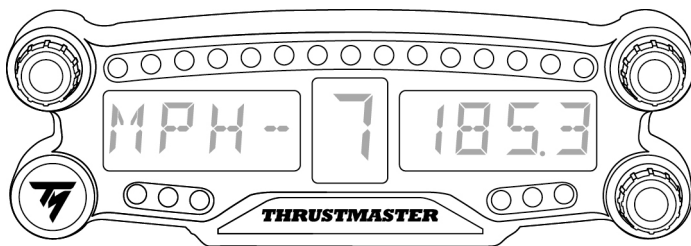

ENGLISH

FRANÇAIS

ESPAÑOL

## DESCRIPTION DU PRODUIT

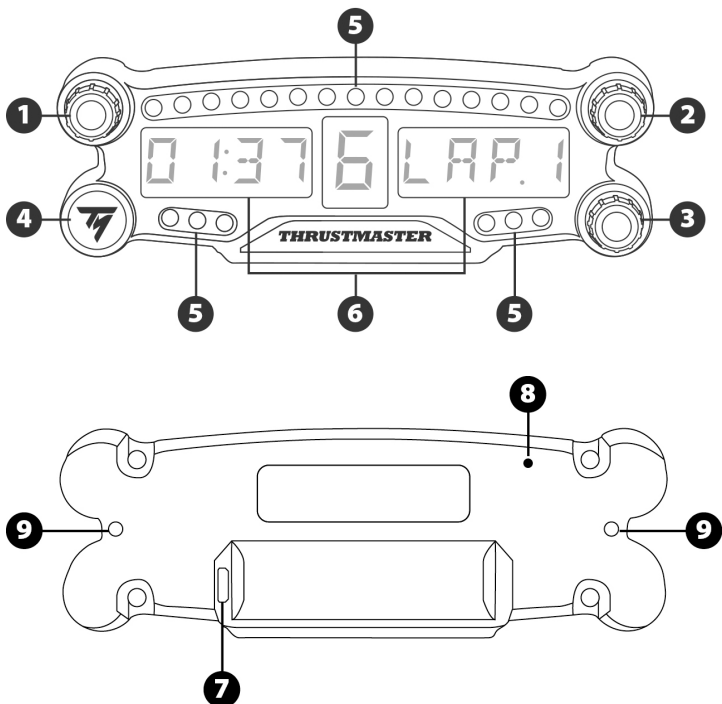

- |                                                                            |                                                   |
|----------------------------------------------------------------------------|---------------------------------------------------|
| 1 Sélecteur n°1 avec fonction bouton poussoir                              | 6 Afficheur principal                             |
| 2 Sélecteur n°2 avec fonction bouton poussoir                              | 7 Connecteur de charge micro-USB                  |
| 3 Sélecteur n°3 avec fonction bouton poussoir (pour ajuster la luminosité) | 8 Témoin de charge                                |
| 4 Bouton Marche/Arrêt                                                      | 9 Deux pas de vis type M3 pour diverses fixations |
| 5 21 LEDs                                                                  |                                                   |

## AVERTISSEMENTS

Avant d'utiliser ce produit, lisez attentivement cette documentation et conservez-la pour pouvoir la consulter ultérieurement.



### **Avertissement – Choc électrique**

- \* Conservez le produit dans un endroit sec et ne l'exposez ni à la poussière ni au soleil.
- \* Ne tordez pas et ne tirez pas sur les connecteurs et câbles.
- \* Ne renversez pas de liquide sur le produit et ses connecteurs.
- \* Ne mettez pas le produit en court-circuit.
- \* Ne démontez jamais le produit, ne le jetez pas au feu et ne l'exposez pas à des températures élevées.
- \* N'ouvrez pas l'appareil. L'appareil ne contient pas de pièces réparables par l'utilisateur. Confiez toute réparation au fabricant, à une agence spécifiée ou un technicien qualifié.



### **Avertissement – Batterie Interne**

- Avant d'utiliser le BT LED DISPLAY, effectuez une charge complète.
- Ne désassemblez pas le produit ; cela annulerait sa garantie.
- Protégez votre produit contre les chocs et les impacts.
- Ce produit ne doit pas être utilisé par un enfant de moins de 14 ans sans la supervision d'un adulte.

THRUSTMASTER® DECLINE TOUTE RESPONSABILITE EN CAS DE NON-RESPECT DE CES CONSIGNES.

ATTENTION : RISQUE D'EXPLOSION SI LA BATTERIE EST REMPLACÉE PAR UN TYPE DE BATTERIE INCORRECT.

SUIVEZ LES INSTRUCTIONS CONCERNANT LA MISE AU REBUT DES BATTERIES.

## RECHARGER LA BATTERIE DU BT LED DISPLAY

A l'aide d'un câble micro-USB (celui de votre manette PS4™, par exemple), branchez le BT LED DISPLAY sur l'un des ports USB alimentés de votre système PS4™.

Le connecteur de charge (7) est situé à l'arrière du BT LED DISPLAY.

Le témoin de charge (8) s'allume en rouge lors du chargement et s'éteint lorsque la charge est pleine.

## COMPATIBILITE DANS LES JEUX PS4™

La liste des jeux PS4™ compatibles avec le BT LED DISPLAY est disponible sur <http://support.thrustmaster.com> : cliquez sur Volants / BT LED DISPLAY puis Paramètres de jeux.

Cette liste s'étoffera régulièrement avec l'arrivée des nouveaux jeux PS4™ compatibles avec le BT LED DISPLAY.

# INSTALLATION SUR LE SYSTÈME PS4™

## Enregistrer le BT LED DISPLAY sur le système PS4™



**Cette opération ne doit être effectuée qu'une fois. Elle n'est pas nécessaire après chaque redémarrage du système PS4™.**

La première fois que vous utilisez votre BT LED DISPLAY, vous devez impérativement l'enregistrer sur votre système PS4™ (cette opération ne doit être effectuée qu'une seule fois).

1. Allumez le BT LED DISPLAY en appuyant sur le bouton Marche/Arrêt (4).  
Le texte **Thrustmaster BT Wheel Display** défile sur l'afficheur principal (6).

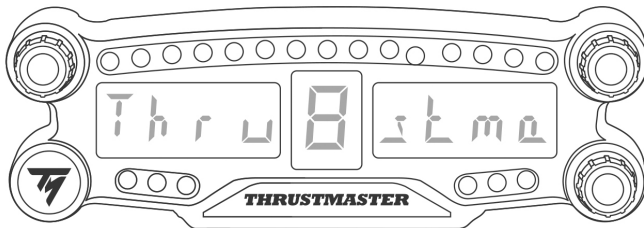

2. Dans le menu du système PS4™, sélectionnez  [ Paramètres ] >  [ Périphériques ] > [ Périphériques Bluetooth ] pour rechercher automatiquement les périphériques Bluetooth® à proximité. Les périphériques couplés et les autres périphériques Bluetooth apparaîtront dans la liste.

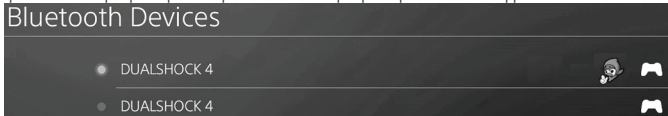

3. Pressez très rapidement et relâchez simultanément les sélecteurs n°1 et n°2 du BT LED DISPLAY.  
Le texte **Searching known devices** défile sur l'afficheur principal (6).

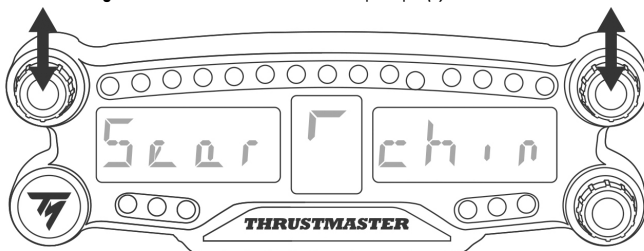

4. Au bout de quelque temps, **TM BT LED DISPLAY** apparaît sur l'écran du système PS4™. Avec votre manette, sélectionnez-le et appuyez sur la touche **X**.

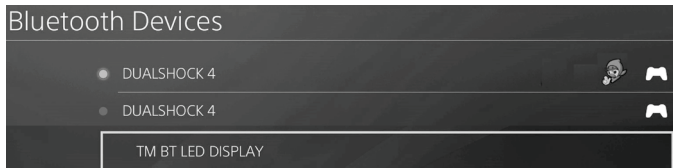

5. Le message **Voulez-vous enregistrer le périphérique Bluetooth TM BT LED DISPLAY ?** s'affiche sur l'écran du système PS4™. Choisissez **OUI** et appuyez sur la touche **X** pour valider.

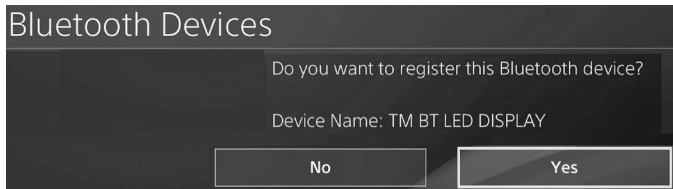

6. Le message **TM BT LED DISPLAY connecté** apparaît brièvement sur l'écran du système PS4™.

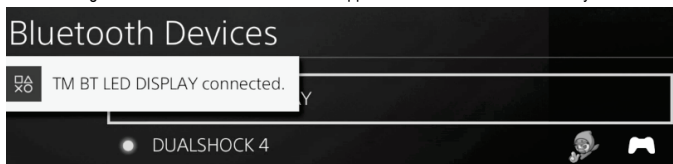

Sur l'écran du système PS4™, le voyant lumineux à gauche de **TM BT LED DISPLAY** est désormais allumé en vert pour signifier que l'accessoire est bien connecté au système.

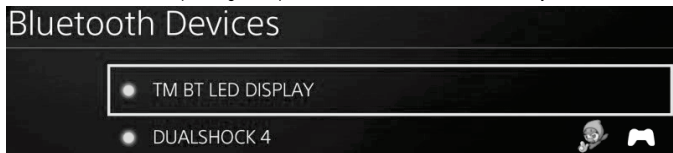

7. Vous êtes maintenant prêt à jouer !

**Si l'opération échoue : éteignez complètement votre système PS4™, débranchez puis rebranchez le câble d'alimentation secteur de la console, redémarrez votre système PS4™, puis répétez les étapes d'enregistrement 1 à 6.**

## Connecter le BT LED DISPLAY au système PS4™



**TRES IMPORTANT**



- Effectuez impérativement cette opération après chaque redémarrage du système PS4™.
- La connexion du BT LED DISPLAY au système PS4™ ne fonctionne que si l'étape précédente (Enregistrer le BT LED DISPLAY sur le PS4™) a été correctement effectuée au moins une fois.

1. Allumez le BT LED DISPLAY en appuyant sur le bouton Marche/arrêt (4).

Le texte **Thrustmaster BT Wheel Display** défile sur l'afficheur principal (6).

2. Pressez très rapidement et relâchez simultanément les sélecteurs n°1 et n°2 du BT LED DISPLAY.

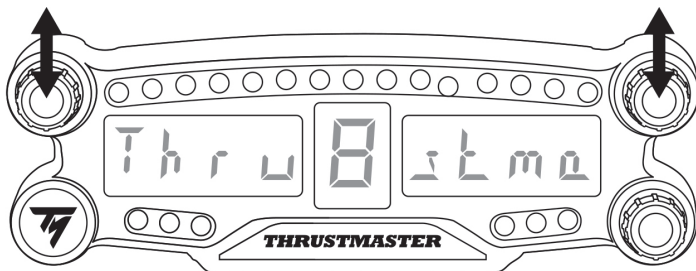

Le texte **Connected** apparaît brièvement sur l'afficheur principal (6).

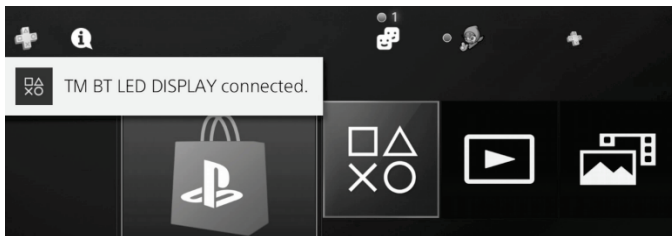

Le message **TM BT LED DISPLAY connecté** apparaît brièvement sur l'écran du système PS4™.





3. Vous êtes maintenant prêt à jouer !

## Désenregistrer le BT LED DISPLAY du système PS4™

(Cette opération n'est nécessaire qu'en cas de dépannage ou d'acquisition d'un nouveau BT LED DISPLAY)

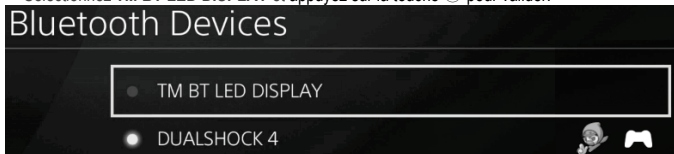
1. Eteignez le BT LED DISPLAY en appuyant sur le bouton Marche/Arrêt (4).
2. Dans le menu du système PS4™, sélectionnez  [ Paramètres ] >  [ Périphériques ] > [ Périphériques Bluetooth ].  
Sélectionnez **TM BT LED DISPLAY** et appuyez sur la touche  pour valider.



3. Le message **Nom du périphérique TM BT LED DISPLAY** apparaît à l'écran. Appuyez sur la touche **OPTIONS** de votre manette, puis sélectionnez **Oublier le périphérique**. Appuyez sur la touche  pour valider.

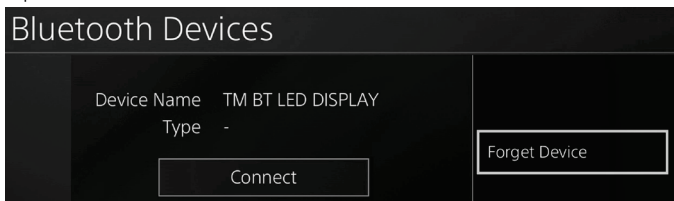

4. Le message **Le périphérique ci-dessous va être oublié : TM BT LED DISPLAY** apparaît à l'écran.  
Sélectionnez **OK** et appuyez sur la touche  pour valider.



5. Le TM BT LED DISPLAY est désormais désenregistré de votre système PS4™.

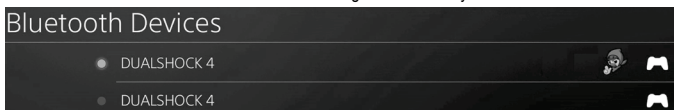



## UTILISATION DES SÉLECTEURS N°1 ET N°2

En fonction du jeu PS4™ utilisé, les sélecteurs n° 1 et n°2 vous permettront, en les tournant, de modifier les paramètres d'affichage et de basculer d'un paramètre à l'autre.

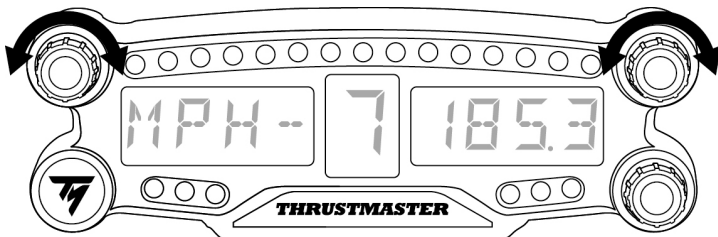

## AJUSTER LA LUMINOSITE DU BT LED DISPLAY

- 1) Pressez puis relâchez le sélecteur n°3 pour basculer du réglage de l'intensité des 21 LEDs (5) au réglage de l'intensité de l'afficheur principal (6) et inversement.
- 2) Tournez le sélecteur vers la gauche pour baisser l'intensité ou vers la droite pour l'augmenter.

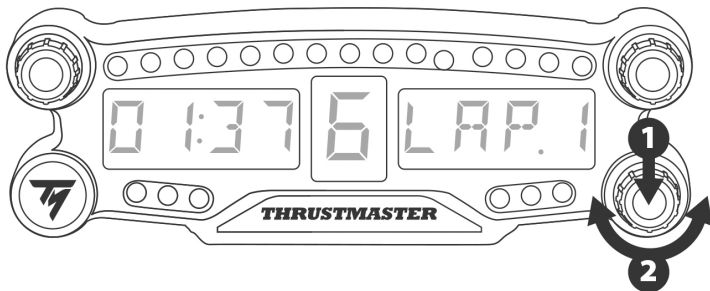

## FIXATION DU BT LED DISPLAY

Le BT LED DISPLAY peut-être être posé partout où vous le souhaitez dans un rayon de 10 mètres/33' autour du système PS4™.

Il est également possible de fixer le dispositif sur divers supports compatibles\* ou sur la roue de certains volants (par exemple la roue TM OPEN WHEEL\*) via les deux pas de vis type M3 situés à l'arrière (9).

\* Vendu(e)s séparément

Pour plus d'informations sur ce point, allez sur <http://support.thrustmaster.com> : cliquez sur Volants / BT LED DISPLAY, puis Manuel utilisateur ou FAQ.

## METTRE A JOUR LE FIRMWARE DU BT LED DISPLAY

Les deux firmwares (un firmware général et un firmware Bluetooth) inclus dans le BT LED DISPLAY peuvent être mis à jour par des versions plus récentes intégrant des améliorations produits.

Pour afficher les versions de firmware de votre BT LED DISPLAY et les mettre à jour si nécessaire : sur PC, allez sur <http://support.thrustmaster.com>, cliquez sur Volants / BT LED DISPLAY puis Firmware et suivez les instructions et la procédure de téléchargement et d'installation.

## AIDES, FAQ ET ASTUCES DIVERSES

Allez sur <http://support.thrustmaster.com>. Cliquez sur Volants / BT LED DISPLAY puis Manuel utilisateur ou FAQ.

## INFORMATIONS RELATIVES A LA GARANTIE AUX CONSOMMATEURS

Dans le monde entier, Guillemot Corporation S.A., ayant son siège social Place du Granier, B.P. 97143, 35571 Chantepie, France (ci-après « Guillemot ») garantit au consommateur que le présent produit Thrustmaster est exempt de défaut matériel et de vice de fabrication, et ce, pour une période de garantie qui correspond au délai pour intenter une action en conformité de ce produit. Dans les pays de l'Union Européenne, ce délai est de deux (2) ans à compter de la délivrance du produit Thrustmaster. Dans les autres pays, la durée de la période de garantie correspond au délai pour intenter une action en conformité du produit Thrustmaster selon la législation en vigueur dans le pays où le consommateur avait son domicile lors de l'achat du produit Thrustmaster (si une telle action en conformité n'existe pas dans ce pays alors la période de garantie est de un (1) an à compter de la date d'achat d'origine du produit Thrustmaster).

Si, au cours de la période de garantie, le produit semble défectueux, contactez immédiatement le Support Technique qui vous indiquera la procédure à suivre. Si le défaut est confirmé, le produit devra être retourné à son lieu d'achat (ou tout autre lieu indiqué par le Support Technique).

Dans le cadre de la garantie, le consommateur bénéficiera, au choix du Support Technique, d'un remplacement ou d'une remise en état de marche du produit défectueux. Si, pendant la période de garantie, le produit Thrustmaster fait l'objet d'une telle remise en état, toute période d'immobilisation d'au moins sept jours vient s'ajouter à la durée de la garantie qui restait à courir (cette période court à compter de la demande d'intervention du consommateur ou de la mise à disposition pour remise en état du produit en cause, si cette mise à disposition est postérieure à la demande d'intervention). Lorsque la loi applicable l'autorise, toute responsabilité de Guillemot et ses filiales (y compris pour les dommages indirects) se limite à la remise en état de marche ou au remplacement du produit Thrustmaster. Lorsque la loi applicable l'autorise, Guillemot exclut toutes garanties de qualité marchande ou d'adaptation à un usage particulier.

Cette garantie ne s'appliquera pas : (1) si le produit a été modifié, ouvert, altéré, ou a subi des dommages résultant d'une utilisation inappropriée ou abusive, d'une négligence, d'un accident, de l'usure normale, ou de toute autre cause non liée à un défaut matériel ou à un vice de fabrication (y compris, mais non limitativement, une combinaison du produit Thrustmaster avec tout élément inadapté, notamment alimentations électriques, batteries, chargeurs, ou tous autres éléments non-fournis par Guillemot pour ce produit) ; (2) si le produit a été utilisé en dehors du cadre privé, à des fins professionnelles ou commerciales (salles de jeu, formations, compétitions, par exemple). (3) en cas de non respect des instructions du Support Technique ; (4) aux logiciels, lesdits logiciels faisant l'objet d'une garantie spécifique ; (5) aux consommables (éléments à remplacer pendant la durée de vie du produit : piles, coussinets de casque audio, par exemple) ; (6) aux accessoires (câbles, étuis, housses, sacs, dragonnes, par exemple) ; (7) si le produit a été vendu aux enchères publiques.

Cette garantie n'est pas transférable.

Les droits légaux du consommateur au titre de la législation applicable dans son pays à la vente de biens de consommation ne sont pas affectés par la présente garantie.

Par exemple, en France, indépendamment de la présente garantie, le vendeur reste tenu de la garantie légale de conformité mentionnée aux articles L. 217-4 à L.217-12 du code de la consommation et de celle relative aux défauts (vices cachés) de la chose vendue, dans les conditions prévues aux articles 1641 à 1648 et 2232 du code civil. La loi applicable (c'est-à-dire la loi française) impose de reproduire les extraits de la loi française suivants:

Article L. 217-4 du code de la consommation:

*Le vendeur livre un bien conforme au contrat et répond des défauts de conformité existant lors de la délivrance.*

*Il répond également des défauts de conformité résultant de l'emballage, des instructions de montage ou de l'installation lorsque celle-ci a été mise à sa charge par le contrat ou a été réalisée sous sa responsabilité.*

Article L. 217-5 du code de la consommation:

*Le bien est conforme au contrat :*

*1° S'il est propre à l'usage habituellement attendu d'un bien semblable et, le cas échéant :*

*- s'il correspond à la description donnée par le vendeur et possède les qualités que celui-ci a présentées à l'acheteur sous forme d'échantillon ou de modèle ;*

*- s'il présente les qualités qu'un acheteur peut légitimement attendre eu égard aux déclarations publiques faites par le vendeur, par le producteur ou par son représentant, notamment dans la publicité ou l'étiquetage ;*

*2° Ou s'il présente les caractéristiques définies d'un commun accord par les parties ou est propre à tout usage spécial recherché par l'acheteur, porté à la connaissance du vendeur et que ce dernier a accepté.*

Article L. 217-12 du code de la consommation:

*L'action résultant du défaut de conformité se prescrit par deux ans à compter de la délivrance du bien.*

Article L. 217-16 du code de la consommation:

*Lorsque l'acheteur demande au vendeur, pendant le cours de la garantie commerciale qui lui a été consentie lors de l'acquisition ou de la réparation d'un bien meuble, une remise en état couverte par la garantie, toute période d'immobilisation d'au moins sept jours vient s'ajouter à la durée de la garantie qui restait à courir.*

*Cette période court à compter de la demande d'intervention de l'acheteur ou de la mise à disposition pour réparation du bien en cause, si cette mise à disposition est postérieure à la demande d'intervention.*

Article L. 1641 du code civil:

*Le vendeur est tenu de la garantie à raison des défauts cachés de la chose vendue qui la rendent impropre à l'usage auquel on la destine, ou qui diminuent tellement cet usage que l'acheteur ne l'aurait pas acquise, ou n'en aurait donné qu'un moindre prix, s'il les avait connus.*

Article L. 1648 alinéa 1<sup>er</sup> du code civil:

*L'action résultant des vices rédhibitoires doit être intentée par l'acquéreur dans un délai de deux ans à compter de la découverte du vice.*

### **Stipulations additionnelles à la garantie**

Pendant la période de garantie, Guillemot ne fournira, en principe, pas de pièce détachée car le Support Technique est seul habilité tant à ouvrir qu'à remettre en état tout produit Thrustmaster (à l'exception des remises en état que le Support Technique demanderait, par instructions écrites, au consommateur -par exemple en raison de la simplicité et de l'absence de confidentialité du processus de remise en état-, en lui fournissant, le cas échéant, la ou les pièces détachées nécessaires).

Compte tenu de ses cycles d'innovation et pour préserver ses savoir-faire et secrets, Guillemot ne fournira, en principe, ni notice de remise en état, ni pièce détachée pour tout produit Thrustmaster dont la période de garantie est expirée.

Aux États-Unis d'Amérique et au Canada, la présente garantie est limitée au mécanisme interne et au boîtier externe du produit. En aucun cas, Guillemot ou ses sociétés affiliées ne sauraient être tenues responsables envers qui que ce soit de tous dommages indirects ou dommages accessoires résultant du non respect des garanties expresses ou implicites. Certains États/Provinces n'autorisent pas la limitation sur la durée d'une garantie implicite, ou l'exclusion ou la limitation de responsabilité pour les dommages indirects ou accessoires, de sorte que les limitations ou exclusions ci-dessus peuvent ne pas vous être applicables. Cette garantie vous confère des droits spécifiques ; vous pouvez également bénéficier d'autres droits qui peuvent différer d'un État/Province à l'autre.

### **Responsabilité**

Lorsque la loi applicable l'autorise, Guillemot Corporation S.A. (ci-après « Guillemot ») et ses filiales excluent toute responsabilité pour tous dommages causés par un ou plusieurs des faits suivants: (1) le produit a été modifié, ouvert, altéré, (2) l'irrespect des instructions de montage, (3) l'utilisation inappropriée ou abusive, la négligence, l'accident (un choc, par exemple), (4) l'usure normale du produit, (5) l'utilisation du produit en dehors du cadre privé, à des fins professionnelles ou commerciales (salles de jeu, formations, compétitions, par exemple). Lorsque la loi applicable l'autorise, Guillemot et ses filiales excluent toute responsabilité pour tout dommage dont la cause n'est pas liée à un défaut matériel ou à un vice de fabrication du produit (y compris, mais non limitativement, tout dommage causé directement ou indirectement par tout logiciel, ou par une combinaison du produit Thrustmaster avec tout élément inadapté, notamment alimentations électriques, batteries, chargeurs, ou tous autres éléments non-fournis par Guillemot pour ce produit).

**THRUSTMASTER®**

**SUPPORT TECHNIQUE**

<http://support.thrustmaster.com>



## Déclaration de conformité

### UTILISATEURS CANADIENS :

Cet appareil numérique de la classe B respecte toutes les exigences du Règlement sur le matériel brouilleur du Canada.

## Déclaration d'IC sur l'exposition aux radiations

Cet équipement est conforme aux limites d'exposition aux radiations définies par le Canada pour des environnements non contrôlés. Cet émetteur ne doit pas être installé au même endroit ni utilisé avec une autre antenne ou un autre émetteur. Cet équipement devrait être installé et actionné avec une distance minimum de 5 millimètres entre le radiateur et votre corps.

FCCID : NAM4169091

## COPYRIGHT

© 2018 Guillemot Corporation S.A. Tous droits réservés. Thrustmaster® est une marque déposée de Guillemot Corporation S.A.

Fabriqué et distribué par Guillemot Corporation S.A. sous licence de Sony Interactive Entertainment LLC. "PS", "PlayStation" et "△○×□" sont des marques déposées de Sony Interactive Entertainment Inc. "PS4" est une marque de la même société. Tous droits réservés.

Toutes les autres marques sont la propriété de leurs propriétaires respectifs. Illustrations non contractuelles. Le contenu, la conception et les spécifications sont susceptibles de changer sans préavis et de varier selon les pays. Fabriqué en Chine.

## RECOMMANDATION RELATIVE A LA PROTECTION DE L'ENVIRONNEMENT

Veillez vous reporter aux législations locales relatives au recyclage des équipements électriques et électroniques.

Informations à conserver. Les couleurs et décorations peuvent varier.

Il est recommandé de retirer les attaches en plastique et les adhésifs avant d'utiliser le produit.

[www.thrustmaster.com](http://www.thrustmaster.com)



# BT<sup>®</sup> LED DISPLAY

PlayStation<sup>®</sup>4

Manual del usuario

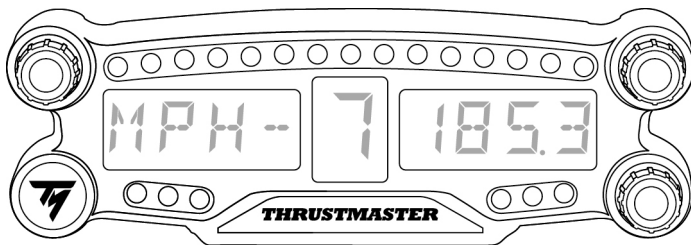

ENGLISH

FRANÇAIS

ESPAÑOL

## DESCRIPCIÓN DEL PRODUCTO

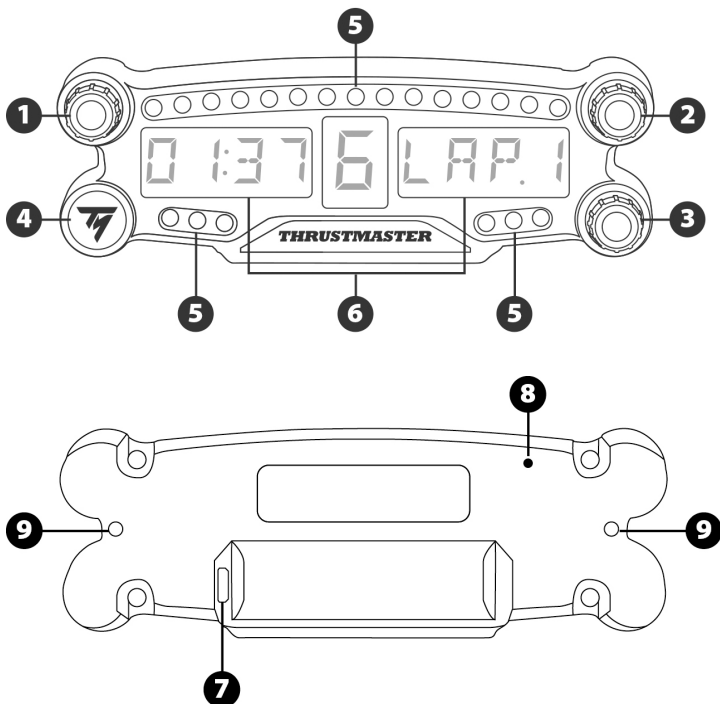

- 1 Selector giratorio nº 1 con función de botón pulsador
- 2 Selector giratorio nº 2 con función de botón pulsador
- 3 Selector giratorio nº 3 con función de botón pulsador (control de ajuste del brillo)
- 4 Botón de encender/apagar
- 5 21 LED

- 6 Pantalla principal
- 7 Conector de recarga micro USB
- 8 Indicador de carga
- 9 Dos agujeros con rosca M3 para fijar el dispositivo

## ADVERTENCIAS

Antes de utilizar este producto, lee detenidamente este manual y consérvalo para consultarlo posteriormente.



### **Advertencia – Descarga eléctrica**

- \* Mantén el producto en un lugar seco y no lo expongas al polvo ni a la luz directa del sol.
- \* No retuerzas ni tires de los conectores ni de los cables.
- \* No derrames líquidos en el producto ni en sus conectores.
- \* No cortocircuites el producto.
- \* No desmontes nunca el producto ni lo lances al fuego ni lo expongas a temperaturas elevadas.
- \* No abras el dispositivo: en el interior no hay piezas que el usuario pueda arreglar. Las reparaciones las debe realizar el fabricante, su representante autorizado o un técnico cualificado.



### **Advertencia – Batería interna**

- Carga por completo el BT LED DISPLAY antes de usarlo.
- No desmontes el dispositivo, ya que invalidarías su garantía.
- Protege el dispositivo de golpes e impactos.
- Este dispositivo no deben usarlo niños menores de 14 años sin la supervisión de un adulto.

THRUSTMASTER® RENUNCIA A CUALQUIER RESPONSABILIDAD EN EL CASO DE INCUMPLIMIENTO DE ESTAS INSTRUCCIONES.

ADVERTENCIA: SE PUEDE PRODUCIR UNA EXPLOSIÓN SI LA BATERÍA SE SUSTITUYE POR OTRA DE UN TIPO INCORRECTO.

SIGUE LAS INSTRUCCIONES RELACIONADAS CON LA ELIMINACIÓN DE LAS BATERÍAS.

## CÓMO CARGAR LA BATERÍA DEL BT LED DISPLAY

Usando un cable micro USB (el cable del mando del sistema PS4™, por ejemplo), conecta el BT LED DISPLAY a uno de los puertos USB alimentados del sistema PS4™.

El conector de carga (7) se encuentra en la parte trasera del BT LED DISPLAY.

El indicador de carga (8) se enciende en rojo cuando el dispositivo está cargando y se apaga cuando está totalmente cargado.

## COMPATIBILIDAD CON JUEGOS DE PS4™

Una lista de juegos de PS4™ compatibles con el BT LED DISPLAY está disponible en <http://support.thrustmaster.com>: selecciona Volantes de carreras / BT LED DISPLAY / Ajustes de los juegos.

Esta lista se ampliará regularmente con el lanzamiento de nuevos juegos de PS4™ compatibles con el BT LED DISPLAY.



# INSTALACIÓN EN EL SISTEMA PS4™

## Registrar el BT LED DISPLAY en el sistema PS4™





Esta operación sólo tendría que realizarse una vez. No es necesario hacerla cada vez que se reinicie el sistema PS4™.

Al usar el BT LED DISPLAY por primera vez, debes registrarlo obligatoriamente en el sistema PS4™; esta operación sólo tiene que realizarse una vez.

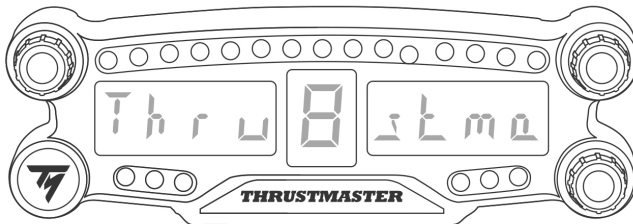
1. Enciende el BT LED DISPLAY pulsando el botón de encender/apagar (4).  
Se mostrará el mensaje **Thrustmaster BT Wheel Display** en la pantalla principal (6).



2. En el menú del sistema PS4™, selecciona  [ **Settings** ] [Ajustes] >  [ **Devices** ] [Dispositivos] > [ **Bluetooth Devices** ] [Dispositivos Bluetooth] para buscar automáticamente dispositivos **Bluetooth®** cercanos. Aparecerán en la lista los dispositivos emparejados y otros dispositivos Bluetooth.

### Bluetooth Devices

- DUALSHOCK 4
- DUALSHOCK 4



3. Pulsa brevemente y suelta los selectores nº 1 y 2 simultáneamente en el BT LED DISPLAY. Se mostrará el mensaje **Searching known devices** en la pantalla principal (6).

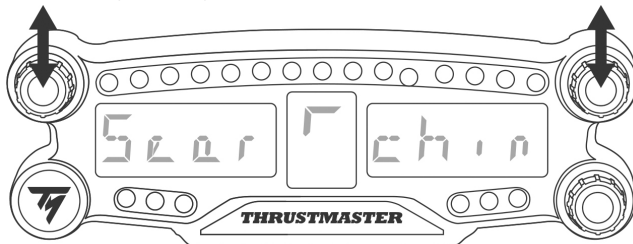

4. Después de algún tiempo, aparecerá el nombre **TM BT LED DISPLAY** en la pantalla del sistema PS4™. Usando el gamepad, selecciónalo y pulsa el botón  $\times$ .

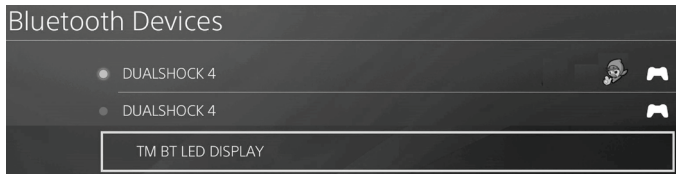

5. El mensaje **Do you want to register this Bluetooth device TM BT LED DISPLAY?** [¿Deseas registrar este dispositivo Bluetooth TM BT LED DISPLAY?] aparecerá en la pantalla del sistema PS4™. Selecciona **YES** [SÍ] y luego pulsa el botón  $\times$  para confirmar.

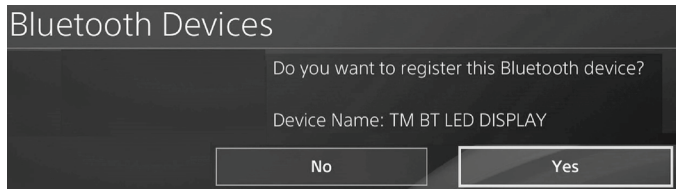

6. El mensaje **TM BT LED DISPLAY connected** [TM BT LED DISPLAY conectado] aparecerá brevemente en la pantalla del sistema PS4™.

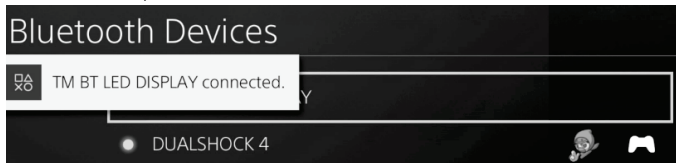

En la pantalla del sistema PS4™, la luz indicadora situada a la izquierda del **TM BT LED DISPLAY** se enciende ahora en verde, lo que significa que el dispositivo está conectado correctamente al sistema.

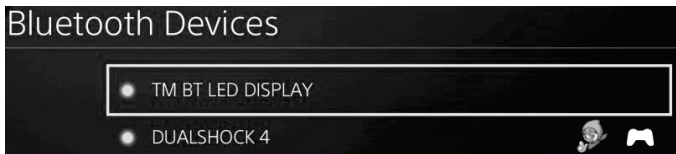

7. ¡Ya estás preparado para jugar!

**Si la operación fallase, apaga el sistema PS4™ y desconecta y luego vuelve a conectar el cable de alimentación del sistema. Reinicia el sistema PS4™ y luego repite los pasos de registro del 1 al 6.**

## Conectar el BT LED DISPLAY al sistema PS4™



### MUY IMPORTANTE



- Es obligatorio que realices esta operación cada vez que se reinicie el sistema PS4™.
- La conexión del BT LED DISPLAY al sistema PS4™ sólo funcionará si el paso anterior (es decir, Registrar el BT LED DISPLAY en el sistema PS4™) se ha realizado correctamente al menos una vez.

1. Enciende el BT LED DISPLAY pulsando el botón de encender/apagar (4).

Se mostrará el mensaje **Thrustmaster BT Wheel Display** en la pantalla principal (6).

2. Pulsa brevemente y suelta los selectores nº 1 y 2 simultáneamente en el BT LED DISPLAY.

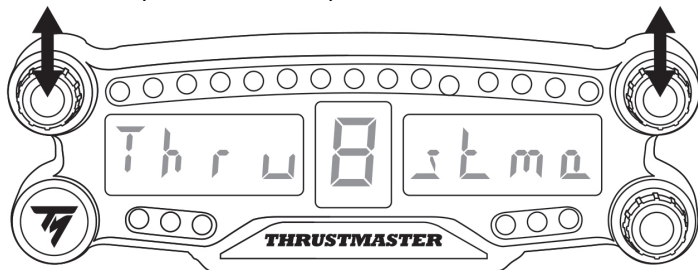

Aparecerá brevemente el mensaje **Connected** en la pantalla principal (6).

El mensaje **TM BT LED DISPLAY connected** [TM BT LED DISPLAY conectado] aparecerá brevemente en la pantalla del sistema PS4™.

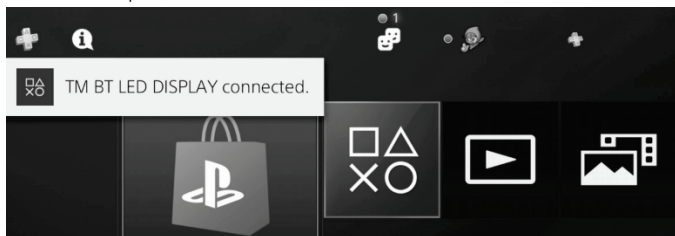

3. ¡Ya estás preparado para jugar!

## Quitar el registro del BT LED DISPLAY del sistema PS4™

(Sólo es necesario realizar esta operación al resolver problemas o al comprar un nuevo BT LED DISPLAY.)

1. Apaga el BT LED DISPLAY pulsando el botón de encender/apagar (4).

2. En el menú del sistema PS4™, selecciona  [ Settings ] [Ajustes] >  [ Devices ] [Dispositivos] > [ Bluetooth Devices ] [Dispositivos Bluetooth].

Selecciona **TM BT LED DISPLAY** y luego pulsa el botón  para confirmar.

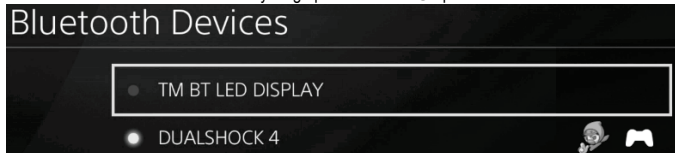

3. Aparecerá el mensaje **Device Name TM BT LED DISPLAY** [Nombre del dispositivo TM BT LED DISPLAY] en la pantalla. Pulsa el botón **OPTIONS** en el gamepad y luego selecciona **Forget Device** [Olvidar dispositivo]. Pulsa el botón  para confirmar.

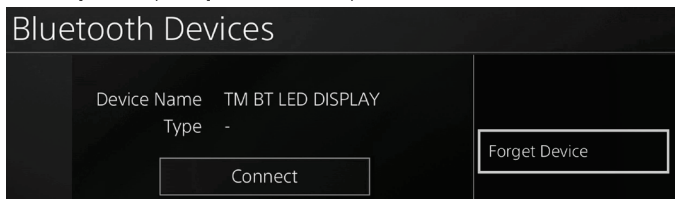

4. Aparecerá el mensaje **The following device will be forgotten: TM BT LED DISPLAY** [Se va a olvidar el siguiente dispositivo: TM BT LED DISPLAY] en la pantalla.

Selecciona **OK** [Aceptar] y luego pulsa el botón  para confirmar.



5. Ya se ha quitado el registro del TM BT LED DISPLAY del sistema PS4™.

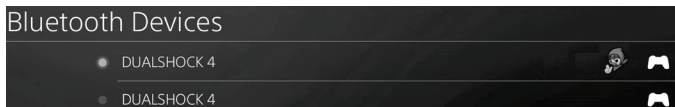

## CÓMO USAR LOS SELECTORES GIRATORIOS N° 1 Y N° 2

En función del juego de PS4™, puedes girar los selectores n° 1 y n° 2 para cambiar los ajustes de visualización y para alternar entre una configuración y otra.

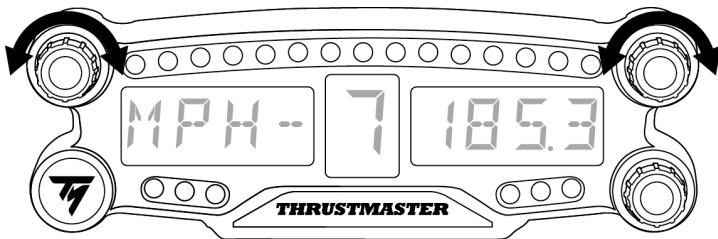

## CÓMO AJUSTAR EL BRILLO DEL BT LED DISPLAY

- 1) Pulsa y suelta el selector n° 3 para cambiar de ajustar el brillo de los 21 LED (5) a ajustar la intensidad de la pantalla principal (6), y a la inversa.
- 2) Gira el selector hacia la izquierda para reducir la intensidad o hacia la derecha para aumentarla.

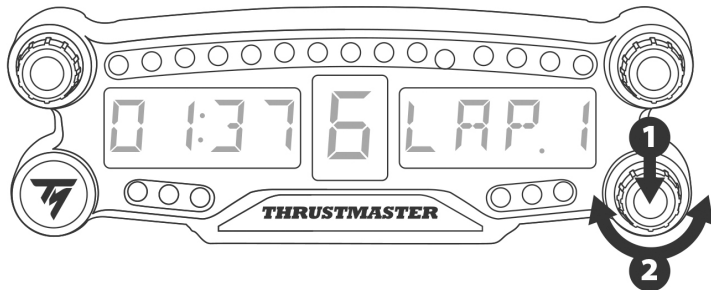

## COLOCACIÓN DEL BT LED DISPLAY

Puedes instalar el BT LED DISPLAY a tu conveniencia en un radio de 10 metros alrededor del sistema PS4™.

También puedes fijar el dispositivo a diversos objetos adecuados\* o directamente a algunos volantes de carreras (por ejemplo, el TM OPEN WHEEL\*) usando los dos agujeros con rosca M3 situados en la parte trasera del dispositivo (9).

\* Se venden por separado

Para obtener más información sobre esto, visita <http://support.thrustmaster.com>: haz clic en Volantes de carreras / BT LED DISPLAY, y luego en Manual del usuario o PF.

## ACTUALIZACIÓN DEL FIRMWARE DEL BT LED DISPLAY

Los dos firmwares (general y de Bluetooth) incluidos en el BT LED DISPLAY se pueden actualizar con versiones más recientes, que incluyen mejoras del producto.

Para mostrar las versiones del firmware del BT LED DISPLAY y actualizarlas de ser necesario: en un PC, accede a <http://support.thrustmaster.com>, selecciona Volantes de carreras / BT LED DISPLAY, y luego selecciona Firmware y sigue las instrucciones y el procedimiento de descarga e instalación.

### AYUDA, PF Y CONSEJOS

Visita <http://support.thrustmaster.com>. Selecciona Volantes de carreras / BT LED DISPLAY, y luego Manual del usuario o PF.

## **INFORMACIÓN DE GARANTÍA AL CONSUMIDOR**

En todo el mundo, Guillemot Corporation S.A., cuyo domicilio legal se encuentra en Place du Granier, B.P. 97143, 35571 Chantepie, Francia (en lo sucesivo "Guillemot") garantiza al consumidor que este producto de Thrustmaster estará libre de defectos de materiales y mano de obra, durante un período de garantía que corresponde al límite de tiempo para interponer una acción legal referida a la conformidad en relación con este producto. En los países de la Unión Europea, esto corresponde a un período de dos (2) años a partir de la entrega del producto de Thrustmaster. En otros países, el período de garantía corresponde al límite de tiempo para interponer una acción legal referida a la conformidad en relación con este producto de Thrustmaster según las leyes aplicables del país en el que el consumidor estuviese domiciliado en la fecha de compra del producto de Thrustmaster (si no existiese una acción similar en el país correspondiente, entonces el período de garantía será de un (1) año a partir de la fecha de compra original del producto de Thrustmaster).

A pesar de lo anterior, las baterías recargables están cubiertas por un período de garantía de seis (6) meses a partir de la fecha de compra original.

Si el producto resultase defectuoso durante el período de garantía, hay que ponerse en contacto inmediatamente con el Soporte Técnico, que indicará el procedimiento a seguir. Si se confirma el defecto, el producto debe devolverse a su lugar de compra (o a cualquier otra ubicación indicada por el Soporte Técnico).

Dentro del contexto de esta garantía, el producto defectuoso del consumidor será sustituido o restaurado su funcionamiento correcto. Si, durante el período de garantía, el producto de Thrustmaster fuese sometido a dicho reacondicionamiento, cualquier período de cómo mínimo siete (7) días durante el que el producto no se pueda usar se añadirá al período de garantía restante (este período va desde la fecha de petición de intervención del consumidor o desde la fecha en la que el producto se entrega para el reacondicionamiento, si la fecha en la que el producto se entrega para el reacondicionamiento fuese posterior a la fecha de la petición de intervención). Si la ley aplicable lo permite, toda la responsabilidad de Guillemot y sus filiales (incluso por daños resultantes) se limita a la restauración del funcionamiento correcto o la sustitución del producto de Thrustmaster. Si la ley aplicable lo permite, Guillemot renuncia a todas las garantías de comerciabilidad o adecuación para un propósito determinado.

Esta garantía no se aplicará: (1) si el producto ha sido modificado, abierto, alterado o ha sufrido daños como resultado de un uso inapropiado o abuso, negligencia, accidente, desgaste normal, o cualquier otra causa no relacionada con un defecto de materiales o fabricación (incluyendo, pero no de forma exclusiva, la combinación del producto de Thrustmaster con cualquier elemento no adecuado, incluyendo en particular fuentes de alimentación, baterías recargables, cargadores o cualquier otro elemento no suministrado por Guillemot para este producto); (2) si el producto se ha empleado para otro uso distinto del doméstico, incluyendo fines profesionales o comerciales (salones de juego, entrenamiento, competiciones, por ejemplo); (3) en caso de incumplimiento de las instrucciones proporcionadas por el Soporte Técnico; (4) a software, es decir software sujeto a una garantía específica; (5) a consumibles (elementos que se tienen que reemplazar a lo largo de la vida del producto: por ejemplo, baterías desechables o almohadillas para auriculares de audio); (6) a accesorios (por ejemplo, cables, cajas, bolsas, bolsos o muñequeras); (7) si el producto se ha vendido en una subasta pública.

Esta garantía no es transferible.

Los derechos legales del consumidor en relación con las leyes aplicables a la venta de productos de consumo de su país no se ven afectados por esta garantía.

### Provisiones de garantía adicionales

Durante el período de garantía, Guillemot no proporcionará, en principio, ninguna pieza de repuesto, ya que el Soporte Técnico es el único autorizado para abrir y/o reacondicionar los productos de Thrustmaster (con la excepción de los procedimientos de reacondicionamiento que el Soporte técnico puede solicitar que lleve a cabo el consumidor, mediante instrucciones por escrito – por ejemplo, debido a la simplicidad y la falta de confidencialidad del proceso de reacondicionamiento – y suministrando al consumidor las piezas de repuesto necesarias, si hiciere falta).

Debido a sus ciclos de innovación y para proteger su know-how y secretos comerciales, Guillemot no proporcionará, en principio, ninguna pieza de repuesto ni instrucciones de reacondicionamiento para los productos de Thrustmaster cuyo período de garantía haya vencido.

En los Estados Unidos de América y en Canadá, esta garantía está limitada al mecanismo interno del producto y al alojamiento externo. En ningún caso, Guillemot ni sus filiales serán responsables ante terceros por daños resultantes o fortuitos resultado del incumplimiento de cualquier garantía expresa o implícita. En algunos estados o provincias no se permite la limitación de la duración de una garantía implícita ni la exclusión o limitación de responsabilidad por daños resultantes o fortuitos, por lo que las limitaciones o exclusiones anteriores pueden no ser aplicables. Esta garantía ofrece derechos legales específicos al consumidor, que también puede tener otros derechos que pueden variar de un estado a otro o de una provincia a otra.

### Responsabilidad

Si la ley aplicable lo permite, Guillemot Corporation S.A. (en lo sucesivo "Guillemot") y sus filiales renuncian a toda responsabilidad por los daños causados por uno o más de los siguientes motivos:

(1) el producto ha sido modificado, abierto o alterado; (2) incumplimiento de las instrucciones de montaje; (3) uso inapropiado o abuso, negligencia, accidente (un impacto, por ejemplo); (4) desgaste normal; (5) el producto se ha empleado para otro uso distinto del doméstico, incluyendo fines profesionales o comerciales (salones de juego, entrenamiento, competiciones, por ejemplo).

Si la ley aplicable lo permite, Guillemot y sus filiales renuncian a toda responsabilidad por los daños no relacionados con defectos de materiales o fabricación en relación con el producto (incluyendo, pero no de forma exclusiva, los daños causados de forma directa o indirecta por cualquier software, o por combinar el producto de Thrustmaster con cualquier elemento no adecuado, incluyendo en particular fuentes de alimentación, baterías recargables, cargadores o cualquier otro elemento no suministrado por Guillemot para este producto).

# **THRUSTMASTER®**

## **SOPORTE TÉCNICO**

<http://support.thrustmaster.com>





## DECLARACIÓN DE CONFORMIDAD

NOTICIA DE CONFORMIDAD EN USA: este dispositivo cumple con los límites para dispositivos de computación de Clase B de acuerdo con la Parte 15 de las reglas FCC.

FCCID: NAM4169091

## COPYRIGHT

© 2018 Guillemot Corporation S.A. Todos los derechos reservados. Thrustmaster® es una marca registrada de Guillemot Corporation S.A.

Fabricado y distribuido bajo licencia de Sony Interactive Entertainment LLC. "PS", "PlayStation" y "△○×□" son marcas comerciales registradas de Sony Interactive Entertainment Inc. "PS4" es una marca comercial de la misma compañía. Todos los derechos reservados.

Todas las demás marcas registradas y nombres comerciales se reconocen por los presentes y son propiedad de sus respectivos dueños. Ilustraciones no definitivas. El contenido, la concepción y las especificaciones son susceptibles de cambiar sin previo aviso y varían según el país. Fabricado en China.

## RECOMENDACIÓN DE PROTECCIÓN AMBIENTAL

Cumpla las leyes locales sobre reciclaje de equipos eléctricos y electrónicos.

Esta información debe conservarse. Los colores y motivos decorativos pueden variar. Los adhesivos y los cierres de plástico se deben quitar del producto antes de utilizarlo.

[www.thrustmaster.com](http://www.thrustmaster.com)



# BT<sup>®</sup> LED DISPLAY

PlayStation<sup>®</sup>4

Manual do usuário

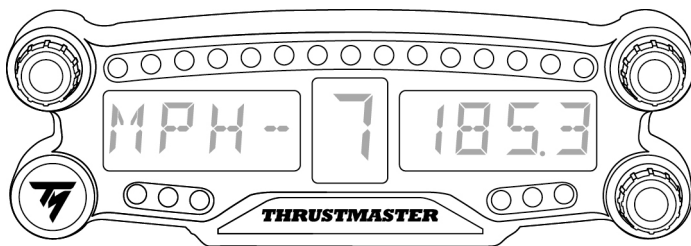

ENGLISH

ESPAÑOL

FRANÇAIS

PORTUGUÊS

## ESPECIFICAÇÕES TÉCNICAS

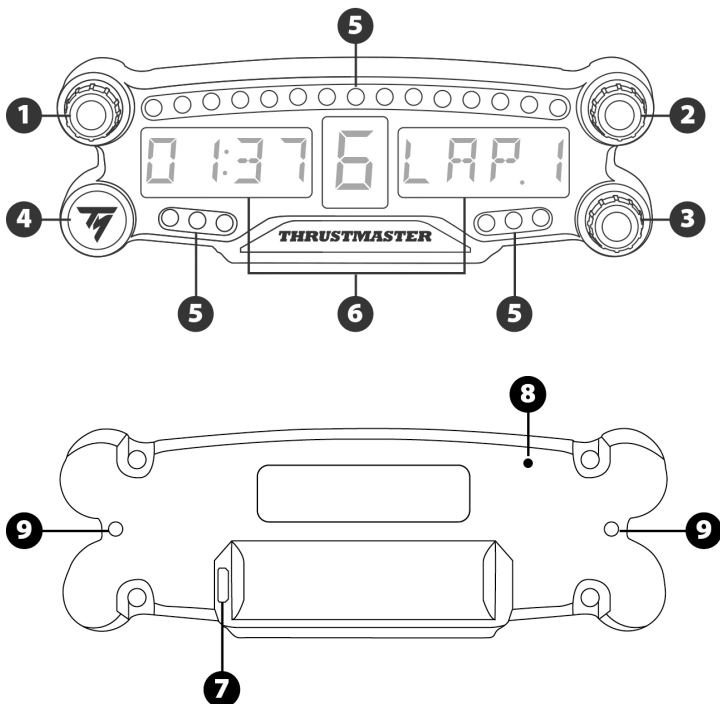

- 1 Sintonizador no. 1 com função de botão
- 2 Sintonizador no. 2 com função de botão
- 3 Sintonizador no. 3 com função de botão (controle de ajuste de brilho)
- 4 Botão ligar/desligar
- 5 21 LEDs

- 6 Display principal
- 7 Conector de carregamento Micro USB
- 8 Indicador de carregamento
- 9 Dois orifícios com rosca M3 para fixar o dispositivo

## ATENÇÃO

Antes de utilizar este produto, leia atentamente este manual e guarde-o para consultas futuras.



### **Atenção — Choque elétrico**

- \* Guarde o produto em um local seco e não exponha ao pó nem à luz do sol.
- \* Não torça nem puxe os conectores e os cabos.
- \* Não derrame líquidos sobre o produto ou nos respetivos conectores.
- \* Não provoque um curto-circuito no produto.
- \* Nunca desmonte o produto, não o jogue em fogo nem o exponha a temperaturas elevadas.
- \* Não abra o dispositivo: ele não contém peças reparáveis pelo usuário no interior. Todos os consertos devem ser realizados pelo fabricante, pelo seu representante autorizado ou por um técnico qualificado.



### **Atenção — Bateria interna**

- Carregue totalmente o BT LED DISPLAY antes de usar.
- Não desmonte o dispositivo. Se o fizer, perderá a sua garantia.
- Proteja o seu dispositivo de choque e impactos.
- Este dispositivo não deve ser usado por menores de 14 anos sem a supervisão de um adulto.

A THRUSTMASTER® SE ISENTA DE QUALQUER RESPONSABILIDADE EM CASO DE FALHA NO CUMPRIMENTO DESTAS INSTRUÇÕES.

ATENÇÃO: SE A BATERIA FOR SUBSTITUÍDA PELO TIPO DE BATERIA INCORRETO, UMA EXPLOSÃO PODE ACONTECER.

SIGA AS INSTRUÇÕES PARA A ELIMINAÇÃO DE BATERIAS.

## CARREGANDO A BATERIA DO BT LED DISPLAY

Usando um cabo micro USB (o cabo do controle do sistema PS4™, por exemplo), conecte o BT LED DISPLAY em uma das portas USB do sistema PS4™.

O conector de carregamento (7) fica localizado na parte de trás do BT LED DISPLAY.

O indicador de carregamento (8) acende uma luz vermelha quando o dispositivo está carregando e apaga quando está totalmente carregado.

## COMPATIBILIDADE COM JOGOS DE PS4™

Uma lista de jogos de PS4™ compatíveis com o BT LED DISPLAY está disponível em <http://support.thrustmaster.com>: Seleccione Volantes / BT LED DISPLAY / Configurações de jogos.

Essa lista será atualizada constantemente com os novos jogos de PS4™ lançados e compatíveis com o BT LED DISPLAY.

# INSTALAÇÃO NO SISTEMA PS4™

## Registre o BT LED DISPLAY no sistema PS4™



Essa operação só deve ser feita uma vez. Não é necessário sempre que o sistema PS4™ for reiniciado.

Ao usar o BT LED DISPLAY pela primeira vez, você deve registrá-lo no seu sistema PS4™. Essa operação deve ser executada apenas uma vez.

1. Ligue o BT LED DISPLAY pressionando o botão On/Off (4).

A mensagem **Thrustmaster BT Wheel Display** será exibida no display principal (6).

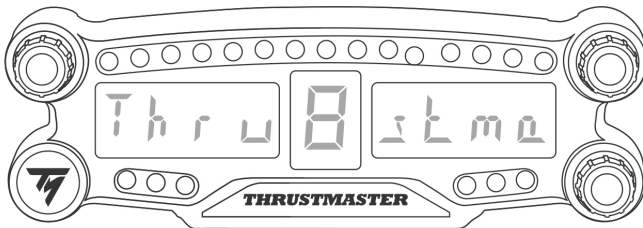

2. No menu do sistema PS4™, selecione  [ Configurações ] >  [ Dispositivos ] > [ Dispositivos Bluetooth ] para buscar automaticamente por dispositivos *Bluetooth®* próximos. Dispositivos conectados e outros dispositivos Bluetooth aparecerão na lista.

### Bluetooth Devices

- DUALSHOCK 4
- DUALSHOCK 4



3. Pressione brevemente e solte os sintonizadores no. 1 e 2 no BT LED DISPLAY ao mesmo tempo. A mensagem **Searching known devices** será exibida no display principal (6).

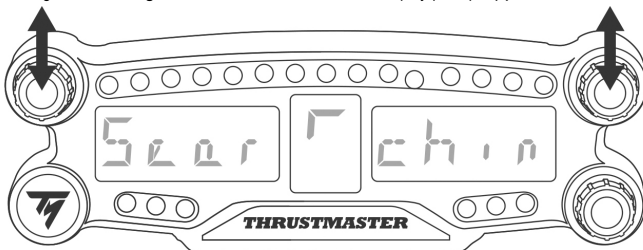

4. Depois de alguns segundos, o nome **TM BT LED DISPLAY** aparecerá na tela do sistema PS4™. Usando o seu controle, selecione ele e pressione o botão .

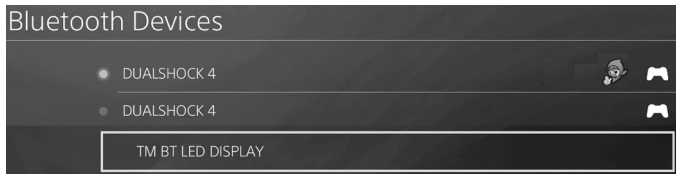

5. A mensagem **Deseja registrar este dispositivo Bluetooth TM BT LED DISPLAY?** aparecerá na tela do sistema PS4™. Selecione **SIM**, então pressione o botão  para confirmar.

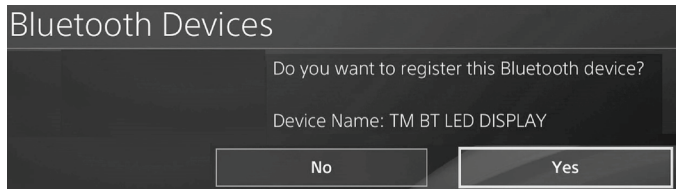

6. A mensagem **TM BT LED DISPLAY conectado** aparece rapidamente na tela do sistema PS4™.

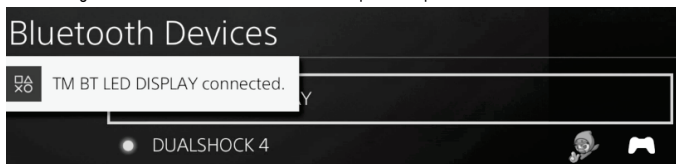

- Na tela do sistema PS4™, a luz indicadora localizada à esquerda do **TM BT LED DISPLAY** agora acende com a cor verde, o que significa que o dispositivo está conectado ao sistema.

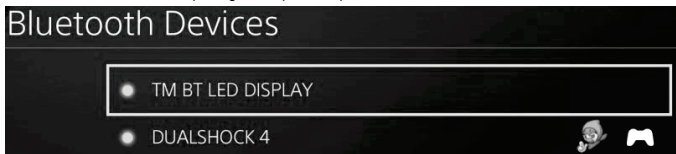

7. Você está pronto para jogar!

**Se a operação falhar, desligue o seu sistema PS4™ e então desconecte e reconecte o cabo de alimentação do sistema. Reinicie o seu sistema PS4™, então repita os passos de registro 1 até 6.**

## Conecte o BT LED DISPLAY ao sistema PS4™



### MUITO IMPORTANTE



- Você deve executar essa operação sempre que o seu sistema PS4™ for reiniciado.
- A conexão do BT LED DISPLAY ao sistema PS4™ só funcionará se o passo anterior (Registro do BT LED DISPLAY no sistema PS4™) tenha sido executado corretamente pelo menos uma vez.

1. Ligue o BT LED DISPLAY pressionando o botão On/Off (4).

A mensagem **Thrustmaster BT Wheel Display** será exibida no display principal (6).

2. Pressione brevemente e solte os sintonizadores no. 1 e 2 no BT LED DISPLAY ao mesmo tempo.

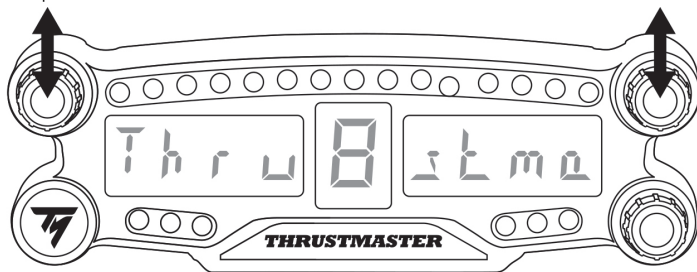

A mensagem **Connected** será exibida rapidamente no display principal (6).

A mensagem **TM BT LED DISPLAY conectado** aparece rapidamente na tela do sistema PS4™.

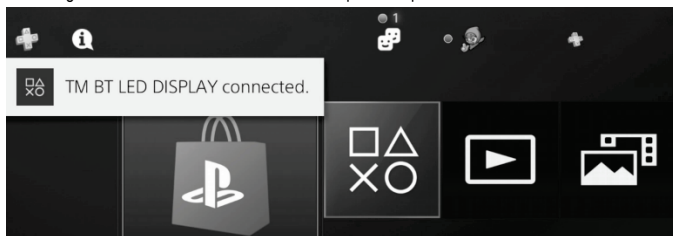

3. Você está pronto para jogar!

## Remover o BT LED DISPLAY do sistema PS4™

(Esta operação só é necessária para resolver problemas ou ao comprar um novo BT LED DISPLAY.)

1. Desligue o BT LED DISPLAY pressionando o botão On/Off (4).

2. No menu do sistema PS4™, selecione  [ Configurações ] >  [ Dispositivos ] > [ Dispositivos Bluetooth ].

Selecione **TM BT LED DISPLAY**, então pressione o botão  para confirmar.

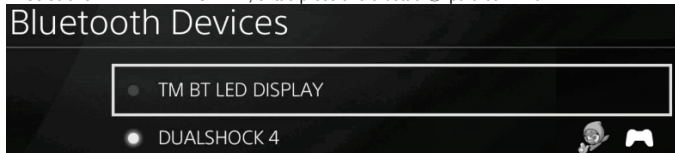

3. A mensagem **Nome do Dispositivo TM BT LED DISPLAY** será exibida na tela. Pressione o botão **OPTIONS** no seu controle, então selecione **Esquecer Dispositivo**. Pressione o botão  para confirmar.

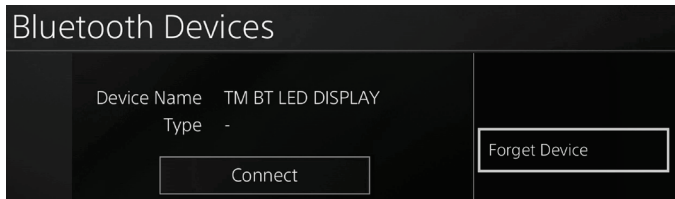

4. A mensagem **O dispositivo a seguir será esquecido: TM BT LED DISPLAY** será exibida na tela.

Selecione **OK**, então pressione o botão  para confirmar.



5. O TM BT LED DISPLAY agora está desconectado do sistema PS4™.

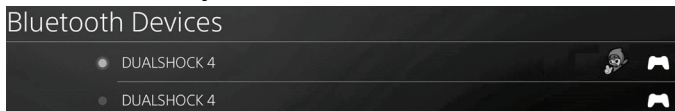



## USANDO OS SINTONIZADORES NO.1 E NO.2

Dependendo do jogo de PS4™, você pode mexer nos sintonizadores 1 e 2 para alterar as configurações de exibição e navegar entre as configurações.

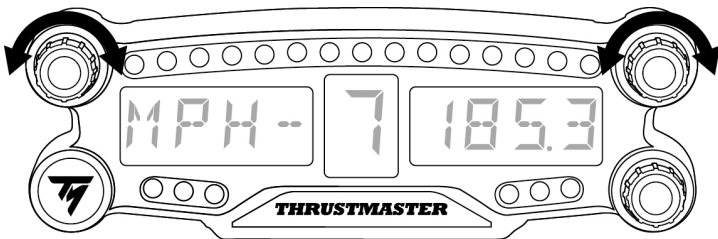

## AJUSTANDO O BRILHO DO BT LED DISPLAY

- 1) Pressione e solte o sintonizador no. 3 para mudar de ajustar o brilho dos 21 LEDs (5) para ajustar a intensidade do display principal (6), e o inverso.
- 2) Sintonize à esquerda para reduzir a intensidade e à direita para aumentar.

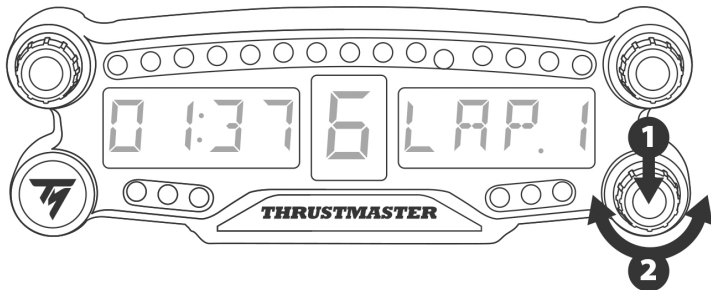

## AFIXANDO O BT LED DISPLAY

Você pode instalar o BT LED DISPLAY onde achar melhor em um raio de 10 metros/33 pés do sistema PS4™.

Você também pode afixar o dispositivo em vários itens compatíveis\* ou diretamente em alguns volantes (por exemplo, o TM OPEN WHEEL\*) usando os dois orifícios com rosca M3 localizados na parte de trás do dispositivo (9).

\* Vendidos separadamente

Para mais informações sobre isso, visite <http://support.thrustmaster.com>: clique Volantes / BT LED DISPLAY, então Manual do Usuário ou FAQ.

## ATUALIZANDO O FIRMWARE DO BT LED DISPLAY

Os dois firmwares (geral e do Bluetooth) incluídos no BT LED DISPLAY podem ser atualizados por versões mais recentes com melhorias.

Para exibir a versão de firmware do BT LED DISPLAY e atualizar ele, se necessário: em um PC, vá para <http://support.thrustmaster.com>

### AJUDA, PERGUNTAS FREQUENTES E DICAS

Acesse <http://support.thrustmaster.com>. Selecione Volantes / BT LED DISPLAY, então Manual do Usuário ou FAQ.

ENGLISH

ESPAÑOL

FRANÇAIS

PORTUGUÊS

## **INFORMAÇÕES SOBRE A GARANTIA PARA O CONSUMIDOR**

A Guillemot Corporation S.A., com sede social situada em Place du Granier, B.P. 97143, 35571 Chantepie, França (a seguir designada como "Guillemot") garante a nível mundial ao consumidor que este produto Thrustmaster está livre de defeitos em termos de materiais e fabricação durante um período de garantia que corresponde ao limite de tempo para intentar uma ação de conformidade relativamente a este produto. Nos países da União Europeia, isto corresponde a um período de dois (2) anos desde a entrega do produto Thrustmaster. Em outros países, o período de garantia corresponde ao limite de tempo para intentar uma ação de conformidade relativamente ao produto Thrustmaster de acordo com a legislação em vigor do país no qual o consumidor residia na data de compra do produto Thrustmaster (se tal ação não existir no país correspondente, então o período de garantia será de um (1) ano a partir da data de compra original do produto Thrustmaster).

Não obstante o supracitado, as baterias recarregáveis são cobertas por um período de garantia de seis (6) meses a partir da data de compra original.

No caso de o produto apresentar algum defeito durante o período da garantia, contate imediatamente o Suporte Técnico, que lhe indicará o procedimento a tomar. Se o defeito se confirmar, o produto deverá ser devolvido ao respetivo local de compra (ou qualquer outro local indicado pelo Suporte Técnico).

No âmbito da presente garantia, e por opção do Suporte Técnico, o produto defeituoso do consumidor será substituído ou reparado. Se, durante o período da garantia, o produto Thrustmaster for submetido à dita reparação, qualquer período mínimo de (7) dias durante o qual o produto estiver fora de serviço será adicionado ao período da garantia restante (este período decorre desde a data do pedido intervenção pelo consumidor ou desde a data em que o produto em questão é disponibilizado para reparação, se a data em que o produto é disponibilizado para reparação for posterior à data do pedido de intervenção). Se for permitido pela legislação em vigor, a responsabilidade total da Guillemot e das respectivas subsidiárias (incluindo para danos indiretos) está limitada à reparação ou à substituição do produto Thrustmaster. Se for permitido pela legislação em vigor, a Guillemot rejeita todas as garantias de comercialização ou adequação a um fim específico.

A presente garantia não se aplicará: (1) se o produto tiver sido modificado, aberto, alterado ou danificado como resultado de utilização inadequada ou abusiva, negligência, acidente, desgaste normal ou qualquer outra causa relacionada a um defeito de material ou fabricação (incluindo, mas sem limitação, combinar o produto Thrustmaster com qualquer elemento inadequado, incluindo, em particular, fontes de alimentação, baterias recarregáveis, carregadores ou quaisquer outros elementos não fornecidos pela Guillemot para este produto); (2) se o produto tiver sido usado para qualquer outro propósito além do uso doméstico, inclusive para fins profissionais ou comerciais (salas de jogos, treinamento ou competições, por exemplo); (3) na eventualidade de não cumprimento das instruções fornecidas pelo Suporte Técnico; (4) a software, estando o mesmo sujeito a uma garantia específica; (5) a consumíveis (elementos para substituir ao longo da vida útil do produto, como baterias descartáveis e almofadas de fones de ouvido, por exemplo); (6) a acessórios (cabos, estojos, bolsas, sacos e correias de pulso, por exemplo); (7) se o produto foi vendido num leilão público.

A presente garantia não é transmissível.

Os direitos legais do consumidor no que concerne à legislação aplicável à venda de bens de consumo no seu país não são afetados pela presente garantia.

## Disposições de garantia adicionais

Durante o período da garantia, a Guillemot não fornecerá, em princípio, quaisquer peças de substituição, uma vez que o Suporte Técnico é a única parte autorizada a abrir e/ou reparar qualquer produto Thrustmaster (exceto por quaisquer procedimentos de reparação que o Suporte Técnico possa pedir ao consumidor para realizar, através de instruções por escrito – por exemplo, devido à simplicidade e à falta de confidencialidade do processo de reparação – e fornecendo ao consumidor a(s) peça(s) de substituição necessária(s), quando aplicável).

Tendo em conta os seus ciclos de inovação, e a fim de proteger o seu know-how e segredos comerciais, a Guillemot não fornecerá, em princípio, qualquer notificação de reparação ou peças de substituição para produtos Thrustmaster cujo período da garantia tenha expirado.

Nos Estados Unidos da América e no Canadá, a presente garantia está limitada ao mecanismo interno e à caixa do produto. Em nenhuma circunstância serão a Guillemot ou as respectivas subsidiárias consideradas responsáveis perante terceiros por quaisquer danos indiretos ou acidentais resultantes da violação de quaisquer garantias expressas ou implícitas. Alguns estados/províncias não permitem a limitação da duração de uma garantia implícita ou a exclusão ou limitação de responsabilidade por danos indiretos ou acidentais, portanto as limitações ou exclusões supracitadas podem não se aplicar a você. A presente garantia concede-lhe direitos legais específicos, e você também pode ter outros direitos, que variam de acordo com o estado ou a província.

## Responsabilidade

Se for permitido pela legislação em vigor, a Guillemot Corporation S.A. (a seguir designada como "Guillemot") e as respectivas subsidiárias rejeitam qualquer responsabilidade por quaisquer danos resultantes de uma ou mais das seguintes causas: (1) o produto foi modificado, aberto ou alterado; (2) não cumprimento das instruções de montagem; (3) utilização imprópria ou abusiva, negligência ou acidente (um impacto, por exemplo); (4) desgaste normal; (5) utilização do produto para qualquer outro propósito além do uso doméstico, inclusive para fins profissionais ou comerciais (salas de jogos, treinamento ou competições, por exemplo). Se for permitido ao abrigo da legislação aplicável, a Guillemot e as respectivas subsidiárias rejeitam qualquer responsabilidade por danos relacionados a um defeito de material ou fabricação relativamente ao produto (incluindo, mas sem limitação, quaisquer danos causados direta ou indiretamente por qualquer software ou por combinar o produto Thrustmaster com qualquer elemento inadequado, incluindo, em particular, fontes de alimentação, baterias recarregáveis, carregadores ou quaisquer outros elementos não fornecidos pela Guillemot para este produto).

# **THRUSTMASTER®**

## **SUPOORTE TÉCNICO**

<http://support.thrustmaster.com>



## DECLARAÇÃO DE CONFORMIDADE

Aviso de Cumprimento dos EUA: Este equipamento foi testado e considerado em conformidade com os limites para um dispositivo digital Classe B, conforme a Parte 15 das regras da FCC.

## DIREITOS AUTORAIS

© 2018 Guillemot Corporation S.A. Todos os direitos reservados. Thrustmaster® é uma marca registrada da Guillemot Corporation S.A.

Fabricado e distribuído sob licença da Sony Interactive Entertainment America LLC.

Playstation, o logotipo da família PS, PS3, PS4 e "△○×□" são marcas registradas da Sony Interactive Entertainment Inc. Todos os direitos reservados.

Todas as outras marcas comerciais e nomes de marcas são por este meio reconhecidas e pertencem aos respectivos proprietários. As ilustrações não são vinculativas. Os conteúdos, desenhos e especificações estão sujeitos a alteração sem aviso prévio e podem variar de país para país. Fabricado na China.

## RECOMENDAÇÕES DE PROTEÇÃO AMBIENTAL

Respeite a legislação local sobre a reciclagem de equipamento elétrico e eletrônico.

Guarde estas informações. As cores e as decorações podem variar.

Os prendedores de plástico e os adesivos devem ser removidos do produto antes da utilização.

[www.thrustmaster.com](http://www.thrustmaster.com)



# BT<sup>®</sup> LED DISPLAY



PlayStation®4 用

ユーザーズマニュアル

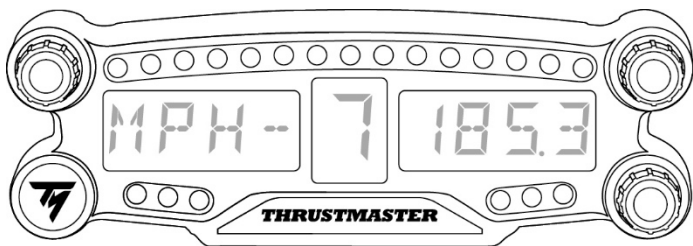

## 警告:

PlayStation®3 または PlayStation®4 のシステムソフトウェアによっては、全ての機能がお使いいただけない場合があります。その場合は、最新のシステムソフトウェアにバージョンアップしてからご利用下さい。システムソフトウェアのバージョン確認およびアップデートに関しましてはお使いのゲーム機本体の取扱説明書を御覧ください。

本製品は PlayStation®2、PlayStation®および PS one®にはご使用になれません。  
本製品はワイヤレスコントローラーではありません。

本製品は PlayStation®2、PlayStation®、PS one®では、ご使用になれません。  
また、PlayStation®2 規格のソフトウェアでの動作につきましては保証いたしかねます。

## 技術仕様

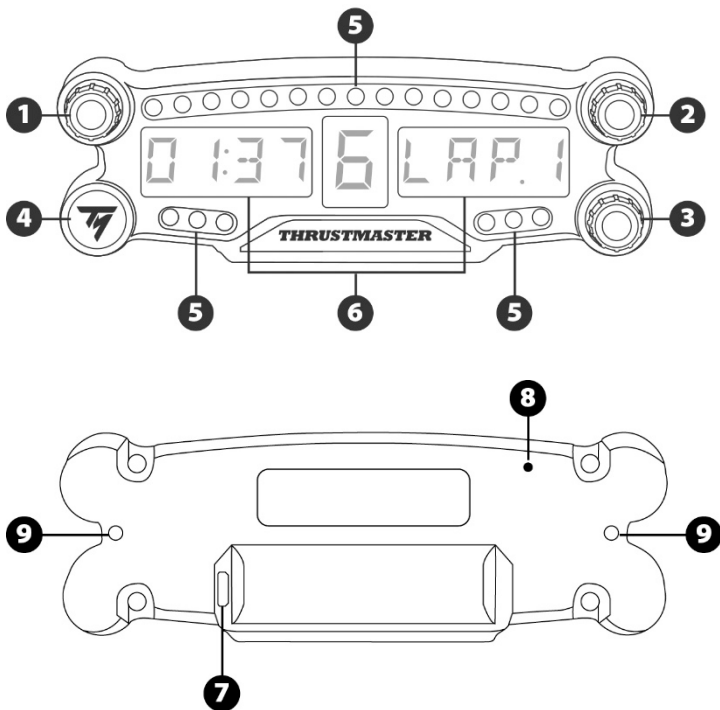

- 1 プッシュボタン機能付きロータリーセレクト No.1
- 2 プッシュボタン機能付きロータリーセレクト No.2
- 3 プッシュボタン機能付きロータリーセレクト No.3 (輝度調整)
- 4 電源オン/オフボタン
- 5 LED 21 個

- 6 メインディスプレイ
- 7 Micro USB 充電コネクタ
- 8 充電インジケータ
- 9 デバイス取り付け用 M3 ねじ穴 2 個

# 保証規定

※ 本製品を使用される前に必ずお読みください。

この度は、本製品をお買い上げいただき誠にありがとうございます。以下の保証規定をお読みいただき内容を同意の上、本製品をご使用ください。

初期不良期間はお買い上げ日から1週間とさせていただきます。

保証期間は お買い上げ日から1年間です。

## 注意:

個人売買(インターネット等)で購入された際の購入日は、保証開始日として起算できません。社会的信用のある販売店での購入時のみ、購入日を保証開始日としますので、個人売買の場合は、商品の発売日から保証開始日として起算させていただきます。

製品が取扱説明書記載の通常の使用法により正常に動作しなくなった場合は、弊社の判断で無償にて交換/修理いたします。完売等の場合は同等品と無償で交換いたします。

交換の場合、お客様からお送りいただいた製品等は返却いたしかねます。また、修理の際に取り外した部品等も返却いたしかねます。

保証期間内でも、次の場合は保証が受けられません。

1. 弊社製品と判断出来ない場合。
2. ハードウェア自身の消耗に起因する故障または損傷(本製品は性質上、物理的な機構の耐久性能に依存する製品寿命がございます)。
3. 火災、地震、水害、落雷、ガス害、塩害、その他の天災地変、公害や異常電圧による故障または損傷。
4. お買い上げ後の輸送、移動時の落下などお取り扱いが不適当なため生じた故障・損傷。
5. ご使用時の不備あるいは接続している他の機器によって生じた故障または損傷。
6. 取扱説明書の記載内容に反するお取り扱いによって生じた故障または損傷。
7. 弊社以外で改造、調整、部品交換などをされた場合。
8. 本製品の故障に起因するデータ損失などの付随する損害に関しては一切保証できません。
9. ご使用環境との相性問題に関する返品、返金等。
10. ゲームソフトとの相性問題に関する返品、返金等。
11. 一般家庭以外(例えば業務用)でのご使用による故障、損傷または不具合。
12. その他、弊社が、交換を認め難い不適切な行為があると判断した場合。
13. 購入日が確認できるレシートがない場合。



## カスタマーサポート

本製品に異常を感じられた場合は、すぐに使用を中止し、カスタマーサポートへご相談ください。

### ■保証を受ける際に用意するもの

購入店と購入した日付が分かる書類（購入時のレシート、保証書シール、保証書レシート、通販の代引伝票など）が必要となります。

それらは決して捨てたりせず大切に保管してください。

ご購入日付を証明する書類をご呈示いただけない場合、保証期間内であっても有償での修理対応となりますので、あらかじめご了承ください。

又、保証を受ける権利はご購入者以外（保証の譲渡）が所有する事はできません。

### ■ご送付についてのご案内

本製品に異常が発生した場合、カスタマーサポートにご相談頂いた後に、本製品をカスタマーサポートまでご送付いただく場合がございます。現象、環境等の詳細をお書き添え頂き、配送業者様の送り状（伝票）に“不良検証品”と明記の上、お買い上げ時のレシート等と共に本製品をお送りください。

発送される際は、紛失等のトラブルを防ぐため、必ず受領確認の取れる宅配便でご送付ください。

封書、郵便小包等の郵送は固くお断り申し上げます。

※ なお、輸送中の事故については、弊社にて責任を負いかねます。あらかじめご了承ください。

### ■交換／修理依頼時のご注意

以下の点をご了承の上、交換／修理をご依頼頂けますようお願いいたします。

1. 交換／修理のご依頼について:交換／修理のご依頼は日本国内にお住まいの方とさせていただきます。
2. 代替機の貸出について:交換／修理に伴う代替機の貸出等は行っておりません。
3. 製品の交換について:修理が困難な場合には、修理せずに同等品と交換させて頂く事がございます。この場合、お客様に貼られたシールなどはお返しできません。
4. お客様が設定されたデータについて:弊社にて修理作業を行う際にお客様が設定されたデータを消去する場合があります。この場合は、工場出荷初期状態でお返しすることとなります。(製品ごと交換する場合も同様です)

### ■送料について

1. 初期不良期間内（お買い上げ日から1週間）:初期不良期間の送料は往復共に弊社が負担させていただきます。
2. 初期不良期間終了以降～保証期間終了まで:弊社にご送付頂く際の送料はお客様にてご負担願います。
3. 製品を返送する際の送料は弊社にて負担させていただきます。

## 警告

本製品を使用する前にこのマニュアルをよくお読みになり、いつでも参照できるよう手近な所に保管してください。



### 警告 - 感電

- \*本製品は湿気・ホコリの多い場所や、直射日光のあたる場所で保管しないでください。
- \*コネクタやケーブルを、ねじったり引っ張ったりしないでください。
- \*本製品やコネクタをぬらさないでください。
- \*本製品をショートさせないでください。
- \*分解や改造は絶対にしないでください。本製品を火の中に投棄したり、高温にさらしたりしないでください。
- \*デバイスを分解しないでください: 内部にはユーザーが保守可能な部品はありません。修理はメーカー、指定の修理業者、あるいは資格を有する技術者までご依頼ください。



### 警告 - 内蔵バッテリー

- BT LED DISPLAY は使用する前に完全に充電してください。
- 本製品を分解しないでください。分解すると保証が無効となります。
- デバイスに強い衝撃や振動を与えないでください。
- 14 歳未満のお子様は、お客様の監督なしでこのデバイスを使用できません。

THRUSTMASTER® は、これらの指示に従わないことによって生じたいかなる損害については一切責任を追いません。

警告:誤った種類のバッテリーを使用すると爆発の恐れがあります。  
バッテリーの破棄については、指示に正しく従ってください。

## BT LED DISPLAY のバッテリーを充電する

Micro USB ケーブル (PS4™ システム付属の USB ケーブルなど) を使って、BT LED DISPLAY を PS4™ システムのいずれかの給電対応 USB ポートに接続します。  
充電コネクタ (7) は、BT LED DISPLAY の背面に配置されています。  
充電中は充電インジケータ (8) が赤く点灯し、充電が完了するとオフになります。

## PS4™ ゲームとの互換性

BT LED DISPLAY と互換性のある PS4™ ゲームの一覧は <http://support.thrustmaster.com> にてご確認いただけます: 「レーシングコントローラー」 / 「BT LED DISPLAY」 / 「ゲーム設定」を選択します。

この一覧は、BT LED DISPLAY と互換性のある PS4™ ゲームが発売されるたびに随時更新されます。

## PS4™ システムへの設置

### BT LED DISPLAY を PS4™ システムに登録する





この操作は 1 回だけ実行してください。PS4™ を再起動するたびに必要になるわけではありません。

BT LED DISPLAY の初回使用時には、お使いの PS4 システムに必ず登録する必要があります。登録は初回のみ必要となります。

1. オン/オフボタン (4) を押して BT LED DISPLAY の電源をオンにします。

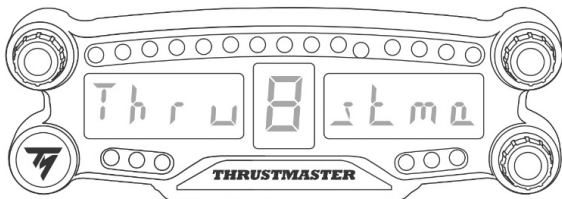
「Thrustmaster BT Wheel Display」というメッセージがメインディスプレイ (8) にスクロール表示されます。



2. PS4™ システムのメニューで  [ Settings ] (設定) >  [ Devices ] (周辺機器) > [ Bluetooth Devices ] (Bluetooth 機器) を選択すると、近くにある Bluetooth® 機器を自動的に検索できます。ペアリングされたデバイスと、その他の Bluetooth デバイスがリストに表示されます。

#### Bluetooth Devices

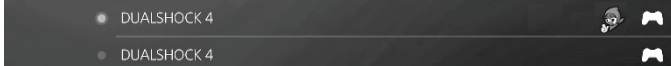

3. BT LED DISPLAY のセクタ No.1 と No.2 を短く同時押ししてから離します。「Searching known devices」というメッセージがメインディスプレイ (8) にスクロール表示されます。

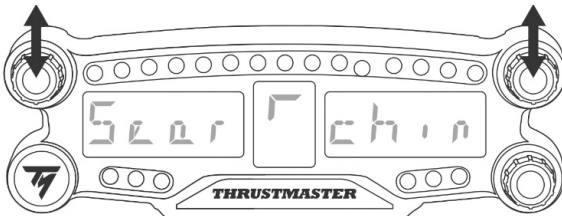

- 4.しばらくすると、「**TM BT LED DISPLAY connected**」という名前が PS4™ システム画面に表示されます。ゲームパッドを使って選択し、**ⓧ** ボタンを押します。

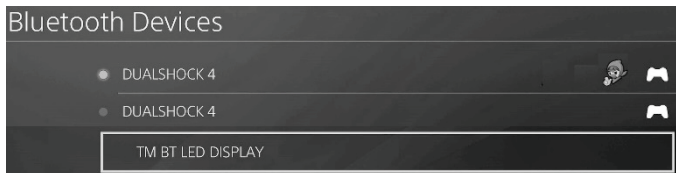

- 5.「**Do you want to register this Bluetooth device TM BT LED DISPLAY?**」(この Bluetooth 機器 **TM BT LED DISPLAY** を登録しますか?) というメッセージが PS4™ システム画面に表示されます。**YES** を選択し、**ⓧ** ボタンを押して確定します。

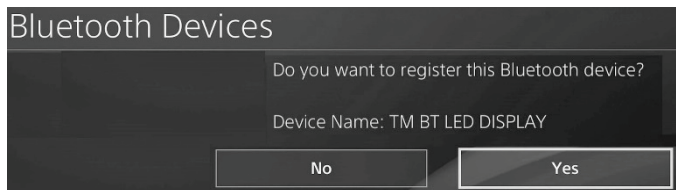

- 6.「**TM BT LED DISPLAY connected**」(TM BT LED DISPLAY 接続済み)というメッセージが PS4™ システム画面に短く表示されます。



- PS4™ システム画面で、**TM BT LED DISPLAY** の左側に表示されているインジケータが緑に点灯します。これは、デバイスが本体に正しく接続されたことを意味します。

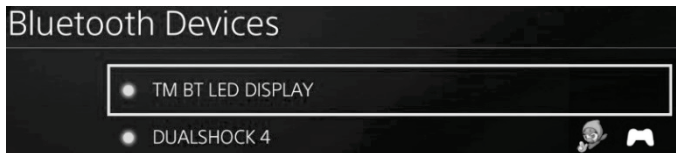

- 7.これでプレイの準備ができました！

操作が失敗した場合は PS4™ の電源を切ってから取り外し、電源ケーブルを接続し直してください。PS4™ システムを再起動した後、ステップ 1~6 までを繰り返します。

## BT LED DISPLAY を PS4™ システムに接続します

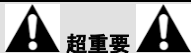

**超重要**



- PS4™ を再起動するたびに、この操作を必ず行ってください。
- PS4™ システムへの BT LED DISPLAY の接続は、直前のステップ (= PS4™ システムに BT LED DISPLAY を登録) を 1 回正しく完了していないと確立されません。

1. オン/オフボタン (4) を押して BT LED DISPLAY の電源をオンにします。

「Thrustmaster BT Wheel Display」というメッセージがメインディスプレイ (6) にスクロール表示されます。

2. BT LED DISPLAY のセクタ No.1 と No.2 を短く同時押ししてから離します。

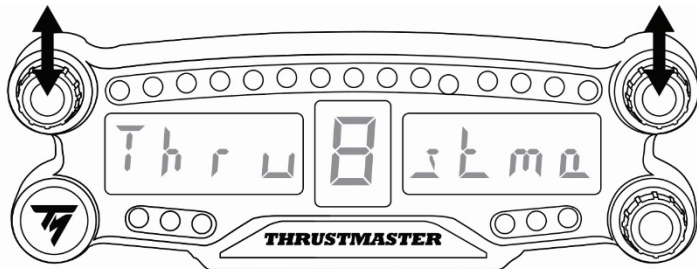

「Connected」というメッセージがメインディスプレイ (6) に短く表示されます。

「TM BT LED DISPLAY connected」というメッセージが PS4™ システム画面に短く表示されます。

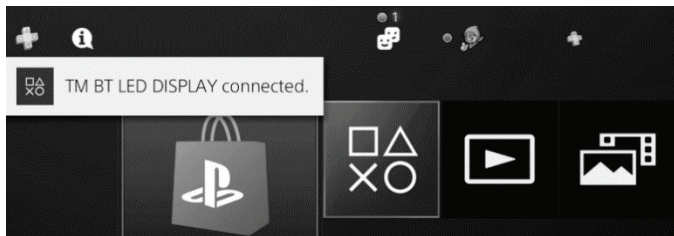

3. これでプレイの準備ができました！

## BT LED DISPLAY を PS4™ システムから登録解除する

(この操作はトラブルシューティング時、および BT LED DISPLAY の新規購入時にのみ必要です。)

1. オン/オフボタン (4) を押して BT LED DISPLAY の電源をオフにします。

2. PS4™ システムのメニューで  [ Settings ] (設定) >  [ Devices ] (周辺機器) > [ Bluetooth Devices ] (Bluetooth 機器) を選択します。

TM BT LED DISPLAY を選択し、 ボタンを押して確定します。

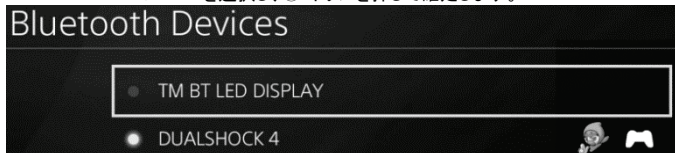

3. 画面に **Device Name TM BT LED DISPLAY** (機器名 TM BT LED DISPLAY) と表示されます。コントローラーの **OPTIONS** ボタンを押して「Forget Device」(デバイスを削除) を選択します。 ボタンを押して確定します。

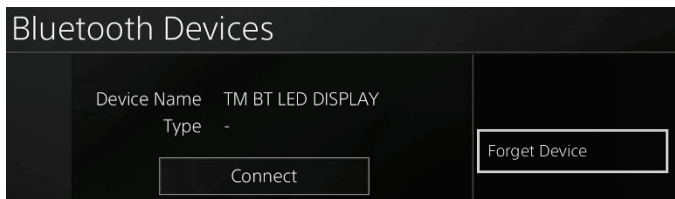

4. 「The following device will be forgotten: TM BT LED DISPLAY」(次のデバイスが削除されます: TM BT LED DISPLAY) というメッセージが画面に表示されます。

OK を選択し、 ボタンを押して確定します。



5. これで TM BT LED DISPLAY が PS4™ から登録解除されました。

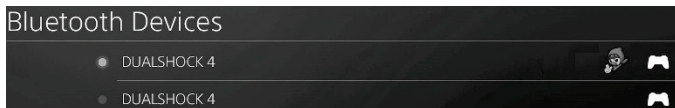

## ロータリーセクタ NO.1 と NO.2 を使う

PS4™ のゲームによって、セクタ No.1 と No.1 を回してディスプレイ設定を変更したり、各種設定を切り替えたりできます。

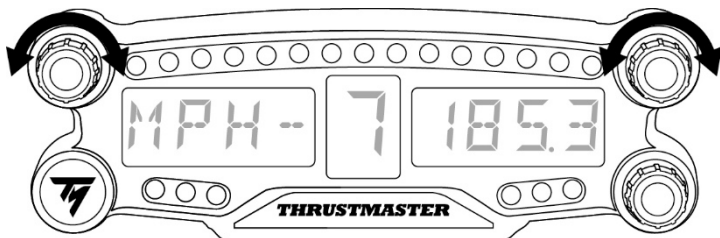

## BT LED DISPLAY の輝度を調整する

- 1) セクタ No.3 を押してから離して、LED 21 個 (5) の輝度調整と、メインディスプレイ (6) の明るさ調整を切り替えます。
- 2) 強さを下げるにはセクタを左に、上げるには右に回してください。

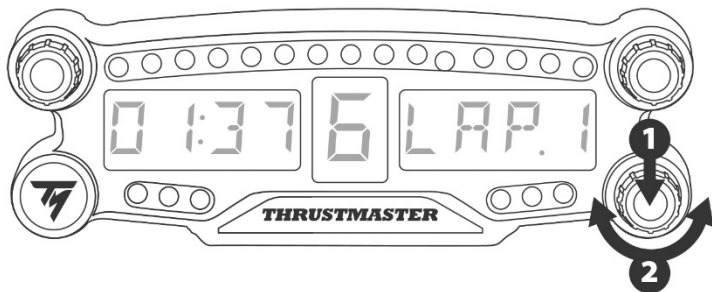

## BT LED DISPLAY を取り付ける

BT LED DISPLAY は、PS4™ 本体の半径 10m 以内の好きな場所に設置できます。

また、この製品を互換性のある各種デバイス\* (たとえば TM OPEN WHEEL\* など) もしくは一部のステアリングコントローラーに、デバイス背面の M3 ねじ穴 2 個 (9) を使って直接取り付けすることも可能です。

\* 別売品

詳細は <http://support.thrustmaster.com> にアクセス、「レーシングコントローラー」 / 「BT LED DISPLAY」を選択し、次に「ユーザーズマニュアル」または「FAQ」を選択してください。

## BT LED DISPLAY のファームウェアをアップデートする

BT LED DISPLAY の両ファームウェア（本体ファームウェアおよび Bluetooth ファームウェア）はともに最新バージョンに随時アップデートして製品の性能を向上させることが可能です。

BT LED DISPLAY のファームウェアバージョンを表示し、必要に応じてアップデートするには: PC で <http://support.thrustmaster.com> にアクセスし、「ステアリングコントローラー」 - 「BT LED DISPLAY」をクリックし、「ファームウェア」を選択してファームウェアのダウンロードおよびセットアップ手順にしたがってください。

## ヘルプ、FAQ およびヒント

<http://support.thrustmaster.com> にアクセスします。「レーシングコントローラー」 / 「BT LED DISPLAY」を選択し、次に「ユーザーズマニュアル」または「FAQ」を選択します。



## 著作権

© 2017 Guillemot Corporation S.A. All rights reserved. Thrustmaster® は、Guillemot Corporation S.A. の登録商標です。

“PS”、“PlayStation”、“PS4” および “△○×□” は Sony Interactive Entertainment Inc. の商標または登録商標です。All rights reserved.

その他、本書に記載の登録商標およびブランド名は、それぞれの所有者に帰属します。本書に含まれるイラストには法的拘束力はありません。本書に含まれる内容、設計および仕様は、事前の通告なしに変更される場合があります、また、各国で異なる場合があります。Made in China.

## 環境保護推奨

お住まいの国・地域で適用される、電気電子機器のリサイクル法を遵守してください。

この情報は大切に保管してください。色や形状は実際の製品と異なる場合があります。本製品をご使用になる前に、プラスチック留め具や粘着テープなどはすべて取り除いてください。

FCCID:NAM4169091

[www.thrustmaster.com](http://www.thrustmaster.com)



# BT<sup>®</sup> LED DISPLAY



适用于 PlayStation®4

用户手册

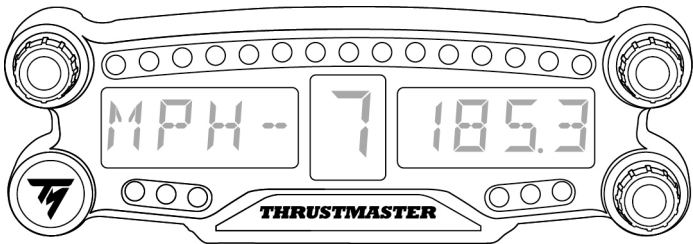

## 技术规格

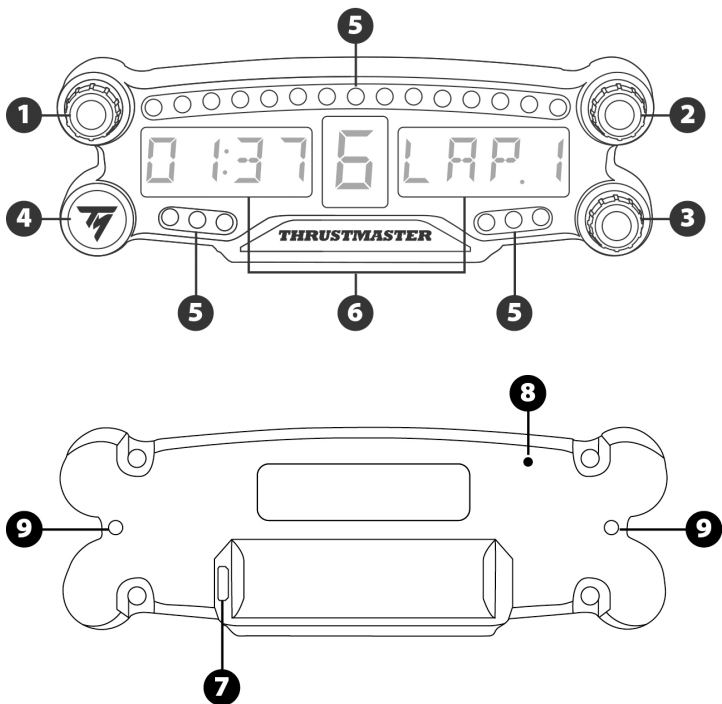

- |                             |                    |
|-----------------------------|--------------------|
| 1 带按钮功能的 1 号旋钮式选择器          | 6 主显示屏             |
| 2 带按钮功能的 2 号旋钮式选择器          | 7 Micro USB 充电接头   |
| 3 带按钮功能的 3 号旋钮式选择器 (亮度调节控制) | 8 充电指示灯            |
| 4 ON/OFF (开/关) 按钮           | 9 两个 M3 螺孔, 用于连接设备 |
| 5 21 个 LED 指示灯              |                    |

## 警告

在使用此产品之前，请仔细阅读并保管好本手册以便日后参考之用。



### 警告 - 触电

- \* 请将本产品置于干燥的位置，切勿将其暴露在灰尘或阳光中。
- \* 切勿扭曲或拉扯连接器和电缆。
- \* 切勿让任何液体溅到本产品或其连接器上。
- \* 切勿造成本产品短路。
- \* 切勿拆解本产品；切勿将其投入火中，亦勿将其暴露在高温环境中。
- \* 切勿拆开方向盘：内部没有任何可由用户维修的零部件。任何维修工作均须由制造商、其授权代表或持证技工执行。



### 警告 - 内置电池

- 在使用前将 BT LED DISPLAY 充满电
- 切勿拆解本设备；这会导致保修失效。
- 妥善保护您的设备，防止振动和撞击。
- 未满 14 岁的儿童在没有成人监护的情况下不得使用本设备。

若未遵守以上说明，THRUSTMASTER® (图马思特) 概不承担任何责任。

警告：如果更换的电池型号错误，可能会引起爆炸。

请按照电池弃置处理的说明处理废旧电池。

## 给 BT LED DISPLAY 的电池充电

使用一根 micro USB 电缆（如 PS4™ 系统附带的 USB 电缆），将 BT LED DISPLAY 连接至一个由 PS4™ 系统供电的 USB 端口。

充电接头 (7) 位于 BT LED DISPLAY 的背部。

当设备正在充电时，充电指示灯 (8) 亮起红光；充满电后，指示灯将关闭。

## 兼容的 PS4™ 游戏

有关 BT LED DISPLAY 兼容的 PS4™ 游戏列表，请访问 <http://support.thrustmaster.com>：

选择 Racing wheels (方向盘) / BT LED DISPLAY / Games settings (游戏设置)。

随着新款兼容 BT LED DISPLAY 的 PS4™ 游戏的发布，我们将会定期扩充此列表。

## 在 PS4™ 系统上安装

### 在 PS4™ 系统上注册 BT LED DISPLAY





**此操作应仅执行一次。并不需要每次重启 PS4™ 系统时执行。**

首次使用 BT LED DISPLAY 时，您必须在 PS4™ 系统上注册它；此操作只能执行一次。

1. 通过按 ON/OFF (开/关) 按钮 (4) 打开 BT LED DISPLAY。

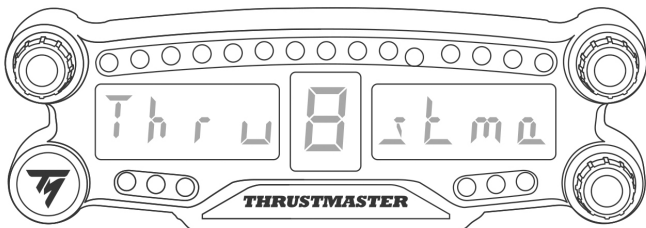
此时，主显示屏 (6) 上将滚动显示消息 Thrustmaster BT Wheel Display。



2. 在 PS4™ 系统的菜单中，选择  [ Settings ] ( 设置 ) >  [ Devices ] ( 设备 ) > [ Bluetooth Devices ] ( 蓝牙设备 ) 以自动搜索附近的 Bluetooth® 蓝牙设备。配对设备和其他蓝牙设备将显示在列表中。

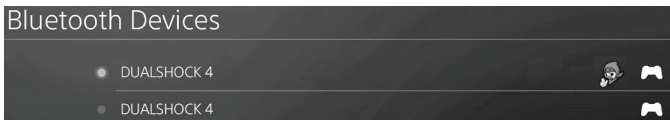

3.在 BT LED DISPLAY 上同时快速按下再松开 1 号和 2 号选择器。此时，主显示屏 (6) 上将滚动显示消息 Searching known devices。

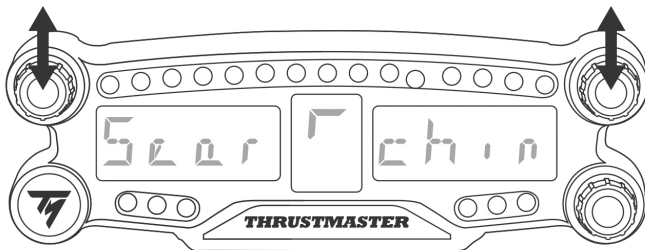

4.过一会，PS4™ 系统的屏幕上将会显示名称 TM BT LED DISPLAY。使用您的游戏手柄，选中该名称并按  $\otimes$  按钮。

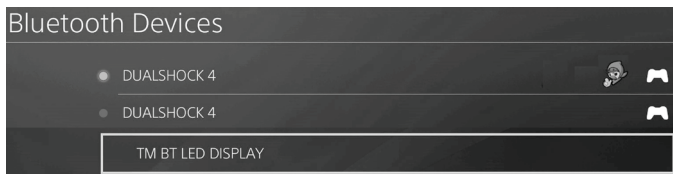

5.此时，PS4™ 系统的屏幕上将显示消息 Do you want to register this Bluetooth device TM BT LED DISPLAY? (您是否要在此蓝牙设备上注册 TM BT LED 仪表盘?)。选择 YES (是)，然后按  $\otimes$  按钮进行确认。

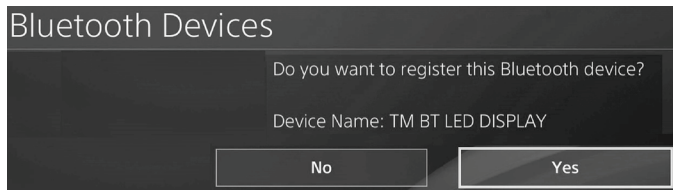

6.此时，PS4™ 系统的屏幕上将显示消息 **TM BT LED DISPLAY connected ( TM BT LED 仪表盘已连接 )**。

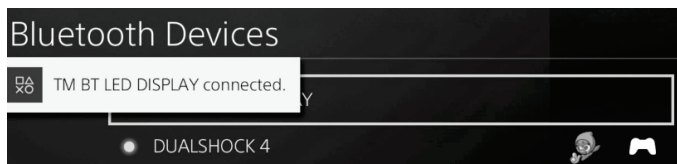

在 PS4™ 系统的屏幕上，位于 TM BT LED DISPLAY 左侧的指示灯现在亮起绿光，表示设备已正确连接到系统。

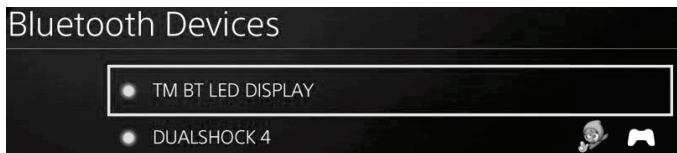

7.现在即可开始玩游戏了！

**如果此操作失败，请关闭 PS4™ 系统并断开连接，然后重新连接系统的电源线。重启 PS4™ 系统，然后重复注册步骤 1 至 6。**

## 将 BT LED DISPLAY 连接到 PS4™ 系统



### 重要提示



- 每次重启 PS4™ 系统时您都必须执行此操作。
- 只有在至少正确执行一次前述步骤 (即在 PS4™ 系统上注册 BT LED DISPLAY) 之后, 才能将 BT LED DISPLAY 连接至 PS4™ 系统。

1. 通过按 ON/OFF (开/关) 按钮 (4) 打开 BT LED DISPLAY。

此时, 主显示屏 (6) 上将滚动显示消息 Thrustmaster BT Wheel Display。

2. 在 BT LED DISPLAY 上同时快速按下再松开 1 号和 2 号选择器。

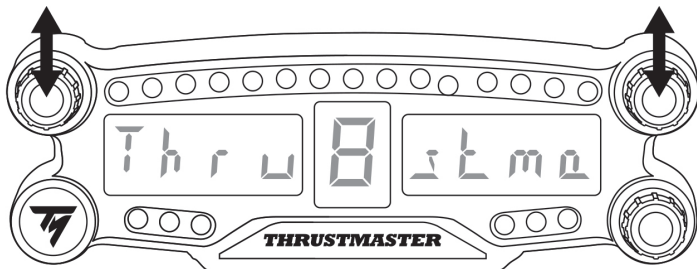

此时, 主显示屏 (6) 上将短时显示消息 Connected。

此时, PS4™ 系统的屏幕上将显示消息 TM BT LED DISPLAY connected (TM BT LED 仪表盘已连接)。

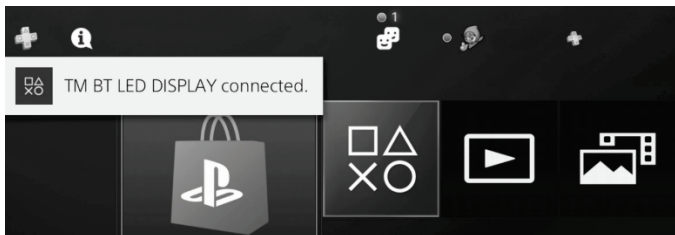

3. 现在即可开始玩游戏了!



## 从 PS4™ 系统取消注册 BT LED DISPLAY

( 仅当进行故障检修或购买新的 BT LED DISPLAY 时才需要此操作。 )

1. 通过按 ON/OFF ( 开/关 ) 按钮 (4) 关闭 BT LED DISPLAY。

2. 在 PS4™ 系统的菜单中，选择  [ Settings ] ( 设置 ) >  [ Devices ] ( 设备 ) > [ Bluetooth Devices ] ( 蓝牙设备 )。

选择 TM BT LED DISPLAY，然后按  按钮进行确认。

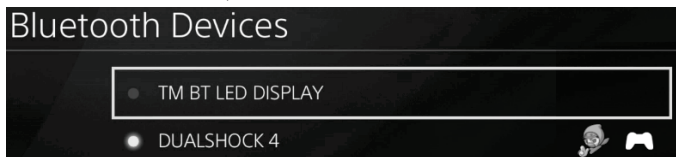

3. 此时，屏幕上将显示消息 Device Name TM BT LED DISPLAY ( 设备名称 TM BT LED 仪表盘 )。按控制器上的 OPTIONS ( 选项 ) 按钮，然后选择 Forget Device ( 忽略设备 )。按  按钮进行确认。

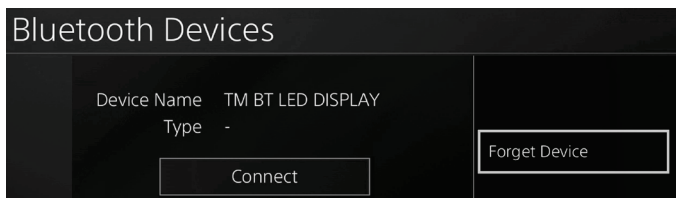

4.此时，屏幕上将显示消息 **The following device will be forgotten: TM BT LED DISPLAY** (以下设备将被忽略: TM BT LED 仪表盘)。

选择 **OK (确定)**，然后按 **X** 按钮进行确认。



5.现在，已从 PS4™ 系统取消注册 TM BT LED DISPLAY。

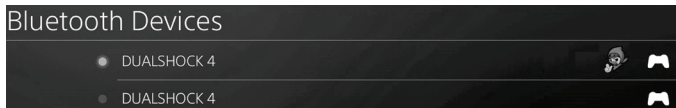

## 使用 1 号和 2 号旋钮式选择器

取决于所玩的 PS4™ 游戏，您可以通过旋转 1 号和 2 号选择器来更改显示屏设置，并在不同设置之间进行切换。

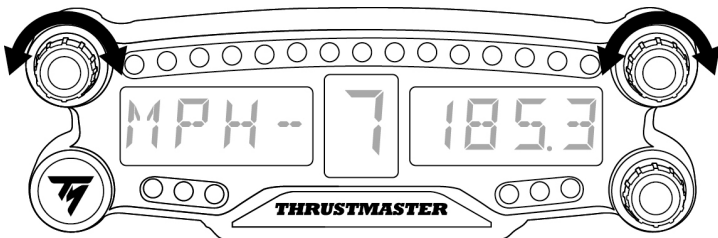

## 调节 BT LED DISPLAY 的亮度

- 1) 按下再松开 3 号选择器，可从设置 21 个 LED (5) 的亮度切换到调节主显示屏 (6) 的亮度，也可反向切换。
- 2) 向左旋转选择器可降低亮度，向右旋转选择器可增加亮度。

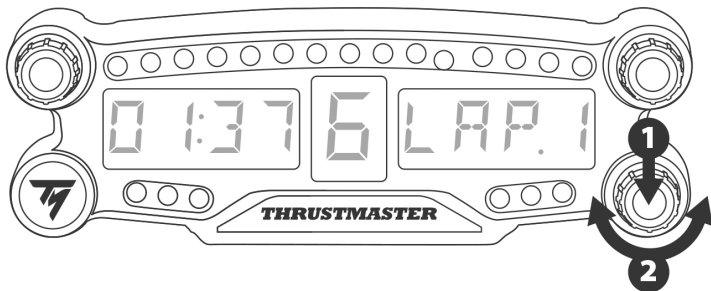

## 固定 BT LED DISPLAY

方便时，您可以将 BT LED DISPLAY 安装到 PS4™ 系统周围半径 10 米/33 英尺的范围中。

您还可以使用设备背部的两个 M3 螺孔 (9) 将此设备固定到各种适合的装置上\*或将其直接固定到某些方向盘上（例如，TM OPEN WHEEL\*）。

*\* 单独销售*

有关详情，请转到 <http://support.thrustmaster.com>：点击 Racing wheels（方向盘）/ BT LED DISPLAY，然后点击 User manual（用户手册）或 FAQ（常见问题解答）。

## 更新 BT LED DISPLAY 的固件

可将 BT LED DISPLAY 包含的两个固件（通用固件和蓝牙固件）升级至最新版本，从而改进产品性能。

要显示 BT LED DISPLAY 的固件版本并在需要时更新固件：在 PC 上，访问 <http://support.thrustmaster.com>，选择 Racing wheels（方向盘）/ BT LED DISPLAY，然后选择固件并按照说明以及下载和安装程序操作。

## 帮助、常见问题解答和提示

访问 <http://support.thrustmaster.com>。选择 Racing wheels（方向盘）/ BT LED DISPLAY，然后选择 Manual（手册）或 FAQ（常见问题解答）。

## 版权声明

© 2017 Guillemot Corporation S.A. 保留所有权利。Thrustmaster® ( 图马思特 ) 是 Guillemot Corporation S.A. ( 基利摩股份有限公司 ) 的注册商标。

“PS”、“PlayStation”、“PS4”和“△×□”是 Sony Interactive Entertainment Inc 的注册商标。保留所有权利。

特此确认，所有其他商标和品牌名称均为其各自所有者的资产。插图不具约束力。内容、设计和规格可能因国家/地区而异，并可能随时出现更改，恕不另行通知。中国制造。

## 环保建议

请遵守当地电气电子设备的回收法律。

请保留此信息。颜色和装饰可能会有变动。

在使用本产品之前，应先取下塑料紧固件并撕掉胶带。

FCCID : NAM4169091

[www.thrustmaster.com](http://www.thrustmaster.com)

# BT<sup>®</sup> LED DISPLAY



適用於 PlayStation®4

使用者手冊

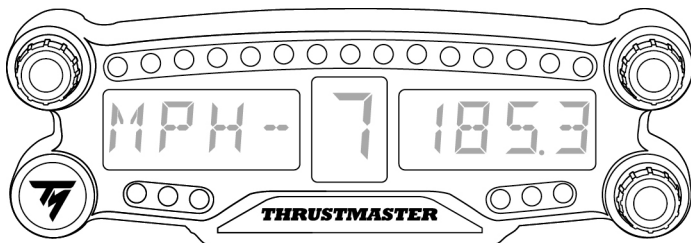

## 技術規格

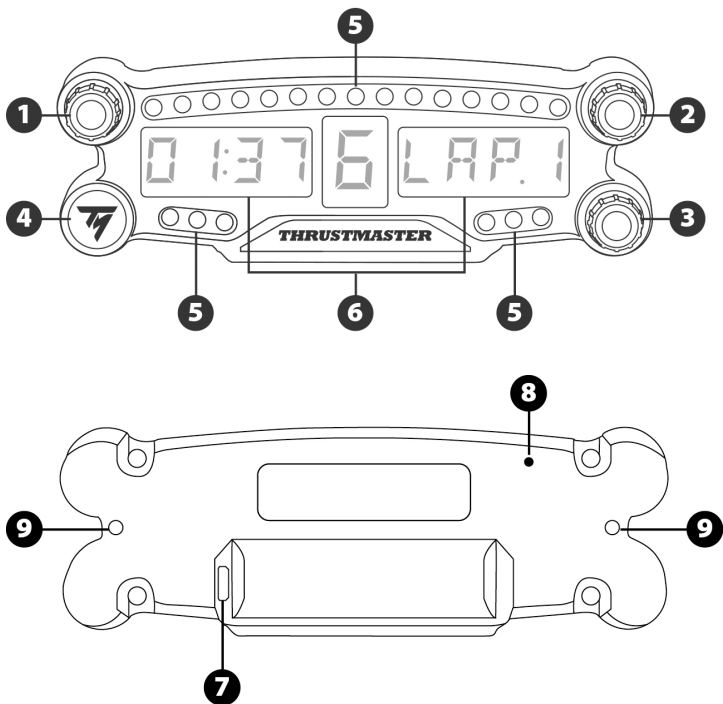

- 1 帶按鈕功能的 1 號旋鈕式選取器
- 2 帶按鈕功能的 2 號旋鈕式選取器
- 3 帶按鈕功能的 3 號旋鈕式選取器（亮度調節控制）
- 4 ON/OFF（開/關）按鈕
- 5 21 個 LED 指示燈

- 6 主螢幕
- 7 Micro USB 充電接頭
- 8 充電指示燈
- 9 兩個 M3 螺孔，用於固定裝置

## 警告

在使用此產品之前，請仔細閱讀並保管好本手冊以便日後參考之用。



### 警告 - 觸電

- \* 請將本產品置於乾燥的位置，切勿將其暴露在灰塵或陽光中。
- \* 切勿扭曲或拉扯接頭和電纜。
- \* 切勿讓任何液體濺到本產品或其接頭上。
- \* 切勿造成本產品短路。
- \* 切勿拆散本產品；切勿將其投入火中，亦勿將其暴露在高溫環境中。
- \* 切勿拆開方向盤：內部沒有任何可由使用者維修的零部件。任何維修工作均須由製造商、其授權代表或持證技工執行。



### 警告 - 內建電池

- 在使用前將 BT LED DISPLAY 充滿電。
- 切勿拆解本裝置：這會導致保修失效。
- 妥善保護您的裝置，防止振動和撞擊。
- 未滿 14 歲的兒童在沒有成人監護的情況下不得使用本裝置。

若未遵守以上說明，THRUSTMASTER®（圖馬思特）概不承擔任何責任。

警告：如果更換的電池型號錯誤，可能會引起爆炸。

請按照電池棄置處理的說明處理廢舊電池。

## 給 BT LED DISPLAY 的電池充電

使用一根 micro USB 電纜（如 PS4™ 系統附帶的 USB 電纜），將 BT LED DISPLAY 連線至一個由 PS4™ 系統供電的 USB 埠。

充電接頭 (7) 位於 BT LED DISPLAY 的背部。

當裝置正在充電時，充電指示燈 (8) 亮起紅光；充滿電後，指示燈將關閉。



## 相容的 PS4™ 遊戲

有關 BT LED DISPLAY 相容的 PS4™ 遊戲清單，請瀏覽 <http://support.thrustmaster.com>：選取 Racing wheels（方向盤）/ BT LED DISPLAY / Games settings（遊戲設定）。

隨著新款相容 BT LED DISPLAY 的 PS4™ 遊戲的發佈，我們將會定期擴充此清單。

## 在 PS4™ 系統上安裝

### 在 PS4™ 系統上註冊 BT LED DISPLAY



**此操作應僅執行一次。並不需要每次重啟 PS4™ 系統時執行。**

首次使用 BT LED DISPLAY 時，您必須在 PS4™ 系統上註冊它；此操作只能執行一次。

1. 透過按 ON/OFF（開/關）按鈕 (4) 開啟 BT LED DISPLAY。

此時，主螢幕 (6) 上將滾動顯示消息 **Thrustmaster BT Wheel Display**。

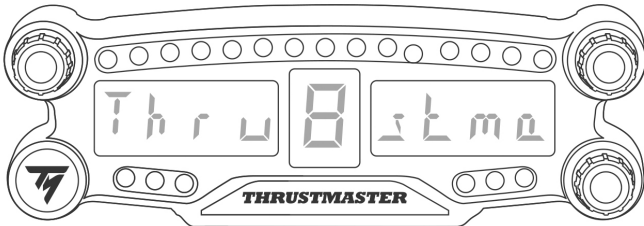

2. 在 PS4™ 系統的功能表中，選取  [Settings]（設定） >  [Devices]（裝置） > [Bluetooth Devices]（藍牙裝置）以自動搜尋附近的 Bluetooth® 藍牙裝置。配對裝置和其他藍牙裝置將顯示在此清單中。

### Bluetooth Devices

● DUALSHOCK 4 

● DUALSHOCK 4 

3. 在 BT LED DISPLAY 上同時快速按下再鬆開 1 號和 2 號選取器。此時，主螢幕 (6) 上將滾動顯示消息 **Searching known devices**。

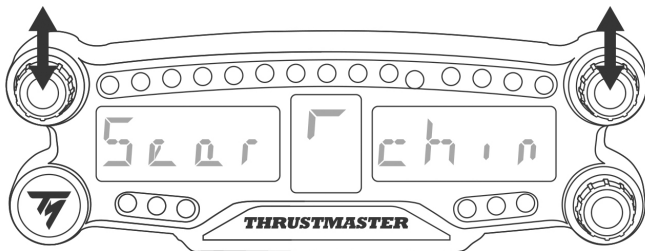

4.過一會，PS4™ 系統的螢幕上將會顯示名稱 **TM BT LED DISPLAY**。使用您的遊戲手把，選取該名稱並按 **X** 按鈕。

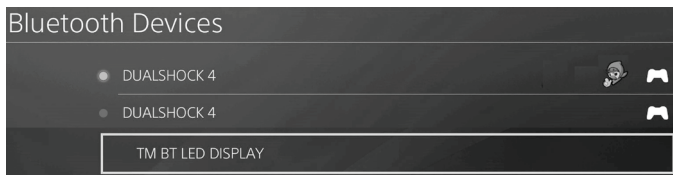

5.此時，PS4™ 系統的螢幕上將顯示消息 **Do you want to register this Bluetooth device TM BT LED DISPLAY?**（您是否要在此藍牙裝置上註冊 **TM BT LED 儀錶盤**？）。選取 **YES（是）**，然後按 **X** 按鈕進行確認。

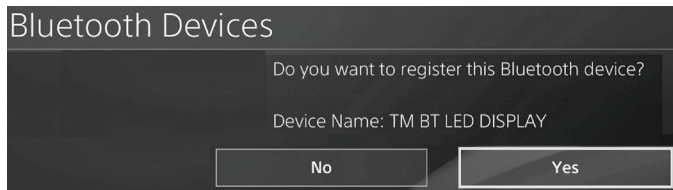

6.此時，PS4™ 系統的螢幕上將顯示消息 **TM BT LED DISPLAY connected (TM BT LED 儀錶盤已連線)**。

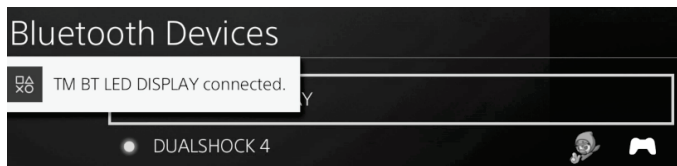

在 PS4™ 系統的螢幕上，位於 TM BT LED DISPLAY 左側的指示燈現在亮起綠光，表示裝置已正確連線到系統。

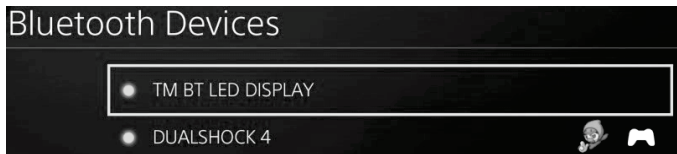

7.現在即可開始玩遊戲了！

**如果此操作失敗，請關閉 PS4™ 系統並斷開連線，然後重新連線系統的電源線。重啟 PS4™ 系統，然後重複註冊步驟 1 至 6。**

## 將 BT LED DISPLAY 連線到 PS4™ 系統



### 重要提示

- 每次重啟 PS4™ 系統時，您都必須執行此操作。
- 只有在至少正確執行一次前述步驟（即在 PS4™ 系統上註冊 BT LED DISPLAY）之後，才能將 BT LED DISPLAY 連線至 PS4™ 系統。

1. 透過按 ON/OFF（開/關）按鈕 (4) 開啟 BT LED DISPLAY。

此時，主螢幕 (6) 上將滾動顯示消息 **Thrustmaster BT Wheel Display**。

2. 在 BT LED DISPLAY 上同時快速按下再鬆開 1 號和 2 號選取器。

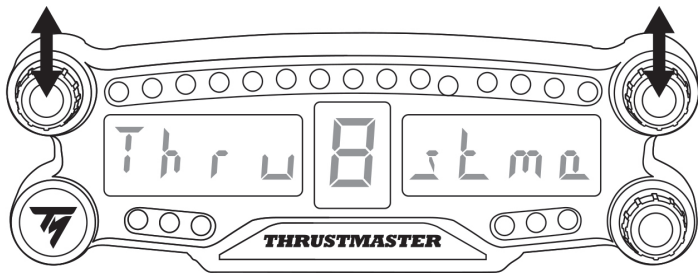

此時，主螢幕 (6) 上將短時顯示消息 **Connected**。

此時，PS4™ 系統的螢幕上將顯示消息 **TM BT LED DISPLAY connected**（TM BT LED 儀錶盤已連線）。

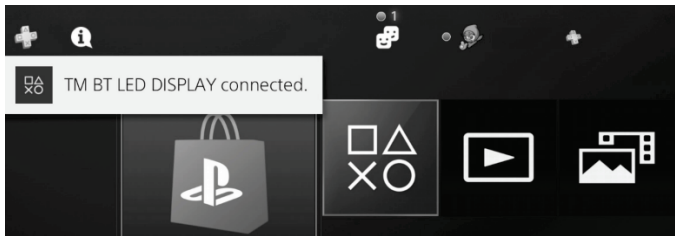

3. 現在即可開始玩遊戲了！

## 從 PS4™ 系統取消註冊 BT LED DISPLAY

(僅當進行故障檢修或購買新的 BT LED DISPLAY 時才需要此操作。)

1. 透過按 ON/OFF (開/關) 按鈕 (4) 關閉 BT LED DISPLAY。

2. 在 PS4™ 系統的功能表中，選取  [ Settings ] (設定) >  [ Devices ] (裝置) > [ Bluetooth Devices ] (藍牙裝置)。

選取 **TM BT LED DISPLAY**，然後按  按鈕進行確認。

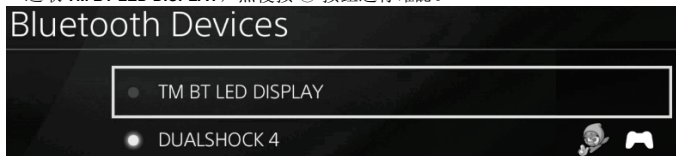

3. 此時，螢幕上將顯示消息 **Device Name TM BT LED DISPLAY (裝置名稱 TM BT LED 儀錶盤)**。按控制器上的 **OPTIONS (選項)** 按鈕，然後選取 **Forget Device (忽略裝置)**。按  按鈕進行確認。

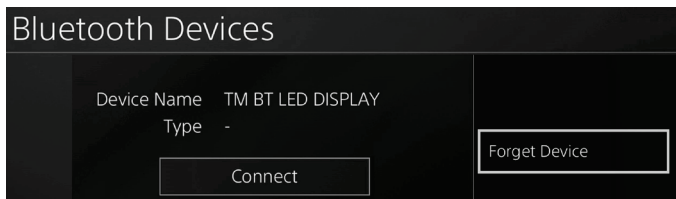

4.此時，螢幕上將顯示消息 **The following device will be forgotten: TM BT LED DISPLAY**（以下裝置將被忽略: **TM BT LED 儀錶盤**）。

選取 **OK**（確定），然後按 **X** 按鈕進行確認。



5.現在，已從 PS4™ 系統取消註冊 **TM BT LED DISPLAY**。

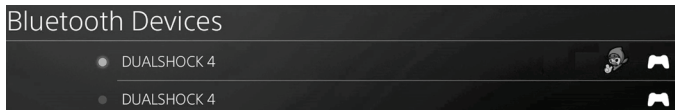

## 使用 1 號和 2 號旋鈕式選取器

取決於所玩的 PS4™ 遊戲，您可以透過旋轉 1 號和 2 號選取器來變更螢幕設定，並在不同設定之間進行切換。

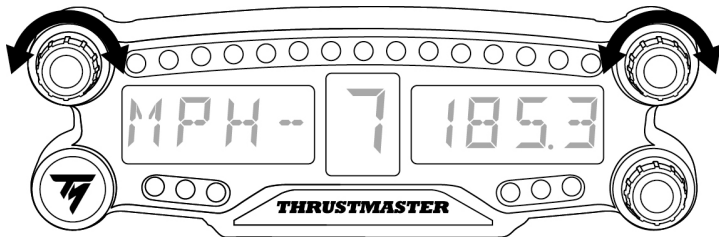

## 調節 BT LED DISPLAY 的亮度

- 1) 按下再鬆開 3 號選取器，可從設定 21 個 LED (5) 的亮度切換到調節主螢幕 (6) 的亮度，也可反向切換。
- 2) 向左旋轉選取器可降低亮度，向右旋轉選取器可增加亮度。

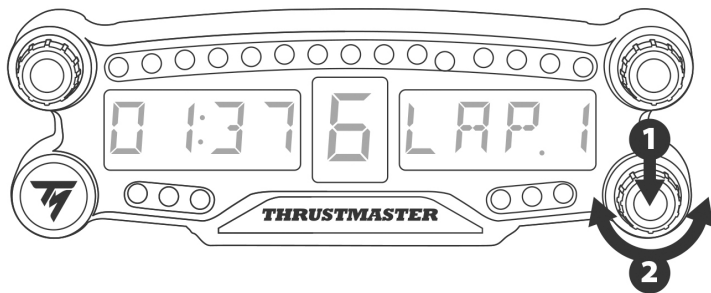

## 固定 BT LED DISPLAY

方便時，您可以將 BT LED DISPLAY 安裝到 PS4™ 系統周圍半徑 10 米/33 英尺的範圍中。

您還可以使用裝置背部的兩個 M3 螺孔 (9) 將此裝置固定到各種適合的裝置上\*或將其直接固定到某些方向盤上（例如，TM OPEN WHEEL\*）。

\* 單獨銷售

有關詳情，請前往 <http://support.thrustmaster.com>；按一下 Racing wheels（方向盤）/ BT LED DISPLAY，然後按一下 User manual（使用者手冊）或 FAQ（常見問題解答）。

## 更新 BT LED DISPLAY 的固件

可將 BT LED DISPLAY 包含的兩個固件（通用固件和藍牙固件）升級至最新版本，從而改進產品效能。

要顯示 BT LED DISPLAY 的固件版本並在需要時更新固件：在 PC 上，瀏覽 <http://support.thrustmaster.com>，選取 Racing wheels（方向盤）/ BT LED DISPLAY，然後選取固件並按照說明以及下載和安裝程式操作。

## 說明、常見問題解答和提示

瀏覽 <http://support.thrustmaster.com>。選取 Racing wheels（方向盤）/ BT LED DISPLAY，然後選取 Manual（手冊）或 FAQ（常見問題解答）。



## 版權聲明

© 2018 Guillemot Corporation S.A. 保留所有權利。Thrustmaster® (圖馬思特) 是 Guillemot Corporation S.A. (基利摩股份有限公司) 的註冊商標。

"PS"、"PlayStation"、"PS4"和"△OX□"是 Sony Interactive Entertainment Inc 的註冊商標。保留所有權利。

特此確認，所有其他商標和品牌形象均為其各自所有者的資產。插圖不具約束力。內容、設計和規格可能因國家而異，並可能隨時出現變更，恕不另行通知。中國製造。

## 環保建議

請遵守當地電氣電子裝置的回收法律。

僅適用於台灣



廢電池請回收

根據 NCC 低功率電波輻射性電機管理辦法規定	
第十二條	經型式認證合格之低功率射頻電機，非經許可，公司、商號或使用者均不得擅自變更頻率、加大功率或變更原設計之特性及功能。
第十四條	低功率射頻電機之使用不得影響飛航安全及干擾合法通信；經發現有干擾現象時，應立即停用，並改善至無干擾時方得繼續使用。 前項合法通信，指依電信法規定作業之無線電通信。 低功率射頻電機須忍受合法通信或工業、科學及醫療用電波輻射性電機設備之干擾。

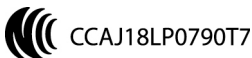

請保留此資訊。顏色和裝飾風格可能會有所不同。  
在使用本產品之前，應先取下塑膠緊固件並撕掉膠帶。

FCCID: NAM4169091

[www.thrustmaster.com](http://www.thrustmaster.com)

# BT<sup>®</sup> LED DISPLAY



PlayStation®4 용

사용설명서

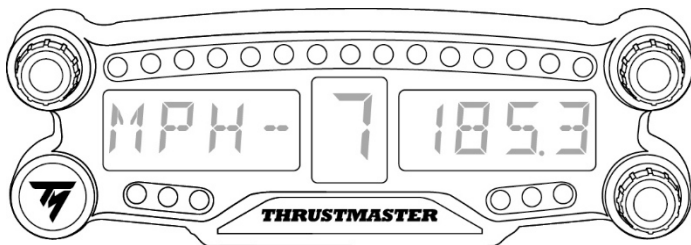

ENGLISH

中文

한국어

## 기술 사양

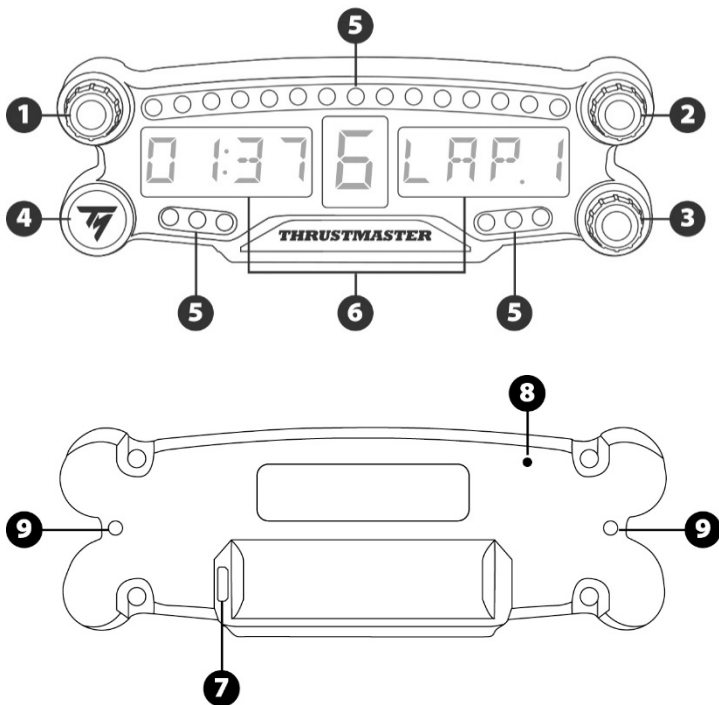

- |   |                                    |   |                      |
|---|------------------------------------|---|----------------------|
| 1 | 푸시 버튼 기능이 있는 1 번 회전 셀렉터            | 5 | 21 개 LED             |
| 2 | 푸시 버튼 기능이 있는 2 번 회전 셀렉터            | 6 | 메인 디스플레이             |
| 3 | 푸시 버튼 기능이 있는 3 번 회전 셀렉터 (밝기 조절 제어) | 7 | 마이크로 USB 충전 커넥터      |
| 4 | 전원 켜기/끄기 버튼                        | 8 | 충전 표시                |
|   |                                    | 9 | 기기 부착용 M3 나사형 구멍 2 개 |

## 경고

이 제품을 사용하기 전에 이 설명서를 주의 깊게 읽고 나중에 참고할 수 있도록 잘 보관하시기 바랍니다.



### 경고 - 감전

- \* 본 제품은 건조한 곳에 보관해야 하며, 먼지나 태양광선에 노출시키지 마십시오.
- \* 커넥터 및 케이블을 비틀거나 잡아 당기지 마십시오.
- \* 본 제품이나 제품의 커넥터에 액체를 흘리지 마십시오.
- \* 제품을 단락(합선)시키지 마십시오.
- \* 제품을 절대 분해하지 마십시오. 불 속에 제품을 던지지 마십시오. 제품을 고온에 노출시키지 마십시오.
- \* 기기를 열지 마십시오. 기기 내부에는 사용자가 수리할 수 있는 부품이 없습니다. 모든 수리는 제조사, 제조사가 승인한 대리점 또는 자격을 갖춘 기술자가 수행해야 합니다.



### 경고 - 내부 배터리

- 사용하기 전 BT LED DISPLAY를 완전히 충전하십시오.
- 기기를 분해하지 마십시오. 품질 보증이 무효화됩니다.
- 기기를 쇼크 및 충격으로부터 보호하십시오.
- 14세 이하의 어린이는 어른의 감독 없이 본 기기를 사용해서는 안됩니다.

THRUSTMASTER®는 이 지시사항을 준수하지 않아 발생하는 사항에 대해 일체 책임을 지지 않습니다.

경고: 맞지 않는 배터리로 교체한 경우 폭발이 일어날 수 있습니다.

배터리 폐기 관련 지시사항을 따르십시오.

## BT LED DISPLAY 배터리 충전하기

마이크로 USB 케이블 (PS4™ 시스템에서 제공하는 USB 케이블 등)로 BT LED DISPLAY 를 PS4™ 시스템 전원 공급 USB 포트 중 하나에 연결하십시오.

충전 커넥터(7)는 BT LED DISPLAY 뒷면에 위치합니다.

충전 표시등(8)은 기기가 충전 중일 때 빨간색으로 켜지고 충전이 완료되면 꺼집니다.

## PS4™ 게임과 호환 가능

BT LED DISPLAY 와 호환 가능한 PS4™ 게임 목록은 <http://support.thrustmaster.com> 에서 확인하실 수 있습니다. 레이스 핸들/BT LED DISPLAY/게임 설정을 선택하세요.

이 목록은 BT LED DISPLAY 와 호환 가능한 PS4™ 게임의 신규 출시와 더불어 정기적으로 확대됩니다.

## PS4™ 시스템에 설치하기

**BT LED DISPLAY를 PS4™ 시스템에 등록하십시오.**





**이 동작은 한번만 실행합니다. PS4™ 시스템이 재시작될 때마다 등록할 필요가 없습니다.**

BT LED DISPLAY 를 처음 사용하는 경우, 반드시 PS4™ 시스템에 등록해야 하며, 이 동작은 한번만 실행합니다.

1. 켜기/끄기 버튼(4)을 눌러 BT LED DISPLAY 를 켭니다.

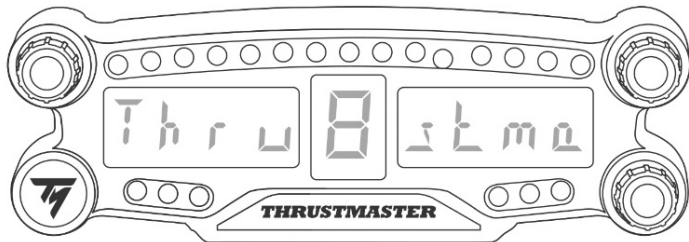
**Thrustmaster BT Wheel Display** 메시지가 메인 디스플레이(6)에 스크롤됩니다.



2. PS4™ 시스템 메뉴에서  [Settings(설정)] >  [Devices(기기)] > [Bluetooth Devices(Bluetooth 기기)]를 선택해 주변 Bluetooth® 기기를 찾습니다. 페어링된 기기 및 기타 Bluetooth 기기가 목록에 표시됩니다.

### Bluetooth Devices

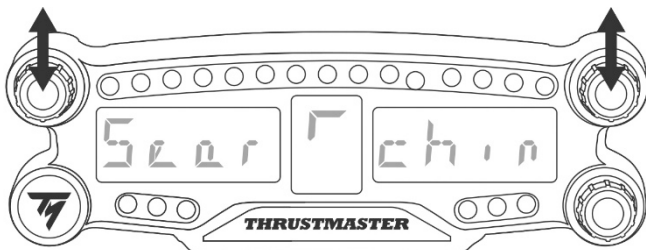

- DUALSHOCK 4 
- DUALSHOCK 4 

3. BT LED DISPLAY 에 있는 1 번과 2 번 선택터를 잠시 누른 후 동시에 놓습니다. **Searching known devices** 메시지가 메인 디스플레이(6)에 스크롤됩니다.



4. 일정 시간이 지난 후, **TM BT LED DISPLAY** 이름이 PS4™ 시스템 화면에 나타납니다. 게임패드를 이용해 이를 선택한 후 ⊗ 버튼을 누르십시오.

### Bluetooth Devices

- DUALSHOCK 4 
- DUALSHOCK 4 
- TM BT LED DISPLAY

5. Do you want to register this Bluetooth device TM BT LED DISPLAY?(Bluetooth 기기를 TM BT LED DISPLAY 에 등록하시겠습니까?) 메시지가 PS4™ 시스템 화면에 나타납니다. YES 를 선택한 후, ⊗ 버튼을 눌러 확인하십시오.

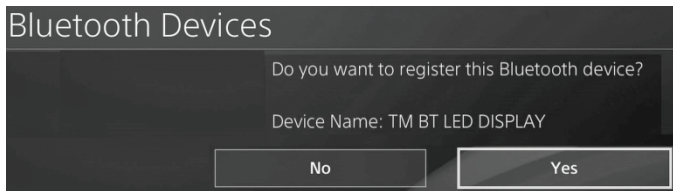

6. TM BT LED DISPLAY connected(TM BT LED DISPLAY 가 연결되었습니다.) 메시지가 PS4™ 시스템 화면에 짧게 나타납니다.



이제 PS4™ 시스템 화면에서 TM BT LED DISPLAY 의 왼쪽에 위치한 표시등이 녹색으로 바뀌며, 이는 기기가 시스템에 올바르게 연결되었음을 뜻합니다.

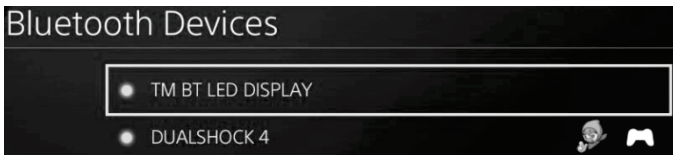

1. 이제 레이싱 준비가 되었습니다!

바르게 설치 되지 않은 경우 PS4™ 시스템의 전원을 끄고 연결을 해제한 다음, 시스템 전원 케이블을 다시 연결하십시오. PS4™ 시스템을 재시작한 후, 1 ~ 6단계를 다시 반복하여 등록하십시오.

BT LED DISPLAY를 PS4™ 시스템에 연결하십시오.

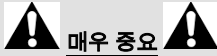

매우 중요



- PS4™ 시스템을 재시작할 때마다 이 동작을 반드시 수행해야 합니다.
- 이전 단계 (즉, PS4™ 시스템에 BT LED DISPLAY 등록하기)가 한번에 제대로 시행된 경우에만 BT LED DISPLAY가 PS4™ 시스템에 연결됩니다.

1. 켜기/끄기 버튼(4)을 눌러 BT LED DISPLAY 를 켭니다.

Thrustmaster BT Wheel Display 메시지가 메인 디스플레이(6)에 스크롤됩니다.

2. BT LED DISPLAY 에 있는 1 번과 2 번 셀렉터를 잠시 누른 후 동시에 놓습니다.

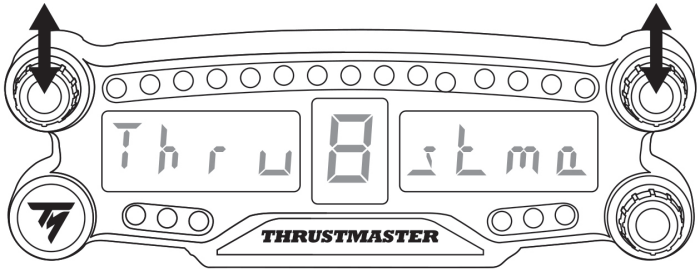

Connected 메시지가 메인 디스플레이(6)에 짧게 나타납니다.



TM BT LED DISPLAY connected(TM BT LED DISPLAY 가 연결되었습니다.)

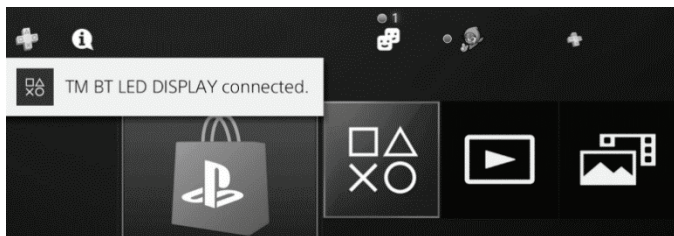

메시지가 PS4™ 시스템 화면에 짧게 나타납니다.



3. 이제 레이싱 준비가 되었습니다!

**BT LED DISPLAY를 PS4™ 시스템에서 등록 취소하십시오.**

(이 동작은 문제 해결 또는 새로운 BT LED DISPLAY 를 구입하는 경우에만 필요합니다.)

1. 켜기/끄기 버튼(4)을 눌러 BT LED DISPLAY 를 끕니다.
2. PS4™ 시스템 메뉴에서  [Settings(설정)] >  [Devices(기기)] > [Bluetooth Devices(블루투스 기기)]를 선택하십시오.

TM BT LED DISPLAY 를 선택한 후, ⊗ 버튼을 눌러 확인하십시오.

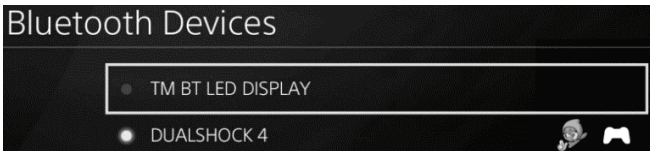

3. **Device Name TM BT LED DISPLAY(기기명 TM BT LED DISPLAY)** 메시지가 화면에 나타납니다. 컨트롤러에서 **OPTIONS** 버튼을 누른 후, **Forget Device(기기 지우기)**를 선택하십시오. ⊗ 버튼을 눌러 확인합니다.

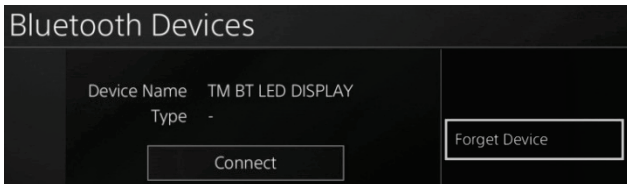

4. The following device will be forgotten: TM BT LED DISPLAY(다음 기기가 지워집니다: TM BT LED DISPLAY) 라는 메시지가 화면에 나타납니다.

OK 를 선택한 후, ⊗ 버튼을 눌러 확인하십시오.



5. 이제 TM BT LED DISPLAY 가 PS4™ 시스템에서 등록 취소되었습니다.

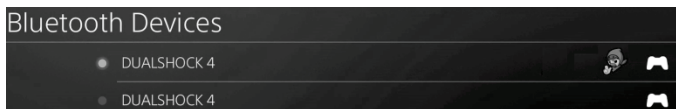

## 1 번 및 2 번 회전 셀렉터 이용하기

PS4™ 게임에 따라 1 번 및 2 번 셀렉터를 켜서 디스플레이 설정을 바꾸고 한 설정에서 다른 설정으로 바꿀 수 있습니다.

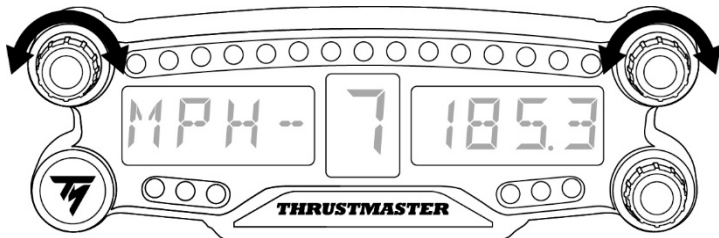

## BT LED DISPLAY 밝기 조정하기

- 1) 3번 셀렉터를 눌렀다 놓으면 21개 LED(5) 밝기 설정부터 메인 디스플레이 강도 조절(6)까지 토글할 수 있으며, 그 반대도 가능합니다.
- 2) 왼쪽으로 셀렉터를 돌려 강도를 줄이거나 오른쪽으로 돌려 강도를 높이십시오.

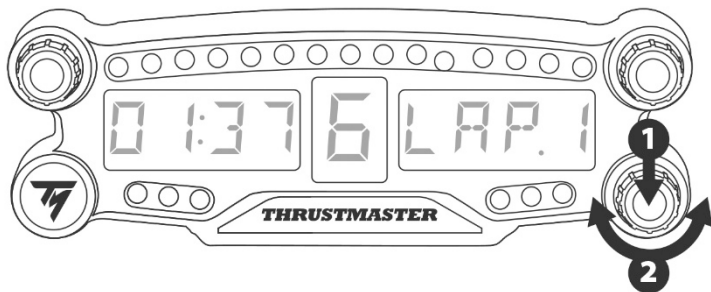

## BT LED DISPLAY 부착하기

PS4™ 시스템 주변 반경 10m/33 피트 내 원하는 대로 BT LED DISPLAY 를 설치할 수 있습니다.

또한, 기기를 여러가지 다양한 적합한 제품\* 또는 일부 레이싱 핸들 (예, TM OPEN WHEEL\*)에 장치 뒷면에 위치한 M3 나사형 구멍 2개(9)를 이용해 부착할 수 있습니다.

\* 별도 판매

이와 관련한 보다 자세한 정보는 웹사이트 <http://support.thrustmaster.com> 로 이동하여 레이싱 핸들/BT LED DISPLAY 를 클릭한 후, 사용자 매뉴얼 또는 FAQ 를 선택하세요.

## BT LED DISPLAY 펌웨어 업데이트하기

BT LED DISPLAY에 포함된 두 펌웨어(일반 펌웨어 및 Bluetooth 펌웨어)를 개선사항이 포함된 최신 버전으로 업데이트할 수 있습니다.

필요시 BT LED DISPLAY 펌웨어 버전을 표시하거나 업데이트하려면 PC에서 웹사이트 <http://support.thrustmaster.com>를 방문해 레이싱 핸들/BT LED DISPLAY를 선택한 후, 펌웨어를 선택하고 지시사항, 다운로드 및 설치 절차를 따르십시오.

## 도움말, FAQ 및 힌트

<http://support.thrustmaster.com>으로 이용하십시오. 레이싱 핸들/BT LED DISPLAY를 선택한 후, 사용자 매뉴얼 또는 FAQ를 선택하십시오.

## **COPYRIGHT**

© 2018 Guillemot Corporation S.A. 모든 권리 보유. Thrustmaster®는 Guillemot Corporation S.A.의 등록상표입니다.

“PS”, “PlayStation”, “PS4” 및 “△○×□”은 Sony Interactive Entertainment Inc.의 등록상표입니다. 모든 권리 보유.

다른 모든 상표 및 브랜드 이름은 해당 소유자의 자산입니다. 도면은 법적 구속력이 없습니다. 설명서의 내용, 설계 및 사양은 예고 없이 변경될 수 있으며, 국가마다 다르게 적용될 수 있습니다. 제조국: 중국

## **환경 보호 권장 사항**

전기 및 전자 장비에 관한 현지의 재활용 법률을 준수해 주십시오.

이 설명서를 보관하십시오. 색상 및 장식은 달라질 수 있습니다.

플라스틱 고정부품 및 접착제는 제품 사용 전에 제거해야 합니다.

FCCID: NAM4169091

***www.thrustmaster.com***

# BT<sup>®</sup> LED DISPLAY



For PlayStation®4

User Manual

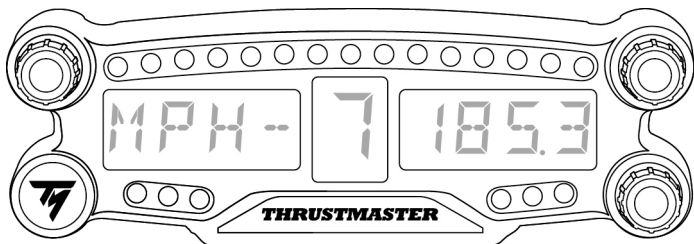

ENGLISH

中文

한국어

## TECHNICAL SPECIFICATIONS

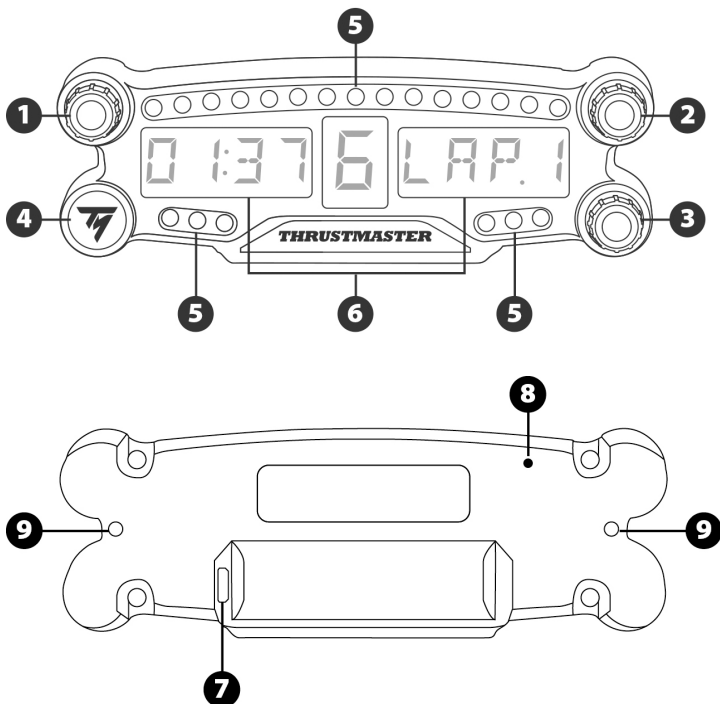

- 1 Rotary selector no. 1 with push-button feature
- 2 Rotary selector no. 2 with push-button feature
- 3 Rotary selector no. 3 with push-button feature (brightness adjustment control)
- 4 Power On/Off button
- 5 21 LEDs

- 6 Main display
- 7 Micro USB charging connector
- 8 Charging indicator
- 9 Two M3 threaded holes for attaching the device

## WARNING

Before using this product, please read this manual carefully and save it for later reference.



### **Warning – Electrical shock**

- \* Keep the product in a dry location and do not expose it to dust or sunlight.
- \* Do not twist or pull on the connectors and cables.
- \* Do not spill any liquid on the product or its connectors.
- \* Do not short-circuit the product.
- \* Never dismantle the product; do not throw it onto a fire and do not expose it to high temperatures.
- \* Do not open up the device: there are no user-serviceable parts inside. Any repairs must be carried out by the manufacturer, its authorized representative or a qualified technician.



### **Warning – Internal battery**

- Fully charge the BT LED DISPLAY before use.
- Do not disassemble the device; this would void its warranty.
- Protect your device from shocks and impacts.
- This device should not be used by children below the age of 14 without an adult's supervision.

THRUSTMASTER® DISCLAIMS ANY LIABILITY IN THE EVENT OF NON-COMPLIANCE WITH THESE INSTRUCTIONS.

WARNING: AN EXPLOSION MAY OCCUR IF THE BATTERY IS REPLACED WITH AN INCORRECT TYPE OF BATTERY.

FOLLOW INSTRUCTIONS REGARDING THE DISPOSAL OF BATTERIES.

## CHARGING THE BT LED DISPLAY'S BATTERY

Using a micro USB cable (such as the USB cable supplied with the PS4™ system), connect the BT LED DISPLAY to one of the PS4™ system's powered USB ports.

The charging connector (7) is located at the back of the BT LED DISPLAY.

The charging indicator (8) lights up in red when the device is charging, and turns off when it is fully charged.

## COMPATIBILITY WITH PS4™ GAMES

A list of PS4™ games compatible with the BT LED DISPLAY is available at <http://support.thrustmaster.com>:  
Select Racing wheels / BT LED DISPLAY / Games settings.

This list will regularly be expanded with the release of new PS4™ games compatible with the BT LED DISPLAY.



## INSTALLATION ON THE PS4™ SYSTEM

### Register the BT LED DISPLAY on the PS4™ system





This operation should only be performed once. It is not required every time the PS4™ system is restarted.

When using the BT LED DISPLAY for the first time, you must imperatively register it on your PS4™ system; this operation must only be performed once.

1. Turn on the BT LED DISPLAY by pressing the On/Off button (4).

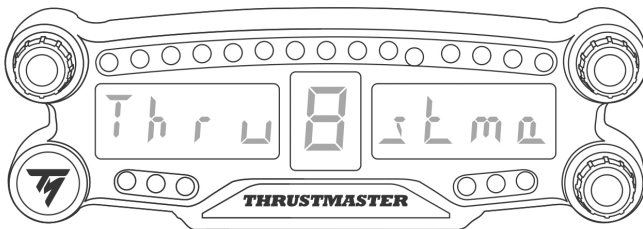
The message **Thrustmaster BT Wheel Display** scrolls on the main display (6).



2. In the PS4™ system's menu, select  [ Settings ] >  [ Devices ] > [ Bluetooth Devices ] to automatically search for nearby Bluetooth® devices. Paired devices and other Bluetooth devices will appear in the list.

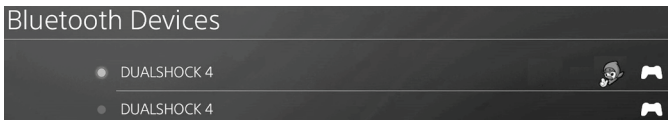

3. Briefly press and release selectors no. 1 and 2 simultaneously on the BT LED DISPLAY. The message **Searching known devices** scrolls on the main display (6).

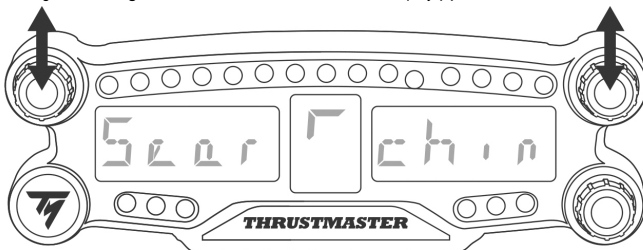

4. After some time, the name **TM BT LED DISPLAY** appears on the PS4™ system's screen. Using your gamepad, select it and press the  button.

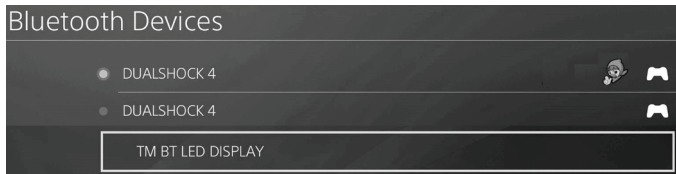

5. The message **Do you want to register this Bluetooth device TM BT LED DISPLAY?** appears on the PS4™ system's screen. Select **YES**, then press the  button to confirm.

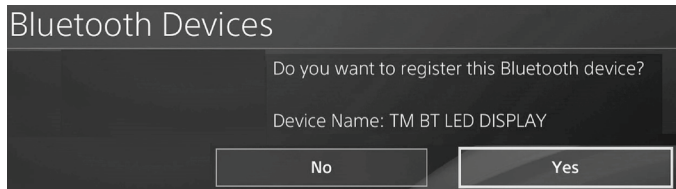

6. The message **TM BT LED DISPLAY connected** briefly appears on the PS4™ system's screen.

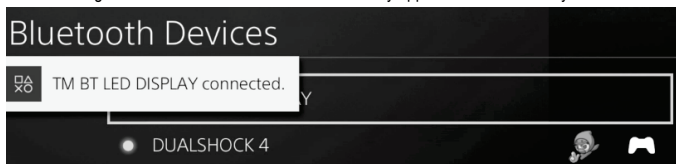

On the PS4™ system's screen, the indicator light located to the left of the **TM BT LED DISPLAY** now lights up in green, meaning that the device is correctly connected to the system.

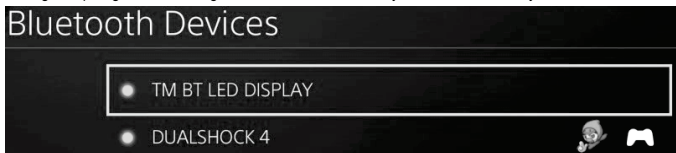

7. You are now ready to play!

**If the operation fails, turn off your PS4™ system and disconnect, then reconnect the system's power cable. Restart your PS4™ system, then repeat registration steps 1 to 6.**

## Connect the BT LED DISPLAY to the PS4™ system



**VERY IMPORTANT**



- It is imperative that you perform this operation every time the PS4™ system is restarted.
- The connection of the BT LED DISPLAY to the PS4™ system will only function if the previous step (i.e. Register the BT LED DISPLAY on the PS4™ system) has been properly performed at least once.

1. Turn on the BT LED DISPLAY by pressing the On/Off button (4).

The message **Thrustmaster BT Wheel Display** scrolls on the main display (6).

2. Briefly press and release selectors no. 1 and 2 simultaneously on the BT LED DISPLAY.

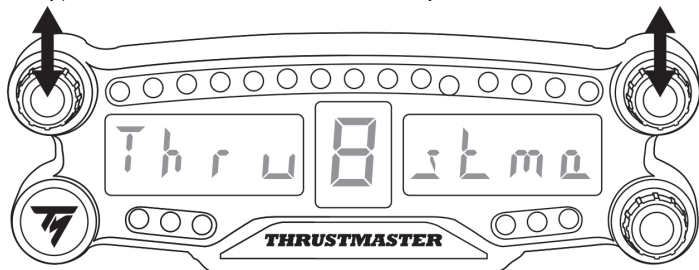

The message **Connected** briefly appears on the main display (6).

The message **TM BT LED DISPLAY connected** briefly appears on the PS4™ system's screen.

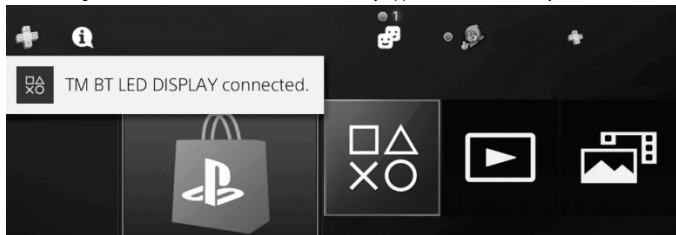

3. You are now ready to play!

## Unregister the BT LED DISPLAY from the PS4™ system

(This operation is only required when troubleshooting, or purchasing a new BT LED DISPLAY.)

1. Turn off the BT LED DISPLAY by pressing the On/Off button (4).

2. In the PS4™ system's menu, select  [ Settings ] >  [ Devices ] > [ Bluetooth Devices ].

Select **TM BT LED DISPLAY**, then press the  button to confirm.

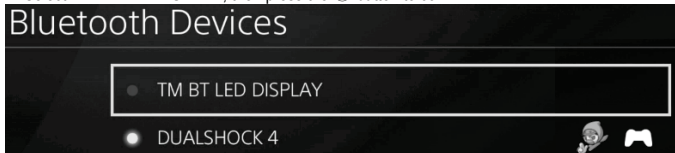

3. The message **Device Name TM BT LED DISPLAY** appears on the screen. Press the **OPTIONS** button on your controller, then select **Forget Device**. Press the  button to confirm.

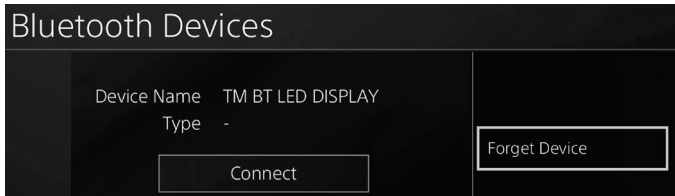

4. The message **The following device will be forgotten: TM BT LED DISPLAY** appears on the screen.

Select **OK**, then press the  button to confirm.



5. The TM BT LED DISPLAY is now unregistered from your PS4™ system.

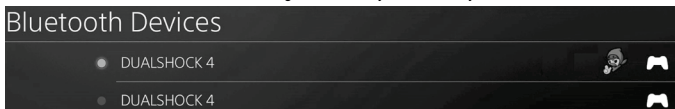

## USING THE ROTARY SELECTORS NO.1 AND NO.2

Depending on the PS4™ game, you can turn the selectors no.1 and no. 2 to change the display settings, and to toggle from one setting to another.

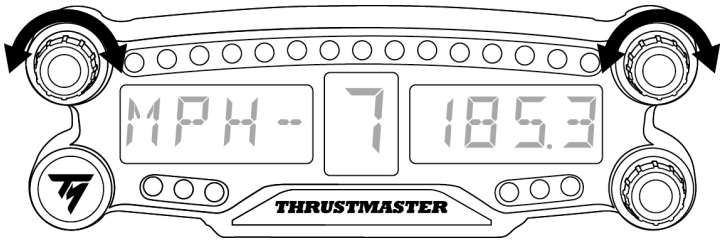

## ADJUSTING THE BT LED DISPLAY'S BRIGHTNESS

- 1) Press and release the selector no. 3 to toggle from setting the brightness of the 21 LEDs (5) to adjusting the intensity of the main display (6), and conversely.
- 2) Turn the selector to the left to reduce the intensity or to the right to increase it.

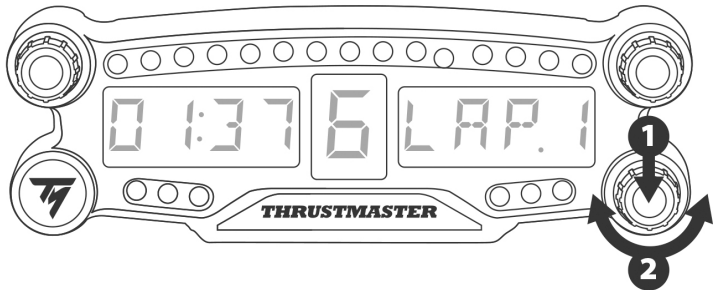

## ATTACHING THE BT LED DISPLAY

You can install the BT LED DISPLAY at your convenience within a 10 meter/33 foot radius around the PS4™ system.

You can also attach the device to various suitable items\* or directly to some racing wheels (for instance, the TM OPEN WHEEL\*) using the two M3 threaded holes located at the back of the device (9).

\* Sold separately

For more information about this, please go to <http://support.thrustmaster.com>: click Racing wheels / BT LED DISPLAY, then User manual or FAQ.

## UPDATING THE BT LED DISPLAY'S FIRMWARE

Both firmware (general firmware and Bluetooth firmware) included in the BT LED DISPLAY can be updated with more recent versions, featuring product improvements.

To display your BT LED DISPLAY's firmware versions and update them if required: on a PC, access <http://support.thrustmaster.com>, select Racing wheels / BT LED DISPLAY, then select Firmware and follow the instructions and the download and installation procedure.

### HELP, FAQ AND HINTS

Access <http://support.thrustmaster.com>. Select Racing wheels / BT LED DISPLAY, then User manual or FAQ.

## **COPYRIGHT**

© 2018 Guillemot Corporation S.A. All rights reserved. Thrustmaster® is a registered trademark of Guillemot Corporation S.A.

"PS" logo, "PlayStation", "PS4" and "△○×□" are registered trademarks of Sony Interactive Entertainment Inc. All rights reserved.

All other trademarks and brand names are hereby acknowledged and are property of their respective owners. Illustrations not binding. Contents, designs and specifications are subject to change without notice and may vary from one country to another. Made in China.

## **ENVIRONMENTAL PROTECTION RECOMMENDATION**

Please adhere to local recycling laws for electrical and electronic equipment.

Retain this information. Colors and decorations may vary.

Plastic fasteners and adhesives should be removed from the product before it is used.

FCCID: NAM4169091

***[www.thrustmaster.com](http://www.thrustmaster.com)***