

RELEASING THIS DRAWING WITHOUT PERMISSION LG Electronics SHOULD BE ACCUSED ACCORDING TO THE LAWS AND COMPANY RULES.

이 도면은 LG전자의 자산으로 불법 유출시 관계법과 회사규정에 의해 처벌됨.

작업표 (RPA)

항목	Spec.
작업	79
재질	모조지
평량	80
사이즈	A5
표지 여부	유
페이지 수	112
인쇄 도수	1도

수정처: MD4파트/세인텍 (GMDS 매뉴얼)
 양산처: 국제인쇄

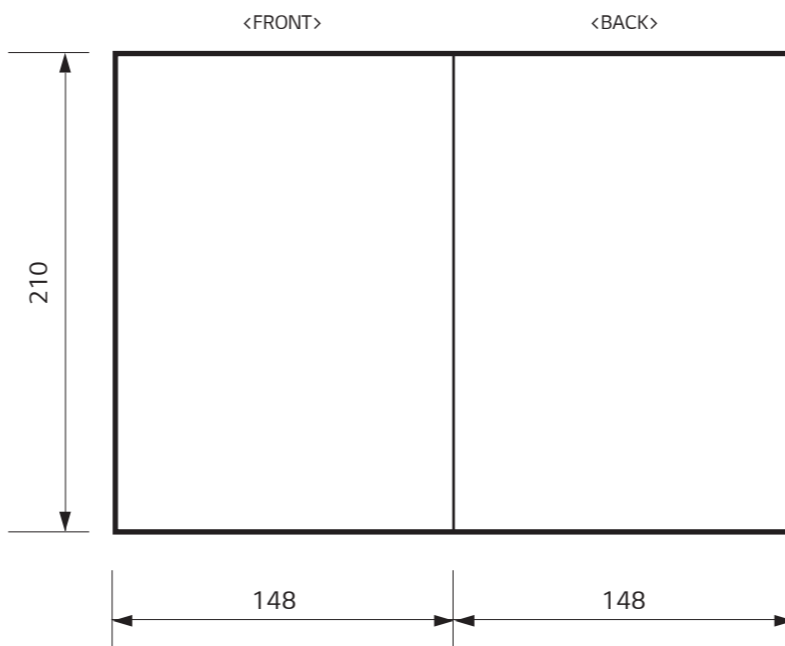

작업 주기

1. 재질 : 작업표에 준함.
2. 인쇄방법 : 작업표에 준함.
3. 인쇄 내용, 문자의 크기, 선의 굵기 및 형상 등은 주어진 도면에 준한다.
4. 외곽 치수는 절단 후 치수임.
5. 양산 전 설계 한도를 득한 것.
6. LG전자 제품 유해물질 관리기준(LG(10)-A-9023) 및 협력사 유해물질 가이드 기준 Level A-I 및 A-II 유해물질 사용은 금지함

WORK SPECIFIC ATIONS

1. Material should be refer to work table.
2. Printing method should be refer to work table.
3. Printing contents, the size of text and font follow the LG Drawing.
4. There is the external dimension after cutting size.
5. Before product controlled by criteria sample.
6. This part should comply with the criteria of Level A-I, A-II restricted hazardous substances which refers to LGE standard LG(10)-A-9023 and the hazardous substance management manual for the suppliers

REV. NO. 기호	REVISION DESCRIPTION 변경 사항	REF. NO. 시방 번호	DATE 년/월/일	PREPARED 시방자	APPROVED 승인자

PDF ILLUSTRATOR DR COMPLETED 도면 DR 완료 완료일 :

TRIG.	UNIT	mm	SCALE	N/S	T I T L E
DESIGNED	REVIEWED	CHECKED	APPROVED		
유미경 21.07.22	박서현 21.07.22	심호엽 21.07.22	이갑선 21.07.22		
LG 전자 (주) LG Electronics Inc.			RELATED DWG.	DWG. No.	

Manual, Owners
 Vivace(D) V300 Czech **1/1**
MFL71736679



PŘÍRUČKA UŽIVATELE

SUŠIČKA



Před začátkem montáže si pečlivě přečtěte tyto pokyny. To montáž usnadní a zajistí, že je výrobek správně a bezpečně nainstalován. Po provedení montáže tyto pokyny ponechejte v blízkosti výrobku pro budoucí nahlédnutí.

ČEŠTINA

RC82V3AV0N / RC81V5AV7N / RC91V5AV6N



MFL71736679
Rev.00_071921

www.lg.com

Copyright © 2021 LG Electronics Inc. Všechna práva vyhrazena.

OBSAH

Tato příručka může zahrnovat vyobrazení nebo obsah, které se liší od vámi zakoupeného typu.

Tato příručka podléhá revizím ze strany výrobce.

BEZPEČNOSTNÍ POKYNY

PŘED POUŽITÍM SI PŘEČTĚTE VŠECHNY POKYNY	3
VAROVÁNÍ	3
PÉČE O ŽIVOTNÍ PROSTŘEDÍ	9

INSTALACE

Díly a technické údaje.....	10
Požadavky na místo instalace.....	12
Vyrovnaní spotřebiče.....	14
Pokyny k instalaci nad sebou.....	17

OBSLUHA

Přehled provozu.....	20
Příprava oblečení	22
Ovládací panel	24
Tabulka programů	27
Volitelné programy a další funkce	32

INTELIGENTNÍ FUNKCE

Aplikace LG ThinQ	35
Smart Diagnosis	39

ÚDRŽBA

Čištění po každém sušení	40
Pravidelné čištění spotřebiče.....	43

ODSTRAŇOVÁNÍ ZÁVAD

Před voláním do servisního střediska	46
--	----

PŘÍLOHA

Produktový list.....	55
----------------------	----

BEZPEČNOSTNÍ POKYNY

PŘED POUŽITÍM SI PŘEČTĚTE VŠECHNY POKYNY

Následující bezpečnostní pokyny jsou určeny pro předcházení nepředvídaným nebezpečím, poškozením nebo nesprávné obsluze zařízení. Pokyny jsou rozděleny na ‚VAROVÁNÍ‘ a ‚UPOZORNĚNÍ‘, viz podrobný popis níže.

Bezpečnostní hlášky

 Tento symbol označuje akce a operace, které mohou mít za následek vznik rizik. Podrobně si přečtěte text označený tímto symbolem a postupujte podle pokynů, abyste rizikům předešli.

 **VAROVÁNÍ**
Tento symbol označuje situace, kdy může mít nedodržení pokynů za následek závažné zranění nebo usmrcení osob.

 **UPOZORNĚNÍ**
Tento symbol označuje situace, kdy může mít nedodržení pokynů za následek lehké zranění nebo poškození spotřebiče.

VAROVÁNÍ

VAROVÁNÍ

Abyste při používání tohoto výrobku snížili riziko vzniku požáru, úmrtí, zasažení elektrickým proudem nebo zranění či popálení osob, dodržujte základní bezpečnostní opatření, včetně následujících

Technická bezpečnost



VAROVÁNÍ – Zamezení požáru **Riziko požáru a hořlavých materiálů**

- Ve skříní spotřebiče nebo ve vestavěné konstrukci udržujte větrací otvory bez překážek. V opačném případě může dojít k požáru.

4 BEZPEČNOSTNÍ POKYNY

- Tento spotřebič obsahuje R290, chladivo, které je šetrné k životnímu prostředí, ale je hořlavé. Nepoškozujte chladicí okruh, udržujte zdroje otevřeného ohně zdroje vznícení mimo dosah spotřebiče.
- Toto zařízení mohou děti starší 8 let a osoby se sníženými fyzickými, sensorickými nebo mentálními schopnostmi nebo nedostatečnými zkušenostmi a znalostmi používat pod přiměřeným dozorem nebo pokud byly obeznámeny s pokyny pro bezpečné používání zařízení a porozuměly možným nebezpečím. Dohlížejte na děti, aby si s přístrojem nehrály. Děti nesmí bez dozoru provádět čištění a uživatelskou údržbu.
- Děti mladší 3 let by se bez stálého dozoru neměly v blízkosti zařízení pohybovat.
- Nesušte v zařízení nevyprané prádlo.
- Při používání aviváží nebo podobných produktů je nutné dodržovat pokyny uvedené na jejich obalu.
- Vyjměte z kapes všechny předměty, jako jsou zapalovače nebo zápalky.
- Spotřebič nikdy nezastavujte před dokončením cyklu sušení, pokud nebude veškeré prádlo rychle vyjmuto a rozprostřeno tak, aby mohlo dojít k rozptýlení tepla.
- Zařízení by se nemělo používat, pokud pro čištění byly použity průmyslové chemikálie.
- Textilie znečištěné látkami, jako jsou kuchyňský olej, rostlinný olej, aceton, alkohol, nafta, petrolej, odstraňovače skvrn, terpentýn, vosky a odstraňovače vosků, je před sušením v zařízení nutné vyprat v horké vodě s větším množstvím čisticího prostředku.
- Nepijte kondenzovanou vodu. V opačném případě může dojít k onemocnění zažívacího ústrojí.
- Aby bylo možné předejít rizikům, je v případě poškození napájecího kabelu nutné jej vyměnit u výrobce nebo jeho servisních partnerů nebo to musí provést stejně kvalifikovaná osoba.
- Filtr cupaniny je třeba často čistit.
- Je třeba zabránit hromadění cupaniny v zařízení.
- Nestříkejte přípravek pro chemické čištění přímo na zařízení ani nepoužívejte zařízení k sušení oděvů se zbytky přípravku pro chemické čištění.

- Nesušte oděvy znečištěné mastnými látkami. Mastné látky (včetně pokrmových olejů) na oděvech nelze zcela odstranit ani po vyprání ve vodě.
- Spotřebič nesmí být napájen prostřednictvím externího spínače, jako je časovač, nebo připojen k obvodu, který je pravidelně zapínán a vypínán.
- Po dokončení sušení, nebo pokud během sušení došlo k přerušení napájení, ihned vyjměte oděvy ze spotřebiče. Pokud byste ponechali oděvy sušené ve spotřebiči bez dozoru, mohlo by dojít k požáru. Oděvy ponechané v zařízení po sušení mohou způsobit požár. Po sušení oděvy ihned vyjměte a nechte je vychladnout rozvěšené nebo položené na rovné ploše.
- Tento spotřebič je určen pouze k domácímu použití.

Maximální kapacita

- Maximální kapacita sušeného prádla v některých cyklech je:

RC82V3AV0N / RC81V5AV7N	RC91V5AV6N
8 kg	9 kg

- Doporučovaná maximální kapacita jednotlivých programů sušení se může lišit. Další informace o tom, jak dosáhnout co nejlepších výsledků, naleznete v části **Tabulka programů** v kapitole **OBSLUHA**.

Instalace

- Ujistěte se, že je spotřebič řádně nainstalován, uzemněn a nastaven kvalifikovaným servisním technikem v souladu s pokyny pro instalaci.
- Nikdy neuvádějte spotřebič do provozu, pokud je poškozený, vadný, částečně demontovaný nebo pokud chybí či jsou poškozené některé součásti včetně poškozeného napájecího kabelu nebo zástrčky.
- Tento spotřebič by měl být přepravován dvěma nebo více osobami, které jej bezpečně drží.
- Spotřebič neinstalujte ve vlhkém a prašném prostředí. Zařízení neinstalujte ani neskladujte v exteriéru nebo na jakémkoliv místě, které může být vystaveno povětrnostním vlivům, např. přímému slunečnímu světlu, větru, dešti nebo teplotám pod bodem mrazu.

6 BEZPEČNOSTNÍ POKYNY

- Utáhněte odtokovou hadici, abyste předešli jejímu uvolnění.
- Pokud je napájecí kabel poškozen nebo je otvor elektrické zásuvky uvolněný, zástrčku nepoužívejte a obraťte se na autorizované servisní středisko.
- V kombinaci s tímto spotřebičem nepoužívejte vícezdířkové zásuvky, prodlužovací napájecí kabel nebo adaptér.
- Předměty z pěnové pryže (latexová pěna), koupací čepice, voděodolné textilie, pogumované předměty a oděvy nebo polštáře s vložkami z pěnové pryže nesmí být v zařízení sušeny.
- Tento spotřebič nesmí být instalován za uzamykatelnými dveřmi, posuvnými dveřmi nebo dveřmi se závěsy na opačné straně než je umístěn spotřebič, aby nedocházelo k blokování úplného otevření dvířek zařízení.
- Tento spotřebič musí být uzemněn. V případě poruchy nebo selhání snižuje uzemnění riziko zasažení elektrickým proudem tím, že elektrickému proudu umožňuje projít cestou nejmenšího odporu.
- Tento spotřebič je vybaven síťovým kabelem se zemnicím vodičem a ochranným kolíkem. Zástrčka musí být připojena do vhodné zásuvky, která je nainstalována a uzemněna v souladu s veškerými místními zákony a předpisy.
- Nesprávné připojení zemnicího vodiče může mít za následek riziko zasažení elektrickým proudem. Pokud si nejste jisti, zda je zařízení správně uzemněno, obraťte se na odborného elektrikáře nebo servisního technika.
- Napájecí zástrčku dodávanou se zařízením neupravujte. Pokud neodpovídá dostupné zásuvce, zajistěte provedení montáže vhodné zásuvky odborným elektrikářem.

Obsluha

- Nepokoušejte se oddělovat žádné panely nebo rozebírat zařízení. Nepoužívejte při ovládání zařízení přes ovládací panel žádné ostré předměty.
- Neopravujte ani nevyměňujte žádné díly zařízení. Veškeré opravy a servis musí provádět kvalifikovaní servisní pracovníci, není-li v této příručce uživatele doporučeno jinak. Používejte pouze schválené tovární díly.

- V bezprostřední blízkosti pod spotřebičem a v jeho okolí neskladujte hořlavé materiály, např. cupaninu, papír, hadry, chemikálie atd.
- Nevkládejte do zařízení zvířata, např. domácí mazlíčky.
- Nenechávejte otevřená dvířka zařízení. Otevřená dvířka lákají děti, aby se na nich houpaly nebo aby lezly do zařízení, což by mohlo mít za následek poškození zařízení nebo zranění osob.
- Nikdy nesahejte do zařízení, pokud je v provozu. Vyčkejte, dokud nedojde k úplnému zastavení bubnu.
- Do spotřebiče nekládejte ani v něm neperte nebo nesaďte textilie, které byly čištěny, nasáknuty nebo potřísněny hořlavými nebo výbušnými látkami (jako je vosk, oleje, barvy, benzin, odmašťovací kapaliny, roztoky pro suché čištění, petrolej, rostlinný olej, kuchyňský olej atd.). Při nesprávném použití by mohlo dojít k požáru nebo výbuchu.
- V případě zaplavení odpojte elektrickou zástrčku a obraťte se na informační středisko pro zákazníky společnosti LG Electronics.
- Když jsou dvířka plnicího otvoru otevřená, netlačte na ně shora.
- Nedotýkejte se dvířek během programů využívajících vysokou teplotu.
- V blízkosti zařízení nepoužívejte vznětlivé plyny a hořlavé látky (benzen, benzín, ředidla, petrolej, alkohol atd.).
- Pokud dojde v zimním období ke zmrznutí odtokové hadice nebo hadice přívodu vody, používejte sušičku výhradně po jejím rozmrazení.
- Všechny prací prostředky, aviváže a bělicí prostředky udržujte mimo dosah dětí.
- Nedotýkejte se zástrčky ani ovládacích prvků zařízení vlhkýma rukama.
- Napájecí kabel nadměrně neohýbejte ani na něj nepokládejte těžké předměty.

Údržba

- Po úplném odstranění vlhkosti a prachu bezpečně zapojte elektrickou zástrčku do zásuvky.

8 BEZPEČNOSTNÍ POKYNY

- Před čištěním zařízení odpojte od zdroje napájení. Nastavení ovládacích prvků na hodnotu VYPNUTO nebo přechod do pohotovostního režimu neodpojí zařízení od zdroje napájení.
- Nikdy nevypoujte spotřebič tahem za síťový kabel. Vždy pevně uchopte elektrickou zástrčku a vytáhněte ji přímo ze zásuvky.
- Při čištění nestříkejte vodu dovnitř ani na vnější povrch zařízení.

Likvidace

- Před vyřazením starého přístroje jej odpojte od elektrické sítě. Abyste zamezili nesprávnému použití přístroje, odřízněte přímo za přístrojem síťový kabel.
- Veškeré obalové materiály (např. plastové pytle nebo polystyren) odstraňte z dosahu dětí. Obalové materiály mohou způsobit udušení.
- Před likvidací zařízení nebo jeho vyhozením demontujte dvířka, abyste zamezili nebezpečí uvíznutí dětí nebo malých zvířat uvnitř sušičky.

PÉČE O ŽIVOTNÍ PROSTŘEDÍ

Likvidace starého přístroje



- Tento symbol přeškrtnutého koše značí, že odpad z elektrických a elektronických výrobků (WEEE) je nutné likvidovat odděleně od linky komunálního odpadu.
- Staré elektrické výrobky mohou obsahovat nebezpečné látky, takže správná likvidace starých přístrojů pomůže zabránit potenciálním negativním důsledkům pro životní prostředí a lidské zdraví. Staré přístroje mohou obsahovat znovu použitelné díly, které lze použít k opravě dalších výrobků a další cenné materiály, které lze recyklovat a šetřit tak omezené zdroje.
- Spotřebič můžete zanezt buď do obchodu, kde jste ho zakoupili nebo se obrátit na místní správu komunálních odpadů, kde získáte podrobné informace o autorizovaném sběrném místě WEEE. Pro poslední aktuální informace z vaší země si prosím prostudujte web www.lg.com/global/recycling

ČEŠTINA

Likvidace obalového materiálu

- Zlikvidujte odpad z obalů podle recyklačních symbolů typů materiálů. Vložte odpad z obalů do příslušných nádob a recyklujte ho.

Tato sušička obsahuje chladicí plyny

R290 (GWP:3): 0,145 kg Hermeticky uzavřeno.

10 INSTALACE

INSTALACE

Díly a technické údaje

POZNÁMKA

- Vzhled a technické údaje zařízení se mohou v rámci zvyšování kvality bez předchozího upozornění změnit.

Pohled zepředu

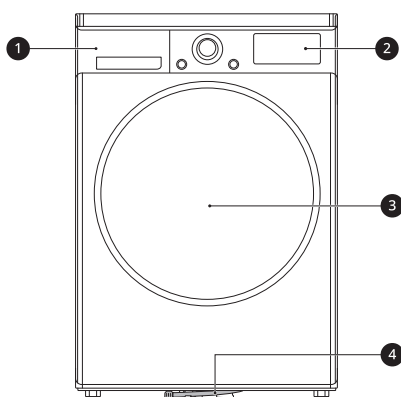

- ❶ Zásobník na vodu
- ❷ Ovládací panel
- ❸ Dveře
- ❹ Odtoková trubka

Dostupné příslušenství

Obratťe se na informační centrum pro zákazníky společnosti LG Electronics nebo navštivte webové stránky společnosti LG na adrese <http://www.lg.com>.

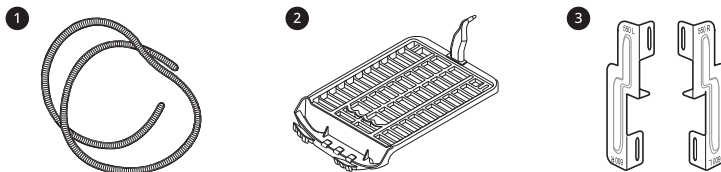

- ❶ Hadice pro odtok kondenzátu a držák hadice
- ❷ Sušák
- ❸ Spojovací sada

POZNÁMKA

- Příslušenství dodané se spotřebičem závisí na modelu, který jste zakoupili.

Technické údaje

Hvězdičky představují modelovou variantu a mohou se lišit (0-9) nebo (A-Z).

Model	RC82V3AV0N / RC81V5AV7N / RC91V5AV6N
Napájení	220 - 240 V~, 50 Hz
Rozměry (šířka X hloubka X výška)	600 mm X 690 mm X 850 mm
Hmotnost produktu	56 kg
Přípustná teplota	5 - 35 °C

ČEŠTINA

Informace o LED osvětlení

Tento výrobek obsahuje zdroj světla s třídou energetické účinnosti G.

- LED osvětlení se automaticky zapne v každé z následujících situací:
 - když otevřete a zavřete dvířka,
 - když stisknete tlačítka **Napájení** a **Start/Pauza**.
- LED osvětlení nelze ztlumit.
- LED osvětlení neobsahuje rtuť.
- Viz www.lg.com/global/recycling.

POZNÁMKA

- Tato funkce se liší v závislosti na zakoupeném modelu.

Pokud LED osvětlení nepracuje

Zavřete dvířka a znovu je otevřete, nebo stiskněte tlačítka **Napájení**. Pokud se LED osvětlení nerozsvítí, obraťte se na středisko s informacemi pro zákazníky společnosti LG Electronics. Nepokoušejte se LED osvětlení odstranit.

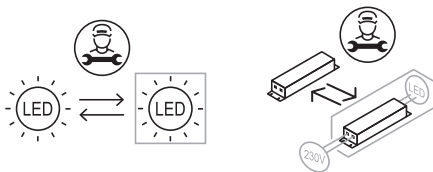

12 INSTALACE

Požadavky na místo instalace

Před instalací spotřebiče zkontrolujte následující informace, abyste se ujistili, že spotřebič je nainstalován na správném místě.

Místo instalace

⚠ VAROVÁNÍ

- Spotřebič neinstalujte v blízkosti zdrojů tepla. Zadní strana spotřebiče musí mít zajištěno dobré větrání. Nedodržování těchto pokynů může vést k potížím.
- Spotřebič není určen k používání na moři ani k instalaci v mobilních prostředcích, jako jsou např. karavany, letadla atd.
- Neinstalujte spotřebič jako zabudovaný. K zabudování není vhodný.

POZNÁMKA

- Aby bylo dosaženo lepšího výkonu při sušení, udržujte mezi zadní stranou spotřebiče a stěnou dostatečný prostor.
- Zajistěte, aby místo, kde bude spotřebič nainstalován, splňovalo požadavky na minimální rozestup.
- Spotřebič instalujte na rovnou a tvrdou podlahu. Přípustný sklon pod spotřebičem je 1°.
- Nikdy se nepokoušejte vyrovnávat nerovnosti podlahy pod spotřebičem dřevěnými špalíky, kartónem nebo podobnými materiály.
- Spotřebič nainstalujte tak, aby k němu měl servisní technik v případě závady snadný přístup.
- Neinstalujte spotřebič do blízkosti spotřebičů s vysokou teplotou, jako je chladnička, trouba nebo sporák atd.

Mohlo by to zhoršit účinnost sušení a prodloužit dobu trvání programu. Může to také negativně ovlivnit správné fungování kompresoru.

- Zařízení neinstalujte na místě, kde hrozí námraza nebo prach. Zařízení nemusí fungovat správně, případně může být poškozeno mrznoucí nebo zkondenzovanou vodou v čerpadle a odtokové trubici.
- Po instalaci spotřebiče nastavte všechny čtyři nožky pomocí klíče tak, aby byl spotřebič stabilní a aby mezi horní částí spotřebiče a spodní stranou jakékoli pracovní plochy zůstala mezera přibližně 20 mm.

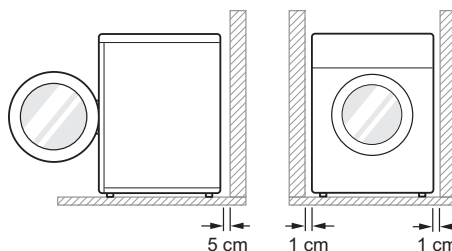

Ventilace

- Výklenek nebo pod pultem
 - Zajistěte, aby spotřebičem proudil vzduch rychlostí 3,17 m³/mm.
- Skříň
 - Dvířka skříňe musí být opatřena 2 otvory (se žaluziemi), každý o minimální ploše 387 cm² a ve vzdálenosti 8 cm od horní a spodní strany dvířek.

POZNÁMKA

- Zajistěte, aby proudění vzduchu okolo spotřebiče nebylo narušováno koberci, rohožkami atd.

POZNÁMKA

- Po použití vždy zařízení odpojte od zdroje napájení.

Okolní teplota

- Neinstalujte zařízení v místnostech, kde by mohla teplota klesnout pod bod mrazu. Zmrzlé hadice mohou pod tlakem prasknout. Spolehlivost elektronické řídicí jednotky může být při teplotách pod bodem mrazu snížena.

POZNÁMKA

- Pokud je dodávka zařízení realizována v zimním období a teplota se pohybuje pod bodem mrazu, umístěte spotřebič před uvedením do provozu na několik hodin do místnosti s pokojovou teplotou.
- Spotřebič funguje nejlépe při pokojové teplotě 23 °C.

Elektrické připojení

- Nepoužívejte prodlužovací přívod ani rozbočovací zásuvku.
- Nepřetěžujte zásuvku připojením více než jednoho spotřebiče.
- Zařízení připojujte k uzemněné zásuvce zapojené podle platných předpisů pro elektrickou instalaci.
- Spotřebič musí být umístěn v blízkosti zásuvky tak, aby byla snadno přístupná.
- Musí se nacházet ve vzdálenosti do 1,5 m od jedné ze stran spotřebiče.

14 INSTALACE

Vyrovnání spotřebiče

Kontrola vyrovnání

Vyrovnání spotřebiče zabraňuje zbytečnému hluku a vibracím. Po instalaci zkontrolujte, zda je spotřebič dokonale vyrovnaný.

- Pokud se spotřebič při šikmém zatlačení na jeho horní desku kývá, znovu nastavte nohy.

POZNÁMKA

- Dřevěná nebo dutinová podlaha může přispívat k nadměrným vibracím a nerovnováze. Aby se zabránilo nadměrnému hluku a vibracím, je vhodné dřevěnou podlahu vyztužit nebo ukotvit.
- Neinstalujte spotřebič na žádný vyvýšený povrch, stojan ani podstavec, protože by mohl ztratit stabilitu, spadnout a způsobit zranění nebo škody.

Nastavení a vyrovnání spotřebiče

Pokud spotřebič není zcela vyrovnaný, otáčejte nastavitelnými nohami, dokud se spotřebič již nebude kývat.

- Otáčejte nastavitelné nohy ve směru hodinových ručiček nebo proti směru hodinových ručiček, abyste je snížili zepředu dozadu, ze strany na stranu a z rohu na roh.

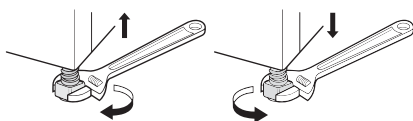

Otočení otevírání dvířek

Směr otevírání dvířek můžete podle potřeby změnit.

VAROVÁNÍ

- Neměňte směr otevírání dvířek, když je spotřebič postavený na pračce.
- Před odstraněním šroubků pantu musíte pomocí asistující osoby podepřít váhu dvířek. Vzhledem k hmotnosti dvířek by mohlo dojít k jejich spadnutí.
- Z bezpečnostních důvodů jsou při změně směru otevírání dvířek potřeba dvě nebo více osob.

POZNÁMKA

- Umístění a poloha šroubků se mění v závislosti na poloze dvířek. Před utáhnutím se přesvědčte, že jste šroubky umístili správně.

- 1 Otevřete dvířka a odstraňte 2 šroubky na jejich pantech ①. Po odstranění šroubků dvířka opatrně sejměte ze skříňe ② čelní stranou dolů.

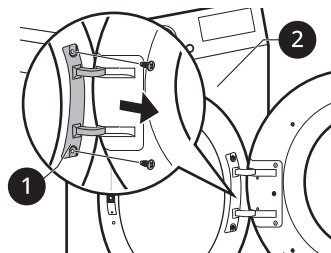

⚠ VAROVÁNÍ

- Nejprve odstraňte dolní šroub. Vzhledem k hmotnosti dvířek může dojít k jejich spadnutí a poškození.

- 2 Odstraňte 8 šroubků z konstrukce pantu **3** dvířek.
 - Na čelní straně je 6 šroubků a na boku 2 šroubky.

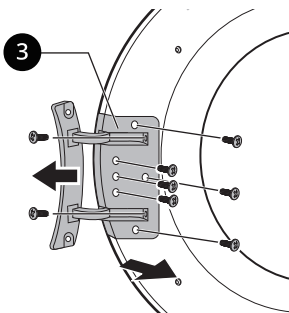

- 3 Vyndejte 3 šroubky z konstrukce západky dvířek **4**, která se nachází mezi dvířky a závěsem a poté vyndejte šroubek připevněný k háčku dvířek.

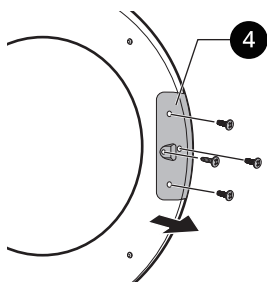

- 4 Změňte strany umístění pantů **3** a západky **4** a poté šroubky utáhněte v opačném pořadí.

- Utáhněte šroubky ve správné pozici dle kroků 2 až 4.

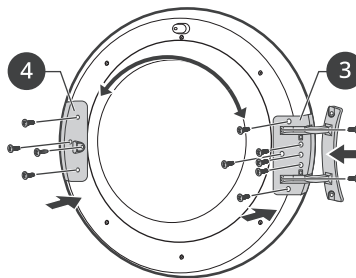

- 5 Odstraněním 2 šroubků sundejte uchycení dvířek **5** z rámu spotřebiče a poté ho namontujte na opačnou stranu.

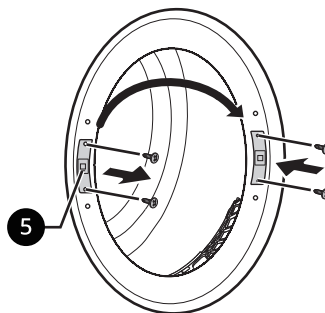

- 6 Odstraňte 2 krycí šroubky z rámu sušičky a potom je namontujte na opačnou stranu.

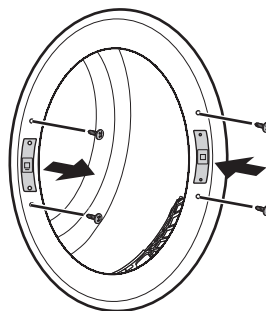

- 7 Nainstalujte dvířka pomocí šroubků odstraněných v kroku č. 1 a poté

16 INSTALACE

zkontrolujte, že se dvířka správně zavírají.

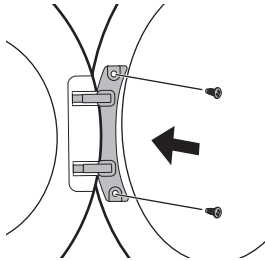

POZNÁMKA

- Pokud jste změnilí směr otevírání dvířek, nalepte štítek (MEZ68823002) přiložený k příručce na sklo dvířek, kde je umístěno madlo.

Pokyny k instalaci nad sebou

Spotřebič lze umístit na pračku LG s předním plněním a bezpečně ji upevnit pomocí spojovací sady. Instalaci musí provést kvalifikovaný personál, aby bylo zajištěno její správné provedení.

Kvalifikovaný personál zajistí, že máte správnou spojovací sadu odpovídající vašemu modelu pračky LG s předním plněním a že jsou spotřebiče pevně spojeny. Z těchto důvodů je nezbytné, aby instalaci prováděl odborník.

POZNÁMKA

- Některé modely nejsou prodávány s veškerým dostupným příslušenstvím. Pokud jste spojovací sadu LG nedostali s modelem, možná ji budete muset koupit. Obratťe se na informační centrum pro zákazníky společnosti LG Electronics nebo navštivte webovú stránku společnosti LG na adrese <http://www.lg.com>.
- Instalace pračky LG SIGNATURE nad sebou **není k dispozici**.

Spojovací sada

Aby bylo možno spotřebič umístit na jiný, je vyžadována spojovací sada LG.

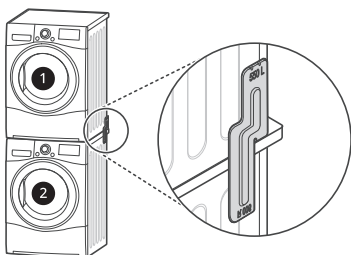

- 1 Sušička
- 2 Pračka LG

Spotřebič lze umístit pouze na pračku LG. Nepokoušejte se tuto sušičku umístit na jinou pračku. Může dojít k poškození, zranění nebo škodě na majetku.

- Kvůli hmotnosti spotřebiče a výšce instalace je instalace jednou osobou příliš nebezpečná.
- Nesprávná instalace může způsobit vážné nehody.
- Zařízení neuvádějte do provozu, není-li řádně umístěno.

POZNÁMKA

- Stohovací soupravu je třeba vyrovnat v závislosti na hloubce pračky. (Informace o rozměrech vaší pračky najdete na štítku, když otevřete dvířka nebo se podíváte na bok pračky.)

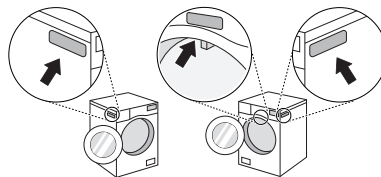

Postup při instalaci

⚠ VAROVÁNÍ

- Z bezpečnostních důvodů musí instalaci provádět alespoň dva kvalifikovaní servisní pracovníci.

18 INSTALACE

POZNÁMKA

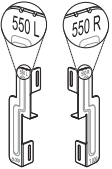
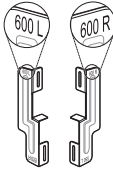
Jak vyrovnat spojovací sadu LG se spotřebičem	
Typ A	Typ B
550 mm ≤ hloubka*1 ≤ 599 mm	600 mm ≤ hloubka*1 ≤ 650 mm
	

- U **typu A** musí být sada smontována s 550R nebo 550L v horní části.
- U **typu B** musí být sada smontována s 600R nebo 600L v horní části.

*1 Hloubka pračky

- 1 Umístěte spotřebič na pračku LG s předním plněním.
- 2 Ze spodní části zadního krytu na každé straně demontujte dva šrouby.

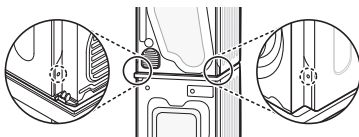

- 3 Zarovnejte otvory spojovací sady LG s otvory v zadním krytu.

- V takovém případě je hloubka pračky 550 mm nebo více a 599 mm nebo méně.

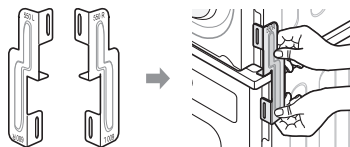

- V takovém případě je hloubka pračky 600 mm nebo více a 650 mm nebo méně.

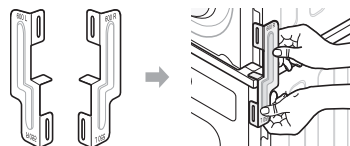

- 4 Dvěma šrouby dříve demontovanými ze spotřebiče přitáhněte spojovací sadu.

- 5 Pomocí čtyř šroubů z krabičky s příslušenstvím (16 mm) spojte zadní kryt pračky se spojovací sadou.

- 6 Na druhé straně postupujte stejně.

Instalace volitelné odtokové hadice

Za normálních okolností je kondenzovaná voda čerpána do nádržky na vodu, kde se shromažďuje, dokud nádržku ručně nevyprázdníte. Vodu lze také přímo odvádět do hlavního odtoku, zejména pokud je spotřebič umístěn na pračce. Pomocí přípojovacího kolene nebo spojky pro odtokovou hadici stačí změnit trasu vody a přesměrovat ji následovně:

- 1 Od přípojovacího kolene nebo spojky odpojte kryt proti zpětnému toku ❶ a hadici vedoucí do nádoby na vodu ❷.

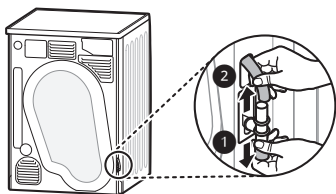

- 2 Nasadte kryt proti zpětnému toku ❶ na horní část přípojovacího kolene nebo spojky a poté připojte volitelnou odtokovou hadici ❸ ke spodní části přípojovacího kolene nebo spojky.

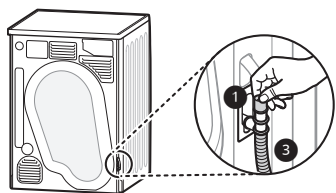

⚠ UPOZORNĚNÍ

- Je-li volitelná odtoková hadice ohnutá nebo skřípnutá, nemusí vypouštění fungovat správně.

OBSLUHA

Přehled provozu

Používání spotřebiče

Před prvním cyklem nechte spotřebič pět minut vysoušet, aby došlo k zahřátí bubnu. Během několika prvních použití spotřebiče nechte mezi jednotlivými várkami otevřená dvířka. Případné pachy tak budou moci uniknout z vnitřku spotřebiče.

Je třeba zajistit, aby do bubnu nevlezly děti.

- 1 Ujistěte se, že jsou filtr cupaniny a zásobník na vodu čisté.

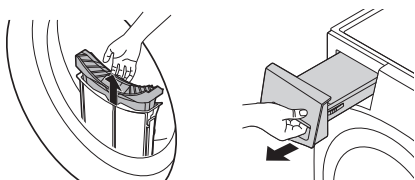

- Otevřete dvířka a zkontrolujte, zda je filtr cupaniny čistý. Když je filtr plný cupaniny, je doba sušení delší než obvykle.
- Vytáhněte nádržku na vodu a vylijte kondenzovanou vodu. Když je nádržka na vodu plná, může se spotřebič v průběhu cyklu zastavit.

POZNÁMKA

- V některých případech se může na LED ukazateli rozsvítit ikona , což znamená, že je nádržka na vodu plná. Pokud k tomu dojde, nádržku na vodu vyprázdněte.

- 2 Roztříděné prádlo vložte do bubnu a zavřete dvířka.

- Zatlačte prádlo do bubnu tak, aby bylo co nejdál od těsnění dvířek. Když se prádlo zasekne mezi dvířka a těsnění, může se při sušení poškodit.
- Prádlo je třeba roztřídit podle typu tkaniny a toho, jak suché prádlo je.
- Všechny šňůrky a připojené pásky u prádla je před vložením do bubnu třeba dobře zavázat a upevnit.

- 3 Stisknutím tlačítka **Napájení** spotřebič zapnete.

- V závislosti na modelu se může rozsvítit tlačítko **Napájení**, aby bylo zřejmé, že je spotřebič připraven k sušení.



- 4 Voličem programů vyberte program sušení.

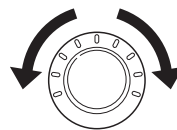

- 5 Program sušení spustíte tlačítkem **Start/Pauza**.

- Když tlačítko stisknete, spustí spotřebič na 10 sekund větrání

uvnitř bubnu, aby se připravil na sušení.



mírně pootevřená, aby se buben po použití vyvětral.

⚠ VAROVÁNÍ

- Z bezpečnostních důvodů nedovolte, aby se do spotřebiče dostaly děti nebo zvířata. Mohlo by dojít k poškození nebo zranění.

ČEŠTINA

POZNÁMKA

- Spotřebič automaticky s využitím vody kondenzované z prádla čistí cupaninu, která se usazuje na povrchu kondenzátoru.
- Četnost čištění kondenzátoru se může lišit v závislosti na velikosti, množství a počáteční vlhkosti prádla.

POZNÁMKA

- Závěrečná část cyklu sušení probíhá bez ohřevu (zchlazovací cyklus), aby bylo zajištěno, že je prádlo ponecháno při teplotě, při které nedojde k jeho poškození.
- Vysoká atmosférická teplota a malé rozměry místnosti mohou zvýšit jak dobu sušení, tak spotřebu energie.

- 6 Po dokončení programu sušení otevřete dvířka a vyjměte prádlo.

⚠ UPOZORNĚNÍ

- Buďte opatrní! Buben uvnitř zařízení může být stále horký.

- 7 Stisknutím tlačítka **Napájení** spotřebič vypněte.

- 8 Vyčistěte filtr cupaniny a vyprázdněte nádržku na vodu.

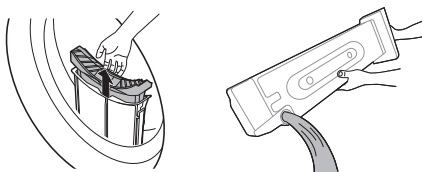

- 9 Abyste zabránili vzniku zápachu, nechte dvířka pokud možno alespoň

22 OBSLUHA

Příprava oblečení

POZNÁMKA

- Nejvyšší účinnosti sušení a nejnižší spotřeby energie dosáhnete, když nebudete spotřebič přepínat.

Kontrola prádla před vložením

▲ UPOZORNĚNÍ

- Zkontrolujte, zda není mezi spotřebičem a dvířky zaseknuté prádlo, protože by se při sušení mohlo poškodit.
- Nejlepších výsledků dosáhnete, když budete dodržovat maximální zatížení u příslušného programu sušení v tabulce programů. Přeplnění vede k nižší účinnosti sušení a způsobuje zbytečné pomačkání.
- Nevkládejte do spotřebiče promočené prádlo. Povede to k delší době sušení a vyšší spotřebě energie. Zajistěte, aby bylo prádlo před vložením dostatečně vyždímané.
- Dávka s různými materiály může znamenat delší dobu sušení a pozastavení doby na displeji v průběhu aktivního sušení. Odpočet bude pokračovat, až se uvedený čas bude rovnat skutečné době.
- Nezapomeňte vyprázdnit všechny kapsy. Hřebíky, sponky do vlasů, zápalky, tužky, mince, klíče a další podobné předměty mohou spotřebič i prádlo poškodit.
- Odstraňte volné pásky a zavřete zipy, háčky a šňůrky, aby se tyto předměty nezachytávaly o ostatní prádlo.

Třídění prádla

Oděvy jsou opatřeny štítky s informacemi o tom, jak o materiál pečovat, proto je doporučeno řídit se při sušení podle těchto štítků.

Roztřídte prádlo podle velikosti a typu materiálu a poté ho připravte podle symbolů na štítcích s informacemi o tom, jak o materiál pečovat.

Vlna

- Vlněné oblečení sušte programem **Vlna**. Nejprve se řiďte symboly na štítku na oděvu. Pokud po sušení není vlna zcela suchá, tak sušení neopakujte. Rozložte vlněné oblečení v původním tvaru a nechejte vyschnout naplocho.

Vlněné a háčkované materiály

- Některé vlněné a háčkované materiály se v závislosti na kvalitě mohou srazit.

Nežehlivé a syntetické

- Spotřebič nepřetěžujte. Oděvy z nežehlivých materiálů vyjměte ze spotřebiče ihned po dokončení programu, abyste předešli jejich zmačkání.

Dětské prádlo a noční košile

- Vždy zkontrolujte štítek na oděvu.





Přez a plasty

- Nikdy nesušte žádné předměty, které jsou vyrobeny pryže nebo plastů, např.:

- zástěry, bryndáky a potahy židlí
- záclony a ubrusy
- vanové rohože

Skelná vlákna











- Nesušte v zařízení skelná vlákna. Skleněné částice, které zůstanou v zařízení, mohou být během dalších cyklů zachyceny v oděvech.

Symbol	Popis
	Sušit na šňůře / na věšáku
	Sušit odkapáním
	Sušit naplocho
	Sušit ve stínu

ČEŠTINA

Kontrola štítku s informacemi o tom, jak pečovat o materiál

Symbole na štítcích týkajících se péče o materiál obsahují informace o materiálu prádla a o tom, jakým způsobem se má sušit.

Symbol	Popis
	Sušit
	Sušit v bubnové sušičce
	Kalandrování / odolné proti pomačkání
	Choulostivé / jemné prádlo
	Nesušit v bubnové sušičce
	Nesušit
	Sušit při vysoké teplotě
	Sušit při střední teplotě
	Sušit při nízké teplotě
	Žádné teplo / vzduch

24 OBSLUHA

Ovládací panel

Prvky ovládacího panelu

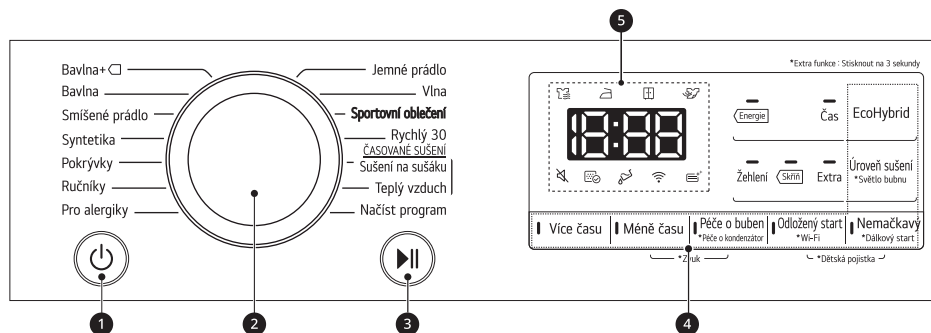

Popis	
1	<p>Tlačítko Napájení (Zap./Vyp.)</p> <ul style="list-style-type: none"> Stisknutím tlačítka Napájení zapnete a vypnete napájení. Stisknutím tlačítka Napájení zrušíte funkci Odložený start.
2	<p>Volič programu</p> <ul style="list-style-type: none"> Programy jsou k dispozici podle typu prádla. Zvolený program signalizuje příslušná kontrolka.
3	<p>Tlačítko Start/Pauza</p> <ul style="list-style-type: none"> Toto tlačítko Start/Pauza se používá pro spuštění nebo pozastavení cyklu sušení. Během pozastavení cyklu se po určité době z bezpečnostních důvodů spotřebič automaticky vypne.



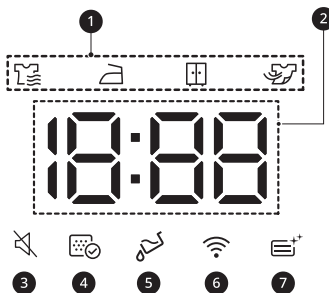

	Popis
4	<p>Tlačítka doplňkových voleb</p> <ul style="list-style-type: none"> Tato tlačítka použijte k volbě požadovaných možností vybraného programu. V žádném programu nejsou k dispozici všechny možnosti. <p>Dálkový start</p> <ul style="list-style-type: none"> Při použití aplikace LG ThinQ můžete zařízení ovládat dálkově chytrým telefonem. Pro použití funkce dálkového startu se podívejte na CHYTRÉ FUNKCE. <p>Wi-Fi</p> <ul style="list-style-type: none"> Stiskněte tlačítko Odložený start a podržte ho po dobu 3 sekund, aby se iniciovalo připojení zařízení k aplikaci LG ThinQ.
5	<p>Zobrazení času a stavu</p> <ul style="list-style-type: none"> Na displeji je zobrazeno nastavení, odhadovaná doba do konce, možnosti a stavové zprávy. Po zapnutí spotřebiče se na displeji rozsvítí výchozí nastavení.

Zobrazení času a stavu



	Popis
1	<p>Indikátor průběhu sušení</p> <ul style="list-style-type: none"> se rozsvítí, když spotřebič provádí sušení. se rozsvítí, když je spotřebič v režimu sušení pro snadné žehlení. se rozsvítí, když je spotřebič v režimu sušení do skříně. se rozsvítí, když je spotřebič v procesu chlazení.



26 OBSLUHA

	Popis
2	Zobrazení času do konce <ul style="list-style-type: none">• Když je zvolený program sušení, je zobrazena doba sušení ve zvoleném programu. Tato doba se změní, když v programu nastavíte další možnosti.• Když spotřebič diagnostikuje problémy, zobrazí se chybové zprávy.
3	 se zobrazí po vypnutí zvukové signalizace.
4	 svítí, když je třeba vyčistit nebo vložit filtr cupaniny. <ul style="list-style-type: none">• Upozornění na čištění: Stisknete-li tlačítko Napájení, dojde k zobrazení ikony.• Chybějící upozornění: Pokud není vložen filtr na vlákna, zobrazí se ikona a spotřebič nebude fungovat.
5	 svítí, když je třeba vyprázdnit nádržku na vodu nebo je plná. <ul style="list-style-type: none">• Upozornění na vylití: po stisknutí tlačítka Napájení se zobrazí tato ikona.• Upozornění na plnou nádržku na vodu: Pokud je zařízení v chodu, dojde k zobrazení ikony a ozve se akustický signál.
6	 svítí, když je zařízení připojeno k síti Wi-Fi.
7	 svítí, když probíhá čištění kondenzátoru.

Tabulka programů

Průvodce programy Sensorové sušení

ČEŠTINA

Program	Bavlna+ 	Maximální kapacita	8 kg 9 kg
Popis	Použijte pro sušení s nižší spotřebou energie než u programu Bavlna se srovnatelným nastavením.		
Úroveň sušení	Výchozí : Skříň	Dostupné: Všechny	
Poznámka pro zkušební ústavy	<ul style="list-style-type: none"> Nastavte program na Bavlna+  + Skříň + Energie (plná a poloviční kapacity) pro zkoušku v souladu s EN61121 a směrnicí 932/2012. Program Bavlna+  + Skříň + Energie je nejúčinnějším programem z hlediska zkušebních podmínek navržených v EN61121 a směrnicí 932/2012. Výsledky testu závisí na okolní teplotě, typu a množství náplně, tvrdosti vody, výkyvech proudu v elektrické síti a vybraných dodatečných možnostech. 		

Program	Bavlna	Maximální kapacita	8 kg 9 kg
Popis	Použijte pro sušení všech běžných kusů prádla, jako je bavlna, ložní prádlo, košile, džíny nebo smíšené náplně prádla, s výjimkou jemných tkanin, jako je vlna nebo hedvábí.		
Úroveň sušení	Výchozí : Skříň	Dostupné: Všechny	

Program	Smíšené prádlo	Maximální kapacita	4 kg
Popis	Suší současně různé druhy tkanin. <ul style="list-style-type: none"> Použijte pro různé druhy tkanin kromě speciálních oděvů (hedvábí/jemné prádlo, sportovní oděvy, tmavé oděvy, vlna, pokrývky/závěsy). 		
Úroveň sušení	Výchozí : Skříň	Dostupné: Všechny	

28 OBSLUHA

Program	Syntetika	Maximální kapacita	4 kg
Popis	Suší prádlo, které po sušení není třeba žehlit. • Použijte pro polyamid, akryl, polyester.		
Úroveň sušení	Výchozí : Skříň	K dispozici : Skříň, Žehlení	

Program	Pokrývky	Maximální kapacita	2,5 kg
Popis	Tento program použijte k sušení přikrývek nebo objemných kusů prádla, jako jsou polštáře, přikrývky, pokrývky, prostěradla nebo lůžkoviny z pelíšků domácích zvířat.		
Úroveň sušení	Nelze nastavit		

Program	Ručníky	Maximální kapacita	4,5 kg
Popis	Tento program použijte k sušení ručníků.		
Úroveň sušení	Nelze nastavit		

Program	Pro alergiky	Maximální kapacita	4,5 kg
Popis	Tento program vám pomůže snížit alergeny, jako jsou roztoči.		
Úroveň sušení	Nelze nastavit		

Program	Jemné prádlo	Maximální kapacita	1,5 kg
Popis	Tento program použijte k sušení košil/halenek, nylonu, spodního prádla nebo jemného a krajkového prádla, které se může snadno poškodit.		
Úroveň sušení	Nelze nastavit		

Program	Vlna	Maximální kapacita	1 kg
Popis	Tento program použijte k sušení vlněného prádla, které se může srazit, nebo prádla, které se musí prát v ruce a vyžaduje opatrné zacházení.		
Úroveň sušení	Nelze nastavit		

Program	Sportovní oblečení	Maximální kapacita	2 kg
Popis	Tento program použijte k sušení speciálních částí oděvu pro sportovní a outdoorové použití.		
Úroveň sušení	Nelze nastavit		

Program	Rychlý 30	Maximální kapacita	1 kg
Popis	Tento program použijte k sušení lehkých nebo malých kusů prádla (až 3 kusy).		
Úroveň sušení	Nelze nastavit		

Program	Načíst program	Maximální kapacita	-
Popis	Tento program vám umožní stáhnout do vašeho spotřebiče nový a speciální program sušení pomocí chytrého telefonu. Výchozí program je Deodorizace .		

Průvodce programy Časovaného sušení

Program	Sušení na sušáku	Maximální kapacita	-
Typ prádla	Hedvábí, vlna, jemné prádlo		
Detail	Osvěžuje tkaniny bez sušení v bubnu		

30 OBSLUHA

Program	Teplý vzduch	Maximální kapacita	-
Typ prádla	Osušky, župany, utěrky a akrylové prošívané tkaniny		
Detail	Malé předměty a vlhké oblečení, předměty každodenní potřeby vhodné pro sušení za tepla		

⚠ UPOZORNĚNÍ

- Pokud je dávka menší než 1 kg, použijte program **Teplý vzduch** z programů časovaného sušení. Vlněné kusy prádla je třeba sušit pomocí programu **Vlna** a tkaniny citlivé na teplo, jako je hedvábí a spodní prádlo, je třeba sušit pomocí programu **Jemné prádlo**. Při volbě požadovaného programu dodržujte doporučenou dávku prádla. V opačném případě může dojít k poškození prádla.

POZNÁMKA

- Pokud je zařízení nainstalováno pod jiným zařízením, může dojít ke snížení výkonu.
- Pokud nebylo prádlo odstředěno na vysoké otáčky při praní, bude to znamenat vyšší spotřebu energie a delší dobu sušení. Velké kusy povlečení a deky se kvůli nerovnoměrnému proudění vzduchu v důsledku jejich zamotání nemusí sušit rovnoměrně. Může být nutné je uprostřed cyklu vyjmout a vložit zpět, aby bylo zajištěno správné sušení.

Volitelné možnosti sušení

Program		EcoHybrid		
Program	Úroveň sušení	Vypnuto	Energie	Čas
Bavlna+ <input type="checkbox"/>	Extra		●	●
	Skříň		●	●
	Žehlení		●	●
Bavlna	Extra			●
	Skříň			●
	Žehlení			●

Program		EcoHybrid		
Program	Úroveň sušení	Vypnuto	Energie	Čas
Smíšené prádlo	Extra		●	●
	Skříň		●	●
	Žehlení		●	●
Syntetika	Skříň		●	●
	Žehlení		●	●
Pokrývky	-			●
Ručníky	-			●
Pro alergiky	-			●
Jemné prádlo	-		●	
Vlna	-		●	
Sportovní oblečení	-		●	
Rychlý 30	-			●
Sušení na sušáku	-		●	
Teplý vzduch	-		●	●

ČEŠTINA

32 OBSLUHA

Volitelné programy a další funkce

Odložený start

Umožní vám oddálit čas ukončení cyklu sušení od 3 hodin do 19 hodin.

- 1 Zapněte spotřebič.
- 2 Vyberte program
- 3 Stiskněte tlačítko **Odložený start**.
- 4 Tlačítka **Více času** a **Méně času** nastavte hodiny odložení.

- 5 Stiskněte tlačítko **Start/Pauza**.

POZNÁMKA

- Kromě LED kontrolky tlačítka **Odložený start** všechny LED kontrolky na ovládacím panelu do 20 minut zhasnou. Tato funkce se může lišit v závislosti na zakoupeném modelu.

Nemačkový

Umožní vám snížit množství záhybů, když prádlo po skončení cyklu sušení ihned nevyjmete.

Když je tato funkce zapnuta, kontrolka, která indikuje, že je nastavena možnost Nemačkový, se rozsvítí a spotřebič se opakovaně spustí na dobu 10 sekund a pozastaví se na 5 minut. Tato možnost se automaticky vypne po 2 hodinách na konci cyklu sušení.

Chcete-li tuto možnost vypnout, stiskněte tlačítko **Nemačkový** předtím, než spustíte cyklus sušení.

POZNÁMKA

- Po zapnutí funkce se na displeji zobrazí čárkovaný obdélník a ∞ .
- Když je tato možnost zapnutá, po dokončení cyklu sušení funguje pouze tlačítko **Napájení**.
- Když je probíhá cyklus sušení, nejprve cyklus pozastavte a poté možnost nastavte.
- Před vyjmutím prádla spotřebič vždy vypněte.

Úroveň sušení

Umožňuje zvolit úroveň sušení pro program sušení.

- **Extra:** Silné a prošívané tkaniny
- **Skříň:** Pro tkaniny, které není třeba žehlit
- **Žehlení:** Pro tkaniny, které je třeba žehlit

- 1 Zapněte spotřebič.
- 2 Vyberte program
- 3 Opakovaným stisknutím tlačítka **Úroveň sušení** vyberte úroveň sušení.

Zapnutí/vypnutí zvukové signalizace

Umožňuje zapnout a vypnout zvukový signál. Stiskněte a podržte současně tlačítka **Méně času** a **Péče o buben** po dobu 3 sekund.

- Když je možnost zapnutá, rozsvítí se kontrolka LED.

EcoHybrid

Umožní vám nabídnout možnost úspory energie nebo času.

- **Energie:** možnost úspory energie.
- **Čas:** možnost úspory času.

Světlo bubnu

Pokud zapnete tuto funkci, uvidíte během činnosti zařízení dovnitř bubnu.

Funkci zapnete nebo vypnete tak, že stisknete tlačítko **Úroveň sušení** a podržíte ho 3 sekundy.

POZNÁMKA

- Světlo se vypíná automaticky po 4 minutách.
- Možnost vidět dovnitř bubnu závisí na povrchové úpravě dvířek.

Více času / méně času

Umožňuje prodloužení nebo zkrácení doby sušení při použití programů ručního sušení jako **Sušení na sušáku** a **Teplý vzduch**.

- Pro prodloužení doby trvání vybraného programu o pět minut stiskněte tlačítko **Více času**.
- Pro zkrácení doby trvání vybraného programu o pět minut stiskněte tlačítko **Méně času**.

Dětská pojistka

Umožní vám ovládat zamykání a odemykání ovládacího panelu.

Zabraňuje dětem měnit cykly nebo obsluhovat spotřebič.

Uzamknutí ovládacího panelu

- 1 Stiskněte současně tlačítko **Nemačkový** a **Odložený start** a podržte jej stisknuté po dobu 3 sekund.
- 2 Zazní zvukový signál a na displeji se zobrazí $\square L$.
 - Když je funkce aktivována, všechna tlačítka kromě tlačítka **Napájení** jsou uzamčena.

POZNÁMKA

- Vypnutím napájení nebo dokončením všech programů nedojde k deaktivaci funkce dětské pojistky. Abyste měli přístup k dalším funkcím, je nutné dětskou pojistku deaktivovat.

Odemknutí ovládacího panelu

Stiskněte současně tlačítko **Nemačkový** a **Odložený start** a podržte jej stisknuté po dobu 3 sekund.

- Zazní zvukový signál a na displeji bude znovu zobrazen zbývající čas aktuálního programu.

Sušení na sušáku

Tento program je určen pro použití s prádlem, které musí být sušeno naplocho, bez převrácení, jako jsou svetry a jemné tkaniny.

Abyste mohli tento program používat, potřebujete držák do sušičky, který se umístí uvnitř spotřebiče. Před sušením zlikvidujte obalové materiály držáku do sušičky.

34 OBSLUHA

POZNÁMKA

- Některé modely nejsou prodávány s veškerým dostupným příslušenstvím. Pokud jste sušák nedostali s modelem, možná ho budete muset koupit. Obratě se na informační centrum pro zákazníky společnosti LG Electronics nebo navštivte webové stránky společnosti LG na adrese <http://www.lg.com>.

1 Otevřete dvířka

2 Zasuňte háček sušáku do středu bubny.

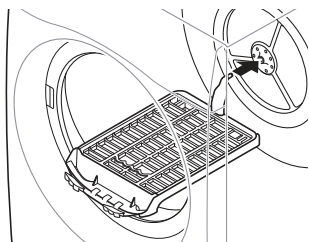

3 Sušák umístěte na konstrukci nad filtr cupaniny a zatlačte na něj. Tím sestavení dokončíte.

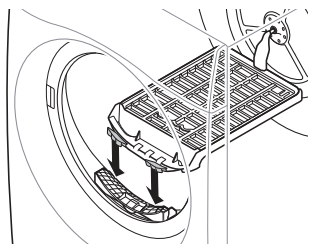

4 Vlhké prádlo položte na horní část sušáku. Okolo prádla ponechte volný prostor, aby mohl proudit vzduch.

- Sušák se nebude pohybovat, ale buben se bude otáčet.

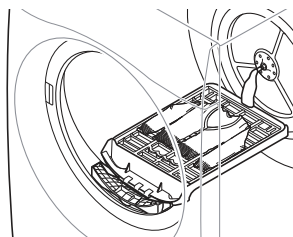

5 Zavřete dvířka.

6 Zapněte napájení a vyberte **Sušení na sušáku**.

7 Stiskněte tlačítko **Start/Pauza**.

POZNÁMKA

- Zkontrolujte filtr cupaniny a odstraňte veškerou cupaninu, která se nahromadila z prádla sušeného na sušáku.
- Tlačítka **Více času/Méně času** **Více času / Méně času** můžete použít k přesnějšímu upravení doby sušení.

INTELIGENTNÍ FUNKCE

Aplikace LG ThinQ

Aplikace **LG ThinQ** vám umožňuje komunikovat se spotřebičem pomocí smartphonu.

Funkce aplikace LG ThinQ

Se spotřebičem komunikujte pomocí smartphonu a použítí příslušných chytrých funkcí.

Smart Pairing (Intelligentní párování)

Tato funkce automaticky vybere nejideálnější cyklus a nastavení sušičky na základě informací o použití naposledy dokončeného pracovního cyklu.

POZNÁMKA

- Tuto funkci lze používat, pouze když jsou pračka i sušička připojeny k aplikaci **LG ThinQ**.
- Pokud tuto funkci povolíte v aplikaci **LG ThinQ** a po použití pračky zapnete sušičku, automaticky se nastaví doporučený cyklus sušičky.

Smart Diagnosis

Tato funkce poskytuje užitečné informace pro zjištění a vyřešení potíží se spotřebičem na základě vzorce jeho používání.

Upozornění na zprávy Push

Po dokončení programu nebo v případě potíží se spotřebičem můžete v chytrém telefonu přijímat nabízená oznámení. Tato oznámení se aktivují, i když je aplikace **LG ThinQ** vypnutá.

Sledování energie

Tato funkce zjišťuje spotřebu energie při naposledy použitých cyklech a měsíční průměr.

Nastavení

Umožňuje nastavit různé možnosti na spotřebiči a v aplikaci.

POZNÁMKA

- Pokud změňte bezdrátový router, poskytovatele internetových služeb nebo heslo, smažte registrovaný spotřebič z aplikace **LG ThinQ** a znovu ji zaregistrujte.
- Aplikace podléhá změnám za účelem zlepšení jejich funkcí bez předchozího upozornění pro uživatele.
- Funkce se mohou lišit v závislosti na modelu.

Před použitím aplikace LG ThinQ

- 1 Zkontrolujte vzdálenost mezi zařízením a WiFi routerem (WiFi síť).
 - Pokud jsou přístroj a bezdrátový router od sebe příliš daleko, síla signálu slábně. Registrace může trvat dlouho nebo může selhat instalace.

36 INTELIGENTNÍ FUNKCE

- 2** Vypněte **Mobilní data** nebo **Data telefonu** ve vašem chytrém telefonu.

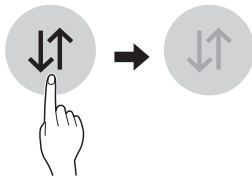

- 3** Připojte smartphone k bezdrátovému routeru.

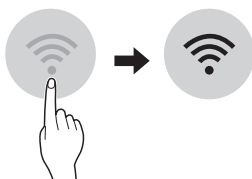

POZNÁMKA

- Chcete-li ověřit připojení Wi-Fi, zkontrolujte, zda na ovládacím panelu svítí ikona .
- Zařízení podporuje pouze WiFi sítě o frekvenci 2,4 GHz. Pokud si chcete ověřit frekvenci své sítě, kontaktujte poskytovatele internetových služeb nebo nahlédněte do návodu k vašemu WiFi routeru.
- Aplikace **LG ThinQ** není odpovědná za žádné potíže se síťovým připojením ani za případné poruchy, závady nebo chyby způsobené síťovým připojením.
- Pokud má přístroj potíže s připojením k síti Wi-Fi, může být příliš daleko od routeru. Sílu signálu Wi-Fi zlepšíte zakoupením Wi-Fi extenderu (prodlužovače dosahu).
- Připojení Wi-Fi nemusí fungovat nebo může být přerušeno z důvodu prostředí domácí sítě.
- Síťové připojení nemusí fungovat správně v závislosti na poskytovateli internetových služeb.

- Okolní bezdrátové prostředí může zpomalit služby bezdrátové sítě.
- Přístroj nemusí být zaregistrován v důsledku problémů s přenosem bezdrátového signálu. Odpojte přístroj ze sítě, počkejte asi minutu a zkuste to znovu.
- Pokud je na vašem bezdrátovém routeru povolena firewall brána, zakažte ji nebo přidejte výjimku.
- Název bezdrátové sítě (SSID) musí být kombinace anglických písmen a čísel (nepoužívejte speciální znaky).
- Uživatelské rozhraní (UI) smartphonu se může lišit v závislosti na operačním systému (OS) a výrobci.
- Je-li bezpečnostní protokol routeru nastaven na hodnotu **WEP**, nemusí se vám podařit nastavit síť. Změňte ho na jiné bezpečnostní protokoly (doporučujeme **WPA2**) a znovu výrobek zaregistrujte.

Instalování aplikace LG ThinQ

Na chytrém telefonu přejděte do obchodu Google Play Store & Apple App Store a vyhledejte aplikaci **LG ThinQ**. Podle pokynů si aplikaci stáhněte a nainstalujte.

Aktivace síťového připojení

- 1** Spustte aplikaci **LG ThinQ**.
- 2** Vyberte a dotkněte se v aplikaci možnosti **Sušička**.
- 3** Stiskněte tlačítko **Napájení** na ovládacím panelu.

- 4 Stiskněte a 3 sekundy podržte tlačítko **Wi-Fi** na ovládacím panelu.
 - Během připojování bude kontrolka Wi-Fi blikat.

Dálkové používání spotřebiče

Dálkový start

K ovládání zařízení můžete používat svůj chytrý telefon. Můžete také sledovat průběh programu, takže víte, kolik času zbývá do konce programu.

Pro použití této funkce

- 1 Stiskněte tlačítko **Napájení**.
- 2 Vložte prádlo do bubnu.
- 3 Chcete-li povolit funkci dálkového ovládání, stiskněte tlačítko **Nemačkový** a podržte ho 3 sekundy.
- 4 Spustěte cyklus z aplikace **LG ThinQ** na vašem chytrém telefonu.

POZNÁMKA

- Když je tato funkce aktivovaná, můžete spustit cyklus pouze z aplikace **LG ThinQ** v chytrém telefonu. Pokud se cyklus nespustí, zařízení bude čekat na spuštění programu, dokud ho nevypnete dálkově pomocí aplikace nebo nezakážete tuto funkci.
- Cyklus nelze spustit dálkově, pokud jsou otevřená dvířka.

Ruční vypnutí této funkce

Když je funkce aktivovaná, stiskněte tlačítko **Nemačkový** a podržte ho 3 sekundy.

Načíst program

Funkce Načíst (stáhnout) program tohoto spotřebiče vám umožňuje stáhnout nové a speciální programy, které nejsou zahrnuty v základních programech spotřebiče.

Spotřebiče, které byly úspěšně zaregistrovány, mohou stahovat řadu speciálních programů specifických pro dané zařízení.

Když se do spotřebiče úspěšně stáhne program, spotřebič ho uchová v paměti, dokud nebude stažen nový.

POZNÁMKA

- Ve spotřebiči může být uložen vždy pouze jeden stažený program.

Deaktivace síťového připojení

- 1 Stiskněte tlačítko **Napájení** na ovládacím panelu.
- 2 Pro deaktivaci síťového připojení současně stiskněte a podržte tlačítka **Úroveň sušení** a **Odložený start** po dobu 3 sekund.

Technické parametry modulu pro bezdrátovou síť LAN

Model	LCW-007
Frekvenční rozsah	2412 až 2472 MHz

38 INTELIGENTNÍ FUNKCE

Model	LCW-007
Výstupní výkon (Max.)	IEEE 802.11b: 17.59 dBm
	IEEE 802.11g: 17.39 dBm
	IEEE 802.11n(HT20): 16.64 dBm
	IEEE 802.11n(HT40): 17.05 dBm

Verze softwaru bezdrátové funkce: V 1.0
S ohledem na uživatele by se toto zařízení mělo instalovat a provozovat tak, aby byla minimální vzdálenost mezi zařízeními a tělem alespoň 20 cm.

Spotřeba energie v pohotovostním režimu

Spotřeba energie v pohotovostním režimu	0,18 W
Spotřeba energie v pohotovostním režimu a s připojením na síť	2,0 W
Doba, po kterou funkce řízení spotřeby, anebo podobná funkce, přepne zařízení automaticky do pohotovostního režimu, anebo režimu vypnutí s podmínkou, že síť zůstane v pohotovostním režimu.	20 min.

Prohlášení o shodě



Společnost LG Electronics tímto prohlašuje, že tato sušička a její vybavení je ve shodě se směrnicí 2014/53/EU. Plný

text prohlášení o shodě EU je k dispozici na následující internetové adrese:

<http://www.lg.com/global/support/cedoc/cedoc#>

LG Electronics European Shared Service Centre B. V.

Krijgsman 1, 1186 DM Amstelveen, Nizozemsko



Informační upozornění k softwaru s otevřeným zdrojovým kódem

Chcete-li získat zdrojový kód na základě licence GPL, LGPL, MPL a dalších licencí k softwaru s otevřeným zdrojovým kódem, který tento výrobek obsahuje, navštivte webový server <http://opensource.lge.com>.

Kromě zdrojového kódu si lze stáhnout všechny zmiňované licenční podmínky, vyloučení záruky a upozornění na autorská práva.

Společnost LG Electronics vám také poskytne otevřený zdrojový kód na disku CD-ROM za poplatek pokrývající náklady na distribuci (např. cenu média, poplatky za dopravu a manipulaci), a to na základě žádosti zaslané e-mailem na adresu opensource@lge.com. Tato nabídka platí po dobu tří let od posledního odeslání produktu. Tato nabídka platí pro každého, kdo obdrží tuto informaci.

Smart Diagnosis

Tato funkce je k dispozici pouze u modelů s logem  nebo .

Pomocí této funkce můžete diagnostikovat a vyřešit problémy se svým spotřebičem.

POZNÁMKA

- Z důvodů, které nelze přičíst nedbalosti společnosti LGE, služba nemusí fungovat příčinou vnějších faktorů, jako je například, ale nikoliv výhradně, nedostupnost Wi-Fi, odpojení Wi-Fi, zásady místního obchodu s aplikacemi nebo nedostupnost aplikace.
- Funkce může být změněna bez předchozího upozornění a může mít jinou podobu v závislosti na tom, kde se nacházíte.

ČEŠTINA

Použití LG ThinQ k diagnostice problémů

Pokud se u spotřebiče vybaveného Wi-Fi vyskytne problém, mohou se pomocí aplikace **LG ThinQ** přenést údaje potřebné k řešení problému do smartphonu.

- Spustíte aplikaci **LG ThinQ** a v nabídce vyberete funkci **Smart Diagnosis**. Postupujte podle pokynů v aplikaci **LG ThinQ**.



Použití zvukové diagnostiky k diagnostice problémů

Chcete-li použít zvukovou diagnostiku, postupujte podle pokynů uvedených níže.

- Spustíte aplikaci **LG ThinQ** a v nabídce vyberete funkci **Smart Diagnosis**. Postupujte podle pokynů pro zvukovou diagnostiku uvedených v aplikaci **LG ThinQ**.

- 1 Stiskněte tlačítko **Napájení** a zapněte spotřebič.

- Nemačkejte žádná jiná tlačítka ani neotáčejte voličem programů.

- 2 Umístěte mikrofon chytrého telefonu blízko k logu  nebo .

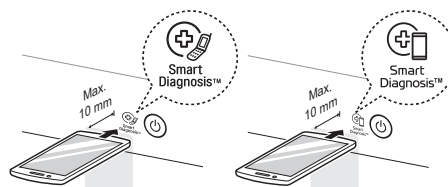

- 3 Alespoň na tři sekundy držte tlačítko **Více času** a zároveň držte mikrofon telefonu u loga, dokud nedojde k přenosu všech dat.

- Přidržujte telefon na místě až do dokončení přenosu dat. Zobrazí se zbývající čas pro přenos dat.

- 4 Po dokončení přenosu údajů se v aplikaci zobrazí diagnóza.

POZNÁMKA

- K dosažení co nejlepších výsledků s telefonem nehýbejte, dokud je přenos tónů aktivní.

ÚDRŽBA

⚠ VAROVÁNÍ

- Při čištění přístroje vytáhněte síťovou zástrčku. Nevytažení zástrčky může mít za následek zasažení elektrickým proudem.

Čištění po každém sušení

Čištění filtru cupaniny

⚠ UPOZORNĚNÍ

- Podle následujících pokynů správným způsobem vyčistěte filtr cupaniny. Pokud to neuděláte, nemusí dojít k řádnému odstranění cupaniny nahromaděné ve výměníku tepla.

POZNÁMKA

- Před vytažením filtru cupaniny vyjměte ze spotřebiče veškeré prádlo.
- Po vyčištění vložte filtr cupaniny zpět na místo. Když filtr cupaniny ve spotřebiči není, spotřebič nelze spustit.

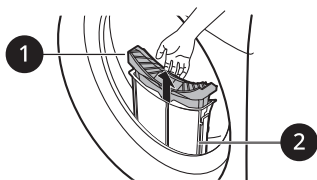

❶ Vnitřní filtr

- Vnitřní filtr čistěte před každým použitím i po něm.

❷ Vnější filtr

- Vnější filtr vyčistěte po každých 10 sušeních, nebo když se v něm nahromadí cupanina.

- Po každých 10 cyklech sušení zazní zvukový signál a rozblíká se ikona

Čištění vnitřního filtru

- 1 Vyjměte vnitřní filtr z vnějšího filtru a otevřete ho.
 - Filtr otevřete jeho rozvinutím ve směru šípky.

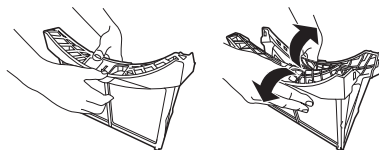

- 2 Nejprve odstraňte velké chomáče cupaniny a poté vyčistěte zbývající cupaninu pomocí vysavače nebo opláchnutím pod tekoucí vodou.

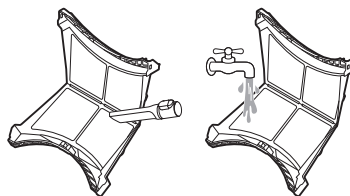

- Pokud je filtr vlhký, nechte ho zcela vyschnout. Pokud to neuděláte, může se ve spotřebiči objevit zápach.

3 Po úplném vysušení vnitřního filtru ho zavřete zatlačením na střed.

- Zkontrolujte, že je pravá i levá strana filtru správně uzavřená.

4 Vložte vnitřní filtr do vnějšího filtru.

Čištění vnějšího filtru

1 Odstraňte prach nebo cupaninu kolem vstupu filtru.

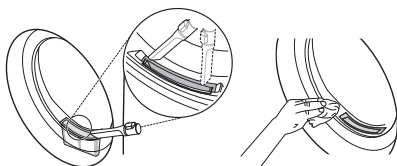

⚠ UPOZORNĚNÍ

- Když do vstupu filtru spadne cupanina, může to způsobit snížení účinnosti sušení a prodloužení doby sušení.

2 Vytáhněte vnější filtr.

3 Odstraňte vnitřní filtr.

4 Otevřete vnější filtr tak, že ho rozbalíte ve směru šipek chycením za horní okraj vnějšího filtru.

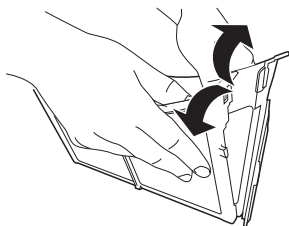

5 Pomocí vysavače nebo opláchnutím pod tekoucí vodou vyčistíte zbývající cupaninu.

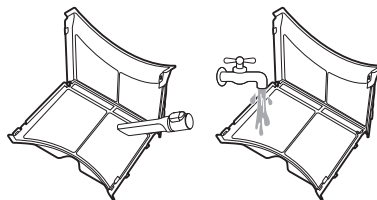

- Pokud je filtr vlhký, nechte ho zcela vyschnout. Pokud to neuděláte, může se ve spotřebiči objevit zápach.

6 Zavřete vnější filtr a zároveň zatlačte na jeho stranu ❶.

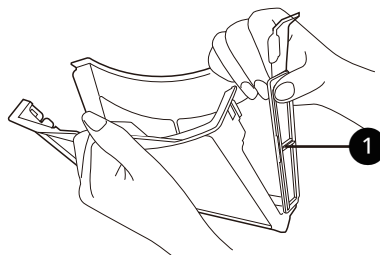

POZNÁMKA

- Zkontrolujte, že je strana filtru správně zavřená. Jinak se může cupanina nahromadit ve filtru dostat do spotřebiče a snížit účinnost sušení.

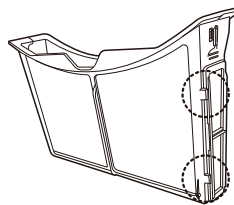

42 ÚDRŽBA

- 7 Oba filtry cupaniny zavřete a vložte je zpět.

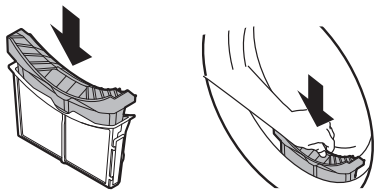

⚠ UPOZORNĚNÍ

- Když není filtr cupaniny na místě, nekládejte ani nevyjímejte žádné prádlo. Prádlo by mohlo spadnout do vstupu filtru a způsobit závadu spotřebiče.

Vyprázdnění nádržky na vodu

Kondenzovaná voda je sbírána do nádržky na vodu.

Po každém použití nádržku na vodu vyprázdněte. Pokud tak neučiníte, dojde ke zhoršení výkonu sušení.

POZNÁMKA

- Je-li nádržka na vodu plná, rozsvítí se ikona  a při provozu spotřebiče se ozývají akustické signály. Pokud k takové situaci dojde, je třeba nádržku na vodu do hodiny vyprázdnit.
- Když dojde k vypuštění kondenzované vody přímo přes volitelnou odtokovou hadici, není nutné nádržku na vodu vyprazdňovat.

- 1 Vyjměte nádržku na vodu.

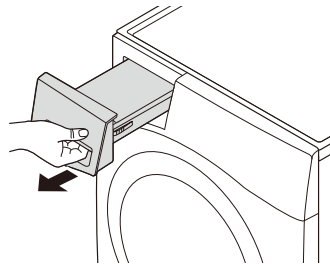

- 2 Nádržku na vodu vyprázdněte do umyvadla.

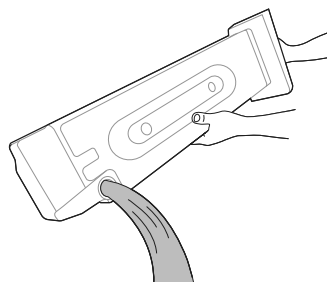

⚠ UPOZORNĚNÍ

- Kondenzovanou vodu nepijte ani ji opětovně nevyužívejte. Mohlo by to vést ke zdravotním problémům pro lidi i zvířata.

- 3 Vložte nádržku zpět do spotřebiče.
- Zatlačte nádržku na vodu zpět na místo až na doraz tak, aby zacvakla.
- 4 Stiskněte tlačítko **Start/Pauza**.

Pravidelné čištění spotřebiče

Otírání snímače vlhkosti

Toto zařízení snímá během provozu úroveň vlhkosti prádla, což znamená, že musí být pravidelně čištěno, aby byl z povrchu snímače odstraňován nahromaděný vodní kámen.

Otřete snímače uvnitř bubny.

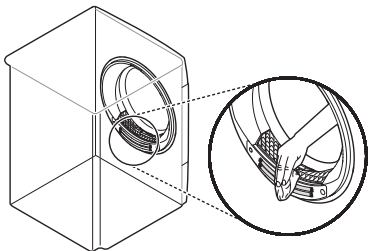

⚠ UPOZORNĚNÍ

- Snímač vlhkosti neotírejte abrazivními materiály. Snímač vždy čistěte suchou hrubou akrylovou houbou.

Čištění mřížky vstupu chladného vzduchu

Mřížku vstupu chladného vzduchu 3 - 4krát do roka vyluxujte. Tak zajistíte, že nedojde ke hromadění cupaniny nebo nečistot, které by mohly způsobit nedostatečné proudění vzduchu.

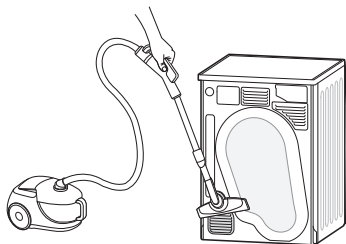

POZNÁMKA

- Ventilační mřížkou je vypouštěn teplý vzduch.
- Aby ze zařízení spalujících jiné palivo, jako je otevřený oheň, nemohlo dojít ke zpětnému proudění plynů do místnosti, je třeba zajistit odpovídající větrání.

Vypouštění zbývající kondenzované vody

Po sušení prádla se malé množství kondenzované vody může usadit v základně spotřebiče a způsobovat zápach. Zbývající vodu pravidelně vypouštějte, abyste omezili nepříjemný zápach ze spotřebiče.

POZNÁMKA

- Když se chystáte být delší dobu pryč, je dobré zbývající vodu vypustit, protože zbývající voda se usadí a způsobí zápach.
- Před dezodorizací je lepší zbývající vodu vypustit.
- Zbývající voda může způsobit zamrznutí hlavní odtokové hadice a ovlivnit účinnost sušení v chladném počasí. Vypouštění zbývající vody může zabránit neočekávanému zamrznutí spotřebiče.

44 ÚDRŽBA

- 1 Odpojte odtokovou hadici pod spotřebičem a vypusťte zbývající vodu.

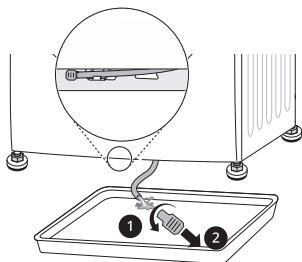

POZNÁMKA

- Pokud je nainstalovaná volitelná odtoková hadice nebo je spotřebič postavený na pračce, použijte nádržku na vodu.

- 2 Vložte zátku zpět od odtokové hadice a připevněte odtokovou hadici do držáku.

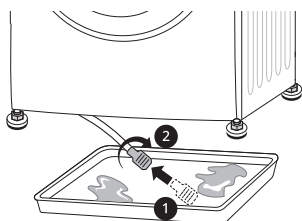

⚠ UPOZORNĚNÍ

- Když zůstane hadice otevřená, může z ní unikat voda. Věnujte pozornost správnému zasunutí zátky.

Použití funkce čištění bubnu

Po určité době používání se může ve spotřebiči objevit zápach, takže prádlo po sušení zapáchá. Pravidelné používání

funkce čištění pomáhá redukovat zápach ze spotřebiče.

⚠ UPOZORNĚNÍ

- Vyměňte ze spotřebiče veškeré prádlo.

- 1 Vytáhněte nádržku na vodu, vylijte z ní kondenzovanou vodu a vložte ji zpět do spotřebiče.
- 2 Zapněte spotřebič.
- 3 Stiskněte tlačítko **Péče o buben**.
- 4 Stiskněte tlačítko **Start/Pauza**.
 - Tento cyklus trvá asi 3 hodiny.



- 5 Po dokončení cyklu vyprázdněte nádržku na vodu.

POZNÁMKA

- Když je nainstalovaná volitelná odtoková hadice, není třeba nádržku na vodu vyprazdňovat.

- 6 Otevřete dvířka sušičky, aby spotřebičem mohlo proudit dostatečné množství vzduchu a vyvětral se zbývající zápach.

⚠ VAROVÁNÍ

- Z bezpečnostních důvodů nedovolte, aby se do spotřebiče dostaly děti nebo

zvířata. Mohlo by dojít k poškození nebo zranění.

Použití funkce čištění kondenzátoru

Spotřebič automaticky s využitím vody kondenzované z prádla čistí cupaninu, která se usazuje na povrchu kondenzátoru. Čištění kondenzátoru je ale možné spustit manuálně, pokud to chcete dělat častěji.

⚠ UPOZORNĚNÍ

- Vyměňte ze spotřebiče veškeré prádlo.

- 1 Vytáhněte nádržku na vodu a vyprázdněte ji.
- 2 Do otvoru přihrádky na vodní nádržku pomalu nalijte 1 litr vody. Poté vložte prázdnou nádržku na vodu zpět do spotřebiče.
 - Nelijte vodu příliš rychle, jinak vyteče.
 - Když nalijete do přihrádky více než 1,5 litr vody, voda bude vytékat zpět.

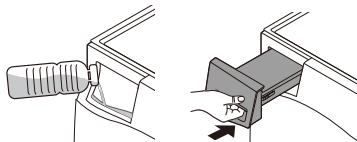

- 3 Zapněte spotřebič.

- 4 Stiskněte a podržte po dobu 3 sekund tlačítko **Péče o kondenzátor**.



- 5 Stisknutím tlačítka **Start/Pauza** zahajte čištění kondenzátoru.
 - Čištění kondenzátoru trvá hodinu.
- 6 Po dokončení čištění vyprázdněte nádržku na vodu.

POZNÁMKA

- Když je nainstalovaná volitelná odtoková hadice, není třeba nádržku na vodu vyprazdňovat.
- 7 Otevřete dvířka sušičky, aby spotřebičem mohlo proudit dostatečné množství vzduchu a buben se po dokončení čištění důkladněji vysušil.

⚠ VAROVÁNÍ

- Z bezpečnostních důvodů nedovolte, aby se do spotřebiče dostaly děti nebo zvířata. Mohlo by dojít k poškození nebo zranění.

46 ODSTRAŇOVÁNÍ ZÁVAD

ODSTRAŇOVÁNÍ ZÁVAD

Provoz vašeho spotřebiče může vést k chybám a poruchám. Následující tabulky obsahují možné příčiny a poznámky k řešení chybového hlášení nebo poruchy. Doporučuje se, abyste si pozorně přečetli tabulky níže, abyste ušetřili čas a peníze, které mohou vzniknout za volání do servisního střediska společnosti LG Electronics.

Před voláním do servisního střediska

Váš spotřebič je vybaven systémem automatického monitorování chyb, který pomáhá rozpoznat a diagnostikovat problémy v počátečním stadiu. Pokud není provoz vašeho spotřebiče bezproblémový nebo pokud spotřebič vůbec nefunguje, zkontrolujte před voláním servisního střediska LG Electronics následující tabulky.

Chybová hlášení

Příznaky	Možná příčina a řešení
dE CHYBA DVEŘÍ	Během chodu zařízení byla otevřena dvířka nebo bylo zařízení provozováno, aniž by byla dvířka řádně zavřena. <ul style="list-style-type: none"> • Zcela zavřete dvířka. • Pokud hlášení dE nezhasne, obraťte se na servisní středisko.
dE4 CHYBA DVEŘÍ	Detekce dveřního spínače nefunguje správně. <ul style="list-style-type: none"> • Vytáhněte elektrickou zástrčku a obraťte se na servisní středisko.
EE 1 / EE2 / EE4 CHYBA TEPLoty	Došlo k závadě senzoru teploty. <ul style="list-style-type: none"> • Vytáhněte elektrickou zástrčku a obraťte se na servisní středisko.
FI CHYBA TEPLoty	Teplota uvnitř zařízení náhle stoupla. <ul style="list-style-type: none"> • Vytáhněte elektrickou zástrčku a obraťte se na servisní středisko.
LE 1 CHYBA UZAMČENÉHO MOTORU	Motor se náhle zastavil. <ul style="list-style-type: none"> • Zkontrolujte, zda množství prádla nepřesahuje maximální zátěž. • Vytáhněte elektrickou zástrčku a obraťte se na servisní středisko.

Příznaky	Možná příčina a řešení
LE2 / RE CHYBA KOMPRESORU	Kompresor se náhle zastavil. <ul style="list-style-type: none"> Vytáhněte elektrickou zástrčku a obraťte se na servisní středisko.
QE CHYBA ODTOKOVÉHO ČERPADLA	Došlo k závadě vypouštěcího motoru čerpadla. <ul style="list-style-type: none"> Vytáhněte elektrickou zástrčku a obraťte se na servisní středisko.
	Okolní teplota pro instalaci je nižší než nula. <ul style="list-style-type: none"> Doporučená okolní teplota pro instalaci je 5 - 35 °C.

Obsluha

Příznaky	Možná příčina a řešení
Zařízení se nezapne.	Napájecí kabel není správně zapojen. <ul style="list-style-type: none"> Ujistěte se, že je zástrčka pevně připojena do uzemněné zásuvky odpovídající typovému štítku spotřebiče.
	Přerušená pojistka, vypnutý jistič v domovním rozvaděči nebo přerušená dodávka elektrické energie. <ul style="list-style-type: none"> Zapněte jistič nebo vyměňte pojistku. Nezvyšujte proudovou hodnotu pojistky. Pokud představuje problém přetížení obvodu, nechte jej opravit odborným elektrikářem.
Zařízení nevydává teplo.	Přerušená pojistka, vypnutý jistič v domovním rozvaděči nebo přerušená dodávka elektrické energie. <ul style="list-style-type: none"> Zapněte jistič nebo vyměňte pojistku. Nezvyšujte proudovou hodnotu pojistky. Pokud představuje problém přetížení obvodu, nechte jej opravit odborným elektrikářem.

48 ODSTRAŇOVÁNÍ ZÁVAD

Příznaky	Možná příčina a řešení
Vytéká voda.	Hadice nádržky na vodu nebo volitelná odtoková hadice nebyly správně připojeny. <ul style="list-style-type: none">• Připojte správně hadici nádržky na vodu nebo volitelnou odtokovou hadici. Dvířka jsou zavřena a je v nich zachyceno prádlo nebo cizí předmět. <ul style="list-style-type: none">• Před použitím spotřebiče zkontrolujte, zda ve dvířkách není zachyceno prádlo nebo cizí předmět. Pokud trvale vytéká voda, obraťte se na informační středisko pro zákazníky společnosti LG Electronics.
Po dokončení cyklu sušení se spotřebič začne sám spouštět a zastavovat.	Toto je způsob, jak funguje volba Nemačkový. <ul style="list-style-type: none">• Zkontrolujte, zda je nastavena volba Nemačkový. Tato volba je navržena tak, aby se předešlo vzniku záhybů, které se vytvoří, když není prádlo ihned po cyklu sušení vyjmuto. Když je tato volba nastavena, spotřebič běží 10 sekund a pozastaví se na 5 minut. Volba je aktivní až 2 hodiny.

Výkon

Příznaky	Možná příčina a řešení
Sušení oblečení trvá příliš dlouho.	Náplň není řádně roztříděna. <ul style="list-style-type: none"> Rozdělte lehké a těžké kusy oblečení. Sušení větších a těžších kusů trvá déle. Lehké kusy oblečení smíchané s těžkými kusy mohou ošálit snímač, neboť schnou rychleji.
	Velká náplň těžkých tkanin. <ul style="list-style-type: none"> Těžké tkaniny schnou pomaleji, neboť zadržují více vlhkosti. Abyste napomohli snížení doby sušení a její větší rovnoměrnosti u velkých a těžkých tkanin, rozdělte je do menších a stejnoměrných dávek.
	Ovládací prvky zařízení nejsou správně nastaveny. <ul style="list-style-type: none"> Použijte nastavení ovládání vhodné pro typ sušené náplně. Aby bylo dosaženo řádného sušení, mohou některé typy náplně vyžadovat úpravu úrovně sušení.
	Je třeba vyčistit filtr cupaniny. <ul style="list-style-type: none"> Po zahájení každého cyklu odstraňte cupaninu z filtru cupaniny. Po odstranění cupaniny podržte filtr proti světlu, abyste zjistili, zda není znečištěný nebo ucpaný. Protože některé typy náplně, jako jsou nové ručníky, vytváří velké množství cupaniny, může být během sušení nezbytné cyklus přerušit a vyčistit filtr.
	Přerušená pojistka, vypnutý jistič v domovním rozvaděči nebo přerušená dodávka elektrické energie. <ul style="list-style-type: none"> Zapněte jistič nebo vyměňte pojistku. Nezvyšujte proudovou hodnotu pojistky. Pokud představuje problém přetížení obvodu, nechte jej opravit odborným elektrikářem.
	Zařízení je přetíženo <ul style="list-style-type: none"> Rozdělte extra velké várky na menší. Tak dosáhnete lepších výsledků sušení a vyšší účinnosti.
	Zařízení je nedostatečně zatíženo. <ul style="list-style-type: none"> Pokud sušíte velmi malou várku, přidejte několik kusů oblečení, aby sušení mohlo probíhat správně. Je-li várka velmi malá a používáte programy se senzorem sušení, elektronické ovládání nemůže řádně zjistit úroveň suchosti náplně a může dojít k příliš časnému vypnutí zařízení. Použijte programy časovaného sušení

50 ODSTRAŇOVÁNÍ ZÁVAD

Příznaky	Možná příčina a řešení
Doba sušení není rovnoměrná.	<p>Nerovnoměrné nastavení teploty, velikosti várky nebo vlhkosti oblečení.</p> <ul style="list-style-type: none"> • Doba sušení náplně závisí na typu použitého ohřevu (elektrického), velikosti náplně, typu tkaniny, vlhkosti oblečení a filtru cupaniny. Nevyvážená várka v zařízení může způsobit dokonce nedostatečné otáčení, takže oblečení bude vlhčí a sušení bude trvat déle.
Na oblečení zůstávají mastné nebo špinavé skvrny.	<p>Nesprávné použití aviváže.</p> <ul style="list-style-type: none"> • Při praní prádla, které má být sušeno ve spotřebiči, použijte správné množství aviváže podle doporučení jejího výrobce.
	<p>Současně bylo sušeno čisté a špinavé prádlo.</p> <ul style="list-style-type: none"> • Zařízení používejte výhradně k sušení čistých kusů oblečení. Nečistoty ze špinavého oblečení mohou být přeneseny na čisté oblečení ze stejné nebo pozdější várky.
	<p>Před umístěním do zařízení nebylo oblečení řádně vyčištěno nebo opláchnuto.</p> <ul style="list-style-type: none"> • Skvrny na sušeném oděvu mohou být skvrny, které nebyly odstraněny v průběhu praní. Ujistěte se, že je oblečení řádně vyčištěno nebo opláchnuto podle pokynů k vaší pračce a pracímu prostředku. Některé obtížně odstranitelné skvrny mohou před praním vyžadovat předpírku.
Oděvy jsou pomačkané.	<p>Oblečení schlo příliš dlouho (přeschnulo).</p> <ul style="list-style-type: none"> • Přeschnutí várky prádla může mít za následek pomačkání. Zkuste použít kratší dobu sušení.
	<p>Oblečení bylo po skončení cyklu příliš dlouho ponecháno v zařízení.</p> <ul style="list-style-type: none"> • Použijte možnost Nemačkový.
Oblečení se sráží.	<p>Nebyly dodrženy pokyny pro péči o oděvy.</p> <ul style="list-style-type: none"> • Abyste předešli srážení svého oblečení, vždy se řiďte pokyny pro péči na štítku oděvu. Některé tkaniny se po vyprání přirozeně sráží. Jiné tkaniny lze prát, ale sráží se, pokud jsou sušeny v sušičce. Použijte nízkou nebo žádnou teplotu.

Příznaky	Možná příčina a řešení
Na oblečení zůstává cupanina.	Filtr cupaniny nebyl řádně vyčištěn. <ul style="list-style-type: none"> Po zahájení každého cyklu odstraňte cupaninu z filtru cupaniny. Po odstranění cupaniny podržte filtr proti světlu, abyste zjistili, zda není znečištěný nebo ucpaný. Pokud vypadá znečištěný, postupujte podle následujících pokynů. Protože některé typy náplně vytváří velké množství cupaniny, může být během sušení nezbytné vyčistit filtr.
	Prádlo nebylo řádně roztríděno. <ul style="list-style-type: none"> Některé typy tkaniny vytváří cupaninu (např. plstnaté ručníky z bílé bavlny) a je třeba je sušit odděleně od oblečení, na kterých cupanina ulpívá (např. černé plátěné kalhoty).
	Zařízení je přetíženo <ul style="list-style-type: none"> Rozdělte extra velké várky určené k sušení na menší.
	V kapsách zůstaly ubrousky, kapesníky atd. <ul style="list-style-type: none"> Před sušením oblečení zkontrolujte obsah kapes.
Zvýšená statická elektřina v usušených oděvech.	Oblečení schlo příliš dlouho (přeschnulo). <ul style="list-style-type: none"> Přeschnutí várky prádla může způsobit vznik statické elektřiny. Upravte nastavení a použijte kratší dobu sušení nebo použijte programy se senzorem sušení.
	Sušení syntetických, stále stlačených nebo syntetických směsí. <ul style="list-style-type: none"> Tyto tkaniny jsou přirozeně náchylnější k nahromadění statické elektřiny. Zkuste použít aviváž, nebo použijte kratší nastavení doby časovaného sušení.

52 ODSTRAŇOVÁNÍ ZÁVAD

Příznaky	Možná příčina a řešení
Po použití programu se senzorem sušení jsou na oblečení vlhké skvrny.	Velmi velká nebo velmi malá várka. Jeden velký kus, jako je deka nebo přikrývka. <ul style="list-style-type: none">• Pokud jsou kusy prádla příliš napěchované nebo příliš rozptýlené, senzor může mít potíže se čtením úrovně suchosti zátěže. Pro velmi malé dávky použijte program časovaného sušení.• Velké, objemné kusy prádla, jako jsou pokrývky nebo přikrývky, se někdy mohou svinout do utaženého klubka tkaniny. Vnější vrstvy se vysuší a zaregistrují na senzorech, zatímco vnitřní jádro zůstane vlhké. Při sušení jednoho objemného kusu může pomoci jednou nebo dvakrát pozastavit cyklus a uložit kus tak, aby se rozbalil a odkryl vlhké oblasti.• Chcete-li po dokončení programu Sensor Dry vysušit několik zbývajících vlhkých kusů z velmi velké dávky nebo několik vlhkých míst na velkém kusu, vyprázdněte filtr cupaniny a poté k dosušení kusů nastavte program časovaného sušení.

Pachy

Příznaky	Možná příčina a řešení
Spotřebič zapáchá.	Používá se spotřebič poprvé? <ul style="list-style-type: none">• Zápach je způsoben pryžovým materiálem, který je připevněn na vnitřní straně spotřebiče. Tento typ zápachu je vlastní zápach pryže a po několika použití spotřebiče sám vymizí.
	Je cítit zápach během používání? <ul style="list-style-type: none">• Když perete prádlo, používejte prací prostředek podle doporučení výrobce. Pokud použijete více pracího prostředku, než doporučuje výrobce, může se na prádlo usazovat nerozpuštěný prostředek a způsobovat zápach.• Zápach je z prádla cítit, když ho necháte v tomto spotřebiči po sušení nebo v pračce po praní. Na konci cyklu sušení nebo praní prádlo vyjměte.• Zkontrolujte, zda není stejný zápach cítit i v pračce. Pokud ano, vyčistěte buben pračky podle pokynů v uživatelské příručce k pračce.• Zajistěte, aby byly filtry na cupaninu vždy čisté. Pokud ve filtru na cupaninu po sušení zůstanou zbytky, může to způsobovat zápach. Po čištění nechte filtr na cupaninu vyschnout.• Dezodorizaci a čištění kondenzátoru je třeba provádět pravidelně podle pokynů v části ÚDRŽBA.

54 ODSTRAŇOVÁNÍ ZÁVAD

Wi-Fi

Příznaky	Možná příčina a řešení
Váš domácí spotřebič a smartphone není připojen k síti Wi-Fi.	Nesprávné heslo k síti Wi-Fi, ke které se pokoušíte připojit. <ul style="list-style-type: none">• Najděte síť Wi-Fi připojenou k vašemu smartphonu a odeberte ji. Poté zaregistrujte své zařízení v aplikaci LG ThinQ.
	Mobilní data vašeho smartphonu jsou zapnuta. <ul style="list-style-type: none">• Vypněte ve svém smartphonu Mobilní data a připojte přístroj pomocí sítě Wi-Fi.
	Název bezdrátové sítě (SSID) je nesprávně nastaven. <ul style="list-style-type: none">• Název bezdrátové sítě (SSID) musí být kombinace anglických písmen a čísel (nepoužívejte speciální znaky).
	Frekvence routeru není 2,4 GHz. <ul style="list-style-type: none">• Je podporována pouze frekvence routeru 2,4 GHz. Nastavte bezdrátový router na 2,4 GHz a připojte přístroj k bezdrátovému routeru. Zkontrolujte frekvenci routeru, ověřte ji u svého poskytovatele internetových služeb nebo u výrobce routeru.
	Přístroj a bezdrátový router jsou od sebe příliš daleko. <ul style="list-style-type: none">• Pokud jsou přístroj a bezdrátový router od sebe příliš daleko, signál může být slabý a připojení nemusí být správně nastaveno. Přemístěte router tak, aby byl blíže k přístroji.

PŘÍLOHA

Produktový list

Delegované nařízení Komise (EU) č. 392/2012

Hvězdičky představují modelovou variantu a mohou se lišit (0–9) nebo (A–Z).

ČEŠTINA

LG	RC82V3AV0N / RC81V5AV7N	RC91V5AV6N
Jmenovitá kapacita v kg bavlněného prádla pro standardních program pro bavlnu při plném zatížení	8 kg	9 kg
Typ sušičky	Kondenzační bubnová sušička pro domácnost	
Třída energetické účinnosti na stupnici od D (nejnižší účinnost) po A+++ (nejvyšší účinnost).	A++	A++
Vážená roční spotřeba energie (AE _C) kWh za rok (kWh/rok). ^{*1}	211	228
Automatická bubnová sušička	Ano	Ano
Udělený „Eko štítek EU“ podle nařízení (ES) č. 66/2010	Ne	Ne
Spotřeba energie standardního programu pro bavlnu při plném zatížení (E _{dry}) (kWh)	1,74	1,91
Spotřeba energie standardního programu pro bavlnu při částečném zatížení (E _{dry1/2}) (kWh)	0,98	1,03
Spotřeba energie ve vypnutém stavu pro standardní program pro bavlnu při plném zatížení (P ₀) (W)	0,18	0,18
Spotřeba energie v režimu ponechání v zapnutém stavu pro standardní program pro bavlnu při částečném zatížení (P ₁) (W)	0,18	0,18
Trvání režimu ponechání v zapnutém stavu (T ₁) (min)	10	10

56 PŘÍLOHA

LG	RC82V3AV0N / RC81V5AV7N	RC91V5AV6N
Program Bavlna+ <input type="checkbox"/> → Skříň → Energie použitý při plné a částečné zátěži představuje standardní program sušení, na který odkazují informace uvedené na štítku a v informačním listu ve smyslu, že je tento program vhodný k sušení běžného vlhkého bavlněného prádla a že jde o nejúčinnější program pro bavlnu.		
Vážená doba trvání programu (T_T) pro „standardní program pro bavlnu při plném a částečném zatížení“(min)	140	157
Trvání programu pro standardní program pro bavlnu při plném zatížení (T_{dry}) (min)	181	212
Trvání programu pro standardní program pro bavlnu při částečném zatížení ($T_{dry1/2}$) (min)	110	115
Třída účinnosti kondenzace „X“ na stupnici od G (nejmenší účinnost) do A (nejvyšší účinnost).	A	A
Průměrná účinnost kondenzace C_{dry} standardního programu pro bavlnu při plném zatížení (%)	91	91
Průměrná účinnost kondenzace $C_{dry1/2}$ standardního programu pro bavlnu při částečném zatížení (%)	91	91
Vážená účinnost kondenzace (C_T) pro standardní program pro bavlnu při plném a částečném zatížení (%)	91	91
Hladina akustického výkonu v dB(A)	64	64
Volně stojící		

*1 Na základě 160 standardních cyklů sušení ve standardním programu pro bavlnu s celou a poloviční náplní a spotřeba v režimech s nízkou spotřebou energie. Skutečná spotřeba energie na cyklus bude záviset na tom, jak je spotřebič používán.



NÁVOD NA POUŽÍVANIE

SUŠIČKA



Pred inštaláciou si pozorne prečítajte tieto pokyny. Inštalácia tak bude jednoduchšia a bude zaručené, že produkt je nainštalovaný správne a bezpečne. Uschovajte si tieto pokyny v blízkosti produktu na budúce použitie.

SLOVENČINA

RC82V3AV0N / RC81V5AV7N / RC91V5AV6N

www.lg.com

Copyright © 2021 LG Electronics Inc. Všetky práva vyhradené

OBSAH

Tento návod na používanie môže obsahovať obrazový materiál a obsah, ktoré sa líšia od modelu, ktorý ste si zakúpili.

Tento návod podlieha revízií vykonanej výrobcom.

BEZPEČNOSTNÉ POKYNY

PRED POUŽITÍM SI PREČÍTAJTE VŠETKY POKYNY	3
VAROVANIE	3
STAROSTLIVOSŤ O ŽIVOTNÉ PROSTREDIE	9

INŠTALÁCIA

Diely a technické údaje.....	10
Požiadavky na miesto inštalácie.....	12
Vodorovné vyrovnanie spotrebiča	14
Pokyny pre stohovanie	17

PREVÁDZKA

Prehľad prevádzky	20
Príprava oblečenia	22
Ovládací panel	24
Tabuľka programov	27
Voliteľné programy a ďalšie funkcie	33

INTELIGENTNÉ FUNKCIE

Aplikácia LG ThinQ	36
Smart Diagnosis	40

ÚDRŽBA

Čistenie po každom sušení	42
Pravidelné čistenie spotrebiča	46

RIEŠENIE PROBLÉMOV

Pred volaním do servisného strediska	49
--	----

DODATOK



Katalógový list	58
-----------------------	----

BEZPEČNOSTNÉ POKYNY

PRED POUŽITÍM SI PREČÍTAJTE VŠETKY POKYNY

Cieľom týchto bezpečnostných pravidiel je predchádzať nepredvídaným rizikám a škodám spôsobeným nebezpečným alebo nesprávnym používaním produktu. Tieto pravidlá sú rozdelené do skupín „VAROVANIA“ a „UPOZORNENIA“, ktoré sú podrobnejšie vysvetlené nižšie.

Bezpečnostné upozornenia

-  Tento symbol označuje situácie a činnosti, ktoré môžu predstavovať riziká. Text označený týmto symbolom si dôkladne prečítajte a postupujte podľa pokynov, aby ste týmto rizikám predišli.
-  **VAROVANIE**
Označuje situácie, v ktorých môže mať nedodržanie pokynov za následok závažné zranenie alebo smrť.
-  **UPOZORNENIE**
Označuje situácie, v ktorých môže nedodržanie pokynov spôsobiť menej závažné zranenie alebo poškodenie spotrebiča.

VAROVANIE

VAROVANIE

Aby ste pri používaní tohto výrobku znížili riziko výbuchu, vzniku požiaru, usmrtenia, zásahu elektrickým prúdom, poranenia alebo obarenia osôb, dodržiavajte základné bezpečnostné opatrenia vrátane opatrení, ktoré sa uvádzajú nižšie

4 BEZPEČNOSTNÉ POKYNY

Technická bezpečnosť



VAROVANIE - Vyhňte sa požiaru Riziko požiaru a horľavé materiály

- Dbajte na to, aby neboli vetracie otvory v kryte alebo vo vstavanej konštrukcii spotrebiča zakryté prekážkami. V opačnom prípade môže dôjsť k vzniku požiaru.
- Tento spotrebič obsahuje R290, chladivo, ktoré je šetrné k životnému prostrediu, ale je horľavé. Dbajte na to, aby nedošlo k poškodeniu chladiaceho okruhu a nepribližujte sa s otvoreným ohňom a zdrojmi vznietenia k spotrebiču.
- Toto zariadenie smú deti vo veku aspoň 8 rokov a osoby so zníženými fyzickými, zmyslovými alebo duševnými schopnosťami či s nedostatkom skúseností a znalostí používať pod dozorom alebo po poučení o bezpečnom používaní spotrebiča a za predpokladu, že prípadným rizikám porozumeli. Deťom nedovoľte hrať sa so spotrebičom. Deti nesmú bez dozoru spotrebič čistiť ani vykonávať jeho používateľskú údržbu.
- Deti mladšie ako 3 roky musia byť v dostatočnej vzdialenosti od spotrebiča, ak nie sú pod neustálym dozorom.
- V spotrebiči nesušte odevy, ktoré neboli vyprané.
- Aviváž alebo podobné výrobky sa musia používať v súlade s pokynmi uvedenými na obale aviváže.
- Z vreciek vyberte všetky predmety, napríklad zapaľovače a zápalky.
- Spotrebič nikdy nezastavujte pred skončením sušiaceho cyklu, jedine ak všetky položky rýchlo vyberiete a rozprestiete, aby sa teplo rozptýlilo.
- Spotrebič nepoužívajte na odevy, ktoré boli vyčistené priemyselnými chemikáliami.
- Položky znečistené látkami, ako je kuchynský olej, rastlinný olej, acetón, alkohol, benzín, petrolej, odstraňovače škvŕn, terpentín, vosky a odstraňovače vosku, sa pred sušením v spotrebiči musia vyprať v horúcej vode so zvýšenou dávkou pracieho prostriedku.
- Destilovanú vodu nepite. V opačnom prípade to môže mať za následok ochorenie prenášané potravou.

- Poškodený napájací kábel musí vymeniť výrobca, servisný technik výrobcu alebo podobne kvalifikovaná osoba, aby sa predišlo možnému nebezpečenstvu.
- Filter textilného prachu sa musí často čistiť.
- V okolí spotrebiča nesmie dochádzať k hromadeniu textilného prachu.
- Nestriekajte detergenty na chemické čistenie priamo na spotrebič ani spotrebič nepoužívajte na sušenie odevov, ktoré obsahujú zvyšky detergentu na chemické čistenie.
- Nesušte odevy znečistené látkami obsahujúcimi olej. Látky obsahujúce olej (vrátane jedlých olejov), ktorými sú odevy znečistené, nemožno úplne odstrániť ani po vypraní vo vode.
- Spotrebič nesmie byť napájaný pomocou externého spínacieho zariadenia ako je časovač, ani nesmie byť pripojený k obvodu, ktorý sa počas používania pravidelne zapína a vypína.
- Po dokončení sušenia alebo počas vypnutia napájania počas procesu sušenia odevy zo spotrebiča okamžite vyberte. Ponechanie sušených odevov v spotrebiči bez dozoru môže spôsobiť požiar. Odevy, ktoré sa nevyberú zo spotrebiča po sušení, môžu spôsobiť požiar. Odevy vyberte okamžite po sušení a potom odevy zaveste alebo rozložte, aby vychladli.
- Tento spotrebič je určený iba na použitie v domácnosti.

Maximálna kapacita

- Maximálna kapacita sušenia pri niektorých cykloch pre oblečenie je:

RC82V3AV0N / RC81V5AV7N	RC91V5AV6N
8 kg	9 kg

- Odporúčaná maximálna kapacita sa môže pri jednotlivých programoch sušenia líšiť. Ak chcete dosiahnuť dobré výsledky pri sušení, ďalšie podrobnosti nájdete v časti **Tabuľka programov** v kapitole **PREVÁDZKA**.

6 BEZPEČNOSTNÉ POKYNY

Inštalácia

- Správnu inštaláciu, uzemnenie a nastavenie tohto spotrebiča musia vykonať kvalifikovaní servisní pracovníci v súlade s návodom na inštaláciu.
- Nikdy sa nesnažte používať spotrebič, ak je poškodený, nefunguje správne, je čiastočne rozobratý, alebo niektoré jeho časti chýbajú alebo sú porušené vrátane poškodeného kábla alebo zástrčky.
- Tento spotrebič by mali prepravovať aspoň dve osoby, ktoré ho budú bezpečne držať.
- Spotrebič neinštalujte na vlhkom a prašnom mieste. Spotrebič neinštalujte ani neskladujte vonku, ani na miestach podliehajúcim vplyvom počasia ako je priame slnečné svetlo, vietor, dážď alebo teploty pod bodom mrazu.
- Upevnite odtokovú hadicu, aby sa neuvolnila.
- Ak je napájací kábel alebo zástrčka poškodená alebo otvory v zásuvke sú uvoľnené, kábel nepoužívajte a kontaktujte autorizované servisné stredisko.
- Nepoužívajte na zapojenie tohto spotrebiča rozbočovacie zásuvky, predĺžovací napájací kábel ani adaptér.
- Predmety, ako je penová guma (latexová pena), sprchovacie čiapky, nepremokavé textílie, výrobky vystužené gumou a odevy alebo vankúše vyplnené penovou gumou, sa v tomto spotrebiči nesmú sušiť.
- Spotrebič sa nesmie nainštalovať za uzamykateľnými dverami, posuvnými dverami alebo dverami so závesmi, ktoré sa nachádzajú oproti dvierkam spotrebiča, aby nebránili úplnému otvoreniu dvierok spotrebiča.
- Tento spotrebič sa musí uzemniť. V prípade poruchy alebo poškodenia sa uzemnením zníži riziko úrazu elektrickým prúdom zabezpečením odvodu elektrického prúdu dráhou s najnižším odporom.
- Spotrebič je vybavený napájacím káblom s ochranným vodičom a uzemňovacou zástrčkou. Zástrčka musí byť zapojená do zodpovedajúcej elektrickej zásuvky, ktorá je správne nainštalovaná a uzemnená v súlade so všetkými miestnymi predpismi a nariadeniami.

- Nesprávne pripojenie ochranného vodiča môže mať za následok riziko zásahu elektrickým prúdom. Ak máte pochybnosti o správnom uzemnení spotrebiča, poraďte sa s kvalifikovaným elektrikárom alebo servisným pracovníkom.
- Sieťovú zástrčku dodanú so spotrebičom nijako neupravujte. Ak sa nedá zapojiť do zásuvky, zavolajte kvalifikovaného elektrikára, ktorý nainštaluje správnu zásuvku.

Prevádzka

- Nepokúšajte sa oddeľovať žiadne panely ani rozoberať spotrebič. Na ovládanie spotrebiča pomocou ovládacieho panela nepoužívajte ostré predmety.
- Nevykonávajte opravu ani výmenu žiadneho dielu spotrebiča. Pokiaľ sa v návode na použitie výslovne neodporúča inak, všetky opravy a servis musia vykonávať kvalifikovaní servisní pracovníci. Používajte iba výrobcom schválené náhradné diely.
- V okolí spotrebiča a pod spotrebičom sa nesmú nachádzať horľavé materiály, ako napríklad vlákna tkanín, papier, handry, chemikálie a podobne.
- Do spotrebiča nevkladajte zvieratá, napríklad domácich miláčikov.
- Dvierka spotrebiča nenechávajte otvorené. Deti by sa mohli vešať na dvierka alebo vliezť dovnútra spotrebiča a zraniť sa alebo poškodiť spotrebič.
- Do spotrebiča nikdy nesiahajte, keď je spustený. Počkajte, kým sa bubon úplne zastaví.
- Položky, ktoré boli čistené, prané, namočené alebo sú znečistené horľavými alebo výbušnými látkami (napríklad vosk, olej, farba, benzín, odmasťovacie prostriedky, prostriedky na suché čistenie, petrolej, rastlinný olej, kuchynský olej atď.), nevkladajte do spotrebiča, neperte ani nesušte v spotrebiči. Nesprávne používanie môže spôsobiť požiar alebo výbuch.
- V prípade povodne odpojte napájací kábel a obráťte sa na zákaznícke informačné centrum spoločnosti LG Electronics.
- Keď sú dvierka spotrebiča otvorené, netlačte na ne.
- Nedotýkajte sa dvierok v priebehu programu s vysokou teplotou.

8 BEZPEČNOSTNÉ POKYNY

- V blízkosti spotrebiča nepoužívajte horľavé plyny ani zápalné látky (benzén, benzín, riedidlo, naftu, alkohol atď.).
- Ak odtoková alebo prívodná hadica v zime zamrznú, používajte ich až po rozmrazení.
- Všetky pracie prostriedky, aviváže a bielidlá uschovajte mimo dosahu detí.
- Elektrickej zástrčky a ovládačov spotrebiča sa nedotýkajte mokrými rukami.
- Napájací kábel nadmerne neohýbajte, ani naň nekladte ťažké predmety.

Údržba

- Po úplnom odstránení všetkej vlhkosti a prachu elektrickú zástrčku bezpečne zapojte do zásuvky.
- Pred čistením spotrebiča je potrebné, aby ste ho odpojili od napájania. Nastavením ovládacích prvkov do polohy VYP alebo pohotovostného režimu sa spotrebič neodpojí od napájania.
- Pri odpájaní spotrebiča od zásuvky nikdy neťahajte za napájací kábel. Zástrčku vždy pevne uchopte a vytiahnite ju priamo z elektrickej zásuvky.
- Počas čistenia spotrebiča nestriekajte vodu na jeho vnútorný ani vonkajší povrch.

Likvidácia

- Starý spotrebič pred jeho likvidáciou odpojte od elektrickej siete. Odrežte kábel čo najbližšie k spotrebiču, aby sa zabránilo jeho ďalšiemu použitiu.
- Zlikvidujte všetok obalový materiál (ako plastové vrecia a polystyrén) mimo dosahu detí. Obalový materiál môže spôsobiť udusenie.
- Pred likvidáciou alebo vyhodnením spotrebiča odmontujte dverka, aby vnútri neuviazli deti alebo malé zvieratá.

STAROSTLIVOSŤ O ŽIVOTNÉ PROSTREDIE

Zneškodnenie starého spotrebiča



- Tento symbol prečiarknutého odpadkového koša na kolieskach znamená, že odpad z elektrických a elektronických zariadení (WEEE) musí byť zneškodnený samostatne od komunálneho odpadu.
- Staré elektrické produkty môžu obsahovať nebezpečné latky, preto správne zneškodnenie vášho starého spotrebiča pomôže zabrániť potenciálnym negatívnym dopadom na prostredie a ľudské zdravie. Váš starý spotrebič môže obsahovať diely, ktoré možno opätovne použiť na opravu iných produktov, a iné cenné materiály, ktoré možno recyklovať s cieľom chrániť obmedzené zdroje.
- Svoj spotrebič môžete zaniest' do predajne, kde ste produkt zakúpili, alebo sa môžete obrátiť na oddelenie odpadov miestnej samosprávy a požiadať o informácie o najbližšom zbernom mieste odpadu z elektrických a elektronických zariadení (WEEE). Najnovšie informácie platné pre vašu krajinu nájdete na stránke www.lg.com/global/recycling

Likvidácia obalového materiálu

- Odpad z obalov zlikvidujte podľa recyklačných symbolov typov materiálov. Odpad z obalov vložte do príslušných nádob na recykláciu.

Táto sušička obsahuje chladiace plyny

R290 (GWP: 3): 0,145 kg Hermeticky uzavreté.

10 INŠTALÁCIA

INŠTALÁCIA

Diely a technické údaje

POZNÁMKA

- Vzhľad a technické údaje sa môžu bez predchádzajúceho upozornenia zmeniť z dôvodu zvýšenia kvality spotrebiča.

Pohľad spredu

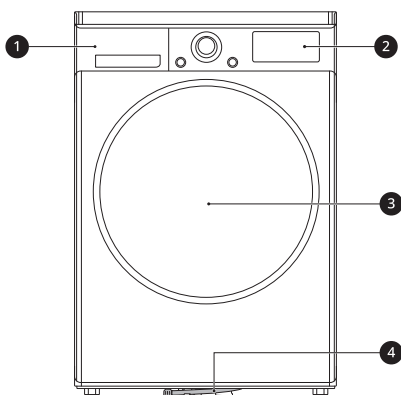

- ❶ Nádoba na vodu
- ❷ Ovládací panel
- ❸ Dvierka
- ❹ Odtoková hadica

Dostupné príslušenstvo

Obráťte sa na informačné centrum pre zákazníkov spoločnosti LG Electronics alebo navštívte webové stránky spoločnosti LG na adrese <http://www.lg.com>.

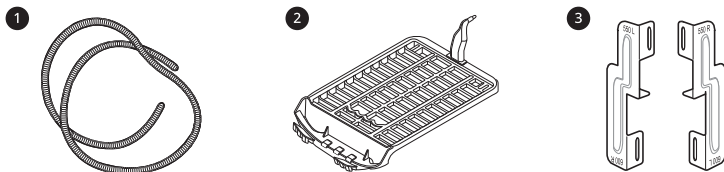

- ❶ Hadica na vypúšťanie kondenzovanej vody a držiak hadice
- ❷ Polica na sušenie
- ❸ Stohovacia súprava

POZNÁMKA

- Dodané príslušenstvo závisí od modelu, ktorý ste si kúpili.

Technické údaje

Hviezdičky znamenajú variant modelu (0 – 9) alebo (A – Z).

Model	RC82V3AV0N / RC81V5AV7N / RC91V5AV6N
Napájanie	220 – 240 V~, 50 Hz
Rozmery (šírka X hĺbka X výška)	600 mm X 690 mm X 850 mm
Hmotnosť výrobku	56 kg
Povolená teplota	5 - 35 °C

SLOVENČINA

Informácie o LED svetle

Tento výrobok obsahuje svetelný zdroj s triedou energetickej účinnosti G.

- LED svetlo sa automaticky zapne a vypne v ľubovoľnom z nasledujúcich prípadov:
 - pri otvorení a zatvorení dverí,
 - pri stlačení tlačidla **Napájanie** a **Štart/Pauza**.
- LED svetlo nie je stmievateľné.
- LED svetlo neobsahuje ortuť.
- Pozrite si stránku www.lg.com/global/recycling.

POZNÁMKA

- Táto funkcia sa líši v závislosti od zakúpeného modelu.

Ak LED svetlo nefunguje

Zatvorte dvere a znovu ich otvorte alebo stlačte tlačidlo **Napájanie**. Ak sa LED svetlo nerozsvieti, obráťte sa na stredisko s informáciami pre zákazníkov spoločnosti LG Electronics. Nepokúšajte sa LED svetlo odstrániť.

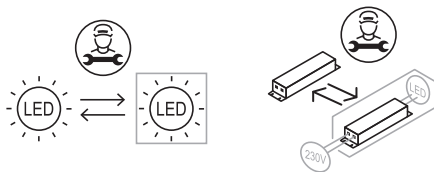

12 INŠTALÁCIA

Požiadavky na miesto inštalácie

Pred inštaláciou spotrebiča skontrolujte nasledujúce informácie, aby ste sa uistili, že spotrebič by mal byť nainštalovaný na správnom mieste.

Umiestnenie inštalácie

⚠ VAROVANIE

- Spotrebič neinštalujte na miesto v blízkosti zdroja tepla. Zadná strana spotrebiča musí mať dostatočné vetranie. Ak nebudete rešpektovať tieto pokyny, môže dôjsť k problémom.
- Spotrebič nie je určený na používanie na mori ani v mobilných zariadeniach, napríklad v karavanoch, lietadlách a podobne.
- Spotrebič nie je určený na vstavanú inštaláciu. Nie je vhodný na používanie ako vstavaný spotrebič.

POZNÁMKA

- Aby sa dosiahol lepší výkon sušenia, udržiavajte zadnú časť spotrebiča mimo steny.
- Uistite sa, že miesto inštalácie spotrebiča spĺňa požiadavky na zachovanie minimálneho voľného priestoru.
- Spotrebič nainštalujte na rovnú tvrdú podlahu. Podklad pod spotrebičom môže mať sklon 1 stupeň.
- Nikdy sa nepokúšajte napraviť nerovnosti podlahy podkladaním kúskov dreva, lepenky alebo podobných materiálov pod spotrebič.
- Spotrebič nainštalujte na mieste, kde k nemu budú mať servisní technici v prípade poruchy jednoduchý prístup.
- Neinštalujte spotrebič v blízkosti zariadení generujúcich vysoké teploty, ako je chladnička, pec či rúra a

podobne. V opačnom prípade môže dôjsť k slabému výkonu sušenia a predĺženiu trvania programu. Takáto inštalácia má nepriaznivé účinky aj na správne fungovanie kompresora.

- Neinštalujte spotrebič na miesto, kde hrozí riziko výskytu mrazu alebo prachu. Spotrebič by nemusel riadne fungovať alebo by sa mohol poškodiť v dôsledku zamrznutia kondenzovanej vody v čerpadle alebo odtokovej hadici.
- Pri inštalácii spotrebiča nastavte všetky štyri nožičky pomocou kľúča tak, aby ste zaistili jeho stabilitu a medzi hornou časťou spotrebiča a spodnou stranou pracovnej plochy zostala vzdialenosť približne 20 mm.

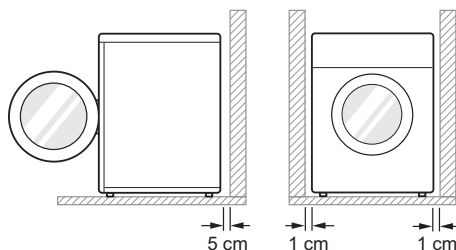

Vetranie

- Výklenok alebo pod pultom
 - Zabezpečte, aby cez zariadenie prúdil prúd vzduchu s objemom $3,17 \text{ m}^3/\text{mm}$.
- Do Skirne
 - Dvere skrine musia mať 2 otvory (so žalúziami), pričom každý musí mať minimálnu plochu 387 cm^2 a musia sa nachádzať 8 cm od spodnej a hornej časti dverí.

POZNÁMKA

- Prúdeniu vzduchu okolo spotrebiča nesmú brániť koberce, predložky atď.

POZNÁMKA

- Po použití spotrebič vždy odpojte od elektrickej siete.

Okolité teplota

- Spotrebič neinštalujte do miestností, v ktorých môže teplota klesnúť pod bod mrazu. Zamrznuté hadice môžu z dôvodu vysokého tlaku prasknúť. Spoľahlivosť elektronickej ovládacej jednotky môže byť pri teplotách pod bodom mrazu znížená.

POZNÁMKA

- Ak je spotrebič dodaný v zime a teploty sú pod bodom mrazu, pred uvedením do prevádzky ho umiestnite na niekoľko hodín na miesto s izbovou teplotou.
- Spotrebič dosahuje najlepší výkon pri izbovej teplote 23 °C.

Zapojenie do elektrickej siete

- Nepoužívajte predlžovací kábel ani rozdvojku.
- Nepreťažujte zásuvku zapojením viac ako jedného spotrebiča.
- Spotrebič zapojte do uzemnenej sieťovej zásuvky, ktorá spĺňa požiadavky platných predpisov o elektrickom zapojení.
- Spotrebič musí byť umiestnený v blízkosti elektrickej zásuvky, aby sa dala zástrčka jednoducho pripojiť.
- Maximálna vzdialenosť elektrickej zásuvky od ľubovoľnej strany spotrebiča musí byť 1,5 metra.

14 INŠTALÁCIA

Vodorovné vyrovnanie spotrebiča

Kontrola vyrovnania

Vyrovnanie spotrebiča zabraňuje zbytočnému huku a vibráciám. Po inštalácii skontrolujte, či je spotrebič dokonale vyrovnaný.

- Ak sa zariadenie pri zatlačení na vrchnú dosku spotrebiča kýva, nastavte znovu výšku nožičiek.

POZNÁMKA

- Drevené alebo plávajúce podlahy môžu prispievať k nadmerným vibráciám a nevyváženosti. Možno bude potrebné zväziť vystuženie alebo spevnenie drevenej podlahy na zastavenie alebo zníženie nadmerného huku a vibrácií.
- Spotrebič neinštalujte na vyvýšený povrch, stojan ani podstavec, pretože v prípade nestability môže spotrebič spôsobiť vážne zranenia a poškodenia.

Nastavenie a vyrovnanie spotrebiča

Pokiaľ spotrebič nie je úplne vyrovnaný, otáčajte nastaviteľnými nožičkami, kým sa spotrebič neprestane kývať.

- Otáčajte nastaviteľné nožičky v smere hodinových ručičiek alebo proti smeru hodinových ručičiek, aby ste ho znížili spredu dozadu, zo strany na stranu a z rohu na roh.

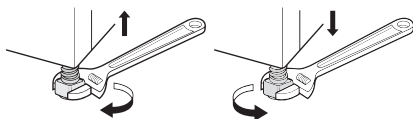

Obrátenie otvárania dveriek

Ak je to potrebné, môžete zmeniť stranu, na ktorú sa dverka otvárajú.

⚠ VAROVANIE

- Nemeňte smer otvárania dveriek spotrebiča pokiaľ je spotrebič umiestnený na práčke.
- Predtým, než odstránite skrutky zo závesu dveriek, požiadajte inú osobu nech dverka podrží. Dverka by mohli kvôli svojej váhe spadnúť na podlahu.
- Z bezpečnostných dôvodov je potrebné, aby obrátenie otvárania dveriek vykonávali najmenej dve osoby.

POZNÁMKA

- Umiestnenie a poloha skrutiek sa mení v závislosti od polohy dveriek. Uistite sa, že skrutky sú na správnych pozíciách ešte pred tým, než ich utiahnete.

- 1 Otvorte dverka a odstráňte 2 skrutky zo závesu dveriek ①. Po odstránení skrutiek dverka opatrne odložte zo skrine ② prednou stranou na podlahu.

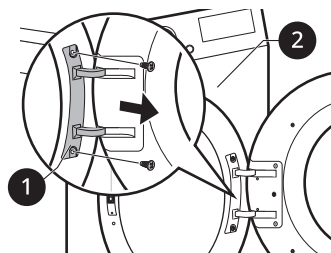

VAROVANIE

- Najprv odstráňte spodnú skrutku. Dvierka by mohli kvôli svojej váhe spadnúť na podlahu a poškodiť sa.

2 Odstráňte 8 skrutiek zo zostavy závesu dvierok **3**.

- 6 skrutiek je vpredu, 2 skrutky sú naboku.

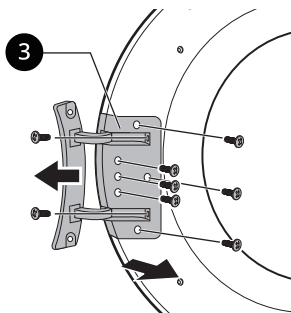
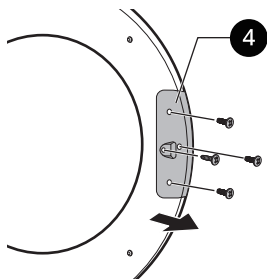
**3** Odskrutkujte 3 skrutky zo zostavy západky dvierok **4**, ktorá je upevnená medzi dvierkami a zostavou závesov, a potom vyberte skrutku, ktorá je upevnená na háku dverí.**4** Vymeňte umiestnenie zostavy závesu **3** a západky dverí **4** a potom skrutky dotiahnite v opačnom poradí.

- Uťahnite skrutky v správnej polohe podľa krokov 2 až 4.

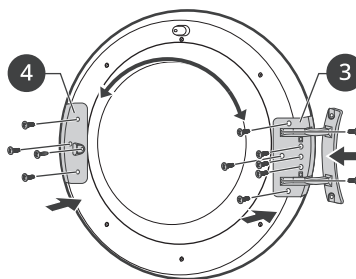
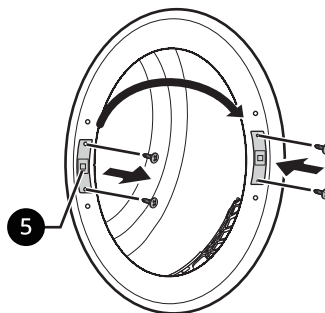
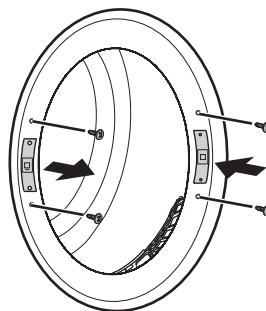
**5** Odstráňte uchytenie dverí **5** z rámu spotrebiča odstránením 2 skrutiek a potom ich namontujte na opačnú stranu.**6** Odstráňte 2 ozdobné skrutky z rámu spotrebiča a potom ich namontujte na opačnú stranu.

16 INŠTALÁCIA

- 7** Nainštalujte dvere pomocou skrutiek vybraných v kroku 1 a skontrolujte, či sa dvere správne zatvárajú.

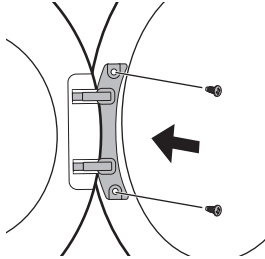

POZNÁMKA

- Ak ste obrátili otváranie dvierok, na sklo dvierok, kde sa nachádza rukoväť, nalepte nálepku (MEZ68823002) priloženú k návodu.

Pokyny pre stohovanie

Spotrebič môžete umiestniť na práčku značky LG s predným plnením a bezpečne pripevniť pomocou stohovacej súpravy. Túto inštaláciu musia vykonať kvalifikovaní servisní pracovníci, aby sa zabezpečila správna inštalácia.

Kvalifikovaní pracovníci zabezpečia, že budete mať správnu stohovaciu súpravu pre váš model práčky s predným plnením a že bude pevne namontovaná. Z týchto dôvodov je nevyhnutná odborná montáž.

POZNÁMKA

- Niektoré modely sa nepredávajú so všetkým dostupným príslušenstvom, preto ak nie je k určitému modelu k dispozícii stohovacia súprava, musíte si ju najprv zakúpiť. Obráťte sa na informačné centrum pre zákazníkov spoločnosti LG Electronics alebo navštívte webové stránky spoločnosti LG na adrese <http://www.lg.com>.
- Stohovanie na práčke LG SIGNATURE **nie je k dispozícii**.

Stohovacia súprava

Na stohovanie spotrebiča je potrebná stohovacia súprava značky LG.

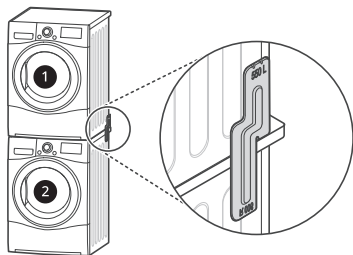

- 1 Sušička
- 2 Práčka LG s predným plnením

Spotrebič je možné umiestniť iba na práčku spoločnosti LG s predným plnením. Nepokúšajte sa umiestniť tento spotrebič na inú práčku, výsledkom môže byť poškodenie, zranenie alebo škoda na majetku.

Postup inštalácie

⚠ VAROVANIE

- Z bezpečnostných dôvodov musia inštaláciu vykonávať dvaja alebo viacerí kvalifikovaní servisní pracovníci.
- Z dôvodu hmotnosti spotrebiča a výšky inštalácie je postup inštalácie príliš nebezpečný na to, aby ho vykonávala len jedna osoba.
- Nesprávna inštalácia môže mať za následok vážne nehody.
- Spotrebič nepoužívajte, pokiaľ nie je riadne stohovaný.

18 INŠTALÁCIA

POZNÁMKA

- Stohovacia súprava by sa mala zarovnať podľa hĺbky práčky. (Keď otvoríte dverka alebo sa pozriete na bočnú stranu práčky, nájdete na štítku informácie o rozmeroch práčky.)

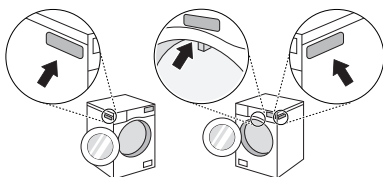

Zarovnanie stohovacej súpravy LG so spotrebičom	
Typ A	Typ B
550 mm ≤ hĺbka*1 ≤ 599 mm	600 mm ≤ hĺbka*1 ≤ 650 mm

- Pri **type A** sa musí na montáž použiť na hornej časti 550R alebo 550L.
- Pri **type B** sa musí na montáž použiť na hornej časti 600R alebo 600L.

*1 Hĺbka práčky

- Spotrebič umiestnite na práčku značky LG s predným plnením.

- Odstráňte 2 skrutky zo spodnej časti zadného krytu na každej strane.

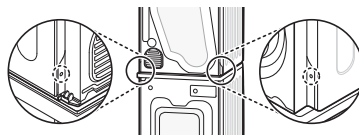

- Zarovnajzte otvory stohovacej súpravy LG a otvory zadného krytu do zákrytu.
 - V prípade, že hĺbka práčky je najmenej 550 mm a najviac 599 mm

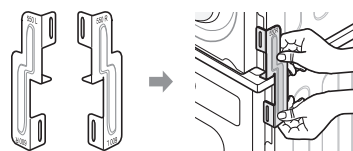

- V prípade, že hĺbka práčky je najmenej 600 mm a najviac 650 mm

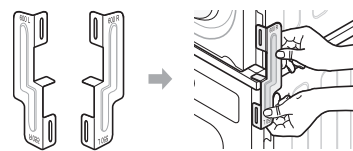

- Upevnite 2 skrutky, ktoré ste predtým odstránili zo spotrebiča, k stohovacej súprave.

- Pomocou 4 skrutiek z balíčka s príslušenstvom (16 mm) zmontujte zadný kryt práčky a stohovaciu súpravu.

- Na opačnej strane postupujte rovnako.

Inštalácia voliteľnej odtokovej hadice

Za normálnych okolností sa kondenzovaná voda čerpá do nádoby na vodu, kde sa zhromažďuje, kým sa zásobník ručne nevyprázdni. Voda sa môže vypúšťať aj priamo do kanalizačného potrubia, najmä keď je spotrebič stohovaný na práčke. Pomocou pripojovacej súpravy alebo T kusu pre hadicu na vypúšťanie vody do kanalizačného potrubia jednoducho zmeňte trasu vody a presmerujte ju do kanalizačného zariadenia, ako je to znázornené nižšie:

- 1 Od pripojovacej súpravy alebo T kusu odpojte kryt spätného toku ❶ a hadicu nádoby na vodu ❷.

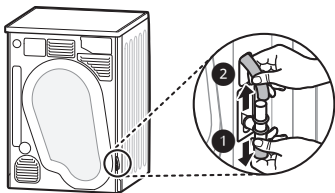

- 2 K hornej časti pripojovacej súpravy alebo T kusu pripojte kryt spätného toku ❶ a na opačný koniec súpravy alebo T kusu pripojte voliteľnú odtokovú hadicu ❸.

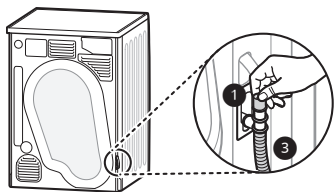

⚠ UPOZORNENIE

- Ak je voliteľná odtoková hadica nainštalovaná tak, že je ohnutá alebo pricviknutá, nemusí odtok vody fungovať správne.

PREVÁDZKA

Prehľad prevádzky

Používanie spotrebiča

Pred prvým cyklom nastavte spotrebič na 5-minútové sušenie, aby sa zahrial bubon. Na začiatku používania spotrebiča nechajte niekoľkokrát medzi dávkami otvorené dvierka, aby sa rozptýlili prípadné pachy zvnútra spotrebiča.

Dávajte pozor, aby deti nevliezli dovnútra bubna.

- 1 Nádoba na vodu a filter na zachytávanie textilného prachu musia byť čisté.

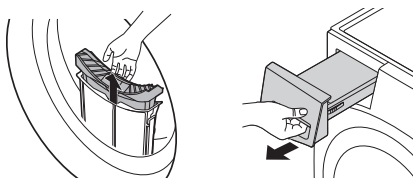

- Otvorte dvierka a skontrolujte, či je filter textilného prachu čistý. Ak je filter plný textilného prachu, čas sušenia bude dlhší ako obvykle.
- Vytiahnite nádobu na vodu a vylejte kondenzovanú vodu. Ak je nádoba na vodu plná, spotrebič sa môže počas cyklu zastaviť.

POZNÁMKA

- V niektorých prípadoch sa v LED okne môže zobrazit' ikona , ktorá signalizuje, že nádoba na vodu je plná. Ak sa tak stane, vyprázdňte nádobu na vodu.

- 2 Vytriedte oblečenie, vložte ho do bubna a zatvorte dvierka.
 - Vložte oblečenie hlboko do bubna, aby sa nedotýkalo tesnenia dvierok. Ak sa oblečenie zasekne medzi dvierkami a tesnením, môže sa počas sušenia poškodiť.
 - Oblečenie vytriedte podľa typu tkaniny a požadovanej úrovne sušenia.
 - Skôr než oblečenie vložíte do bubna, dobre zviažte šnúrky a pevne našité opasky.

- 3 Stlačte tlačidlo **Napájanie** a spustíte spotrebič.
 - V závislosti od modelu sa môže tlačidlo **Napájanie** rozsvietiť, čo signalizuje, že spotrebič je pripravený na sušenie.



- 4 Vyberte program sušenia otočením voliča programov.

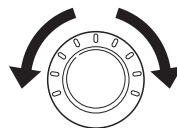

- 5 Stlačte tlačidlo **Štart/Pauza** na spustenie programu sušenia.

- Keď stlačíte tlačidlo, spotrebič spustí na 10 sekúnd vetranie vo vnútri bubna, aby sa pripravil na sušenie.



POZNÁMKA

- V spotrebiči sa automaticky oplachuje textilný prach, ktorý sa zachytáva na povrchu kondenzátora, vodou, ktorá počas prevádzky kondenzuje z oblečenia.
- Frekvencia čistenia kondenzátora sa môže líšiť v závislosti od veľkosti a množstva počiatocnej vlhkosti oblečenia.

- 6 Po ukončení cyklu sušenia otvorte dvierka a bielizeň vyberte.

⚠ UPOZORNENIE

- Buďte opatrní! Bubon vo vnútri môže byť ešte stále horúci.

- 7 Stlačte tlačidlo **Napájanie** a vypnite spotrebič.

- 8 Vyčistite filter textilného prachu a vyprázdňte nádobu na vodu.

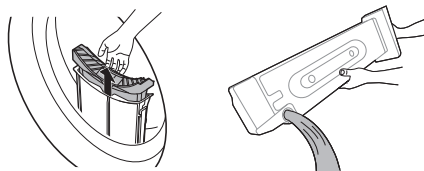

- 9 Ak je to možné, na predchádzanie tvorbe zápachu nechajte dvierka sušičky určitý čas otvorené alebo odchýlené, aby sa bubon po použití vyvetral.

⚠ VAROVANIE

- Z bezpečnostných dôvodov nedovoľte deťom ani zvieratám vliezť do spotrebiča. Inak môže dôjsť k poškodeniu spotrebiča alebo zraneniu osôb či zvierat.

POZNÁMKA

- Záverečná časť cyklu bubnovej sušičky prebieha bez ohrevu (cyklus ochladzovania), aby sa zaistilo, že sa oblečenie nepoškodí v dôsledku pôsobenia teploty.
- Vysoká atmosférická teplota a malý priestor môžu predĺžiť čas sušenia, rovnako ako zvýšiť spotrebu energie.

22 PREVÁDZKA

Príprava oblečenia

POZNÁMKA

- Ak chcete dosiahnuť optimálne výsledky sušenia a najefektívnejšiu spotrebu energie, nepreťažujte spotrebič.

Kontrola oblečenia pred naložením

⚠ UPOZORNENIE

- Skontrolujte, či sa oblečenie nezaseklo v dvierkach, pretože by sa mohlo počas sušenia poškodiť.
- Ak chcete dosiahnuť optimálne výsledky sušenia, dodržiavajte maximálnu kapacitu dávky pre príslušný program sušenia podľa tabuľky programov. Pri nadmernej dávke bude výsledok sušenia slabý a oblečenie sa zbytočne pokrčí.
- Do spotrebiča nekladajte premočené oblečenie. V opačnom prípade bude trvať dlho, kým sa oblečenie vysuší, a stúpne aj spotreba energie. Oblečenie poriadne vyžmýkajte predtým, ako ho vložíte do spotrebiča.
- V prípade dávky zo zmesi rôznych tkanín sa môže predĺžiť čas sušenia aj zostávajúci čas zobrazený na displeji sa môže počas aktívneho sušenia pozastaviť. Odpočet zostávajúceho času sa obnoví, keď bude zostávať už iba reálny čas.
- Vyprázdnite všetky vrecká. Predmety ako klince, vlasové sponky, zápalky, perá, mince alebo kľúče môžu poškodiť spotrebič aj bielizeň.
- Odstráňte opasky, zapnite zipsy aj háčiky a zviažte šnúrky, aby sa tieto kusy bielizne nezachytili o ostatné kusy.

Triedenie bielizne

Odevy majú svoje vlastné štítky s údajmi o ošetrovaní tkanín, takže sa odporúča, aby ste sa pri sušení riadili týmito štítkami.

Roztriedte oblečenie podľa veľkosti a typu tkaniny a potom pripravte dávku oblečenia v súlade so symbolmi na štítkoch oblečenia.

Vlnené odevy

- Vlnené odevy sušte pomocou programu **Vlna**. Najprv si pozrite symboly na štítkoch s údajmi o ošetrovaní tkanín. Vlna sa nemusí počas cyklu celkom vysušiť, takže sušenie neopakujte. Vlnené odevy natiahnite do pôvodného tvaru a sušte ich vo vodorovnej polohe.

Tkané a pletené textílie

- Niektoré tkané a pletené materiály sa môžu v závislosti od kvality zraziť.

Bielizeň bez žehlenia a syntetika

- Spotrebič nepreťažujte. Bielizeň, ktorú netreba žehliť vyberte hneď, ako sa spotrebič zastaví, aby ste predišli pokrčeniu.

Detské oblečenie a nočná bielizeň

- Vždy si pozrite štítky s údajmi o ošetrovaní tkanín.



Guma a plast

- Nesušte žiadne veci, ktoré sú vyrobené z gummy alebo plastu, napríklad:

- zástery, podbradníky, návleky na stoličky
- záclony a obrusy
- kúpeľňové rohožky

Sklolaminát











- V spotrebiči nesušte veci zo sklolaminátu. Odevy sušené pri neskorších cykloch by mohli následne zachytiť sklenené čiastočky, ktoré by ostali v spotrebiči.

Symbol	Opis
	Nechat' odkvapkať
	Sušiť vo vodorovnej polohe
	Sušiť v tieni

SLOVENČINA

Kontrola štítkov na oblečení

Symbole na štítkoch oblečenia poskytujú informácie o textilnom zložení odevu a pokynoch na sušenie.

Symbol	Opis
	Sušiť
	Sušiť v bubnovej sušičke
	Nekrčivé textílie/ Odolné proti pokrčeniu
	Jemné/chúlostivé
	Nesušiť v bubnovej sušičke
	Nesušiť
	Sušiť pri vysokej teplote
	Sušiť pri strednej teplote
	Sušiť pri nízkej teplote
	Bez ohrevu/vzduchu
	Sušiť na šnúre/na vešiaku

24 PREVÁDZKA

Ovládací panel

Prvky kontrolného panela

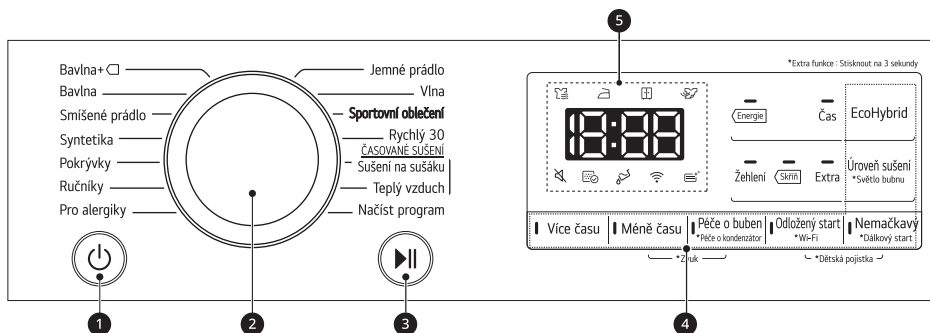

	Opis
1	<p>Tlačidlo Napájanie</p> <ul style="list-style-type: none"> • Stlačením tlačidla Napájanie sa zapne a vypne napájanie. • Stlačte tlačidlo Napájanie na zrušenie funkcie Odložený start (Odložený štart).
2	<p>Volič programov</p> <ul style="list-style-type: none"> • Programy sú k dispozícii podľa typu oblečenia. • Pri zvolenom programe sa rozsvieti indikátor.
3	<p>Tlačidlo Štart/Pauza</p> <ul style="list-style-type: none"> • Pomocou tlačidla Štart/Pauza môžete cyklus sušenia spustiť alebo pozastaviť. • Keď bolo stlačené tlačidlo pauza, napájanie sa z bezpečnostných dôvodov po určitom čase automaticky vypne.



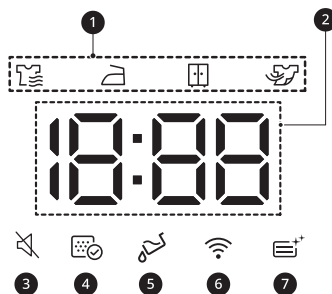

	Opis
4	<p>Tlačidlá pre ďalšie možnosti a funkcie/dodatočný program</p> <ul style="list-style-type: none"> Tieto tlačidlá slúžia na výber požadovaných možností pre vybraný program. Každý program neobsahuje všetky možnosti. <p>Spustenie na diaľku</p> <ul style="list-style-type: none"> S aplikáciou LG ThinQ môžete využívať smartfón na diaľkové ovládanie spotrebiča. Na použitie funkcie diaľkového zapnutia, pozri časť INTELIGENTNÉ FUNKCIE. <p>Wi-Fi</p> <ul style="list-style-type: none"> Stlačte a na 3 sekundy podržte tlačidlo Odložený start (Odložený štart) a nadviažte spojenie medzi spotrebičom a aplikáciou LG ThinQ.
5	<p>Zobrazenie času a stavu</p> <ul style="list-style-type: none"> Displej zobrazuje nastavenia, odhadovaný zostávajúci čas, možnosti a stavové hlásenia. Keď sa spotrebič zapne, na displeji sa rozsvietia predvolené nastavenia.

Zobrazenie času a stavu



	Opis
1	<p>Indikátor priebehu sušenia</p> <ul style="list-style-type: none"> sa rozsvieti, keď je spotrebič v procese sušenia. sa rozsvieti, keď je spotrebič v procese sušenia s funkciou žehlenia. sa rozsvieti, keď je spotrebič v procese sušenia s funkciou skladania. sa rozsvieti, keď je spotrebič v procese chladenia.



26 PREVÁDZKA

	Opis
2	Zobrazenie zostávajúceho času <ul style="list-style-type: none">Po výbere programu sušenia sa zobrazí čas sušenia vybraného programu. Tento čas sa zmení, keď nastavíte ďalšie možnosti programu.Keď spotrebič diagnostikuje problémy, zobrazia sa chybové hlásenia.
3	 sa rozsvieti, keď je pípnutie vypnuté.
4	 sa rozsvieti, keď je potrebné vyčistiť filter na zachytávanie textilného prachu alebo keď je vložený. <ul style="list-style-type: none">Upozornenie na čistenie: keď stlačíte tlačidlo Napájanie, zobrazí sa táto ikona.Chýbajúce upozornenie: Keď nie je vložený filter na vlákna, zobrazí sa ikona a zariadenie nebude fungovať
5	 sa rozsvieti, keď je potrebné vyprázdniť nádobu na vodu alebo je táto nádoba plná. <ul style="list-style-type: none">Upozornenie na vyprázdnenie: Po stlačení tlačidla Napájanie sa zobrazí táto ikona.Upozornenie na plnú nádobu na vodu: táto ikona sa zobrazí a zároveň zaznie bzučiak, zatiaľ čo spotrebič bude v prevádzke.
6	 sa rozsvieti po pripojení aplikácie k domácej sieti Wi-Fi.
7	 sa rozsvieti počas vyplachovania kondenzátora.

Tabuľka programov

Spríevodca programom senzorového sušenia

SLOVENČINA

Program	Bavlna+ 	Max. kapacita	8 kg 9 kg
Opis	Slúži na sušenie s menšou spotrebou energie ako program Bavlna s porovnateľnými nastaveniami.		
Úroveň sušenia	Východzie : Skříň (Do skrine)	K dispozícii: Všetko	
Poznámka pre skúšobné ústavy	<ul style="list-style-type: none"> Nastavte program na Bavlna+  + Skříň (Do skrine) + Energie (Energia) (plné a polovičné zaťaženie) pre skúšku v súlade s EN61121 a smernicou 932/2012. Program Bavlna+  + Skříň (Do skrine) + Energie (Energia) je najúčinnjším programom z hľadiska testovacích podmienok navrhnutých v EN 61121 a smernici 932/2012. Výsledky testov závisia od teploty miestnosti, typu a veľkosti dávky, tvrdosti vody, kolísania dodávky elektriny z hlavného zdroja a od ďalších zvolených možností. 		

Program	Bavlna	Max. kapacita	8 kg 9 kg
Opis	Slúži na sušenie všetkých bežných kusov oblečenia, ako je bavlna, plátно, košeľe, džínsy alebo zmiešané dávky, okrem jemných tkanín, ako je vlna alebo hodváb.		
Úroveň sušenia	Východzie : Skříň (Do skrine)	K dispozícii: Všetko	

Program	Smiešané prádlo (Zmiešaná bielizeň)	Max. kapacita	4 kg
Opis	Suší súčasne rôzne tkaniny. <ul style="list-style-type: none"> Použitie pre rôzne druhy textílií okrem špeciálnych odevov (hodváb/jemná bielizeň, športové oblečenie, tmavé oblečenie, vlna, prikrývky/záclony). 		
Úroveň sušenia	Východzie : Skříň (Do skrine)	K dispozícii: Všetko	

28 PREVÁDZKA

Program	Syntetika	Max. kapacita	4 kg
Opis	Suší oblečenie, ktoré nie je potrebné po vysušení žehliť. • Použitie pre polyamid, akryl, polyester.		
Úroveň sušenia	Východzie : Skříň (Do skrine)	K dispozícii: Skříň (Do skrine), Žehlení (Žehlenie)	

Program	Pokrývky (Prikrývky)	Max. kapacita	2,5 kg
Opis	Tento program slúži na sušenie prikrývok alebo objemných vecí, ako sú vankúše, prikrývky, prehozy, plachty alebo peľochy pre domáce zvieratá.		
Úroveň sušenia	Nenastaviteľné		

Program	Ručníky (Uteráky)	Max. kapacita	4,5 kg
Opis	Tento program slúži na sušenie uterákov.		
Úroveň sušenia	Nenastaviteľné		

Program	Pro alergiky (Pre alergikov)	Max. kapacita	4,5 kg
Opis	Použitie tohto programu pomáha redukovať alergény, ako sú roztoče.		
Úroveň sušenia	Nenastaviteľné		

Program	Jemné prádlo (Jemná bielizeň)	Max. kapacita	1,5 kg
Opis	Tento program slúži na sušenie spoločenských košiel/blúzok, siloniek, spodnej bielizne alebo priesvitného a čipkovaného oblečenia, ktoré sa môže ľahko poškodiť.		
Úroveň sušenia	Nenastaviteľné		

Program	Vlna	Max. kapacita	1 kg
Opis	Tento program slúži na sušenie vlnených kusov oblečenia alebo kusov oblečenia určených na pranie v ruke, ktoré sa môžu zraziť a vyžadujú jemnú starostlivosť.		

Program	Vlna	Max. kapacita	1 kg
Úroveň sušenia	Nenastaviteľné		

Program	Sportovní oblečení (Športové oblečení)	Max. kapacita	2 kg
Opis	Tento program slúži na sušenie špeciálnych odevov na šport a outdoorového oblečenia.		
Úroveň sušenia	Nenastaviteľné		

Program	Rychlý 30 (Rýchly 30)	Max. kapacita	1 kg
Opis	Tento program slúži na sušenie ľahkých alebo malých kúskov oblečenia (maximálne 3 kúsky).		
Úroveň sušenia	Nenastaviteľné		

Program	Načíst program (Načítat' program)	Max. kapacita	-
Opis	Tento program vám umožní stiahnuť nový a špeciálny program sušenia do vášho spotrebiča pomocou smartfónu. Predvolený program je Deodorizácia .		

Spríevodca programom Časovaného sušenia

Program	Sušení na sušáku (Sušenie na sušiaku)	Max. kapacita	-
Typ oblečenia	Hodváb, vlna, jemná dámska spodná bielizeň		
Podrobná informácia	Obnoví odevy bez sušenia v bubne		

Program	Teplý vzduch	Max. kapacita	-
Typ oblečenia	Osušky, župany, utierky a akrylové prešívané tkaniny		
Podrobná informácia	Malé veci a vlhké oblečenie, Veci na každodenné používanie alebo nosenie vhodné na sušenie teplom		

30 PREVÁDZKA

▲ UPOZORNENIE

- Ak je dávka menšia ako 1 kg, použite program **Teplý vzduch** v programoch časovaného sušenia. Vlnené kusy bielizne by sa mali sušiť pomocou programu **Vlna** a tkaniny citlivé na teplo vrátane hodvábu, spodnej bielizne a dámskej spodnej bielizne by sa mali sušiť pomocou programu **Jemné prádlo (Jemná bielizeň)**. Pri voľbe požadovaného programu dodržiavajte odporúčané množstvo oblečenia. V opačnom prípade môže dôjsť k poškodeniu vášho oblečenia.

POZNÁMKA

- Ak je spotrebič nainštalovaný pod iným spotrebičom, môže dôjsť k zníženiu výkonu.
- Ak oblečenie počas prania nevyžmýkate pri vysokých otáčkach, spotreba energie a čas sušenia sa zvýšia. Ak dôjde k zrolovaniu veľkých posteľných plachiet alebo prešivaných prikrývk, nemusia sa v dôsledku nerovnomerného prúdenia vzduchu vysušiť rovnomerne. Ak ich chcete poriadne vysušiť, v polovici programu ich vyberte a znova vložte do sušičky.

Voliteľné možnosti sušenia

Program		EcoHybrid		
Program	Úroveň sušení (Úroveň sušenia)	Vypnuté	Energie (Energia)	Čas
Bavlna+ <input type="checkbox"/>	Extra (Zvláštne sušenie)		●	●
	Skříň (Do skrine)		●	●
	Žehlení (Žehlenie)		●	●

Program		EcoHybrid		
Program	Úroveň sušení (Úroveň sušenia)	Vypnuté	Energie (Energia)	Čas
Bavlna	Extra (Zvláštna sušenie)			●
	Skříň (Do skrine)			●
	Žehlení (Žehlenie)			●
Smíšené prádlo (Zmiešaná bielizeň)	Extra (Zvláštna sušenie)		●	●
	Skříň (Do skrine)		●	●
	Žehlení (Žehlenie)		●	●
Syntetika	Skříň (Do skrine)		●	●
	Žehlení (Žehlenie)		●	●
Pokrývky (Prikrývky)	-			●
Ručníky (Uteráky)	-			●
Pro alergiky (Pre alergikov)	-			●
Jemné prádlo (Jemná bielizeň)	-		●	
Vlna	-		●	

32 PREVÁDZKA

Program		EcoHybrid		
Program	Úroveň sušení (Úroveň sušenia)	Vypnuté	Energie (Energia)	Čas
Sportovní oblečení (Športové oblečenie)	-		●	
Rychlý 30 (Rýchly 30)	-			●
Sušení na sušáku (Sušenie na sušiaku)	-		●	
Teplý vzduch	-		●	●

Voliteľné programy a ďalšie funkcie

Odložený štart

Umožní vám oddialiť čas ukončenia cyklu sušenia od 3 hodín do 19 hodín.

- 1 Zapnite spotrebič.
- 2 Vyberte program.
- 3 Stlačte tlačidlo **Odložený štart (Odložený štart)**.
- 4 Nastavte hodinu(-y) oneskorenia stlačením tlačidiel **Více času (Viac času)** a **Méně času (Menej času)**.
- 5 Stlačte tlačidlo **Štart/Pauza**.

POZNÁMKA

- Okrem LED tlačidla **Odložený štart (Odložený štart)** sa všetky LED na ovládacom paneli v priebehu 20 minút vypnú. Táto funkcia sa môže líšiť v závislosti od zakúpeného modelu.

Ochrana proti pokrčeniu

Umožní vám znížiť tvorbu záhybov, keď sa oblečenie na konci cyklu sušenia okamžite nevyloží.

Keď je táto funkcia zapnutá, kontrolka, ktorá indikuje, že je nastavená možnosť proti pokrčeniu, sa rozsvieti a spotrebič sa opakovanne spustí na dobu 10 sekúnd a pozastaví sa na 5 minút. Táto možnosť sa automaticky vypne po 2 hodinách na konci cyklu sušenia.

Ak chcete túto možnosť vypnúť, stlačte tlačidlo **Nemačkový (Ochrana proti**

pokrčeniu) predtým, ako spustíte cyklus sušenia.

POZNÁMKA

- Keď je táto funkcia zapnutá, na displeji sa bude zobrazovať obdĺžnik s prerušovanou čiarou a nápis End, kým ju nevypnete.
- Keď je táto funkcia zapnutá, po dokončení cyklu sušenia bude fungovať len tlačidlo **Napájanie**.
- Keď prebieha cyklus sušenia a chcete zapnúť funkciu, najprv pozastavte cyklus.
- Pred vyložením oblečenia spotrebič vždy najprv vypnite.

Úroveň sušenia

Umožňuje zvoliť úroveň sušenia pre program sušenia.

- **Extra (Zvláštne sušenie):** Pre hrubé a prešívané tkaniny
- **Skříň (Do skrine):** Pre tkaniny, ktoré sa nemusia žehliť
- **Žehlení (Žehlenie):** Pre tkaniny, ktoré sa musia žehliť

- 1 Zapnite spotrebič.
- 2 Vyberte program.
- 3 Zvoľte úroveň sušenia opakovaným stlačením tlačidla **Úroveň sušení (Úroveň sušenia)**.

34 PREVÁDZKA

Zapnutie/vypnutie pípnutia

Slúži na zapnutie a vypnutie zvuku zvončeka. Naraz stlačte a 3 sekundy podržte tlačidlá **Méně času (Menej času)** a **Péče o buben (Starostlivosť o buben)**.

- LED sa rozsvieti, keď je možnosť zapnutá.

EcoHybrid

Umožní vám ponúknuť možnosť úspory energie alebo času.

- **Energie (Energia):** možnosť úspory energie.
- **Čas:** možnosť úspory času.

Osvetlenie bubna

Po zapnutí tejto funkcie je možné počas chodu spotrebiča vidieť vnútro bubna.

Ak chcete túto funkciu zapnúť alebo vypnúť, stlačte a na 3 sekundy podržte tlačidlo **Úroveň sušení (Úroveň sušenia)**.

POZNÁMKA

- Svetlo sa automaticky vypne po 4 minútach.
- V závislosti od povrchovej úpravy dvierok možno nebudete môcť vidieť vnútro bubna.

Viac času / menej času

Pomocou tejto funkcie môžete predĺžiť alebo skrátiť čas sušenia, keď používate programy manuálneho sušenia, ako napríklad **Sušení na sušáku (Sušenie na sušáku)** a **Teplý vzduch**.

- Stlačte tlačidlo **Více času (Viac času)**, aby ste predĺžili zvolený čas programu o 5 minút.
- Stlačte tlačidlo **Méně času (Menej času)**, aby ste skrátili zvolený čas programu o 5 minút.

Detská poistka

Umožní vám ovládať zamykanie a odomykanie ovládacieho panela. Zabraňuje deťom meniť cykly alebo obsluhovať spotrebič.

Uzamknutie ovládacieho panela

- 1 Stlačte súčasne a na 3 sekundy podržte tlačidlá **Nemačkový (Ochrana proti pokrčeni)** a **Odložený start (Odložený štart)**.
 - 2 Zaznie zvukový signál a na displeji sa zobrazí \square .
- Keď je funkcia aktivovaná, všetky tlačidlá sú uzamknuté okrem tlačidla **Napájanie**.

POZNÁMKA

- Vypnutím napájania alebo dokončením všetkých cyklov sa detská poistka nezruší. Detskú poistku musíte vypnúť, aby boli aktívne všetky ostatné funkcie.

Odomknutie ovládacieho panela

Stlačte súčasne a na 3 sekundy podržte tlačidlá **Nemačkový (Ochrana proti pokrčeni)** a **Odložený start (Odložený štart)**.

- Zaznie zvukový signál a na displeji sa znova zobrazí zostávajúci čas aktuálneho programu.

Sušenie na sušiaku

Tento program je určený na použitie s oblečením, ktoré sa musí sušiť rozprestreté, bez pretáčania, vrátane svetrov a jemných tkanín.

Aby ste mohli program používať, potrebujete držiak do sušičky, ktorý sa umiestni vo vnútri spotrebiča. Pred sušením zlikvidujte obalové materiály držiaka do sušičky.

POZNÁMKA

- Niektoré modely sa nepredávajú so všetkým dostupným príslušenstvom, preto ak nie je k modelu k dispozícii držiak do sušičky, musíte si ho najprv zakúpiť. Obráťte sa na informačné centrum pre zákazníkov spoločnosti LG Electronics alebo navštívte webové stránky spoločnosti LG na adrese <http://www.lg.com>.

- Otvorte dverka.
- Zasuňte háčik držiaka do sušičky do stredu bubna.
- Položte policu sušičky na konštrukciu nad filtrom na zachytávanie

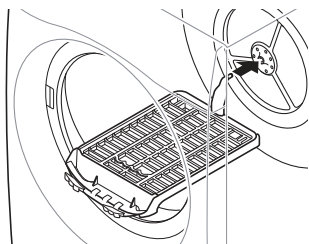

textilného prachu a dokončte montáž tak, že ju zatlačíte.

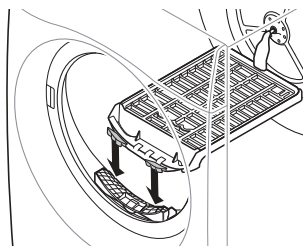

- Na policu poukladajte mokré veci. Okolo vecí ponechajte priestor, aby vzduch mohol cirkulovať.
 - Držiak do sušičky sa nepohybuje, bubon sa však bude otáčať.

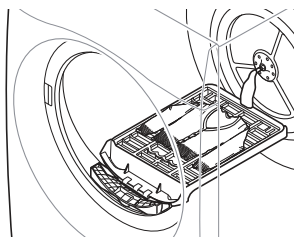

- Zatvorte dverka.
- Zapnite napájanie a vyberte **Sušenie na sušáku (Sušenie na sušiaku)**.
- Stlačte tlačidlo **Štart/Pauza**.

POZNÁMKA

- Skontrolujte filter na zachytávanie textilného prachu a odstráňte prípadné nazbierané textilné vlákna z vysušených vecí na polici.
- Tlačidlá **Viac času/Menej času Více času (Viac času) / Méně času (Menej času)** môžete použiť k presnejšiemu upraveniu času sušenia.

36 INTELIGENTNÉ FUNKCIE

INTELIGENTNÉ FUNKCIE

Aplikácia LG ThinQ

Aplikácia **LG ThinQ** umožňuje komunikovať so zariadením pomocou smartfónu.

Funkcie aplikácie LG ThinQ

So zariadením komunikujte pomocou smartfónu, použitím príslušných funkcií.

Inteligentné párovanie

Táto funkcia automaticky vyberie najideálnejší cyklus a nastavenie sušičky na základe informácií o použití posledného dokončeného pracieho cyklu.

POZNÁMKA

- Na to, aby ste mohli použiť túto funkciu, musia byť práčka aj sušička pripojené k aplikácii **LG ThinQ**.
- Ak aktivujete túto funkciu v aplikácii **LG ThinQ** a po použití práčky zapnete sušičku, automaticky sa nastaví odporúčaný cyklus sušenia.

Smart Diagnosis

Táto funkcia poskytuje užitočné informácie na diagnostikovanie a riešenie problémov so sušičkou na základe informácií o jej používaní.

Odosielanie upozornení

Na smartfón môžete dostávať upozornenia na ukončenie programu alebo problémy so spotrebičom. Upozornenia sa zobrazia aj v prípade, ak je aplikácia **LG ThinQ** vypnutá.

Sledovanie spotreby energie

Táto funkcia kontroluje energetickú spotrebu posledných použitých cyklov a mesačný priemer.

Nastavenia

Umožňuje vám nastaviť rozličné možnosti priamo na spotrebiči a v aplikácii.

POZNÁMKA

- Ak zmeníte váš bezdrôtový smerovač, poskytovateľa internetových služieb alebo heslo z aplikácie **LG ThinQ**, zmažte registrovaný spotrebič a tento zaregistrujte znovu.
- Aplikácia môže byť kvôli vylepšeniu spotrebiča menená aj bez oznámenia používateľovi.
- Vlastnosti spotrebiča sa môžu u rôznych modelov líšiť.

Pred použitím aplikácie LG ThinQ

- 1 Skontrolujte vzdialenosť medzi spotrebičom a bezdrôtovým smerovačom (sieť Wi-Fi).
 - Ak je vzdialenosť medzi spotrebičom a bezdrôtovým smerovačom príliš veľká, sila signálu je slabá. V tomto prípade môže registrácia trvať dlho alebo inštalácia zlyhá.

2 Vypnite **Mobilné dátana** svojom smartfóne.

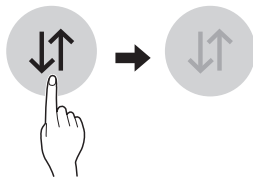

3 Pripojte váš smartfón k bezdrôtovému smerovaču.

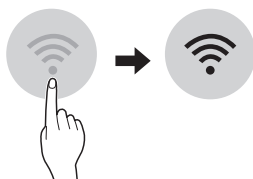

POZNÁMKA

- Pre overenie pripojenia k sieti Wi-Fi skontrolujte, či na ovládacom paneli svieti ikona .
- Prístroj podporuje iba 2,4 GHz siete Wi-Fi. Ak chcete skontrolovať sieťovú frekvenciu, obráťte sa na poskytovateľa internetových služieb alebo na príručku k bezdrôtovému smerovaču.
- **LG ThinQ** nenesie zodpovednosť za akékoľvek problémy s pripojením k sieti alebo za akékoľvek závady, poruchy alebo chyby spôsobené pripojením k sieti.
- Ak má zariadenie problémy s pripojením k sieti WiFi, možno je príliš ďaleko od routera. Ak chcete zosilniť signál siete WiFi, kúpte si predlžovač dosahu WiFi signálu.
- Spojenie so sieťou WiFi sa nemusí nadviazať alebo môže byť prerušované kvôli sieťovému okoliu v domácnosti.
- Pripojenie k sieti môže byť chybné kvôli poskytovateľovi internetových služieb.

- Spomaľovať službu bezdrôtovej siete môže aj prostredie bezdrôtových sietí v okolí.
- Spotrebič nemožno registrovať kvôli problémom s bezdrôtovým prenosom signálu. Odpojte spotrebič, aspoň minútu počkajte a skúste znova.
- Ak je aktivovaný firewall na bezdrôtovom smerovači, vypnite ho alebo do neho pridajte výnimku.
- Názov bezdrôtovej siete (SSID) by mal byť kombináciou anglických písmen a číslíc. (Nepoužívajte špeciálne znaky)
- Používateľské rozhranie smartfónu (UI) sa môže líšiť v závislosti od mobilného operačného systému (OS) a výrobcu.
- Ak je bezpečnostný protokol smerovača nastavený na **WEP**, nastavenie siete sa vám nemusí podať. Zmeňte bezpečnostný protokol na iný (odporúčame **WPA2**) a znovu zaregistrujte produkt.

Inštalovanie aplikácie LG ThinQ

V obchode Google Play alebo Apple App v smartfóne si vyhľadajte aplikáciu **LG ThinQ**. Aplikáciu si prevezmite a nainštalujte podľa pokynov.

Aktivácia pripojenia k sieti

- 1 Spustite aplikáciu **LG ThinQ**.
- 2 V aplikácii vyberte a dotknite sa položky **Sušička**.
- 3 Na ovládacom paneli stlačte tlačidlo **Napájanie**.

38 INTELIGENTNÉ FUNKCIE

- Na ovládacom paneli stlačte a podržte tlačidlo **Wi-Fi** po dobu 3 sekúnd.
 - Počas procesu pripojenia bliká LED Wi-Fi.

Používanie spotrebiča na diaľku

Spustenie na diaľku

Spotrebič môžete pomocou smartfónu ovládať na diaľku. Zároveň môžete skontrolovať priebeh programu, aby ste vedeli, koľko zostáva do jeho skončenia.

Použitie tejto funkcie

- Stlačte tlačidlo **Napájanie**.
- Oblečenie naložte do bubna.
- Stlačte a na 3 sekundy podržte tlačidlo **Nemačkový (Ochrana proti pokrčeniu)**, čím aktivujete funkciu ovládania na diaľku.
- Spustíte cyklus z aplikácie **LG ThinQ** na vašom smartfóne.

POZNÁMKA

- Po aktivácii tejto funkcie môžete prací cyklus spustiť len z aplikácie **LG ThinQ** na svojom smartfóne. Ak sa prací cyklus nespustí, spotrebič počká na spustenie pracieho cyklu, až kým ho cez aplikáciu na diaľku nevypnete alebo kým nevypnete túto funkciu.
- Ak sú dvierka otvorené, nemôžete cyklus spustiť na diaľku.

Manuálne vypnutie tejto funkcie

Keď je funkcia aktivovaná, stlačte a na 3 sekundy podržte tlačidlo **Nemačkový (Ochrana proti pokrčeniu)**.

Načítať program

Môžete stiahnuť nové a špeciálne cykly, ktoré nie sú zahrnuté v základnej ponuke cyklov špecifických pre daný spotrebič.

Na spotrebiče, ktoré sú úspešne zaregistrované, môžete stiahnuť rôzne špeciálne cykly špecifické pre daný spotrebič.

Po skončení sťahovania cyklu do spotrebiča je tento cyklus uložený, až kým sa nestiahne nový cyklus.

POZNÁMKA

- V spotrebiči nemôže byť uložený viac ako jeden stiahnutý cyklus naraz.

Deaktivácia pripojenia k sieti

- Na ovládacom paneli stlačte tlačidlo **Napájanie**.
- Ak chcete deaktivovať pripojenie k sieti, naraz stlačte na 3 sekundy tlačidlá **Úroveň sušenia (Úroveň sušenia)** a **Odložený start (Odložený štart)**.

Špecifikácia bezdrôtového modulu LAN

Model	LCW-007
Rozsah frekvencie	2412 až 2472 MHz

Model	LCW-007
Výstupný výkon (Maximáln y.)	IEEE 802.11b: 17.59 dBm
	IEEE 802.11g: 17.39 dBm
	IEEE 802.11n(HT20): 16.64 dBm
	IEEE 802.11n(HT40): 17.05 dBm

Funkcia wireless S/W verzia: V 1.0

Poznámka pre používateľa: toto zariadenie by sa malo montovať a využívať v minimálnej vzdialenosti 20 cm medzi zariadením a telom.

Spotreba v úspornom režime

Spotreba v úspornom režime	0,18 W
Spotreba energie v úspornom režime	2,0 W
Časové obdobie, po ktorom sa prostredníctvom funkcie riadenia výkonu alebo podobnej funkcie zariadenie automaticky prepne do režimu pohotovosti a/alebo vypnutého stavu a/alebo stavu pohotovosti pri zapojení v sieti	20 min.

súlade so smernicou 2014/53 / EU. Úplné znenie prehlásenia o zhode pre EU je k dispozícii na tejto internetovej adrese:

<http://www.lg.com/global/support/cedoc/cedoc#>

LG Electronics European Shared Service Centre B.V.

Krijgsman 1, 1186 DM Amstelveen, Holandsko

Informácie o softvéri typu Open Source

Ak chcete získať zdrojový kód, ktorý sa poskytuje na základe licencie GPL, LGPL, MPL a ďalších licencií typu Open Source (s otvoreným zdrojovým kódom) a ktorý je obsiahnutý v tomto produkte, navštívte webovú lokalitu <http://opensource.lge.com>.

Okrem zdrojového kódu si taktiež môžete prevziať všetky uvedené licenčné podmienky, upozornenia týkajúce sa zrieknutia záruky a autorských práv.

Spoločnosť LG Electronics vám tiež poskytne kód otvoreného zdroja na disku CD-ROM za poplatok, ktorý bude pokrývať náklady na takúto distribúciu (ako sú náklady na médiá, doručenie a manipuláciu), a to na základe e-mailovej žiadosti odoslanej na opensource@lge.com. Táto ponuka platí tri roky od posledného odoslania tohto produktu. Táto ponuka platí pre každého, komu bola táto informácia doručená.



Vyhlásenie o typovom schválení pre oblasť EÚ



Týmto LG Electronics prehlasuje, že rádiové zariadenie typu Sušička je v

40 INTELIGENTNÉ FUNKCIE

Smart Diagnosis

Táto funkcia je k dispozícii iba na modeloch s logom  alebo .

Pomocou tejto funkcie môžete diagnostikovať a vyriešiť problémy s vaším spotrebičom.

POZNÁMKA

- Z dôvodov, ktoré sa nedajú pripísať nedbanlivosti spoločnosti LGE, služba nemusí fungovať z dôvodu vonkajších faktorov, ako je napríklad, ale nie výhradne, nedostupnosť Wi-Fi, odpojenie Wi-Fi, zásady miestneho obchodu s aplikáciami alebo nedostupnosť aplikácie.
- Funkcia môže byť zmenená bez predchádzajúceho upozornenia a môže mať inú podobu v závislosti na tom, kde sa nachádzate.

Použitie LG ThinQ k diagnostike problémov

Ak sa v spotrebiči vybavenom Wi-Fi vyskytne problém, môže pomocou aplikácie **LG ThinQ** preniesť údaje potrebné k riešeniu problému do smartfónu.

- Spustíte aplikáciu **LG ThinQ** a v ponuke vyberete funkciu **Smart Diagnosis**. Postupujte podľa pokynov uvedených v aplikácii **LG ThinQ**.



Použitie zvukovej diagnostiky k diagnostike problémov

Ak chcete použiť zvukovú diagnostiku, postupujte podľa pokynov uvedených nižšie.

- Spustíte aplikáciu **LG ThinQ** a v ponuke vyberete funkciu **Smart Diagnosis**. Postupujte podľa pokynov pre zvukovú diagnostiku uvedených v aplikácii **LG ThinQ**.

- 1 Stlačte tlačidlo **Napájanie** na zapnutie spotrebiča.

- Nestláčajte žiadne iné tlačidlá ani neotáčajte gombíkom voľiča programov.

- 2 Umiestnite náustok vášho smartfónu v blízkosti loga  alebo .

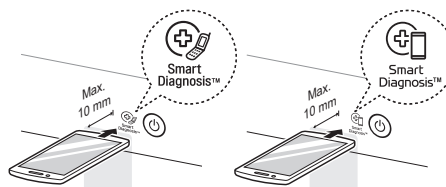

- 3 Po dobu 3 sekúnd alebo dlhšie stlačte a podržte tlačidlo **Více času (Viac času)** a zároveň držte náustok smartfónu pri logu, kým sa prenos údajov neskončí.

- Držte smartfón na mieste, až kým sa nedokončí prenos údajov. Zobrazí sa zostávajúci čas na prenos údajov.

- 4 Po dokončení prenosu údajov sa v aplikácii zobrazí diagnostika.

POZNÁMKA

- Ak chcete dosiahnuť najlepšie výsledky, nehýbte smartfónom, kým prebieha prenos tónov.

ÚDRŽBA

⚠ VAROVANIE

- Pred čistením produktu odpojte zástrčku spotrebiča. V opačnom prípade môže dôjsť k úrazu elektrickým prúdom.

Čistenie po každom sušení

Čistenie filtra na zachytávanie textilného prachu

⚠ UPOZORNENIE

- Riadne vyčistíte filter textilného prachu podľa nasledujúcich pokynov. V opačnom prípade sa na tepelnom výmenníku nahromadí textilný prach, ktorý sa nebude dať úplne odstrániť.

POZNÁMKA

- Pred vybratím filtra textilného prachu vyberte zo spotrebiča všetku bielizeň.
- Po vyčistení vložte filter textilného prachu naspäť. Ak do spotrebiča nevložíte filter textilného prachu, spotrebič sa nebude dať použiť.

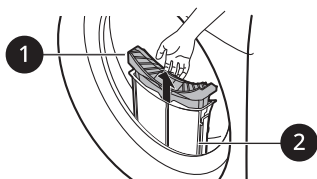

① Vnútroň filter

- Vnútroň filter vyčistíte vždy pred použitím aj po ňom.

② Vonkajší filter

- Vonkajší filter vyčistíte po 10 cykloch sušenia alebo vtedy, keď sa na vonkajšom filtri usadí textilný prach.
- Po každých 10 cykloch sušenia zaznie zvonenie a začne blikať ikona .

Čistenie vnútroňho filtra

- 1 Vytiahnite vnútroň filter z vonkajšieho filtra a potom otvorte vnútroň filter.
 - Otvorte filter rozložením v smere šípky.

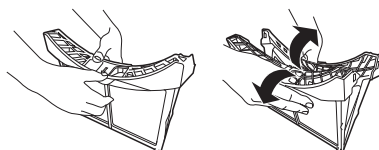

- 2 Najprv odstráňte veľký chumáč textilného prachu a potom vyčistíte zvyšný textilný prach vysávačom alebo opláchnutím pod tečúcou vodou.

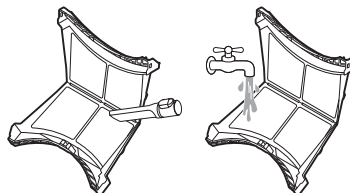

- Ak je filter vlhký, nechajte ho úplne vyschnúť. V opačnom prípade môže dôjsť k zápachu spotrebiča.
- 3 Po úplnom vysušení vnútorného filtra zatvorte filter zatlačením na jeho stred.
 - Skontrolujte, či je vnútorný filter na ľavej aj pravej strane poriadne zatvorený.
 - 4 Vložte vnútorný filter do vonkajšieho filtra.

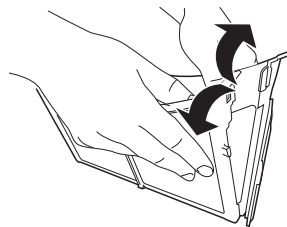

Čistenie vonkajšieho filtra

- 1 Odstráňte prach alebo textilné vlákna v okolí otvoru na filter.

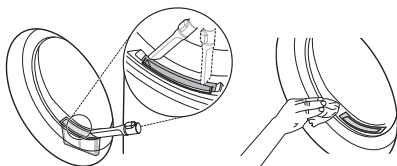

- 5 Vyčistite zvyšný textilný prach vysávačom alebo opláchnutím pod tečúcou vodou.

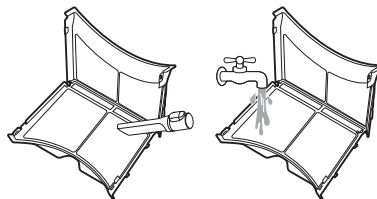

- Ak je filter vlhký, nechajte ho úplne vyschnúť. V opačnom prípade môže dôjsť k zápachu spotrebiča.

⚠ UPOZORNENIE

- Ak sa textilný prach dostane do otvoru na filter, môže dôjsť k zníženiu kvality výkonu sušenia a predĺženiu času sušenia.

- 2 Vytiahnite vonkajší filter.
- 3 Vyberte vnútorný filter.

- 6 Zatvorte vonkajší filter zatlačením na stranu ① filtra.

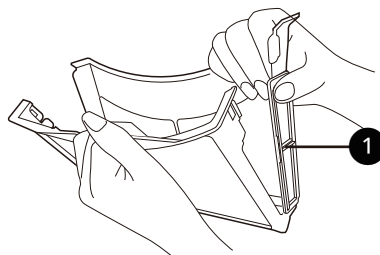

44 ÚDRŽBA

POZNÁMKA

- Skontrolujte, či je strana filtra poriadne zatvorená. V opačnom prípade sa môže textilný prach zachytený na filtri dostať do spotrebiča a spôsobiť zníženie kvality výkonu sušenia.

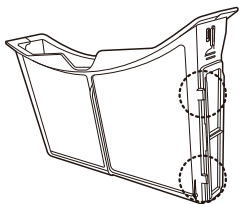

- 7 Oba filtre textilného prachu zatvorte a vložte späť na miesto.

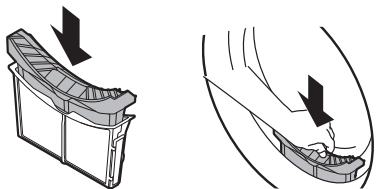

⚠ UPOZORNENIE

- Ak nie je filter textilného prachu vložený, nekladajte ani nevyťahujte oblečenie. Oblečenie môže zapadnúť do otvoru na filter, čo môže spôsobiť poruchu spotrebiča.

Vyprázdnenie nádoby na vodu

V nádobe na vodu sa zhromažďuje kondenzovaná voda.

Nádoby na vodu vyprázdnite po každom použití. V opačnom prípade to bude mať vplyv na sušiaci výkon.

POZNÁMKA

- Ak je nádoba na vodu plná, rozsvieti sa ikona  a počas chodu spotrebiča zaznie zvonenie. V prípade, že k tomu dôjde, nádoba na vodu sa musí vyprázdniť počas nasledujúcej hodiny.
- Ak vypustíte kondenzovanú vodu priamo cez voliteľnú vypúšťaciu hadicu, nemusíte vyprázdňovať nádobu na vodu.

- 1 Vytiahnite nádobu na vodu.

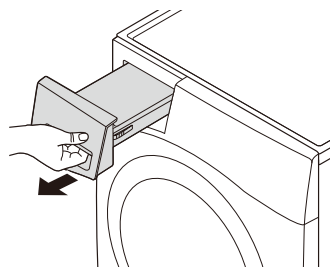

- 2 Nádoby na vodu vyprázdnite do drezu.

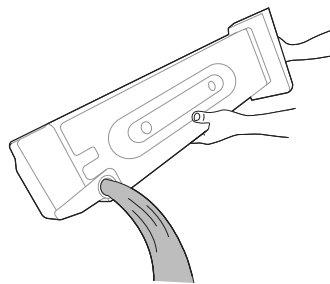

⚠ UPOZORNENIE

- Kondenzovanú vodu nepoužívajte na pitie ani iné účely. Môže dôjsť k ohrozeniu zdravia ľudí aj zvierat.

- 3 Namontujte ju späť do spotrebiča.

- Nádobu na vodu zasuňte do spotřebiča, aby zapadla na svoje miesto.

4 Stlačte tlačidlo **Štart/Pauza**.

Pravidelné čistenie spotrebiča

Utieranie snímača vlhkosti

Týmto zariadením sa sníma úroveň vlhkosti oblečenia počas prevádzky, čo znamená, že sa musí pravidelne čistiť, aby sa odstránil prípadný vodný kameň nahromadený na povrchu snímača.

Snímače utierajte vnútri bubna.

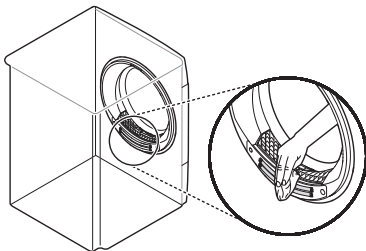

⚠ UPOZORNENIE

- Neutierajte snímač vlhkosti pomocou abrazívnych materiálov. Snímač vždy čistite suchou, drsnou akrylovou hubkou.

Čistenie mriežky prívodu chladného vzduchu

Mriežku prívodu chladného vzduchu vyčistíte 3 až 4-krát ročne vysávačom, aby sa na nej nezhrádzoval textilný prach a vlákna alebo nečistoty, ktoré môžu spôsobiť nesprávne prúdenie vzduchu.

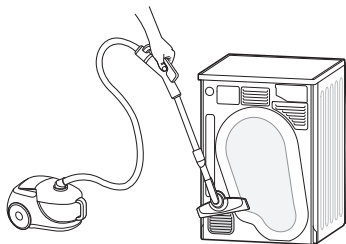

POZNÁMKA

- Ventilačnou mriežkou je vypúšťaný teplý vzduch.
- Musí sa zabezpečiť primerané vetranie miestnosti, aby sa zabránilo spätnému prúdeniu plynov do miestnosti z jednotiek spaľujúcich iné palivá, ako napríklad otvorený oheň.

Vypustenie zvyšnej kondenzovanej vody

Po vysušení oblečenia môže v spodnej časti spotrebiča zostať malé množstvo kondenzovanej vody, ktoré môže spôsobovať zápach. Pravidelne vypúšťajte zvyšnú vodu, aby ste zabránili zápachu zo spotrebiča.

POZNÁMKA

- Ak nebudete dlhší čas doma, odporúčame vypustiť zvyšnú vodu, aby sa neusadila v spotrebiči a nespôsobila zápach.
- Najlepší spôsob je vypustiť zvyšnú vodu ešte pred tým, ako začne zapáchať.
- Zvyšky vody môžu spôsobiť zamrznutie odtokovej hadice a ovplyvniť výkon sušenia v chladnom počasí. Ak chcete zabrániť neočakávanému zamrznutiu spotrebiča, vypustite zvyšnú vodu.

- 1 Odpojte odtokovú hadicu zo spodnej strany spotrebiča a vypustite zvyšnú vodu.

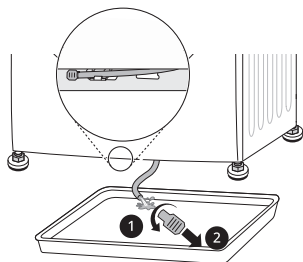

POZNÁMKA

- Ak je voliteľná odtoková hadica nainštalovaná alebo je spotrebič stohovaný na práčke, použite nádobu na vodu.

- 2 Znova namontujte uzáver na odtokovú hadicu a pripnite odtokovú hadicu späť na držiak.

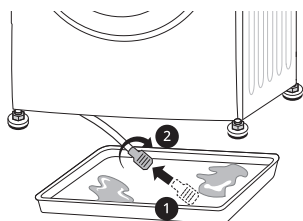

UPOZORNENIE

- Ak by zostala hadica otvorená, došlo by k úniku vody. Skontrolujte, či je uzáver pripnutý správne.

Používanie funkcie čistenia bubna

V priebehu času môže po niekoľkých použitíach vzniknúť v spotrebiči zápach, ktorý sa počas sušenia preniesie aj na

oblečenie. Pravidelným používaním tejto funkcie čistenia zabránite vzniku nepríjemného zápachu v spotrebiči.

UPOZORNENIE

- Vyberte zo spotrebiča všetko oblečenie.

- 1 Vytiahnite nádobu na vodu, vylejte z nej kondenzovanú vodu a vložte nádobu na vodu späť do spotrebiča.

- 2 Zapnite spotrebič.

- 3 Stlačte tlačidlo **Péče o buben (Starostlivosť o bubon)**.

- 4 Stlačte tlačidlo **Štart/Pauza**.

- Priebeh tejto funkcie trvá asi 3 hodiny.



- 5 Po dokončení funkcie vyprázdňte nádobu na vodu.

POZNÁMKA

- Ak je nainštalovaná voliteľná odtoková hadica, nemusíte vyprázdňovať nádobu na vodu.

- 6 Otvorte dverka sušičky, aby ste zabezpečili dostatočné prúdenie vzduchu v spotrebiči a vyvetrali tak zvyšný zápach.

48 ÚDRŽBA

⚠ VAROVANIE

- Z bezpečnostných dôvodov nedovoľte deťom ani zvieratám vliezť do spotrebiča. Inak môže dôjsť k poškodeniu spotrebiča alebo zraneniu osôb či zvierat.

Používanie funkcie čistenia kondenzátora

V spotrebiči sa automaticky oplachuje textilný prach, ktorý sa zachytáva na povrchu kondenzátora, vodou, ktorá počas prevádzky kondenzuje z oblečenia. Ak ho však chcete čistiť častejšie, môžete ho vyčistiť aj manuálne.

⚠ UPOZORNENIE

- Vyberte zo spotrebiča všetko oblečenie.

- 1 Vytiahnite nádobu na vodu a vyprázdňte ju.
- 2 Do otvoru priečinka na nádobu na vodu pomaly nalejte 1 liter čistej vody. Potom do priečinka znova vložte prázdnu nádobu na vodu.
 - Vodu nenalievajte rýchlo, inak sa vyleje.
 - Ak do priečinka nalejete viac ako 1,5 litra vody, voda bude unikať späť.

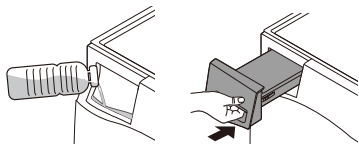

- 3 Zapnite spotrebič.

- 4 Stlačte a na 3 sekundy podržte tlačidlo **Péče o kondenzátor** (**Starostlivosť o kondenzátor**).



- 5 Stlačte tlačidlo **Štart/Pauza** na spustenie čistenia kondenzátora.

- Čistenie kondenzátora trvá 1 hodinu.

- 6 Po dokončení čistenia vyprázdňte nádobu na vodu.

POZNÁMKA

- Ak je nainštalovaná voliteľná odtoková hadica, nemusíte vyprázdňovať nádobu na vodu.

- 7 Otvorte dvierka sušičky, aby ste zabezpečili dostatočné prúdenie vzduchu v spotrebiči a dôkladne tak vysušili bubon po dokončení čistenia.

⚠ VAROVANIE

- Z bezpečnostných dôvodov nedovoľte deťom ani zvieratám vliezť do spotrebiča. Inak môže dôjsť k poškodeniu spotrebiča alebo zraneniu osôb či zvierat.

RIEŠENIE PROBLÉMOV

Prevádzka vášho spotrebiča môže viesť k chybám a poruchám. Nasledujúce tabuľky obsahujú možné príčiny a poznámky na riešenie chybového hlásenia alebo poruchy. Odporúča sa, aby ste si pozorne prečítali tabuľky nižšie, aby ste ušetrili čas a peniaze, ktoré môžu byť spojené s volaním do servisného strediska spoločnosti LG Electronics.

SLOVENČINA

Pred volaním do servisného strediska

Váš spotrebič je vybavený systémom automatického monitorovania chýb na zistenie a diagnostiku problémov v rannom štádiu. Ak spotrebič nepracuje správne alebo nepracuje vôbec, skôr, ako zavoláte servisné stredisko LG Electronics, postupujte podľa informácií uvedených v nasledujúcich tabuľkách.

Chybové hlásenia

Prejavy problému	Možné príčiny a riešenie
dE CHYBA DVIEROK	Dvierka sa otvorili počas prevádzky prístroja alebo spotrebič sa používa bez toho, aby boli dvierka riadne zatvorené. <ul style="list-style-type: none"> Úplne zatvorte dvierka. Ak symbol dE nezhasne, zavolajte servis.
dE4 CHYBA DVIEROK	Detekcia spínača dverí nefunguje správne. <ul style="list-style-type: none"> Vytiahnite zástrčku zo siete a zavolajte servis.
E1 / EE2 / EE4 CHYBA TEPLoty	Došlo k poruche snímača teploty. <ul style="list-style-type: none"> Vytiahnite zástrčku zo siete a zavolajte servis.
F1 CHYBA TEPLoty	Teplota vo vnútri bubna náhle stúpla. <ul style="list-style-type: none"> Vytiahnite zástrčku zo siete a zavolajte servis.
LE1 CHYBA ZAMKNUTÉHO MOTORA	Motor sa náhle zastavil. <ul style="list-style-type: none"> Skontrolujte, či množstvo oblečenia nepresahuje maximálnu kapacitu dávky. Vytiahnite zástrčku zo siete a zavolajte servis.
LE2 / RE CHYBA KOMPRESORA	Kompresor sa náhle zastavil. <ul style="list-style-type: none"> Vytiahnite zástrčku zo siete a zavolajte servis.

50 RIEŠENIE PROBLÉMOV

Prejavy problému	Možné príčiny a riešenie
DE CHYBA ODTOKOVÉHO ČERPADLA	Došlo k poruche odvodňovacieho čerpadla. <ul style="list-style-type: none"> • Vytiahnite zástrčku zo siete a zavolajte servis.
	Okolité teplota zariadenia je pod nulou. <ul style="list-style-type: none"> • Odporúčaná okolité teplota zariadenia je 5 – 35 °C.

Prevádzka

Prejavy problému	Možné príčiny a riešenie
Spotrebič sa nezapína.	Napájací kábel nie je správne zapojený. <ul style="list-style-type: none"> • Elektrická zástrčka musí byť pevne zapojená do uzemnenej zásuvky, ktorá zodpovedá energetickému štítku spotrebiča.
	Je vypálená poistka, vyhodенý istič alebo došlo k výpadku elektrického prúdu. <ul style="list-style-type: none"> • Nahodte istič alebo vymeňte poistku. Nezvyšujte menovitý prúd poistky. Ak je problémom preťažený okruh, nechajte ho opraviť kvalifikovaným elektrikárom.
Ohrev spotrebiča nefunguje.	Je vypálená poistka, vyhodенý istič alebo došlo k výpadku elektrického prúdu. <ul style="list-style-type: none"> • Nahodte istič alebo vymeňte poistku. Nezvyšujte menovitý prúd poistky. Ak je problémom preťažený okruh, nechajte ho opraviť kvalifikovaným elektrikárom.
Voda uniká.	Hadica nádoby na vodu alebo voliteľná odtoková hadica nie sú pripojené správne. <ul style="list-style-type: none"> • Pripojte správne hadicu nádoby na vodu alebo voliteľnú odtokovú hadicu.
	Dvierka sú zatvorené, pričom sa v nich zachytilo oblečenie alebo cudzí predmet. <ul style="list-style-type: none"> • Pred použitím spotrebiča skontrolujte, či sa v dvierkach nezachytilo oblečenie alebo cudzie predmety. Ak voda stále uniká, obráťte sa na zákaznícke informačné centrum spoločnosti LG Electronics.

Prejavy problému	Možné príčiny a riešenie
Po dokončení cyklu sušenia sa spotrebič začne sám spúšťať a zastavovať.	Toto je spôsob, ako funguje voľba proti pokrčeniu. <ul style="list-style-type: none">• Skontrolujte, či je nastavená možnosť ochrany proti pokrčeniu. Táto možnosť je navrhnutá tak, aby sa predišlo vzniku záhybov, ktoré sa vytvoria, keď sa oblečenie ihneď po cykle sušenia nevyloží. Keď je táto možnosť nastavená, spotrebič beží 10 sekúnd a pozastaví sa na 5 minút. Táto možnosť funguje až 2 hodiny.

52 RIEŠENIE PROBLÉMOV

Výkon

Prejavy problému	Možné príčiny a riešenie
<p>Čas sušenia odevov je príliš dlhý.</p>	<p>Dávka nie je správne roztriedená.</p> <ul style="list-style-type: none"> • Oddelíte ťažké veci od ľahkých vecí. Čas trvania sušenia väčších a ťažších vecí je dlhší. Ľahké veci, ktoré sa v dávke nachádzajú spolu s ťažšími, môžu pomýliť snímač, pretože schnú rýchlejšie.
	<p>Veľká dávka ťažkých tkanín.</p> <ul style="list-style-type: none"> • Ťažšie tkaniny sa sušia dlhšie, pretože majú tendenciu udržať viac vlhkosti. Aby sa skrátil alebo udržal konzistentnejší čas sušenia veľkých a ťažkých tkanín, oddelte tieto veci do menších dávok jednotnej veľkosti.
	<p>Ovládacie prvky spotrebiča nie sú nastavené správne.</p> <ul style="list-style-type: none"> • Použite vhodné nastavenia ovládania pre daný typ dávky, ktorú sušíte. Niektoré dávky si môžu vyžadovať úpravu nastavenia úrovne sušenia, aby sa lepšie usušili.
	<p>Je potrebné vyčistiť filter na zachytávanie textilného prachu.</p> <ul style="list-style-type: none"> • Po každom cykle sa vždy musí z filtra odstrániť textilný prach a vlákna. Demontovaný filter podržte oproti svetlu, aby ste zistili, či nie je znečistený alebo zanesený. Pri niektorých dávkach, ktoré produkujú veľké množstvá textilného prachu a vlákien, bude možno nutné pozastaviť cyklus a vyčistiť filter na zachytávanie textilného prachu počas cyklu.
	<p>Je vypálená poistka, vyhodnený istič alebo došlo k výpadku elektrického prúdu.</p> <ul style="list-style-type: none"> • Nahodte istič alebo vymeňte poistku. Nezvyšujte menovitý prúd poistky. Ak je problémom preťažený okruh, nechajte ho opraviť kvalifikovaným elektrikárom.
	<p>Dávka v spotrebiči je nadmerne veľká.</p> <ul style="list-style-type: none"> • Na dosiahnutie lepšieho výkonu a účinnosti sušenia rozdeľte nadmerne veľké dávky na menšie.

Prejavy problému	Možné príčiny a riešenie
Čas sušenia odevov je príliš dlhý.	<p>Dávka v spotrebiči je príliš malá.</p> <ul style="list-style-type: none"> • Ak sušíte veľmi malú dávku, pridajte navyše niekoľko vecí, aby sa zaistilo riadne prevaľovanie vecí v bubne. V prípade, že je dávka veľmi malá a vy používate programy snímania sušenia, elektronické ovládanie nemôže správne cítiť suchosť dávky a môže sa príliš skoro vypnúť. Použite programy časovaného sušenia alebo pridajte k dávke niekoľko ďalších mokrých odevov.
Čas sušenia sa nezhoduje.	<p>Nastavenia ohrevu, veľkosť dávky alebo vlhkosť odevov nie sú konzistentné.</p> <ul style="list-style-type: none"> • Čas sušenia dávky sa bude líšiť v závislosti od typu použitého ohrevu (elektrický), veľkosti dávky, typu tkanín, vlhkosti odevov a filtra na zachytávanie textilného prachu. Dokonca aj nesúmerná dávka v spotrebiči môže spôsobiť zlé otáčanie, čo má za následok vlhkejšie odevy, ktorých sušenie bude trvať dlhšie.
Na odevoch zostali mastné alebo špinavé fláky.	<p>Aviváž sa nepoužila správne.</p> <ul style="list-style-type: none"> • Pri praní oblečenia, ktoré sa má sušiť v spotrebiči, použite správne množstvo aviváže podľa odporúčania výrobcu aviváže.
	<p>Spoločne sa sušili čisté a špinavé odevy.</p> <ul style="list-style-type: none"> • Spotrebič používajte iba na sušenie čistých vecí. Špina zo znečistených odevov sa môže preniesť na čisté odevy v rovnakej alebo neskoršej dávke.
	<p>Odevy neboli riadne vyčistené alebo vypláchané pred tým, než sa vložili do spotrebiča.</p> <ul style="list-style-type: none"> • Škvrnky na sušených odevoch mohli ostať po nedostatočnom odstránení počas prania. Dbajte na to, aby boli odevy úplne vyčistené alebo vypláchané podľa návodu na používanie vašej práčky alebo pracieho prostriedku. Niektoré odolné škvrnky sa musia pred praním predbežne ošetriť.
Odevy sú pokrčené.	<p>Odevy sa sušili príliš dlho (nadmerne vysušené).</p> <ul style="list-style-type: none"> • Nadmerné sušenie dávky oblečenia môže mať za následok pokrčenie odevu. Skúste kratší čas sušenia.
	<p>Odevy sa po ukončení cyklov ponechali v spotrebiči príliš dlho.</p> <ul style="list-style-type: none"> • Použite funkciu Nemačkový (Ochrana proti pokrčeniu).

54 RIEŠENIE PROBLÉMOV

Prejavy problému	Možné príčiny a riešenie
Odevy sa zrazili.	<p>Nedodržujú sa pokyny týkajúce sa starostlivosti o odevy.</p> <ul style="list-style-type: none"> Aby sa zabránilo zrazeniu odevov, vždy si pozrite a dodržujte pokyny na starostlivosť o tkaniny. Niektoré tkaniny sa pri praní zrazia prirodzene. Iné tkaniny sa zas môžu prať, ale zrazia sa pri sušení v spotrebiči. Použite nastavenie nízkeho alebo žiadneho ohrevu.
Na odevoch zostal textilný prach a vlákna.	<p>Filter na zachytávanie textilného prachu nebol riadne vyčistený.</p> <ul style="list-style-type: none"> Pred každým cyklom sa vždy musí z filtra odstrániť textilný prach a vlákna. Demontovaný filter podržte oproti svetlu, aby ste zistili, či nie je znečistený alebo zanesený. V prípade, že vyzerá byť špinavý, riadte sa pokynmi na čistenie. Pri niektorých dávkach, ktoré produkujú veľké množstvá textilného prachu a vlákien, bude možno nutné vyčistiť filter na zachytávanie textilného prachu počas cyklu.
	<p>Oblečenie nebolo riadne roztriedené.</p> <ul style="list-style-type: none"> Niektoré tkaniny produkujú textilný prach a vlákna (napr. huňatý biely bavlnený uterák) a mali by sa sušiť oddelene od odevov, ktoré zachytávajú textilný prach a vlákna (napr. pár čiernych plátenných nohavíc).
	<p>Dávka v spotrebiči je nadmerne veľká.</p> <ul style="list-style-type: none"> Rozdeľte na sušenie nadmerne veľké dávky na menšie.
	<p>Vo vreckách zostali tkaniny, papier atď.</p> <ul style="list-style-type: none"> Pred sušením odevov dôkladne skontrolujte vrecká.
Nadmerné množstvo statickej elektriny po sušení.	<p>Odevy sa sušili príliš dlho (sú nadmerne vysušené).</p> <ul style="list-style-type: none"> Nadmerné vysušenie dávky oblečenia môže mať za následok nahromadenie statickej elektriny. Upravte nastavenia a použite kratší čas sušenia alebo použite programy Snímanie sušenia.
	<p>Sušenie syntetickej bielizne, nekrčivých textílií alebo odevov zo syntetických zmesí.</p> <ul style="list-style-type: none"> Tieto tkaniny sú prirodzene viac náchylné na hromadenie statickej elektriny. Skúste použiť aviváž alebo použite nastavenia kratšieho času Časovaného sušenia.

Prejavy problému	Možné príčiny a riešenie
Na odevoch sú po ukončení programu vlhké fláky.	Veľmi veľká dávka alebo veľmi malá dávka. Jedna veľká položka, ako napríklad deka alebo prikrývka. <ul style="list-style-type: none">• Ak sú kusy bielizne príliš natlačené alebo príliš rozptýlené, senzor môže mať problémy s čítaním úrovne suchosti dávky. Pre veľmi malé dávky použite program časovaného sušenia.• Veľké, objemné kusy bielizne, ako sú deky alebo prikrývky, sa niekedy môžu zvinúť do stiahnutého klobka tkaniny. Vonkajšie vrstvy sa vysušia a nasnímajú senzormi, zatiaľ čo vnútorné jadro zostane vlhké. Pri sušení jedného objemného kusu môže pomôcť raz alebo dvakrát pozastaviť cyklus a uložiť kus tak, aby sa rozbalil a odkryl vlhké oblasti.• Ak chcete vysušiť niekoľko zostávajúcich vlhkých kusov z veľmi veľkej dávky alebo niekoľko vlhkých miest na veľkom kuse po dokončení programu Sensor Dry, vyprázdňte filter textilného prachu a potom nastavte program časovaného sušenia tak, aby sa dokončilo sušenie bielizne.

56 RIEŠENIE PROBLÉMOV

Zápach

Prejavy problému	Možné príčiny a riešenie
Spotrebič zapácha.	Používate spotrebič po prvýkrát? <ul style="list-style-type: none">• Zápach spôsobuje gumený materiál, ktorý je pripavený zvnútra spotrebiča. Ide o prirodzený zápach gummy, ktorý sám zmizne po niekoľkých použitíach spotrebiča.
	Cítite zápach počas používania spotrebiča? <ul style="list-style-type: none">• Pri praní bielizne použite prací prostriedok v súlade s odporúčaniami výrobcu. Ak použijete nadmerné množstvo pracieho prostriedku v rozpore s odporúčaniami, nerozpustený prací prostriedok sa môže usadiť na oblečení a spôsobiť zápach.• Oblečenie môže zapáchať, ak ho necháte v spotrebiči po dokončení sušenia alebo v práčke po dokončení prania. Na konci cyklu sušenia alebo prania oblečenie rýchlo vyberte.• Skontrolujte, či cítite rovnaký zápach aj v spotrebiči. Ak áno, vyčistite bubon práčky podľa návodu na použitie práčky.• Oba filtre textilného prachu musia byť čisté. Ak zostanú po sušení vo filtri textilného prachu nejaké zvyšky, môže dôjsť k zápachu. Po vyčistení nechajte filter textilného prachu poriadne vyschnúť.• Pravidelne vykonávajte odstraňovanie zápachu a čistenie kondenzátora podľa kapitoly ÚDRŽBA.

Wi-Fi

Prejavy problému	Možné príčiny a riešenie
Váš domáci spotrebič a smartfón nie sú pripojené k sieti Wi-Fi.	Heslo pre Wi-Fi pripojenie, na ktoré sa pokúšate pripojiť, je nesprávne. <ul style="list-style-type: none">Nájdite Wi-Fi sieť, na ktorú je pripojený váš smartfón a odstráňte ju, potom svoj spotrebič zaregistrujte na LG ThinQ.
	Mobilné dáta vášho smartfónu sú zapnuté. <ul style="list-style-type: none">Vypnite Mobilné dáta na vašom smartfóne a zaregistrujte spotrebič pomocou Wi-Fi siete.
	Názov bezdrôtovej siete (SSID) je nastavený nesprávne. <ul style="list-style-type: none">Názov bezdrôtovej siete (SSID) by mal byť kombináciou anglických písmen a číslíc. (Nepoužívajte špeciálne znaky)
	Frekvencia smerovača nie je 2,4 GHz. <ul style="list-style-type: none">Sú podporované smerovače len s frekvenciou 2,4 GHz. Nastavte bezdrôtový smerovač na 2,4 GHz a pripojte k nemu spotrebič. Ak chcete skontrolovať frekvenciu smerovača, obráťte sa na svojho poskytovateľa internetových služieb alebo výrobcu smerovača.
	Vzdialenosť medzi spotrebičom a smerovačom je príliš veľká. <ul style="list-style-type: none">Ak je vzdialenosť medzi spotrebičom a bezdrôtovým smerovačom príliš veľká, signál môže byť slabý a pripojenie nemusí byť správne nakonfigurované. Presuňte smerovač tak, aby sa nachádzal bližšie pri spotrebiči.

DODATOK

Katalógový list

Delegované nariadenie Komisie (EÚ) č. 392/2012

Hviezdičky znamenajú variant modelu (0 – 9) alebo (A – Z).

LG	RC82V3AV0N / RC81V5AV7N	RC91V5AV6N
Menovitá kapacita v kg bavlnenej bielizne pre štandardný program pre bavlnu pri plnom naplnení	8 kg	9 kg
Typ sušičky	Kondenzačná bubnová sušička pre domácnosť	
Trieda energetickej spotreby na škále od D (najmenej efektívne) do A+++ (najviac efektívne).	A++	A++
Vážená ročná spotreba energie (AE_C) v kWh za rok (kWh/rok)* ¹	211	228
Automatická bubnová sušička	Áno	Áno
Udelená „environmentálna značka EÚ“ podľa nariadenia (ES) č. 66/2010	Nie	Nie
Spotreba energie štandardného programu pre bavlnu pri plnom naplnení (E_{dry}) (kWh)	1,74	1,91
Spotreba energie štandardného programu pre bavlnu pri čiastočnom naplnení ($E_{dry1/2}$) (kWh)	0,98	1,03
Spotreba elektrickej energie v režime vypnutia štandardného programu pre bavlnu pri plnom naplnení (P_o) (W)	0,18	0,18
Spotreba elektrickej energie v režime ponechania v zapnutom stave štandardného programu pre bavlnu pri plnom naplnení (P_1) (W)	0,18	0,18
Čas trvania režimu ponechania v zapnutom stave (T_1) (min)	10	10

LG	RC82V3AV0N / RC81V5AV7N	RC91V5AV6N
Program Bavlna+  → Skříň (Do skrine) → Energie (Energia) použitý pri plnej a čiastočnej náplni predstavuje štandardný program sušenia, na ktorý odkazujú informácie uvedené na štítku a v informačnom liste v zmysle, že je tento program vhodný na sušenie bežnej vlhkej bavlnenej bielizne a že ide o najúčinnjší program pre bavlnu z hľadiska spotreby energie.		
Vážený čas trvania (T_t), štandardného programu pre bavlnu pri plnom a čiastočnom naplnení (min)	140	157
Čas trvania štandardného programu pre bavlnu pri plnom naplnení (T_{dry}) (min)	181	212
Čas trvania štandardného programu pre bavlnu pri čiastočnom naplnení ($T_{dry1/2}$) (min)	110	115
Trieda účinnosti kondenzácie ‚X‘ na stupnici od G (najnižšia účinnosť) po A (najvyššia účinnosť)	A	A
Priemerná účinnosť kondenzácie C_{dry} štandardného programu pre bavlnu pri plnom naplnení (%)	91	91
Priemerná účinnosť kondenzácie $C_{dry1/2}$ štandardného programu pre bavlnu pri čiastočnom naplnení (%)	91	91
Vážená účinnosť kondenzácie (C_t) štandardného programu pre bavlnu pri plnom a čiastočnom naplnení	91	91
Hladina akustického výkonu v dB(A)	64	64
Voľne stojaca		

*1 Vychádza sa zo 160 štandardných cyklov sušenia pre programy bavlny pri plnom a čiastočnom naplnení a spotrebe nízkoenergetických režimov. Skutočná energetická spotreba bude závisieť od toho, ako sa spotrebič používa.

