

Mode d'emploi Téléviseur OLED

Français

Česky

Polski

Numéro de modèle

TX-55LZ1000E

TX-65LZ1000E



(image: TX-65LZ1000E)

AIDE

Pour des instructions plus détaillées, veuillez vous reporter à [AIDE] (Mode d'emploi intégré).

- Comment utiliser [AIDE] ➔ (p. 27)

Nous vous remercions d'avoir acheté ce produit Panasonic.

Veuillez lire soigneusement ce mode d'emploi avant d'utiliser ce produit, puis conservez-le en lieu sûr.

Veuillez lire soigneusement les "Mesures de sécurité" de ce manuel avant utilisation.

Les images présentées dans ce mode d'emploi ne sont données qu'à titre illustratif.

Veuillez vous reporter à la Garantie Pan Européenne si vous devez contacter votre revendeur Panasonic local pour obtenir de l'aide.



TQB4GA0172-1

Table des matières

Sections à lire impérativement

Note importante	4
Mesures de sécurité	6
Accessoires	11
Installation du téléviseur	12
Installation de l'applique de support mural	14
Raccordements	15
Identifier les commandes	22
Configuration automatique lors de la première utilisation	26
Regarder la télévision	27
Utilisation AIDE	27
FAQ	28
Entretien	29
Caractéristiques	30

 Dolby Atmos

 Access Advance™
Covered by patents at patentlist.accessadvance.com

 AMD
FreeSync
Premium

Les termes HDMI, High-Definition Multimedia Interface ainsi que le logo HDMI sont des marques commerciales ou des marques déposées de HDMI Licensing Administrator, Inc.

Dolby, Dolby Vision, Dolby Vision IQ, Dolby Atmos, Dolby Audio et le symbole double-D sont des marques de Dolby Laboratories Licensing Corporation.
Fabriqué sous licence de Dolby Laboratories.
Œuvre non publiée confidentielle.
Copyright © 1992-2021 Dolby Laboratories.
Tous droits réservés

WPA3™, WPA2™, WPA™ sont des marques de commerce de Wi-Fi Alliance®.

Le nom de marque Bluetooth® et les logos sont des marques déposées appartenant à Bluetooth SIG, Inc. et toute utilisation de ces marques par Panasonic Holdings Corporation se fait sous licence.

DVB et les logos DVB sont des marques de commerce de DVB Project.

x.v.Colour™ est une marque de commerce.

DiSEqC™ est une marque de commerce de EUTELSAT.

Google est une marque déposée de la société Google LLC.

YouTube et le logo YouTube sont des marques commerciales de Google LLC.

Amazon, Prime Video, Alexa et tous les logos associés sont des marques déposées de la société Amazon.com, Inc. ou de l'une de ses filiales.

© Disney

Ce produit est conforme aux spécifications techniques d'UHD Alliance : mode de référence spécifié UHDA, version 1.0. Le logo FILMMAKER MODE™ est une marque de commerce d'UHD Alliance, Inc. aux États-Unis et dans d'autres pays.

© 2020 Advanced Micro Devices, Inc. Tous droits réservés. AMD et FreeSync et les combinaisons de ceux-ci sont des marques de commerce d'Advanced Micro Devices, Inc.

- Pour plus d'informations sur les marques de commerce, reportez-vous à [AIDE] (Rechercher par objet > À lire en premier > Avant utilisation > Licence).

Sauf spécification contraire, les illustrations utilisées dans ce mode d'emploi représentent le TX-65LZ1000E. Les illustrations présentées peuvent être différentes selon le modèle.

Note importante

Ne pas afficher de partie statique de l'image pendant une longue période

Dans certains cas, la partie statique de l'image reste présente sur l'écran (image rémanente). Ceci n'est pas considéré comme un dysfonctionnement et n'est pas couvert par la garantie.

- Parties d'images statiques types :
 - Images statiques montrées en continu dans la même zone (ex. numéro de chaîne, logo de chaîne, autres logos ou titre d'image, etc.)
 - Images fixes ou en mouvement visualisées au format 4:3 ou 16:9, etc.
 - Jeux vidéo
- Pour éviter la rémanence d'image, l'économiseur d'écran peut être activé (logo OLED en mouvement) ou un message à l'écran peut défiler au bout de quelques minutes si aucun signal n'est envoyé ou si aucune action est effectuée.
- Réglez [Commande de Luminance du Logo] sur [Maximum] pour éviter la rémanence d'image. [AIDE] (Rechercher par objet > Visionnage > Pour une image optimale > Paramètres de l'écran)
- Pour éviter la rémanence d'image, l'écran peut s'assombrir lorsqu'une image sans mouvement est affichée. Il ne s'agit pas d'un dysfonctionnement. La luminosité de l'écran revient à son précédent niveau lorsqu'une image active apparaît.
- Assurez-vous d'éteindre le téléviseur à l'aide de la télécommande pour effectuer l'entretien de l'écran. Durant l'entretien de l'écran, le voyant devient orange. (p. 25) L'entretien fonctionne selon les besoins.
- Réglez le format sur [4:3 complet] pour une image en 4:3. Pour plus de détails, consultez [AIDE] (Rechercher par objet > Visionnage > Pour une image optimale > Changer le format).
- Pour de plus amples informations
➔ **"Entretien de l'écran" (p. 25)**



Note pour les fonctions DVB / Diffusion de données / IPTV

- Ce téléviseur répond aux normes (À compter de mars 2022) des services numériques terrestres DVB-T / T2 (MPEG2, MPEG4-AVC(H.264) et MPEG HEVC(H.265)), des services numériques câblés DVB-C (MPEG2, MPEG4-AVC(H.264) et MPEG HEVC(H.265)) et des services numériques par satellite DVB-S (MPEG2, MPEG4-AVC(H.264) et MPEG HEVC(H.265)). Veuillez consulter votre revendeur local pour la disponibilité des services DVB-T / T2 ou DVB-S dans votre région.
Consultez votre prestataire de services câblés pour la disponibilité des services DVB-C avec ce téléviseur.
- Ce téléviseur peut ne pas fonctionner correctement avec un signal qui ne correspond pas aux normes DVB-T / T2, DVB-C ou DVB-S.
- Certaines fonctions ne sont pas disponibles selon les pays, les régions, les diffuseurs, les fournisseurs de services, les satellites et de l'environnement du réseau.
- Tous les modules IC ne fonctionnent pas correctement avec ce téléviseur. Veuillez consulter votre prestataire de services à propos des modules IC disponibles.
- Il est possible que ce téléviseur ne fonctionne pas correctement avec un module IC non homologué par le prestataire de services.
- Des frais supplémentaires peuvent être facturés selon le prestataire de services.
- La compatibilité avec les futurs services n'est pas garantie.

Les applications Internet et la fonction de commande vocale sont fournies par leurs fournisseurs de services respectifs et peuvent faire l'objet de modifications, d'interruptions ou de suppressions à tout moment. Panasonic n'assume aucune responsabilité et ne fournit aucune garantie quant à la disponibilité ou la continuité des services.

Panasonic ne garantit pas l'opération et les performances de périphériques d'autres fabricants ; et nous déclinons toutes responsabilités en cas de dommages résultant de l'utilisation et/ou des performances de ces périphériques d'autres fabricants.

Domages

- Hormis les cas où la responsabilité est prévue par la réglementation locale en vigueur, Panasonic dégage toute responsabilité des dysfonctionnements dus à une mauvaise utilisation du produit, ainsi que des autres problèmes ou dommages entraînés par l'utilisation de ce produit.
- Panasonic ne pourrait en aucun cas être tenu responsable de la perte, etc., de données causées par des catastrophes.
- Les appareils externes préparés séparément par le client ne sont pas couverts par la garantie. Le soin apporté aux données stockées dans ce genre d'appareil est de la responsabilité du client. Panasonic ne pourrait en aucun cas être tenu responsable d'une utilisation abusive de ces données.

Traitement des informations client

Certaines informations client telle que l'adresse IP de l'interface réseau de votre appareil (ce téléviseur) seront collectées dès que vous connectez votre téléviseur connecté Panasonic (ce téléviseur) ou d'autres appareils à Internet (extrait de notre politique de confidentialité). Nous le faisons afin de protéger nos clients et l'intégrité de notre service ainsi que pour protéger les droits ou propriétés de Panasonic. Si vous souhaitez en savoir plus sur le traitement de vos données dans ce contexte, veuillez vous référer au texte complet de notre politique de confidentialité à [AIDE] (Rechercher par objet > Réseau > Configuration du réseau > Cond. de service & param).

Lorsque vous utilisez la fonction de connexion à Internet de ce téléviseur après avoir accepté (dans les juridictions où le consentement de l'utilisateur est demandé pour collecter des informations personnelles selon les lois sur la protection de la vie privée applicables) ou en examinant les conditions générales d'utilisation / la politique de confidentialité (ci-après dénommées conditions générales etc.), les informations du client sur l'utilisation de cette unité peuvent être collectées et utilisées selon les conditions générales etc.

Pour de plus amples informations concernant les conditions de service / la politique de confidentialité, se référer à [AIDE] (Rechercher par objet > Réseau > Configuration du réseau > Cond. de service & param). Les informations personnelles du client peuvent être enregistrées sur ce téléviseur par l'organisme de radiodiffusion ou le prestataire de l'application. Avant de faire réparer, de céder ou de jeter ce téléviseur, effacer toutes les informations enregistrées sur ce téléviseur conformément à la procédure suivante.

[AIDE] (Rechercher par objet > Fonctions > Réglage usine)

Les informations client peuvent être collectées par le prestataire via une application fournie par des tiers sur ce téléviseur ou sur un site internet. Veuillez confirmer les conditions générales, etc. du prestataire au préalable.

- Panasonic ne peut être tenu responsable pour la collecte ou l'utilisation des informations client via une application fournie par un tiers sur ce téléviseur ou sur un site internet.
- Lors de la saisie de votre numéro de carte de crédit, nom, etc., accordez une attention particulière à la fiabilité du prestataire.
- Les informations enregistrées peuvent l'être sur le serveur, etc. du prestataire. Avant de faire réparer, de céder ou de jeter ce téléviseur, assurez-vous d'effacer les informations conformément aux conditions générales, etc. du prestataire.

L'enregistrement et la lecture de contenu sur cet appareil ou sur tout autre appareil peuvent nécessiter

l'autorisation du propriétaire des droits d'auteur ou d'autres droits de cette nature liés à ce contenu. Panasonic n'a aucune autorité quant à cette permission, ne peut vous l'octroyer et décline explicitement tout droit, compétence ou intention d'obtenir une telle permission en votre faveur. Il est de votre responsabilité de vous assurer que l'utilisation de cet appareil ou de tout autre appareil est conforme avec la législation en vigueur sur les droits d'auteur dans votre pays. Veuillez consulter cette législation pour obtenir de plus amples informations sur les lois concernées et les réglementations impliquées ou contactez le propriétaire des droits d'auteur du contenu que vous souhaitez enregistrer ou lire.

Ce produit est exploité sous la licence du portefeuille de brevets AVC destinée à l'usage personnel d'un consommateur ou à d'autres usages ne donnant pas droit à une rémunération, afin de (i) coder du contenu vidéo conformément à la norme AVC ("AVC Vidéo") et/ ou de (ii) décoder du contenu AVC Vidéo codé par un consommateur se livrant à une activité privée et/ou a été réalisée par un fournisseur de contenu vidéo détenteur d'une licence l'autorisant à fournir du contenu AVC Vidéo. Aucune licence n'est ni ne sera accordée implicitement pour tout autre usage.

Vous pouvez obtenir des informations supplémentaires de MPEG LA, L.L.C.

Voir <http://www.mpegla.com>.



Ce symbole indique que le produit fonctionne avec une tension de courant alternatif (CA).



Ce symbole indique un appareil électrique de classe II ou à double isolation dans lequel le produit ne nécessite aucun raccordement de sécurité à la terre électrique (masse).

Transportez uniquement à la verticale.

Mesures de sécurité

Pour limiter le risque d'électrocution, d'incendie, de dommages ou de blessure, veuillez respecter les avertissements suivants :

■ Fiche et cordon d'alimentation

Avertissement

En cas d'anomalie, débranchez immédiatement le cordon d'alimentation.

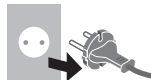

- Le type de la fiche électrique peut varier en fonction du pays.

- Ce téléviseur est conçu pour fonctionner sous CA \sim 220 à 240 V, 50 / 60 Hz.
- Insérez complètement la fiche du cordon d'alimentation dans la prise de courant.
- Pour éteindre l'appareil complètement, vous devez débrancher la fiche de la prise de courant. Par conséquent, la prise secteur doit être facilement accessible à tout moment.
- Débranchez le cordon d'alimentation lors du nettoyage du téléviseur.
- Ne touchez pas la fiche du cordon d'alimentation avec les mains mouillées.



- N'endommagez pas le cordon d'alimentation.

- Ne posez pas d'objet lourd sur le cordon.



- Ne placez pas le cordon près d'un objet à haute température.



- Ne tirez pas directement sur le cordon. Tenez la fiche du cordon d'alimentation lorsque vous le débranchez.



- Ne déplacez pas le téléviseur avec son cordon branché à la prise de courant.
- Ne tordez pas le cordon, ne le pliez pas excessivement, ne l'étirez pas.
- N'utilisez pas une fiche de cordon d'alimentation ou une prise de courant endommagée.
- Assurez-vous que le téléviseur n'écrase pas son propre cordon d'alimentation.

■ Faites attention

Avertissement

- Ne retirez pas les couvercles et ne modifiez jamais le téléviseur vous-même, car des pièces sous tension sont accessibles et il y a un risque d'électrocution en l'absence des couvercles. Aucune pièce réparable par l'utilisateur ne se trouve à l'intérieur de l'appareil.



- N'exposez pas le téléviseur à la pluie ou à une humidité excessive. Ne pas poser sur l'appareil des récipients pour l'eau, par exemple des vases et ne pas exposer le téléviseur à des projections d'eau.



- N'insérez aucun corps étranger dans l'appareil à travers les orifices d'aération.

- Si le téléviseur est utilisé dans un endroit où des insectes peuvent facilement entrer à l'intérieur.

Il est possible que des insectes tels que de petites mouches, araignées, fourmis, etc., entrent dans le téléviseur et puissent l'endommager ou se retrouver piégées dans une partie visible du téléviseur, par exemple l'écran.

- Si le téléviseur est utilisé dans un environnement où il y a de la poussière ou de la fumée.

Il est possible que des particules de poussière/fumée entrent dans le téléviseur par les fentes d'aération pendant son fonctionnement normal et qu'elles puissent se retrouver piégées à l'intérieur du poste. Cela peut provoquer une surchauffe, un dysfonctionnement ou une détérioration de la qualité de l'image, etc.

- N'utilisez pas de piédestal/équipement de montage non approuvé. Veuillez à confier l'installation et la configuration des appliques de fixation au mur approuvées à votre revendeur Panasonic.
- N'appliquez pas de force importante sur l'écran et ne lui faites pas subir de choc.
- Assurez-vous qu'aucun enfant n'escalade le téléviseur.

- Ne placez pas le téléviseur sur une surface inclinée ou instable et veillez à ce que le téléviseur ne dépasse pas du bord de la base.



Avertissement de danger de stabilité

Un téléviseur peut tomber, ce qui peut entraîner des blessures graves ou la mort. De nombreuses blessures, en particulier sur les enfants, peuvent être évitées en prenant des précautions simples comme :

- Utilisez TOUJOURS des boîtiers, des supports ou des méthodes de montage recommandées par le fabricant du téléviseur.
- Utilisez TOUJOURS des meubles qui peuvent supporter le téléviseur en toute sécurité.
- Vérifiez TOUJOURS que le téléviseur ne dépasse pas le bord du meuble porteur.
- Informez TOUJOURS les enfants des dangers liés au fait de grimper sur les meubles pour atteindre le téléviseur ou ses touches.
- Acheminez TOUJOURS les fils et les câbles branchés à votre téléviseur de manière à ce que personne ne puisse trébucher dessus, les arracher ou les attraper.
- Ne JAMAIS placer un téléviseur dans un endroit instable.
- NE JAMAIS placer le téléviseur sur un meuble haut (par exemple, un placard ou une bibliothèque) sans fixer à la fois le meuble et le téléviseur sur un support approprié.
- NE JAMAIS placer le téléviseur sur du tissu ou d'autres matériaux qui pourraient se trouver entre le téléviseur et les meubles porteurs.
- Ne JAMAIS placer d'objets qui pourraient inciter les enfants à grimper, tels que des jouets et des télécommandes, sur le dessus du téléviseur ou sur le meuble sur lequel le téléviseur est placé.

Si vous conservez et déplacez votre téléviseur actuel, les mêmes considérations que ci-dessus doivent être prises en compte.

- Ce téléviseur est conçu pour une utilisation sur une table.
- N'exposez pas le téléviseur directement aux rayons du soleil ou à toute autre source de chaleur.



Pour empêcher tout incendie, ne laissez jamais de bougies ou une autre source de feu ouvert à proximité du récepteur de télévision



■ Suffocation / Danger d'étouffement

Avertissement

- L'emballage de ce produit peut causer un risque de suffocation. Aussi, les petites pièces peuvent représenter un danger d'étouffement pour les jeunes enfants. Gardez ces pièces hors de portée des jeunes enfants.

■ Piédestal

Avertissement

- Ne démontez pas et ne modifiez pas le piédestal.

Attention

- Utilisez uniquement le piédestal fourni avec ce téléviseur.
- N'utilisez pas le piédestal s'il est tordu, fissuré ou rompu. Si cela se produit, contactez immédiatement votre distributeur Panasonic le plus proche.
- Lors de l'installation, veillez à bien serrer toutes les vis.
- Assurez-vous que le téléviseur ne reçoive aucun choc pendant l'installation du piédestal.
- Assurez-vous qu'aucun enfant n'escalade le piédestal.
- L'installation du téléviseur sur le piédestal ou son retrait nécessite au moins deux personnes.
- Pour l'installation ou le retrait du téléviseur, respectez la procédure spécifiée.

■ Ondes radioélectriques

Avertissement

- Ne pas utiliser le téléviseur et la télécommande dans les établissements sanitaires ou dans les lieux où se trouvent des équipements médicaux. Les ondes radioélectriques peuvent créer des interférences avec les appareils médicaux et entraîner des accidents dus à un dysfonctionnement.
- Ne pas utiliser le téléviseur et la télécommande à proximité d'un équipement automatisé tels que les portes automatiques ou les alarmes incendie. Les ondes radioélectriques peuvent créer des interférences avec les appareils à commande automatique et entraîner des accidents dus à un dysfonctionnement.
- Si vous êtes porteur d'un stimulateur cardiaque, tenez-vous à au moins 15 cm du téléviseur et de la télécommande. Les ondes radioélectriques peuvent interférer avec le fonctionnement du stimulateur cardiaque.
- Ne jamais démonter ou altérer ni le téléviseur ni la télécommande de quelque manière que ce soit.

■ Réseau local sans fil intégré

Attention

- N'utilisez pas le réseau local sans fil intégré pour vous connecter à un réseau sans fil (SSID*) pour lequel vous ne disposez pas de droits d'utilisation. Il est possible que ces réseaux soient répertoriés dans le résultat des recherches. Cependant, leur utilisation peut être considérée comme un accès non autorisé.
*SSID est un nom permettant d'identifier un réseau sans fil particulier pour l'émission.
- Ne soumettez pas le réseau local sans fil intégré à des températures élevées, à la lumière directe du soleil ni à l'humidité.
- Les données émises et reçues par ondes radio peuvent être interceptées et contrôlées.
- Le LAN sans fil intégré utilise des bandes fréquence de 2,4 GHz et 5 GHz. Pour éviter les dysfonctionnements ou les temps de réponse lents provoqués par les interférences radio lorsque vous utilisez le LAN sans fil intégré, maintenez le téléviseur éloigné des appareils qui utilisent des signaux à 2,4 GHz et 5 GHz tels que les autres appareils LAN sans fil, les fours à micro-ondes et les téléphones portables.
- Lorsque des problèmes surviennent à cause de l'électricité statique, etc., il est possible que le téléviseur s'éteigne afin de se protéger. Dans ce cas, éteignez le téléviseur à l'aide de son interrupteur principal, puis rallumez-le.

■ Technologie sans fil Bluetooth®

Attention

- Le téléviseur et le contrôleur à pavé tactile fonctionnent dans une bande de fréquence de 2,4 GHz ISM (Bluetooth®). Afin d'éviter tout dysfonctionnement ou toute lenteur de réponse dus aux interférences des ondes radio, éloignez le téléviseur et la télécommande des autres appareils tels les périphériques LAN sans fil, les autres appareils Bluetooth®, les micro-ondes, les téléphones portables et tout appareil utilisant un signal de 2,4 GHz.

■ Ventilation

Attention

Laissez suffisamment d'espace (au moins 10 cm) autour du téléviseur pour empêcher la génération d'une chaleur excessive, ce qui pourrait provoquer une défaillance prématurée de certains composants électroniques.

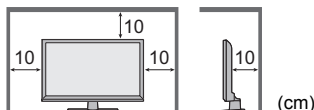

- La ventilation ne doit en aucun cas être bloquée, en plaçant par exemple un journal, une nappe ou des rideaux sur les orifices de ventilation. 
- Que vous utilisiez un piédestal ou non, assurez-vous toujours que les orifices de la partie inférieure du téléviseur ne sont pas bloqués et qu'il existe un espace suffisant pour permettre une ventilation appropriée.

■ Déplacement du téléviseur

Attention

Avant de déplacer le téléviseur, débranchez tous les câbles.

- Au moins deux personnes sont nécessaires pour déplacer la TV afin d'éviter toute blessure éventuellement causée par le renversement ou la chute de la TV.
- Lors du déplacement du téléviseur, ne le tenez pas par la partie écran comme illustré ci-dessous. Cela peut entraîner un dysfonctionnement ou des dommages.

Comment transporter le téléviseur. ➔ (p. 12)

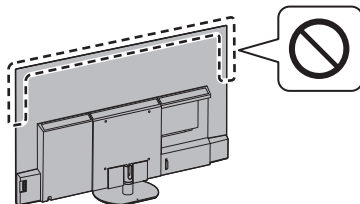

- Transportez uniquement à la verticale. Transporter le téléviseur avec son écran d'affichage vers le bas ou le haut pourrait causer des dommages aux circuits internes.

■ Lors d'une période prolongée sans utilisation

Attention

Ce téléviseur consomme de l'énergie même en mode d'arrêt, tant que la fiche du cordon d'alimentation est branchée sur une prise de courant sous tension.

- Si vous n'utilisez pas le téléviseur pendant une période prolongée, déconnectez-le du secteur.

■ Volume excessif

Attention

- N'exposez pas vos oreilles au son excessif du casque. Vous pourriez vous causer des dommages irréversibles de l'ouïe. 
- Si vous entendez un battement dans vos oreilles, abaissez le volume ou cessez temporairement d'utiliser le casque.

■ Pile pour la télécommande

Avertissement

- Gardez les piles hors de portée des enfants pour éviter tout risque d'ingestion.
L'ingestion accidentelle peut entraîner des effets néfastes sur le corps humain. En cas de suspicion d'ingestion par un enfant, contactez immédiatement un professionnel de la santé.

Attention

- Une installation incorrecte peut entraîner des fuites, de la corrosion et l'explosion de la pile.
- Ne remplacer la pile que par le même modèle ou un modèle équivalent.
- N'utilisez pas ensemble une pile neuve et une pile usée.
- N'utilisez pas ensemble des piles de types différents (comme des piles alcalines et des piles au manganèse).
- N'utilisez pas de piles rechargeables (Ni-Cd, etc.).
- Évitez de brûler ou de casser les piles.
- Les piles ne doivent pas être exposées à une chaleur excessive telle que la lumière du soleil, le feu ou autre.
- Assurez-vous de jeter les piles de la manière appropriée.
- Retirez la pile de l'unité lorsque celle-ci n'est pas utilisée pendant une période prolongée pour éviter toute fuite, corrosion ou explosion de la batterie.

Téléviseur OLED

Déclaration de conformité (DoC) UE

Par le présent document, Panasonic Entertainment & Communication Co., Ltd. déclare que ce téléviseur est en conformité avec les exigences essentielles et autres dispositions pertinentes de la directive 2014/53/UE.

Si vous souhaitez obtenir une copie de la DoC originale de ce téléviseur, veuillez visiter le site Web suivant :

<https://www.ptc.panasonic.eu/compliance-documents>

Représentant autorisé dans l'UE :

Panasonic Marketing Europe GmbH

Panasonic Testing Centre

Winsbergring 15, 22525 Hamburg, Allemagne

Fabricant :

Panasonic Entertainment & Communication Co., Ltd.

1-10-12 Yagumo-higashi-machi, ville de Moriguchi, Osaka 570-0021, Japon

Assemblé en République de Pologne



La bande de 5,15 – 5,35 GHz de LAN sans fil est limitée à une utilisation en intérieur uniquement dans les pays suivants.

Autriche, Belgique, Bulgarie, République tchèque, Danemark, Estonie, France, Allemagne, Islande, Italie, Grèce, Espagne, Chypre, Lettonie, Liechtenstein, Lituanie, Luxembourg, Hongrie, Malte, Pays-Bas, Norvège, Pologne, Portugal, Roumanie, Slovénie, Slovaquie, Turquie, Finlande, Suède, Suisse, Croatie

Puissance électrique transmise dans les bandes de fréquence

Type de connexion sans fil	Bande de fréquences	Puissance électrique (PIRE)
LAN sans fil	2412-2472 MHz	< 20 dBm
	5150-5250 MHz	< 23 dBm
	5250-5350 MHz	< 23 dBm
	5470-5725 MHz	< 23 dBm
Bluetooth®	2402-2480 MHz	< 10 dBm

Accessoires

Accessoires standard

Télécommande ➔ (p. 22)

- N2QBYA000060
-

Piédestal ➔ (p. 12)

Piles (2) ➔ (p. 23)

- R03
-

Mode d'emploi

Garantie Pan Européenne

- Il est possible que les accessoires ne soient pas tous ensemble. Veillez à ne pas les jeter par inadvertance.

Installation du téléviseur

Ⓐ Piédestal

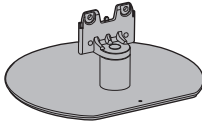

Ⓑ Vis de montage (4)



M4 × 15 (mm)

Ⓒ Cache câble

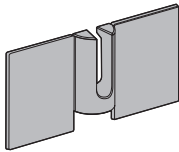

Préparatifs

- Ne manipulez pas les parties de l'écran plat.
- Veillez à ne pas égratigner ou briser le téléviseur.
- Ne posez pas le téléviseur temporairement sur le sol ou une étagère.

Montage du piédestal

- Insérez fermement le piédestal pour éviter qu'il ne se détache lors de la mise en place du téléviseur.
- Assurez-vous que toutes les vis sont bien serrées.
- N'assemblez pas le piédestal par toute autre méthode que celles qui sont spécifiées ci-dessous.

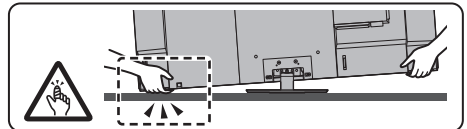
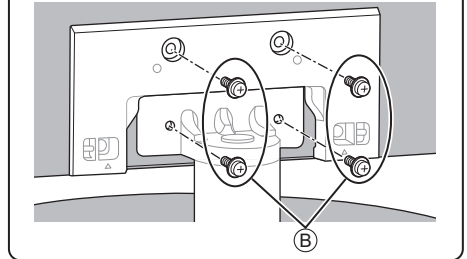
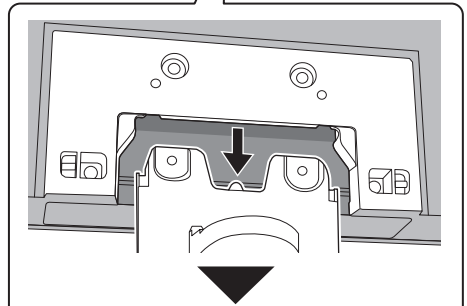
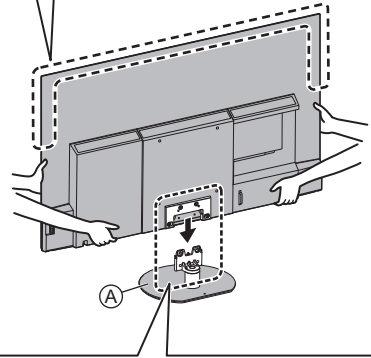
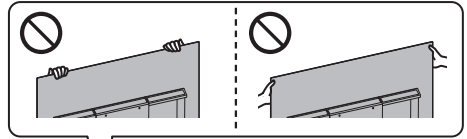

Mise en place du cache câble

- Veillez à ne pas coincer les câbles entre le téléviseur et le cache câble.
- N'appliquez pas de poids sur le cache câble.

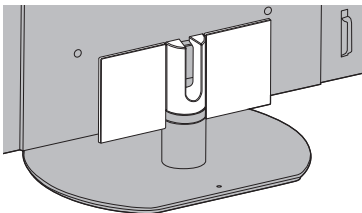
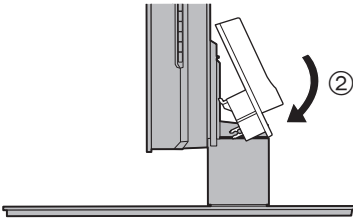
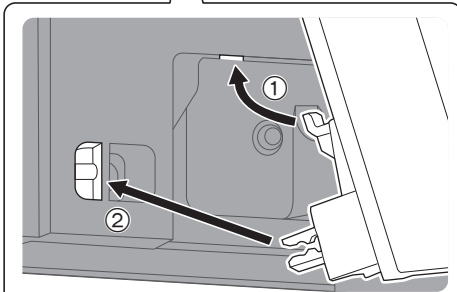
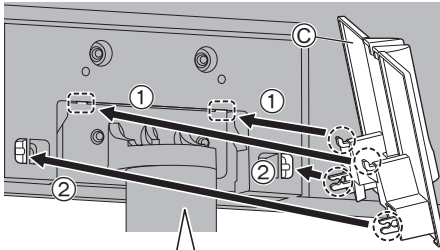

- Pour le retirer du téléviseur :

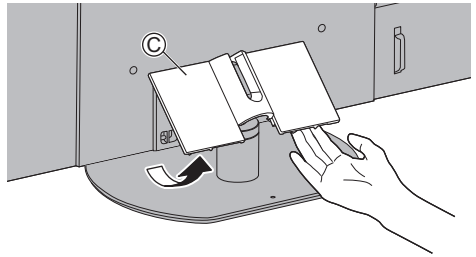

Réglage de l'écran à l'angle souhaité

- Ne placez aucun objet à l'intérieur de la plage de rotation.

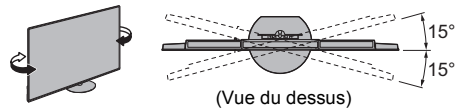

Retirer le piédestal

Assurez-vous de retirer le piédestal de la manière suivante lorsque vous utilisez l'applique de support murale ou lorsque vous remballez le téléviseur.

- 1 Retrait du cache câble ©.
- 2 Retirez les vis de montage © du piédestal.
- 3 Tirez le piédestal du téléviseur.

Installation de l'applique de support mural

Veuillez contacter le revendeur Panasonic le plus proche pour acheter l'applique de support mural recommandée.

- Orifices pour l'installation de l'applique de support mural

Arrière du téléviseur

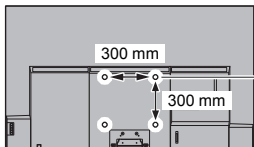

(Vue latérale)

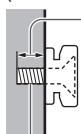

Profondeur de vissage
minimum : 12 mm
maximum : 39 mm
Diamètre de la vis
M6

Vissez pour fixer le téléviseur sur l'applique de support-mural (non fourni avec le téléviseur)

Avertissement

- En utilisant d'autres appliques de support mural ou en effectuant l'installation vous-même, vous courez le risque de vous blesser ou d'endommager le produit. Pour assurer le bon fonctionnement de l'appareil et par mesure de sécurité, vous devez demander au revendeur ou à un entrepreneur agréé de poser les appliques de fixation au mur. Tout dommage provoqué par une installation sans un installateur qualifié annulera la garantie.
- Lisez soigneusement les instructions qui accompagnent les accessoires en option et soyez absolument certain de prendre des mesures afin d'éviter que le téléviseur ne tombe.
- Manipulez soigneusement le téléviseur lors de l'installation, car il risque d'être endommagé s'il est soumis à des chocs ou autres forces.
- Soyez prudent lorsque vous fixez les appliques murales au mur. Assurez-vous toujours qu'il n'y a ni câbles électriques ni tuyaux dans le mur avant d'y accrocher l'applique.
- Lorsque le téléviseur n'est plus utilisé, retirez-le de son point de fixation mural pour éviter toute chute et toute blessure.

Raccordements

- Les appareils externes et les câbles illustrés ne sont pas fournis avec ce téléviseur.
- Assurez-vous que le téléviseur est débranché de la prise secteur avant de connecter ou de déconnecter tout câble.
- Vérifiez que le type de terminal et les fiches des câbles sont corrects pour la connexion.
- Utilisez un câble compatible HDMI de type "fully wired".
- Maintenez le téléviseur à distance des appareils électroniques (équipement vidéo, etc.) ou des appareils munis d'un capteur infrarouge, à défaut une distorsion de l'image / du son peut se produire ou le fonctionnement des autres appareils peut être affecté.
- Veuillez aussi lire le manuel de l'appareil raccordé.

Bornes

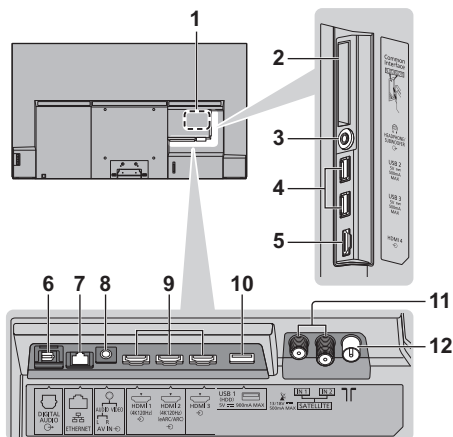

- 1 Plaque signalétique du modèle
- 2 Fente IC 1 à 2
- 3 Prise casque / Caisson de basse
(mini prise stéréo de 3,5 mm)
- 4 Port USB 2 - 3
== Ce symbole indique un fonctionnement avec un courant continu (CC).
- 5 HDMI 4
- 6 DIGITAL AUDIO
- 7 Prise ETHERNET
 - Utilisez le câble LAN STP (Shielded Twist Pair).
- 8 AV IN
- 9 HDMI 1 - 3
- 10 Port USB 1
== Ce symbole indique un fonctionnement avec un courant continu (CC).
- 11 Borne satellite
- 12 Borne d'antenne / câble

Raccordements de base

■ Appareils AV

(Enregistreur DVD / Enregistreur Blu-ray, Décodeur, etc.)

- Pour plus de détails, reportez-vous à [AIDE]
(Rechercher par objet > Visionnage > Fonctionnalités de base > Raccordement de base).

■ Antenne

(Pour visionner des émissions câblées / numériques / analogiques)

Téléviseur

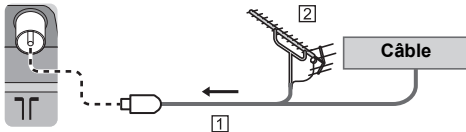

① Câble RF

② Antenne

■ Cordon d'alimentation

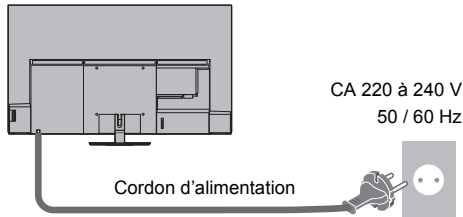

CA 220 à 240 V
50 / 60 Hz

Cordon d'alimentation

Serre-câble (cordon d'alimentation rassemblé)

Pour desserrer :

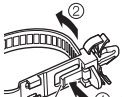

① Appuyez sur le bouton
Bouton

Pour le retirer du téléviseur :

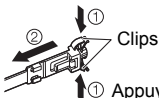

① Clips
① Appuyez sur les deux clips latéraux

■ Connexion par satellite

- Pour vous assurer que votre antenne parabolique est bien installée, consultez votre revendeur local. Pour plus de détails, informez-vous également auprès des diffuseurs satellite.
- Pour plus de détails, reportez-vous à [AIDE]
(Rechercher par objet > Visionnage > Fonctionnalités de base > Connexion par satellite).

■ Connexion DVB-via-IP (serveur, client, etc.)

- Cette fonction peut ne pas être disponible en fonction de l'état du réseau et des conditions de diffusion.
- Pour plus d'informations sur les connexions, lisez le manuel du serveur DVB-via-IP.
- Pour plus de détails, reportez-vous à [AIDE]
(Rechercher par objet > Fonctions > DVB-via-IP).

■ Réseau

Un environnement réseau à large bande est nécessaire pour utiliser les services Internet.

- Si vous ne disposez pas de services réseau à large bande, veuillez consulter votre revendeur pour obtenir de l'assistance.
- Préparez l'environnement Internet pour la connexion câblée ou sans fil.
- La configuration de la connexion réseau démarre lors de la première utilisation du téléviseur. ➔ (p. 26)
- Pour plus de détails, reportez-vous à [AIDE]
(Rechercher par objet > Réseau > Connexions réseau).

Connexion pour les appareils compatibles 4K / HDR

Téléviseur

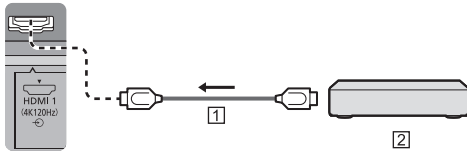

① Câble HDMI

② Appareil compatible 4K / HDR

- Reproduit plus précisément l'image avec la gamme de couleurs étendue et avec plus de fluidité avec la fréquence d'image élevée lorsque l'on raccorde un appareil compatible 4K. Le [Mode2] est un mode prenant en charge des signaux de définition plus élevée que le [Mode1]. [Mode3] est un mode qui prend en charge des signaux de fréquence d'image supérieure au [Mode2]. Réglez sur [Mode1] lorsque l'image ou le son de l'entrée HDMI ne sont pas lus correctement.
- Raccordez les appareils compatibles 4K à la borne HDMI à l'aide d'un câble compatible 4K pour regarder du contenu au format 4K.
- La prise en charge HDR n'augmente pas les capacités de luminosité maximale du téléviseur.

■ [Configuration auto HDMI] (menu [Configuration])

Reproduit plus précisément l'image avec la gamme de couleurs étendue et avec plus de fluidité avec la fréquence d'image élevée lorsque l'on raccorde un appareil compatible 4K. Sélectionnez le mode en fonction de l'équipement.

[Mode1]:

Pour une meilleure compatibilité. Réglez sur [Mode1] lorsque l'image ou le son de l'entrée HDMI ne sont pas lus correctement.

[Mode2]:

Pour l'équipement compatible 4K qui possède la fonction de sortie d'image précise avec la gamme de couleurs étendue

[Mode3]:

Pour les équipements compatibles 4K qui disposent de la fonction de sortie d'image à fréquence d'image élevée

(ce mode est disponible pour HDMI 1 et HDMI 2.)

- Pour modifier le mode
 1. Sélectionnez le mode d'entrée HDMI de la connexion à l'appareil.
 2. Affichez la barre de menu et sélectionnez [Menu principal], puis sélectionnez [Configuration].
 3. Changez le mode dans [Configuration auto HDMI].
- Pour plus d'informations sur le format valide, reportez-vous à [AIDE] (Rechercher par objet > Visionnage > Résolution 4K > Configuration auto HDMI).

Connexion aux appareils compatibles avec la technologie VRR/AMD FreeSync™ Premium

Téléviseur

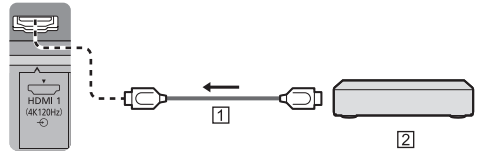

① Câble HDMI

② Appareils compatibles avec la technologie VRR/AMD FreeSync™ Premium

- VRR (taux de rafraîchissement variable)/AMD FreeSync™ Premium offrent une expérience de jeu plus fluide avec un faible temps de latence et sans saccades, ni déchirure d'images.
- Pour activer la technologie VRR/AMD FreeSync™ Premium, réglez la fonctionnalité [VRR] (Image > Paramètres des options) sur [Activé].
- Pour plus de détails, reportez-vous à [AIDE] (Rechercher par objet > Visionnage > Pour une image optimale > Paramètres des options).

Autres raccords

■ Lecteur DVD / Caméscope / Console de jeu (équipement VIDEO)

Téléviseur

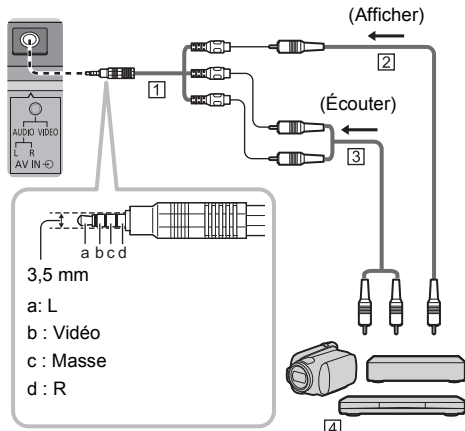

- 1 Adaptateur AV (isolé / non fourni)
- 2 Câble vidéo composite (isolé)
 - Utilisez un câble composite isolé.
- 3 Câble audio (isolé)
 - Utilisez des câbles audio isolés.
- 4 Lecteur DVD / Caméscope / Console de jeu

■ Amplificateur (écouter avec des enceintes externes)

- Pour écouter le son multicanal d'un appareil externe (par exemple, Dolby Digital 5.1 canaux), raccordez l'appareil en question à un amplificateur. Pour plus d'informations sur les raccords, consultez le mode d'emploi de l'appareil en question et de l'amplificateur.
- Pour plus de détails, reportez-vous à [AIDE] (Rechercher par objet > Visionnage > Appareil externe > Raccordement externe).

■ Casque / Caisson de basse

- Pour utiliser un casque, réglez la fonctionnalité [Sortie Casque] dans le menu Audio sur [Casque].
- Pour utiliser le subwoofer, réglez la fonctionnalité [Sortie Casque] du menu Audio sur [Subwoofer]. (La sortie du caisson de basse de la télévision est la même pour L et R.)
- Pour plus de détails, reportez-vous à [AIDE] (Rechercher par objet > Visionnage > Appareil externe > Raccordement externe).

■ Disque dur USB (pour l'enregistrement)

- Utilisez le port USB 1 pour connecter le disque dur USB.
- Pour plus de détails, reportez-vous à [AIDE] (Rechercher par objet > Enregistrement).

■ VIERA Link

- Utilisez HDMI1 - 4 pour la connexion VIERA Link.
- Pour plus de détails, reportez-vous à [AIDE] (Rechercher par objet > Fonctions > VIERA Link "HDAVI Control™").

■ Interface commune

- Éteignez toujours le téléviseur à l'aide de l'interrupteur d'alimentation avant d'insérer ou de retirer le module IC.
- Si la carte à puce est accompagnée d'un module IC, insérez d'abord le module IC, puis insérez la carte dans ce dernier.
- Insérez ou retirez le module IC dans son intégralité et dans le bon sens comme indiqué.
- Normalement, les chaînes cryptées devraient apparaître. (Les canaux disponibles et leurs fonctions dépendent du module IC.)

Si des chaînes cryptées ne s'affichent pas

➔ [Interface commune] (menu [Configuration])

- Des modules IC accompagnés d'anciennes versions firmware qui ne sont pas complètement interopérables avec le nouveau téléviseur CI+ v1.4 sont probablement commercialisés. Le cas échéant, veuillez contacter votre fournisseur de contenu.
- Pour plus de détails, reportez-vous à [AIDE] (Rechercher par objet > Fonctions > Interface commune), lisez le mode d'emploi du module IC ou informez-vous auprès du fournisseur du contenu.
- Assurez-vous de retirer la carte module IC, etc. avant de faire réparer, de céder ou de jeter le téléviseur.

Téléviseur

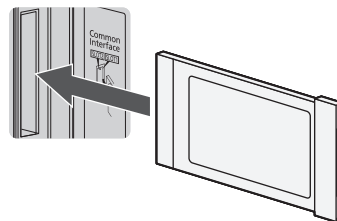

Module IC

Disposition du câble

■ Fixation du cordon d'alimentation à l'aide du serre-câble

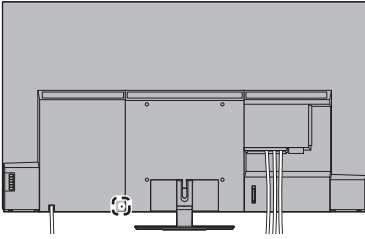

Attachez le serre-câble

Insérez le serre-câble du cordon d'alimentation dans un trou

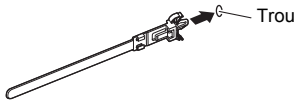

Rassemblez les câbles

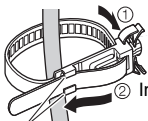

Crochets

Pour desserrer :

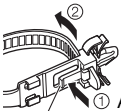

Appuyez sur le bouton
Bouton

Pour le retirer du téléviseur :

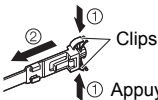

Appuyez sur les deux clips latéraux

■ Accrochage des câbles à l'aide de la fixation pour câble

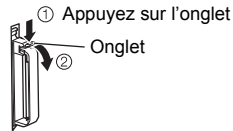
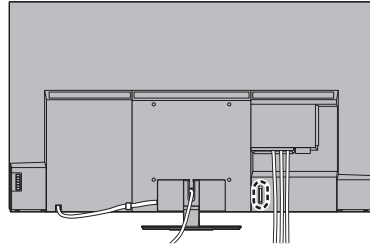

Rassemblez le câble

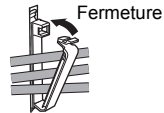

<Exemple>

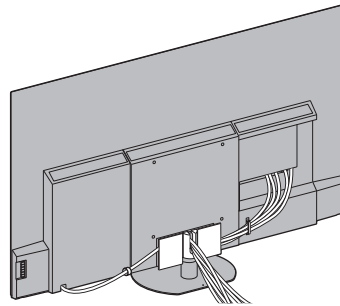

- Fixez les câbles si nécessaire.
- Lorsque vous utilisez l'accessoire en option, suivez son mode d'emploi pour attacher les câbles.

Connexion des appareils Bluetooth®

Enregistrement des appareils Bluetooth®

Ce téléviseur prend en charge les liaisons via Bluetooth®. Les appareils Bluetooth® enregistrés (jumelés) avec ce téléviseur peuvent se connecter (communiquer) avec ce téléviseur.

- Lors de l'enregistrement (jumelage) d'un appareil Bluetooth® avec ce téléviseur, placez l'appareil à moins de 50 cm du téléviseur.
- Les périphériques Bluetooth® non compatibles avec ce téléviseur ne peuvent pas être enregistrés (jumelés).
- Si vous avez enregistré (jumelé) un appareil compatible Bluetooth® avec ce téléviseur et que celui-ci est ensuite enregistré et utilisé sur un autre appareil, il se peut que celui-ci ne puisse pas être utilisé avec ce téléviseur. Si cela se produit, enregistrez à nouveau l'appareil sur ce téléviseur.
- Il est possible d'enregistrer sur ce téléviseur des appareils audio Bluetooth® qui prennent en charge le profil A2DP. Compte tenu des propriétés de la technologie sans fil, il y aura un certain délai entre la lecture des fichiers vidéo et des fichiers audio.
- Un maximum de 2 appareils audio compatibles avec le protocole A2DP peuvent être utilisés simultanément. Pour utiliser 2 appareils, réglez la fonctionnalité [Audio double] (Configuration > Configuration Bluetooth > Paramètres audio Bluetooth) sur [Activé], puis connectez le deuxième appareil.
- Pour plus de détails, reportez-vous à [AIDE] (Rechercher par objet > Fonctions > Périphériques Bluetooth).

Enregistrement de la télécommande (fournie avec)

Soit la technologie sans fil Bluetooth®, soit la fonction de communication infrarouge sont utilisées afin d'assurer les émissions entre le téléviseur et la télécommande.

Étant donné que les commandes vocales (p. 24) utilisent la technologie sans fil Bluetooth®, la télécommande doit être enregistrée (jumelée) avec le téléviseur.

- Lors de la première utilisation de la télécommande après son achat, lorsque vous appuyez sur n'importe quel bouton en pointant la télécommande vers le récepteur de signaux de la télécommande avec les piles insérées, la télécommande sera automatiquement enregistrée (appariée).
- Lors de l'enregistrement, mettez la télécommande face au récepteur de signal de télécommande du téléviseur, à une distance d'environ 50 cm.
- Si les piles de la télécommande sont faibles, il est possible que l'enregistrement ne soit pas effectué correctement.

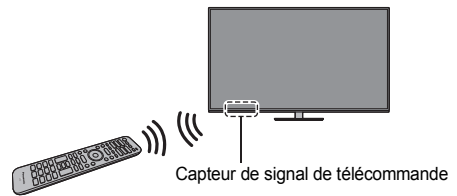

■ En cas d'échec de l'enregistrement

Si l'enregistrement (jumelage) n'est pas effectué correctement, réessayez à nouveau.

- 1 Affichez la barre de menu et sélectionnez [Menu principal], puis sélectionnez [Configuration]

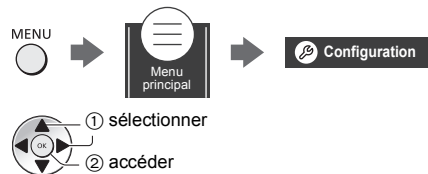

- 2 Sélectionnez le menu de réglage de la télécommande dans le [Menu système]
- 3 Sélectionnez [Appairage]
 - L'écran d'enregistrement étant affiché, suivez donc les instructions qui apparaissent à l'écran pour effectuer l'enregistrement.

■ Lorsque la télécommande ne répond pas

- 1 Appuyez simultanément sur les touches montrées ci-dessous pendant environ 3 secondes.



- 2 Pointez la télécommande vers le récepteur de signal de télécommande et suivez la procédure ci-dessous pour désenregistrer (dissocier) la télécommande

MENU

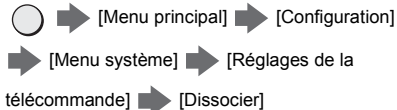

- 3 Enregistrez (jumelez) une nouvelle fois la télécommande
➔ **“En cas d'échec de l'enregistrement” (p. 20)**

 - Pour plus de détails, reportez-vous à [AIDE] (Rechercher par objet > Fonctions > Commande vocale > Configuration).

Remarque

- Si la télécommande n'est pas enregistrée (jumelée) avec le téléviseur, la communication entre les deux appareils sera établie par infrarouge. En cas de communication via l'infrarouge, pointez la télécommande vers le récepteur de signaux du téléviseur pour la faire fonctionner. À noter que les commandes vocales ne seront pas disponibles.
- Si la télécommande est enregistrée (jumelée) avec le téléviseur, la communication entre les deux appareils sera assurée par Bluetooth®. Lorsque vous utilisez la technologie Bluetooth®, il est inutile de pointer la télécommande vers le récepteur de signal du téléviseur. Toutefois, sachez que vous devrez pointer la télécommande vers le récepteur de signal du téléviseur pour pouvoir allumer ou éteindre ce dernier.

Identifier les commandes

Télécommande

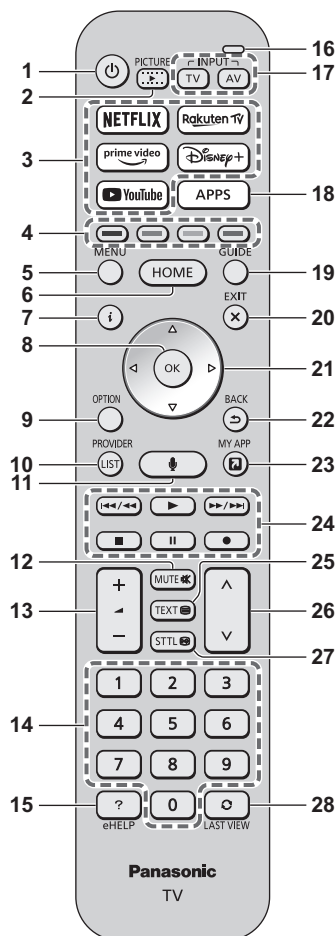

1 []: Allume ou éteint (veille) le téléviseur

2 IMAGE

- Change le mode de visualisation.

3 Netflix, Prime Video, YouTube, Rakuten TV, Disney+

- Utilisées pour accéder directement au service.

4 Touches de couleur

(rouge-vert-jaune-bleu)

- Servent à la sélection, à la navigation et à l'utilisation des diverses fonctions.

5 MENU

- Affiche la barre de menu.

En sélectionnant [Menu principal] dans la barre de menus, il est possible d'accéder à différents menus tels que : Image, Son, Réseau, Minuterie, Configuration et Aide.

6 MAISON

- Permet d'afficher [Accueil].
- Pour plus de détails, reportez-vous à [AIDE] (Rechercher par objet > Accueil > Accueil).

7 Informations

- Affiche les informations de la chaîne et du programme.

8 OK

- Valide les sélections et choix.
- Appuyez après la sélection des positions de chaîne pour changer rapidement de chaîne.

9 Menu options

- Affiche les paramètres optionnels.

10 FOURNISSEUR/LISTE

- Lance l'application de l'opérateur ou affiche la liste des chaînes.

11 Bouton de commande vocale

- Utilisé pour la fonction de commande vocale.

12 Activation / Désactivation de la coupure du son

13 Volume Haut / Bas

14 Touches numériques

- Permettent de changer de chaîne et de page de télétexte.
- En mode veille, met le téléviseur en marche.

15 [AIDE]

- Affiche [AIDE] (Mode d'emploi intégré).

16 Microphone

- Fonctionne avec le microphone de commande vocale.

17 Sélection du mode d'entrée

- TV - permet de commuter vers la TV par satellite / TV par câble / TV numérique / DVB-via-IP / TV analogique.
- AV - permet le passage en mode d'entrée AV à partir de la liste Sélection d'entrée.

18 APPS

- Affiche [Apps] (liste d'applications).

19 Guide TV

- Affiche le guide électronique des programmes.

20 SORTIR

- Retourne à l'écran de vue normale.

21 Touches de curseur

- Permettent les sélections et réglages.

22 RETOUR

- Permet le retour au menu précédent ou à la page précédente.

23 MON APPLICATION

- Attribue une application favorite. Après le réglage, démarre facilement l'application en appuyant sur ce bouton.
- Pour plus de détails, reportez-vous à [AIDE] (Rechercher par objet > Accueil > Applications).

24 Opérations pour les contenus, les équipements raccordés, etc.

25 Touche télétexte

26 Chaîne Haut / Bas

27 Sous-titres

- Affiche les sous-titres.

28 Dernière vue

- Passe à la dernière chaîne vue ou au dernier mode d'entrée.

■ Installer / Retirer les piles

- Respectez la polarité (+ ou -)

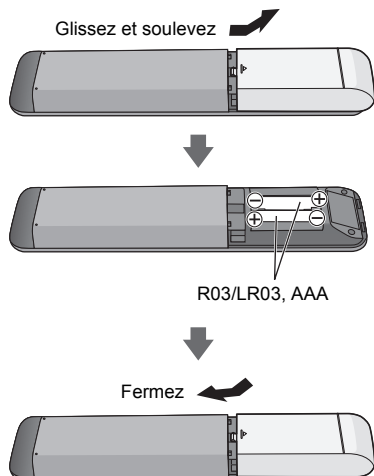

Réglage du mode de la Télécommande

En cas de présence d'un autre téléviseur Panasonic à proximité du téléviseur en question, l'autre téléviseur peut être contrôlé lorsque vous utilisez la télécommande en mode infrarouge. Pour éviter un fonctionnement simultané, veuillez changer le mode de la télécommande du téléviseur.

- Le mode 1 de la télécommande est le réglage par défaut.

- 1 Affichez la barre de menu et sélectionnez [Menu principal], puis sélectionnez [Configuration]

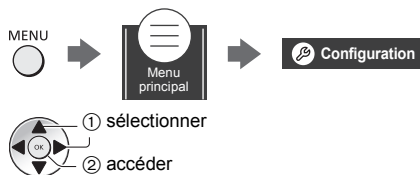

- 2 Sélectionnez le menu de réglage de la télécommande dans le [Menu système]

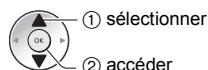

- 3 Sélectionnez le mode de la télécommande dans [Réglage du mode]

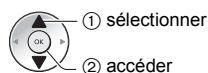

- 4 Sélectionnez [Mode2]

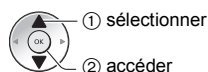

- Appuyez et maintenez les touches [OK]/[MUTE]/[2]* (touches digitales) pendant au moins 3 secondes, puis appuyez sur la touche OK.

* Pour passer au [Mode1], choisissez "1", pour passer au [Mode3], choisissez "3", pour passer au [Mode4], choisissez "4".

- Lorsque vous utilisez le mode 1 de la télécommande, configurez respectivement le téléviseur et la télécommande sur le mode 1.

■ Erreur mode Téléc.

Lorsque le téléviseur reçoit un signal avec un mode de télécommande différent de celui qui est réglé sur le téléviseur cinq fois, une erreur de mode de télécommande s'affiche.

- Suivez les instructions à l'écran.
- Lorsque tous les réglages sont initialisés via un accès aux [Réglage usine], le mode de la télécommande du téléviseur est réinitialisé en mode 1. Si vous ne parvenez pas à faire marcher le téléviseur avec votre télécommande, appuyez sur les touches [OK]/[MUTE]/[1] pendant au moins 3 secondes pour régler la télécommande sur le mode 1.

■ Réinit. du mode de la téléc.

Vous pouvez effectuer une réinitialisation forcée du mode de la télécommande du téléviseur pour passer au mode 1.

- 1 Obtenez une autre télécommande Panasonic dont le mode a été réglé sur 1
- 2 Pointez la télécommande vers le téléviseur, puis appuyez sur la touche MUTE pendant environ 15 secondes
- 3 Lorsqu'un écran vous demandant de confirmer la réinitialisation forcée du mode de la télécommande s'affiche, appuyez à nouveau sur la touche MUTE pendant environ 3 secondes

Commandes vocales

Le téléviseur reconnaît votre voix lorsque vous parlez dans le microphone de commande vocale, ce qui vous permet d'effectuer des manipulations telles que le changement de chaîne télévisée, le réglage du volume, la recherche de programmes et le lancement de recherches sur Internet.

- Si la télécommande n'est pas enregistrée (jumelée) avec le téléviseur, Pensez à l'enregistrer (jumeler). ➔ (p. 20)
- Les fonctions Google Assistant et Amazon Alexa peuvent être actuellement à l'étude en vue d'une future version dans votre région. Elles seront disponibles lorsqu'elles seront prêtes à être présentées.
- Les fonctions Google Assistant et Amazon Alexa pourraient ne pas être disponibles dans certains pays ou régions ou pour certains diffuseurs.
- Pour effectuer des recherches, etc., le téléviseur doit être connecté à internet. ➔ (p. 16)
- La portée effective des commandes vocales dépend toutefois de l'environnement de visionnage.
- Selon le type de voix de la personne et la façon dont elle parle, ainsi que l'environnement et les conditions autour de la personne, il est possible qu'un dysfonctionnement se produise.
- Lorsque d'autres appareils Bluetooth® sont connectés simultanément, les commandes vocales peuvent ne pas fonctionner correctement en fonction des appareils connectés.

Sélection des services vocaux (en cas de non sélection)

- 1 Appuyez sur le bouton de commande vocale



- 2 Cela permet de sélectionner le service vocal associé à la fonction de commande vocale.

- Le téléviseur ne permet d'utiliser qu'un seul service vocal.
- L'écran de sélection des services vocaux peut aussi être visualisé à partir de la section [Contrôle vocal] située dans la barre de menu.

Commandez votre téléviseur avec votre voix

- 1 Appuyez sur le bouton de commande vocale



- 2 Parlez dans le microphone de commande vocale



- Pour plus d'informations sur les paramètres et les manipulations relatives aux commandes vocales, consultez [AIDE] (Rechercher par objet > Fonctions > Commande vocale).
- Les fonctionnalités de la commande vocale et des services vocaux peuvent être modifiées à tout moment sans notification préalable.

Témoin / Panneau de commande

- Lorsque vous appuyez sur les touches 4, 5, 6, le guide du panneau de commande s'affiche à droite de l'écran pendant 3 secondes pour mettre en évidence la touche qui a été enfoncée.

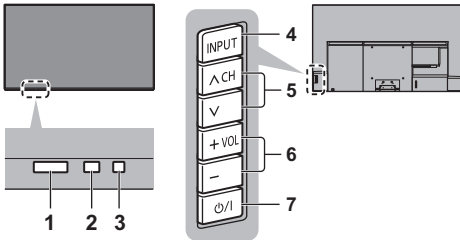

Arrière du téléviseur

1 Récepteur de signal de la télécommande (pour communication par infrarouge)

- Ne placez aucun objet entre la télécommande et le capteur de signal de télécommande du téléviseur.

2 Capteur de luminosité ambiante

- Permet de détecter les conditions de luminosité ambiante pour ajuster l'image lorsque [Luminosité automatique] et [Balance des blancs automatique] (Image > Réglages de la sonde de temp. Ambiante) sont réglés sur [Activé].

3 DEL d'alimentation

Rouge :

Veille

Vert :

Activé

- Ajuste automatiquement la luminosité de la DEL sur des niveaux facilitant la visualisation suivant la luminosité ambiante.

Orange :

En veille avec quelques fonctions (enregistrement, etc.) actives ou entretien de l'écran en cours

- Le voyant LED clignote lorsqu'un signal infrarouge est reçu de la part de la télécommande.

4 Sélection du mode d'entrée

- Appuyez plusieurs fois jusqu'à ce que vous obteniez le mode désiré.

Menu

- Maintenez la touche enfoncée pendant environ 3 secondes pour afficher la barre de menu.

OK (dans les menus)

5 Chaîne Haut / Bas

- Curseur haut / bas (dans les menus)

6 Volume Haut / Bas

- Curseur gauche / droite (dans les menus)

7 Interrupteur d'alimentation

- À utiliser pour la mise sous tension.
- Pour éteindre l'appareil complètement, vous devez débrancher la fiche de la prise de courant.

- [⏻/|]: Veille / Activé

Entretien de l'écran

Assurez-vous d'éteindre le téléviseur à l'aide de la télécommande pour effectuer l'entretien de l'écran. L'entretien de l'écran démarre automatiquement et dure environ 10 minutes. Durant l'entretien de l'écran, le voyant devient orange.

- Durant l'entretien de l'écran, évitez de le toucher et d'appuyer dessus. (Ex. essuyer l'écran, etc.)
- Pour avoir des informations sur l'entretien de l'écran, consultez [AIDE] (Rechercher par objet > Visionnage > Pour une image optimale > Paramètres de l'écran).

Configuration automatique lors de la première utilisation

Lors de la première mise en marche du téléviseur, il recherche automatiquement les chaînes télévisées disponibles et donne des options pour configurer le téléviseur.

- Ces étapes ne sont pas nécessaires si votre revendeur a procédé à la configuration.
- Effectuez les connexions (p. 15 - 18) et les réglages (si nécessaire) sur l'appareil raccordé avant de lancer la configuration automatique. Pour plus d'informations sur les réglages de l'appareil raccordé, lisez son mode d'emploi.

1 Branchez le téléviseur dans une prise de courant sous tension et mettez-le en marche



- L'image met quelques secondes à s'afficher.

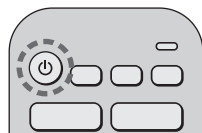

2 Sélectionnez les éléments suivants

Configurez chaque élément en suivant les instructions à l'écran.

Exemple :



■ Utiliser la télécommande



Bougez le curseur



Accédez à l'élément / mémorisez le réglage

BACK



Retournez à l'élément précédent (selon disponibilité)

Sélectionnez la langue

Sélectionnez votre pays

Sélectionnez [Maison]

Sélectionnez [Maison] pour une utilisation dans un environnement visionnement domestique.

- [Magasin] permet d'afficher la boutique.
- Pour modifier l'environnement de visionnement ultérieurement, vous devrez réinitialiser tous les réglages en accédant au [Réglage usine].

Configurez la connexion au réseau

- Choisissez votre région en fonction du pays que vous avez sélectionné, ou enregistrez le code PIN de verrouillage parental ("0000" ne peut pas être enregistré).

Cochez le mode de signal du téléviseur à régler, puis sélectionnez [Début ATP]

- L'écran de configuration automatique varie suivant le pays et le mode de signal sélectionnés.
- [Configuration de l'antenne DVB-S]
Vérifiez que les connexions satellites sont terminées (p. 16) et sélectionnez le mode tuner ([Double tuner] / [Simple tuner]).
- [Réglage réseau DVB-C]
Normalement réglé sur [Fréquence] et [ID réseau] sur [Automatique].

Si [Automatique] ne s'affiche pas ou si nécessaire, saisissez [Fréquence] et [ID réseau] spécifiés par votre fournisseur de câble avec les touches numériques.

La configuration automatique est alors terminée et le téléviseur est prêt pour le visionnement.

Si le réglage a échoué, vérifiez le câble satellite, le câble RF et le raccordement du réseau, puis suivez les instructions à l'écran.

Remarque

- Le téléviseur passe en mode veille lorsqu'aucune commande n'est émise pendant 4 heures si [Mise en veille automatique] dans le menu Minuterie est réglé sur [Activé] (réglage d'usine).
- Le téléviseur passe en mode veille lorsqu'aucun signal n'est reçu et qu'aucune commande n'est émise pendant 10 minutes si [Absence de signal d'arrêt] du menu Minuterie est réglé sur [Activé] (réglage d'usine).
- Pour régler à nouveau toutes les chaînes
➔ **[Installation auto chaînes] dans [Réglage menu] (menu [Configuration])**
- Pour ajouter ultérieurement le mode de signal TV disponible
➔ **[Configurer les signaux de télévision] (menu [Configuration])**
- Pour réinitialiser tous les réglages
➔ **[Réglage usine] dans [Menu système] (menu [Configuration])**

Regarder la télévision

1 Allumez le téléviseur



(Téléviseur)

ou



(Télécommande)

- L'interrupteur d'alimentation doit être activé.
➔ (p. 25)

2 Sélectionnez le mode



- Les modes sélectionnables varient en fonction des chaînes mémorisées.

3 Sélectionnez une chaîne

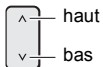

haut

bas

ou

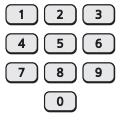

- Pour sélectionner une position de chaîne à 2 chiffres ou plus, par exemple 399



Utilisation AIDE

[AIDE] donne les instructions d'utilisation détaillées intégrées dans le téléviseur et vous aide à mieux comprendre les procédures de chaque fonction.

- [AIDE] couvre tous les modèles. Certaines fonctionnalités décrites dans [AIDE], cependant, pourraient ne pas être disponibles sur certains modèles. Consultez ce manuel, les menus du téléviseur, etc. pour contrôler les fonctionnalités réelles de votre modèle.

1 Affichage [AIDE]



ou



- En cas d'accès à [AIDE] après la mise sous tension du téléviseur, l'écran de confirmation s'affiche pour choisir d'aller sur la [Première page] ou sur la [Dernière page affichée].

2 Sélectionnez le menu

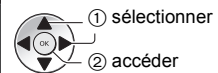
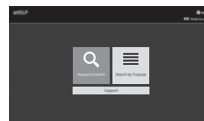

- Pour accéder à [Utilisation]



3 Sélectionnez l'élément

Exemple :

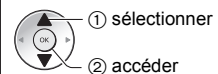

- Pour revenir à l'écran / champ précédent

BACK



FAQ

Avant de demander de l'aide, essayez d'abord de régler le problème en vous reportant à ces instructions simples.

- Pour plus de détails, reportez-vous à [AIDE] (Assistance > FAQ).
-

Quelques secondes sont nécessaires pour que l'image s'affiche après la mise en marche du téléviseur

- Après avoir mis en marche le téléviseur, le réglage de l'écran est effectué. Il ne s'agit pas d'un dysfonctionnement.
-

Le téléviseur ne s'allume pas

- Vérifiez que le câble d'alimentation est branché sur le téléviseur et sur la prise secteur.
-

Le téléviseur entre en "Mode de veille"

- La fonction de mise en veille automatique est activée.
-

La télécommande ne fonctionne pas ou fonctionne de manière sporadique

- Les piles sont-elles bien insérées? ➔ (p. 23)
- Le téléviseur a-t-il été allumé?
- Les piles sont peut-être faibles. Remplacez-les par des piles neuves.
- Pointez la télécommande directement vers le capteur de signal de télécommande du téléviseur (dans un rayon de 7 m et sous un angle de 30 degrés du capteur de signal).*
- Placez le téléviseur à l'écart des rayons du soleil ou autres sources de lumière intense, pour éviter qu'ils ne brillent sur le capteur de signal de télécommande du téléviseur.*
- Le mode de la télécommande est-il incorrect? ➔ (p. 23)
- Si vous essayez d'utiliser des commandes vocales, la télécommande est-elle enregistrée (jumelée) avec le téléviseur? ➔ (p. 20)
- **Si les solutions données ci-dessus ne règlent pas le problème, désenregistrez (dissociez) la télécommande, puis enregistrez-la (jumelez) une nouvelle fois.** ➔ "Lorsque la télécommande ne répond pas" (p. 21)

* Lorsque la communication par infrarouge est utilisée

Aucune image ne s'affiche

- Vérifiez que la TV est allumée.
 - Vérifiez que le câble d'alimentation est branché sur le téléviseur et sur la prise secteur.
 - Vérifiez que le bon mode d'entrée est sélectionné.
 - L'option [Niveau de luminosité], [Contraste], [Luminosité] ou [Couleur] du menu Image est-elle réglée sur la valeur minimum ?
 - Vérifiez que tous les câbles requis sont installés et que toutes les connexions sont fermement établies.
-

Une image anormale s'affiche

- Un auto-test est intégré dans le téléviseur. Permet d'établir un diagnostic des problèmes d'image ou de son.
 - ➔ [Auto-évaluation du téléviseur] (menu [Aide])
 - Éteignez le téléviseur à l'aide de son interrupteur d'alimentation, puis rallumez-le.
 - Si le problème persiste, initialisez tous les réglages.
 - ➔ [Réglage usine] dans [Menu système] (menu [Configuration])
-

L'image ou le son d'un appareil externe sont anormaux lorsqu'il est raccordé par la borne HDMI

- Réglez [Configuration auto HDMI] (menu [Configuration]) sur [Mode 1]. ➔ (p. 17)
-

L'équipement HDMI connecté ne produit aucun son

- Réglez le format de sortie audio de l'équipement HDMI connecté sur PCM.
-

La fonction commande vocale ne fonctionne pas

- Si la télécommande n'est pas enregistrée (jumelée) avec le téléviseur, Pensez à l'enregistrer (jumelez). ➔ (p. 20)
 - Vérifiez le connexion et les paramètres du réseau.
-

Des parties du téléviseur chauffent

- Des parties du téléviseur peuvent chauffer. Ces augmentations de température ne posent aucun problème en termes de performances ou de qualité.
-

Si vous le poussez avec le doigt, le panneau d'affichage bouge légèrement et fait du bruit

- Un léger espace est présent autour du panneau afin d'éviter son endommagement. Il ne s'agit pas d'un dysfonctionnement.

Concernant les demandes

- Veuillez contacter votre revendeur Panasonic local pour obtenir une assistance.
Si vous faites une demande à partir d'un autre endroit que celui où le téléviseur se trouve, nous ne pouvons fournir de réponses concernant les contenus nécessitant une confirmation visuelle pour la connexion, le phénomène, etc. de ce téléviseur.

Le voyant devient orange

- L'entretien de l'écran peut être en cours.
Le voyant devient une nouvelle fois orange en mode veille lorsque le téléviseur est mis en marche/éteint avant la fin de l'entretien de l'écran. (Assurez-vous d'éteindre le téléviseur à l'aide de la télécommande pour effectuer l'entretien de l'écran.)
- Durant l'entretien de l'écran, évitez de le toucher et d'appuyer dessus. (Ex. essuyer l'écran, etc.)
- Pour de plus amples informations
➔ **“Entretien de l'écran” (p. 25)**

Entretien

Retirez tout d'abord la fiche du cordon d'alimentation de la prise de courant.

Panneau d'affichage, Coffret, Piédestal

Entretien régulier :

Essuyez doucement la surface du panneau d'affichage, du coffret ou du piédestal à l'aide d'un chiffon doux pour nettoyer la saleté ou les empreintes.

Pour la saleté récalcitrante :

- (1) Dépoussiérez d'abord la surface.
- (2) Imbibez un chiffon doux avec de l'eau pure ou un détergent neutre dilué (1 volume de détergent pour 100 volumes d'eau).
- (3) Essorez bien le chiffon. (Veillez à ce que les liquides n'entrent pas dans le téléviseur car ceci pourrait causer des défaillances du produit.)
- (4) Nettoyez soigneusement l'humidité et toute trace récalcitrante.
- (5) Enfin, essuyez toute trace d'humidité.

Attention

- N'utilisez pas de chiffon rêche et ne frottez pas trop vivement la surface, cela pourrait rayer cette dernière.
- Veillez à ne pas soumettre les surfaces du téléviseur à un insecticide, un solvant, un diluant ou d'autres substances volatiles. Ceci pourrait altérer le fini de la surface ou provoquer le pelage de la peinture.
- La surface du panneau d'affichage a reçu un traitement spécial et peut s'abîmer facilement. Ne cognez pas ou ne rayez pas la surface avec vos ongles ou des objets rigides.
- Évitez tout contact prolongé du coffret et du piédestal avec une substance en caoutchouc ou en PVC. Ceci pourrait altérer le fini de la surface.

Fiche du cordon d'alimentation

Essuyez régulièrement la fiche du cordon d'alimentation avec un chiffon sec. Humidité et poussière peuvent être à l'origine d'un incendie ou d'une électrocution.

Caractéristiques

■ Téléviseur

Numéro de modèle

Modèle 55 pouces : TX-55LZ1000E

Modèle 65 pouces : TX-65LZ1000E

Dimensions (L × H × P)

Modèle 55 pouces

1 227 mm × 771 mm × 348 mm (avec le piédestal)
1 227 mm × 711 mm × 69 mm (téléviseur uniquement)

Modèle 65 pouces

1 448 mm × 895 mm × 348 mm (avec le piédestal)
1 448 mm × 835 mm × 69 mm (téléviseur uniquement)

Poids

Modèle 55 pouces

19,5 kg Net (avec le piédestal)
14,5 kg Net (téléviseur uniquement)

Modèle 65 pouces

22,0 kg Net (avec le piédestal)
17,0 kg Net (téléviseur uniquement)

Source d'alimentation

CA 220 à 240 V, 50 / 60 Hz

Panneau

Écran OLED

Son

Sortie haut-parleurs

30 W (15 W × 2)

Casque / Caisson de basse

Mini prise stéréo de 3,5 mm × 1

Bornes de connexion

Entrée AV

VIDEO

1,0 V[p-p] (75 Ω)

AUDIO L - R

0,5 V[rms]

Entrée HDMI 1 / 2 / 3 / 4

Connecteurs TYPE A

HDMI 1 :

4K120Hz, le VRR (taux de rafraîchissement variable), AMD FreeSync™ Premium, Content Type, Deep Colour, x.v.Colour™

HDMI 2 :

4K120Hz, le VRR (taux de rafraîchissement variable), AMD FreeSync™ Premium, Content Type, eARC (Enhanced Audio Return Channel) / ARC (Audio Return Channel), Deep Colour, x.v.Colour™

HDMI 3 / 4 :

4K, Content Type, Deep Colour, x.v.Colour™

- Ce téléviseur prend en charge la fonction "HDAVI Control 5".

Fente pour carte

Fente d'interface commune (compatible IC Plus) × 2

ETHERNET

RJ45, IEEE802.3 10BASE-T / 100BASE-TX

USB 1 / 2 / 3

USB 1 :

CC = 5 V, Max. 900 mA [SuperSpeed USB (USB 3.0)]

USB 2 / 3 :

CC = 5 V, Max. 500 mA [Hi-Speed USB (USB 2.0)]

Sortie DIGITAL AUDIO

PCM / Dolby Audio, Fibre optique

Systèmes de réception / Nom de bande

Satellite

DVB-S / S2

Plage des fréquences IF du récepteur – 950 MHz à 2150 MHz

Numérique

DVB-T / T2, DVB-C

Couverture de la chaîne: UHF / VHF / Câble

Analogique

PAL B / G, D / K, H, I

SECAM B / G, D / K, L / L'

Couverture de la chaîne: UHF / VHF / Câble

PAL 525 / 60 (VCR)

M.NTSC (VCR)

NTSC (entrée AV uniquement)

Entrée d'antenne parabolique

Connecteur femelle, type F, 75 Ω \times 2

Entrée d'antenne

VHF / UHF

Conditions de fonctionnement

Température

0 °C à 35 °C

Humidité

HR 20 % à 80 % (pas de condensation)

Réseau local sans fil intégré

Conformité aux normes et bandes de fréquences

IEEE802.11a/n/ac: Bande 5 GHz

IEEE802.11b/g/n: Bande 2,4 GHz

Sécurité

WPA3-SAE (AES)

WPA2-PSK (TKIP/AES)

WPA-PSK (TKIP/AES)

WEP (64 bits/128 bits)

Technologie sans fil Bluetooth®*

Conformité aux normes et bandes de fréquences

Bluetooth® 5.0: Bande 2,4 GHz

* Tous les périphériques compatibles Bluetooth® ne sont pas disponibles pour ce téléviseur. L'utilisation simultanée de 5 périphériques maximum est possible.

Remarque

- La conception et les caractéristiques techniques sont sujettes à modification sans préavis. Les poids et dimensions sont approximatifs.
- Pour plus d'informations relatives aux logiciels libres, reportez-vous à [AIDE] (Rechercher par objet > À lire en premier > Avant utilisation > Licence).
- Pour de plus amples informations sur les produits, veuillez consulter le site EPREL: <https://eprel.ec.europa.eu>.
Le numéro d'immatriculation de EPREL est disponible sur <https://eprel.panasonic.eu/product>.

L'élimination des équipements et des piles/batteries usagés

Applicable uniquement dans les pays membres de l'Union européenne et les pays disposant de systèmes de recyclage.



Apposé sur le produit lui-même, sur son emballage, ou figurant dans la documentation qui l'accompagne, ce pictogramme indique que les piles/batteries, appareils électriques et électroniques usagés, doivent être séparés des ordures ménagères.

Afin de permettre le traitement, la valorisation et le recyclage adéquats des piles/batteries et des appareils usagés, veuillez les porter à l'un des points de collecte prévus, conformément à la législation nationale en vigueur.

En les éliminant conformément à la réglementation en vigueur, vous contribuez à éviter le gaspillage de ressources précieuses ainsi qu'à protéger la santé humaine et l'environnement.

Pour de plus amples renseignements sur la collecte et le recyclage, veuillez vous renseigner auprès des collectivités locales.

Le non-respect de la réglementation relative à l'élimination des déchets est passible d'une peine d'amende.



Note relative au pictogramme à apposer sur les piles/batteries (pictogramme du bas:

Si ce pictogramme est combiné avec un symbole chimique, il répond également aux exigences posées par la Directive relative au produit chimique concerné.



FR
Cet appareil,
ses accessoires
et piles
se recyclent

REPRISE
À LA LIVRAISON



OU

À DÉPOSER
EN MAGASIN



OU

À DÉPOSER
EN DECHETERIE



Points de collecte sur www.quefairedemesdechets.fr
Privilégiez la réparation ou le don de votre appareil !

Données du client

Le numéro de modèle et le numéro de série de cet appareil se trouvent sur son panneau arrière. Veuillez noter ce numéro de série dans l'espace ci-dessous et conserver ce mode d'emploi, ainsi que votre reçu d'achat, comme preuve définitive de votre achat, afin de faciliter la procédure d'identification en cas de vol ou de perte et pour les services de garantie.

Numéro de modèle

Numéro de série

Návod k obsluze OLED televizor

Česky

Číslo modelu

TX-55LZ1000E

TX-65LZ1000E



(ilustrace: TX-65LZ1000E)

eNápověda

**Podrobnější pokyny naleznete v nápovědě [eNápověda]
(návod k obsluze zabudovaný do televizoru).**

- Použití nápovědy [eNápověda] ➔ (str. 27)

Děkujeme za nákup tohoto výrobku Panasonic.

Přečtěte si prosím pozorně tyto pokyny před obsluhou tohoto výrobku a uschovejte si je pro budoucí nahlédnutí.

Před použitím si pečlivě přečtěte kapitulu „Bezpečnostní upozornění“ v této příručce.

Obrázky použité v tomto návodu k obsluze slouží pouze pro názornost.

Pokud potřebujete kontaktovat místního prodejce společnosti Panasonic, prosím použijte informace v brožuře Celoevropská záruka.

Obsah

Nezapomeňte přečíst

Důležité upozornění	4
Bezpečnostní upozornění	6
Příslušenství	11
Instalace televizoru	12
Instalace zavěšení na stěnu	14
Připojení	15
Uspořádání ovládacích prvků	22
Automatické ladění při prvním použití	26
Sledování televizoru	27
Použití eNápověda	27
Otázky a odpovědi	28
Údržba	29
Technické údaje	30

 Dolby Atmos

 HEVC Advance™
Covered by patents at patentlist.accessadvance.com

 AMD
FreeSync
Premium

Pojmy HDMI, HDMI High-Definition Multimedia Interface a rovněž logo HDMI jsou ochranné známky nebo zapsané ochranné známky společnosti HDMI Licensing Administrator, Inc.

Dolby, Dolby Vision, Dolby Vision IQ, Dolby Atmos, Dolby Audio a symbol dvojitého D jsou ochranné známky společnosti Dolby Laboratories Licensing Corporation.

Vyrobeno na základě licence poskytnuté společností Dolby Laboratories.

Důvěrné nepublikované práce.

Copyright © 1992-2021 Dolby Laboratories.

Všechna práva vyhrazena.

WPA3™, WPA2™ a WPA™ jsou ochranné známky sdružení Wi-Fi Alliance®.

Značka a loga Bluetooth® jsou registrované ochranné známky společnosti Bluetooth SIG, Inc., a jakékoli použití těchto značek společností Panasonic Holdings Corporation se řídí licencí.

DVB a loga DVB jsou ochranné známky právního subjektu DVB Project.

x.v.Colour™ je ochranná známka.

DiSEqC™ je ochrannou známkou společnosti EUTELSAT.

Google je ochranná známka společnosti Google LLC.

YouTube a logo YouTube jsou ochranné známky společnosti Google LLC.

Amazon, Prime Video, Alexa a všechna související loga jsou ochranné známky společnosti Amazon.com, Inc. nebo jejich přidružených společností.

© Disney

Tento produkt splňuje technické specifikace UHD Alliance: Referenční režim specifikovaný UHDA, verze 1.0. Logo FILMMAKER MODE™ je ochranná známka společnosti UHD Alliance, Inc. ve Spojených státech a dalších zemích.

© 2020 Advanced Micro Devices, Inc. Všechna práva vyhrazena. AMD a FreeSync a jejich kombinace jsou ochranné známky společnosti Advanced Micro Devices, Inc.

- Informace o ochranných známkách naleznete v nápovědě [eNápověda] (Vyhledávání podle účelu > Nejprve si přečtete > Před použitím > Licence).

V této příručce se používá znázornění modelu TX-65LZ1000E, pokud není uvedeno jinak. Ilustrace se mohou v závislosti na modelu lišit.

Důležité upozornění

Nenechávejte žádný statický prvek obrazu zobrazený příliš dlouho

V takovýchto případech zůstává statický prvek obrazu dále matně přítomný na obrazovce (tzv. retence obrazu). Tento jev nepředstavuje poruchu a nevztahuje se na něj záruka.

- Typické statické prvky obrazu:
 - Statické obrazy zobrazované stále na stejném místě (např. číslo televizního programu, logo televizního programu, jiná loga nebo nápisy atd.)
 - Statické nebo pohyblivé obrazy sledované ve formátu 4:3 nebo 16:9 atd.
 - Videohry
- Pro prevenci retence obrazu je možné aktivovat spořič obrazovky (logo OLED se pohybuje) nebo se zpráva zobrazená na obrazovce může po uplynutí několika minut posunout, pokud není vyslán žádný signál ani provedena žádná akce.
- Pro prevenci retence obrazu nastavte [Ovládání jasu loga] na [Maximální].
[eNápověda] (Vyhledávání podle účelu > Sledování > Pro ten nejlepší obraz > Nastavení zobrazení)
- Za účelem prevence retence obrazu se při zobrazení statického obrazu může snížit jas obrazovky. Nejedná se o poruchu. Obrazovka se vrátí na předchozí úroveň jasu, jakmile se zobrazí pohyblivý obraz.
- Pro provedení údržby panelu vypněte televizor pomocí dálkového ovládání. Při provádění údržby panelu svítí LED kontrolka oranžově. (str. 25) Údržba probíhá, jak je třeba.
- Pro obraz 4:3 nastavte formát obrazu na [4:3 úplný]. Podrobnosti viz [eNápověda] (Vyhledávání podle účelu > Sledování > Pro ten nejlepší obraz > Změnit poměr stran).
- Další informace viz
➔ **“Údržba panelu” (str. 25)**



Upozornění týkající se funkcí DVB / vysílání dat / IPTV

- Tento televizor byl navržen tak, aby splňoval požadavky standardů (stav: březen 2022) DVB-T / T2 (MPEG2, MPEG4-AVC(H.264) a MPEG HEVC(H.265)) pro digitální pozemní služby, DVB-C (MPEG2, MPEG4-AVC(H.264) a MPEG HEVC(H.265)) pro digitální kabelové služby a DVB-S (MPEG2, MPEG4-AVC(H.264) a MPEG HEVC(H.265)) pro digitální satelitní služby.
Informace o dostupnosti služeb DVB-T / T2 nebo DVB-S ve své oblasti získáte u místního prodejce.
Informace o dostupnosti služeb DVB-C pro tento televizor získáte u poskytovatele kabelových služeb.
- Tento televizor nemusí správně pracovat se signálem, který nespĺňuje požadavky standardů DVB-T / T2, DVB-C nebo DVB-S.
- V závislosti na zemi, oblasti, subjektu televizního vysílání, poskytovateli služeb, satelitu a na síťovém prostředí nemusí být k dispozici všechny služby.
- Ne všechny moduly CI správně pracují s touto TV. Ptejte se svého poskytovatele na dostupnost CI modulu.
- Tato TV nemusí správně pracovat s CI modulem, který není schválen poskytovatelem služeb.
- V závislosti na poskytovateli služeb mohou být účtovány poplatky.
- Kompatibilita s budoucími službami není zaručena.

Internetové aplikace, funkce hlasového ovládání jsou poskytovány příslušnými poskytovateli služeb a mohou být kdykoli změněny, přerušeny nebo zrušeny.

Společnost Panasonic nenese odpovědnost a neposkytuje žádnou záruku na dostupnost nebo kontinuitu těchto služeb.

Společnost Panasonic nezaručuje fungování a výkon periferních zařízení jiných výrobců a zřídka se jakékoliv zodpovědnosti za škody způsobené používáním nebo výkonem periferních zařízení jiných výrobců.

Poškození

- S výjimkou případů, kdy odpovědnost je dána místními předpisy, společnost Panasonic nepřijímá žádnou odpovědnost za poruchy způsobené nesprávným zacházením nebo používáním produktu a další problémy nebo škody způsobené používáním tohoto produktu.
- Společnost Panasonic nepřijímá žádnou odpovědnost za ztráty dat atd. způsobené přírodními katastrofami.
- Záruka se netýká externích zařízení samostatně připojených zákazníkem. Za péči o data uložená na takovýchto zařízeních je odpovědný zákazník. Společnost Panasonic nepřijímá žádnou odpovědnost za zneužití těchto dat.

Zpracování osobních údajů

Některé informace o zákaznících, jako je IP adresa síťového rozhraní vašeho zařízení (totoho televizoru), budou shromažďovány, jakmile připojíte svůj chytrý televizor nebo jiná zařízení značky Panasonic k internetu (výňatek z našich zásad ochrany osobních údajů). Děláme to za účelem ochrany našich zákazníků a integrity naší služby, jakož i ochrany práv nebo majetku společnosti Panasonic. Pokud se chcete dozvědět více o zpracovávání vašich informací v tomto kontextu, přečtěte si úplné znění našich zásad ochrany osobních údajů, které je k dispozici na [eNápověda] (Vyhledávání podle účelu > Síť > Nastavení sítě > Podmínky služby a nastavení).

Pokud používáte v televizoru funkci internetového připojení po souhlasu (v jurisdikcích, kde je vyžadován souhlas zákazníka k shromažďování osobních údajů podle příslušných zákonů na ochranu osobních údajů) nebo po přečtení podmínek služby / zásad ochrany osobních údajů společnosti Panasonic (dále jen "smluvní podmínky" apod.), mohou být informace o používání televizoru shromažďovány a používány podle těchto podmínek.

Podrobnosti o podmínkách služby / zásadách ochrany osobních údajů jsou k dispozici na [eNápověda] (Vyhledávání podle účelu > Síť > Nastavení sítě > Podmínky služby a nastavení).

Osobní údaje zákazníka mohou být zaznamenány v televizoru prostřednictvím poskytovatele vysílání nebo poskytovatele aplikací. Před opravou, přesunem nebo likvidací televizoru vymažte všechny informace zaznamenané v tomto televizoru podle následujícího postupu.

[eNápověda] (Vyhledávání podle účelu > Funkce > Expediční nastavení)

Informace o zákaznících mohou být shromažďovány v televizoru nebo na internetových stránkách prostřednictvím aplikací poskytovaných třetími stranami. Před použitím prosím potvrďte poskytovateli smluvní podmínky.

- Společnost Panasonic nenese odpovědnost za shromažďování nebo používání informací o zákaznících v tomto televizoru nebo na webových stránkách prostřednictvím aplikace poskytované třetí stranou.
- Při zadávání čísla platební karty, jména atd., věnujte zvláštní pozornost důvěryhodnosti poskytovatele.
- Poskytnuté údaje mohou být uloženy na serveru poskytovatele. Před opravou, přesunem nebo likvidací televizoru vymažte všechny informace podle smluvních podmínek poskytovatele.

Nahrávání nebo přehrávání obsahu na tomto nebo jakémkoli jiném zařízení může vyžadovat povolení od vlastníka autorského práva nebo dalších takových práv v tomto obsahu. Panasonic nemá tuto pravomoc a nezaručuje vám přístup a výslovně popírá jakékoliv právo, způsobilost nebo záměr získávat takový přístup ve vašem zájmu. Je vaší zodpovědností zajistit, aby použití tohoto nebo jiného zařízení se shodovalo s platnou legislativou autorského práva ve vaší zemi. Pro více informací nahlédněte do zákonů na příslušné zákony a zahrnutá nařízení nebo kontaktujte vlastníka práv obsahu, který si přejete přehrávat nebo nahrávat.

Tento produkt je předmětem licence jako součást portfolia licencí patentu AVC pro osobní využití spotřebitele nebo jiné využití, při kterém se neobdrží odměna, ke (i) kódování obrazu v souladu s normou AVC („AVC Video“) a/nebo (ii) k dekódování obrazového záznamu AVC Video, který byl zakódován spotřebitelem během osobní činnosti a/nebo byl získán od poskytovatele video obsahu, který je na základě licence oprávněn poskytovat AVC Video. Pro jakékoli jiné využití není udělena nebo předpokládána žádná licence.

Další informace lze získat od společnosti MPEG LA, L.L.C.

Viz <http://www.mpegla.com>.



Tato značka znamená, že produkt využívá střídavé napětí.



Tato značka označuje elektrický spotřebič třídy II nebo s dvojitou izolací, kde není požadováno připojení ochranného vodiče (uzemnění).

Převážet pouze ve vzpřímené poloze.

Bezpečnostní upozornění

Riziko zasažení elektrickým proudem, požáru, poškození zařízení nebo úrazu snížíte, budete-li se řídit následujícími upozorněními a varováními:

■ Síťová zástrčka a napájecí kabel

Varování

Pokud zjistíte něco neobvyklého, okamžitě vytáhněte síťovou zástrčku ze zásuvky.

- Typ síťové zástrčky se může lišit v závislosti na dané zemi.



- Tento televizor je určen k provozu se střídavým napájením \sim 220-240 V, 50 / 60 Hz.
- Zcela zasuňte zástrčku napájecího kabelu do zásuvky.
- Abyste zařízení zcela vypnuli, musíte vytáhnout síťovou zástrčku ze zásuvky.
Síťová zástrčka by proto měla být neustále snadno přístupná.
- Při čištění televizoru odpojte síťovou zástrčku.
- Nedotýkejte se síťové zástrčky mokřma rukama.



- Nepoškozujte napájecí kabel.

- Nepokládejte na napájecí kabel těžké předměty.



- Neumisťujte napájecí kabel poblíž objektů s vysokou teplotou.





- Za napájecí kabel netahejte. Při odpojování zástrčky držte tělo zástrčky.



- Nepřemisťujte televizor s napájecím kabelem zapojeným do zásuvky.
- Napájecí kabel nezkrucujte, příliš neohýbejte a nenapínejte.
- Nepoužívejte poškozený napájecí kabel ani poškozenou zásuvku.
- Ujistěte se, že napájecí kabel není televizorem skrýpnutý.

■ Pozor

Varování

- Nesundávejte kryt a nikdy neopravujte televizor sami, protože by při demontáži mohlo dojít ke styku se součástmi pod napětím a k úrazu elektrickým proudem. Uvnitř se nenachází uživatelem opravitelné součásti.

- Nevystavujte televizor dešti ani nadměrné vlhkosti. Nad přístroj neumísťte nádoby s tekutinou, jako např. vázy, a TV nevystavujte kapající ani tekoucí vodě.

- Nevkládejte větracími otvory do televizoru cizí předměty.
- Pokud je televizor používán v oblasti, v níž do televizoru může snadno proniknout hmyz. Může se stát, že do televizoru pronikne hmyz, např. malé mouchy, pavouci, mravenci atd., jenž může poškodit televizor nebo se může zachytit v oblasti, která je na televizoru viditelná, např. v obrazovce.
- Pokud je televizor používán v prašném a zakouřeném prostředí. Může se stát, že do televizoru během normálního provozu proniknou větracími otvory částice prachu či kouře a uvíznou uvnitř zařízení. To může způsobit přehřátí, závady, zhoršení kvality obrazu atd.
- Nepoužívejte neschválené podstavce / vybavení k montáži. Požádejte o sestavení nebo instalaci schválených podpěr k zavěšení na stěnu místního prodejce Panasonic.
- Nepoužívejte nadměrnou sílu a nevystavujte zobrazovací panel nárazům.
- Zajistěte, aby děti nelezly na televizor.
- Neumisťte televizor na šikmé nebo nestabilní plochy a zkontrolujte, že televizor nepřesahuje přes hranu základny.

Varování ohrožení stability

Televizor by mohl spadnout a způsobit závažné zranění osob nebo smrt. Mnoha zraněním, zejména zraněním dětí, můžete předejít tím, že se budete řídit těmito jednoduchými bezpečnostními opatřeními:

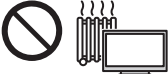
- VŽDY používejte skřínky, stojany nebo způsoby montáže doporučené výrobcem televizoru.
- VŽDY používejte pouze nábytek, který televizor bezpečně unese.
- VŽDY dbejte na to, aby televizor nepřesahoval přes okraje nábytku, na kterém stojí.
- VŽDY poučte děti o nebezpečí spojeném s ležením na nábytek kvůli dosáhnutí na televizor nebo jeho ovládací prvky.
- VŽDY veďte síťové kabely a kabely připojené k televizoru tak, aby se o ně nedalo zakopnout, vytáhnout je nebo vytrhnout.
- NIKDY neumísťte televizor na nestabilní místo.
- NIKDY neumísťte televizor na vysoký nábytek (například skříň nebo knihovnu), aniž byste jak nábytek, tak i televizor upevnili ke vhodné podpěře.
- NIKDY nestavte televizor na ubrus nebo na jiné materiály, které se nachází mezi televizorem a nábytkem, na kterém stojí.
- Na horní část televizoru nebo na nábytek, kde je televizor umístěn, NIKDY nepokládejte předměty (např. hračky a dálkové ovladače), které by mohly lákat děti k lezení nahoru.

Pokud si ponecháte a přemísťte svůj stávající televizor, platí pro něj stejná pravidla uvedená výše.

- Tento televizor je určen pro stolní použití.
- Nevystavujte televizor přímému slunečnímu světlu a jiným zdrojům tepla.

Pro zamezení požáru nikdy nenechávejte svíčky či jiný zdroj otevřeného ohně v blízkosti televizního přijímače



■ Nebezpečí udušení

Varování

- Obal tohoto produktu může způsobit udušení, některé součásti jsou malé a mohou představovat riziko udušení pro malé děti. Tyto části uchovávejte mimo dosah malých dětí.

■ Podstavec

Varování

- Podstavec nerozebírejte ani neupravujte.

Pozor

- Nepoužívejte žádný jiný podstavec než ten, který se dodává s televizním přístrojem.
- Podstavec nepoužívejte, pokud je zkroutený nebo fyzicky poškozený. Pokud k tomu dojde, neprodleně se spojte s nejbližším prodejcem Panasonic.
- Během sestavování zkontrolujte, že jsou všechny šrouby bezpečně utaženy.
- Televizor v průběhu instalace podstavce nesmí být vystaven žádným nárazům.
- Zajistěte, aby děti nelezly na podstavec.
- Připevnění nebo sundání televizoru z podstavce musí provádět minimálně dvě osoby.
- Montáž a demontáž televizoru proveďte podle pokynů.

■ Rádiové vlny

Varování

- Nepoužívejte televizor ani dálkový ovladač ve zdravotnických zařízeních ani na místech, kde jsou provozovány lékařské přístroje. Rádiové vlny mohou rušit lékařské vybavení a způsobit nehodu kvůli nesprávnému fungování.
- Neumísťujte televizor ani dálkový ovladač do blízkosti automaticky ovládaných zařízení, jako jsou automatické dveře nebo požární signalizace. Rádiové vlny mohou rušit automaticky ovládané vybavení a způsobit nehodu kvůli nesprávnému fungování.
- Máte-li implantován kardiostimulátor, musí být televizor a dálkový ovladač udržovány ve vzdálenosti alespoň 15 cm. Rádiové vlny mohou rušit činnost kardiostimulátoru.
- Televizor ani dálkový ovladač nerozebírejte ani je žádným způsobem neupravujte.

■ Vestavěné rozhraní bezdrátové sítě

Pozor

- Nepoužívejte vestavěné rozhraní bezdrátové sítě k připojení k bezdrátové síti (SSID*), pro kterou nemáte přidělena práva k použití. Takové sítě mohou být uvedeny ve výsledcích vyhledávání. Použití těchto sítí však může být považováno za nezákonný přístup.

*SSID je název, který slouží k identifikaci konkrétní bezdrátové sítě pro účely přenosu.

- Nevystavuje vestavěné rozhraní bezdrátové sítě vysokým teplotám, přímému slunečnímu záření ani vlhkosti.
- Data přenášená a přijímaná prostřednictvím rádiových vln mohou být vyhledána a sledována.
- Vestavěná bezdrátová síť LAN používá frekvenční pásmo 2,4 GHz a 5 GHz. Chcete-li se při používání vestavěné bezdrátové sítě LAN vyhnout poruchám nebo pomalé odezvě způsobené rušením rádiových vln, udržujte televizor mimo dosah ostatních zařízení, která využívají signály o frekvenci 2,4 GHz a 5 GHz, jako jsou ostatní zařízení s bezdrátovou sítí LAN, mikrovlnné trouby a mobilní telefony.
- Pokud se objeví problémy způsobené statickou elektřinou apod., může televizor kvůli vlastní ochraně přestat fungovat. V takovém případě vypněte napájení televizoru hlavním vypínačem a poté jej opět zapněte.

■ Bezdátová technologie Bluetooth®

Pozor



- Televizor a dotykový ovladač používají frekvenční pásmo 2,4 GHz ISM (Bluetooth®). Chcete-li se vyhnout poruchám nebo pomalé odezvě způsobené rušením rádiových vln, udržujte televizor a dálkový ovladač mimo dosah takových zařízení, jako jsou zařízení bezdrátové sítě LAN, jiná zařízení Bluetooth®, mikrovlnné trouby, mobilní telefony a zařízení pracující se signály na frekvenci 2,4 GHz.

■ Větrání

Pozor

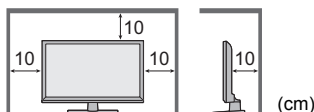
Ponechte dostatečný prostor (alespoň 10 cm) kolem televizoru, aby nevznikalo nadměrné teplo, které by mohlo vést k předčasnému selhání některých elektronických součástek.



- Větrání se nesmí bránit zakrytím větracích otvorů věcmi, jako jsou noviny, ubrusy a záclony.  
- Bez ohledu na to, zda používáte podstavec, vždy zkontrolujte, že větrací otvory ve spodní části televizoru nejsou blokovány a mají dostatečný prostor pro zajištění větrání.

■ Přemísťování televizoru

Pozor

Než televizor přemístíte, odpojte všechny kabely.

- K přesouvání televizoru jsou zapotřebí alespoň dvě osoby, aby nedošlo ke zranění, které by mohlo být způsobeno naklopením nebo pádem televizoru.
- Při přemísťování televizoru nedržte televizor za část s obrazovkou, jak je zobrazeno níže. To může způsobit závady nebo poškození.

Jak přenášet televizor. ➔ (str. 12)

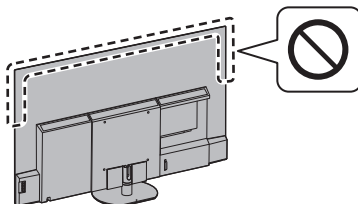

- Převážet pouze ve vzpřímené poloze. Při přemísťování televizoru s panelem displeje v horizontální poloze může dojít k poškození vnitřních obvodů.

■ Pokud není televizor po delší dobu v provozu



Pozor

Pokud je televizor zapojen do zásuvky, stále odebírá určité množství elektrické energie, a to i když je v režimu vypnuto.

- Pokud nebudete televizor delší dobu používat, vytáhněte síťovou zástrčku ze zásuvky.

■ Nadměrný hluk

Pozor

- Nevystavujte se nadměrnému hluku ze sluchátek. Můžete si způsobit nevratné poškození sluchu.  
- Pokud uslyšíte zvonění v uších, snižte hlasitost nebo dočasně sluchátka přestaňte používat.

■ Baterie do dálkového ovladače

Varování

- Baterie uchovávejte mimo dosah dětí, aby nedošlo k jejich spolknutí.

Při náhodném požití může dojít k nepříznivým fyzickým účinkům. Pokud máte podezření, že dítě baterii spolkl, okamžitě vyhledejte lékařskou pomoc.

Pozor

- Při nesprávné instalaci baterie může dojít k úniku elektrolytu, poleptání a výbuchu.
- Používejte pouze stejné nebo ekvivalentní baterie.
- Nikdy nemíchejte staré a nové baterie.
- Nemíchejte baterie různých typů (např. alkalické s manganovými).
- Nepoužívejte nabíjecí baterie (Ni-Cd atd.).
- Baterie nespalujte ani nerozebírejte.
- Baterie nevystavujte nadměrnému teplu, např. slunečnímu záření, ohni apod.
- Baterie likvidujte náležitým způsobem.
- Nebudete-li zařízení delší dobu používat, vyjměte z něj baterie, aby nedošlo k jejímu vytečení, korozi nebo výbuchu.

OLED televizor

EU prohlášení o shodě

Společnost Panasonic Entertainment & Communication Co., Ltd. tímto prohlašuje, že tento televizor je v souladu se základními požadavky a s dalšími příslušnými ustanoveními směrnice 2014/53/EU.

Pokud chcete získat kopii originálního prohlášení o shodě tohoto televizoru, navštivte webovou stránku:

<https://www.ptc.panasonic.eu/compliance-documents>

Oprávněný zástupce v EU:

Panasonic Marketing Europe GmbH

Panasonic Testing Centre

Winsbergring 15, 22525 Hamburg, Německo

Výrobce:

Panasonic Entertainment & Communication Co., Ltd.

1-10-12 Yagumo-higashi-machi, Moriguchi City,

Osaka 570-0021, Japonsko

Smontováno v Polské republice



Pásmo 5,15 – 5,35 GHz bezdrátové sítě LAN je omezeno na provoz v interiéru jen v následujících zemích.

Rakousko, Belgie, Bulharsko, Česká republika, Dánsko, Estonsko, Francie, Německo, Island, Itálie, Řecko, Španělsko, Kypr, Lotyšsko, Lichtenštejnsko, Litva, Lucembursko, Maďarsko, Malta, Nizozemsko, Norsko, Polsko, Portugalsko, Rumunsko, Slovinsko, Slovensko, Turecko, Finsko, Švédsko, Švýcarsko, Chorvatsko

Výstupní výkon přenášený ve frekvenčních pásmech

Typ bezdrátového připojení	Frekvenční pásmo	Výkon (efektivní vyzářený výkon, EIRP)
Bezdrátová síť LAN	2412-2472 MHz	< 20 dBm
	5150-5250 MHz	< 23 dBm
	5250-5350 MHz	< 23 dBm
	5470-5725 MHz	< 23 dBm
Bluetooth®	2402-2480 MHz	< 10 dBm

Příslušenství

Standardní příslušenství

Dálkový ovladač ➔ (str. 22)

- N2QBYA000060
-

Podstavec ➔ (str. 12)

Baterie (2) ➔ (str. 23)

- R03
-

Návod k obsluze

Celoevropský záruční list

- Příslušenství se nemusí nacházet v jednom balení. Dávejte pozor, abyste některé díly nechtěně nevyhodili.

Instalace televizoru

A Podstavec

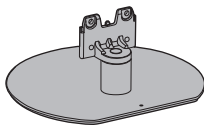

B Montážní šroub (4)



M4 × 15 (mm)

C Kryt kabelů

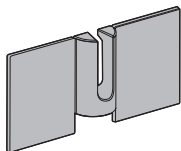

Příprava

- Nedržte televizor za panel obrazovky.
- Dbejte na to, abyste televizor nepoškrábali nebo nerozbili.
- Nepokládejte televizor dočasně na podlahu nebo na stůl.

Montáž podstavce

- Podstavec vložte pevně, jinak může při instalaci televizoru vypadnout.
- Zkontrolujte, že jsou všechny šrouby bezpečně utaženy.
- Podstavec nemontujte žádným jiným způsobem, než je uvedeno.

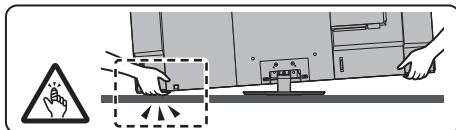
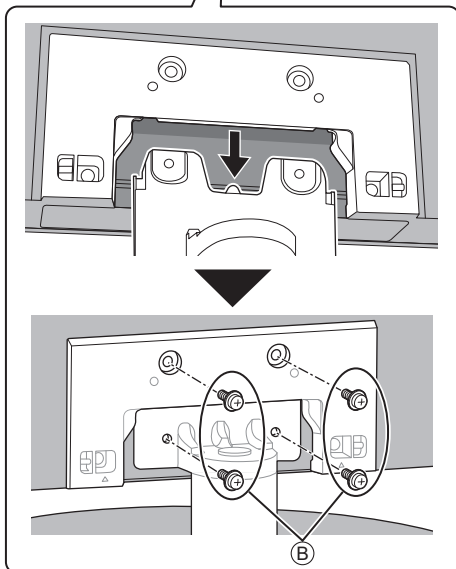
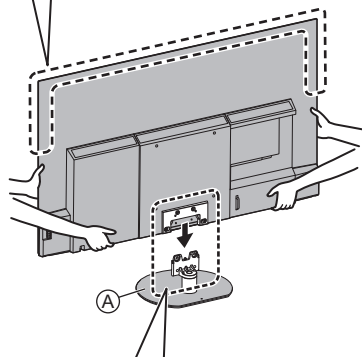
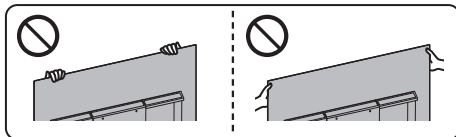

Instalace krytů kabelů

- Dejte pozor, aby nedošlo ke skřípnutí kabelů mezi krytem kabelů a televizorem.
- Netlačte na kryt kabelů.

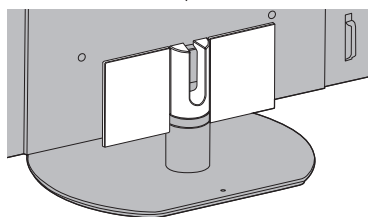
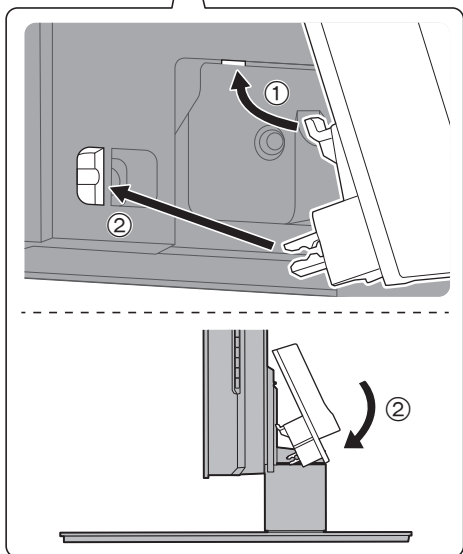
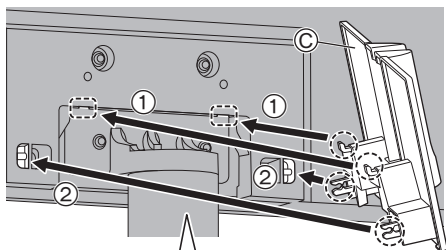

Demontáž z televizoru:

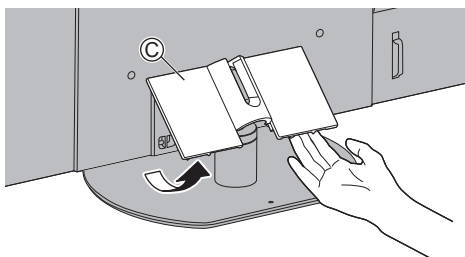

Nastavení panelu do požadovaného úhlu

- Neumisťujte žádné předměty do rozsahu otáčení televizoru.

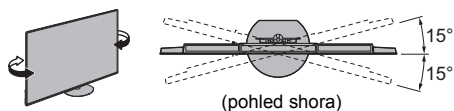

Sundání podstavce

Při používání podpěry k zavěšení na stěnu nebo při balení televizoru sundejte podstavec podle následujících postupů.

- 1 Sejměte kryt kabelů ©.
- 2 Vyšroubujte montážní šrouby ® z podstavce.
- 3 Vytáhněte podstavec z televizoru.

Instalace zavěšení na stěnu

Chcete-li zakoupit doporučenou podpěru k zavěšení na stěnu, obraťte se na místního prodejce značky Panasonic.

- Otvory pro instalaci podpěry k zavěšení na stěnu

Zadní panel televizoru

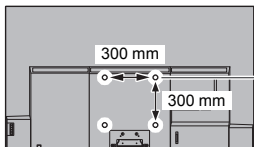

(Pohled ze strany)

Hloubka šroubu
minimální: 12 mm
maximální: 39 mm
Průměr šroubu
M6

Šroub pro upevnění televizoru na podpěru k zavěšení na stěnu
(Nedodává se s televizorem)

Varování

- Použití jiné podpěry k zavěšení na stěnu nebo instalace vlastní podpěry k zavěšení na stěnu může vést k poranění nebo poškození výrobku. Aby byla zajištěna provozuschopnost a bezpečnost televizoru, montáž podpěry k zavěšení televizoru na stěnu zadejte prodejci nebo autorizované firmě. Jakékoliv škody způsobené instalací bez kvalifikovaného pracovníka nebudou kryty zárukou.
- Řádně si přečtěte pokyny dodané k volitelnému příslušenství a rozhodně učiňte opatření zabráňující pádu televizoru.
- Během instalace manipulujte s televizorem opatrně, protože nárazem nebo jiným působením může dojít k jeho poškození.
- Při připevňování podpěry k zavěšení na stěnu buďte opatrní. Před zavěšením podpěry se pokaždé ujistěte, že ve zdi nejsou žádné elektrické kabely ani trubky.
- Pokud TV nebudete delší dobu používat, demontujte ji ze závěsné podpory, abyste předešli pádu a zranění.

Připojení

- Zobrazená externí zařízení a kabely se s tímto televizorem nedodávají.
- Zkontrolujte, že je televizor odpojen od sítě, než připojíte nebo odpojíte jakékoli kabely.
- Při zapojování zkontrolujte, zda souhlasí typ konektoru a zástrček kabelů.
- Použijte plně zapojený kompatibilní kabel HDMI.
- Televizor neumísťujte v blízkosti elektronických zařízení (video zařízení atd.) nebo zařízení s infračerveným snímačem, jinak může dojít ke zkreslení obrazu / zvuku nebo ovlivnění činnosti dalších zařízení.
- Přečtěte si také návod k připojovaným zařízením.

Konektory

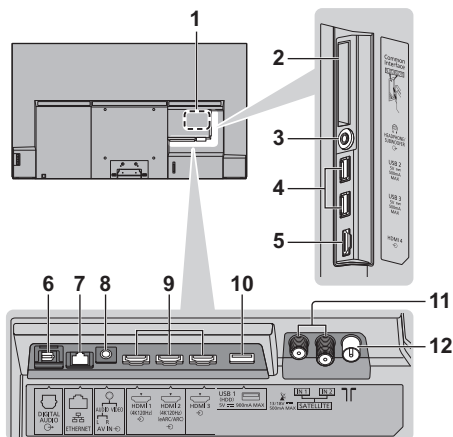

- 1 Štítek s názvem modelu
- 2 Slot CI 1–2
- 3 Konektor pro sluchátka / subwoofer (3,5 mm stereofonní minijack)
- 4 USB porty 2 – 3
== Tento symbol označuje provoz se stejnosměrným napětím.
- 5 HDMI 4
- 6 DIGITAL AUDIO
- 7 ETHERNET konektor
 - Jako kabel LAN použijte stíněný (STP) síťový kabel.
- 8 AV IN
- 9 HDMI 1 - 3
- 10 USB port 1
== Tento symbol označuje provoz se stejnosměrným napětím.
- 11 Satelitní konektor
- 12 Konektor pro pozemní anténu / kabelový příjem

Zapojení

■ AV zařízení

(DVD rekordér / rekordér Blu-ray, Set top box, apod.)

- Podrobnosti viz [eNápověda] (Vyhledávání podle účelu > Sledování > Základy > Zapojení).

■ Anténa

(pro sledování kabelového / digitálního / analogového vysílání)

TV

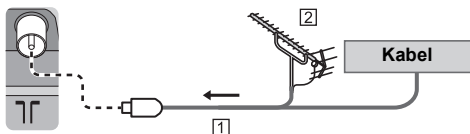

1 Kabel RF

2 Pozemní anténa

■ Napájecí kabel

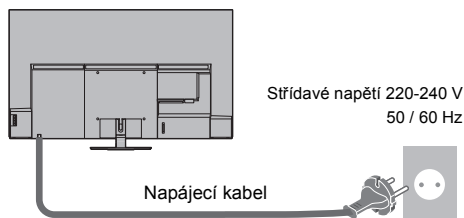

Střídavé napětí 220-240 V
50 / 60 Hz

Napájecí kabel

Stahovací páska (stahovala napájecí kabel)

Povolení:



1 Tlačte na zobáček
Zobáček

Demontáž z televizoru:

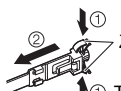

1 Západky

1 Tlačte na obě západky

■ Připojení satelitu

- Informace o správné instalaci satelitní antény vám poskytne místní prodejce. Vyžádejte si rovněž podrobnější informace u společnosti zajišťující přijímané satelitní vysílání.
- Podrobnosti viz [eNápověda] (Vyhledávání podle účelu > Sledování > Základy > Připojení satelitu).

■ Připojení DVB přes IP (server, klient apod.)

- Tato funkce nemusí být k dispozici v závislosti na podmínkách sítě a vysílání.
- Informace o připojeních naleznete v příručce k serveru DVB-via-IP.
- Podrobnosti viz [eNápověda] (Vyhledávání podle účelu > Funkce > DVB přes IP).

■ Síť

Aby bylo možné používat internetové služby, je vyžadováno prostředí sítě s velkou šířkou pásma.

- Nemáte-li žádné služby širokopásmového připojení k dispozici, poraďte se s prodejcem.
- Připravte internetové prostředí pro drátové nebo bezdrátové připojení.
- Při prvním použití televizoru se spustí nastavení síťového připojení. ➔ (str. 26)
- Podrobnosti viz [eNápověda] (Vyhledávání podle účelu > Síť > Síťová připojení).

Připojení pro zařízení kompatibilní s 4K / HDR

TV

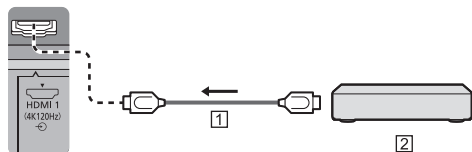

① Kabel HDMI

② Zařízení kompatibilní s 4K / HDR

- Pokud je připojeno zařízení, které podporuje rozlišení 4K, obraz je reprodukován přesněji s rozšířeným barevným gamutem a plynuleji s vysokou snímkovou frekvencí. [Režim2] je režim, který podporuje signály s vyšším rozlišením než [Režim1]. [Režim3] je režim, který podporuje signály s vyšší snímkovou frekvencí než [Režim2]. Pokud se obraz nebo zvuk ze vstupu HDMI nepřehrávají správně, nastavte možnost [Režim1].
- Připojte zařízení kompatibilní s formátem 4K ke konektoru HDMI pomocí kabelu kompatibilního s formátem 4K a poté můžete sledovat obsah ve formátu 4K.
- Podpora HDR nezvyšuje možnosti maximálního jasu panelu televizoru.

■ [Automat. nastavení HDMI] (menu [Nastavení])

Pokud je připojeno zařízení, které podporuje rozlišení 4K, obraz je reprodukován přesněji s rozšířeným barevným gamutem a plynuleji s vysokou snímkovou frekvencí. Zvolte režim v závislosti na zařízení.

[Režim1]:

Pro lepší kompatibilitu. Pokud se obraz nebo zvuk ze vstupu HDMI nepřehrávají správně, nastavte možnost [Režim1].

[Režim2]:

Pro zařízení kompatibilní se 4K, které je vybaveno funkcí přesného výstupu obrazu s rozšířenou barevnou škálou

[Režim3]:

Pro zařízení podporující rozlišení 4K, které na výstupu podporuje vysokou snímkovou frekvenci (tento režim je k dispozici pro HDMI1 a 2.)

- Změna režimu
 1. Vyberte režim vstupu HDMI připojeného k vybavení.
 2. Zobrazte panel nabídek, vyberte [Hlavní menu] a poté vyberte [Nastavení].
 3. Změňte režim v [Automat. nastavení HDMI].
- Informace o platném formátu viz [eNápověda] (Vyhledávání podle účelu > Sledování > Rozlišení 4K > Automat. nastavení HDMI).

Připojení pro zařízení kompatibilní s VRR / AMD FreeSync™ Premium

TV

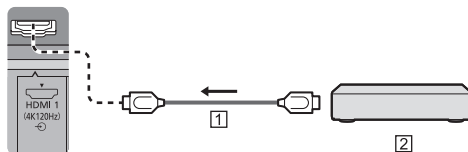

① Kabel HDMI

② Zařízení kompatibilní s VRR / AMD FreeSync™ Premium

- VRR (Variable Refresh Rate) / AMD FreeSync™ Premium poskytuje plynulejší herní zážitek s rychlejší odezvou, bez trhaného a rozmazaného obrazu.
- Pro aktivaci VRR/AMD FreeSync™ Premium nastavte [VRR] (Obraz > Nastavení možností) na [Zapnuto].
- Podrobnosti viz [eNápověda] (Vyhledávání podle účelu > Sledování > Pro ten nejlepší obraz > Nastavení možností).

Další připojení

■ Přehrávač DVD / videokamera / herní zařízení (zařízení VIDEO)

TV

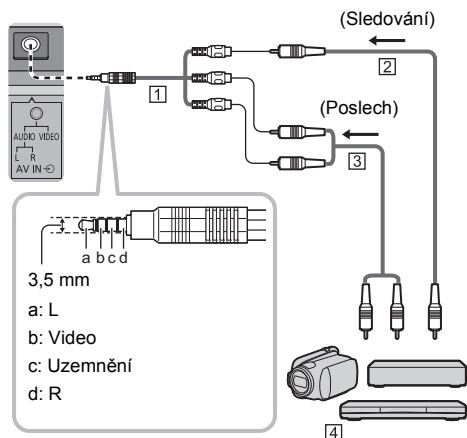

- 1 Adaptér AV (stíněný / není součástí balení)
- 2 Kompozitní video kabel (stíněný)
 - Použijte stíněný kompozitní kabel.
- 3 Audio kabel (stíněný)
 - Použijte stíněné audio kabely.
- 4 Přehrávač DVD / videokamera / herní zařízení

■ Zesilovač (poslech s externími reproduktory)

- Chcete-li si vychutnat vícekanálový zvuk z externího zařízení (např. Dolby Digital 5.1ch), připojte zařízení k zesilovači. Informace týkající se zapojení vyhledejte v návodech k zařízení a k zesilovači.
- Podrobnosti viz [eNápověda] (Vyhledávání podle účelu > Sledování > Externí zařízení > Externí připojení).

■ Sluchátka / Subwoofer

- Pro použití sluchátek nastavte [Výstup konektoru na sluchátka] v nabídce Zvuk na [Sluchátka].
- Pro použití subwooferu nastavte [Výstup konektoru na sluchátka] v nabídce Zvuk na [Subwoofer]. (Výstup subwooferu z televizoru je stejný pro levý (L) i pravý (R) kanál.)
- Podrobnosti viz [eNápověda] (Vyhledávání podle účelu > Sledování > Externí zařízení > Externí připojení).

■ USB HDD (pro nahrávání)

- Pro připojení USB HDD použijte port USB 1.
- Podrobnosti viz [eNápověda] (Vyhledávání podle účelu > Nahrávání).

■ VIERA Link

- Při připojení VIERA Link použijte port HDMI 1 - 4.
- Podrobnosti viz [eNápověda] (Vyhledávání podle účelu > Funkce > VIERA Link „HDAVI Control™“).

■ Modul Common Interface (CI)

- Při vkládání nebo vyjímání modulu CI musí být televizor vypnut vypínačem.
- Pokud byly čipová karta Smart Card a modul CI dodány jako jedna sada, nejprve umístíte modul CI a poté do něj vložíte čipovou kartu Smart Card.
- Modul CI vkládejte nebo vyjímajte úplně a správným směrem, jak je znázorněno na obrázku.
- Objeví se šifrované kanály. (Zobrazitelné kanály a jejich vlastnosti závisí na modulu CI.)
Pokud se nezobrazují zašifrované kanály
➔ [Common Interface] (menu [Nastavení])
- Na trhu mohou být k dispozici některé moduly CI se staršími verzemi firmwaru, které plně nespolupracují s touto novou verzí CI+ v1.4 TV. V takovém případě se obraťte na svého poskytovatele obsahu.
- Podrobnosti získáte v nápovědě [eNápověda] (Vyhledávání podle účelu > Funkce > Common Interface), v návodu k použití modulu CI nebo od poskytovatele obsahu.
- Před opravou, přesunem nebo likvidací nezapomeňte vyjmout kartu modulu CI.

TV

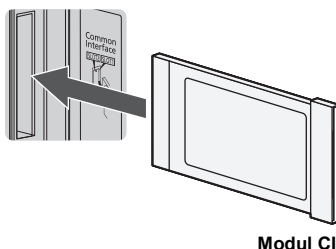

Modul CI

Uspořádání kabelů

■ Uchycení napájecího kabelu pomocí stahovací pásky

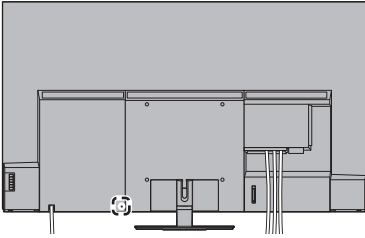

Přípevněte stahovací pásku

Vsuňte stahovací pásku napájecího kabelu do otvoru

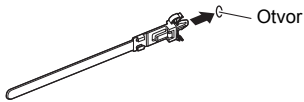

Stáhněte kabely



Háčky

Povolení:



Demontáž z televizoru:

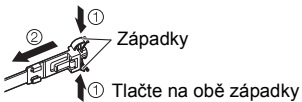

■ Uchycení kabelů pomocí kabelové svorky

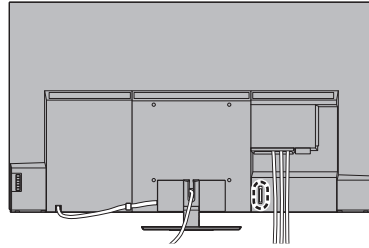

Stáhněte kabel



<Příklad>

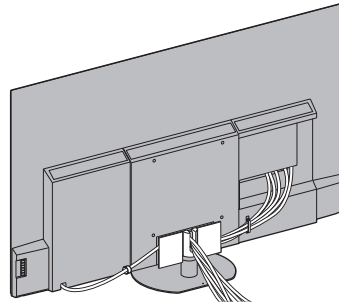

- Podle potřeby kabely upevněte.
- Při použití volitelného příslušenství upevněte kabely podle příslušného návodu k obsluze.

Připojení zařízení Bluetooth®

Registrace zařízení Bluetooth®

Tento televizor podporuje komunikaci Bluetooth®.

Zařízení Bluetooth®, která byla zaregistrována (spárována) s tímto televizorem, se mohou připojit k tomuto televizoru (komunikovat s ním).

- Při registraci (spárování) zařízení Bluetooth® s tímto televizorem přesuňte zařízení do vzdálenosti 50 cm od televizoru.
- Nelze zaregistrovat (spárovat) zařízení Bluetooth®, která nejsou kompatibilní s tímto televizorem.
- Pokud je zařízení podporující technologii Bluetooth®, které jste zaregistrovali (spárovali) s tímto televizorem, později zaregistrováno a použito na jiném zařízení, může být poté pro tento televizor nedostupné. Pokud k tomu dojde, znovu zaregistrujte zařízení na tomto televizoru.
- Na tomto televizoru můžete zaregistrovat zvuková zařízení Bluetooth®, která podporují A2DP. Vzhledem k vlastnostem bezdrátové technologie bude mezi přehráváním videa a zvuku určité zpoždění.
- Současně lze použít maximálně 2 zvukové zařízení podporující A2DP. Chcete-li použít 2 zařízení, nastavte [Duální Audio] (Nastavení > Nastavení Bluetooth > Nastavení zvuku Bluetooth) na [Zapnuto] a poté připojte druhé zařízení.
- Podrobnosti viz [eNápověda] (Vyhledávání podle účelu > Funkce > Nastavení zařízení Bluetooth).

Registrace dálkového ovladače (součást balení)

K přenosu mezi televizorem a dálkovým ovladačem lze použít bezdrátovou technologii Bluetooth® nebo funkci infračervené komunikace.

Protože hlasové ovládání (str. 24) používá bezdrátovou technologii Bluetooth®, je třeba dálkový ovladač zaregistrovat (spárovat) s televizorem.

- Pokud používáte dálkový ovladač poprvé po zakoupení, stisknete-li libovolně tlačítko a nasměrujete dálkový ovladač s vloženými bateriemi na přijímač signálu, automaticky se zaregistruje (spáruje).
- Při registraci směřujte dálkovým ovladačem k přijímači signálu dálkového ovládání na televizoru, ve vzdálenosti přibližně 50 cm.
- Pokud jsou baterie v dálkovém ovladači téměř vybité, registrace nemusí být dokončena správně.

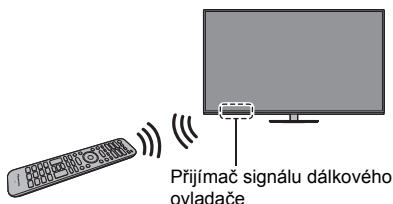

■ Pokud registrace selže

Pokud registrace (párování) není dokončena správně, zkuste se zaregistrovat znovu.

- 1 Zobrazte panel nabídek, vyberte [Hlavní menu] a poté vyberte [Nastavení]

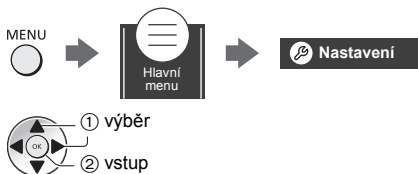

- 2 Vyberte menu nastavení dálkového ovládání v nabídce [Nastavení systému]

- 3 Vyberte [Párování]

- Zobrazí se registrační obrazovka, postupujte podle pokynů na obrazovce.

■ Když dálkový ovladač nereaguje

- 1 Stisknete současně tlačítka, jak je ukázáno na obrázku níže, a držete je stisknutá po dobu 3 sekund.



- 2 Namiřte dálkový ovladač na přijímač signálu dálkového ovládání a odregistrujte (odpárujte) ho podle postupu uvedeného níže.

MENU

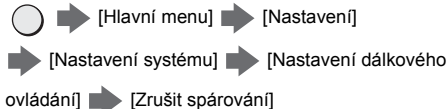

- 3 Zaregistrujte (spárujte) dálkový ovladač znovu

➡ **“Pokud registrace selže” (str. 20)**

- Podrobnosti viz [eNápověda] (Vyhledávání podle účelu > Funkce > Hlasové ovládání > Nastavení).

Poznámka

- Pokud dálkový ovladač není registrován (spárován) s televizorem, komunikuje pomocí infračerveného přenosu. Při použití infračervené komunikace směřujte dálkové ovládání na přijímač signálu dálkového ovládání televizoru. Upozorňujeme, že hlasové ovládání nebude k dispozici.
- Pokud je dálkový ovladač registrován (spárován) s televizorem, komunikuje prostřednictvím Bluetooth®. Při použití komunikace Bluetooth® nebudete muset směřovat dálkové ovládání na přijímač signálu dálkového ovládání televizoru. Mějte však na paměti, že při zapnutí nebo vypnutí televizoru budete muset směřovat dálkové ovládání na přijímač signálu dálkového ovládání.

Uspořádání ovládacích prvků

Dálkový ovladač

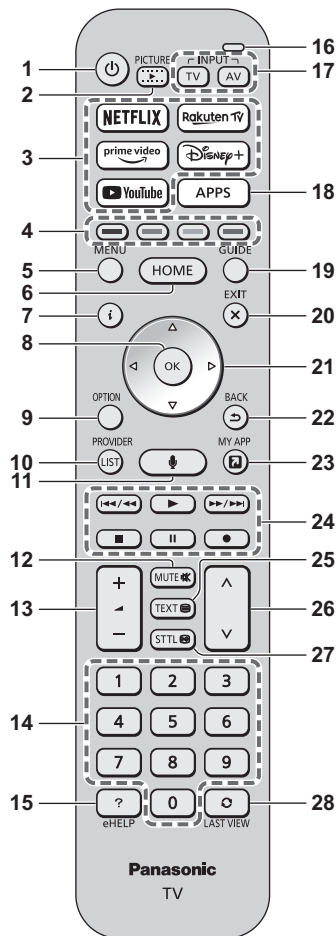

- 1 []:** Přepíná televizor na zapnuto / vypnuto (pohotovostní režim)
- 2 Obraz**
 - Slouží ke změně režimu zobrazení.
- 3 Netflix, Prime Video, YouTube, Rakuten TV, Disney+**
 - Slouží k přímému vstupu do dané služby.
- 4 Barevná tlačítka (červené, zelené, žluté, modré)**
 - Slouží k výběru, navigaci a ovládání různých funkcí.
- 5 MENU**
 - Zobrazí panel nabídek. Do nabídek jako Obraz, Zvuk, Síť, Časovač, Nastavení a Nápověda je možné vstupovat výběrem položky [Hlavní menu] v panelu nabídek.
- 6 DOMOVSKÁ OBRAZOVKA**
 - Zobrazí [Domovská obraz.].
 - Podrobnosti viz [eNápověda] (Vyhledávání podle účelu > Domovská obraz. > Domovská obraz.).
- 7 Informace**
 - Zobrazí kanál a informace o programu.
- 8 OK**
 - Potvrdí výběry a volby.
 - Stiskněte po výběru pozic kanálu – rychlá změna kanálu.
- 9 Nabídka možností**
 - Zobrazí volitelná nastavení.
- 10 POSKYTOVATEL/SEZNAM**
 - Spustí aplikaci poskytovatele nebo zobrazí seznam kanálů.
- 11 Tlačítko hlasového ovládání**
 - Používá se pro funkci hlasového ovládání.
- 12 Zapnutí / vypnutí zvuku**
- 13 Zvyšování / snižování hlasitosti**
- 14 Číselná tlačítka**
 - Změna programu a stránek teletextu.
 - Slouží k zapnutí televizoru v pohotovostním režimu.
- 15 [eNápověda]**
 - Zobrazí se [eNápověda] (návod k obsluze zabudovaný do televizoru).
- 16 Mikrofon**
 - Použití mikrofonu k hlasovému ovládání.
- 17 Volba vstupního režimu**
 - TV – přepne na satelitní televizi / kabelovou televizi / digitální televizi / DVB-via-IP / analogovou televizi.
 - AV - přepíná ze seznamu Výběr vstupu do vstupního režimu AV.

18 APLIKACE

- Zobrazí [Aplikace] (seznam aplikací).

19 TV průvodce

- Zobrazuje elektronického programového průvodce (EPG).

20 KONEC

- Vráť se na normální obrazovku sledování.

21 Kurzorová tlačítka

- Provádění výběru a nastavení.

22 NÁVRAT

- Návrat do předchozího menu / na předchozí stránku.

23 MOJE APLIKACE

- Přiřadí oblíbenou aplikaci. Po nastavení se spustí aplikace jednoduše stiskem tohoto tlačítka.
- Podrobnosti viz [eNápověda] (Vyhledávání podle účelu > Domovská obraz. > Aplikace).

24 Operace pro obsah, připojené zařízení atd.

25 Tlačítko Teletext

26 Přepínání kanálů nahoru / dolů

27 Titulky

- Zobrazí titulky.

28 Poslední přístup

- Přepíná na předchozí prohlížený kanál nebo vstupní režim.

■ Instalace / vyjmutí baterií

- Dbejte na správnou polaritu (+ nebo -)

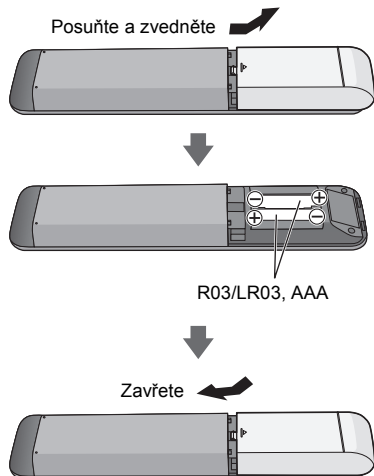

Nastavení režimu dálkového ovládání

Pokud se v blízkosti televizoru nachází jiný televizor Panasonic, může být druhý televizor nechtěně ovládán při použití infračerveného dálkového ovladače. Změňte režim dálkového ovládání televizoru, abyste zabránili současnému ovládání.

- Výchozí nastavení režimu dálkového ovládání je režim 1.

- 1 Zobrazte panel nabídek, vyberte [Hlavní menu] a poté vyberte [Nastavení]



- 2 Vyberte menu nastavení dálkového ovládání v nabídce [Nastavení systému]

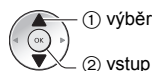

- 3 Vyberte režim dálkového ovládání v [Nastavení režimu]



- 4 Vyberte [Režim2]



- Stiskněte a držte tlačítka [OK]/[MUTE]/[2]* (číselná tlačítka) alespoň 3 sekundy, pak stiskněte tlačítko OK.

* Chcete-li nastavit [Režim1], stiskněte tlačítko "1", pro [Režim3] stiskněte tlačítko "3", pro [Režim4] stiskněte tlačítko "4".

- Při použití režimu dálkového ovládání 1 nastavte televizor a dálkový ovladač do režimu 1.

■ Chyba režimu dálk. ovládání

Když televizor přijme pětkrát signál s jiným režimem dálkového ovládání než je režim nastavený na televizoru, zobrazí se chyba režimu dálkového ovládání.

- Postupujte podle pokynů na obrazovce.
- Když jsou všechna nastavení inicializována spuštěním [Expediční nastavení], režim dálkového ovládání televizoru se vrátí do režimu 1. Pokud nemůžete ovládat televizor pomocí dálkového ovladače, stisknutím a podržením tlačítek [OK]/[MUTE]/[1] po dobu alespoň 3 sekund nastavte dálkový ovladač do režimu 1.

■ Reset režimu dálk. ovládání

Můžete provést nucený reset režimu dálkového ovládání televizoru a přepnout do režimu 1.

- 1 Vezměte si jiný dálkový ovladač Panasonic, jehož režim dálkového ovládání byl nastaven na 1.
- 2 Namiřte dálkový ovladač na televizor a stiskněte tlačítko MUTE po dobu asi 15 sekund.
- 3 Když se zobrazí obrazovka s výzvou k potvrzení nuceného resetování režimu dálkového ovládání, stiskněte znovu tlačítko MUTE po dobu asi 3 sekund.

Hlasové ovládání

Když mluvíte do mikrofonu hlasového ovládání, televizor rozpozná řeč, což vám umožní provádět operace, jako je změna televizních kanálů, nastavení hlasitosti, vyhledávání programů a vyhledávání na internetu.

- Pokud není dálkový ovladač registrován (spárován) s televizorem, zaregistrujte (spárujte) ho. ➔ (str. 20)
- Aktuálně se uvažuje o uvedení funkce Google Assistant a Amazon Alexa na trh ve vašem regionu. Budou dostupné, jakmile budou připravené k uvedení.
- Funkce Google Assistant a Amazon Alexa nemusejí být dostupné v některých zemích či regionech nebo u některých subjektů televizního vysílání.
- Aby bylo možné provádět vyhledávání atd., musí být televizor připojen k internetu ➔ (str. 16)
- Efektivní dosah hlasového ovládání závisí na prostředí sledování televizoru.
- Operace nemusí být správně provedena v závislosti na typu hlasu, způsobu mluvení a také na okolním prostředí a podmínkách.
- Hlasové ovládání nemusí fungovat správně, pokud jsou současně připojena další zařízení Bluetooth®, v závislosti na připojených zařízeních.

Výběr hlasové služby (pokud není vybrána)

- 1 Stisknete tlačítko hlasového ovládání



- 2 Vyberte hlasovou službu pro funkci hlasového ovládání.

- S televizorem lze použít pouze jednu hlasovou službu.
- Obrazovku výběru hlasové služby lze také zobrazit pomocí [Hlasové ovládání] na panelu nabídek.

Ovládání pomocí vašeho hlasu

- 1 Stisknete tlačítko hlasového ovládání



- 2 Mluvíte do mikrofonu hlasového ovládání

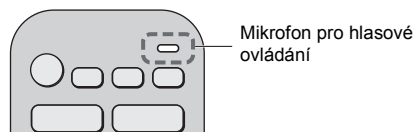

- Informace o nastavení a používání hlasového ovládání viz [eNápověda] (Vyhledávání podle účelu > Funkce > Hlasové ovládání).
- Funkce hlasového ovládání a hlasových služeb se mohou změnit bez předchozího upozornění.

Kontrolka / ovládací panel

- Po stisknutí tlačítek 4, 5, 6 se na pravé straně obrazovky na 3 sekundy zobrazí indikace ovládacího panelu označující tlačítko, které bylo stisknuto.

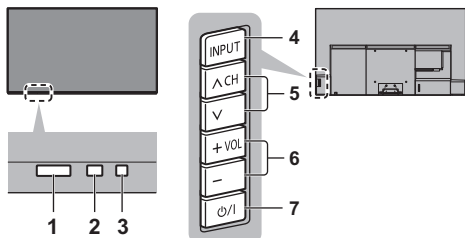

Zadní strana televizoru

1 Přijímač signálu dálkového ovladače (pro infračervenou komunikaci)

- Neumisťujte žádné předměty mezi dálkový ovladač a senzor dálkového ovládání na TV.

2 Snímač okolního osvětlení

- Monitoruje okolní osvětlení, aby odpovídajícím způsobem přizpůsobil obraz, pokud jsou [Automatický jas] a [Automatické vyvážení bílé] (Obraz > Nastavení senzoru osvětlení okolí) nastaveny na [Zapnuto].

3 LED napájení

Červená:

Pohotovostní režim

Zelená:

Zapnuto

- Automaticky upravuje jas LED diod na odpovídající úroveň v závislosti na okolním osvětlení.

Oranžová:

Pohotovostní režim s některými aktivními funkcemi (např. nahrávání) nebo probíhající údržba panelu

- Při příjmu infračerveného signálu z dálkového ovladače televizorem LED světlo bliká.

4 Volba vstupního režimu

- Stiskněte opakovaně, dokud nedosáhnete požadovaného režimu.

Menu

- Stisknutím a podržením po dobu asi 3 sekund zobrazíte panel nabídek.

OK (v systému menu)

5 Přepínání kanálů nahoru / dolů

- Kurzor nahoru / dolů (v systému menu)

6 Zvyšování / snižování hlasitosti

- Kurzor doleva / doprava (v systému menu)

7 Hlavní vypínač Zap. / Vyp.

- Používejte k zapínání / vypínání síťového napájení.
- Abyste zařízení zcela vypnuli, musíte vytáhnout síťovou zástrčku ze zásuvky.
- [/|]: Pohotovostní režim / Zapnuto

Údržba panelu

Pro provedení údržby panelu vypněte televizor pomocí dálkového ovládání. Údržba panelu se spustí automaticky a trvá přibližně 10 minut. Při provádění údržby panelu svítí LED kontrolka oranžově.

- Během údržby panelu se nedotýkejte obrazovky ani na ni nijak netlačte (např. mytím).
- Informace o údržbě panelu viz [eNápověda] (Vyhledávání podle účelu > Sledování > Pro ten nejlepší obraz > Nastavení zobrazení).

Automatické ladění při prvním použití

Když televizor poprvé zapnete, automaticky vyhledá dostupné televizní kanály a nabídne možnosti pro nastavení televizoru.

- Tyto kroky nejsou třeba, pokud bylo nastavení provedeno vaším místním prodejcem.
- Před zahájením automatického ladění dokončete zapojení (str. 15 - 18) a nastavení připojeného zařízení (v případě potřeby). Informace týkající se nastavení pro připojené zařízení naleznete v návodu k zařízení.

1 Televizor zapojte do zásuvky pod napětím a zapněte napájení



- Potrvá několik sekund, než dojde k zobrazení.

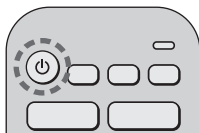

2 Vyberte následující položky

Nastavte jednotlivé položky podle pokynů na obrazovce.

Příklad:



■ Jak používat dálkový ovladač



Přesunutí kurzoru



Přístup k položce / uložení nastavení

BACK



Návrat k předchozí položce (je-li k dispozici)

Vyberte jazyk

Vyberte zemi

Vyberte [Domácnost]

Vyberte možnost [Domácnost] pro používání v domácím prostředí.

- [Obchod] slouží k zobrazení v obchodu.
- Pro pozdější změnu prostředí používání bude zapotřebí inicializovat veškerá nastavení přes položku [Expediční nastavení].

Nastavte síťové připojení

- V závislosti na vámi zvolené zemi zvolte svou oblast nebo uložte číslo PIN dětského zámku („0000“ nelze uložit).

Zaškrtněte režim televizního signálu pro ladění a poté vyberte možnost [Start]

- Obrazovka automatického ladění se mění podle zvolené země a zvoleného režimu signálu.
- [Nastavení antény DVB-S]
Ujistěte se, že je připojení satelitu dokončeno (str. 16) a zvolte režim ladění ([Duální tuner] / [Jeden tuner]).
- [Nastavení DVB-C sítě]

Za běžných okolností nastavte [Frekvence] a [ID sítě] na [Automaticky].

Pokud se nezobrazuje [Automaticky] nebo pokud je to potřeba, zadejte pomocí číselných tlačítek hodnoty pro [Frekvence] a [ID sítě] stanovené vašim poskytovatelem kabelových služeb.

Automatické ladění je nyní dokončeno a televizor je připraven ke sledování.

Pokud ladění neproběhne úspěšně, zkontrolujte satelitní kabel, kabel RF a připojení k síti a poté postupujte podle pokynů na obrazovce.

Poznámka

- Pokud je položka [Automatické vypnutí] v nabídce Časovač nastavena na [Zapnuto] (tovární nastavení), televizor přejde do pohotovostního režimu, jestliže po dobu 4 hodin není provedena žádná operace.
- Pokud je položka [Vypnutí bez signálu] v nabídce Časovač nastavena na [Zapnuto] (tovární nastavení), televizor přejde do pohotovostního režimu, jestliže po dobu 10 minut není přijímán žádný signál a není provedena žádná operace.
- Přeladění všech kanálů
➔ **[Automatické ladění] v [Menu ladění] (menu [Nastavení])**
- Pozdější přidání dostupného režimu televizního signálu
➔ **[Nastavení televizních signálů] (menu [Nastavení])**
- Vrácení všech nastavení do výchozího stavu
➔ **[Expediční nastavení] v [Nastavení systému] (menu [Nastavení])**

Sledování televizoru

1 Zapněte televizor

 (televizor)

nebo

 (dálkový ovladač)



- Hlavní vypínač musí být v poloze Zapnuto.
➔ (str. 25)

2 Vyberte režim

 TV

- Volitelné režimy závisí na uložených kanálech.

3 Vyberte kanál

 nahoru
 dolů

nebo

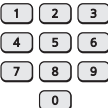

- Výběr kanálu s dvomístným nebo více než dvomístným číslem, např. 399



Použití eNápověda

Nápověda [eNápověda] představuje návod k obsluze zabudovaný do televizoru a poskytuje podrobnější vysvětlení, které vám usnadní ovládání jednotlivých funkcí.

- [eNápověda] se týká veškerých modelů. Některé funkce, které jsou popsány v [eNápověda], tedy nemusí být u některých modelů dostupné. Skutečné funkce svého modelu zjistíte v této příručce nebo v nabídkách televizoru atd.

1 Zobrazení [eNápověda]

 eHELP

nebo

MENU ➔ [Hlavní menu] ➔ [Nápověda] ➔ [eNápověda]

- Pokud jste již nápovědu [eNápověda] po zapnutí televizoru používali, objeví se obrazovka s potvrzením, zda chcete přejít na možnost [První stránka], nebo na možnost [Naposledy zobrazená stránka].

2 Zvolte menu

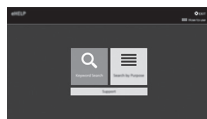

 ① výběr
② vstup

- Přístup k [Použití]

 (Zelená)

3 Zvolte položku

Příklad:



 ① výběr
② vstup

- Návrat na předchozí obrazovku / pole

BACK

Otázky a odpovědi

Dříve než se obrátíte na servis nebo zákaznickou podporu, projděte si tyto jednoduché postupy umožňující řešení problému.

- Podrobnosti viz [eNápověda] (Podpora > Otázky a odpovědi).
-

Po zapnutí televizoru trvá několik sekund, než se obraz objeví

- Při zapínání televizoru probíhá nastavování panelu. Nejedná se o poruchu.
-

Televizor se nezapíná

- Ověřte, zda je napájecí kabel zapojen do televizoru a do zásuvky.
-

Televizor se přepíná do pohotovostního režimu

- Je aktivována funkce Automatické přepínání do pohotovostního režimu.
-

Dálkový ovladač nepracuje nebo vypadává

- Jsou správně nainstalovány baterie? ➔ (str. 23)
- Je televizor zapnutý?
- Baterie mohou být vybité. Vyměňte je za nové.
- Dálkový ovladač namiřte přímo na přijímač signálu dálkového ovládání na televizoru (do vzdálenosti přibližně 7 m a úhlu 30 stupňů od přijímače signálu).*
- Televizor umístěte stranou od slunečního světla nebo jiných zdrojů jasného světla, aby nedocházelo k ozáření snímače signálu dálkového ovladače.*
- Je režim dálkového ovládání správný? ➔ (str. 23)
- Je dálkový ovladač registrován (spárován) s televizorem, pokud se pokoušíte použít hlasové ovládání? ➔ (str. 20)
- Pokud postupy uvedené výše problém nevyřeší, odregistrujte (odpárujte) dálkový ovladač a poté ho zaregistrujte (spárujte) znovu. ➔ “Když dálkový ovladač nereaguje” (str. 21)

* Při použití infračervené komunikace

Nezobrazuje se obraz

- Zkontrolujte, zda je televizor zapnutý.
 - Ověřte, zda je napájecí kabel zapojen do televizoru a do zásuvky.
 - Ověřte si, zda byl zvolen správný vstupní režim.
 - Jsou [Úroveň svítivosti], [Kontrast], [Jas] nebo [Barevná sytost] v nabídce Obraz nastaveny na minimum?
 - Zkontrolujte všechny připojené kabely a ověřte si, zda pevně drží na místě.
-

Je zobrazen neobvyklý obraz

- Tento televizor je vybaven vlastní vestavěnou diagnostikou. Provede diagnostiku problémů s obrazem a zvukem.
 - ➔ [Vlastní test TV] (menu [Nápověda])
 - Hlavním vypínačem televizor vypněte a poté opět zapněte.
 - Pokud problém přetrvává, inicializujte všechna nastavení.
 - ➔ [Expediční nastavení] v [Nastavení systému] (menu [Nastavení])
-

Obraz nebo zvuk z externího zařízení je neobvyklý, pokud je zařízení připojeno přes HDMI

- Nastavte [Automat. nastavení HDMI] (menu [Nastavení]) na [Režim1]. ➔ (str. 17)
-

Ze zařízení připojeného přes HDMI nevychází žádný zvuk

- Nastavte výstupní formát zvuku připojeného HDMI zařízení na hodnotu PCM.
-

Funkce hlasového ovládání nefunguje

- Pokud není dálkový ovladač registrován (spárován) s televizorem, zaregistrujte (spárujte) ho. ➔ (str. 20)
 - Zkontrolujte síťová připojení a nastavení.
-

Díly TV se zahřívají

- Části televizoru se mohou zahřívát. Tyto nárůsty teploty nepředstavují žádný problém pro výkon ani kvalitu.
-

Když na panel displeje zatlačíte prstem, panel se mírně ohne a ozve se zvuk

- Aby se zabránilo poškození panelu, je okolo něj malá mezera. Nejedná se o poruchu.

O dotazech

- Pro pomoc se obraťte na místního prodejce značky Panasonic.

Abychom mohli odpovědět na dotazy týkající se obsahu, které vyžadují vizuální potvrzení z vaší strany, dalších jevů apod., je třeba, abyste byli přítomni u televizoru.

LED kontrolka zoranžoví

- Může probíhat údržba panelu.

LED kontrolka v pohotovostním režimu znovu zoranžoví, pokud dojde k zapnutí/vypnutí televizoru před dokončením údržby panelu. (Pro provedení údržby panelu vypněte televizor pomocí dálkového ovládání.)

- Během údržby panelu se nedotýkejte obrazovky ani na ni nijak netlačte (např. mytím).
- Další informace viz ➔ **“Údržba panelu” (str. 25)**

Údržba

Nejprve vyjměte zástrčku napájecího kabelu ze zásuvky.

Panel, rámeček, podstavec

Pravidelná péče:

Zlehka vyčistěte plochu zobrazovacího panelu, skříň nebo podstavec pomocí měkkého hadříku, abyste odstranili nečistoty a otisky prstů.

Pro zaschlé nečistoty:

- (1) Nejdříve očistěte prach z povrchu.
- (2) Navlhčete měkký hadřík čistou vodou nebo zředěným neutrálním saponátem (1 díl saponátu na 100 dílů vody).
- (3) Důkladně hadřík vyždímejte. (Dbejte na to, aby se dovnitř televizoru nedostala kapalina, mohlo by dojít k poruše produktu.)
- (4) Opatrně otřete vlhkost a setřete nepoddajné nečistoty.
- (5) Nakonec setřete veškerou vlhkost.

Pozor

- Nepoužívejte tvrdé utěrky nebo houbičky s tvrdou plochou, jinak může dojít k poškrábání povrchu.
- Nenanášejte na povrch repelenty, rozpouštědla, ředidla nebo jiné těkavé látky. Mohou snížit kvalitu povrchu nebo způsobit odloupávání barvy.
- Povrch panelu displeje je speciálně upraven a lze jej snadno poškodit. Dávejte pozor, abyste na povrch neklepali nebo neškrábali nehtem nebo jinými tvrdými předměty.
- Nedovoďte, aby rámeček nebo podstavec přišly na delší dobu do kontaktu s pryží nebo PVC substancí. Může se tím snížit kvalita povrchu.

Zástrčka napájecího kabelu

Pravidelně zástrčku napájecího kabelu otírejte suchým hadříkem. Vlhkost a prach mohou způsobit požár nebo úraz elektrickým proudem.

Technické údaje

■ TV

Číslo modelu

Model s úhlopříčkou 55": TX-55LZ1000E

Model s úhlopříčkou 65": TX-65LZ1000E

Rozměry (Š × V × H)

Model s úhlopříčkou 55"

1 227 mm × 771 mm × 348 mm (s podstavcem)

1 227 mm × 711 mm × 69 mm (pouze televizor)

Model s úhlopříčkou 65"

1 448 mm × 895 mm × 348 mm (s podstavcem)

1 448 mm × 835 mm × 69 mm (pouze televizor)

Hmotnost

Model s úhlopříčkou 55"

Čistá hmotnost 19,5 kg (s podstavcem)

Čistá hmotnost 14,5 kg (pouze televizor)

Model s úhlopříčkou 65"

Čistá hmotnost 22,0 kg (s podstavcem)

Čistá hmotnost 17,0 kg (pouze televizor)

Zdroj napájení

Střídavé napětí 220–240 V, 50/60 Hz

Panel

Panel OLED

Zvuk

Výkon reproduktorů

30 W (15 W × 2)

Sluchátka / Subwoofer

3,5 mm stereofonní minijack × 1

Připojovací konektory

Vstup AV

VIDEO

1,0 V[p-p] (75 Ω)

AUDIO L - R

0,5 V[rms]

Vstup HDMI 1 / 2 / 3 / 4

Konektory typu A

HDMI 1:

4K120Hz, VRR (Variable Refresh Rate), AMD FreeSync™ Premium, Content Type, Deep Colour, x.v.Colour™

HDMI 2:

4K120Hz, VRR (Variable Refresh Rate), AMD FreeSync™ Premium, Content Type, eARC (Enhanced Audio Return Channel) / ARC (Audio Return Channel), Deep Colour, x.v.Colour™

HDMI 3 / 4:

4K, Content Type, Deep Colour, x.v.Colour™

- Tento televizor podporuje funkci "HDAVI Control 5".

Slot na kartu

Zdířka pro Common Interface (odpovídá CI Plus) × 2

ETHERNET

RJ45, IEEE802.3 10BASE-T / 100BASE-TX

USB 1 / 2 / 3

USB 1:

Stejnoseměrné napětí \approx 5 V, Max. 900 mA [SuperSpeed USB (USB 3.0)]

USB 2 / 3:

Stejnoseměrné napětí \approx 5 V, Max. 500 mA [Hi-Speed USB (USB 2.0)]

Výstup DIGITAL AUDIO

PCM / Dolby Audio, optický kabel

Přijímací systémy / název pásma

Satelit

DVB-S / S2

Přijímač – mezifrekvenční (IF) pásmo: 950 MHz až 2150 MHz

Digitální

DVB-T / T2, DVB-C

Pokrytí kanálu: UHF / VHF / Kabel

Analogový

PAL B / G, D / K, H, I

SECAM B / G, D / K, L / L'

Pokrytí kanálu: UHF / VHF / Kabel

PAL 525 / 60 (VCR)

M.NTSC (VCR)

NTSC (pouze vstup AV)

Vstup satelitní antény

Zásuvka typu F 75 Ω × 2

Anténní vstup

VHF / UHF

Provozní podmínky

Teplota

0 °C - 35 °C

Vlhkost

Relativní vlhkost 20 % – 80 % (nesrážlivá)

Vestavěné rozhraní bezdrátové sítě

Kompatibilita se standardy a frekvenční pásmo

IEEE802.11a/n/ac: Pásmo 5 GHz

IEEE802.11b/g/n: Pásmo 2,4 GHz

Zabezpečení

WPA3-SAE (AES)

WPA2-PSK (TKIP/AES)

WPA-PSK (TKIP/AES)

WEP (64 bitů/128 bitů)

Bezdrátová technologie Bluetooth®*

Kompatibilita se standardy a frekvenční pásmo

Bluetooth® 5.0: Pásmo 2,4 GHz

- * Pro tento televizor nejsou k dispozici všechna zařízení kompatibilní s technologií Bluetooth®. Je možné použít až 5 zařízení současně.

Poznámka

- Vzhled a technické údaje se mohou měnit bez předchozího upozornění. Údaje o hmotnosti a rozměrech jsou uvedeny přibližně.
- Informace o softwaru s otevřeným zdrojovým kódem viz [eNápověda] (Vyhledávání podle účelu > Nejprve si přečtete > Před použitím > Licence).
- Pro více informací o výrobku navštivte EPREL: <https://eprel.ec.europa.eu>.
Registrační číslo EPREL je dostupné na <https://eprel.panasonic.eu/product>.

Likvidace použitých zařízení a baterií

Jen pro státy Evropské unie a země s fungujícím systémem recyklace a zpracování odpadu.



Tyto symboly na výrobcích, jejich obalech a v doprovodné dokumentaci upozorňují na to, že se použitá elektrická a elektronická zařízení, včetně baterií, nesmějí likvidovat jako běžný komunální odpad.

Aby byla zajištěna správná likvidace a recyklace použitých výrobků a baterií, odevzdávejte je v souladu s národní legislativou na příslušných sběrných místech.

Správnou likvidací přispějete k úspoře cenných přírodních zdrojů a předejdete možným negativním dopadům na lidské zdraví a životní prostředí.

O další podrobnosti o sběru a recyklaci odpadu požádejte místní úřady.

Při nesprávné likvidaci tohoto druhu odpadu se vystavujete postihu podle národní legislativy.



Poznámka k symbolu baterie (značka pod symbolem):

Tento symbol může být použitý v kombinaci s chemickou značkou. Takový případ je souladu s požadavky směrnice pro chemické látky.

Záznamy zákazníka

Číslo modelu a výrobní číslo tohoto výrobku lze vyhledat na jeho zadním panelu. Toto výrobní číslo byste si měli zapsat na níže vyhrazené místo a uschovat si tuto knihu včetně dokladu o zakoupení jako stálý záznam o zakoupení tohoto přístroje, za účelem identifikace při odcizení nebo ztrátě a také kvůli záručním službám.

Číslo modelu

Výrobní číslo

Instrukcja obsługi Telewizor OLED

Polski

Nr modelu

TX-55LZ1000E

TX-65LZ1000E



(obraz: TX-65LZ1000E)



Bardziej szczegółowe instrukcje można znaleźć, korzystając z funkcji [e-POMOC] (wbudowanej instrukcji obsługi).

- Sposób korzystania z funkcji [e-POMOC] ► (str. 27)

Dziękujemy, że zakupili Państwo ten produkt firmy Panasonic.

Prosimy starannie przeczytać instrukcję przed włączeniem produktu i zachować ją do wykorzystania w przyszłości.

Przed użyciem prosimy o dokładne przeczytanie punktu „Środki ostrożności” w niniejszej instrukcji obsługi.

Rysunki pokazane w instrukcji obsługi służą wyłącznie celom ilustracyjnym.

W przypadku zaistnienia potrzeby zwrócenia się o pomoc do autoryzowanego serwisu Panasonic należy się zapoznać z Postanowieniami gwarancji ogólnoeuropejskiej.

Spis treści

Koniecznie przeczytaj

Ważna uwaga	4
Środki ostrożności	6
Wyposażenie	11
Instalacja telewizora	12
Montaż wspornika ściennego	14
Połączenia	15
Elementy sterujące	22
Ustawianie automatyczne po raz pierwszy	26
Oglądanie telewizji	27
Sposób użytkowania funkcji e-POMOC	27
Często zadawane pytania	28
Konserwacja	29
Dane techniczne	30

Dolby Atmos

HEVC Advance™
Covered by patents at patentlist.accessadvance.com

AMD
FreeSync
Premium

Terminy HDMI, HDMI High Definition Multimedia Interface oraz logo HDMI są znakami towarowymi lub zarejestrowanymi znakami towarowymi HDMI Licensing Administrator Inc.

Dolby, Dolby Vision, Dolby Vision IQ, Dolby Atmos, Dolby Audio i symbol z podwójnym D są znakami towarowymi firmy Dolby Laboratories Licensing Corporation.

Wyprodukowano na licencji Dolby Laboratories.

Poufne prace niepublikowane.

Copyright © 1992-2021 Dolby Laboratories.

Wszystkie prawa zastrzeżone.

WPA3™, WPA2™, WPA™ to znaki towarowe Wi-Fi Alliance®.

Nazwa i logo Bluetooth® są zastrzeżonymi znakami towarowymi firmy Bluetooth SIG, Inc., a firma Panasonic Holdings Corporation używa tych znaków na mocy licencji.

DVB oraz logo DVB są znakami towarowymi należącymi do DVB Project.

x.v.Colour™ jest znakiem towarowym.

DiSEqC™ jest znakiem towarowym firmy EUTELSAT.

Google jest znakiem towarowym Google LLC.

YouTube i logo YouTube są znakami towarowymi firmy Google LLC.

Amazon, Prime Video, Alexa i wszelkie powiązane logo są znakami towarowymi Amazon.com Inc. lub jednostek stowarzyszonych.

© Disney

Ten produkt spełnia wymagania danych technicznych UHD Alliance: UHDA Specified Reference Mode, Wersja 1.0. Logo FILMMAKER MODE™ jest znakiem towarowym UHD Alliance, Inc. w Stanach Zjednoczonych i innych krajach.

© 2020 Advanced Micro Devices, Inc. Wszystkie prawa zastrzeżone. AMD i FreeSync oraz ich kombinacje są znakami towarowymi Advanced Micro Devices, Inc.

- W celu uzyskania dodatkowych informacji na temat znaków towarowych należy skorzystać z funkcji [e-POMOC] (Wyszukaj wg przeznaczenia > Najpierw przeczytaj > Przed użyciem > Licencja).

O ile nie wspomniano inaczej, w podręczniku tym używana jest ilustracja modelu TX-65LZ1000E.

Przedstawione ilustracje mogą różnić się w zależności od modelu.

Ważna uwaga

Nie wyświetlaj nieruchomej części obrazu przez dłuższy czas

Może to sprawić, że nieruchoma część obrazu pozostanie na ekranie mimo zmiany kanału („retencja obrazu”). Nie świadczy to o usterce i nie jest objęte gwarancją.

- Typowe elementy nieruchomego obrazu:
 - Obrazy nieruchome wyświetlane w sposób ciągły w tym samym miejscu (np. numer kanału, logo kanału, inne logo lub obraz tytułowy itp.)
 - Obrazy nieruchome lub ruchome oglądane w formacie 4:3 lub 16:9 itp.
 - Gry wideo
- Aby zapobiec retencji obrazu, po kilku minutach braku sygnału lub bezczynności włącza się wygaszacz ekranu (z przesuwającym się logo OLED) lub na ekranie zaczyna przesuwać się komunikat.
- Aby uniknąć retencji obrazu, ustaw [Ustawienie jasności logo] na [Maksymalne].
[e-POMOC] (Wyszukaj wg przeznaczenia > Oglądanie > Ustawianie najlepszego obrazu > Ustawienia na ekranie)
- Aby zapobiec retencji obrazu, telewizor wykrywa nieruchomy obraz i przyciemnia ekran. Nie świadczy to o usterce. Po wyświetleniu aktywnego obrazu jasność ekranu powraca do poprzedniego poziomu.
- Pamiętaj, aby przed konserwacją panelu wyłączyć telewizor za pomocą pilota. Podczas konserwacji panelu dioda LED zmienia kolor na pomarańczowy. (str. 25) W razie potrzeby należy wykonać czynności konserwacyjne.
- Ustaw format na [4:3 Pełny], aby oglądać obrazy w proporcjach 4:3. Szczegółowe informacje można znaleźć, korzystając z funkcji [e-POMOC] (Wyszukaj wg przeznaczenia > Oglądanie > Ustawianie najlepszego obrazu > Zmień proporcje obrazu).
- Więcej informacji można znaleźć w ➔ „**Konserwacja panelu**” (str. 25)



Uwagi dotyczące funkcji DVB/nadawania danych/IPTV

- Telewizor ten został zaprojektowany, aby spełnić warunki (stan na marzec, 2022 r.) dotyczące naziemnej telewizji cyfrowej DVB-T / T2 (MPEG2, MPEG4-AVC(H.264) i MPEG HEVC(H.265)), cyfrowej telewizji kablowej DVB-C (MPEG2, MPEG4-AVC(H.264) i MPEG HEVC(H.265)) oraz cyfrowej telewizji satelitarnej DVB-S (MPEG2, MPEG4-AVC(H.264) i MPEG HEVC(H.265)).
Informacje na temat dostępności cyfrowej telewizji naziemnej DVB-T / T2 i satelitarnej DVB-S w danym regionie można uzyskać u lokalnego dystrybutora.
Informacje na temat dostępności cyfrowej telewizji kablowej DVB-C dla tego telewizora można uzyskać u operatora telewizji kablowej.
- Niniejszy telewizor może nie odbierać prawidłowo sygnałów niezgodnych ze standardami DVB-T / T2, DVB-C lub DVB-S.
- W niektórych krajach, regionach, u niektórych nadawców, operatorów oraz w przypadku niektórych satelitów lub środowisk sieciowych pewne funkcje mogą być niedostępne.
- Nie wszystkie moduły CI działają prawidłowo z tym telewizorem. W celu uzyskania informacji na temat dostępnych modułów CI należy skontaktować się z operatorem.
- Telewizor ten może nie działać prawidłowo z modułem CI, który nie został zatwierdzony przez operatora.
- W zależności od operatora mogą być pobierane dodatkowe opłaty.
- Nie jest gwarantowana zgodność telewizora z przyszłymi usługami.

Aplikacje internetowe i funkcja sterowania głosowego są udostępniane przez odpowiednich dostawców usług i mogą podlegać zmianom, przerwom w działaniu lub wycofaniu. Firma Panasonic nie ponosi odpowiedzialności i nie udziela gwarancji w zakresie dostępności lub ciągłości świadczenia usług.

Firma Panasonic nie gwarantuje działania ani wydajności urządzeń peryferyjnych innych producentów. Firma Panasonic nie przyjmuje żadnej odpowiedzialności ani zobowiązań odszkodowawczych wynikających z działania i/lub wydajności takich urządzeń peryferyjnych innych producentów.

Uszkodzenia

- Z wyjątkiem sytuacji, w których odpowiedzialność została przyznana przez przepisy lokalne, Panasonic nie ponosi odpowiedzialności za awarie produktu spowodowane nieprawidłowym użytkowaniem lub korzystaniem z niego, a także inne problemy lub uszkodzenia powstałe przy użytkowaniu produktu.
- Firma Panasonic nie będzie ponosić odpowiedzialności za utratę danych itp. w wyniku katastrof.
- Gwarancja nie obejmuje urządzeń zewnętrznych przygotowanych oddzielnie przez użytkownika. Dbanie o dane przechowywane na takich urządzeniach jest odpowiedzialnością klienta. Firma Panasonic nie będzie ponosiła odpowiedzialności za nadużycia takich danych.

Postępowanie z danymi klienta

Niektóre dane klienta, takie jak adres IP interfejsu sieciowego Twojego urządzenia (tego telewizora), zaczęły być gromadzone zaraz po podłączeniu (Twojego) inteligentnego telewizora Panasonic lub innego urządzenia do internetu (fragment pochodzi z naszej polityki prywatności). Robimy to, aby chronić naszych klientów oraz integralność naszej usługi, a także aby chronić prawa i własność firmy Panasonic. Jeśli chcesz się dowiedzieć więcej na temat procesu przetwarzania swoich danych w tym kontekście, zapoznaj się z pełną treścią polityki prywatności dostępnej za pośrednictwem funkcji [e-POMOC] (Wyszukaj wg przeznaczenia > Sieć > Ustawienia sieciowe > Warunki św. usl. i ustaw).

Podczas korzystania z dostępnej w tym telewizorze funkcji łączności z internetem i po zaakceptowaniu (w jurysdykcjach, gdzie zgoda klienta jest wymagana do gromadzenia danych osobowych zgodnie z obowiązującymi przepisami) lub uaktualnieniu warunków świadczenia usługi / polityki prywatności Panasonic (określanych dalej jako warunki świadczenia usługi itp.) dane klienta dotyczące użytkowania tej jednostki mogą być gromadzone i wykorzystywane zgodnie z warunkami świadczenia usługi itp.

Szczegółowe informacje dotyczące warunków świadczenia usługi / polityki prywatności można znaleźć, korzystając z funkcji [e-POMOC] (Wyszukaj wg przeznaczenia > Sieć > Ustawienia sieciowe > Warunki św. usl. i ustaw).

Dane osobowe klienta mogą być rejestrowane w pamięci telewizora przez nadawców telewizyjnych lub dostawców aplikacji. Przed naprawą, przekazaniem lub pozbyciem się tego telewizora należy wymazać wszystkie zapisane w jego pamięci dane zgodnie z następującą procedurą. [e-POMOC] (Wyszukaj wg przeznaczenia > Funkcje > Ustawienia fabryczne)

Dane klienta mogą być gromadzone przez dostawcę za pośrednictwem aplikacji dostarczonych przez firmę zewnętrzną na tym telewizorze lub w witrynie internetowej. Prosimy z wyprzedzeniem zaakceptować warunki świadczenia usługi itp.

- Firma Panasonic nie będzie ponosić odpowiedzialności za gromadzenie lub wykorzystywanie danych klienta za pośrednictwem aplikacji dostarczonych przez firmę zewnętrzną na tym telewizorze lub w witrynie internetowej.
- Podczas wprowadzania numeru karty kredytowej, imienia i nazwiska itp. należy zwrócić szczególną uwagę na wiarygodność danego dostawcy.
- Dane mogą być rejestrowane m.in. na serwerze dostawcy. Przed naprawą, przekazaniem lub pozbyciem się tego telewizora należy wymazać wszystkie zapisane na nim dane zgodnie z warunkami świadczenia usługi i innymi przepisami dostawcy.

Nagrywanie treści oraz ich odtwarzanie na tym lub dowolnym innym urządzeniu może wymagać pozwolenia właściciela praw autorskich lub innych praw do tych treści. Firma Panasonic nie jest upoważniona do udzielania takiego pozwolenia i go nie udziela oraz wyraźnie nie przyjmuje żadnego prawa, możliwości lub intencji uzyskania takiego pozwolenia w imieniu użytkownika. Użytkownik odpowiada za zapewnienie, że korzystanie z tego lub dowolnego innego urządzenia będzie zgodne z ustawodawstwem z zakresu prawa autorskiego obowiązującym w kraju użytkownika. W celu uzyskania dalszych informacji o odpowiednich prawach i przepisach należy zapoznać się z tym ustawodawstwem lub skontaktować się z właścicielem praw do treści, które użytkownik chce nagrać lub odtworzyć.

Na opisywany produkt udzielana jest użytkownikowi licencja w ramach AVC Patent Portfolio License na wykorzystywanie go do zastosowań osobistych przez konsumenta lub innych niezwiązanych z otrzymaniem wynagrodzenia w celu (i) kodowania materiałów wideo zgodnie ze standardem AVC („AVC Video”) i/lub (ii) dekodowania materiałów AVC Video, które zostały zakodowane przez użytkownika w ramach działalności osobistej i/lub zostały uzyskane od dostawcy materiałów wideo posiadającego licencję na materiały AVC Video. Żadna licencja nie jest przyznawana, gdy chodzi o jakiegokolwiek inne zastosowania.

Dodatkowe informacje można uzyskać w firmie MPEG LA, L.L.C.

Zobacz <http://www.mpegla.com>.



Ten znak oznacza, że produkt działa na prąd zmienny.



Ten znak oznacza urządzenie elektryczne klasy II lub podwójnie izolowane – produkt nie wymaga podłączenia uziemienia.

Transportować tylko w ustawieniu pionowym.

Środki ostrożności

Aby uniknąć ryzyka porażenia prądem, pożaru, uszkodzenia lub obrażeń, należy przestrzegać poniższych ostrzeżeń i przestróg:

■ Wtyczka przewodu zasilania oraz przewód zasilania

Ostrzeżenie

Jeżeli stwierdzisz cokolwiek odiegającego od normy, natychmiast odłącz przewód zasilania!

- Typ wtyczki zasilającej może się różnić w zależności od kraju.

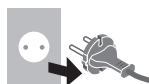

- Niniejszy telewizor może być zasilany prądem zmiennym ~ 220-240 V, 50/60 Hz.
- Włóż wtyczkę przewodu zasilania do końca do gniazda elektrycznego.
- Aby całkowicie wyłączyć urządzenie, konieczne jest wyciągnięcie wtyczki przewodu zasilania z gniazda. W związku z tym wtyczka przewodu zasilającego musi być łatwo dostępna w każdym czasie.
- Odłącz wtyczkę przewodu zasilania podczas czyszczenia odbiornika telewizyjnego.
- Nie dotykaj wtyczki przewodu zasilania mokrymi rękoma.



- Nie uszkadzaj przewodu zasilania.

- Nie umieszczaj ciężkich przedmiotów na przewodzie zasilania.



- Nie umieszczaj przewodu w pobliżu przedmiotów o wysokiej temperaturze.









- Nie ciągnij za przewód zasilania. Podczas odłączania wtyczki od zasilania trzymaj za wtyczkę.



- Nie przenoś telewizora, kiedy przewód zasilania jest podłączony do gniazda elektrycznego.
- Nie skręcaj, nie zginaj nadmiernie ani nie rozciągaj przewodu zasilania.
- Nie używaj uszkodzonej wtyczki przewodu zasilania ani uszkodzonego gniazda elektrycznego.
- Upewnij się, że telewizor nie jest ustawiony na przewodzie zasilania.

■ Zachowaj ostrożność

Ostrzeżenie



- Nie zdejmuj pokryw i nigdy nie dokonuj samodzielnych modyfikacji telewizora, ponieważ istnieje ryzyko styczości z częściami będącymi pod napięciem i porażenia elektrycznego. Wewnątrz brak jest części, które mogłyby być naprawiane przez użytkownika.  
- Nie wystawiaj telewizora na działanie deszczu lub nadmiernej wilgotności. Nie umieszczaj nad urządzeniem naczyń z wodą, takich jak np. wazon y i nie poddawaj odbiornika działaniu kąpiącej lub rozpryskiwanej wody.  
- Nie pozwól, aby przez otwory wentylacyjne do wnętrza telewizora wpady jakiegokolwiek przedmioty.
- Jeśli telewizor jest używany w obszarze, w którym owady mogą się łatwo dostać do jego wnętrza. Owady, takie jak mszki, pająki, mrówki itd. mogą się dostać do wnętrza telewizora, co może spowodować uszkodzenie telewizora lub ich uwięzienie w obszarze widocznym na ekranie telewizora, np. wewnątrz ekranu.
- Jeśli telewizor jest używany w obszarze zapyłonym lub zadymionym. Cząsteczki pyłu/dymu mogą się dostać do wnętrza telewizora przez otwory wentylacyjne w trakcie normalnej pracy i mogą zostać tam uwięzione. Może to powodować przegrzanie, usterkę, obniżenie jakości obrazu itd.
- Nie używaj niezatwierdzonych stojaków / elementów mocujących. Aby wykonać ustawianie lub instalację zatwierdzonego uchwytu ściennego, koniecznie skonsultuj się z lokalnym dystrybutorem Panasonic.
- Nie naciskaj z żadną siłą ani nie uderzaj panelu wyświetlacza.
- Upewnij się, że dzieci nie wspinają się na telewizor.
- Nie umieszczaj telewizora na powierzchni pochylonej lub niestabilnej i upewnij się, że telewizor nie wisi nad krawędzią podstawy.  

Ryzyko utraty stabilności

Telewizor może упаć, powodując poważne obrażenia lub zgon. Można uniknąć wielu urazów, szczególnie u dzieci, przez podjęcie prostych środków ostrożności, między innymi:

- **ZAWSZE** korzystaj z szafek lub stojaków bądź sposobów montażu zalecanych przez producenta telewizora.
- **ZAWSZE** korzystaj z mebli sprawdzonych pod względem bezpiecznego oparcia dla telewizora.
- **ZAWSZE** upewnij się, że telewizor nie wystaje poza krawędź mebla, na którym jest ustawiony.
- **ZAWSZE** instruować dzieci o zagrożeniach związanych ze wspinaniem się na meble, aby osiągnąć telewizora albo jego przycisków.
- **ZAWSZE** prowadzić przewody i kable podłączone do telewizora tak, aby nie można było się o nie potknąć, zaczepić lub ich pociągnąć.
- **NIGDY** nie umieszczać telewizora w miejscu niestabilnym.
- **NIGDY** nie umieszczać telewizora na wysokim meblu (na przykład na szafach lub regałach na książki) bez przymocowania mebla i telewizora do odpowiedniej podpory.
- **NIGDY** nie umieszczać telewizora na tkaninie lub innych materiałach znajdujących się pomiędzy telewizorem a meblem, na którym stoi.
- **NIGDY** nie umieszczać na górze telewizora lub na meblu, na którym on stoi, przedmiotów, po które dzieci mogłyby się wspiąć, takich jak zabawki lub piloty zdalnego sterowania.

Powyższe uwagi należy stosować również do telewizora posiadanego dotychczas i przeniesionego w inne miejsce.

- Ten telewizor jest przeznaczony do użytku na blacie stolika.
- Nie wystawiaj telewizora na bezpośrednie działanie promieni słonecznych ani innych źródeł ciepła.  

**Nie należy
umieszczać
w pobliżu
urządzenia świec
lub innych źródeł
ognia, gdyż może
to spowodować
pożar.**



■ Niebezpieczeństwo uduszenia/zadławienia

Ostrzeżenie

- Opakowanie tego produktu może stwarzać ryzyko uduszenia się, a niektóre części ze względu na niewielki rozmiar mogą stwarzać niebezpieczeństwo zadławienia się u małych dzieci. Wspomniane elementy należy chronić przed małymi dziećmi.

■ Stojak

Ostrzeżenie

- Nie rozbieraj ani nie przerabiaj stojaka.

Przeostrożenie

- Nie używaj żadnego innego stojaka niż ten dołączony do tego telewizora.
- Nie używaj stojaka, jeżeli jest on zdeformowany lub fizycznie uszkodzony. W takim przypadku zwróć się natychmiast do najbliższego dystrybutora Panasonic.
- Podczas montażu upewnij się, że wszystkie wkręty zostały dobrze dokręcone.
- Upewnij się, czy telewizor nie został uszkodzony podczas montażu na stojaku.
- Upewnij się, że dzieci nie wspinają się na stojak.
- Montaż lub demontaż telewizora ze stojaka powinny przeprowadzać co najmniej dwie osoby.
- Montaż lub demontaż telewizora należy przeprowadzać zgodnie z określoną procedurą.

■ Fale radiowe

Ostrzeżenie

- Nie używaj telewizora i pilota w zakładach leczniczych ani obiektach wyposażonych w sprzęt medyczny. Fale radiowe mogą zakłócać działanie sprzętu medycznego i mogą być przyczyną wypadków wynikających z wadliwego działania tego rodzaju urządzeń.
- Nie używaj telewizora i pilota w pobliżu urządzeń sterowanych automatycznie, takich jak drzwi automatyczne lub alarmy przeciwpożarowe. Fale radiowe mogą zakłócać działanie sprzętu sterowanego automatycznie i mogą być przyczyną wypadków wynikających z wadliwego działania tego rodzaju urządzeń.
- Jeśli masz rozrusznik serca, zachowaj odstęp co najmniej 15 cm od telewizora i pilota. Fale radiowe mogą zakłócać działanie rozrusznika serca.
- Nie rozmontowuj telewizora i pilota ani nie modyfikuj ich w żaden sposób.

■ Wbudowana karta sieci bezprzewodowej

Przeostrożenie

- Wbudowanej karty sieci bezprzewodowej nie należy używać do łączenia się z jakimkolwiek sieciami bezprzewodowymi (SSID*) w przypadku braku odpowiednich uprawnień. Sieci takie mogą być wyświetlane w wynikach wyszukiwania sieci. Łączenie się z nimi może być jednak uznawane za próbę uzyskania nielegalnego dostępu.
*SSID to nazwa identyfikująca określoną sieć bezprzewodową w procesie transmisji danych.
- Nie należy wystawiać wbudowanej karty sieci bezprzewodowej na działanie wysokich temperatur, bezpośredniego światła słonecznego ani wilgoci.
- Dane przekazywane i odbierane za pomocą fal radiowych mogą być przechwytywane i monitorowane.
- Wbudowana karta sieci bezprzewodowej działa w paśmie częstotliwości 2,4 GHz i 5 GHz. Aby podczas korzystania z wbudowanej karty sieci bezprzewodowej uniknąć wadliwego działania lub wolnych reakcji spowodowanych zakłóceniami fal radiowych, telewizor powinien być ustawiony daleko od takich urządzeń, jak inne urządzenia sieci bezprzewodowej, kuchenki mikrofalowe, telefony przenośne i urządzenia korzystające z częstotliwości 2,4 GHz i 5 GHz.
- W przypadku wystąpienia problemów spowodowanych wyładowaniami elektrostatycznymi itp. istnieje ryzyko wyłączenia się telewizora w celu ochrony. W takim przypadku telewizor należy wyłączyć włącznikiem/wyłącznikiem zasilania, a następnie włączyć go ponownie.

■ Technologia bezprzewodowa Bluetooth®

Przeostroga

- Telewizor i pilot korzystają z pasma ISM częstotliwości radiowej 2,4 GHz (Bluetooth®). Aby uniknąć wadliwego działania lub wolnych reakcji spowodowanych zakłóceniami fal radiowych, telewizor i pilot należy umieszczać z dala od takich urządzeń, jak inne urządzenia sieci bezprzewodowej, inne urządzenia Bluetooth®, kuchenki mikrofalowe, telefony przenośne i urządzenia korzystające z częstotliwości 2,4 GHz.

■ Wentylacja

Przeostroga

Należy zapewnić wystarczającą przestrzeń wokół telewizora (co najmniej 10 cm) w celu niedopuszczenia do jego nadmiernego nagrzewania się, co może prowadzić do wcześniejszego uszkodzenia niektórych elementów elektronicznych.

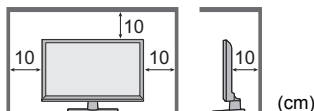

- Wentylacja nie powinna być zakłócana poprzez przykrycie otworów wentylacyjnych takimi rzeczami jak gazety, obrusy czy zasłony. 
- Zarówno podczas korzystania ze stojaka, jak i bez stojaka, należy zawsze się upewnić, że otwory wentylacyjne telewizora nie są zablokowane oraz że zapewniona jest wystarczająca ilość miejsca, aby umożliwić odpowiednią wentylację.

■ Przenoszenie telewizora

Przeostroga

Przed przeniesieniem telewizora odłączyć wszystkie przewody.

- W celu uniknięcia obrażeń, które mogą być spowodowane przez upuszczenie lub przewrócenie, telewizor muszą przenosić co najmniej dwie osoby.
- Podczas przenoszenia telewizora nie trzymać za ekran, jak pokazano poniżej. Może to doprowadzić do uszkodzenia telewizora.

Jak przenosić telewizor. ➔ (str. 12)

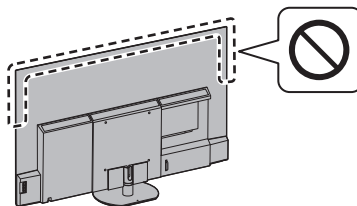

- Transportować tylko w ustawieniu pionowym. Skierowanie panelu wyświetlacza w górę lub w dół podczas transportu telewizora może doprowadzić do uszkodzenia obwodów wewnętrznych.

■ W przypadku niekorzystania przez długi czas

Przeostroga

Telewizor zużywa ciągle trochę energii, nawet w trybie wyłączonym, tak długo, jak wtyczka przewodu zasilania jest podłączona do gniazda elektrycznego znajdującego się pod napięciem.

- Wyłącz przewód zasilania z gniazda elektrycznego, jeżeli nie będziesz używać telewizora przez dłuższy czas.

■ Nadmierna głośność

Przeostroga

- Chroń swój słuch przed nadmiernym poziomem dźwięku w słuchawkach. Możesz nieodwracalnie uszkodzić słuch. 
- Jeśli słyszysz dudniący hałas w uszach, zmniejsz głośność lub przez jakiś czas przestań korzystać ze słuchawek.

■ Baterie do pilota

Ostrzeżenie

- Baterie należy przechowywać w miejscu niedostępnym dla dzieci, aby zapobiec ich połknięciu. W razie przypadkowego połknięcia mogą wystąpić niepożądane skutki zdrowotne. W przypadku podejrzeń, że dziecko połknęło baterię, należy niezwłocznie zgłosić się do lekarza.

Przeostroga

- Nieprawidłowe umieszczenie baterii może spowodować jej wyciek, korozję i wybuch.
- Zastępować tylko baterią tego samego typu lub równoważną.
- Nie używać razem nowych i starych baterii.
- Nie stosować baterii różnych typów (np. alkalicznych i manganowych).
- Nie używać akumulatorów (Ni-Cd itd.).
- Nie wrzucać baterii do ognia ani nie demontować ich.
- Nie narażać baterii na bezpośrednie działanie wysokiej temperatury w postaci światła słonecznego, ognia itp.
- Należy pamiętać o prawidłowym usunięciu baterii.
- Jeśli urządzenie nie będzie używane przez dłuższy czas, należy wyjąć z niego baterię, aby uniknąć jej wycieku, korozji lub wybuchu.

Telewizor OLED

Deklaracja zgodności UE (DoC)

Niniejszym firma Panasonic Entertainment & Communication Co., Ltd. deklaruje, że ten telewizor jest zgodny z podstawowymi wymogami i innymi postanowieniami dyrektywy 2014/53/UE. Aby uzyskać kopię oryginalnej deklaracji zgodności tego telewizora, należy odwiedzić następującą witrynę: <https://www.ptc.panasonic.eu/compliance-documents>

Upoważniony przedstawiciel w UE:
Panasonic Marketing Europe GmbH
Panasonic Testing Centre
Winsbergring 15, 22525 Hamburg, Niemcy

Producent:
Panasonic Entertainment & Communication Co., Ltd.
1-10-12 Yagumo-higashi-machi, Moriguchi City,
Osaka 570-0021, Japonia
Zmontowano w Polsce



Pasmo bezprzewodowych sieci lokalnych 5,15–5,35 GHz jest ograniczone do użytku w pomieszczeniach wyłącznie w następujących krajach:

Austria, Belgia, Bułgaria, Czechy, Dania, Estonia, Francja, Niemcy, Islandia, Włochy, Grecja, Hiszpania, Cypr, Łotwa, Liechtenstein, Litwa, Luksemburg, Węgry, Malta, Holandia, Norwegia, Polska, Portugalia, Rumunia, Słowenia, Słowacja, Turcja, Finlandia, Szwecja, Szwajcaria, Chorwacja

Moc wyjściowa transmitowana w pasmach częstotliwości

Rodzaj sieci bezprzewodowej	Pasmo częstotliwości	Moc wyjściowa (EIRP)
Bezprzewodowa sieć lokalna	2412-2472 MHz	< 20 dBm
	5150-5250 MHz	< 23 dBm
	5250-5350 MHz	< 23 dBm
	5470-5725 MHz	< 23 dBm
Bluetooth®	2402-2480 MHz	< 10 dBm

Wyposażenie

Akcesoria standardowe

Pilot ➔ (str. 22)

- N2QBYA000060
-

Stojak ➔ (str. 12)

Baterie (2) ➔ (str. 23)

- R03
-

Instrukcja obsługi

Postanowienia gwarancji ogólnoeuropejskiej

- Akcesoria mogą nie być zapakowane razem. Należy uważać, aby ich przypadkowo nie wyrzucić.

Instalacja telewizora

A Stojak

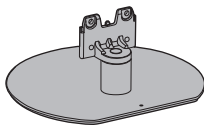

B Śruba montażowa (4)



M4 × 15 (mm)

C Pokrywa kabli

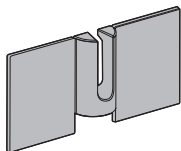

Przygotowania

- Nie trzymaj ekranu za panel.
- Zachowaj ostrożność, aby nie zarysować ani nie uszkodzić telewizora.
- Nie wolno tymczasowo odkładać telewizora na podłogę lub biurko.

Montaż stojaka

- Wsuń dokładnie stojak, w przeciwnym razie może odpaść podczas ustawiania telewizora.
- Upewnij się, że wszystkie śruby są solidnie dokręcone.
- Nie montuj stojaka w żaden sposób inny niż te przedstawione poniżej.

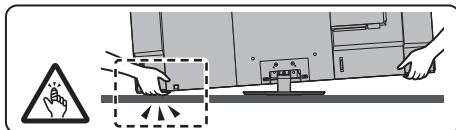
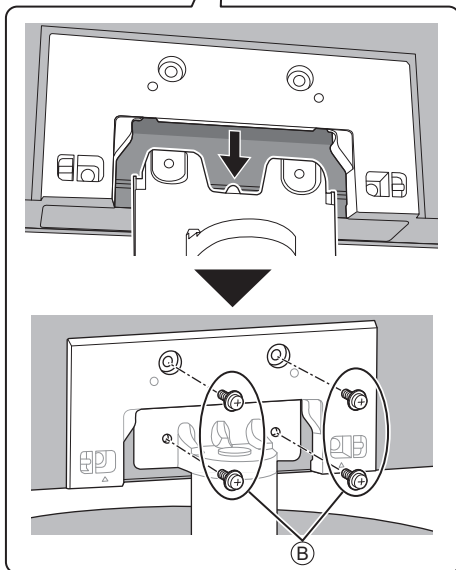
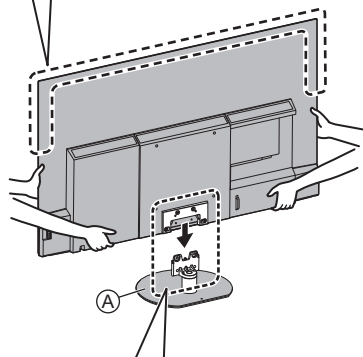
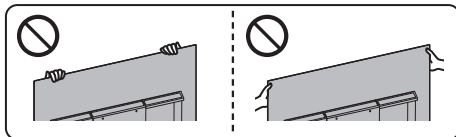

Zakładanie pokrywy kabli

- Uważaj, aby nie zgnieść kabli pomiędzy telewizorem i pokrywą kabli.
- Nie obciążaj pokrywy kabli.

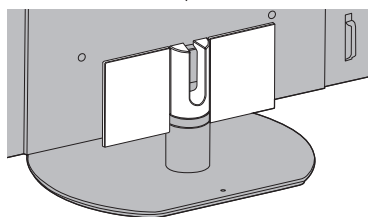
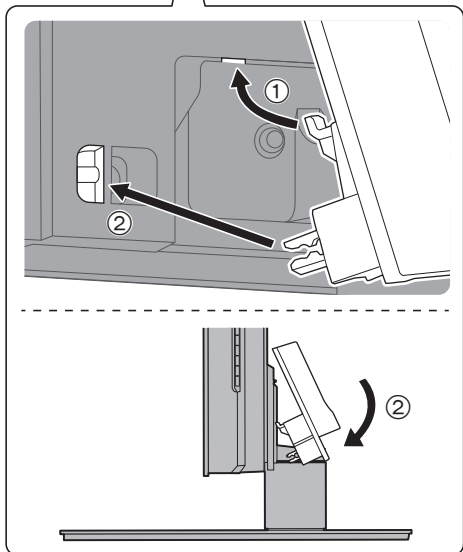
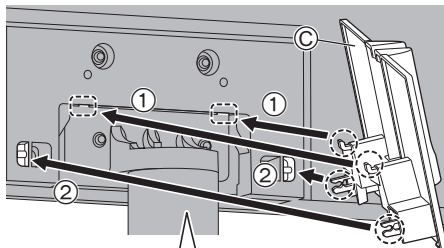

- Aby odłączyć od telewizora:

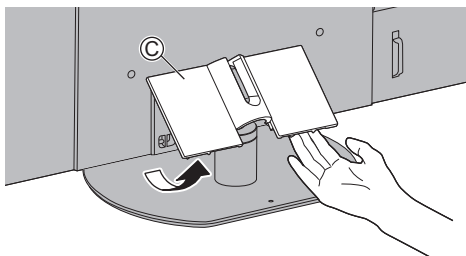

Ustawianie żądanego kąta panelu

- Nie umieszczaj żadnych obiektów w pełnym zakresie obrotu.

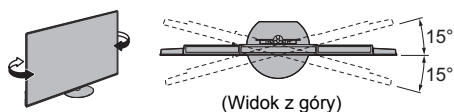

Demontaż stojaka

Aby zdemontować stojak w celu zastosowania uchwytu ściennego lub zapakowania telewizora, należy wykonać czynności opisane w poniższej procedurze.

- 1 Zdejmij pokrywę kabli ©.
- 2 Wykręć śruby montażowe ② ze stojaka.
- 3 Wyciągnij stojak z telewizora.

Montaż wspornika ściennego

W celu nabycia zalecanego uchwyty ściennego należy skontaktować się z lokalnym dystrybutorem firmy Panasonic.

- Otwory do montażu uchwyty ściennego

Tylna strona telewizora

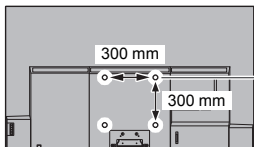

(Widok z boku)

Zagłębienie wkrętu
minimum: 12 mm
maksimum: 39 mm
Średnica wkrętu
M6

Wkręt służący do przymocowania telewizora do uchwyty ściennego (nie jest dostarczony wraz z telewizorem)

Ostrzeżenie

- Użycie innych wsporników ściennych lub samodzielny montaż wspornika ściennego może spowodować obrażenia ciała i uszkodzenie produktu. W celu zachowania parametrów urządzenia i poziomu jego bezpieczeństwa, montaż uchwyty ściennych należy zlecić dystrybutorowi lub licencjonowanej firmie monterskiej. Wszelkie uszkodzenia powstałe podczas instalacji przez niewykwalifikowaną osobę spowodują utratę gwarancji.
- Należy dokładnie przeczytać instrukcje dołączone do wyposażenia dodatkowego i podjąć wszelkie niezbędne działania, aby telewizor nie mógł spaść.
- Podczas instalacji ostrożnie obchodzić się z odbiornikiem telewizyjnym. Uderzenia lub czynności wykonywane na siłę grożą uszkodzeniem urządzenia.
- W trakcie mocowania wsporników do ściany należy zachować ostrożność. Przed zawieszeniem wspornika należy się upewnić, czy w planowanym miejscu jego zamocowania w ścianie nie biegną przewody elektryczne albo rury.
- Jeśli telewizor nie będzie użytkowany przez dłuższy czas, należy zdjąć go z uchwyty do zawieszania, aby zapobiec spadnięciu i obrażeniom.

Połączenia

- Pokazane urządzenia zewnętrzne i kable nie są dostarczane wraz z opisywanym telewizorem.
- Przed przystąpieniem do podłączania lub odłączania jakichkolwiek przewodów należy się upewnić, że urządzenie jest odłączone od gniazda elektrycznego.
- Przed podłączeniem należy sprawdzić, czy gniazda i wtyczki są odpowiedniego typu.
- Należy użyć pełnego kabla zgodnego z interfejsem HDMI.
- Telewizor powinien znajdować się z dala od urządzeń elektronicznych (urządzenia wideo itp.) lub urządzeń z czujnikiem podczerwieni, w przeciwnym razie mogą wystąpić zakłócenia obrazu/dźwięku lub może zostać zakłócone działanie innych urządzeń.
- Należy także przeczytać instrukcję obsługi podłączanego urządzenia.

Gniazda

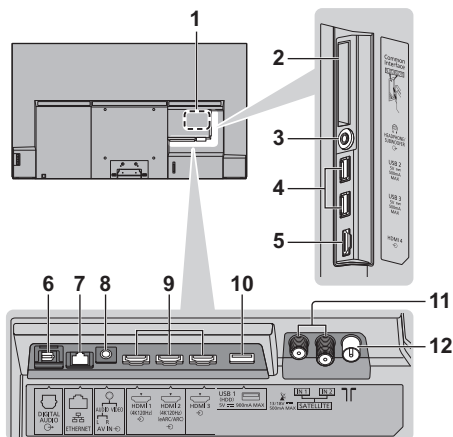

- 1 Tabliczka znamionowa modelu
- 2 Gniazdo CI 1 – 2
- 3 Gniazdo słuchawek / subwoofera
(wtyczka mini stereo 3,5 mm)
- 4 Porty USB 2 – 3
=== Ten symbol oznacza zasilanie prądem stałym.
- 5 HDMI 4
- 6 DIGITAL AUDIO
- 7 Gniazdo ETHERNET
 - Użyj kabla sieciowego typu „ekranowana skrętka” (STP).
- 8 AV IN
- 9 HDMI 1 – 3
- 10 Port USB 1
=== Ten symbol oznacza zasilanie prądem stałym.
- 11 Gniazdo anteny satelitarnej
- 12 Gniazdo anteny naziemnej/kablowej

Podstawowe połączenia

■ Urządzenia AV

(Nagrywarka DVD/nagrywarka Blu-ray, Dekoder telewizji cyfrowej, itd.)

- Szczegółowe informacje można znaleźć, korzystając z funkcji [e-POMOC] (Wyszukaj wg przeznaczenia > Oglądanie > Podstawowe > Podstawowe połączenia).

■ Antena

(W celu wyświetlenia transmisji kablowej / cyfrowej / analogowej)

Telewizor

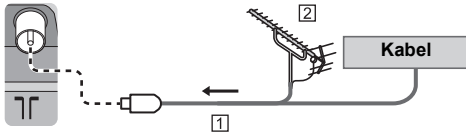

1 Kabel RF

2 Antena naziemna

■ Przewód zasilania

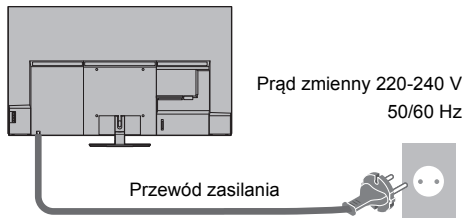

Opaska kablowa (Do wiązania przewodu zasilania)

Aby poluzować:

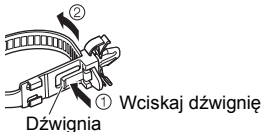

1 Wciskaj dźwignię
Dźwignia

Aby odłączyć od telewizora:

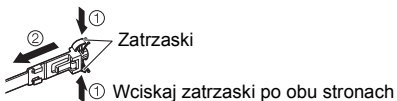

1 Wciskaj zatrzaski po obu stronach
Zatrzaski

■ Podłączenie anteny satelitarnej

- W celu zapewnienia prawidłowej instalacji anteny satelitarnej należy skonsultować się z lokalnym dystrybutorem. Więcej informacji można także uzyskać u dostawców odbieranych sygnałów satelitarnych.
- Szczegółowe informacje można znaleźć, korzystając z funkcji [e-POMOC] (Wyszukaj wg przeznaczenia > Oglądanie > Podstawowe > Podłączenie anteny satelitarnej).

■ Połączenie DVB-via-IP (serwer, klient itd.)

- W zależności od stanu sieci i nadawanego programu funkcja ta może być niedostępna.
- Dodatkowe informacje na temat sposobu podłączenia można znaleźć w instrukcji obsługi serwera DVB-via-IP.
- Szczegółowe informacje można znaleźć, korzystając z funkcji [e-POMOC] (Wyszukaj wg przeznaczenia > Funkcje > DVB-przez-IP).

■ Sieć

Wymagane jest szerokopasmowe połączenie z siecią w celu umożliwienia korzystania z usług internetowych.

- W przypadku niekorzystania z usług sieci szerokopasmowej należy skontaktować się ze sprzedawcą w celu uzyskania pomocy.
- Należy zapewnić przewodowe lub bezprzewodowe połączenie z Internetem.
- Konfiguracja połączenia sieciowego zacznie się podczas używania telewizora po raz pierwszy.
➔ (str. 26)
- Szczegółowe informacje można znaleźć, korzystając z funkcji [e-POMOC] (Wyszukaj wg przeznaczenia > Sieć > Połączenia sieciowe).

Połączenia urządzeń zgodnych z 4K/ HDR

Telewizor

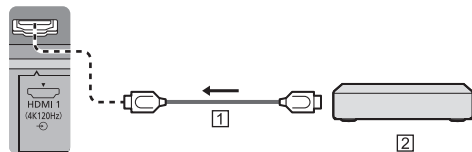

1 Kabel HDMI

2 Urządzenia zgodne z 4K/HDR

- To ustawienie umożliwia dokładniejsze odwzorowanie obrazu z rozszerzoną gamą kolorów i płynniejszym wyświetlaniem liczby klatek na sekundę po podłączeniu urządzenia zgodnego z 4K. [Tryb2] to tryb, który wspiera sygnały w wyższej rozdzielczości od trybu [Tryb1]. [Tryb3] to tryb obsługujący sygnały o większej liczbie klatek na sekundę niż [Tryb2]. Jeśli obraz lub dźwięk z wejścia HDMI nie jest poprawnie odtwarzany, należy wybrać tryb [Tryb1].
- Podłącz urządzenie zgodne z 4K do gniazda HDMI za pomocą przewodu zgodnego z 4K. Możesz już oglądać zawartość w formacie 4K.
- Obsługa HDR nie zwiększa możliwości panelu telewizora w zakresie szczytowej jasności.

■ [Automat. ustawienie HDMI] (menu [Konfiguracja])

To ustawienie umożliwia dokładniejsze odwzorowanie obrazu z rozszerzoną gamą kolorów i płynniejszym wyświetlaniem liczby klatek na sekundę po podłączeniu urządzenia zgodnego z 4K. Tryb należy wybrać w zależności od podłączonego urządzenia.

[Tryb1]:

W celu uzyskania lepszej zgodności. Jeśli obraz lub dźwięk z wejścia HDMI nie jest poprawnie odtwarzany, należy wybrać tryb [Tryb1].

[Tryb2]:

Ten tryb przeznaczony jest dla sprzętu zgodnego ze standardem 4K, który obsługuje funkcję wyświetlania obrazu w rozszerzonej gamie kolorów

[Tryb3]:

W przypadku wyposażenia zgodnego z 4K, oferującego funkcję wyświetlania obrazu z wysoką liczbą klatek na sekundę

(Tryb ten jest dostępny dla wejść HDMI 1 i 2)

- Zmiana trybu
 1. Wybierz tryb wejścia HDMI podłączony do urządzenia.
 2. Wyświetl pasek menu i wybierz [Menu główne], a następnie [Konfiguracja].
 3. Zmień tryb w [Automat. ustawienie HDMI].
- W celu uzyskania informacji na temat właściwego formatu należy skorzystać z funkcji [e-POMOC] (Wyszukaj wg przeznaczenia > Oglądanie > Rozdzielczość 4K > Automat. ustawienie HDMI).

Połączenie dla sprzętu kompatybilnego z VRR/AMD FreeSync™ Premium

Telewizor

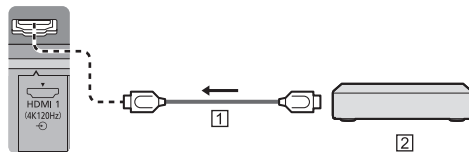

1 Kabel HDMI

2 Sprzęt kompatybilny z VRR/AMD FreeSync™ Premium

- VRR (Variable Refresh Rate) / AMD FreeSync™ Premium zapewnia płynniejszą grę przy niskim opóźnieniu oraz bez zacinania i rozchodzenia się obrazu.
- Aby włączyć VRR/AMD FreeSync™ Premium, ustaw [VRR] (Obraz > Ustawienia opcji) na [Włączony].
- Szczegółowe informacje można znaleźć, korzystając z funkcji [e-POMOC] (Wyszukaj wg przeznaczenia > Oglądanie > Ustawianie najlepszego obrazu > Ustawienia opcji).

Inne połączenia

■ Odtwarzacz DVD/Kamera wideo/Konsola do gier (urządzenie VIDEO)

Telewizor

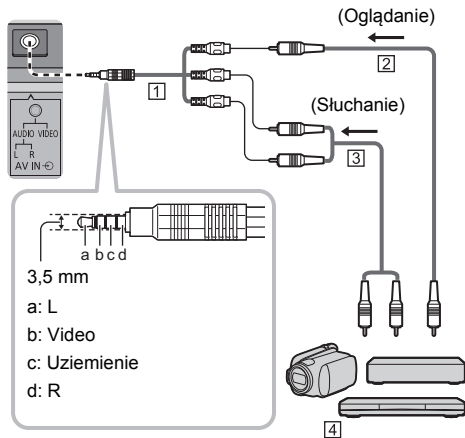

1 Przejściówka (Ekranowany / nie jest dostarczany)

2 Kabel Composite Video (ekranowany)

- Użyj ekranowanego kabla composite.

3 Kabel audio (ekranowany)

- Użyj ekranowanego kabla audio.

4 Odtwarzacz DVD/Kamera wideo/Konsola do gier

■ Wzmacniacz (słuchanie przez zewnętrzne głośniki)

- Aby uzyskać dźwięk wielokanałowy z urządzenia zewnętrznego (np. 5.1-kanałowy dźwięk Dolby Digital), dane urządzenie należy podłączyć do wzmacniacza. Informacje na temat sposobu podłączania można znaleźć w instrukcji obsługi urządzenia i wzmacniacza.
- Szczegółowe informacje można znaleźć, korzystając z funkcji [e-POMOC] (Wyszukaj wg przeznaczenia > Oglądanie > Urządzenia zewnętrzne > Połączenia zewnętrzne).

■ Słuchawki / Głośnik niskotonowy

- Aby skorzystać ze słuchawek, ustaw [Wyjście słuchawkowe] w menu Dźwięk na [Słuchawki].
- Aby skorzystać z głośnika niskotonowego, ustaw [Wyjście słuchawkowe] w menu Dźwięk na [Głośnik niskotonowy]. (Sygnał wyjściowy subwoofera z telewizora jest taki sam zarówno dla kanału lewego, jak i prawego).
- Szczegółowe informacje można znaleźć, korzystając z funkcji [e-POMOC] (Wyszukaj wg przeznaczenia > Oglądanie > Urządzenia zewnętrzne > Połączenia zewnętrzne).

■ USB HDD (do nagrywania)

- W celu podłączenia dysku twardego USB należy użyć portu USB 1.
- Szczegółowe informacje można znaleźć, korzystając z funkcji [e-POMOC] (Wyszukaj wg przeznaczenia > Nagrywanie).

■ VIERA Link

- Użyj gniazd HDMI1–4 w przypadku połączeń VIERA Link.
- Szczegółowe informacje można znaleźć, korzystając z funkcji [e-POMOC] (Wyszukaj wg przeznaczenia > Funkcje > VIERA Link „HDAVI Control™”).

■ Wspólny interfejs

- Przed włożeniem lub wyjęciem modułu CI telewizor należy wyłączyć za pomocą włącznika/wyłącznika zasilania.
- Jeśli karta inteligentna i moduł CI stanowią komplet, najpierw należy włożyć moduł CI, a następnie włożyć do niego kartę inteligentną.
- Moduł CI należy wkładać i wyjmować do końca, we właściwą stronę wskazaną na rysunku.
- Zwykle pojawiają się kanały kodowane. (Wyświetlane kanały i ich funkcje zależą od modułu CI).

Jeśli kanały kodowane się nie pojawiają

➔ [Wspólny interfejs] (menu [Konfiguracja])

- W sprzedaży mogą być dostępne moduły CI ze starszymi wersjami oprogramowania układowego, które nie zapewniają pełnego współdziałania z niniejszym nowym standardem CI+ v1.4 TV. W takim wypadku należy skontaktować się z dostawcą treści.
- Więcej szczegółów można znaleźć w instrukcji obsługi modułu CI, używając funkcji [e-POMOC] (Wyszukaj wg przeznaczenia > Funkcje > Wspólny interfejs) lub uzyskać od dostawcy treści.
- Pamiętaj, aby usunąć kartę modułu CI itp. przed naprawą, przekazaniem lub pozbyciem się telewizora.

Telewizor

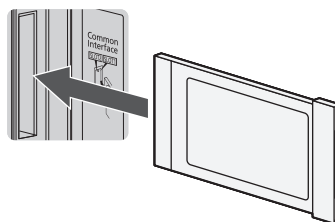

Moduł CI

Porządkowanie kabli

■ Mocowanie przewodu zasilania za pomocą opaski kablowej

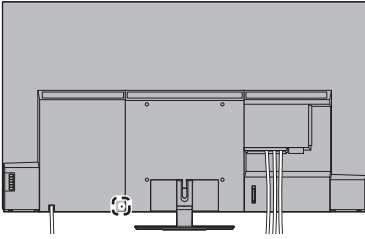

Zamocuj opaskę kablową

Włożyć opaskę kablową przewodu zasilania do otworu

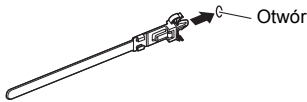

Zwiąż kable

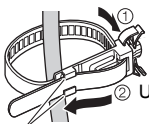

② Umieścić końcówkę w hakach

Haki

Aby poluzować:



① Wciskaj dźwignię
Dźwignia

Aby odłączyć od telewizora:

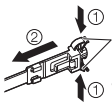

① Zatrzaski

① Wciskaj zatrzaski po obu stronach

■ Mocowanie kabli za pomocą zacisku kablowego

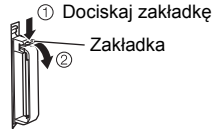
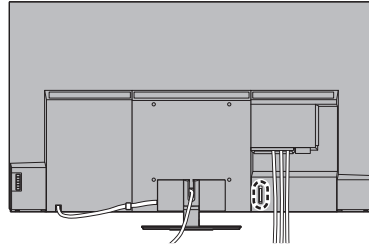

① Dociskaj zakładkę

② Zakładka

Zwiąż kabel



Ustaw

<Np.>

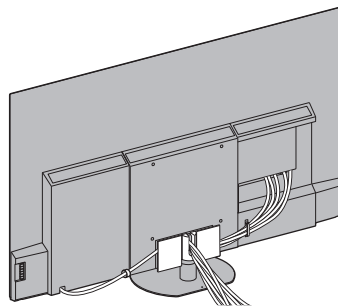

- Kable należy zamocować zgodnie z potrzebami.
- Podczas używania opcjonalnych akcesoriów należy postępować zgodnie z instrukcją montażu w zakresie mocowania kabli.

Podłączanie urządzeń Bluetooth®

Rejestracja (parowanie) urządzeń Bluetooth®

Telewizor obsługuje łączność Bluetooth®.

Urządzenia Bluetooth® zarejestrowane (sparowane) z tym telewizorem mogą się z nim łączyć (komunikować).

- Podczas rejestracji (parowania) urządzenia Bluetooth® z tym telewizorem należy przybliżyć urządzenie na odległość nie większą niż 50 cm od telewizora.
- Rejestracja (parowanie) urządzeń Bluetooth®, które nie są zgodne z tym telewizorem, nie jest możliwa.
- W przypadku gdy urządzenie Bluetooth® zarejestrowane (sparowane) w tym telewizorze zostanie zarejestrowane i używane z innym urządzeniem, wówczas może być niedostępne do użycia z tym telewizorem. W takiej sytuacji należy ponownie sparować urządzenie z telewizorem.
- W telewizorze można zarejestrować urządzenia audio z modułem Bluetooth®, które obsługują standard A2DP. Ze względu na charakterystykę technologii bezprzewodowej mogą wystąpić pewne opóźnienia pomiędzy odtwarzaniem obrazu i dźwięku.
- Jednocześnie można korzystać z maksymalnie 2 urządzenia audio, które obsługują standard A2DP. Aby skorzystać z 2 urządzeń, ustaw [Podwójne audio] (Konfiguracja > Konfiguracja Bluetooth > Ustawienia audio Bluetooth) na [Włączony], a następnie podłącz drugie urządzenie.
- Szczegółowe informacje można znaleźć, korzystając z funkcji [e-POMOC] (Wyszukaj wg przeznaczenia > Funkcje > Urządzenia Bluetooth).

Rejestracja pilota (w zestawie)

Do łączności między telewizorem i pilotem można stosować technologię bezprzewodową Bluetooth® lub funkcję łączności w podczerwieni.

Sterowanie głosowe (str. 24) wykorzystuje technologię bezprzewodową Bluetooth®, dlatego pilota należy zarejestrować (sparować) w telewizorze.

- Podczas korzystania z pilota pierwszy raz po zakupie zostanie on automatycznie zarejestrowany (sparowany) po naciśnięciu dowolnego przycisku, jeśli będzie przy tym skierowany na odbiornik sygnału zdalnego i miał włożone baterie.
- Podczas rejestracji skieruj pilota na odbiornik sygnału zdalnego sterowania w telewizorze z odległości nie większej niż około 50 cm.
- Rejestracja może się zakończyć niepowodzeniem, jeśli baterie pilota są na wyczerpaniu.



■ Jeśli rejestracja zakończy się niepowodzeniem

Jeśli rejestracja (parowanie) zakończy się niepowodzeniem, spróbuj ponownie.

- 1 Wyświetl pasek menu i wybierz [Menu główne], a następnie [Konfiguracja]

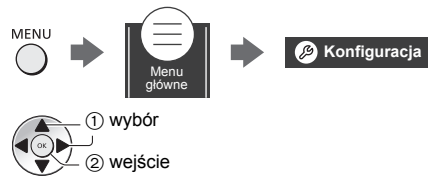

- 2 Wybierz menu ustawień zdalnego sterowania w widoku [System menu]
- 3 Wybierz [Parowanie]
 - Po pojawieniu się ekranu rejestracji postępuj zgodnie z instrukcjami wyświetlanymi na ekranie.

■ Gdy pilot nie reaguje

- 1 Naciśnij i przytrzymaj przez około 3 sekundy jednocześnie przyciski ukazane poniżej



- 2 Skieruj pilot na odbiornik sygnału pilota i postępuj zgodnie z procedurą, aby wycofać rejestrację (usunąć sparowanie) pilota

MENU

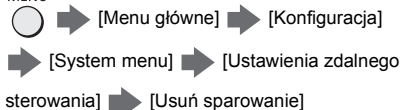

- 3 Zarejestruj (sparuj) pilota ponownie ➔ „Jeśli rejestracja zakończy się niepowodzeniem” (str. 20)

- Szczegółowe informacje można znaleźć, korzystając z funkcji [e-POMOC] (Wyszukaj wg przeznaczenia > Funkcje > Sterowanie głosem > Ustawienia).

Uwaga

- Jeśli pilot nie jest zarejestrowany (sparowany) w telewizorze, urządzenia komunikują się w podczerwieni. Podczas korzystania z komunikacji w podczerwieni należy skierować pilota w stronę odbiornika sygnału zdalnego sterowania w telewizorze. Należy pamiętać, że w takiej sytuacji sterowanie głosowe nie będzie dostępne.
- Jeśli pilot jest zarejestrowany (sparowany) w telewizorze, urządzenia komunikują się poprzez Bluetooth®. Podczas korzystania z komunikacji Bluetooth® nie ma potrzeby skierowania pilota w stronę odbiornika sygnału zdalnego sterowania w telewizorze. Należy pamiętać, że skierowanie pilota w stronę odbiornika sygnału pilota w telewizorze jest konieczne w momencie włączania lub wyłączania telewizora.

Elementy sterujące

Pilot

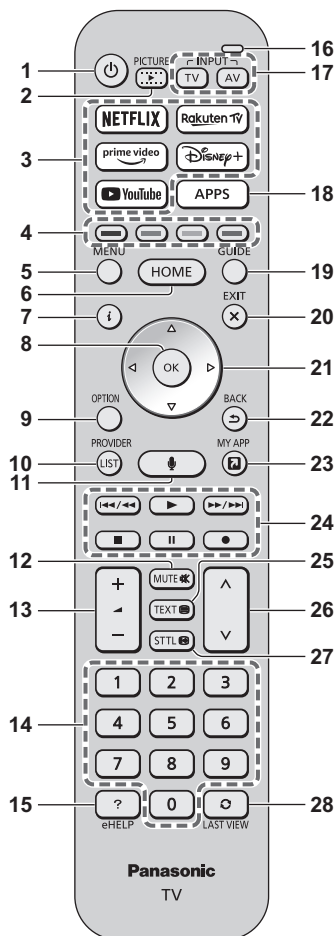

- 1 [⏻]: Włącza lub wyłącza telewizor (tryb gotowości)**
- 2 Obraz**
 - Zmienia tryb wyświetlania.
- 3 Netflix, Prime Video, YouTube, Rakuten TV, Disney+**
 - Używane do uzyskiwania bezpośredniego dostępu do każdej usługi.
- 4 Kolorowe przyciski (czerwony-zielony-żółty-niebieski)**
 - Służą do wyboru i obsługi różnych funkcji oraz do nawigacji.
- 5 MENU**
 - Wyświetla pasek menu. Możliwy jest dostęp do takich menu jak Zdjęcia, Dźwięk, Sieć, Timer, Konfiguracja i Pomoc poprzez wybór opcji [Menu główne] na pasku menu.
- 6 HOME**
 - Wyświetla [Ekran główny].
 - Szczegółowe informacje można znaleźć, korzystając z funkcji [e-POMOC] (Wyszukaj wg przeznaczenia > Ekran główny > Ekran główny).
- 7 Informacje**
 - Wyświetla informacje o kanale i programie.
- 8 OK**
 - Zatwierdza dokonany wybór.
 - Naciśnięcie po wybraniu pozycji kanału, aby szybko zmienić kanał.
- 9 Menu opcji**
 - Wyświetla opcjonalne ustawienia.
- 10 DOSTAWCA/LISTA**
 - Uruchamia aplikację operatora lub wyświetla listę kanałów.
- 11 Przycisk sterowania głosowego**
 - Stosowany w funkcji sterowania głosowego.
- 12 Wyciszenie dźwięku wł./wył.**
- 13 Zwiększanie/zmniejszanie głośności**
- 14 Przyciski numeryczne**
 - Zmieniają kanały i strony teletekstu.
 - W trybie gotowości przyciski te włączają telewizor.
- 15 [e-POMOC]**
 - Wyświetla funkcję [e-POMOC] (wbudowaną instrukcję obsługi).
- 16 Mikrofon**
 - Działa wraz z mikrofonem sterowania głosowego.
- 17 Wybór trybu wejścia**
 - TV – przełącza na telewizję satelitarną / kablową / cyfrową / DVB-via-IP / analogową.
 - AV – przełącza na tryb wejścia AV zgodnie z listą Wybór wejścia.

18 APPS

- Wyświetla [Aplikacje] (listę aplikacji).

19 Przewodnik prog. TV

- Wyświetla elektroniczny informator programowy (EPG).

20 EXIT

- Powrót do normalnego ekranu.

21 Przyciski kursora

- Do wyboru i regulacji.

22 BACK

- Powrót do poprzedniego menu/poprzedniej strony.

23 MY APP

- Przydziela ulubioną aplikację. Po ustawieniu można z łatwością uruchomić aplikację, naciskając ten przycisk.
- Szczegółowe informacje można znaleźć, korzystając z funkcji [e-POMOC] (Wyszukaj wg przeznaczenia > Ekran główny > Aplikacje).

24 Obsługa zawartości, podłączonych urządzeń itp.

25 Przycisk teletekstu

26 Kanał w górę/w dół

27 Napisy

- Wyświetla napisy.

28 Ostatni widok

- Przełącza na poprzednio oglądany kanał lub tryb wejścia.

■ Wkładanie/wyjmowanie baterii

- Zwróć uwagę na prawidłowe ustawienie biegunów (+ lub -).

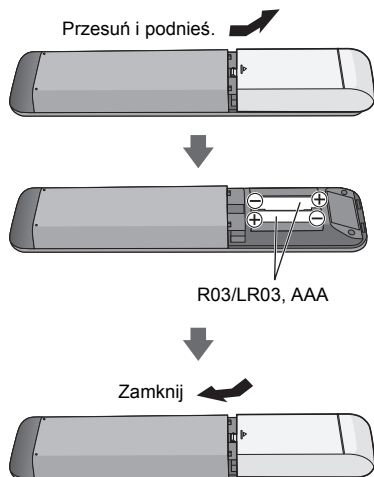

Ustawianie trybu zdalnego sterowania

Jeśli w pobliżu telewizora jest inny telewizor firmy Panasonic, wówczas również drugie urządzenie może być kontrolowane podczas używania pilota z podcierwieniem. Aby uniknąć jednoczesnej obsługi dwóch telewizorów, zmień tryb zdalnego sterowania telewizora.

- Domyślnym trybem zdalnego sterowania jest 1.

- 1 Wyświetl pasek menu i wybierz [Menu główne], a następnie [Konfiguracja]

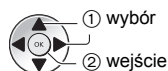

- 2 Wybierz menu ustawień zdalnego sterowania w widoku [System menu]

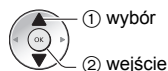

- 3 Wybierz tryb zdalnego sterowania w [Ustawienie trybu]

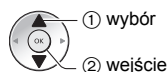

- 4 Wybierz [Tryb2]

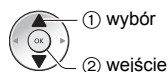

- Naciśnij i przytrzymaj przez co najmniej 3 sekundy przyciski [OK]/[MUTE]/[2]* (numeryczne), a następnie naciśnij przycisk OK.

* Aby wybrać [Tryb1], ustaw wartość na „1”, aby wybrać [Tryb3], ustaw wartość na „3”, aby wybrać [Tryb4], ustaw wartość na „4”.

- Aby korzystać z trybu zdalnego sterowania 1, ustaw zarówno telewizor, jak i pilota zdalnego sterowania na tryb 1.

■ Błąd trybu zdalnego sterowania

Jeśli telewizor odbierze pięć razy sygnał zdalnego sterowania inny niż ustawiony w jego systemie, wyświetlony zostanie komunikat błędu zdalnego sterowania.

- Postępuj zgodnie z instrukcjami wyświetlanymi na ekranie.
- W przypadku zainicjowania wszystkich ustawień poprzez [Ustawienia fabryczne] tryb zdalnego sterowania telewizora zostaje zresetowany na tryb 1. Jeśli nie możesz obsłużyć telewizora za pomocą pilota zdalnego sterowania, naciśnij i przytrzymaj przez co najmniej 3 sekundy przyciski [OK]/[MUTE]/[1], aby ustawić tryb zdalnego sterowania na 1.

■ Reset trybu zdalnego sterow.

Możesz przeprowadzić wymuszone zresetowanie trybu zdalnego sterowania telewizora na tryb 1.

- 1 Użyj innego pilota zdalnego sterowania Panasonic, którego tryb zdalnego sterowania został ustawiony na 1.
- 2 Skieruj pilota zdalnego sterowania na telewizor, a następnie naciśnij przycisk MUTE i przytrzymaj przez mniej więcej 15 sekund.
- 3 Gdy pojawi się monit z prośbą o potwierdzenie wymuszonego zresetowania trybu zdalnego sterowania, naciśnij ponownie przycisk MUTE i przytrzymaj przez mniej więcej 3 sekundy.

Sterowanie głosowe

Telewizor rozpoznaje głos kierowany do mikrofonu sterowania głosowego i pozwala na wykonywanie operacji, takich jak zmiana kanału telewizyjnego, regulacja głośności, wyszukiwanie programów i przeglądanie internetu.

- Jeśli pilot nie jest zarejestrowany (sparowany) w telewizorze, należy zarejestrować (sparować) pilota. ➔ (str. 20)
- Obecnie rozważane może być wprowadzenie funkcji Google Assistant i Amazon Alexa w Twoim regionie. Zostaną udostępnione, gdy będą gotowe do wprowadzenia.
- Funkcje Google Assistant i Amazon Alexa mogą nie być dostępne w niektórych krajach lub regionach lub w przypadku określonych nadawców.
- Telewizor musi być podłączony do internetu, aby umożliwić wyszukiwanie itp. ➔ (str. 16)
- Efektywny zasięg sterowania głosowego zależy od otoczenia, w którym znajduje się telewizor.
- Funkcja może działać nieprawidłowo w zależności od rodzaju głosu i sposobu mówienia osoby sterującej, a także od otoczenia i warunków zewnętrznych.
- Jeśli jednocześnie podłączone są także inne urządzenia Bluetooth®, sterowanie głosowe może nie działać prawidłowo, w zależności od rodzaju podłączonych urządzeń.

Wybór usługi głosowej (kiedy nie jest wybrana)

- 1 Naciśnij przycisk sterowania głosem.



- 2 Wybiera usługę głosową do funkcji sterowania głosem.

- Tylko jedna usługa głosowa może być używana z danym telewizorem.
- Ekran wyboru usługi głosowej może być wyświetlony również za pomocą opcji [Sterowanie głosowe] na pasku menu.

Sterowanie głosem

- 1 Naciśnij przycisk sterowania głosem.



- 2 Mówić do mikrofonu sterowania głosowego

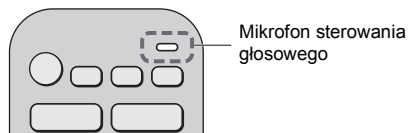

- Więcej informacji na temat ustawień i funkcjonowania sterowania głosowego można znaleźć w [e-POMOC] (Wyszukaj wg przeznaczenia > Funkcje > Sterowanie głosem).
- Funkcje sterowania głosem oraz usługi głosowej mogą podlegać zmianom bez powiadomienia.

Wskaźniki/panel sterowania

- Po naciśnięciu przycisków 4, 5, 6 po prawej stronie ekranu wyświetlony zostanie na 3 sekundy Przewodnik panelu sterowania z zaznaczeniem naciśniętego przycisku.

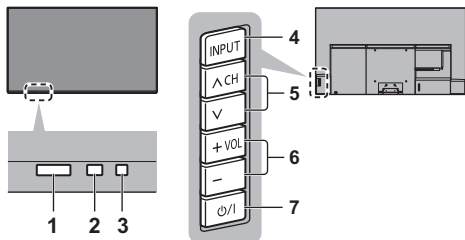

Tyłna strona telewizora

1 Odbiornik sygnału zdalnego sterowania (łączy się w podczerwieni)

- Między pilotem a znajdującym się w telewizorze odbiornikiem sygnału zdalnego sterowania nie należy umieszczać żadnych przedmiotów.

2 Czujnik otoczenia

- Wykrywa warunki oświetlenia w otoczeniu, aby dostosować obraz, gdy [Auto jasność] i [Auto balans bieli] (Obraz > Ustawienia czujnika otoczenia) są ustawione na [Włączony].

3 Dioda zasilania

Czerwony:

Tryb gotowości

Zielony:

Włączony

- W zależności od jasności otoczenia automatycznie dostosowuje jasność diody LED pod kątem łatwych do zauważenia poziomów.

Pomarańczowy:

Tryb gotowości z niektórymi aktywnymi funkcjami (nagrywanie itp.) lub trwa konserwacja panelu

- Dioda miga, gdy telewizor odbiera sygnał podczerwieni z pilota.

4 Wybór trybu wejścia

- Naciśnij kilkakrotnie, aby włączyć żądany tryb.

Menu

- Naciśnij i przytrzymaj przez 3 sekundy, aby wyświetlić pasek menu.

OK (w systemie menu)

5 Kanał w górę/w dół

- Kursor w górę/w dół (w systemie menu)

6 Zwiększanie/zmniejszanie głośności

- Kursor w lewo/w prawo (w systemie menu)

7 Włącznik/wyłącznik zasilania

- Umożliwia włączanie i wyłączanie zasilania.
- Aby całkowicie wyłączyć urządzenie, konieczne jest wyciągnięcie wtyczki przewodu zasilania z gniazda.
- [/|]: Tryb gotowości / Włączony

Konserwacja panelu

Pamiętaj, aby przed konserwacją panelu wyłączyć telewizor za pomocą pilota. Konserwacja panelu rozpoczyna się automatycznie i trwa około 10 minut. Podczas konserwacji panelu dioda LED zmienia kolor na pomarańczowy.

- Podczas konserwacji panelu należy unikać dotykania i wywierania jakiegokolwiek nacisku na ekran. (np. wycierania ekranu itp.).
- Informacje na temat konserwacji panelu znajdują się w [e-POMOC] (Wyszukaj wg przeznaczenia > Oglądanie > Ustawianie najlepszego obrazu > Ustawienia na ekranie).

Ustawianie automatyczne po raz pierwszy

Gdy telewizor jest włączany po raz pierwszy, automatycznie przeszuka dostępne kanały telewizyjne i wyświetli opcje w celu skonfigurowania telewizora.

- Czynności te nie są konieczne, jeśli konfiguracja została wykonana przez lokalnego dystrybutora.
- Przed przystąpieniem do procedury Ustawianie automatyczne należy wykonać połączenia (str. 15 - 18) i wprowadzić ustawienia podłączonego urządzenia (jeśli jest to konieczne). Więcej informacji dotyczących ustawień podłączonego urządzenia można znaleźć w jego instrukcji obsługi.

1 Podłącz telewizor do gniazda elektrycznego pod napięciem i włącz zasilanie



- Zanim pojawi się obraz, minie kilka sekund.

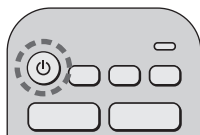

2 Wybierz następujące pozycje

Ustaw każdą pozycję zgodnie z instrukcjami wyświetlanymi na ekranie.

Np.:



■ Sposób korzystania z pilota



Przesuń kursor



Uzyskaj dostęp do pozycji/zapisz ustawienie

BACK



Wróć do poprzedniej pozycji (jeśli jest dostępna)

Wybierz język

Wybierz kraj

Wybierz [Dom]

Wybierz pozycję [Dom] w celu używania w warunkach domowych.

- [Sklep] tylko dla celów prezentacji w sklepie.
- Aby zmienić później warunki oglądania, należy zainicjować na nowo wszystkie ustawienia, używając opcji [Ustawienia fabryczne].

Skonfiguruj połączenie sieciowe

- W zależności od wybranego kraju wybierz swój region i zapisz numer PIN blokady rodzicielskiej (nie można zapisać „0000”).

Wybierz tryb sygnału telewizyjnego do odbioru, a następnie wybierz pozycję [Rozpocz. autom. ustaw]

- Ekran Ustawianie automatyczne różni się w zależności od wybranego kraju i trybu sygnału.
- [Konfiguracja anteny DVB-S]
Upewnij się, że połączenia satelitarne zostały wykonane (str. 16) i wybierz tryb tunera ([Podwójny tuner] / [Pojedynczy tuner]).
- [Ustawienia sieci DVB-C]
Normalnie ustaw [Częstotliwość] i [ID sieci] na [Auto]. Jeśli opcja [Auto] nie jest widoczna lub jeśli jest to konieczne, należy za pomocą przycisków numerycznych wprowadzić dla pozycji [Częstotliwość] i [ID sieci] wartości określone przez operatora telewizji kablowej.

Procedura Ustawiania automatycznego dobiegła końca i telewizor jest gotowy, by oglądać na nim programy.

Jeśli strojenie zakończyło się niepowodzeniem, należy sprawdzić połączenie kabla anteny satelitarnej, sygnał RF i podłączenie z siecią, a następnie postępować zgodnie z instrukcjami na ekranie.

Uwaga

- Telewizor przełącza się w tryb gotowości, jeżeli w ciągu 4 godzin nie zostanie wykonana żadna operacja i jeśli dla pozycji [Auto gotowość] w menu Timer ustawiona jest opcja [Włączony] (ustawienia fabryczne).
- Telewizor przełącza się w tryb gotowości, jeżeli w ciągu 10 minut nie zostanie odebrany żaden sygnał ani nie zostanie wykonana żadna operacja i jeśli dla pozycji [Wyt. przy braku sygnału] w menu Timer ustawiona jest opcja [Włączony] (ustawienia fabryczne).
- Aby ponownie dostroić wszystkie kanały
➔ [Ustawianie automatyczne] w [Menu strojenia] (menu [Konfiguracja])
- Aby dodać dostępny tryb sygnału telewizora później
➔ [Skonfiguruj sygnały telewizyjne] (menu [Konfiguracja])
- Aby zainicjować wszystkie ustawienia
➔ [Ustawienia fabryczne] w [System menu] (menu [Konfiguracja])

Oglądanie telewizji

1 Włącz zasilanie

 (Telewizor)

lub

 (Pilot)



- Włącznik/wyłącznik zasilania powinien być włączony. ➔ (str. 25)

2 Wybierz tryb

 TV

- Dostępne tryby zależą od zapisanych kanałów.

3 Wybierz kanał

 w górę
 w dół

lub

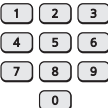

- Wybór numeru kanału składającego się z 2 lub więcej cyfr, np. 399



Sposób użytkowania funkcji e-POMOC

[e-POMOC] to szczegółowe instrukcje obsługi wbudowane w telewizorze zapewniające pomoc w lepszym zrozumieniu obsługi każdej z funkcji.

- [e-POMOC] obejmuje wszystkie modele. Niektóre opcje mogą nie być dostępne w niektórych modelach. Zapoznaj się z niniejszą instrukcją, menu telewizora itp., aby sprawdzić rzeczywiste funkcje posiadanego modelu.

1 Wyświetlanie [e-POMOC]

 eHELP

lub

MENU ➔ [Menu główne] ➔ [Pomoc] ➔ [e-POMOC]

- Jeśli [e-POMOC] udostępniono wcześniej, zanim został włączony telewizor, wyświetlony zostanie ekran potwierdzenia w celu wybrania, czy przejść do [Pierwsza strona], czy do [Ostatnia wyświetlana strona].

2 Wybierz menu

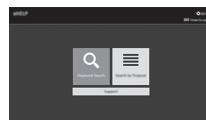

 ① wybór
② wejście

- Aby otworzyć [Sposób użytkowania]

 (zielony)

3 Wybierz pozycję

Np.:



 ① wybór
② wejście

- Powrót do poprzedniego ekranu/pola

BACK

Często zadawane pytania

Przed oddaniem urządzenia do naprawy należy zastosować się do poniższych wskazówek w celu usunięcia problemu.

- Szczegółowe informacje można znaleźć, korzystając z funkcji [e-POMOC] (Pomoc techniczna > Często zadawane pytania).

Po włączeniu telewizora obraz wyświetla się po kilku sekundach.

- Po włączeniu telewizora odbywa się dostrajanie panelu. Nie świadczy to o usterce.

Nie można włączyć telewizora

- Sprawdzić, czy wtyczka przewodu zasilania została włożona do telewizora i do gniazda elektrycznego.

Telewizor przełącza się do trybu gotowości

- Aktywna jest funkcja automatycznego trybu gotowości.

Pilot nie działa albo działa w sposób przerywany

- Czy baterie są prawidłowo włożone? ➔ (str. 23)
- Czy telewizor jest włączony?
- Baterie mogą być na wyczerpaniu. Należy wymienić je na nowe.
- Kierować pilotem bezpośrednio w stronę odbiornika sygnału zdalnego sterowania w telewizorze (w odległości maks. ok. 7 m i w zakresie 30 stopni od odbiornika sygnału).*
- Telewizor należy ustawić w taki sposób, aby na odbiornik sygnału zdalnego sterowania w telewizorze nie padały bezpośrednio promienie słoneczne ani jasne światło z innych źródeł.*
- Czy tryb zdalnego sterowania jest nieprawidłowy? ➔ (str. 23)
- Czy w przypadku korzystania ze sterowania głosowego pilot jest zarejestrowany (sparowany) w telewizorze? ➔ (str. 20)
- **Jeśli powyższe rozwiązania nie wyeliminują problemu, cofnij rejestrację (usuń sparowanie) pilota, a następnie zarejestruj (sparuj) go ponownie.** ➔ „Gdy pilot nie reaguje” (str. 21)

* W przypadku korzystania z komunikacji na podczerwień

Brak wyświetlanego obrazu

- Sprawdzić, czy telewizor jest włączony.
- Sprawdzić, czy wtyczka przewodu zasilania została włożona do telewizora i do gniazda elektrycznego.
- Sprawdzić, czy wybrano właściwy tryb wejścia.
- Czy [Poziom luminancji], [Kontrast], [Jasność] lub [Kolor] w menu Obraz ustawione są na minimum?
- Sprawdzić, czy wszystkie wymagane kable są dobrze podłączone.

Wyświetlany jest nietypowy obraz

- Telewizor ten ma wbudowaną funkcję samotestowania. Diagnoza problemów z obrazem lub dźwiękiem.
➔ [Autotest TV] (menu [Pomoc])
- Wyłączyć telewizor włącznikiem/wyłącznikiem zasilania, a następnie włączyć go ponownie.
- Jeśli problemu nie uda się rozwiązać, przywrócić wszystkie ustawienia do ustawień fabrycznych.
➔ [Ustawienia fabryczne] w [System menu] (menu [Konfiguracja])

Obraz lub dźwięk z urządzenia zewnętrznego jest nietypowy, gdy urządzenie jest podłączone za pomocą kabla HDMI

- Ustaw [Automat. ustawienie HDMI] (menu [Konfiguracja]) w [Tryb1]. ➔ (str. 17)

Brak dźwięku z podłączonego sprzętu HDMI

- Ustaw format wyjścia audio podłączonego sprzętu HDMI na PCM.

Funkcja sterowania głosowego nie działa

- Jeśli pilot nie jest zarejestrowany (sparowany) w telewizorze, należy zarejestrować (sparować) pilota.
➔ (str. 20)
- Sprawdź ustawienia i połączenia sieciowe.

Elementy telewizora nagrzewają się

- Elementy telewizora mogą się nagrzewać. Wzrost temperatur nie ma wpływu na jakiegokolwiek problemy dotyczące wydajności lub jakości.
-

Po popchnięciu palcem panel wyświetlacza nieznacznie się przesuwa i wydaje dźwięki

- Aby zapobiec uszkodzeniu panelu, w obszarze wokół niego występuje niewielka szczelina. Nie świadczy to o usterce.

Informacje na temat zapytania

- Prosimy skontaktować się z lokalnym sprzedawcą sprzętu Panasonic, aby uzyskać wsparcie.
W razie zapytania przesłanego z miejsca, w którym telewizor nie jest dostępny, nie będziemy mogli udzielić odpowiedzi na kwestie wymagające wzrokowego potwierdzenia podłączenia, zjawisk itp. związanych z telewizorem.

Dioda LED zmienia kolor na pomarańczowy

- Konserwacja panelu może być w toku.
Dioda LED ponownie zmienia kolor na pomarańczowy w trybie gotowości, jeśli telewizor zostaje włączony/wyłączony przed zakończeniem konserwacji panelu. (Pamiętaj, aby przed konserwacją panelu wyłączyć telewizor za pomocą pilota).
- Podczas konserwacji panelu należy unikać dotykania i wywierania jakiegokolwiek nacisku na ekran. (np. wycierania ekranu itp.).
- Więcej informacji można znaleźć w ➔ „Konserwacja panelu” (str. 25)

Konserwacja

Należy najpierw wyjąć wtyczkę przewodu zasilania z gniazda elektrycznego.

Panel wyświetlacza, obudowa, stojak

Regularna konserwacja:

Ostrożnie wytrzyj powierzchnię panelu wyświetlacza, obudowę lub stojak miękką szmatką, aby usunąć zabrudzenia lub odciski palców.

Silne zabrudzenie:

- (1) Najpierw usuń kurz z powierzchni.
- (2) Zwilż miękką szmatkę czystą wodą lub neutralnym detergentem rozpuszczonym w wodzie w stosunku 1:100.
- (3) Mocno wyciśnij szmatkę. (Należy pamiętać, aby ciecz nie przedostała się do wnętrza telewizora, ponieważ może to spowodować uszkodzenie produktu).
- (4) Ostrożnie przetrzyj zwilżone miejsce i usuń silne zabrudzenie.
- (5) Na końcu wytrzyj powierzchnię do sucha.

Przeostroga

- Nie należy używać szorstkich szmatek ani naciskać zbyt mocno powierzchni, ponieważ może to spowodować jej zarysowanie.
- Powierzchnie należy chronić przed preparatami do odstraszania owadów, rozpuszczalnikami, rozcieńczalnikami lub innymi substancjami lotnymi. Mogą one uszkodzić powierzchnię lub spowodować odpadanie farby.
- Powierzchnia panelu wyświetlacza ma specjalne pokrycie i może zostać łatwo uszkodzona. Nie należy uderzać ani drapać powierzchni telewizora paznokciami ani innymi twardymi przedmiotami.
- Obudowę i stojak należy chronić przed długotrwałym kontaktem z gumą lub PVC. Może to uszkodzić powierzchnię.

Wtyczka przewodu zasilania

Wtyczkę przewodu zasilania należy wycierać suchą szmatką w regularnych odstępach czasu. Wilgoć i brud mogą spowodować pożar lub porażenie prądem.

Dane techniczne

■ Telewizor

Nr modelu

Model 55-calowy: TX-55LZ1000E

Model 65-calowy: TX-65LZ1000E

Wymiary (szer. × wys. × głęb.)

Model 55-calowy

1227 mm × 771 mm × 348 mm (ze stojakiem)

1227 mm × 711 mm × 69 mm (tylko telewizor)

Model 65-calowy

1448 mm × 895 mm × 348 mm (ze stojakiem)

1448 mm × 835 mm × 69 mm (tylko telewizor)

Masa

Model 55-calowy

19,5 kg netto (ze stojakiem)

14,5 kg netto (tylko telewizor)

Model 65-calowy

22,0 kg netto (ze stojakiem)

17,0 kg netto (tylko telewizor)

Źródło zasilania

Prąd zmienny 220-240 V, 50/60 Hz

Panel

Panel OLED

Dźwięk

Wyjście do głośników

30 W (15 W × 2)

Sluchawki / Głośnik niskotonowy

Gniazdo mini stereo 3,5 mm × 1

Gniazda połączeniowe

Wejście AV

VIDEO

1,0 V[p-p] (75 Ω)

AUDIO L - R

0,5 V[rms]

Wejście HDMI 1 / 2 / 3 / 4

Gniazda TYP A

HDMI 1:

4K120Hz, VRR (Variable Refresh Rate), AMD FreeSync™ Premium, Content Type, Deep Colour, x.v.Colour™

HDMI 2:

4K120Hz, VRR (Variable Refresh Rate), AMD FreeSync™ Premium, Content Type, eARC (Enhanced Audio Return Channel) / ARC (Audio Return Channel), Deep Colour, x.v.Colour™

HDMI 3 / 4:

4K, Content Type, Deep Colour, x.v.Colour™

- Ten telewizor obsługuje funkcję „HDMI Control 5”.

Gniazdo karty

Gniazdo CI (zgodne z CI Plus) × 2

ETHERNET

RJ45, IEEE802.3 10BASE-T / 100BASE-TX

USB 1 / 2 / 3

USB 1:

DC = 5 V, maks. 900 mA [SuperSpeed USB (USB 3.0)]

USB 2 / 3:

DC = 5 V, maks. 500 mA [Hi-Speed USB (USB 2.0)]

Wyjście DIGITAL AUDIO

PCM / Dolby Audio, światłowodowe

Systemy odbiorcze/nazwa pasma

Satelita

DVB-S / S2

Zakres częstotliwości pośredniej odbiornika –
950 MHz do 2150 MHz

Cyfrowe

DVB-T / T2, DVB-C

Zasięg kanału: UHF / VHF / Kabel

Analogowe

PAL B / G, D / K, H, I

SECAM B / G, D / K, L / L'

Zasięg kanału: UHF / VHF / Kabel

PAL 525 / 60 (VCR)

M.NTSC (VCR)

NTSC (tylko wejście AV)

Wejście anteny satelitarnej

Żeńskie typu F 75 Ω × 2

Wejście antenowe

VHF / UHF

Warunki pracy

Temperatura

0°C - 35°C

Wilgotność

20% - 80% wilgotności względnej (bez
kondensacji)

Wbudowana karta sieci bezprzewodowej

Zgodność ze standardami i pasmo częstotliwości

IEEE802.11a/n/ac: Pasma 5 GHz

IEEE802.11b/g/n: Pasma 2,4 GHz

Bezpieczeństwo

WPA3-SAE (AES)

WPA2-PSK (TKIP/AES)

WPA-PSK (TKIP/AES)

WEP (64 bity/128 bity)

Technologia bezprzewodowa Bluetooth®*

Zgodność ze standardami i pasmo częstotliwości

Bluetooth® 5.0: Pasma 2,4 GHz

* Telewizor ten nie obsługuje wszystkich urządzeń zgodnych z technologią Bluetooth®. Jednocześnie można korzystać z maksymalnie 5 urządzeń.

Uwaga

- Wzór i dane techniczne mogą ulec zmianie bez powiadomienia. Masę i wymiary podano w przybliżeniu.
- W celu uzyskania dodatkowych informacji na temat wolnego oprogramowania (open source software) należy skorzystać z funkcji [e-POMOC] (Wyszukaj wg przeznaczenia > Najpierw przeczytaj > Przed użyciem > Licencja).
- Więcej informacji na temat produktu znajduje się w bazie EPREL:
<https://eprel.ec.europa.eu>.
Numer identyfikacyjny EPREL można znaleźć na stronie
<https://eprel.panasonic.eu/product>.

**Pozbywanie się zużytych urządzeń elektrycznych i elektronicznych oraz baterii.
Dotyczy wyłącznie obszaru Unii Europejskiej oraz krajów posiadających systemy
zbiórki i recyklingu.**



Niniejsze symbole umieszczane na produktach, opakowaniach i/lub w dokumentacji towarzyszącej oznaczają, że nie wolno mieszać zużytych urządzeń elektrycznych i elektronicznych oraz baterii z innymi odpadami domowymi/komunalnymi.

W celu zapewnienia właściwego przetwarzania, utylizacji oraz recyklingu zużytych urządzeń elektrycznych i elektronicznych oraz zużytych baterii, należy oddawać je do wyznaczonych punktów gromadzenia odpadów zgodnie z przepisami prawa krajowego.

Poprzez prawidłowe pozbywanie się zużytych urządzeń elektrycznych i elektronicznych oraz zużytych baterii pomagasz oszczędzać cenne zasoby naturalne oraz zapobiegać potencjalnemu negatywnemu wpływowi na zdrowie człowieka oraz na stan środowiska naturalnego.

W celu uzyskania informacji o zbiórce oraz recyklingu zużytych urządzeń elektrycznych i elektronicznych oraz baterii prosimy o kontakt z władzami lokalnymi.

Za niewłaściwe pozbywanie się tych odpadów mogą grozić kary przewidziane przepisami prawa krajowego.

Dotyczy symbolu baterii (symbol poniżej):



Ten symbol może występować wraz z symbolem pierwiastka chemicznego. W takim przypadku wymagania Dyrektywy w sprawie określonego środka chemicznego są spełnione.

Produkt Panasonic

Produkt objęty jest E-Gwarancją Panasonic.

Prosimy o zachowanie dowodu zakupu.

Warunki gwarancji oraz informacje o produkcie są dostępne na stronie www.panasonic.pl

lub pod numerami telefonów:

801 003 532 - numer dla połączeń z sieci stacjonarnej

22 295 37 27 - numer dla połączeń z sieci stacjonarnej oraz komórkowej

Dystrybucja w Polsce

Panasonic Marketing Europe GmbH

(Spółka z ograniczoną odpowiedzialnością)

Oddział w Polsce

ul. Wołoska 9A, 02-583 Warszawa

Notatki klienta

Model i numer seryjny tego wyrobu można znaleźć na jego tylnym panelu. Należy zanotować ten numer seryjny poniżej i zachować niniejszy podręcznik wraz z paragonem jako dowód zakupu, który może okazać się pomocny w przypadku kradzieży lub zagubienia, jak również przy zgłaszaniu reklamacji w serwisie gwarancyjnym.

Numer modelu

Numer seryjny

Panasonic Entertainment & Communication Co., Ltd.
Web Site: <http://www.panasonic.com>

Polski
TQB4GA0172P-1