

PHILIPS

HD928X

Uživatelská příručka

OBSAH

Důležité informace	3
Úvod	9
Všeobecný popis	9
Před prvním použitím	10
Aplikace NutriU	10
Ovládání hlasem	11
Příprava k použití	11
Použití přístroje	12
Tabulka pokrmů	12
Fritování ve fritéze Airfryer	13
Volba režimu udržení teploty	17
Vaření pomocí předvolby	18
Změna na jinou předvolbu	20
Spuštění přípravy receptu v aplikaci NutriU	20
Příprava domácích hranolků	21
Čištění	22
Tabulka čištění	24
Skladování	24
Recyklace	24
Prohlášení o shodě	24
Záruka a podpora	25
Aktualizace softwaru	25
Kompatibilita zařízení	25
Reset na tovární nastavení	25
Řešení problémů	25

Důležité informace

Před použitím přístroje si pečlivě přečtěte tuto příručku s důležitými informacemi a uschovejte ji pro budoucí použití.

Nebezpečí

- Přístroj nikdy neponořujte do vody ani ho neoplachujte pod tekoucí vodou.
- Zamezte proniknutí vody nebo jiné kapaliny do přístroje. Předejdete tak úrazu elektrickým proudem.
- Přísady, které chcete fritovat, vložte vždy do košíku, aby nepřišly do styku s topnými tělesy.
- Pokud je přístroj v provozu, nezakrývejte vstup vzduchu ani otvory pro výstup vzduchu.
- Nádobu neplňte olejem, hrozí nebezpečí požáru.
- Pokud byste zjistili závadu na zástrčce, na napájecím kabelu nebo na přístroji, dále jej nepoužívejte.
- Nedotýkejte se vnitřní strany přístroje, pokud je v provozu.
- Nikdy nevkládejte větší množství potravin, než je maximální množství uvedené v košíku.
- Vždy se ujistěte, že je ohřívač prázdný a že v ohřívači nejsou žádné potraviny.

Varování

- Pokud by byl poškozen napájecí kabel, musí jeho výměnu provést společnost Philips, její servisní pracovníci nebo obdobně kvalifikovaní pracovníci, abyste předešli možnému nebezpečí.
- Přístroj připojujte výhradně do řádně uzemněných zásuvek. Vždy zkontrolujte řádné zapojení zástrčky do síťové zásuvky.
- Přístroj není určen k tomu, aby byl ovládán pomocí externího časovače nebo samostatného dálkového ovladače.



- Přístupné povrchy mohou být během používání přístroje horké.
- Děti od 8 let věku a osoby s omezenými fyzickými, smyslovými nebo duševními schopnostmi nebo nedostatkem zkušeností a znalostí mohou tento přístroj používat v případě, že jsou pod dohledem nebo byly poučeny o bezpečném používání přístroje a chápou rizika, která mohou hrozit. Děti si s přístrojem nesmí hrát. Čištění a údržbu by neměly provádět děti, které jsou mladší než 8 let a jsou bez dozoru.
- Přístroj a jeho kabel udržujte mimo dosah dětí mladších 8 let.
- Přístroj neumísťujte ke zdi ani k jiným spotřebičům. Za přístrojem, po obou jeho stranách a nad přístrojem ponechte alespoň 10 cm volného prostoru. Na přístroj nic nepokládejte.
- Během horkovzdušného fritování se otvory pro výstup vzduchu uvolňuje horká pára. Udržujte ruce a obličej v bezpečné vzdálenosti od páry i od otvorů pro výstup vzduchu. Na horkou páru a vzduch dávejte pozor také při vytahování nádoby z přístroje.
- Nikdy v přístroji nepoužívejte lehké přísady nebo papírový obal.
- Skladování brambor: Teplota musí odpovídat skladované odrůdě brambor a musí být vyšší než 6 °C, aby se minimalizovalo riziko uvolnění akrylamidu v připravované potravíně.
- Neumisťujte přístroj na horký plynový sporák, ani v jeho blízkosti. Nepokládejte přístroj na jakýkoli druh elektrického vařiče nebo elektrickou topnou desku nebo do rozehráté trouby.
- Nikdy nepněte nádobu olejem.

- Přístroj je navržen pro použití při okolních teplotách mezi 5 °C a 40 °C.
- Dříve než přístroj připojíte do sítě, zkontrolujte, zda napětí uvedené na přístroji souhlasí s napětím v místní elektrické síti.
- Napájecí kabel nenechávejte v blízkosti horkých povrchů.
- Zařízení neumísťujte na hořlavé materiály nebo do jejich blízkosti, například na ubrus či poblíž závěsu.
- Nepoužívejte přístroj pro jiné účely než uvedené v této příručce. Používejte pouze originální příslušenství Philips.
- Přístroj nenechávejte v provozu bez dozoru.
- Nádoba, košík a redukční nádoba na tuk se během používání přístroje a po něm zahřívají, vždy s nimi manipulujte opatrně.
- Před prvním použitím přístroje důkladně umyjte všechny díly, které přicházejí do styku s potravinami. Pokyny naleznete v uživatelské příručce.

Upozornění

- Tento přístroj je určen pouze pro běžné použití v domácnosti. Není určen pro používání v prostředích, jako jsou kuchyňky pro personál obchodů, kanceláře nebo farmy, nebo v jiných pracovních prostředích. Přístroj není určen ani k používání klienty v hotelech, motelech, zařízeních poskytujících nocleh se snídaní a jiných ubytovacích zařízeních.
- Při ponechání přístroje bez dozoru a před jeho sestavováním, rozebíráním, uskladněním nebo čištěním ho vždy odpojte od napájení.
- Přístroj postavte na vodorovnou, pevnou a stabilní podložku.

- Pokud by byl používán nesprávným způsobem, pro profesionální či poloprofesionální účely nebo v případě použití v rozporu s pokyny v této uživatelské příručce, pozbývá záruka platnosti a společnost Philips odmítá jakoukoliv zodpovědnost za způsobené škody.
- Kontrolu nebo opravu přístroje svěřte vždy servisu autorizovanému společností Philips. Nepokoušejte se přístroj sami opravovat, jinak záruka nebude platná.
- Po použití přístroj vždy odpojte ze sítě.
- Před manipulací nebo čištěním přístroje počkejte alespoň 30 minut, než přístroj vychladne.
- Dbejte, aby suroviny připravené v tomto přístroji byly zlatožluté, a nikoli tmavé nebo hnědé. Vyjměte spálené zbytky. Čerstvé brambory nefritujte při teplotách nad 180 °C (minimalizujete tak tvorbu akrylamidů).
- Během protřepávání nemačkejte tlačítko uvolnění.
- Při čištění horní části varné komory buďte opatrní: rozpálené topné těleso, okraje kovových částí.
- Vždy se ujistěte, že je pokrm ve fritéze Airfryer zcela uvařený.
- Vždy se ujistěte, že máte kontrolu nad fritézou Airfryer, a to i při použití funkce dálkového ovládání nebo při odloženém spuštění.
- Při vaření tučných potravin může z fritézy Airfryer vycházet kouř. Zvláštní pozornost věnujte použití funkce dálkového ovládání nebo odloženého spuštění.
- Ujistěte se, že funkci dálkového ovládání používá v danou chvíli vždy pouze jedna osoba.

- Při vaření rychle se kazících potravin buďte opatrní, pokud jde o funkci odloženého spuštění (může dojít k množení bakterií).

Elektromagnetická pole (EMP)

Tento přístroj Philips odpovídá všem platným normám a předpisům týkajícím se elektromagnetických polí.

Automatické vypnutí

Přístroj je vybaven funkcí automatického vypnutí. Pokud tlačítko nestisknete během 20 minut, dojde k automatickému vypnutí přístroje. Chcete-li přístroj manuálně vypnout, stiskněte tlačítko zapnutí/vypnutí.

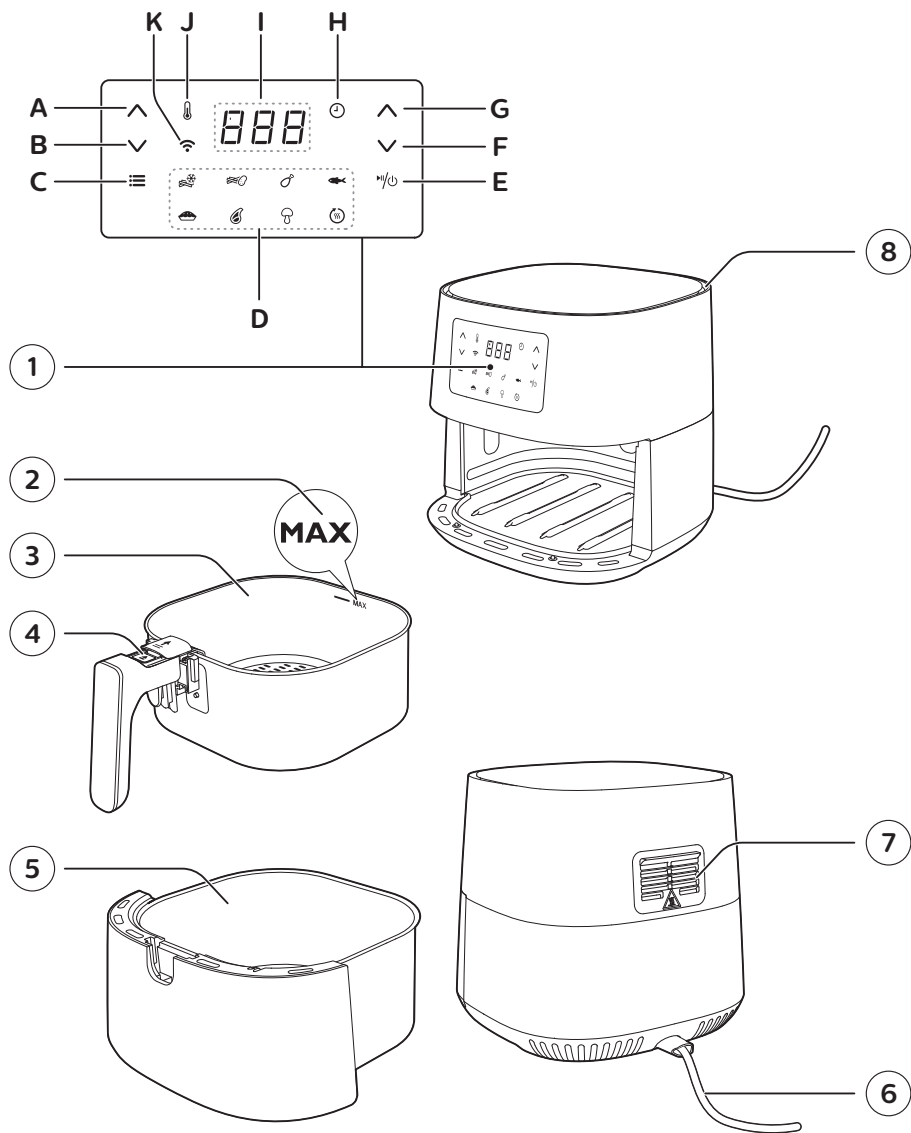

Uvod

Gratulujeme k nákupu a vítáme Vás mezi uživateli výrobků společnosti Philips!

Chcete-li využívat všech výhod podpory nabízené společností Philips, zaregistrujte svůj výrobek na stránkách

www.philips.com/welcome.

Fritéza Philips Airfryer je jediná fritéza Airfryer s unikátní technologií Rapid Air, která usmaží vaše oblíbené potraviny s malým nebo žádným přídatkem oleje a až o 90 % menším množstvím tuku.

Technologie Rapid Air společnosti Philips připravuje jídlo ze všech stran a náš hvězdicový design zajistí dokonalé výsledky, od prvního až po poslední sousto.

Nyní si můžete vychutnat dokonale připravené smažené jídlo – na povrchu křupavé a uvnitř křehké – fritujte, grilujte, opékejte, pečte, a připravujte zdravě, rychle a jednoduše celou řadu chutných pokrmů.





Další inspirativní recepty a informace o fritéze Airfryer naleznete na adrese **www.philips.com/kitchen** nebo si můžete stáhnout bezplatnou aplikaci NutriU* pro systém IOS® nebo Android™.

*Aplikace NutriU nemusí být ve vaší zemi dostupná.

V takovém případě se inspiруйте na místních webových stránkách společnosti Philips.

Všeobecný popis

- 1 Ovládací panel
 - A Tlačítko zvýšení teploty
 - B Tlačítko snížení teploty
 - C Tlačítko menu
 - D Nabídka předvoleb
 - E Tlačítko vypínače
 - F Tlačítko snížení času
 - G Tlačítko zvýšení času
 - H Indikátor času
 - I Obrazovka
 - J Indikátor teploty
 - K Ukazatel Wi-Fi
- 2 Indikátor MAX
- 3 Koš
- 4 Tlačítko uvolnění košíku
- 5 Nádoba
- 6 Napájecí kabel
- 7 Výstupy vzduchu
- 8 Vstup vzduchu

Indikátor stavu Wi-Fi	
Indikátor Wi-Fi  nesvítí	<ul style="list-style-type: none"> Fritéza Airfryer není připojena k domácí Wi-Fi (dosud nebylo provedeno počáteční nastavení Wi-Fi) nebo je připojení k domácí Wi-Fi ztraceno, protože se např. změnil domácí router nebo je vzdálenost mezi fritézou Airfryer a routerem příliš velká.
Indikátor Wi-Fi  svítí	<ul style="list-style-type: none"> Konfigurace pomocí aplikace NutriU je dokončena a fritéza Airfryer je připojena k domácí Wi-Fi.
Indikátor Wi-Fi  bliká	<ul style="list-style-type: none"> Bud' je fritéza Airfryer v režimu „nastavení“ během procesu nastavení Wi-Fi. Na obrazovce se zobrazí tři pomlčky a tlačítka na fritéze Airfryer jsou neaktivní; nebo, pokud již byla připojena, blikající indikátor signalizuje, že se fritéza Airfryer právě připojuje k domácí Wi-Fi.
Indikátor Wi-Fi  bliká s dlouhou přestávkou mezi blikáním.	<ul style="list-style-type: none"> Funkce Wi-Fi fritézy Airfryer má závadu. Fritézu Airfryer můžete používat bez funkcí připojení, nebo se můžete obrátit na servisní linku společnosti Philips nebo na středisko péče o zákazníky ve vaší zemi.

Před prvním použitím

- 1 Odstraňte veškerý obalový materiál.
- 2 Sejměte z přístroje všechny (případné) nálepky nebo štítky.
- 3 Před prvním použitím přístroj důkladně vyčistěte, jak je uvedeno v kapitole o čištění.

Aplikace NutriU

Vaše fritéza Philips Airfryer je vybavena technologií Bluetooth a umožňuje vám připojit se k aplikaci NutriU a užít si tak Airfryer naplno. V aplikaci si můžete vybrat své oblíbené recepty, odeslat je do fritézy Airfryer a spustit je z chytrého zařízení. Proces vaření můžete v chytrém zařízení spustit, sledovat a upravovat, ať jste kdekoli. Dokonce i když nejste doma.

Připojení fritézy Airfryer k aplikaci

- 1 Zapojte zástrčku fritézy Airfryer do síťové zásuvky.
- 2 Před zahájením procesu nastavení Wi-Fi se ujistěte, že je vaše chytré zařízení v dosahu vaší domácí sítě Wi-Fi.
- 3 Na chytré zařízení si stáhněte aplikaci NutriU společnosti Philips z obchodu s aplikacemi nebo ze stránky www.philips.com/nutriu, postupujte podle procesu registrace a na svém profilu v rámci nabídky „Má zařízení“ zvolte připojenou fritézu Airfryer.
- 4 Podle pokynů v aplikaci připojte fritézu Airfryer k síti Wi-Fi a spárujte ji.
- 5 Když kontrolka Wi-Fi na uživatelském rozhraní fritézy Airfryer svítí, je fritéza Airfryer připojena.

☰ Poznámka

- Ujistěte se, že je fritéza Airfryer připojena k domácí síti WiFi 2,4 GHz 802.11 b/g/n.
- Pro připojení fritézy Airfryer k domácí síti Wi-Fi je nutné provést snadné nastavení Wi-Fi.
- Proces párování spočívá v propojení aplikace NutriU s vaší chytrou fritézou Airfryer.
- Proces nastavení Wi-Fi lze zrušit prostřednictvím aplikace nebo odpojením fritézy Airfryer od napájení.
- K fritéze Airfryer můžete současně spárovat pouze jedno chytré zařízení. Pokud proces párování zahájí druhý uživatel, první uživatel bude odpojen a při příštím vaření s fritézou Airfryer bude muset provést spárování znovu.
- Chcete-li zahájit proces párování, dlouze stiskněte tlačítko snížení teploty a postupujte podle pokynů v aplikaci nebo jej spusťte z nastavení v aplikaci NutriU.

Ovládání hlasem

- 1 Stáhněte si aplikaci NutriU.
- 2 Propojte aplikaci NutriU s vaší fritézou Airfryer.
- 3 Udělte souhlas s „dálkově ovládaným vařením“.
- 4 Propojte aplikaci NutriU s aplikací hlasového asistenta. Propojit aplikaci s hlasovým asistentem můžete přímo během vstupního nastavení nebo později prostřednictvím nastavení v aplikaci NutriU. Pokud v aplikaci NutriU nevidíte možnost aktivace hlasového ovládání, nejprve v aplikaci hlasového asistenta aktivujte funkci Kitchen+.

☰ Poznámka

- Pokud nemáte aplikaci pro hlasové ovládání, nejprve si ji stáhněte, abyste mohli do fritézy Airfryer posílat příkazy.
- Podrobné hlasové příkazy jsou k dispozici v aplikaci pro hlasové ovládání.

Příprava k použití

- 1 Přístroj postavte na stabilní, vodorovný a vyrovnaný povrch odolný proti žáru.

☰ Poznámka

- Na přístroj ani těsně vedle něj nepokládejte žádné předměty. Mohlo by to narušit proud vzduchu a ovlivnit výsledek fritování.
- Nepokládejte přístroj v provozu do blízkosti předmětů nebo pod předměty, které se mohou poškodit párou, například stěny a skříň.
- Ponechte pryžovou zátku v nádobě. Před vařením ji neodstraňujte.

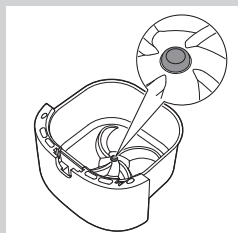

Použití přístroje

Tabulka pokrmů

S pomocí níže uvedené tabulky můžete vybrat základní nastavení pro typy pokrmů, které chcete připravit.



Poznámka

- Nezapomeňte, že tato nastavení jsou orientační. Suroviny jsou různého původu, velikosti, tvaru i značky, proto nejlepší nastavení pro vaše suroviny nemůžeme zaručit.
- Při přípravě většího množství jídla (např. hranolky, krevety, kuřecí paličky, mražené pokrmy) ingredience v košíku dvakrát až třikrát protřeste, otočte nebo promíchejte, aby se propekly stejnoměrně.

Ingredience	Min. – max. množství	Time (Čas) (min)	Teplota	Poznámka
Tenké mražené hranolky (7 x 7 mm / 0,3 x 0,3 in)	200–800 g / 7–28 oz	14–31	180 °C/350 °F	• V průběhu 2–3krát protřepejte, otočte nebo zamíchejte.
Domácí hranolky (silné 10 x 10 mm / 0,4 x 0,4 in)	200–800 g / 7–28 oz	20–40	180 °C/350 °F	• V průběhu 2–3krát protřepejte, otočte nebo zamíchejte.
Mražené kuřecí medailonky	200–600 g / 7–21 oz	9–20	200 °C/400 °F	• V polovině protřepejte, otočte nebo zamíchejte
Zmražené jarní závitky	200–600 g / 7–21 oz	9–20	200 °C/400 °F	• V polovině protřepejte, otočte nebo zamíchejte
Hamburger (zhruba 150 g / 5 oz)	1–5 karbanátků	16–21	200 °C/400 °F	
Sekaná pečeně	1 200 g / 42 oz	55–60	150 °C/300 °F	• Použijte pečicí příslušenství
Kotlety bez kosti (zhruba 150 g / 5 oz)	1–4 kotlety	15 - 20	200 °C/400 °F	• V polovině protřepejte, otočte nebo zamíchejte
Tenké párky (zhruba 50 g / 1,8 oz)	2–10 kusů	11–15	200 °C/400 °F	• V polovině protřepejte, otočte nebo zamíchejte
Kuřecí stehna (zhruba 125 g / 4,5 oz)	2–8 kusů	17–27	180 °C/350 °F	• V polovině protřepejte, otočte nebo zamíchejte
Kuřecí prsa (zhruba 160 g / 6 oz)	1-5 kusů	15–25	180 °C/350 °F	

Ingredience	Min. – max. množství	Time (Čas) (min)	Teplota	Poznámka
Celé kuře	1 200 g / 42 oz	60–70	180 °C/350 °F	
Celá ryba (zhruba 300–400 g / 11–14 oz)	1–2 ryby	20–25	200 °C/400 °F	
Rybí filety (zhruba 200 g / 7 oz)	1–5 (1 vrstva)	25–32	160 °C / 325 °F	
Směs zeleniny (hrubě krájená)	200–800 g / 7–28 oz	9–18	180 °C/350 °F	<ul style="list-style-type: none"> • Čas přípravy nastavte podle chuti • V polovině protřepejte, otočte nebo zamíchejte
Muffiny (zhruba 50 g / 1,8 oz)	1–9	13 - 15	180 °C/350 °F	<ul style="list-style-type: none"> • Použijte formičky na muffiny
Koláč	500 g/18 oz	40–45	160 °C/325 °F	<ul style="list-style-type: none"> • Použijte dortovou formu
Předpečený chléb/ rohlíky (zhruba 60 g / 2 oz)	1–6 kusů	6 až 8	200 °C/400 °F	
Domácí chléb	800 g / 28 oz	55–65	150 °C/300 °F	<ul style="list-style-type: none"> • Použijte pečicí příslušenství • Tvar by měl být co nejplošší, aby se chléb při zvedání nedotýkal topného tělesa.

Fritování ve fritéze Airfryer

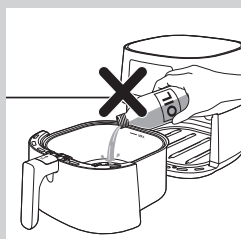

! Upozornění

- Tato fritéza Airfryer pracuje s horkým vzduchem. Nádobu neplňte olejem, tukem na smažení ani jinou kapalinou.
- Nedotýkejte se horkých povrchů. Používejte rukojeti nebo knoflíky a otočné ovladače. S horkou nádobou manipulujte v kuchyňských rukavicích.
- Příklad je určen výhradně k použití v domácnosti.
- Při prvním použití přístroje z něj může unikat slabý kouř. To je normální jev.
- Předehřívání přístroje není nutné.

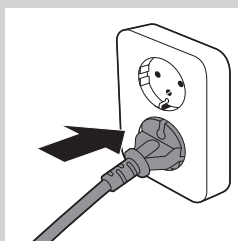

1 Zasuňte zástrčku do síťové zásuvky.

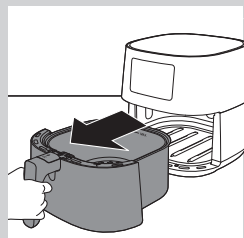

2 Zatažením za rukojeť vyjměte nádobu s košíkem z přístroje.



3 Do košíku vložte suroviny.



Poznámka

- Fritéza Airfryer dokáže připravit celou řadu přísad. Správné množství přísad a přibližnou dobu vaření naleznete v „Tabulce pokrmů“.
- Nepřekračujte množství uvedené v části „Tabulka pokrmů“, ani košík nepřepĺňujte nad ukazatel „MAX“, protože by to mohlo ovlivnit kvalitu konečného výsledku.
- Pokud chcete připravovat různé přísady současně, ujistěte se ještě před začátkem vaření, že znáte pro tyto různé přísady dobu přípravy.

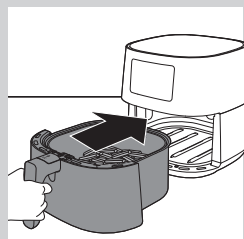

4 Nádobu s košíkem vložte zpět do fritézy Airfryer.



Upozornění

- Nádobu nepoužívejte bez košíku.
- Nádobu ani košíku se nějakou dobu po použití nedotýkejte, protože jsou velmi horké.

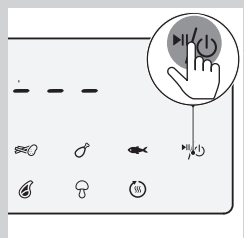

5 Stisknutím tlačítka zapnutí/vypnutí zapnete přístroj.

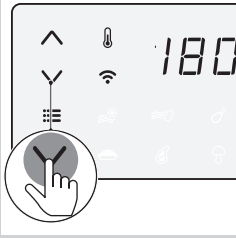

6 Stisknutím tlačítka zvýšení nebo snížení teploty zvolte požadovanou teplotu.

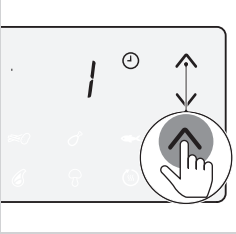

7 Stisknutím tlačítka zvýšení nebo snížení času vyberte požadovanou dobu.



8 Stisknutím tlačítka zapnutí/vypnutí spustíte proces vaření.



Poznámka

- Během přípravy pokrmu se střídavě zobrazuje teplota a čas.
- Poslední minuta vaření se odpočítává v sekundách.
- Základní nastavení pro přípravu různých typů pokrmů najdete v tabulce pokrmů.
- Po spuštění procesu vaření a spárování fritézy Airfryer s vaším chytrým zařízením můžete parametry vaření sledovat, ovládat a měnit také v aplikaci NutriU.
- **Chcete-li na fritéze Airfryer změnit jednotku teploty ze stupně Celsia na stupeň Fahrenheita nebo naopak, stiskněte současně tlačítko pro zvýšení a snížení teploty po dobu přibližně 10 sekund.**



Upozornění

- Pokud chcete během vaření změnit dobu vaření nebo teplotu, stiskněte kdykoli příslušné tlačítko zvýšení nebo snížení.
- Chcete-li proces vaření pozastavit, stiskněte tlačítko zapnutí/vypnutí. Chcete-li pokračovat v procesu vaření, stiskněte znovu tlačítko zapnutí/vypnutí a pokračujte ve vaření.
- Zařízení se automaticky přepne do režimu pozastavení, když vytáhnete nádobu a košík. Proces vaření pokračuje po opětovném vložení nádoby a košíku do přístroje.

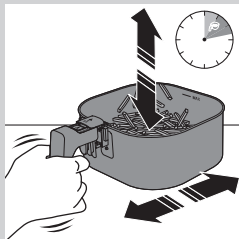

☰ Poznámka

- Pokud nenastavíte požadovanou dobu přípravy do 30 minut, přístroj se z bezpečnostních důvodů automaticky vypne.
- Některé suroviny je nutné v polovině doby přípravy protřepat (viz část „Tabulka pokrmů“). Chcete-li suroviny protřepat, vytáhněte nádobu s košíkem, položte ji na žáruvzdorný pracovní povrch, odsuňte víko a stisknutím uvolňovacího tlačítka košíku košík vyjměte a nad dřezem jej protřepejte. Vložte košík zpět do nádoby a nádobu opět zasuňte do přístroje.
- Nastavíte-li časovač na poloviční dobu vaření a uslyšíte zvonek časovače, nastal čas protřepat nebo obrátit přísady. Nezapomeňte však znovu nastavit časovač na zbývající dobu vaření.

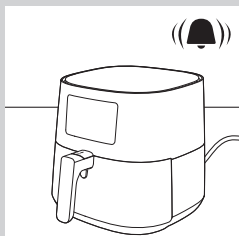

9 Až uslyšíte zvonek časovače, doba přípravy uplynula.

☰ Poznámka

- Proces vaření můžete zastavit ručně. Provedete to stisknutím tlačítka zapnutí/vypnutí.

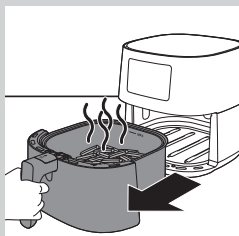

10 Vytáhněte nádobu a zkontrolujte, zda jsou suroviny připraveny.

! Upozornění

- **Nádoba fritézy Airfryer je po dokončení vaření horká. Vždy ji umístěte na žáruvzdorný pracovní povrch (např. na trojnožku atd.), když ji odstraníte ze zařízení.**

☰ Poznámka

- Pokud suroviny ještě nejsou hotové, jednoduše pomocí rukojeti zasuňte nádobu zpět do fritézy Airfryer a přidejte k nastavenému času několik minut navíc.

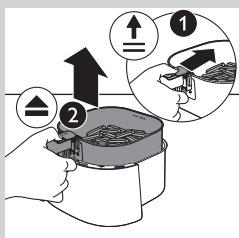

11 Chcete-li vyjmout malé suroviny (např. hranolky), vytáhněte košík z nádoby tak, že nejprve odsunete víko a poté stisknete tlačítko uvolnění košíku.

! Upozornění

- **Po přípravě jsou nádoba, košík, plášť vnitřku přístroje a přísady horké. Podle typu surovin ve fritéze Airfryer může z nádoby unikat pára.**

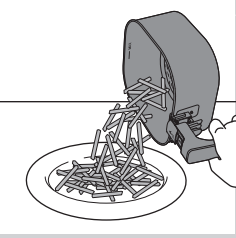

12 Košík vyprázdníte do mísy nebo na talíř. Při vyprazdňování obsahu vždy vyjměte košík z nádoby, protože na dně nádoby může být horký olej.

Poznámka

- K vyjmutí velkých nebo křehkých přísad použijte kleště, kterými přísady vytáhnete.
- Zbytky oleje nebo vyškvařený tuk ze surovin se ukládají na dně nádoby.
- Podle toho, jaké přísady připravujete, budete možná chtít po přípravě každé dávky ingrediencí, před protřesením nebo před vložením košíku zpět do nádoby veškerý přebytečný olej nebo vypečený tuk z nádoby opatrně vylít. Položte košík na žáruvzdorný povrch. Při vylévání přebytečného oleje nebo vypečeného tuku používejte rukavice určené k bezpečné manipulaci v troubě. Vraťte košík do nádoby.

Jakmile je dávka surovin hotova, fritézu Airfryer lze ihned použít k přípravě další dávky.

Poznámka

- Chcete-li připravit další dávku, opakujte kroky 3 až 12.

Volba režimu udržení teploty

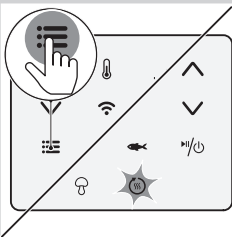

1 Stiskněte tlačítko menu tak často, jak často bliká ikona udržování teploty.

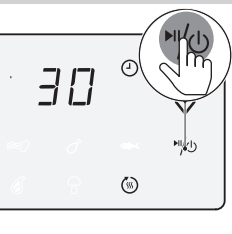

2 Stisknutím tlačítka zapnutí/vypnutí spustíte režim udržování teploty.

Poznámka

- Časovač udržování teploty je nastaven na 30 minut. Chcete-li změnit dobu udržování teploty (1–30 minut), stiskněte tlačítko snížení času. Čas se automaticky potvrdí.
- V režimu udržování teploty nelze měnit teplotu.

- 3 Režim udržování teploty pozastavíte stisknutím tlačítka zapnutí/vypnutí. Režim udržování teploty obnovíte opětovným stisknutím tlačítka zapnutí/vypnutí.
- 4 Režim udržování teploty opustíte stisknutím tlačítka zapnutí/vypnutí.

Upozornění

- Pokud například hranolky ztratí během režimu udržování teploty křupavost, zkráťte dobu udržování teploty tak, že přístroj dříve vypnete, nebo je dopečte po dobu 2–3 minut při teplotě 180 °C / 350 °F.

Poznámka

- Během režimu udržování teploty se v přístroji čas od času zapnou ventilátor a topné těleso.
- Režim udržování teploty je určen k tomu, aby pokrm zůstal teplý bezprostředně po dokončení přípravy ve fritéze Airfryer. Není určen k ohřívání.

Vaření pomocí předvolby

- 1 Postupujte podle kroků 1 až 5 v kapitole „Fritování ve fritéze Airfryer“.
- 2 Stiskněte tlačítko Menu. Bliká ikona mražených pokrmů. Stiskněte tlačítko Menu tak často, jak často bliká požadovaná předvolba.

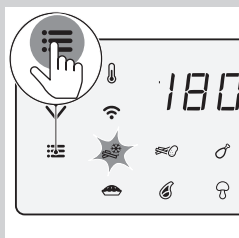







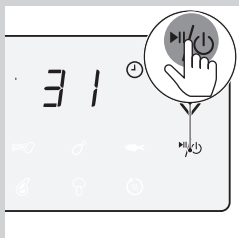

- 3 Spusťte proces vaření stisknutím tlačítka zapnutí/vypnutí.

Poznámka

- V následující tabulce najdete další informace o předvolbách.



Předvolba	Předvolený čas (min)	Předvolená teplota	Hmotnost (max.)	Informace
 Mražené bramborové pokrmy	31	180 °C/ 350 °F	800 g / 28 oz	<ul style="list-style-type: none"> Mražené bramborové pokrmy jako hranolky, americké brambory, vroubkované hranolky apod. V průběhu 2–3krát protřepejte, otočte nebo zamíchejte.
 Čerst. hranol.	38	180 °C/ 350 °F	800 g / 28 oz	<ul style="list-style-type: none"> Použijte moučnaté brambory 10 x 10 mm / 0,4 x 0,4, nakrájené na hrubo Namočte na 30 minut do vody, osušte a přidejte ¼ až 1 lžíci oleje V průběhu 2–3krát protřepejte, otočte nebo zamíchejte.
 Kuřecí stehna	27	180 °C/ 350 °F	1 000 g / 35 oz	<ul style="list-style-type: none"> Až 8 kuřecích stehen V průběhu protřepejte, otočte nebo zamíchejte
 Celá ryba zhruba 300 g / 11 oz	20	200 °C/ 400 °F	600 g / 21 oz	
 Koláč	45	160 °C/ 325 °F	500 g / 18 oz	<ul style="list-style-type: none"> Použijte pečicí příslušenství XL (199 x 189 x 80 mm)
 Kotlety	20	200 °C/ 400 °F	600 g / 21 oz	<ul style="list-style-type: none"> Až 4 kotlety bez kosti
 Zeleninová směs	18	180 °C/ 350 °F	800 g / 28 oz	<ul style="list-style-type: none"> Nakrájené na hrubo Použijte pečicí příslušenství XL
 Uchov. teplé	30	80 °C 175 °F	N/A	<ul style="list-style-type: none"> Teplotu nelze upravit

Změna na jinou předvolbu

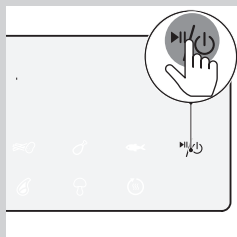

- 1 Během vaření dlouze stiskněte tlačítko zapnutí/vypnutí, abyste zastavili proces vaření. Přístroj je poté v pohotovostním režimu.

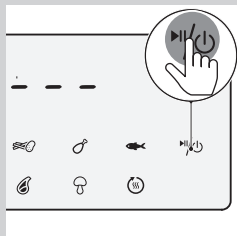

- 2 Opětovným stisknutím tlačítka zapnutí/vypnutí zapnete přístroj.



- 3 Stiskněte tlačítko menu tak často, jak často bliká požadovaná předvolba.

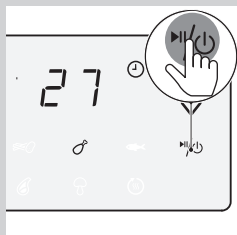

- 4 Stisknutím tlačítka zapnutí/vypnutí spustíte proces vaření.

Spuštění přípravy receptu v aplikaci NutriU

- 1 Stisknutím tlačítka zapnutí/vypnutí zapnete fritézu Airfryer.
- 2 Otevřete aplikaci NutriU ve svém chytrém zařízení a vyhledejte požadovaný recept.
- 3 Otevřete recept a spustíte proces vaření v aplikaci.

Poznámka

- Dbejte na to, abyste při vaření podle receptů, které jsou vyvinuty pro fritézu Airfryer, používali stejné množství potravin, jaké je uvedeno v receptech. Při použití jiných přísad nebo jiného množství potravin upravte dobu vaření. Při vaření receptů, které nejsou vyvinuty pro vaši fritézu Airfryer, mějte na paměti, že může být potřeba upravit čas a teplotu.

Upozornění

- Pomocí filtru ve vyhledávání receptů můžete filtrovat nabídku chytré fritézy Airfryer a získat recepty, které jsou vyvinuty pro váš přístroj.
- Po spuštění procesu vaření z aplikace se nastavení vaření zobrazí také na obrazovce fritézy Airfryer.
- Proces vaření můžete pozastavit nebo změnit nastavení na fritéze Airfryer nebo v aplikaci.
- Po skončení procesu vaření můžete v aplikaci spustit režim udržování teploty nebo jej spustit pomocí předvolby „udržování teploty“ na fritéze Airfryer.
- Pokud jídlo ještě není hotové, můžete proces vaření prodloužit také v aplikaci nebo na fritéze Airfryer.
- Chcete-li ukončit proces vaření před uplynutím doby vaření, dlouze stiskněte tlačítko zapnutí/vypnutí na fritéze Airfryer nebo v aplikaci stiskněte ikonu pauzy a poté ikonu zastavení.
- V aplikaci NutriU můžete také spustit individuální čas a teplotu.
- Ve spodní části domovské obrazovky se nachází tlačítko pro přechod na domovskou obrazovku, recepty, manuální režim, články nebo váš profil. Stiskněte tlačítko manuálního režimu a odešlete svůj individuální čas a teplotu do fritézy Airfryer.

Příprava domácích hranolků

Postup přípravy skvělých domácích hranolků ve fritéze Airfryer:

- Vyberte si druh brambor vhodný pro přípravu hranolků, například čerstvé, (mírně) moučné brambory.
- Nejvhodnější je fritovat hranolky v dávkách po 800 g/ 28 uncích, aby se propekly rovnoměrně. Větší hranolky bývají méně křupavé než ty menší.

- 1 Oloupejte brambory a nakrájejte je na hranolky (tloušťka 10 x 10 mm/0,4 x 0,4 palce).**
- 2 Namočte bramborové hranolky alespoň na 30 minut do mísy s vodou.**
- 3 Vyprázdněte mísu a osušte bramborové hranolky ubrouskem nebo papírovou utěrkou.**
- 4 Nalijte do mísy jednu lžici oleje, vložte do ní hranolky a míchejte, dokud nejsou hranolky pokryté olejem.**
- 5 Vyměňte hranolky z mísy prsty nebo děrovaným kuchyňským náčiním, aby přebytečný olej zůstal v míse.**

Poznámka

- Mísu nenaklánějte, abyste do košíku vložili všechny hranolky najednou, zabráníte tak stékání přebytečného oleje do nádoby.

6 Vložte hranolky do košíku.

7 Osmažte bramborové hranolky a košík během vaření 2–3krát protřepte.

Čištění

Varování

- Než začnete s čištěním, nechte košík, nádobu a vnitřní stranu přístroje úplně vychladnout.
- Nádoba, košík a vnitřní strana přístroje mají nepřilnavý povrch. Nepoužívejte žádné kovové kuchyňské náčiní ani abrazivní čisticí materiály, protože by mohly nepřilnavý povrch poškodit.

Po každém použití přístroj vyčistěte. Po každém použití odstraňte olej a tuk ze dna nádoby.

1 Stisknutím tlačítka zapnutí/vypnutí přístroj vypněte, odpojte zástrčku ze síťové zásuvky a nechte přístroj vychladnout.

Upozornění

- Nádobu a košík vyjměte, aby mohl přístroj Airfryer vychladnout rychleji.

2 Vypečený tuk nebo olej ze dna nádoby zlikvidujte.

3 Nádobu a košík umyjte v myčce. Můžete je také umýt horkou vodou, čisticím prostředkem na nádobí a neabrazivní houbičkou (viz „Tabulka čištění“).

Poznámka

- Vložte nádobu s pryžovou zátkou do myčky nádobí. Před mytím pryžovou zátku neodstraňujte.

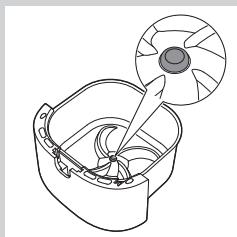

 **Upozornění**

- Pokud na nádobě nebo košíku ulpívají zbytky pokrmu, můžete je na 10–15 minut namočit do horké vody s čisticím prostředkem na nádobí. Namočením se zbytky pokrmu uvolní a lze je snáze odstranit. Dbejte, abyste použili takový čisticí prostředek na nádobí, který dokáže rozpustit olej a tuk. Jsou-li na nádobě nebo košíku mastné skvrny a nepodařilo se vám je odstranit horkou vodou s čisticím prostředkem na nádobí, použijte tekutý odmašťovač.
- Zbytky pokrmu z topného tělesa lze v případě potřeby odstranit kartáčkem s měkkými nebo středně tvrdými štětinami. Nepoužívejte kartáček z ocelového drátu ani kartáček s tvrdými štětinami, protože by mohlo dojít k poškození povrchu topného tělesa.

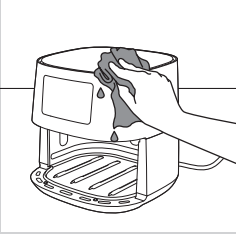

4 Vnější povrch přístroje čistěte navlhčeným hadříkem.

 **Poznámka**

- Ujistěte se, že ovládací panel nezůstal vlhký. Ovládací panel po čištění vždy osušte hadříkem.

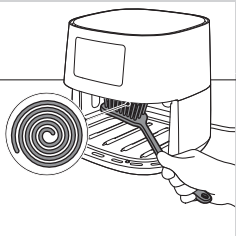



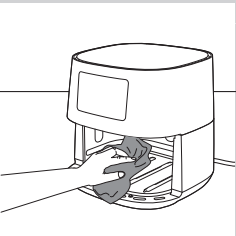

5 Topné tělísko vyčistěte čisticím kartáčkem, abyste odstranili všechny zbytky potravin.

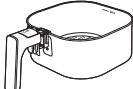

6 Vnitřek přístroje vyčistěte horkou vodou a neabrazivní houbou.

Tabulka čištění

			
	✓	✓	✗
	✓	✓	✗

Skladování

- 1 Přístroj odpojte od sítě a nechte ho vychladnout.
- 2 Ujistěte se, že jsou všechny součásti před uložením čisté a suché.



Poznámka

- Při přenášení držte fritézu Airfryer vždy vodorovně. Dbejte také, abyste drželi nádobu na přední straně přístroje, protože z něj může nádoba s košíkem vyklouznout, pokud byste přístroj náhodou naklonili. To by mohlo tyto součástky poškodit.
- Vždy se ujistěte, že jsou odnímatelné části fritézy Airfryer před přenášením nebo ukládáním zajištěné.

Recyklace



- Tento symbol znamená, že výrobek nelze likvidovat s běžným komunálním odpadem (2012/19/EU).
- Řiďte se pravidly vaší země pro sběr elektrických a elektronických výrobků. Správnou likvidací pomůžete předejít negativním dopadům na životní prostředí a lidské zdraví.

Prohlášení o shodě

Tímto společnost DAP B.V. prohlašuje, že fritéza Airfryer HD928x vyhovuje směrnici 2014/53/EU.

Úplný text prohlášení o shodě pro EU je k dispozici na následující internetové stránce: <https://www.philips.com>.

Fritéza Airfryer HD928x je vybavena modulem Wi-Fi, 2,4 GHz 802,11 b/g/n s maximálním výstupním výkonem 92,9 mW EIRP.

Záruka a podpora

Více informací a podpory naleznete na adrese **www.philips.com/support** nebo samostatném záručním listu s celosvětovou platností.

Aktualizace softwaru

Aby byla zajištěna ochrana vašeho soukromí a aby fritéza Airfryer i aplikace fungovaly správně, je nezbytné aktualizovat software. Čas od času se aplikace automaticky aktualizuje na nejnovější software. Fritéza Airfryer také automaticky aktualizuje firmware.



Poznámka

- Při instalaci aktualizace se ujistěte, že je vaše fritéza Airfryer připojena k domácí síti Wi-Fi. Chytré zařízení může být připojeno k libovolné síti.
- Vždy používejte nejnovější aplikaci i firmware.
- Aktualizace se objevují, když jsou k dispozici vylepšení softwaru nebo hrozí bezpečnostní riziko.
- Aktualizace firmwaru se spustí automaticky, když je fritéza Airfryer v pohotovostním režimu. Tato aktualizace trvá až 1 minutu a na obrazovce fritézy Airfryer bliká „---“. Během této doby nelze fritézu Airfryer používat.

Kompatibilita zařízení

Podrobné informace o kompatibilitě aplikace naleznete v informacích v obchodě App Store.

Reset na tovární nastavení

Chcete-li fritézu Airfryer resetovat na tovární nastavení, na 10 sekund současně stiskněte tlačítka pro nastavení teploty a času. Fritéza Airfryer pak již není připojena k domácí síti Wi-Fi a není spárována s chytrým zařízením.

Řešení problémů

V této kapitole najdete nejběžnější problémy, s nimiž se můžete u přístroje setkat. Pokud se vám nepodaří problém vyřešit podle následujících informací, navštivte webové stránky **www.philips.com/support**, kde naleznete seznam nejčastějších dotazů, nebo se obraťte na středisko péče o zákazníky společnosti Philips ve své zemi.

Problém	Možná příčina	Řešení
Vnější povrch přístroje je při používání horký.	Vnitřní teplo vyzařuje do vnějších stěn.	To je normální jev. Všechny rukojeti a knoflíky či otočné ovladače, na které během používání potřebujete sahat, jsou dostatečně chladné na dotek.
		Nádoba, košík, a vnitřní část přístroje jsou vždy horké, když se přístroj zapne, aby byl pokrm správně připravený. Tyto součásti jsou vždy příliš horké na dotek.
		<p>Necháte-li přístroj zapnutý delší dobu, některé plochy se zahřejí příliš na to, abyste se jich mohli dotknout. Tyto plochy jsou na přístroji označeny následující ikonou:</p>  <p>Pokud si stále uvědomujete, kde jsou horké plochy, a nedotýkáte se jich, je používání přístroje zcela bezpečné.</p>
Moje domácí hranolky nevyšly podle očekávání.	Nepoužili jste správný typ brambor.	K dosažení nejlepších výsledků použijte čerstvé, moučné brambory. Pokud potřebujete brambory skladovat, neskladujte je v chladném prostředí, jako je lednice. Vyberte si brambory, na jejichž obalu je uvedeno, že jsou vhodné k fritování.
	Množství přísad v košíku je příliš velké.	Při přípravě domácích hranolků postupujte podle pokynů na stránce 21 v této uživatelské příručce.
	Určité typy suroviny je nutné v polovině doby vaření protřepat.	Při přípravě domácích hranolků postupujte podle pokynů na stránce 21 v této uživatelské příručce.
Fritéza Airfryer se nezapne.	Přístroj není připojen do sítě.	Zkontrolujte, zda je zástrčka řádně zapojená do síťové zásuvky.
	K jedné zásuvce je připojeno více přístrojů.	Fritéza Airfryer má vysoký výkon. Zkuste jinou zásuvku a zkontrolujte pojistky.
Mám ve fritéze Airfryer místa, která se odlupují.	Uvnitř nádoby v přístroji Airfryer se mohou objevit body vzniklé v důsledku náhodného poškrábání povrchu (například během čištění drsnými nástroji nebo při vkládání košíku).	Poškození zabráníte tím, že budete vkládat košík do nádoby správným způsobem. Vkládáte-li košík nakloněný, jeho bok může zavazit o stěnu nádoby a způsobit odloupení malých kousků povrchové vrstvy. Pokud k tomu dojde, rádi bychom vás informovali, že to není škodlivé, protože všechny použité materiály lze bezpečně používat ve styku s potravinami.

Problém	Možná příčina	Řešení
Z přístroje vychází bílý kouř.	Připravujete tučné přísady.	Opatrně z pánve vylijte veškerý přebytečný olej nebo tuk a poté pokračujte ve vaření.
	Nádoba stále obsahuje zbytky mastnoty po předchozím použití.	Příčinou bílého kouře jsou zbytky mastnoty, které se zahřívají v nádobě. Nádobu a košík po každém použití důkladně vyčistěte.
	Obal nebo strouhanka správně nepřilnuly k pokrmu.	Bílý kouř mohou způsobit malé kousky strouhanky vířící vzduchem. Strouhanku nebo obal pevně přitiskněte na pokrm, aby dobře přilnuly.
	Marináda, tekutiny nebo šťáva z masa stříkají ve vzniklém tuku nebo mastnotě.	Před vložením do košíku potravin osušte.
Kontrolka Wi-Fi na mé fritéze Airfryer již nesvítí.	<ul style="list-style-type: none"> Fritéza Airfryer již není připojena k domácí síti Wi-Fi. Změnili jste domácí síť Wi-Fi. 	Dlouhým stisknutím tlačítka menu spusťte proces nastavení Wi-Fi a postupujte podle pokynů v aplikaci.
Aplikace ukazuje, že proces párování není úspěšný.	Jiný uživatel spároval fritézu Airfryer s jiným chytrým zařízením a právě vaří.	Počkejte, dokud jiný uživatel neukončí aktuální proces vaření, a opět spárujte své chytré zařízení s fritézou Airfryer.
Na obrazovce se zobrazuje blikající „---“.	Vaše fritéza Airfryer aktualizuje firmware.	Vyčkejte přibližně jednu minutu, než se proces aktualizace firmwaru dokončí. Během aktualizace firmwaru nemůžete fritézu Airfryer používat.
Na obrazovce fritézy Airfryer se zobrazí „E1“.	Přístroj je poškozený/porouchaný.	Obráťte se na servisní linku společnosti Philips nebo na středisko péče o zákazníky ve vaší zemi.
	Fritéza Airfryer může být uložena na místě, kde je příliš chladno.	Pokud byl přístroj uložen při nízké okolní teplotě, nechte jej po dobu alespoň 15 minut ohřát na pokojovou teplotu, než jej znovu zapojíte do zásuvky. Pokud se na obrazovce zobrazí „E1“, obraťte se na servisní linku společnosti Philips nebo na středisko péče o zákazníky ve vaší zemi.

