

# GRUNDIG

## Rotační pánský holicí strojek Rotačný pánsky holiaci strojček

Návod k obsluze  
Návod na obsluhu



MS 9130

CZ - SK



01M-GMS3860-2922-02

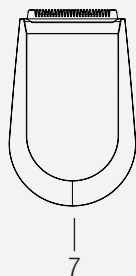
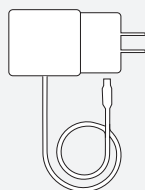
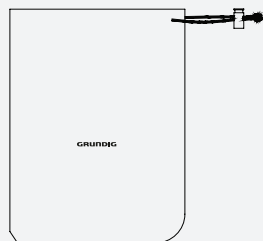
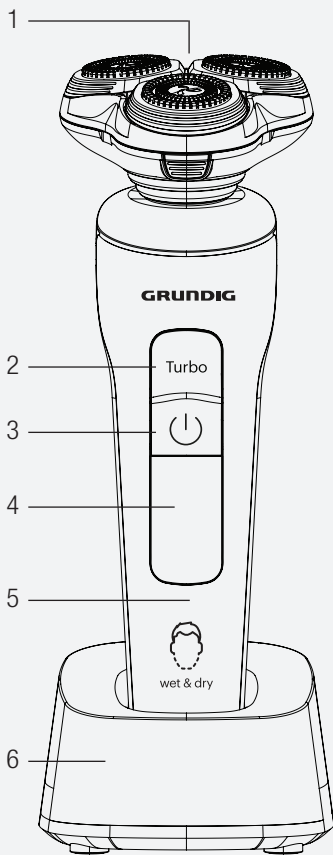

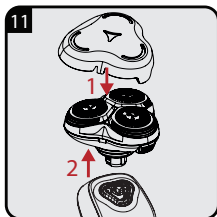
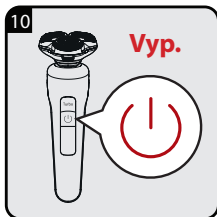
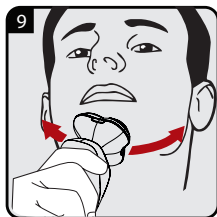
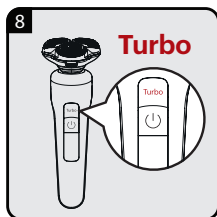
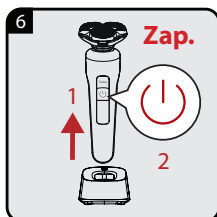
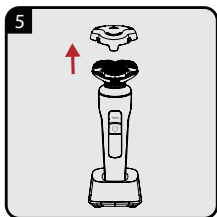
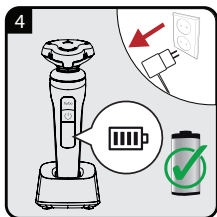
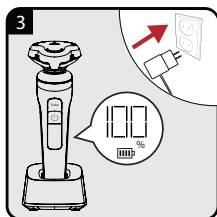
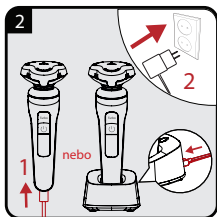

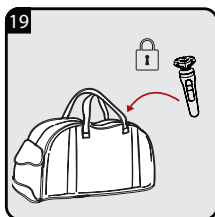
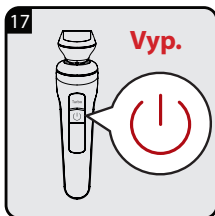
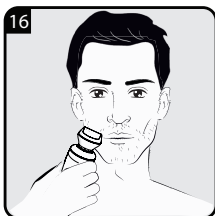
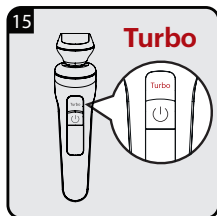
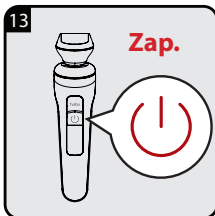



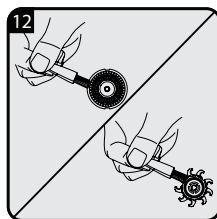
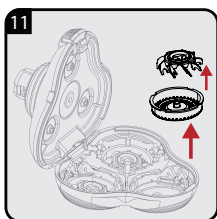
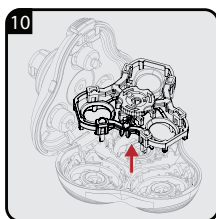
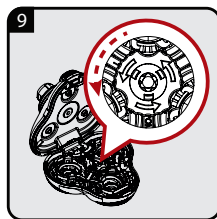
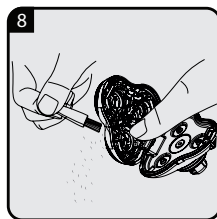
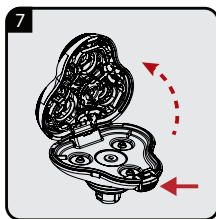
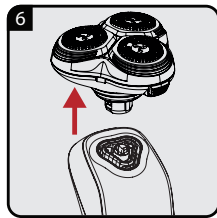
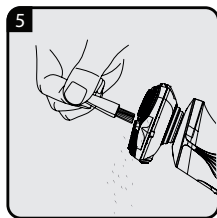
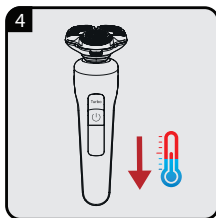
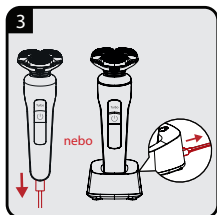
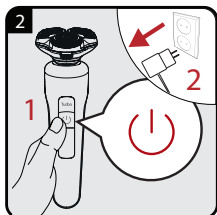
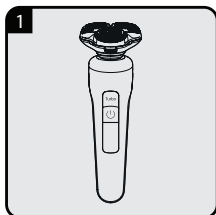

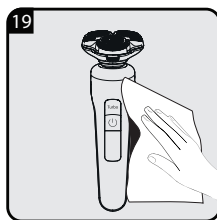
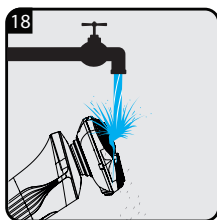
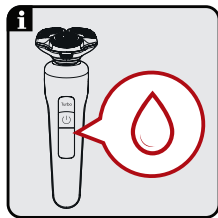
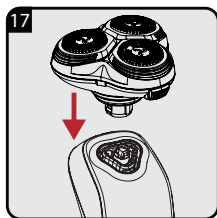
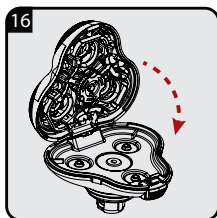
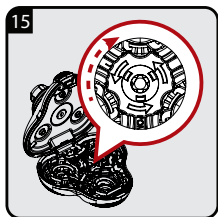
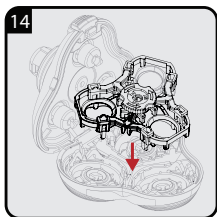
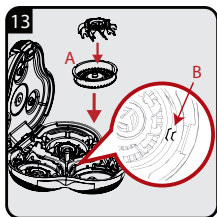

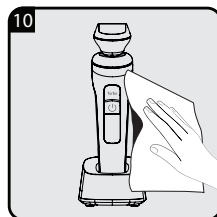
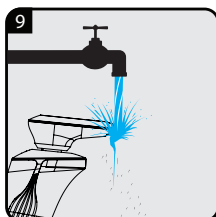
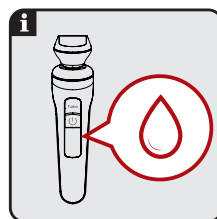
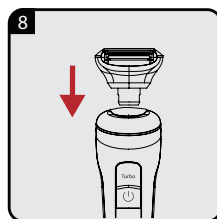
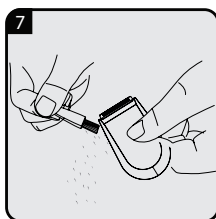
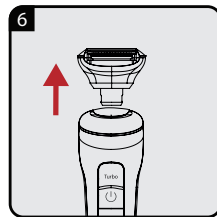
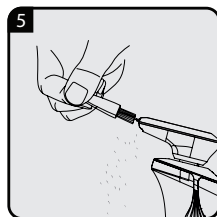
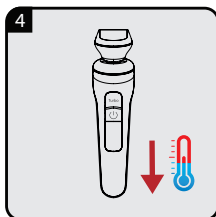
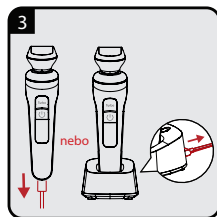
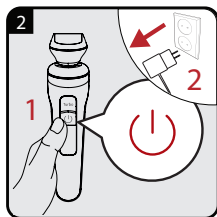
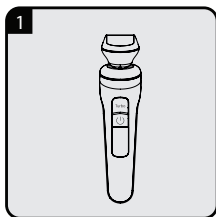

## Nejprve si přečtěte tento návod!

Vážený zákazníku, děkujeme, že jste si vybral tento produkt značky Grundig. Doufáme, že s tímto spotřebičem, který byl vyroben s využitím vysoce kvalitní a moderní technologie, dosáhnete těch nejlepších výsledků. Proto si před použitím produktu pozorně přečtěte celý návod k obsluze a všechny doplňující dokumenty, a uchovejte je pro další použití. Pokud spotřebič předáte další osobě, také jí předejte tento návod k obsluze. Dodržujte pokyny a věnujte pozornost všem informacím a varováním v tomto návodu k obsluze.

## Význam symbolů

V různých částech tohoto návodu jsou použity následující symboly:



Důležité informace a užitečné tipy pro použití.



### **VAROVÁNÍ:**

Upozornění na nebezpečné situace týkající se ohrožení života a majetku.



Třída elektrické izolace.





**RECYKLOVANÝ  
RECYKLOVATELNÝ  
PAPÍR**

Tento spotřebič byl vyroben v nejmodernějších závodech přátelských k životnímu prostředí.

# 1 Důležité pokyny ohledně bezpečnosti a životního prostředí

Před použitím tohoto zařízení si pozorně přečtete tento návod k použití! Dodržujte všechny bezpečnostní pokyny, abyste předešli poškození v důsledku nesprávného používání! Nedodržením těchto pokynů ztrácíte právo na záruku.

## 1.1 Všeobecná bezpečnost

- Tento spotřebič je určen pouze pro domácí použití.
- Tento spotřebič je navržen pouze pro stříhání vlasů a vousů. Jakékoli jiné použití je přísně zakázáno.
-  Vhodné pro použití ve vaně nebo sprše.
-  Vhodné pro čištění pod otevřeným vodovodním kohoutkem.
- Spotřebič nikdy nepoužívejte, pokud má stříhací hlava nebo napájecí adaptér známky poškození. Kontaktujte autorizovaný servis.

# 1 Důležité pokyny ohledně bezpečnosti a životního prostředí

- Spotřebič používejte pouze s dodanými částmi a napájecím adaptérem.
- Upozornění! Spotřebič a napájecí adaptér udržujte vždy suchý.
- Když spotřebič nabíjíte, v žádném případě nesmí přijít do styku s vodou ani jinou kapalinou.
- Po nabití vždy odpojte kabel od konektoru a odpojte napájecí adaptér z elektrické zásuvky.
- Nepouštějte spotřebič na zem.
- Nabíjecí adaptér a napájecí kabel nesmí být v případě poškození opraven. Dbejte na to, abyste nabíjecí adaptér zlikvidovali v souladu s environmentálními směrnici. Nový nabíječku můžete získat od výrobce nebo autorizovaného servisního střediska.
- Nikdy neumísťujte spotřebič, příslušenství nebo napájecí adaptér na horké povrchy nebo do jejich blízkosti.

# 1 Důležité pokyny ohledně bezpečnosti a životního prostředí

- Zkontrolujte, zda údaj napětí na typovém štítku odpovídá místní síti.
- Spotřebič skladujte mimo dosah dětí.
- Před čištěním nebo uživatelskou údržbou spotřebič vždy nejprve odpojte od napájení.
- Tento spotřebič mohou používat děti starší 8 let a osoby se sníženými fyzickými, sensorickými nebo mentálními schopnostmi, nebo bez dostatku zkušeností a znalostí v případě, že mají dozor nebo jsou instruovány ohledně bezpečného použití spotřebiče a budou seznámeny se souvisejícím nebezpečím. Děti si se spotřebičem nesmějí hrát. Čištění a údržba nesmí být prováděna dětmi bez dohledu dospělé osoby.
- Spotřebič za žádných okolností nikdy neotevírejte.
- Na škody způsobené nesprávnou manipulací se nevztahuje záruka.

# 1 Důležité pokyny ohledně bezpečnosti a životního prostředí

- Toto zařízení obsahuje baterie, které nejsou vyměnitelné.
- **VAROVÁNÍ:** K dobíjení baterie používejte pouze odnímatelnou napájecí jednotku dodávanou s tímto zařízením.
- **VAROVÁNÍ:** Před čištěním ve vodě odpojte ruční část od napájecího kabelu.
- **VAROVÁNÍ:** Adaptér nesmí spadnout do vody.
- Napájecí kabel nemačkejte ani neohýbejte a neotírejte jej o ostré hrany, abyste předešli poškození. Udržujte kabel mimo horké povrchy a otevřený oheň.
- Pokud obalové materiály skladujete, uchovávejte je mimo dosah dětí.
- Před vyjmutím baterie by měl být výrobek odpojen od elektrické sítě. Při likvidaci baterie dodržujte místní zákony a předpisy.



# 1 Důležité pokyny ohledně bezpečnosti a životního prostředí

## 1.2 Shoda se směrnicí WEEE a likvidace starého spotřebiče:

Tento spotřebič vyhovuje EU WEEE směrnici (2012/19/EU). Tento spotřebič obsahuje symbol pro likvidaci starých elektrických a elektronických zařízení (WEEE).



Tento symbol znamená, že příslušný spotřebič na konci jeho životnosti nesmí být likvidován spolu s jiným domácím odpadem. Použitý spotřebič musíte odnést do oficiální sběrný pro recyklaci elektrických a elektronických spotřebičů. Obratě se na místní úřady nebo na prodejce, od kterého jste si spotřebič zakoupili, a informujte se o umístění sběrných zařízení. Každá domácnost hraje důležitou roli ve sběru a recyklaci starých spotřebičů. Správná likvidace starého spotřebiče pomáhá předejít možným negativním následkům pro životní prostředí a lidské zdraví.

## 1.3 Shoda se směrnicí RoHS

Výrobek, který jste si zakoupili, je v souladu se směrnicí EU RoHS (2011/65/EU). Neobsahuje škodlivé a zakázané materiály uvedené ve směrnici.

# 1 Důležité pokyny ohledně bezpečnosti a životního prostředí

## 1.4 Informace o obalech



Obalové materiály spotřebiče jsou vyrobeny z recyklovatelných materiálů v souladu s Národním nařízením pro ochranu životního prostředí. Nelikvidujte obalové materiály společně s běžným komunálním odpadem. Odneste je na příslušné sběrné místo určené místní správou.

## 1.5 Informace o použitých bateriích



Tento symbol na dobíjecích bateriích/bateriích nebo na obalu znamená, že dobíjecí baterie/baterie se nesmí likvidovat s běžným domovním odpadem. Pro určité dobíjecí baterie/baterie může být tento symbol doplněn chemickým symbolem. Symboly pro rtuť (Hg) nebo olovo (Pb) se uvádějí, pokud dobíjecí baterie/baterie obsahují více než 0,0005 % rtuti nebo více než 0,004 % olova.

Dobíjecí baterie/baterie, včetně těch, které neobsahují těžké kovy, se nesmí likvidovat s domovním odpadem. Použité baterie vždy likvidujte v souladu s místními environmentálními předpisy. Informujte se o platných předpisech o likvidaci v místě vašeho bydliště.

## 2 Přehled

### 2.1 Ovládací prvky a jednotlivé části

Viz obrázek na straně 2.

1. Holicí hlava
2. Tlačítko nastavení vysoké rychlosti (Turbo)
3. Tlačítko zapnutí/vypnutí
4. LCD displej
5. Tělo spotřebiče
6. Nabíjecí základna

#### Příslušenství

7. Zastříhovací hlava

#### Další příslušenství

Síťový adaptér

Nabíjecí konektor

Čisticí kartáček

Měkký sáček

### 2.2 Technické údaje

#### Provozní teplota:

+5 °C - +40 °C

#### Skladovací teplota:

0 °C - +40 °C

#### Parametr externího napájení

**Výrobce:** E-TEK Electronics

Manufactory CO., LTD

#### Identifikátor modelu:

ZD006M050100EU

**Vstupní napětí:** 100 - 240 V~

**Vstupní frekvence:** 50/60 Hz

**Vstupní proud:** 0,3 A

**Výstupní napětí:** 5,0 V DC

**Výstupní proud:** 1,0 A

**Výstupní výkon:** 5,0 W

**Průměrná aktivní účinnost:**

77,74%

**Účinnost při nízké zátěži**

**(10%):** 73,15%

**Spotřeba energie bez zatížení:**

0,042 W

**Třída ochrany:**

Rotační pánský holicí strojek

IPX7

Adaptér IPX4

**Baterie:** Li-ion (Lithium-iontová dobíjecí baterie)

**Třída elektrické izolace:** II

Právo na změnu designu a technických údajů je vyhrazeno bez předchozího upozornění.

Hodnoty, které jsou deklarovány na označeních na vašem spotřebiči nebo v jiných tištěných dokumentech, které jsou k němu dodávány, představují hodnoty, které byly získány v laboratořích podle příslušných norem. Tyto hodnoty se mohou lišit v závislosti na používání spotřebiče a okolních podmínkách.

## 3 Napájení elektrickou energií

### 3.1 Provoz se síťovým adaptérem

Zkontrolujte, zda napětí uvedené na typovém štítku napájecího adaptéru odpovídá vaší místní síti.

Jediným způsobem odpojení spotřebiče od napájení, je odpojení síťového adaptéru.

1. Připojte nabíjecí zástrčku ke konektoru spotřebiče a síťový adaptér k elektrické zásuvce.



#### UPOZORNĚNÍ!

Drážka na nabíjecí zástrčce se musí shodovat se zářezem z konektoru spotřebiče.

- Symbol baterie na LCD začne blikat, když jsou baterie nabité. Když je strojek zcela nabitý, symbol baterie na LCD bude nepřetržitě svítit.



Doba nabíjení: 1,5 hodiny dokud není baterie zcela nabitá.

2. Symbol baterie na LCD začne blikat, když zařízení během provozu dosáhne nízké kapacity baterie.

- Když jsou baterie vybité: symbol baterie na LCD se nezobrazí.



Spotřebič vybijte normálním používáním. Potom ho nabijte na úplnou kapacitu. Maximální kapacity baterie je dosaženo až po několika cyklech nabíjení/vybijení.



Adaptér a spotřebič se může v průběhu nabíjení zahřát; jde o normální jev.



Po úplném nabití spotřebiče, vydrží v provozní době bez kabelu až 120 minut.

## 3 Napájení elektrickou energií



### UPOZORNĚNÍ!

Spotřebič nebude fungovat, když je připojen. k elektrické síti. Nepokoušejte se používat strojek, když je připojen.



Pokud jej nebudete používat, odpojte adaptér od elektrické zásuvky.



**UPOZORNĚNÍ!** Pokud jste v koupelně nebo vedle přípojky vody, používejte spotřebič pouze v režimu s baterií, nikdy ne s napájením z elektrické sítě.



Spotřebič se nenapájí z elektrické sítě, když je baterie vybitá. Během nabíjení se ujistěte, zda je spotřebič vypnutý.

## 3.2 Optimalizace životnosti dobíjecí baterie



### UPOZORNĚNÍ!

Nenechávejte přepínací adaptér připojený do elektrické zásuvky déle než 24 hodin.



### UPOZORNĚNÍ!

Dvakrát ročně baterii zcela vybijte tak, že necháte spotřebič běžet, dokud se nezastaví. Potom baterii zcela nabijte.



### UPOZORNĚNÍ!

Nepoužívejte spotřebič delší dobu, jinak může dojít ke spálení adaptéru.

## 4 Provoz

Před použitím vytáhněte zástrčku adaptéru z elektrické zásuvky a odpojte připojovací kabel z těla spotřebiče.

Doporučujeme nejprve oholit malou plochu, abyste se seznámili se zařízením a jeho používáním.

### 4.1 Holení vousů a brady

1. Při holení používejte jen mírný tlak. Stříhejte proti směru růstu vousů. Při holení náročných partií (např. pod bradou) vyhlazujte pokožku natahováním.
2. Vždy se holte proti přirozenému směru růstu chloupků na tváři. V případě bujného nebo úplného zarůstání vousů, které nelze odstranit jedním oholením, se oholte jednou rychle a povrchově a celý postup důkladně zopakujte podruhé.

3. Nejlepších výsledků dosáhnete při použití zařízení na suchou pokožku.
4. Může trvat asi 2 týdny, než se vaše pokožka přizpůsobí suchému holení.

### 4.2 Tlačítko nastavení vysoké rychlosti (2) (Turbo)

Výkon zařízení lze maximalizovat stisknutím tlačítka turbo (2).

### 4.3 Použití snímače BeardCare

Snímač BeardCare detekuje v reálném čase hustotu vousů a podle toho upravuje výkon motoru. V režimu Turbo bude snímač BeardCare neaktivní.

### 4.4 Nástavec na zastříhování vlasů

Přípojitelný zastříhovač dlouhých vlasů (7) na kotlety a chloupky na krku.

## 5 Informace

Spotřebič je třeba pravidelně čistit, abyste mohli trvale využívat jeho špičkový výkon a optimální výsledky.

### 5.1 Čištění a péče

Před čištěním vytáhněte zástrčku adaptéru z elektrické zásuvky a vyjměte přípojovací kabel z těla spotřebiče.



K čištění spotřebiče nikdy nepoužívejte tekutiny. Používejte pouze dodaný čistící kartáček a vodu.



Po každém použití odstraňte všechny zbytky chloupků.

Chloupky z holicí hlavy odstraňujte pouze pomocí čistícího kartáčku. Holicí hlavu lze čistit vodou nebo jinými vhodnými tekutinami.



Když se na LCD displeji rozsvítí ikona vody, očistěte holicí hlavu pod tekoucí vodou.



Při výměně čepelí (strana 6, obrázek 13) zarovnejte mezeru v čepeli (A) s výstupkem ve šterbině (B).

### 5.2 Skladování

- Pokud neplánujete dlouhodobější používání spotřebiče, uložte jej pečlivě.
- Ujistěte se, zda je spotřebič vypnutý a zcela suchý.
- Spotřebič uskladněte na chladném a suchém místě.
- Zajistěte, aby byl spotřebič uskladněn mimo dosah dětí.



Při uvedení do provozu, všeobecném používání a čištění dodržujte pokyny na stranách 3-4-5-6-7 tohoto návodu k obsluze.

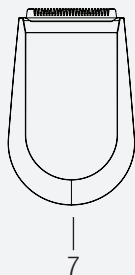
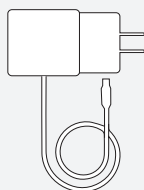
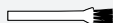
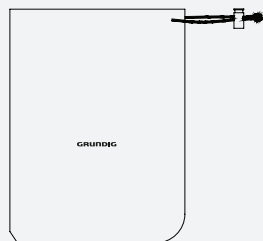
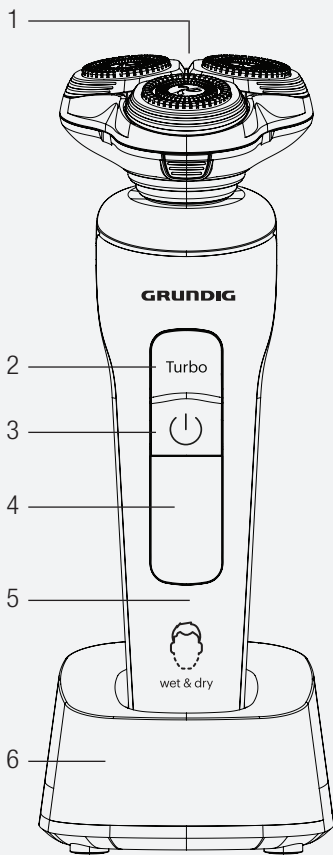



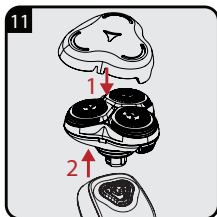
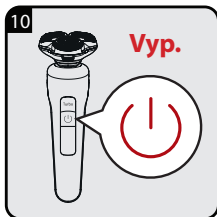
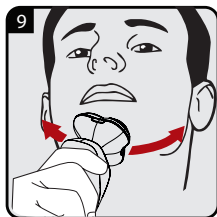
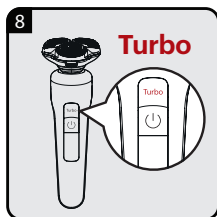
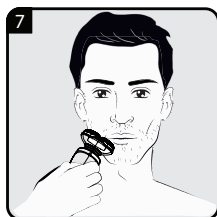
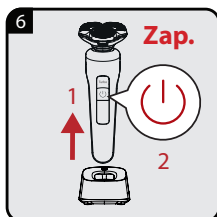
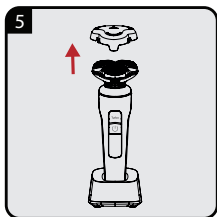
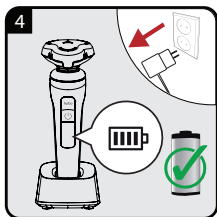
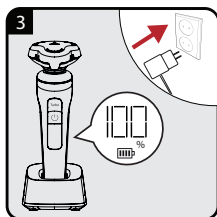
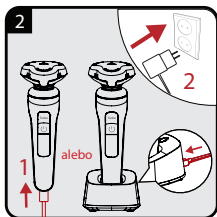

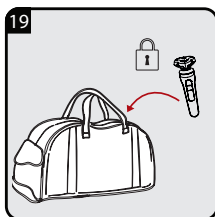
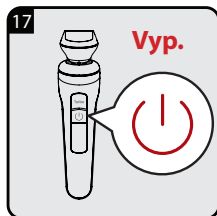
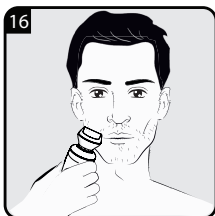
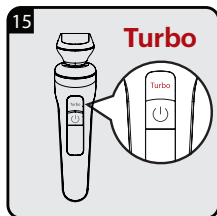
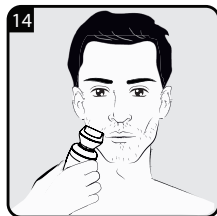
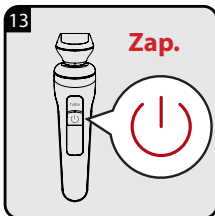

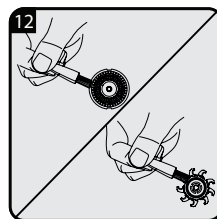
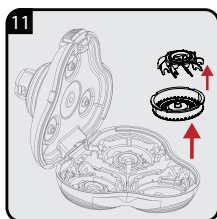
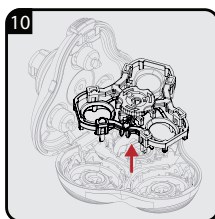
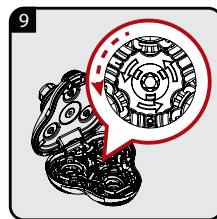
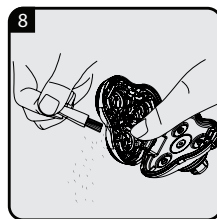
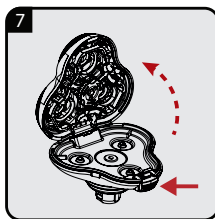
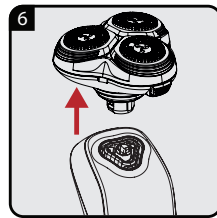
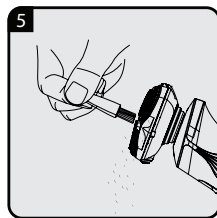
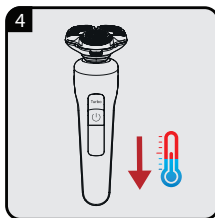
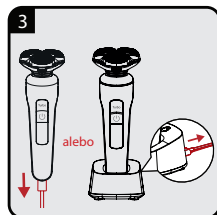
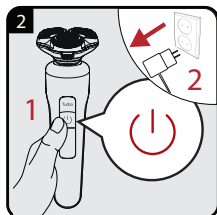
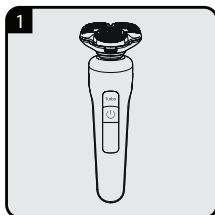

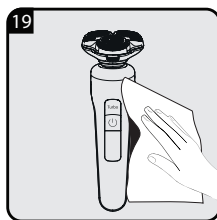
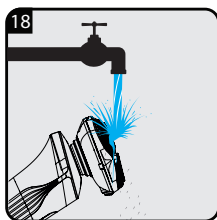
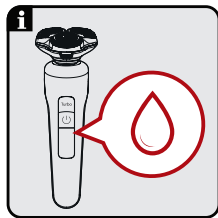
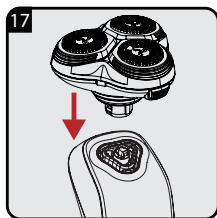
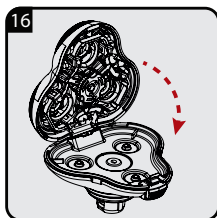
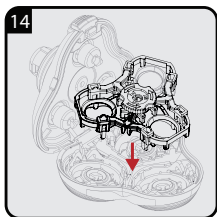
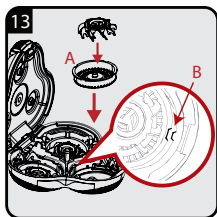

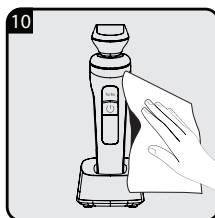
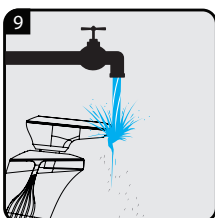
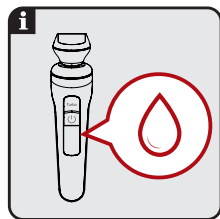
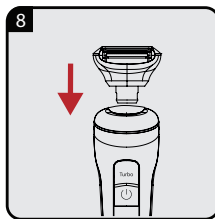
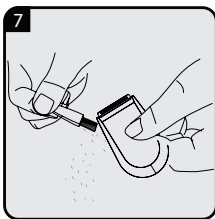
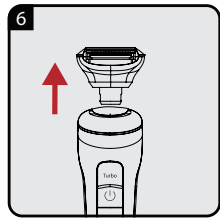
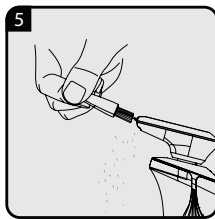
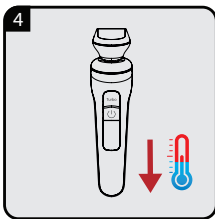
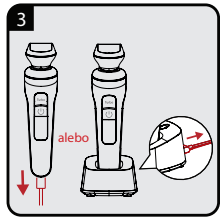
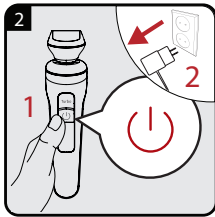
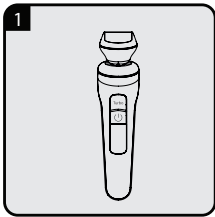

## Najskôr si prečítajte tento návod!

Vážený zákazník,  
Ďakujeme, že ste si vybrali tento produkt značky Grundig. Dúfame, že s týmto spotrebičom, ktorý bol vyrobený s využitím vysoko kvalitnej a modernej technológie, dosiahnete tie najlepšie výsledky. Preto si pred použitím produktu pozorne prečítajte celý návod na obsluhu a všetky doplňujúce dokumenty, a uchovajte ho pre ďalšie použitie. Pokiaľ spotrebič predáte ďalšej osobe, taktiež jej odovzdajte tento návod na obsluhu. Dodržiavajte pokyny a venujte pozornosť všetkým informáciám a varovaniam v tomto návode na obsluhu.

## Význam symbolov

V rôznych častiach tohto návodu sú použité nasledujúce symboly:



Dôležité informácie a užitočné tipy na použitie.



### **VAROVANIE:**

Upozornenie na nebezpečné situácie týkajúce sa ohrozenia života a majetku.



Trieda elektrickej izolácie.



**RECYKLOVANÝ  
RECYKLOVATEĽNÝ  
PAPIER**

Tento spotrebič bol vyrobený v najmodernejších závodoch priateľských k životnému prostrediu.

# 1 Dôležité pokyny ohľadom bezpečnosti a životného prostredia

Pred použitím tohto zariadenia si pozorne prečítajte tento návod na použitie! Dodržiavajte všetky bezpečnostné pokyny, aby ste predišli poškodeniu v dôsledku nesprávneho používania! Nedodržaním týchto pokynov strácate právo na záruku.

## 1.1 Všeobecná bezpečnosť

- Tento spotrebič je určený len pre domáce použitie.
- Tento spotrebič je navrhnutý len na strihanie vlasov a brady. Akékoľvek iné použitie je prísne zakázané.

-  Vhodné na použitie vo vani alebo sprche.

-  Vhodné na čistenie pod otvoreným vodovodným kohútikom.
- Spotrebič nikdy nepoužívajte, ak má strihacia hlava alebo napájací adaptér známky poškodenia. Kontaktujte autorizovaný servis.

# 1 Dôležité pokyny ohľadom bezpečnosti a životného prostredia

- Spotrebič používajte len s dodanými časťami a napájacím adaptérom.
- Upozornenie! Spotrebič a napájací adaptér udržiavajte vždy suchý.
- Keď spotrebič nabíjate, v žiadnom prípade nesmie prísť do styku s vodou ani inou kvapalinou.
- Po nabití vždy odpojte kábel od konektora a odpojte napájací adaptér z elektrickej zásuvky.
- Nepúšťajte spotrebič na zem.
- Nabíjací adaptér a napájací kábel nesmie byť v prípade poškodenia opravený. Dbajte na to, aby ste nabíjací adaptér zlikvidovali v súlade s environmentálnymi smernicami. Nový nabíjačku môžete získať od výrobcu alebo autorizovaného servisného strediska.
- Nikdy neumiestňujte spotrebič, príslušenstvo alebo napájací adaptér na horúce povrchy alebo do ich blízkosti.



# 1 Dôležité pokyny ohľadom bezpečnosti a životného prostredia

- Skontrolujte, či údaj napätia na typovom štítku zodpovedá miestnej sieti.
- Spotrebič skladujte mimo dosahu detí.
- Pred čistením alebo používateľskou údržbou spotrebič vždy najskôr odpojte od napájania.
- Tento spotrebič môžu používať deti staršie ako 8 rokov a osoby so zníženými fyzickými, senzorickými alebo mentálnymi schopnosťami, alebo bez dostatku skúseností a znalostí v prípade, že majú dozor alebo sú inštruovaní ohľadom bezpečného použitia spotrebiča a budú oboznámení so súvisiacim nebezpečenstvom. Deti sa so spotrebičom nesmú hrať. Čistenie a údržba nesmie byť vykonávaná deťmi bez dohľadu dospelšej osoby.
- Spotrebič za žiadnych okolností nikdy neotvárajte.
- Na škody spôsobené nesprávnou manipuláciou sa nevzťahuje záruka.

# 1 Dôležité pokyny ohľadom bezpečnosti a životného prostredia

- Toto zariadenie obsahuje batérie, ktoré nie sú vymeniteľné.
- **VAROVANIE:** Na dobíjanie batérie používajte iba odnímateľnú napájaciu jednotku dodávanú s týmto zariadením.
- **VAROVANIE:** Pred čistením vo vode odpojte ručnú časť od napájacieho kábla.
- **VAROVANIE:** Adaptér nesmie spadnúť do vody.
- Napájací kábel nestláčajte ani neohýbajte a neotierajte ho o ostré hrany, aby ste predišli poškodeniu. Udržujte kábel mimo horúcich povrchov a otvoreného ohňa.
- Ak obalové materiály skladujete, uchovávajte ich mimo dosahu detí.
- Pred vybratím batérie by mal byť výrobok odpojený od elektrickej siete. Pri likvidácii batérie dodržiavajte miestne zákony a predpisy.

# 1 Dôležité pokyny ohľadom bezpečnosti a životného prostredia

## 1.2 Zhoda so smernicou WEEE a likvidácia starého spotrebiča:

Tento spotrebič vyhovuje EÚ WEEE smernici (2012/19/EÚ). Tento spotrebič obsahuje symbol pre likvidáciu starých elektrických a elektronických zariadení (WEEE).



Tento symbol znamená, že príslušný spotrebič na konci jeho životnosti nesmie byť likvidovaný spolu s iným domácim odpadom. Použitý spotrebič musíte odnieť do oficiálnej zberne pre recykláciu elektrických a elektronických spotrebičov. Obráťte sa na miestne úrady alebo na predajcu, od ktorého ste si spotrebič zakúpili, a informujte sa o umiestnení zberných zariadení. Každá domácnosť hrá dôležitú úlohu v zbere a recyklácii starých spotrebičov. Správna likvidácia starého spotrebiča pomáha predísť možným negatívnym následkom pre životné prostredie a ľudské zdravie.

## 1.3 Zhoda so smernicou RoHS

Výrobok, ktorý ste si zakúpili, je v súlade so smernicou EÚ RoHS (2011/65/EÚ). Neobsahuje škodlivé a zakázané materiály, uvedené v smernici.

# 1 Dôležité pokyny ohľadom bezpečnosti a životného prostredia

## 1.4 Informácie o obaloch



Obalové materiály spotrebiča sú vyrobené z recyklovateľných materiálov v súlade s Národným nariadením pre ochranu životného prostredia.

Nelikvidujte obalové materiály spoločne s bežným komunálnym odpadom. Odneste ich na príslušné zberné miesto určené miestnou správou.

## 1.5 Informácie o použitých batériách



Tento symbol na dobíjateľných batériách/batériách alebo na obale znamená, že dobíjateľná batéria/batéria sa nesmie likvidovať s bežným domovým odpadom. Pre určité dobíjateľné batérie/batérie môže byť tento symbol doplnený chemickým symbolom. Symboly pre ortuť (Hg) alebo olovo (Pb) sa uvádzajú, ak dobíjateľné batérie/batérie obsahujú viac ako 0,0005 % ortuti alebo viac ako 0,004 % olova.

Dobíjateľné batérie/batérie, vrátane tých, ktoré neobsahujú ťažké kovy, sa nesmú likvidovať s domovým odpadom. Použité batérie vždy likvidujte v súlade s miestnymi environmentálnymi predpismi. Informujte sa o platných predpisoch o likvidácii v mieste vášho bydliska.

## 2 Prehľad

### 2.1 Ovládacie prvky a jednotlivé časti

Vid' obrázok na strane 2.

1. Holiaca hlava
2. Tlačidlo nastavenia vysokej rýchlosti (Turbo)
3. Tlačidlo zapnutia/vypnutia
4. LCD displej
5. Telo spotrebiča
6. Nabíjacia základňa

#### Príslušenstvo

7. Zastrihávací hlava

#### Ďalšie príslušenstvo

Sieťový adaptér  
Nabíjací konektor  
Čistiaca kefka  
Mäkké vrecko

### 2.2 Technické údaje

#### Prevádzková teplota:

+5 °C - +40 °C

#### Skladovacia teplota:

0 °C - +40 °C

#### Parameter externého napájania

**Výrobca:** E-TEK Electronics  
Manufactory CO., LTD

#### Identifikátor modelu:

ZD006M050100EU

**Vstupné napätie:** 100 - 240 V~

**Vstupná frekvencia:** 50/60 Hz

**Vstupný prúd:** 0,3 A

**Výstupné napätie:** 5,0 V DC

**Výstupný prúd:** 1,0 A

**Výstupný výkon:** 5,0 W

**Priemerná aktívna účinnosť:**  
77,74%

**Účinnosť pri nízkej záťaži  
(10%):** 73,15%

**Spotreba energie bez  
zaťaženia:** 0,042 W

#### Trieda ochrany:

Rotačný pánsky holiaci strojček  
IPX7

Adaptér IPX4

**Batérie:** Li-ion (Lítium-iónová  
dobíjateľná batéria)

#### Trieda elektrickej izolácie: II

Právo na zmenu dizajnu  
a technických údajov  
je vyhradené bez  
predchádzajúceho upozornenia.

Hodnoty, ktoré sú deklarované na označeniach na vašom spotrebiči alebo v iných tlačených dokumentoch, ktoré sú k nemu dodávané, predstavujú hodnoty, ktoré boli získané v laboratóriách podľa príslušných noriem. Tieto hodnoty sa môžu líšiť v závislosti od používania spotrebiča a okolitých podmienok.

## 3 Napájanie elektrickou energiou

### 3.1 Prevádzka so sieťovým adaptérom

Skontrolujte, či napätie uvedené na typovom štítku napájacieho adaptéra zodpovedá vašej miestnej sieti.

Jediným spôsobom odpojenia spotrebiča od napájania, je odpojenie sieťového adaptéra.

1. Pripojte nabíjajúcu zástrčku ku konektoru spotrebiča a sieťový adaptér k elektrickej zásuvke.



#### **UPOZORNENIE!**

Drážka na nabíjajúcej zástrčke sa musí zhodovať so zárezom z konektore spotrebiča.

- Symbol batérie na LCD začne blikať, keď sú batérie nabité. Keď je strojček úplne nabitý, symbol batérie na LCD bude nepretržite svietiť.



Čas nabíjania: 1,5 hodiny pokiaľ nie je batéria úplne nabitá.

2. Symbol batérie na LCD začne blikať, keď zariadenie počas prevádzky dosiahne nízku kapacitu batérie.

- Keď sú batérie vybité: symbol batérie na LCD sa nezobrazí.



Spotrebič vybijajte normálnym používaním. Potom ho nabite na úplnú kapacitu. Maximálna kapacita batérie sa dosiahne až po niekoľkých cykloch nabíjania/vybíjania.



Adaptér a spotrebič sa môže v priebehu nabíjania zohriať; ide o normálny jav.



Po úplnom nabití spotrebiča, vydrží v prevádzkovom čase bez kábla až 120 minút.

## 3 Napájanie elektrickou energiou



### **UPOZORNENIE!**

Spotrebič nebude fungovať, keď je pripojený k elektrickej sieti. Nepokúšajte sa používať strojček, keď je pripojený.



Ak ho nebudete používať, odpojte adaptér od elektrickej zásuvky.



### **UPOZORNENIE!**

Ak ste v kúpeľni alebo vedľa prípojky vody, používajte spotrebič len v režime s batériou, nikdy nie s napájaním z elektrickej siete.



Spotrebič sa nenapája z elektrickej siete, keď je batéria vybitá. Počas nabíjania sa uistite, či je spotrebič vypnutý.

## 3.2 Optimalizácia životnosti dobíjateľnej batérie



### **UPOZORNENIE!**

Nenechávajte prepínací adaptér pripojený do elektrickej zásuvky dlhšie ako 24 hodín.



### **UPOZORNENIE!**

Dvakrát ročne batériu úplne vybite tak, že necháte spotrebič bežať, pokiaľ sa nezastaví. Potom batériu úplne nabite.



### **UPOZORNENIE!**

Nepoužívajte spotrebič dlhší čas, inak môže dôjsť k spáleniu adaptéra.

## 4 Prevádzka

Pred použitím vytiahnite zástrčku adaptéra z elektrickej zásuvky a odpojte pripojovací kábel z tela spotrebiča. Odporúčame najskôr oholiť malú plochu, aby ste sa zoznámili so zariadením a jeho používaním.

### 4.1 Holenie fúzov a brady

1. Pri holení používajte len mierny tlak. Strihajte proti smeru rastu fúzov. Pri holení náročných partií (napr. pod bradou) vyhladzujte pokožku ťažovaním.
2. Vždy sa hoľte proti prirodzenému smeru rastu chĺpkov na tvári. V prípade bujného alebo úplného zarastania fúzov, ktoré nie je možné odstrániť jedným oholením, sa ohoľte raz rýchlo a povrchovo a celý postup dôkladne zopakujte druhýkrát.

3. Najlepšie výsledky dosiahnete pri použití zariadenia na suchú pokožku.
4. Môže trvať asi 2 týždne, kým sa vaša pokožka prispôsobí suchému holeniu.

### 4.2 Tlačidlo nastavenia vysokej rýchlosti (2) (Turbo)

Výkon zariadenia možno maximalizovať stlačením tlačidla turbo (2).

### 4.3 Použitie snímača BeardCare

Snímač BeardCare detekuje v reálnom čase hustotu chĺpkov brady a podľa toho upravuje výkon motora. V režime Turbo bude snímač BeardCare neaktívny.

### 4.4 Nástavec na zastrihávanie vlasov

Pripojiteľný zastrihávač dlhých vlasov (7) na kotlety a chĺpky na krku.



## 5 Informácie

Spotrebič je potrebné pravidelne čistiť, aby ste mohli trvalo využívať jeho špičkový výkon a optimálne výsledky.

### 5.1 Čistenie a starostlivosť

Pred čistením vyťahnite zástrčku adaptéra z elektrickej zásuvky a vyberte pripojovací kábel z tela spotrebiča.



Na čistenie spotrebiča nikdy nepoužívajte tekutiny. Používajte iba dodanú čistiacu kefku a vodu.



Po každom použití odstráňte všetky zvyšky chlápok.

Chlápky z holiacej hlavy odstraňujte iba pomocou čistiacej kefy. Holiacu hlavu je možné čistiť vodou alebo inými vhodnými tekutinami.



Keď sa na LCD displeji rozsvieti ikona vody, očistite holiacu hlavu pod tečúcou vodou.



Pri výmene čepeľí (strana 6, obrázok 13) zarovnajte medzeru v čepeľi (A) s výstupkom v štrbine (B).

### 5.2 Skladovanie

- Ak neplánujete dlhodobejšie používanie spotrebiča, uložte ho starostlivo.
- Uistite sa, či je spotrebič vypnutý a úplne suchý.
- Spotrebič uskladnite na chladnom a suchom mieste.
- Zaistite, aby bol spotrebič uskladnený mimo dosahu detí.



Pri uvedení do prevádzky, všeobecnom používaní a čistení dodržiavajte pokyny na stranách 3-4-5-6-7 tohto návodu na obsluhu.

# GRUNDIG

Beko Grundig Deutschland GmbH  
Rahmannstraße 3  
65760 Eschborn

[www.grundig.com](http://www.grundig.com)