



Nedis SmartLife



## Chytrá rohová podlahová lampa

Číslo položky: WIFILD20RGBW



Nedis BV  
De Tweeling 28, 5215 MC 's-Hertogenbosch, Nizozemsko

### O tomto dokumentu

Tento dokument je uživatelskou příručkou a obsahuje veškeré informace potřebné ke správnému, účinnému a bezpečnému používání výrobku.

Tato uživatelská příručka je určena koncovému uživateli. Před instalací či používáním výrobku si pečlivě přečtěte zde obsažené informace.

- Příručku vždy uchovejte spolu s výrobkem pro případné budoucí použití.
- Obal uschovejte pro případné budoucí použití.

### Použité symboly

#### **VAROVÁNÍ!**

Toto slovo se používá k označení potenciálně nebezpečné situace, která, pokud se jí nevyhnete, může mít za následek smrt nebo vážné zranění.

#### **UPOZORNĚNÍ!**

Toto slovo se používá k označení potenciálně nebezpečné situace, která, pokud se jí nevyhnete, může mít za následek lehké nebo střední zranění.

#### ***UPOZORNĚNÍ***

Toto slovo se používá k popisu postupů nesouvisejících s fyzickým zraněním.

Označuje důležité informace, které přímo nesouvisejí s bezpečností.

## Popis výrobku

### Přehled produktu

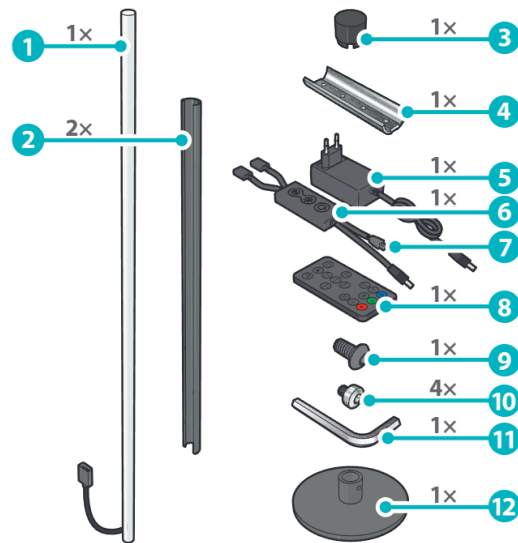

1 Světelná lišta

2 Plášť

3 Gumová krytka

4 Spojovací destička

5 Napájecí adaptér

6 Ovladač

7 IR přijímač

8 Dálkové ovládání

9 Šroub s inbusovou hlavou

## 12 Základna

# Bezpečnost

## Zamýšlené a předpokládané nezamýšlené použití

Tato podlahová lampa je určena k osvětlení místnosti bílým nebo barevným ambientním světlem.

Výrobek používejte pouze tak, jak je popsáno v této uživatelské příručce.

Jakékoli jiné použití výrobku, které není popsáno v této příručce, je považováno za nezamýšlené použití a může vést ke zranění, poškození výrobku a zrušení záruky.

Níže uvedené případy jsou považovány za předvídatelné nezamýšlené použití:

- Nedodržení pokynů v této uživatelské příručce.
- • Neoprávněné úpravy výrobku.
- • Použití náhradních dílů nebo příslušenství, které není doporučeno výrobcem.
- • Neodstranění vad výrobku, které zvyšují bezpečnostní rizika.
- • Používání, které vybočuje ze stanovených provozních podmínek.

## Bezpečnostní pokyny

### **VAROVÁNÍ!**

Riziko požáru:

- Výrobek nepoužívejte, pokud je jakákoli část poškozená nebo vadná. Poškozený nebo vadný výrobek okamžitě vyměňte.

Elektrické riziko:

- Neponořujte výrobek do vody ani jiných kapalin.
- Nesnažte se výrobek otevřít. Výrobek smí za účelem údržby otevírat pouze autorizovaný technik.

Riziko udušení:

- Nenechte děti, aby si hrály s obalovým materiálem. Obalový materiál uchovávejte mimo dosah dětí.

### **UPOZORNĚNÍ!**

Riziko převrhnutí:

**UPOZORNĚNÍ**

Riziko poškození výrobku:

- Na výrobku neprovádějte žádné úpravy. Úpravy mohou ovlivnit bezpečnost, záruku a řádné fungování výrobku.
- Zabraňte pádu výrobku a chraňte jej před nárazy. Nadměrné vibrace mohou vést k uvolnění spojů a mohou ovlivnit řádný provoz zařízení.

## Instalace

### Instalace výrobku

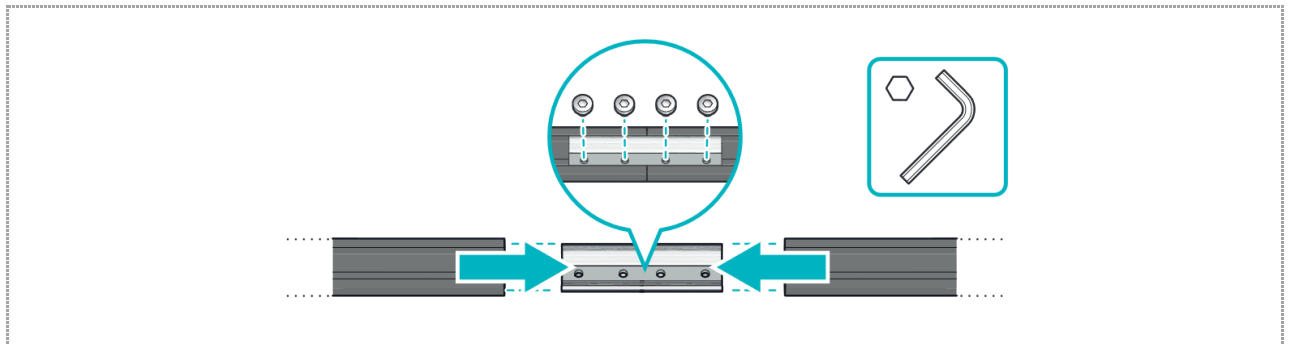

1. Spojte dvě části pláště pomocí spojovací destičky a čtyř šroubů s inbusovou hlavou. Dotáhněte šroub inbusovým klíčem.

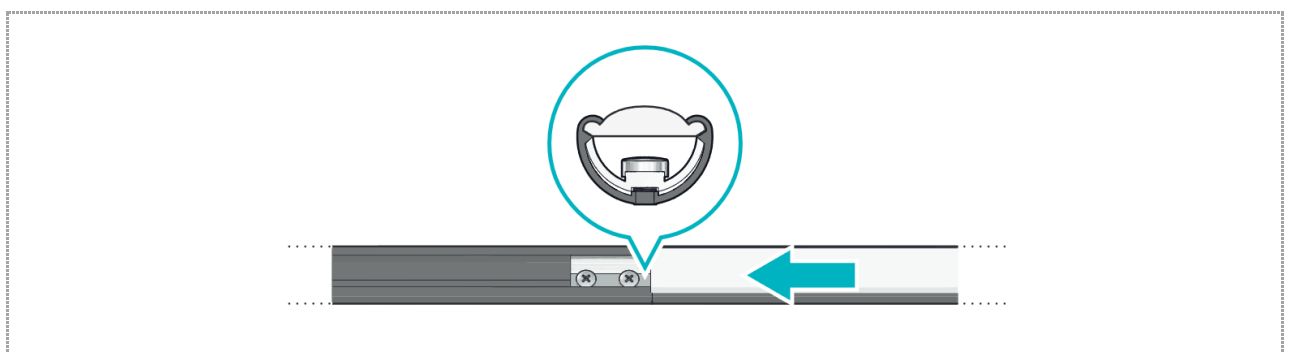

2. Zasuňte světelnou lištu do pláště.

## Uživatelská příručka

CS | ▾

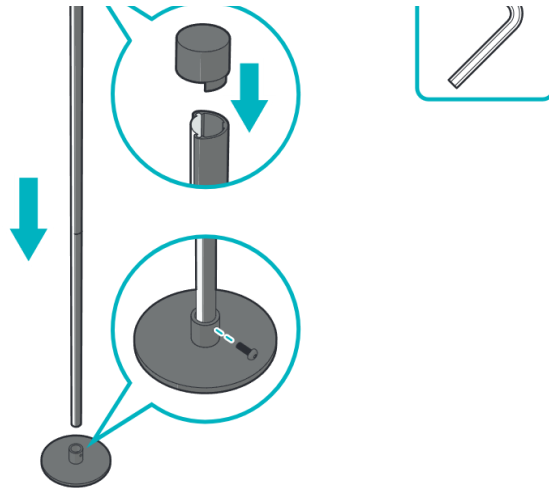

3. Vložte lampu do základny.
4. Připojte lampu k základně pomocí šroubu s inbusovou hlavou. Dotáhněte šroub inbusovým klíčem.
5. Nasadte gumovou krytku na horní stranu lampu.

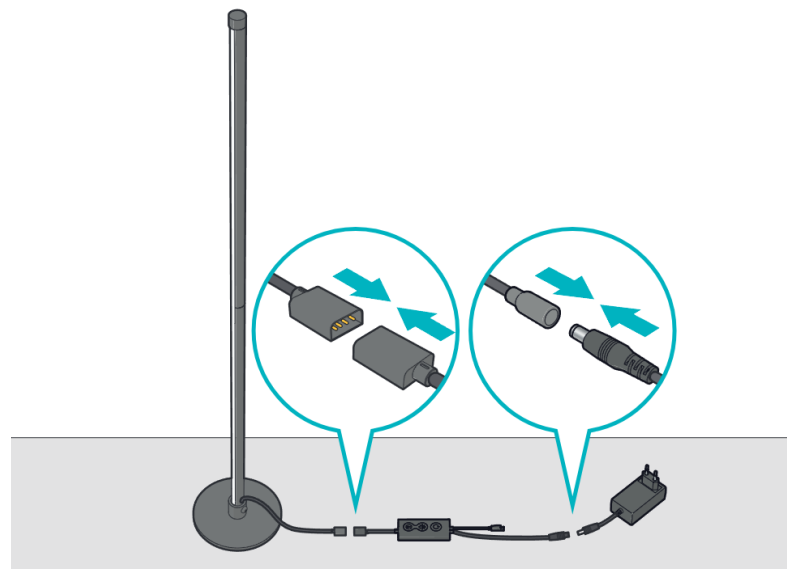

6. Připojte ke světelné liště ovladač.
7. Připojte k ovladači napájecí adaptér.

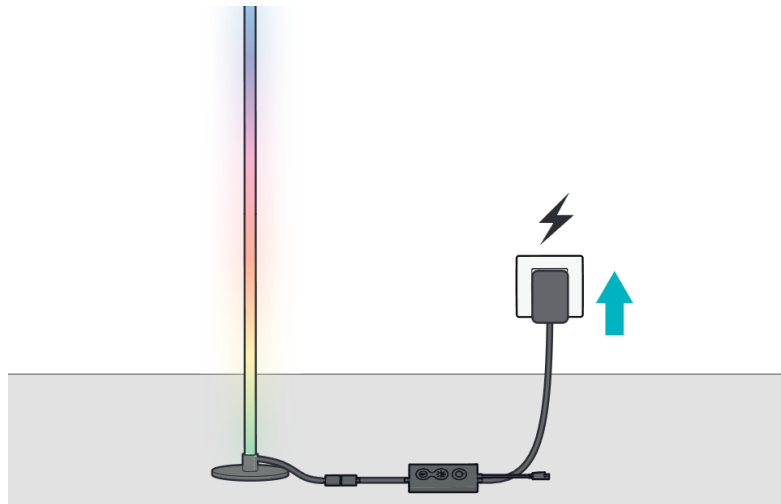

8. Zapojte napájecí adaptér do zásuvky.



Po zapojení adaptéru do zásuvky začne světlo automaticky každé dvě sekundy blikat.

Pokud se světlo automaticky nerozbliká, stiskem a podržením tlačítka zapnutí/vypnutí na 5 sekund aktivujte nastavení Wi-Fi.

9. Zadejte údaje sítě Wi-Fi a klepněte na **Potvrdit**.
10. Řiďte se pokyny uvedenými v aplikaci.

---



## Použití

---







### Ovladač

## Uživatelská příručka

CS | ▾

	<p>Zapínání/vypínání výrobku.</p> <p>Stisk a podržení na dobu 5 s: Aktivace nastavení Wi-Fi pro připojení výrobku k aplikaci SmartLife ve vašem mobilním zařízení prostřednictvím Wi-Fi.</p>
	<p>Krátké stisknutí: Změny rychlosti přechodu mezi barvami.</p> <p>Stisk a podržení: Změna jasu.</p>
	<p>Dvojité stisknutí: Změna režimu (statický, přednastavení, vlastní nebo hudba).</p> <p>Stisk a podržení: (De)aktivace hudebního režimu.</p>

## Dálkové ovládání

	<p>Aktivace světelných efektů v reakci na zvuk.</p>
	<p>Spuštění/pozastavení světel.</p>
	<p>Zapínání/vypínání výrobku.</p>
	<p>Změna režimu (statický, přednastavení, vlastní nebo hudba).</p>
	<p>Změny rychlosti přechodu mezi barvami.</p>
	<p>Náhodná změna světelného režimu.</p>



Změna teploty barvy světla.

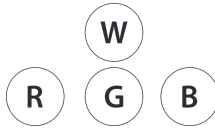

Změna barvy světla na bílou, červenou, zelenou nebo modrou.



## Získání aplikace Nedis SmartLife



Download



Nedis SmartLife



Stáhněte si aplikaci Nedis SmartLife umožňující připojení, ovládání a kombinování všech výrobků Nedis SmartLife.

## Údržba

### VAROVÁNÍ!

Elektrické riziko:

- Neponořujte výrobek do vody ani jiných kapalin.
- Nesnažte se výrobek otevřít. Výrobek smí za účelem údržby otevírat pouze autorizovaný technik.



## Řešení problémů

Problém	Možná příčina	Možné řešení
Výrobek se nepřipojí k aplikaci Nedis Smartlife.	Výrobek není připojen ke zdroji napájení.	Zkontrolujte napájecí kabely.
	Vaše mobilní zařízení není připojení k Wi-Fi.	Připojte své mobilní zařízení k Wi-Fi.
	Směrovač je nastavený na 5Ghz Wi-Fi.	Nastavte směrovač na 2,4Ghz Wi-Fi.
	Výrobek není v režimu párování.	Stiskem a podržením tlačítka zap./vyp. na dobu 5 sekund aktivujte nastavení Wi-Fi.

- Pokud potíže přetrvávají, obraťte se na dodavatele nebo oddělení služeb zákazníkům společnosti Nedis.

## Likvidace



Pro více informací se obraťte na prodejce nebo místní orgány odpovědné za nakládání s odpady.

Likvidaci tohoto produktu provádějte v příslušné sběrně. Nevyhazujte tento výrobek s komunálním odpadem.

## Vyloučení odpovědnosti

Společnost Nedis si vyhrazuje právo měnit design, specifikace a kritéria výkonu výrobku bez předchozího oznámení či jakékoli povinnosti.

## Prohlášení o shodě

Kompletní prohlášení o shodě (a případně bezpečnostní list) můžete najít a stáhnout na adrese:

[nedis.cz/WIFILD20RGBW#support](https://nedis.cz/WIFILD20RGBW#support)

- 
- 
- 
- 
- 
- 
- 
- 
- 
- 
- 
-