

Hisense

PARTY REPRODUKTOR

Model: Party Rocker One

Party Rocker One Plus

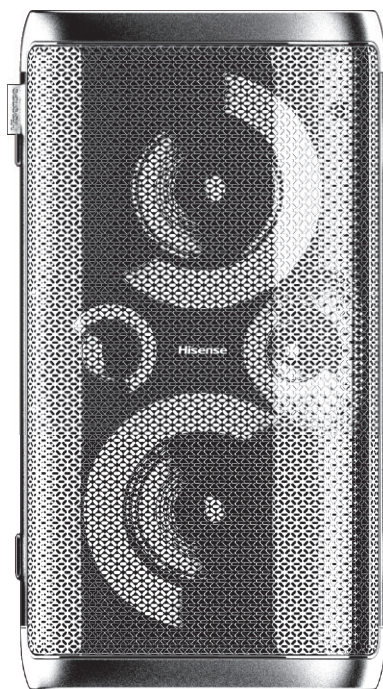

UŽIVATELSKÁ PŘÍRUČKA



Před používáním si pečlivě přečtěte všechny bezpečnostní pokyny a schovejte si tuto uživatelskou příručku i pro budoucí použití.



CZ

Obsah

Důležité bezpečnostní pokyny	2
Funkce	5
Obsah balení	5
Nákres výrobku	6
Pohled shora	6
Pohled zezadu	7
Připojení	8
Připojení napájení	8
Zdířka AUX IN/AUX OUT	8
Zdířka pro MIC	9
Zdířka pro GUITAR	9
PŘIPOJENÍ BEZDRÁTOVÉHO MIKROFONU (jen pro Party Rocker One Plus)	10
Základní ovládání	11
Pohotovostní režim / ZAPNUTÍ	11
DJ efekt	11
Výběr režimů	11
Úprava hlasitosti	11
Přednastavený ekvalizér	11
Nastavení basů	11
Úprava LED osvětlení	11
Používání vstupu AUX	11
Bezdrátové Nabíjení	11
Ovládání Bluetooth	12
Párování se zařízeními podporujícími Bluetooth	12
Poslech hudby ze zařízení s Bluetooth	12
Připojení TWS	12
Ovládání USB	13
Ovládání USB	13
Nabíjení z portu USB	13
Používání FM rozhlasu	14
Nabíjení baterie party reproduktoru	14
Nabíjení vestavěné baterie	14
Řešení problémů	15
Specifikace	16

Důležité bezpečnostní pokyny

CZ

	POZOR NEBEZPEČÍ ÚRAZU ELEKTRICKÝM PROUDEM – NEOTEVÍRÁT	
UPOZORNĚNÍ: ABY SE SNÍŽILO RIZIKO ÚRAZU ELEKTRICKÝM PROUDEM, NESNÍMEJTE KRYT (NEBO ZADNÍ STĚNU). UVNITŘ SE NENACHÁZĚJÍ ŽÁDNÉ SOUČÁSTI, KTERÉ BY MOHL UŽIVATEL SÁM OPRAVIT. OPRAVY PŘENECHTE KVALIFIKOVANÝM SERVISNÍM PRACOVNÍKŮM.		



Symbol blesku se šipkou v rovnostranném trojúhelníku upozorňuje uživatele na přítomnost neizolovaného „nebezpečného napětí“ uvnitř výrobku, které může být tak vysoké, že pro člověka představuje riziko úrazu elektrickým proudem.



Symbol vykřičníku v rovnostranném trojúhelníku upozorňuje uživatele na přítomnost důležitých pokynů pro provoz, údržbu nebo servis, které jsou uvedené v dokumentaci k přístroji.

Bezpečnost

- 1 Přečtěte si tyto pokyny – Před zahájením používání tohoto výrobku je nutné přečíst všechny bezpečnostní a provozní pokyny.
- 2 Tyto pokyny si uschovejte – Bezpečnostní a provozní pokyny je třeba uschovat, abyste do nich mohli znovu nahlédnout.
- 3 Dbejte na všechny výstrahy – Je třeba dbát na všechny výstrahy uvedené na přístroji a v pokynech pro obsluhu.
- 4 Dodržujte všechny pokyny – Je třeba dodržovat všechny pokyny pro obsluhu a používání přístroje.
- 5 Nepoužívejte tento přístroj v blízkosti vody – Přístroj se nesmí používat v blízkosti vody nebo vlhkosti, například ve vlhkém sklepě, u bazénu a na podobných místech.
- 6 Čistěte pouze suchým hadříkem.
- 7 Nezakrývejte žádné ventilační otvory. Instalaci proveďte podle pokynů výrobce.
- 8 Neumísťujte v blízkosti zdrojů tepla, například radiátorů, výdechů tepelných rozvodů, sporáků nebo jiných zařízení (např. zesilovačů), které produkují teplo.
- 9 V případě nesprávně provedené výměny baterií může dojít k výbuchu. Při výměně používejte pouze stejné nebo odpovídající typ.

10 Neobcházejte bezpečnostní prvky jednopólových nebo zemnicích elektrických zástrček. Jednopólová zástrčka má dvě čepele, z nichž jedna je o něco širší. Zemnicí zástrčka má dvě čepele a třetí kolík pro uzemnění. Širší čepel nebo třetí kolík slouží pro vaši bezpečnost. Pokud dodaná zástrčka nepasuje do vaší zásuvky, obraťte se na elektrikáře, aby zajistil výměnu zastaralého typu zásuvky.

11 Chraňte napájecí šňůru, aby se na ni nešlapalo nebo nedocházelo k její deformaci, zejména v okolí zástrček, rozvodjek a v místech, kde vychází ze zařízení.

12 Používejte pouze doplňky a příslušenství určená výrobcem.

13 Používejte pouze s vozíkem, stojanem, stativem, držákem nebo stolkem určeným výrobcem nebo prodáváním s přístrojem. Při umístění na vozík nebo pojízdný nábytek s ním pojeďte opatrně, aby se přístroj na vozíku nepřevrhl a nezpůsobil zranění.



14 Odpojte napájení přístroje během bouřky nebo pokud přístroj nebudete delší dobu používat.

15 Veškeré servisní zásahy přenechte kvalifikovaným pracovníkům. Servisní zásah je nutný v případě, že došlo k jakémukoli poškození přístroje, například poškození napájecího kabelu nebo zástrčky, k polití přístroje, pádu objektu do přístroje, vystavení přístroje vlhkosti nebo dešti, nestandardnímu chování přístroje nebo pádu přístroje.

16 Tento přístroj patří mezi elektrické spotřebiče s třídou ochrany II s dvojitou izolací. Byl navržen tak, aby nevyžadoval bezpečnostní připojení k elektrickému uzemnění.

17 Abyste zabránili vzniku požáru nebo úrazu elektrickým proudem, nevystavujte tento přístroj dešti nebo vlhkosti. Na přístroj nesmí kapat nebo cákat žádné kapaliny a nesmí se na něj umísťovat žádné předměty naplněné kapalinami, například vázy.

18 Napájecí zástrčka se používá k odpojení zařízení a musí být snadno přístupná.

Varování

- Baterie (sady baterií nebo akumulátory) se nesmějí vystavovat působení vysokých teplot, například ohni nebo jiným přímým zdrojům tepla.
- Tyto servisní pokyny jsou určeny pouze kvalifikovaným servisním pracovníkům. Abyste

Důležité bezpečnostní pokyny

snížili riziko zásahu elektrickým proudem, neprovádějte žádné jiné servisní zásahy než ty, které jsou uvedeny v pokynech pro obsluhu, pokud k tomu nemáte příslušnou kvalifikaci.

- Vyhnete se tomu, aby se do zařízení dostaly cizí předměty a kapaliny.
- Neumísťujte na zařízení nebo do jeho přímé blízkosti otevřený oheň, např. zapálené svíčky.
- Nepoužívejte žádné agresivní nebo abrazivní čisticí prostředky. Mohly by poškodit povrch zařízení.
- Před zapojením nebo zapnutím přístroje si nejprve prostudujte informace o elektrickém napájení a bezpečnosti na spodní nebo zadní straně přístroje.
- Minimální vzdálenost kolem přístroje pro zajištění dostatečné ventilace je 5 cm.
- Větrání přístroje nesmí být zhoršeno zakrytím ventilačních otvorů objekty, například novinami, ubrusem, závěsy apod.
- Na zařízení se nesmějí umísťovat žádné zdroje otevřeného ohně, například zapálené svíčky.
- Baterie je třeba recyklovat nebo likvidovat v souladu s národními a místními předpisy.
- Přístroj se smí používat v mírném nebo tropickém klimatu.
- Označovací štítek je nalepen na spodní nebo zadní straně přístroje.



VAROVÁNÍ

BATERIE NEPOLYKEJTE, NEBEZPEČÍ POLEPTÁNÍ CHEMIKÁLIEMI

Pokud máte podezření, že došlo ke spolknutí baterií nebo k jejich vniknutí do libovolné části těla, okamžitě vyhledejte lékařskou pomoc. Nové i použité baterie uchovávejte mimo dosah dětí. Pokud nejde o bateriový prostor bezpečně uzavřít, přestaňte produkt používat a uložte ho mimo dosah dětí. Dálkový ovladač dodávaný s tímto produktem obsahuje knoflíkovou baterii. Pokud dojde ke spolknutí knoflíkové baterie, může již během 2 hodin způsobit vážné poleptání vnitřností a následnou smrt.



Správná likvidace tohoto výrobku. Toto označení znamená, že výrobek nesmí být v rámci EU likvidován jako součást komunálního odpadu.

Abyste zabránili možnému poškození životního prostředí a zdraví lidí v důsledku nesprávné likvidace odpadů, zajistíte odpovědnou recyklaci výrobku a přispějete k udržitelnému využívání druhotných surovin. Použitý přístroj vraťte prostřednictvím sběrných a recyklačních systémů, nebo se obraťte na prodejce tohoto přístroje, který výrobek předá k ekologicky bezpečné recyklaci.



Slovní značka a logo Bluetooth® jsou registrované ochranné známky vlastněné společností Bluetooth SIG, Inc. Jsme držitelé licence k používání těchto značek. Ostatní ochranné známky a obchodní názvy jsou majetkem příslušných vlastníků.

CZ

INFORMACE FCC (pro zákazníky z USA)

Varování:

Pokud dojde ke změnám nebo úpravám, které nejsou výslovně schváleny stranou odpovídající za dodržování předpisů, může uživatel ztratit právo tento přístroj dále používat.

POZNÁMKY:

- Tento přístroj byl testován a vyhovuje limitům pro digitální zařízení třídy B podle části 15 předpisů FCC. Tyto limity jsou navrženy tak, aby poskytovaly přiměřenou ochranu proti škodlivému rušení při instalaci v domácnosti. Tento přístroj generuje, využívá a může vyzařovat vysokofrekvenční energii a pokud není nainstalován a používán podle pokynů, může způsobovat škodlivé rušení rádiové komunikace.
- Není však možné zaručit, že v konkrétní instalaci nedojde ke vzniku rušení. Pokud tento přístroj skutečně způsobí škodlivé rušení příjmu rozhlasu nebo televize, což lze poznat, když přístroj vypnete a znovu zapnete, doporučuje se uživateli odstranit rušení pomocí jednoho nebo několika následujících opatření:
 - Změnou orientace přijímací antény nebo jejím přemístěním.
 - Zvýšením vzdálenosti mezi přístrojem a přijímačem.
 - Zapojením přístroje do zásuvky na jiném okruhu, než ke kterému je připojen přijímač.
 - Žádostí o pomoc a konzultaci s prodejcem nebo zkušeným rádiovým či televizním technikem.
- Toto zařízení vyhovuje části 15 předpisů FCC. Provoz je možný při dodržení následujících dvou podmínek:
 - (1) toto zařízení nesmí způsobovat škodlivé rušení a
 - (2) toto zařízení musí vydržet přijímané rušení, včetně rušení, které může způsobit nežádoucí chování.
- Aby byla zajištěna shoda s limity FCC třídy B, musí být s tímto přístrojem použity stíněné kabely.

Důležité bezpečnostní pokyny

CZ

Upozornění IC

Toto zařízení obsahuje jeden či více vysílačů/ přijímačů osvobozených od licence, které jsou v souladu s RSS osvobozenými od licence kanadského ministerstva pro inovace, vědu a hospodářský rozvoj. Provoz je možný při dodržení následujících dvou podmínek:

- (1) Toto zařízení nesmí způsobovat škodlivé rušení.
- (2) Toto zařízení musí vydržet přijímané rušení, včetně rušení, které může způsobit nežádoucí chování zařízení.

VF upozornění pro přenosné zařízení:

- Zařízení bylo vyhodnoceno jako vyhovující obecným požadavkům na VF expozici. Zařízení lze používat v podmínkách expozice z přenosných zařízení bez omezení.



UPOZORNĚNÍ: Tento produkt vás může vystavit působení chemických látek včetně Pb, o kterém je ve státě Kalifornie známo, že způsobuje rakovinu. Více informací najdete na www.P65Warnings.ca.gov

VF upozornění pro mobilní zařízení:

- Tento přístroj splňuje limity FCC pro expozici zářením stanovené pro nekontrolované prostředí. Tento přístroj je nutné instalovat a provozovat v minimální vzdálenosti 20 cm mezi vysílačem a vaším tělem.

RED

- Společnost Hisense International Co., Ltd. tímto prohlašuje, že typ rádiového zařízení Party Rocker One / Party Rocker One Plus je v souladu se směrnicí 2014/53/EU. Úplné znění prohlášení o shodě pro EU je k dispozici na této internetové adrese:
<https://hisense.fr>
<https://hisense.de>

UKKA

- Společnost Hisense International Co., Ltd. tímto prohlašuje, že typ rádiového zařízení Party Rocker One / Party Rocker One Plus je v souladu s nařízeními z roku 2017 o rádiových zařízeních. Úplné znění prohlášení o shodě pro EU je k dispozici na této internetové adrese: <https://hisense.co.uk>

Provozní okolní teplota: 0 až 45°C

Skladovací a přepravní okolní teplota:

-10 - 60°C, nadmořská výška max. 5000 m (tlak vzduchu min. 45 kPa)

UPOZORNĚNÍ:

- výměna baterie za nesprávný typ může narušit funkčnost bezpečnostních opatření;
- vhození baterie do ohně či horké trouby nebo mechanické drcení či řezání baterie může vyvolat výbuch;
- ponechání baterie v prostředí s velmi vysokou okolní teplotou, například na slunci, horkém povrchu nebo u ohně může způsobit výbuch nebo únik hořlavých kapalin či plynů;
- vystavení baterie velmi nízkému tlaku vzduchu může způsobit výbuch nebo únik hořlavých kapalin či plynů.

CAUTION

Při výměně baterie za nesprávný typ hrozí riziko požáru nebo výbuchu!

Funkce

Děkujeme vám za zakoupení našeho produktu. Před připojením a provozováním tohoto produktu si přečtěte tuto příručku. Schovejte si tuto příručku i pro budoucí použití.

- Přehrávání přes Bluetooth
- VSTUP AUX
- FM tuner
- USB SLOT
- Funkce pro mikrofon
- Funkce pro kytaru
- Několik režimů zvukových efektů ekvalizéru

CZ

Obsah balení

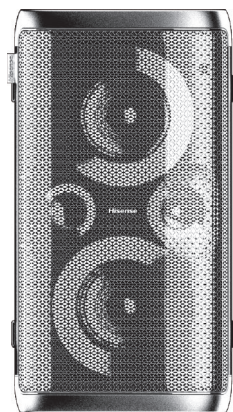

Hlavní přístroj

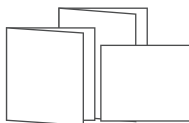

Uživatelská Příručka
Průvodce pro rychlý start
Záruční list



2 × bezdrátový mikrofon
(jen pro Party Rocker One Plus)



* Síťový napájecí kabel



4 × baterie AA (1,5V)
(jen pro Party Rocker One Plus)

* Počet napájecích kabelů a typ zástrčky se liší podle regionu.

Nákres výrobku

Pohled shora

CZ

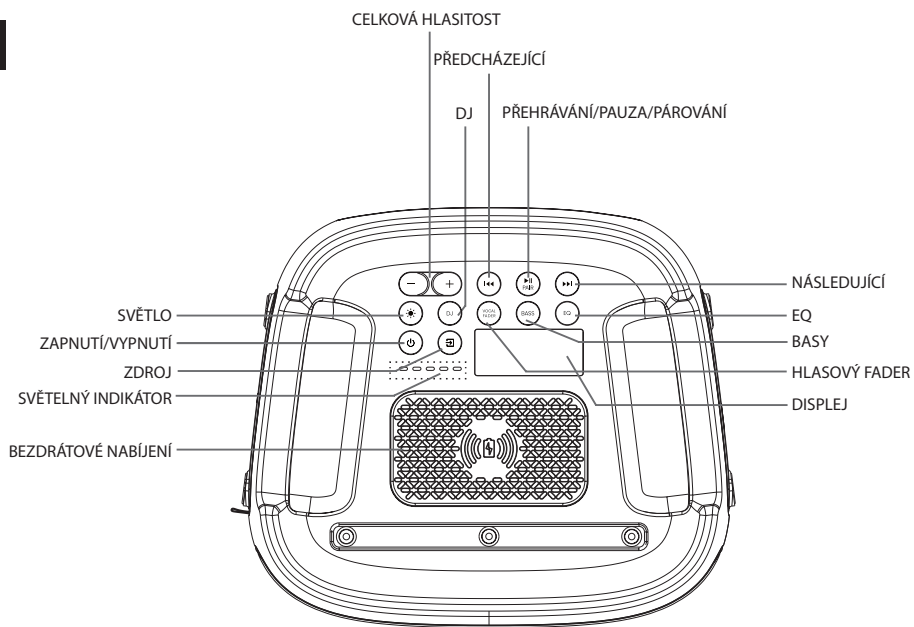

Ovládací prvky Party Rocker One

SVĚTLO ☀️	Výběr různých světelných režimů indikátoru LED
ZAPNUTÍ/VYPNUTÍ ⏻	Zapnutí a vypnutí
ZDROJ 📻	Výběr funkce přehrávání
SVĚTELNÝ INDIKÁTOR	Indikátor nabíjení vestavěné baterie
BEZDRÁTOVÉ NABÍJENÍ	Bezdrátové nabíjení
CELKOVÁ HLASITOST (-) (+)	Zvýšení nebo snížení úrovně hlasitosti
DJ	DJ efekt
PŘEDCHÁZEJÍCÍ ⏮	Stisknutím přejdete na předcházející skladbu
PŘEHŘÁVÁNÍ/PAUZA/PÁROVÁNÍ ▶️ PAUSE	Přehrávání/pauza/párování
NÁSLEDUJÍCÍ ▶️▶️	Stisknutím přejdete na následující skladbu
EQ	Ruční režim ekvalizéru
BASY	ZAPNUTÍ/VYPNUTÍ basového režimu
HLASOVÝ FADER	Přepínání mezi zapnutým a vypnutým hlasovým faderem
DISPLEJ	Displej

Nákres výrobku

Pohled zezadu

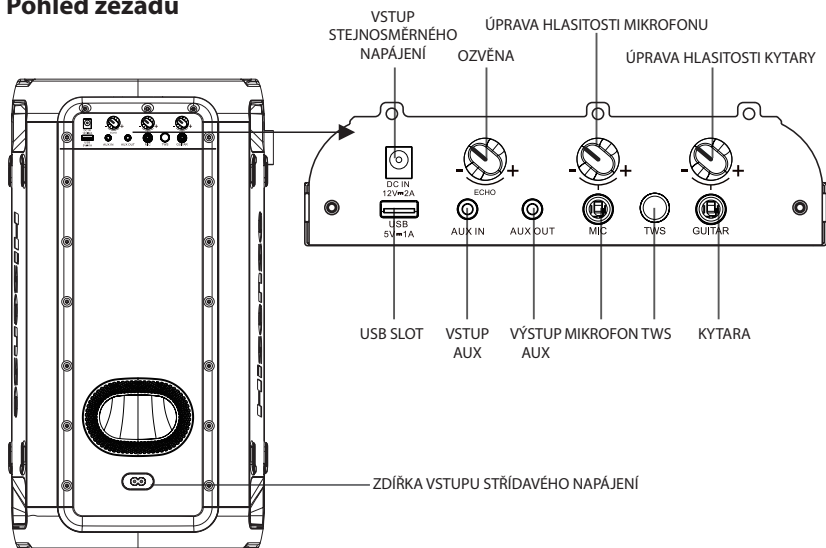

CZ

Ovládací prvky Party Rocker One

VSTUP STEJNOSMĚRNÉHO NAPÁJENÍ	Zdířka vstupu stejnosměrného napájení (dostupná jen pro stejnosměrný napájecí adaptér do vozu)
OZVĚNA	Zvýšení/snížení úrovně hlasitosti ozvěny mikrofonu
ÚPRAVA HLASITOSTI MIKROFONU	Zvýšení/snížení úrovně hlasitosti mikrofonu
ÚPRAVA HLASITOSTI KYTARY	Zvýšení/snížení úrovně hlasitosti kytary
USB SLOT	Slot pro USB
VSTUP AUX	Zdířka vstupu AUX
VÝSTUP AUX	Zdířka výstupu AUX
MIKROFON	Zdířka pro mikrofon
TWS	Stisknutím vstoupíte do režimu párování TWS
KYTARA	Zdířka pro kytaru
ZDÍRKA VSTUPU STŘÍDAVÉHO NAPÁJENÍ	Zdířka pro střídavé napájení

Připojení

Připojení napájení

CZ

Zadní panel hlavní jednotky

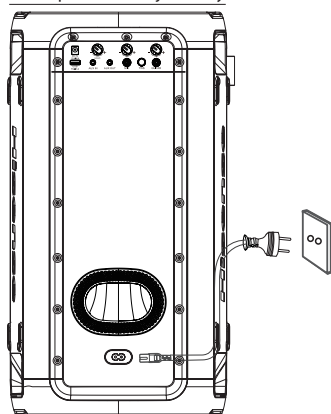

Nebezpečí poškození výrobku!

Přesvědčte se, že napětí zdroje napájení odpovídá napětí uvedenému na typovém štítku, který je nalepen na spodní nebo zadní straně přístroje.

- Zapojte kabel střídavého napájení do napájecí zásuvky.

Zdířka AUX IN

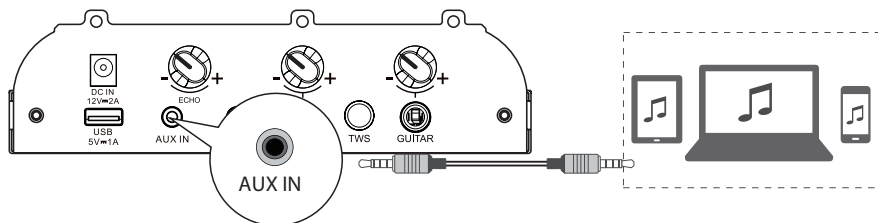

Tento přístroj má vstupní konektor pro připojení zvuku. K tomuto vstupu můžete připojit analogové stereo signály z externích zařízení, jako jsou přehrávače videa, CD, MP3, rekordéry videa atd.

Zapojte zvukový kabel se 3,5 mm konektory (není součástí balení) do vstupního konektoru **AUX IN** na zadním panelu přístroje a stiskněte tlačítko , abyste vybrali režim **VSTUPU AUX**.

Zdířka AUX OUT

Pohled zezadu na hlavní jednotku

Pohled zezadu na další hlavní jednotku (není součástí balení)

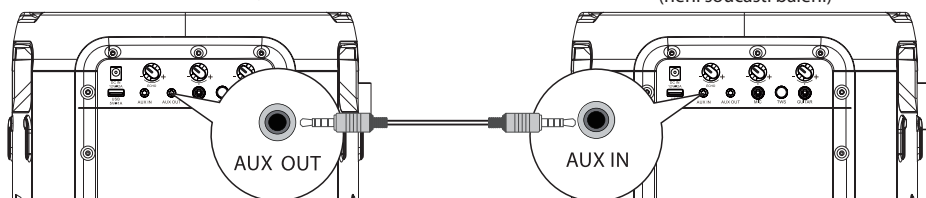

Tato jednotka má jack pro výstup **AUX OUT**. Z tohoto výstupu můžete přivést analogové zvukové stereo signály k externím zařízením, například k aktivnímu reproduktoru.

Zapojte zvukový kabel (není součástí balení) do jacku **AUX OUT** na zadním panelu přístroje a do jacku **AUX IN** na externím zařízení a přístroj bude automaticky do externího zařízení posílat zvuk.

Připojení

Zdírka pro MIC

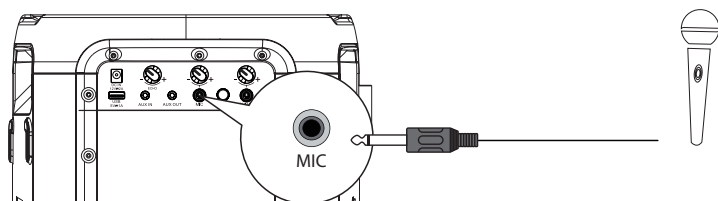

CZ

Zapojte mikrofon do zdírky pro mikrofon na zadním panelu a knoflíkem hlasitosti mikrofonu na zadním panelu nastavte nízkou úroveň. Upravte úroveň hlasitosti mikrofonu pomocí knoflíku hlasitosti mikrofonu na zadním panelu na vámi požadovanou úroveň. Nyní si můžete užívat zpěv karaoke!

Zdírka pro GUITAR

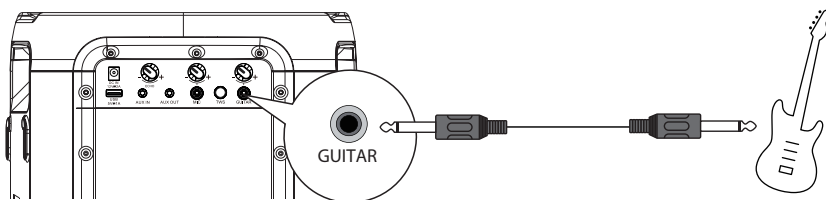

Zapojte kytarový kabel do zdírky pro kytaru na zadním panelu. Nyní si můžete začít užívat!

PŘIPOJENÍ BEZDRÁTOVÉHO MIKROFONU (jen pro Party Rocker One Plus)

CZ

Připojení mikrofonu

Připojení dodávaného bezdrátového mikrofonu: Bezdrátový mikrofon je automaticky dodáván předem spárovaný s reproduktorem již z výroby.

1. Vložte se správnou polaritou dvě alkalické baterie AA.

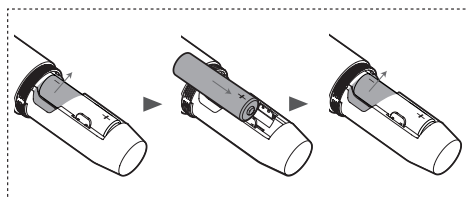
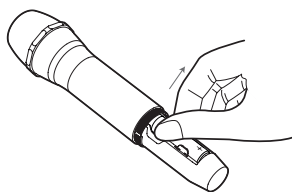
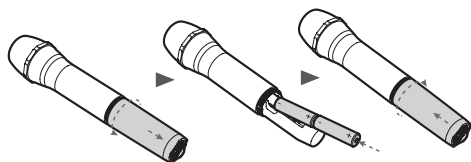

2. Zapněte nejdříve reproduktor a pak dodávaný bezdrátový mikrofon.

- Bezdrátové spojení se naváže automaticky.

Poznámky:

- Mikrofon se po 20 minutách bez aktivity automaticky vypne.
- Podporovány jsou maximálně dva bezdrátové mikrofony.

Výměna baterií bezdrátového mikrofonu

Upozornění:

- Nepoužívejte různé baterie zároveň (staré a nové, uhlíkové a alkalické atd.).
- Pokud jsou baterie vybité nebo nebudete mikrofon dlouhou používat, baterie vyjměte.
- Baterie obsahují chemické látky a je nutné je likvidovat řádným způsobem.

1. Oznámení vybité baterie

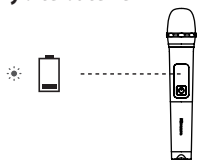



☼: Indikátor bliká červeně

2. Pokud jsou baterie vybité, vyměňte staré baterie za nové.

Připojování

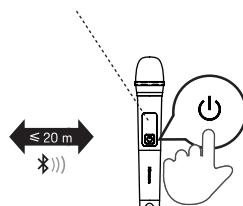
- ☼ párování (indikátor modře bliká)
- připojeno (indikátor modře svítí)



Stiskněte tlačítko  na horním panelu přístroje, abyste přístroj zapnuli.

Stiskněte tlačítko  na bezdrátovém mikrofonu, abyste zapnuli bezdrátový mikrofon. Indikátor na bezdrátovém mikrofonu začne modře blikat a bezdrátový mikrofon se automaticky spáruje s přístrojem. Po úspěšném spárování zůstane indikátor na bezdrátovém mikrofonu modře svítit. Upravte úroveň hlasitosti mikrofonu pomocí knoflíku hlasitosti mikrofonu na zadním panelu na vámi požadovanou úroveň.

Poznámka: když je baterie bezdrátového mikrofonu téměř vybitá, indikátor na bezdrátovém mikrofonu bliká červeně a je třeba vyměnit baterie v bateriovém prostoru bezdrátového mikrofonu za nové.

Základní ovládání

Pohotovostní režim / ZAPNUTÍ

- Stiskněte tlačítko  na přístroji, abyste ho ZAPNULI. Stiskněte tlačítko a podržte ho stisknuté na 2 sekundy, abyste přístroj VYPNULI.
- Pokud chcete přístroj zcela vypnout, vytáhněte napájecí zástrčku ze zásuvky.
- Pokud z přístroje nepříjde více než 15 minut žádný vstupní signál, automaticky se přepne do pohotovostního režimu.

DJ efekt

- Stiskněte tlačítko DJ a vyberte tak jiný DJ efekt.
- Jedním stisknutím klávesy DJ přehrajete aktuální DJ efekt. Pokud podržíte tlačítko DJ stisknuté po dobu 1 sekundy, budou se procházet různé zvukové DJ efekty. Pokud neproběhla žádná akce, stiskněte klávesu DJ na 1 sekundu, abyste přehráli aktuální zvukový DJ efekt.
- Typy zvukových DJ efektů: DJ1 zvuk fandění, DJ2 zvuk bubnů, DJ3 zvuk alarmu, DJ4 zvuk klaksonu, DJ5 zvuk přehrávání disku.

Výběr režimů

- Stiskněte tlačítko  na přístroji, abyste vybrali funkci přehrávání v režimu BT→USB→VSTUPU AUX→FM.

Úprava hlasitosti

- Stisknutím tlačítek **VOL+ / VOL-** na přístroji upravíte hlasitost.



Přednastavený ekvalizér

- Během přehrávání můžete opakovaným stiskem tlačítka EQ vybírat: ROCK-JAZZ-SAMBA-POP-ZŮSTATEK.

Nastavení basů

- Stisknutím tlačítka BASS můžete vybrat možnosti BASS ON (zapnutí basů) nebo BASS OFF (vypnutí basů).

Úprava LED osvětlení

- Opakovaným stisknutím tlačítka  můžete vybírat efekt LED: LED OFF (VYPNUTO), LED1, LED2, LED3, LED4, LED5.
- Stiskněte a podržte , abyste přepnuli stav ON/OFF (zapnuto/vypnuto) stroboskopického světla.

Používání vstupu AUX

- 1 Ujistěte se, že je přístroj připojený k televizoru nebo jiným zvukovým zařízením.
- 2 Stiskněte tlačítko  na přístroji, abyste vybrali režim **VSTUPU AUX**.
- 3 Funkce pro přehrávání ovládejte přímo na zvukovém zařízení.
- 4 Stisknutím tlačítka **VOL+ / VOL-** upravte hlasitost na požadovanou úroveň.

BEZDRÁTOVÉ NABÍJENÍ

Party reproduktor může nabíjet telefony kompatibilní s bezdrátovým nabíjením, když telefon položíte na logo bezdrátového nabíjení na party reproduktoru.

Poznámky:

- 1 Bezdrátové nabíjení lze používat k nabíjení kompatibilních chytrých telefonů, když je přístroj v zapnutém stavu nebo v pohotovostním režimu po 4 hodinách v režimu střídavého napájení.
- 2 Aby se prodloužila životnost baterie, přímé bezdrátové nabíjení není v režimu baterie povolené.

Ovládání Bluetooth

Párování se zařízeními podporujícími Bluetooth

Když budete k tomuto přístroji poprvé připojovat zařízení s Bluetooth, musíte nejprve provést vzájemné spárování.

CZ

Poznámka:

- Pracovní dosah mezi tímto přístrojem a zařízením s Bluetooth je přibližně 8 m (pokud se mezi Bluetooth zařízením a přístrojem nenacházejí žádné objekty).
 - Před tím, než k tomuto přístroji připojíte zařízení s Bluetooth, se přesvědčte, jaké má schopnosti.
 - Nelze zaručit kompatibilitu se všemi zařízeními podporujícími Bluetooth.
 - Jakákoli překážka mezi tímto přístrojem a zařízením s Bluetooth může snížit pracovní dosah.
 - Pokud je síla signálu slabá, může se přijímač s Bluetooth odpojit, ale pak se znovu automaticky připojí.
- 1 Stiskněte  na přístroji, abyste vybrali režim **Bluetooth**.
 - 2 Na displeji se objeví nápis „**PAIRING**“ (párování) a systém vstoupil do režimu párování.
 - 3 Aktivujte své zařízení s Bluetooth a vyberte režim vyhledávání. Na vašem zařízení s Bluetooth se objeví „**Hisense Party Rocker One**“ nebo „**Hisense Party Rocker One Plus**“.
 - 4 V seznamu ke spárování vyberte „**Hisense Party Rocker One**“ nebo „**Hisense Party Rocker One Plus**“, systém se úspěšně připojí a na displeji poběží nápis „**CONNECTED**“ (připojeno).
 - 5 Spusťte přehrávání hudby z připojeného zařízení s Bluetooth.

Pro odpojení funkce Bluetooth můžete:



- Přepnout přístroj na jiný zdroj.
- Zakažte funkci ze svého zařízení s Bluetooth.
- Stiskněte a podržte tlačítka „▶||“ na přístroji.

Tipy:

- Pokud to bude třeba, zadejte jako heslo „0000“.
- Přístroj se také odpojí, když se zařízení dostane mimo pracovní dosah.
- Pokud chcete zařízení k přístroji znovu připojit, umístěte ho do pracovního dosahu.
- Když se zařízení dostane mimo pracovní dosah a pak ho do něj vrátíte zpět, zkontrolujte, zda je stále připojeno k přístroji.
- Pokud se spojení ztratí, spárujte zařízení s přístrojem znovu podle pokynů výše.

Poslech hudby ze zařízení s Bluetooth

Pokud vaše zařízení s Bluetooth podporuje profil A2DP, přehrávejte hudbu ze svého zařízení.

- Stisknutím  provedete pozastavení / opětovné spuštění přehrávání.
- Stisknutím  nebo  přeskočíte skladbu.
- Stisknutím tlačítka **VOL+/-** zvýšíte nebo snížíte hlasitost.







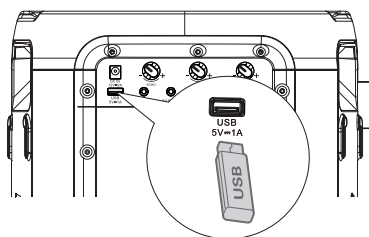

Připojení TWS

- Toto Bluetooth spojení **TWS** (TRUE WIRELESS STEREO, skutečné bezdrátové stereo) se používá jen mezi dvěma stejnými reproduktory.
- Zapněte oba reproduktory, stiskněte tlačítko  na obou reproduktorech, abyste se přepnuli do režimu Bluetooth a stiskněte tlačítko **TWS** na jednom nebo obou reproduktorech. Na displeji reproduktoru poběží nápis **TWS ON** a pak nápis **TWS PAIRING**. Oba reproduktory automaticky přejdou do režimu párování. Po úspěšném spárování na displeji jednoho z reproduktorů, který je nakonfigurován jako hlavní, poběží nápis **MASTER** a na displeji druhého reproduktoru, který je nakonfigurován jako vedlejší, poběží nápis **SLAVE**.
- Aktivujte své zařízení s Bluetooth a ujistěte se, že je v režimu vyhledávání.
- Ze seznamu vyhledaných zařízení vyberte zařízení „**Hisense Party Rocker One**“ nebo „**Hisense Party Rocker One Plus**“ a připojte se k němu.
- Hlavní reproduktor bude při přehrávání hudby v režimu **TWS** fungovat jako levý kanál a bude přijímat signál Bluetooth, zatímco druhý kanál bude fungovat jako pravý kanál.
- Stisknutím a podržením tlačítka **TWS** rozpojíte spojení reproduktorů **MASTER** a **SLAVE** v režimu spojení **TWS** a na displeji obou reproduktorů poběží nápis **TWS OFF**.

Ovládání USB

Ovládání USB





- 1 Vložte USB zařízení a stiskněte tlačítko , abyste vybrali režim USB.
- 2 Přehrávání se spustí automaticky. Pokud se přehrávání nespustí automaticky, stiskněte tlačítko  .
- Pro přeskokování na předcházející nebo následující skladbu stiskněte tlačítka   na přístroji.
- Pro přeskokování na předcházející nebo následující složku stiskněte a podržte tlačítka   na přístroji.
- 3 Ve stavu PŘEHŘÁVÁNÍ/PAUZY stiskněte a podržte tlačítko  na dobu 3 sekund, abyste přepínali mezi režimy REPEAT 1 (opakovat 1) / REPEAT ALL (opakovat vše) / RANDOM (náhodné) / NORMAL (normální).

CZ

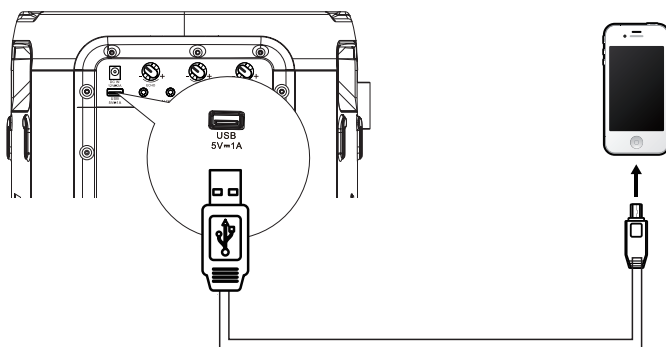
Nabíjení z portu USB



Nabíjecí zdířka  5 V 1 A je navržena k nabíjení mobilních zařízení (např. přehrávače Mp3, mobilního telefonu atd.). Dodává stejnosměrné napětí 5 V s nabíjecím proudem až 1000 mA (1 A).



V zapnutém režimu použijte USB kabel (není součástí dodávky) k připojení mobilního zařízení k nabíjecí zdířce  5 V 1 A na přístroji a mobilní zařízení se začne nabíjet.

Používání FM rozhlasu



Opakovaným stiskem tlačítka  vyberte zdroj TUNER. Na displeji se zobrazí „TUNER“.

NALADĚNÍ stanice





Automatické ladění

- CZ 1 Stisknutím a podržením tlačítka  spusťte automatické ladění. Dalším stisknutím tlačítka  automatické ladění zastavíte.
- 2 Vyhledané rozhlasové stanice se uloží jako přednastavené stanice.
Poznámka: Hledání se nemusí zastavit na stanici s velmi slabým signálem.



Ruční ladění

Stiskněte a podržte tlačítko  nebo , abyste začali prohledávání směrem dopředu nebo zpět. Na displeji se zobrazí právě prohledávaná frekvence. Jakmile se vyhledá stanice, prohledávání automaticky přestane a můžete měnit frekvenci, dokud nenajdete stanici, kterou chcete.

Ruční hledání rozhlasové stanice

- 1 Krátce mačkejte tlačítko  nebo , dokud nenajdete optimální frekvenci pro příjem.
- 2 Při každém stisknutí tlačítka  nebo  se frekvence zvýší nebo sníží o 0,05 MHz.

Vyvolání uložené stanice

- 1 Stisknutím tlačítka  přepínejte mezi uloženými stanicemi a frekvencí.
- 2 Stisknutím tlačítka  /  vyberte požadovanou uloženou stanici.

Nabíjení baterie party reproduktoru

Nabíjení vestavěné baterie

Použijte kabel střídavého napájení (je součástí balení) k propojení vstupní zdičky střídavého napájení na přístroji se zásuvkou střídavého napájení. Aktuální světelný indikátor nabíjení na přístroji bude během nabíjení blikat. Jakmile bude pět nabíjecích indikátorů na přístroji trvale svítit, je baterie plně nabitá.

Nebo můžete připojit jeden konektor automobilového stejnosměrného napájecího adaptéru (není součástí balení) ke vstupní zdičce stejnosměrného napájení na přístroji a druhý konektor automobilového stejnosměrného napájecího adaptéru připojit k napájecímu konektoru ve voze.

5 bílé svítící LED = nabito asi na 100%

4 bílé svítící LED = nabito asi na 80%

3 bílé svítící LED = nabito asi na 60%

2 bílé svítící LED = nabito asi na 40%

1 bílé svítící LED = nabito asi na 20%

(je nutná indikace nabíjení)

Poznámka: Když je baterie vybitá, z přístroje se ozve zvuková výzva.

Když je připojené stejnosměrné napájení pro nabíjení, přístroj je možné pouze nabíjet a nelze ho k používat k přehrávání.

Řešení problémů

Abyste nepřišli o záruku, nikdy se nepokoušejte přístroj opravit sami. Pokud při používání tohoto přístroje nastane nějaký problém, podívejte se na následující body, než požádáte o servisní zásah.

Žádné napájení

- Přesvědčte se, že je správně zapojený kabel střídavého napájení.
- Přesvědčte se, že je napájecí zásuvka skutečně napájena.
- Stiskněte tlačítko  na reproduktoru.

Slyším bzučení nebo hučení

- Ujistěte se, že jsou všechny kabely a dráty pevně připojené.
- Připojte jiné zdrojové zařízení (přehrávač Blu-ray atd.) a poslechněte si, zda bzučení stále trvá. Pokud ne, problém může být v původním zařízení.
- Připojte své zařízení na jiný vstup reproduktoru.

Na svém zařízení s Bluetooth nemohu najít Bluetooth název tohoto přístroje

- Ujistěte se, že je na vašem zařízení s Bluetooth aktivována funkce Bluetooth.
- Znovu spárujte přístroj se svým zařízením s Bluetooth.

SPECIFIKACE

Název modelu	Party Rocker One
Název modelu	Party Rocker One Plus

CZ

Napájení

Napětí	AC 100–240 V~, 50/60 Hz; DC IN 12 V, 2 A
Příkon (AC)	80 W
Rozměry (Š × V × H)	295 × 550 × 258 mm

Zesilovač (max. zvukový výkon)

Celkový maximální zvukový výkon zesilovače	300 W
--	-------

Okolní podmínky

Při provozu	min. 0°C až max. +45°C / 60% relativní vlhkost
Mimo provoz	min. -10°C až max. +60°C / 65% relativní vlhkost
Vestavěná baterie	Li-ion 5000 mAh, 7,4 V
Doba nabíjení baterie	3,5 hodin
Doba provozu na baterii	15 hodin*

Rozhlas

Pásmo FM	FM 87,5–108 MHz.
FM anténa	Trvale nainstalovaná drátová anténa

Systém

Frekvenční rozsah	20 Hz ~ 20 KHz
Signál/šum	> 80 dB
Konektor USB	USB 2.0 do 32 GB WAV/WMA/MP3
Výstup USB	Výstup: Max. 5 V, 1 A

Bluetooth®

Verze Bluetooth	5,0
Výkon Bluetooth vysílače	<10 dBm
Frekvenční rozsah	2,4 GHz~2,4835 GHz

Vodotěsnost

Horní panel	IPX4
-------------	------

Bezdrátový mikrofon (jen pro Party Rocker One Plus)

Typ baterie	Baterie AA (1,5 V × 2)
Vysílaný výkon	9 dBm
Vzdálenost mezi vysílačem a přijímačem	≤ 20 m

* Doba provozu 15 hodin na baterii je pouze orientační a může se lišit podle hudebního obsahu a stárnutí baterie po mnoha cyklech nabíjení a vybití. Je dosažitelná s předdefinovaným zdrojem hudby, vypnutou světelnou show, úrovní hlasitosti 7 a zdrojem streamování BT.

* Při napájení jen z baterie se kvůli ochraně baterie výkon automaticky sníží.

Hisense

Party Rocker One
Party Rocker One Plus