



Plynová varná deska s ovládáním

PRP6A6D70



BOSCH



PRP6A.D7..

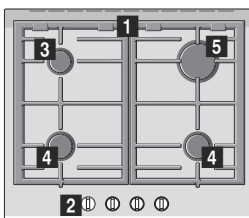

PRR7A.D7..

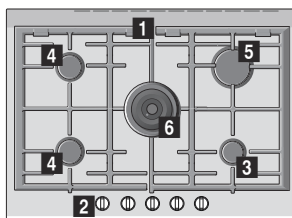

PRP6A.N7..

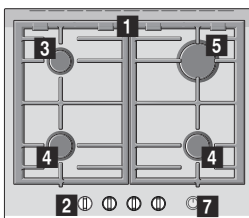

- 1** Rošty pod hrnce
- 2** Otočné voliče
- 3** Úsporný hořák (až 1,1 kW)
- 4** Středně silný hořák (až 1,9 kW)

- 5** Silný hořák (až 2,8 kW)
- 6** Dvojitý hořák pro WOK nádoby (až 4,2 kW)
- 7** Main Switch

Obsah

	Použití podle určení	3
	Důležité bezpečnostní pokyny	4
	Seznámení se se spotřebičem	5
	Ovládací prvky a hořáky	5
	Ukazatel zbytkového tepla	6
	Príslušenství	6
	Plynové hořáky	7
	Manuální zapnutí	7
	Automatické zapnutí	7
	Bezpečnostní systém	7
	Vypnutí hořáku	7
	Hlavní vypínač/Zablokování varné desky (Main Switch)	7
	Varování	7
	Tabulky a tipy	8
	Vhodné nádoby	8
	Pokyny k použití	8
	Tabulka vaření	8
	Čištění a údržba	11
	Čištění	11
	Údržba	11
	Co dělat v případě poruchy?	12
	Zákaznický servis	13
	Záruční podmínky	13
	Ochrana životního prostředí	13
	Ekologická likvidace spotřebiče	13

Doplňující informace o výrobcích, příslušenství, náhradních dílech a službách můžete najít na: www.bosch-home.com/cz.

Použití podle určení

Pozorně si přečtěte tento návod k použití. Jenom tak můžete Váš spotřebič bezpečně a správně obsluhovat. Návod k použití a instalaci spotřebiče si ponechtejte pro případného dalšího majitele.

Výrobce neodpovídá za škody způsobené neuposlechnutím pokynů a varování obsažených v tomto návodu k použití.

Obrázky v tomto návodu k použití slouží pouze pro Vaši orientaci.

Dokud spotřebič nebude řádně namontován, neodstraňujte jeho ochranný obal. Nepřipojujte spotřebič k síti, jestliže byl při přepravě poškozen.

Kontaktujte náš zákaznický servis.

Tento spotřebič je zařazen do třídy 3. typu dle evropské normy EN 30-1-1 pro varné spotřebiče na plyná paliva pro domácnost. Předtím, než varnou desku namontujete, ujistěte se, že ji budete montovat podle montážních pokynů.

Spotřebič nelze namontovat na jachtě či v karavanu.

Spotřebič musí být použit pouze v dobře větraných prostorech.

Spotřebič není určen pro provoz s externím časovačem či dálkovým ovladačem.

Veškeré činnosti spojené s montáží a ovládáním a seřizovací práce na jiné typy plynu musí být prováděny odborníkem, za splnění všech platných předpisů, norem a specifikací místních dodavatelů plynu a elektrického proudu. Obzvláště je nutno dbát předpisů o větrání.

Tento spotřebič je ze závodu nastaven na typ plynu uvedený na typovém štítku. Pokud je třeba typ plynu změnit, dbejte pokynů v montážním návodu. Pro změnu typu plynu Vám doporučujeme kontaktovat náš zákaznický servis.

Tento spotřebič je určený pouze pro domácí použití, komerční použití je vyloučeno. Spotřebič je určený pouze k vaření, není určen k vytápění prostoru. Záruka na spotřebič bude platná pouze tehdy, je-li spotřebič používán za jeho navrženým účelem.

Tento spotřebič je určen k použití v nejvyšší povolené nadmořské výšce 2000 m.

Spotřebič mějte během provozu neustále pod dozorem.

Nepoužívejte poklice či ochranné zábrany před dětmi, pokud nejsou doporučeny výrobcem varné desky. Tyto zábrany by mohly způsobit úraz z důvodu přehřátí, vznícení nebo odlomení částí materiálu.

Děti starší 8 let a osoby se sníženými fyzickými, smyslovými nebo mentálními schopnostmi nebo osoby s nedostatkem zkušeností nebo vědomostí smí spotřebič používat pouze pod dohledem odpovědné osoby nebo pokud byly poučeny o jeho bezpečném použití a rizicích s tím spojených.

Děti si se spotřebičem nesmí hrát. Čištění a uživatelskou údržbu nesmí provádět děti bez dozoru.

Děti mladší 8 let udržujte v bezpečné vzdálenosti od spotřebiče a přívodního kabelu.

Důležité bezpečnostní pokyny

Varování - Nebezpečí výbuchu!

Nahromadění nespáleného plynu v uzavřeném prostoru nese riziko požáru. Nevystavujte spotřebič průvanu. Průvan může sfouknout plamen z hořáků. Pozorně si přečtěte návod k použití a varování týkající se provozu plynových hořáků.

Varování - Nebezpečí otravy!

Během použití spotřebiče se kuchyňský prostor zahřeje, vlhne a tvoří se v něm spaliny. Dbejte na to, aby byl kuchyňský prostor dobře větrán, obzvláště během použití varné desky: buď ponechte pootevřený otvor za účelem přirozeného větrání, nebo namontujte větrací systém (digestoř). Intenzivní doba použití spotřebiče může vyžadovat doplňkové či účinnější větrání: otevřete okno nebo zvýšte výkon větracího systému.

Varování - Nebezpečí popálení!

- Varné zóny a jejich těsné sousedství se během provozu velmi zahřívají. Nikdy se rozpálených povrchů nedotýkejte. Zabraňte dětem mladším 8 let v kontaktu se spotřebičem.
- Jestliže láhev se zkapačným plynem není rovně postavena, může dojít k úniku propanbutanu do spotřebiče. Intenzivní těkavé plameny tedy mohou unikat z hořáků. Může dojít k poškození součástek či po čase k nekontrolovanému úniku plynu. Obě tyto vady mohou způsobit popálení. Vždy stavte lahve se zkapačným plynem do svislé polohy.

Varování - Nebezpečí požáru!

- Varné zóny jsou velmi horké. Na varnou desku nikdy nepokládejte hořlavé předměty. Na varné desce žádné předměty neskladujte.
- Neskladujte pod spotřebičem ani v jeho blízkosti žíraviny, výrobky produkující výpary, hořlavé materiály nebo výrobky, které nejsou potravinami.

- Horký olej a tuk se rychle vznítí. Horký olej a tuk nikdy nenechávejte bez dozoru. V případě vzplanutí oleje či tuku oheň nikdy nehasíte vodou. Vypněte varnou zónu a plameny opatrně uduste pokličkou.
- Když používáte hořák s příliš velkým výkonem, vznikají velmi vysoké teploty. Hořlavé materiály se mohou vznítit. Ukazatel stupně ohřevu na displeji se může lišit od stupně ohřevu nastaveného voličem. Ukazatel stupně ohřevu na displeji slouží pouze jako pomocná informace. Stupeň ohřevu nastavujte vždy podle popisu u voliče.

⚠ Varování - Nebezpečí poranění!

- Trhliny nebo praskliny ve skleněné desce jsou nebezpečné. Okamžitě vypněte všechny hořáky a každý elektrický topný prvek. Vytáhněte síťovou zástrčku ze zásuvky nebo vypněte pojistku v pojistkové skřínce. Zavřete přívod plynu. Nedotýkejte se povrchu spotřebiče. Nikdy nezapínejte vadný spotřebič. Zavolejte zákaznický servis.
- Poškozené hrnce nebo hrnce, které nemají správnou velikost, přesahují okraj varné desky nebo nejsou správně na varné desce umístěny, mohou způsobit vážná poranění. Dbejte doporučení a varování vztahujících se k používanému nádobí.
- V případě poruchy vypněte přípojku spotřebiče k plynu a elektrickému proudu. V případě nutnosti opravy kontaktujte náš zákaznický servis.
- Nepokoušejte se manipulovat s vnitřním prostorem spotřebiče. Je-li to nutné, kontaktujte náš zákaznický servis.
- Pokud se některý otočný volič neotáčí, nesazte se jej otočit silou. Neprodleně kontaktujte náš zákaznický servis, aby odborník ze servisu mohl volič opravit či nahradit.

⚠ Varování - Nebezpečí úrazu elektrickým proudem!

- Nepoužívejte k čištění spotřebiče parní čističe.
- V případě zlomení, prasklin nebo trhlin topné desky vypněte pojistku v pojistkové skřínce nebo vytáhněte síťovou zástrčku. Zavolejte servis.

Seznámení se se spotřebičem

V přehledu tohoto n vedu naleznete typ Vašeho spotřebiče a výkony jednotlivých hořáků.

→ *Strana 2*

Ovládací prvky a hořáky

U každého otočného voliče je označený příslušný hořák. Pomocí otočných voličů můžete pomocí různých poloh nastavit potřebný výkon od maximální do minimální hodnoty. Nikdy se nesazte přejít z polohy 0 přímo na polohu 1 nebo z polohy 1 na polohu 0.

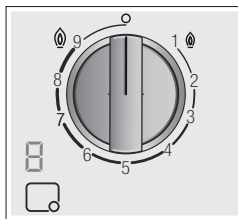

Ukazatele

	Hořák ovládaný příslušným otočným voličem
	Vypnutý hořák
	Maximální stupeň ohřevu a elektrické zapalování
	Nejnižší stupeň ohřevu

Ukazatele na displeji

	Elektrické zapalování
	Stupně ohřevu
	Vypnutý hořák
	Zbytkové teplo

Vnitřní a vnější plameny dvojitých hořáků lze regulovat nezávisle na sobě. Jsou možné tyto stupně ohřevu:

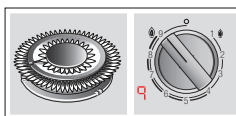

Vnější a vnitřní plamen na maximální výkon.

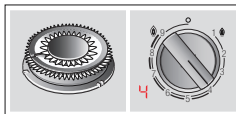

Vnější plamen na minimální, vnitřní plamen na maximální výkon.

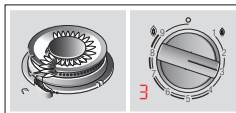

Vnitřní plamen na maximální výkon.

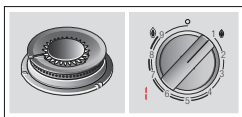

Vnitřní plamen na minimální výkon.

Pro správný provoz spotřebiče musí jak mřížky, tak i všechny části hořáků správně dosedat. Nezaměňte víčka hořáků.

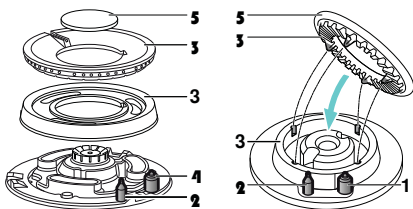
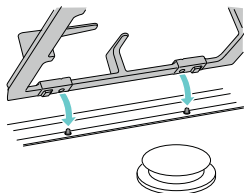

Prvky	
1	Zapalovací svíčka
2	Termoprvek
3	Kroužek hořáku
4	Rozdělovač plamene
5	Víčko hořáku

Ukazatel zbytkového tepla

Varná deska má pro každou zónu ukazatel zbytkového tepla, který upozorňuje na horké nebo teplé varné zóny.

Když se na ukazateli zobrazí *H*, je varná zóna ještě horká. Když varná zóna trochu vychladne, ukazatel se změní na *h*. Když varná zóna dostatečně vychladne, ukazatel zhasne. Neotýkejte se varné zóny dokud ukazatel svítí.

Příslušenství

Následující příslušenství lze dokoupit v našem zákaznickém servisu.

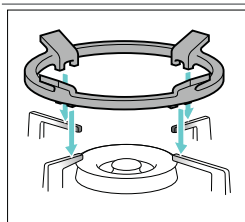

Dodatečný rošt pro wok

Výhradně pro použití na dvojitém a trojitém hořáku wok s nádobami, které mají průměr více než 26 cm (pánve, hliněné hrnce, pánve na paellu, nádoby s kulatým dnem atd.). Doporučujeme používat přídavnou mřížku wok, aby se prodloužila životnost spotřebiče.

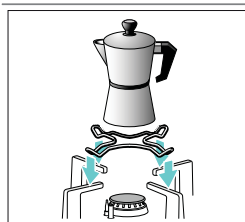

Dodatečný rošt pro kávovary

Pouze k použití s nádobím se dnem menším než 12 cm v průměru na nejmenším hořáku.

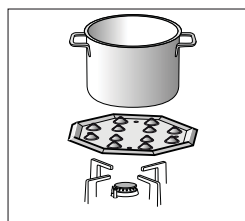

Varná zóna pro mírné vaření

Toto příslušenství je navrženo pro uchování redukováného tepla při nastavení nejnižšího výkonu. Umístěte toto příslušenství na rošt na kužely směrem vzhůru, nikdy přímo na hořák. Varnou nádobu postavte do středu tohoto příslušenství.

Kód výrobku

HEZ298114 Dodatečný rošt pro kávovary
HEZ298105 Varná zóna pro mírné vaření

Výrobce neodpovídá za škody, které jsou zapříčiněny nepoužitím či nesprávným použitím příslušenství.

Plynové hořáky

Manuální zapnutí

1. Stiskněte otočný volič vybraného hořáku a otočte jím proti směru hodinových ručiček do požadovaného stupně ohřevu.
2. Podržte zapalovač nebo jiný zdroj plamene (zapalovač cigaret, zápalku atd.) u hořáku.

Automatické zapnutí

Jestliže se Vaše varná zóna automaticky zapne (zapalovací svíčka):

1. Stiskněte otočný volič vybraného hořáku a otočte jím proti směru hodinových ručiček do nejvyššího stupně ohřevu. Zatímco je otočný volič stlačován, všechny hořáky produkují jiskry a na displeji se zobrazí symbol r . Hořák se zapálí.
2. Uvolněte otočný volič.
3. Otočte otočný volič do požadované pozice.

Pokud se hořák nezapálí, vypněte ho a zopakujte výše popsané kroky. Počkejte minimálně minutu, než budete hořák znovu zapalovat.

Varování – Nebezpečí výbuchu!

Pokud se hořák nezapálí během 15 sekund, vypněte otočný volič a otevřete dveře nebo okno v místnosti. Počkejte minimálně minutu, než budete hořák znovu zapalovat.

Upozornění: Dbejte na maximální čistotu. Pokud jsou zapalovací svíčky znečištěné, může dojít k poruchám zapalování. Zapalovací svíčky pravidelně čistěte malým nekovovým kartáčkem. Dbejte na to, aby na zapalovací svíčky nepůsobily žádné prudké nárazy.

Bezpečnostní systém

Vaše varná deska je vybavena bezpečnostním systémem (termočlánek), který přeruší přívod plynu, jakmile dojde k náhodnému zapnutí hořáků.

- Pro zajištění toho, že bude zařízení správně fungovat:
1. Zapněte hořák obvyklým způsobem.
 2. Aniž byste uvolňovali otočný volič, stiskněte jej a držte po dobu 4 vteřin po zapálení plamene.

Vypnutí hořáku

Otočte otočný volič doprava do polohy 0. Na displeji se zobrazí symbol r a za několik sekund se zobrazí ukazatel zbytkového tepla.

Několik sekund po zhasnutí hořáku se ozve zvuk (tupé klapnutí). Nejedná se o závadu. Znamená to, že se vypnula bezpečnostní pojistka.

Hlavní vypínač/Zablokování varné desky (Main Switch)

Varná deska může být vybavena hlavním vypínačem, který přeruší hlavní přívod plynu a zhasne všechny hořáky najednou. Tento vypínač je velmi praktický, jsou-li v domácnosti malé děti nebo je-li z nějakého důvodu potřeba zhasnout rychle všechny hořáky.

Jak zablokovat varnou desku:

Stiskněte hlavní vypínač.

Všechny zapálené hořáky zhasnou. Varná deska se zablokuje.

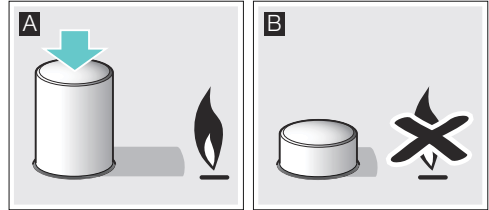

Jak odblokovat varnou desku:

1. Nastavte všechny otočné voliče do polohy vypnuto.
2. Hlavní vypínač stiskněte a otočte až nadoraz ve směru hodinových ručiček.

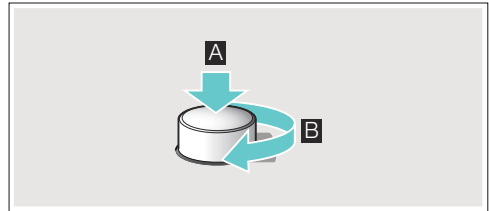

Hlavní přívod plynu se otevře. Varnou desku můžete opět normálně používat.

Varování

Během provozu hořáku uslyšíte mírné pískání. To je zcela normální.

Při prvním použití je běžné, že hořák vydává mírný zápach. Tento zápach není nebezpečný a nepoukazuje na závadu. Zápach bude pouze dočasný.

Plamen má obvyčejně oranžové zabarvení. Je to způsobeno prachem ve vzduchu, rozlitými tekutinami apod.

Jestliže dojde k neúmyslnému sfouknutí plamenů, vypněte hořák pomocí otočného voliče a nesnažte se jej znovu zapálit po dobu minimálně 1 minuty.

Tabulky a tipy

Vhodné nádoby

Hořák	Minimální průměr nádoby	Maximální průměr nádoby
Hořák pro WOK	22 cm	- cm
Silný hořák	22 cm	26 cm
Středně silný hořák	14 cm	20 cm
Úsporný hořák	12 cm	16 cm

Pokyny k použití

Následující rady Vám pomohou ušetřit energii a ochránit nádobí před poškozením:



Používejte nádoby, které svými rozměry korespondují s rozměrem hořáku. Nepoužívejte malé nádoby pro vaření na hořácích s větším průměrem. Plamen se nesmí dotýkat bočních stěn varných nádob.



Nepoužívejte poškozené nádoby, které nemůžete rovnoměrně postavit na hořák. Takto postavené nádoby se mohou převrátit. Používejte pouze nádoby s pevným a rovným dnem.



Nevařte bez poklice a ujistěte se, že je poklice správně nasazená. Takto se vyhnete plýtvání energií.



Vždy pokládejte nádobu na střed hořáku, nikdy ne na okraj. Nesprávně postavená nádoba se může převrátit. Nepokládejte velké nádoby na hořáky v blízkosti otočných voličů. Tyto voliče se kvůli vysokým teplotám mohou poškodit.

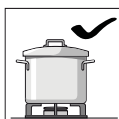

Umístěte nádobu na rošt, nikdy ji nepokládejte přímo na hořák. Dbejte na správné umístění roštů a krytů hořáků předtím, než začnete spotřebič používat.

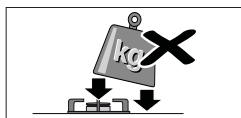

Nádoby na vaření opatrně umístěte na varnou desku. Vyhněte se silným nárazům na hořák a nepokládejte na něj extrémně těžké nádoby.

Tabulka vaření

Následující tabulka obsahuje optimální stupně ohřevu a doby vaření pro různé pokrmy. Údaje jsou orientační hodnoty pro čtyři osoby.

Doby vaření a stupně ohřevu závisí na druhu, hmotnosti a kvalitě pokrmů a dále na materiálu nádoby. Proto jsou možné odchylky.

Vždy použijte vhodnou nádobu a umístěte ji doprostřed hořáku. Podívejte se na informace o průměru nádob. → *Vhodné nádoby*"

Informace k tabulce

Příprava každého pokrmu se skládá z jednoho nebo dvou kroků. Každý krok obsahuje následující informace:

- Metoda ohřevu
- Stupeň ohřevu
- Doba trvání v minutách

Metody vaření uvedené v tabulce

- Uvedení do varu
- Vaření
- Vytvoření tlaku v tlakovém hrnci
- Udržování tlaku v tlakovém hrnci
- Intenzivní opečení
- Mírné opečení
- Rozpouštění
- * Bez pokličky
- ** Stále míchat

Upozornění: Tyto symboly nenajdete na spotřebiči. Slouží jako orientační pomůcka pro různé metody vaření.

V tabulce najdete údaje pro přípravu pokrmů na různých hořácích. První uvedený hořák je doporučená volba. V přehledu modelů jsou popsány všechny hořáky. → *Strana 2*

Příklad:

Pokrm Hořáky	Celková doba v min.	Krok 1	Krok 2

Polévky, krémové polévky

Rybí polévka

Rychlý	12-17		8	7-9		1	5-8
Normální	17-22		8	11-13		1	6-9
Wok	10-15		9	6-8		4	4-7

Tento příklad uvádí přípravu rybí polévky na rychlém hořáku, normálním hořáku a hořáku wok.

Na rychlém hořáku (doporučená volba) činí celková doba vaření 12 až 17 minut.

- Krok 1: uvedení do varu. Použijte stupeň ohřevu 8 po dobu 7–9 minut.
- Krok 2: další vaření. Na 5–8 minut přepněte na stupeň ohřevu 1.

Když použijete jiný z navrhovaných hořáků, postupujte stejným způsobem.

Pokrm Hořáky	Celková doba v min.	Krok 1	Krok 2
-----------------	---------------------------	--------	--------

Polévky, krémové polévky

Rybí polévka

Rychlý	12-17	8	7-9	1	5-8
Normální	17-22	8	11-13	1	6-9
Wok	12-17	9	7-9	4	5-8

Dýňový krém, boršč

Rychlý	30-35	9	10-12	5	20-23
Normální	45-50	9	15-17	6	30-33
Wok	25-30	9	7-9	4	18-21

Minestrone (zeleninová polévka)

Rychlý	47-52	9	10-12	5	37-40
Normální	57-62	9	10-12	6	47-50
Wok	45-50	8	8-10	4	37-40

Těstoviny a rýže

Špagety

Rychlý	18-22	9	8-10	6	10-12
Normální	20-24	9	10-12	7	10-12
Wok	18-22	8	8-10	6	10-12

Rýže

Rychlý	17-22	9	5-7	2	12-15
Normální	18-23	9	7-9	6	11-14
Wok	13-18	8	4-6	4	9-12

Ravioli

Rychlý	9-14	9	4-6	6	5-8
Normální	17-22	8	12-14	8	5-8
Wok	13-18	8	5-7	8	8-11

Zelenina a luštěniny

Važené brambory (kaše, bramborový salát)

Rychlý	23-28	9	8-10	5	15-18
Normální	25-30	9	10-12	6	15-18
Wok	25-30	7	11-13	6	14-17

Humus (rozmixovaná cizrna)

Rychlý	50-55	9	10-12	4	40-43
Normální	52-57	9	12-14	5	40-43
Wok	47-52	8	10-12	6	37-40

Pokrm Hořáky	Celková doba v min.	Krok 1	Krok 2
-----------------	---------------------------	--------	--------

Čočka

Rychlý	40-45	9	8-10	9	32-35
Normální	50-55	9	18-20	6	32-35
Wok	45-50	7	20-22	5	25-28

Smažená zelenina

Rychlý	12-17	7	6-8	6	6-9
Normální	15-20	8	8-10	7	7-10
Wok	10-15	7	5-7	5	5-8

Zeleninové sauté**

Wok	6-8	9	6-8		
Rychlý	6-8	9	6-8		

Hranolky

Wok	12-17	8	12-17		
Rychlý	15-20	9	15-20		
Normální	25-30	9	25-30		

Vejce

Shakshuka (jídlo z jednoho hrnce)

Normální	15-20	9	10-12	4	5-8
Rychlý	13-18	8	7-9	3	6-9
Wok	15-20	6	11-13	4	4-7

Omeleta (1 porce)

Normální	3-5	8	3-5		
Rychlý	2-4	9	2-4		
Wok	2-4	5	2-4		

Španělská tortilla

Rychlý	25-30	9	25-30		
Wok	20-25	8	20-25		

Omáčky

Bešamelová omáčka**

Úsporný	10-15	6	2-4	6	8-11
Normální	10-15	5	2-4	5	8-11
Wok	3-8	6	1-2	6	2-6

Omáčka ze sýra s modrou plísní**

Úsporný	4-6	7	4-6		
Normální	3-5	7	3-5		
Rychlý	3-5	5	3-5		

Neapolská omáčka

Normální	18-23	6	2-4	4	16-19
Rychlý	15-20	8	1-3	6	14-17
Wok	12-17	8	2-4	6	10-13

Omáčka carbonara

Normální	10-15	6	5-7	3	5-8
Rychlý	8-13	5	4-6	3	4-7
Úsporný	10-15	9	5-7	5	5-8

cz Tabulky a tipy

Pokrm Hořáky	Celková doba v min.	Krok 1			Krok 2		
Ryby							
Hejk po římsku							
Rychlý	5-10	*	8	5-10			
Normální	8-13	*	9	8-13			
Wok	5-10	*	7	5-10			
Pečený losos							
Rychlý	5-10	*	7	2-4		1	3-6
Normální	5-10	*	8	2-4		1	3-6
Wok	7-12	*	7	2-4		1	5-8
Mušle							
Rychlý	5-7		9	5-7			
Wok	4-6		9	4-6			
Normální	10-12		9	10-12			
Maso							
Kachní prsa (1 ks)							
Normální	6-8	*	7	6-8			
Rychlý	9-11	*	7	9-11			
Wok	6-8	*	6	6-8			
Hovězí stroganoff							
Rychlý	8-13	*	9	8-13			
Wok	5-10	*	8	5-10			
Normální	12-17	*	9	12-17			
Kuřecí řízky (8 plátků kuřecích prsou)							
Rychlý	7-12	*	9	2-4	*	6	5-8
Wok	7-12	*	9	2-4	*	6	5-8
Normální	7-12	*	9	7-12			
Mleté maso (masová paštika, frikadely, boloňská o.)							
Rychlý	15-20	*	8	15-20			
Normální	20-25	*	9	20-25			
Wok	15-20	*	7	15-20			
Hotové výrobky							
Pečené krokety (16 ks), pečené rybí prsty (12 ks)							
Rychlý	6-10		8	6-10			
Normální	8-12		8	8-12			
Wok	6-10		9	3-5		4	3-5
Klobásy (12 ks)							
Rychlý	5-10		9	1-3		7	4-7
Normální	7-12		9	7-12			
Wok	5-10		9	1-3		6	4-7
Párky (12 ks)							
Normální	8-13		9	8-13			
Wok	9-14		5	9-14			
Rychlý	7-12		7	7-12			
Hamburgery (4 ks)							
Rychlý	4-9	*	9	1-3	*	7	3-6

Pokrm Hořáky	Celková doba v min.	Krok 1			Krok 2		
Wok	4-9	*	9	1-3	*	7	3-6
Normální	5-10	*	9	1-3	*	8	4-7
Mražená zelenina**							
Rychlý	7-12	*	9	7-12			
Wok	5-10	*	9	5-10			
Normální	12-17	*	9	12-17			
Pizza (průměr 20 cm)							
Wok	4-8		4	4-8			
Rychlý	16-20		1	16-20			
Normální	20-25		1	20-25			
Dezerty							
Rýžový nákyp**							
Normální	30-35	*	8	9-11	*	4	21-24
Úsporný	40-45	*	9	12-14	*	2	28-31
Wok	23-28	*	7	8-10	*	5	15-18
Mléčná čokoláda							
Úsporný	10-14	*	1	10-14			
Normální	16-20	*	1	16-20			
Wok	3-7	*	1	3-7			
Palačinky (4 ks)							
Rychlý	17-22	*	7	1-3	*	5	16-19
Wok	8-13	*	8	1-3	*	5	7-10
Normální	20-25	*	8	1-3	*	6	19-22
Chlebový nákyp							
Rychlý	25-30		9	10-12		6	15-18
Wok	23-28		9	8-10		8	15-18
Normální	27-32		9	10-12		7	17-20
Španělský pudink**							
Rychlý	3-8	*	5	3-8			
Normální	8-13	*	5	8-13			
Wok	3-8	*	4	3-8			
Třený koláč (ve vodní lázni)							
Rychlý	35-40		9	35-40			
Wok	40-45		9	40-45			
Normální	45-50		9	45-50			

Tipy k vaření

- Pro přípravu krémových polévek a luštění používajte tlakový hrnec. Doba vaření se výrazně zkrátí. Při použití tlakového hrnce se řiďte pokyny výrobce.
- Při vaření brambor a rýže vždy přiklopte pokličku. Doba vaření se tak výrazně zkrátí.

- U pokrmů na pánvi musíte nejprve rozehrát olej. Jakkmile začnete péct, udržujte konstantní teplotu případným přizpůsobením stupně ohřevu. Při přípravě více porcí počkejte, dokud nebude znovu dosažena teplota vaření. Pokrmy pravidelně obračejte.



Čištění a údržba

Čištění

Čištění provádějte, když je spotřebič v chladném stavu. Pro čištění používejte houbičku namočenou ve vodě a mycím prostředku.

Po každém použití a po vychladnutí očistěte povrch částí u hořáku. Pokud na tomto povrchu zanecháte jakékoliv – byť nepatrné - zbytky jídla (pečené pokrmy, kapky tuku atd.), mohou tyto nečistoty ztvrdnout a později bude velmi složité je vyčistit. Otvory pro vedení plamene musejí být čisté, aby nebyla narušena funkce zapalování.

Na roštích mohou zůstat zbytky kovu, pokud na nich pohybujete nádobami na vaření.

Očistěte hořáky a rošty mýdlovou vodou a oškrábejte je nedráťeným kartáčkem.

Alternativně lze mřížky umýt v myčce nádobí. Používejte čisticí prostředky doporučené výrobcem myčky nádobí. Při silném znečištění doporučujeme mřížky předem vyčistit.

Kryty hořáků nemyjte v myčce nádobí.

Pokud jsou rošty vybaveny gumovými nožičkami, dbejte na to, aby byly také čisté. Gumové nožičky se mohou uvolnit a rošt by mohl poškrábat varnou desku.

Hořáky a podstavné rošty vždy náležitě vysušte. Kapky vody a vlhké skvrny mohou při vaření poškodit smaltovaný povrch.

Po vyčištění a vysušení hořáků se ujistěte, že kryty hořáků jsou správně nasazeny na rozdělovač.

Varování!

- Při čištění spotřebiče neodstraňujte ovládací prvky. Při vniknutí vlhkosti může dojít k poškození spotřebiče.
- Nepoužívejte parní čističe. Ty by mohly varnou desku poškodit.
- Při odstraňování zaschlých zbytků jídla z varné desky nikdy nepoužívejte abrazivní čisticí prostředky, ocelové kartáče, ostré předměty, nože atd.
- Při čištění spoje skla s ozdobnými prvky hořáků, kovových profilů či případných skleněných nebo hliníkových panelů nepoužívejte nože, škrabky nebo podobné nástroje.

Údržba

Jakoukoliv rozstříkanou tekutinu vždy co nejdříve očistěte. Vyhněte se tak zbytečnému úsilí, které musíte vynaložit při čištění zaschlých a ztvrdlých nečistot.

Neposunujte po skleněné desce nádoby, mohlo by dojít k jejímu poškrábání. Dejte pozor, abyste na skleněnou desku neupustili tvrdý nebo ostrý předmět. Nevystavujte varnou desku úderům.

Zrnka písku (např. po čištění zeleniny) mohou poškrábat povrch skleněné desky.

Pokud se rozlije zkaramelizovaný cukr nebo potraviny s vysokým obsahem cukru, je zapotřebí je ihned odstranit z varné desky pomocí škrabky na sklo.

Co dělat v případě poruchy?

V některých případech lze vzniklé závady snadno odstranit. Než přivoláte servis, postupujte podle těchto pokynů:

Závada	Možná příčina	Řešení
Všeobecná elektrická porucha.	Vadná pojistka.	Podívejte se do pojistkové skříňky, jestli není poškozená pojistka, a vyměňte ji.
	Zareagoval jistič nebo proudový chránič.	Na ovládacím panelu zkontrolujte, zda nevypadl jistič nebo proudový chránič.
Nefunguje automatické zapalování.	Mezi zapalovacími svíčkami a hořáky mohou být usazené zbytky pokrmů nebo čisticích prostředků.	Prostor mezi zapalovací svíčkou a hořákem musí být čistý.
	Hořáky jsou vlhké.	Pečlivě osušte víčka hořáků.
	Kryty hořáků nejsou správně nasazené.	Zajistěte, aby víčka správně dosedala.
	Spotřebič není uzemněný, řádně zapojený nebo je vadný uzemňovací kabel.	Kontaktujte  říkáře.
Nefunguje automatické zapalování a na displeji se zobrazí symbol <i>F 1</i> nebo <i>F 2</i> .	Je přehřátá elektronika.	Vypněte hořáky nebo použijte výhradně nejnižší stupeň ohřevu, dokud elektronika dostatečně nevychladne.
Plamen hořáku není stejnoměrný.	Části hořáku nejsou správně nasazené.	Nasadte části hořáku správně na příslušný hořák.
	Otvory hořáku jsou znečištěné.	Vyčistěte otvory hořáku.
Proud plynu není v pořádku nebo neproudí žádný plyn.	Přívod plynu je zavřený vřazenými ventily.	Otevřete vřazené ventily.
	Pokud se plyn přivádí z plynové láhve, zkontrolujte, zda není prázdná.	Vyměňte plynovou láhev.
V kuchyni je cítit plyn.	Je otevřený plynový kohout.	Zavřete plynové kohouty.
	Plynová láhev není správně připojená.	Zajistěte, aby byla plynová láhev správně připojená.
	Může unikat plyn.	Zavřete centrální kohout vedení plynu, vyvětrejte místnost a neprodleně zavolejte autorizovaného instalatéra, který zkontroluje systém vedení plynu a vystaví potvrzení o instalaci. Dokud si nebudete jisti, že ani ve vedení plynu, ani u spotřebiče neuniká plyn, spotřebič nepoužívejte.
Jakmile pustíte otočný volič, hořák se vypne.	Nepodrželi jste otočný volič stisknutý dostatečně dlouho.	Držte otočný volič při zapnutém hořáku stisknutý o několik sekund déle.
	Otvory hořáku jsou znečištěné.	Vyčistěte otvory hořáku.
Na displeji se zobrazí <i>F 3, F 4, F 5, F 6, F 7, F 8, F 9</i> .	Porucha elektroniky.	Odpojte varnou desku od elektrické sítě. Počkejte několik sekund a znovu ji zapojte. Pokud ukazatel svítí i nadále, kontaktujte zákaznický servis.
Ukazatel stupně ohřevu na displeji se stále liší od stupně ohřevu zvoleného otočným voličem.	Nesprávně zkaližovaná elektronika.	Proveďte kalibraci podle návodu k montáži.

Zákaznický servis

Před kontaktováním našeho zákaznického servisu si prosím připravte označení produktu (č. E) a výrobní číslo (č. FD) konkrétního spotřebiče. Tyto informace naleznete na typovém štítku ve spodní části varné desky a na etiketě návodu k použití.

Spolehněte se na profesionalitu výrobce Vašeho spotřebiče. Tak si můžete být jisti, že Vaše oprava bude provedena školenými servisními technikami, kteří s sebou vozí originální náhradní díly právě pro Vaše spotřebiče.

Záruční podmínky

Pokud bude Váš přístroj poškozen nebo pokud nebude splňovat Vaše očekávání v oblasti jakosti, což je velmi nepravděpodobné, informujte nás prosím co nejdříve. Záruka platí pouze tehdy, nebylo-li s Vaším přístrojem manipulováno nebo nebyl-li nesprávně použit.

Záruční podmínky týkající se těchto spotřebičů jsou striktně stanoveny naším zástupcem v zemi, ve které jste si spotřebič zakoupili. Podrobnější informace můžete získat u prodejce. K uplatnění záručních náhrad je třeba se prokázat dokladem o koupi spotřebiče.

Vyhrazujeme si právo na změny.

Ochrana životního prostředí

Pokud se na typovém štítku nachází tento symbol , dbejte následujících pokynů.

Ekologická likvidace spotřebiče

Likvidujte obalové materiály ekologickým způsobem.



Tento spotřebič je označen v souladu s evropskou směrnicí 2012/19/EU, která se týká elektrických a elektronických spotřebičů (waste electrical and electronic equipment - WEEE). Tato směrnice udává rámec pro zpětný odběr a recyklaci v celé EU.

Obal Vašeho spotřebiče byl vyroben pouze za použití materiálů striktně zaručujících účinnou ochranu spotřebiče během přepravy. Tyto materiály jsou 100 % recyklovatelné, proto zmírňují negativní dopad na životní prostředí. Pokud budete dbát následujících doporučení, můžete také Vy sami přispět k ochraně životního prostředí.

- Nepotřebné obalové materiály odevzdejte k recyklaci do příslušného recyklačního kontejneru.
- Před likvidací vysloužilého spotřebiče se ujistěte, že již nemůže být použit. Pro zjištění nejbližšího recyklačního střediska k likvidaci Vašeho spotřebiče kontaktujte místní úřad.
- Použitý olej nevlévejte do dřezu. Sbírejte jej do uzavřených nádob a posléze odevzdejte do příslušného střediska nebo jej případně umístěte do odpadkového koše (není to nejlepší řešení, jelikož odpad bude odvezen na skládku, nicméně tak zabráníte kontaminaci spodní vody).



CZ Montážní návod



1

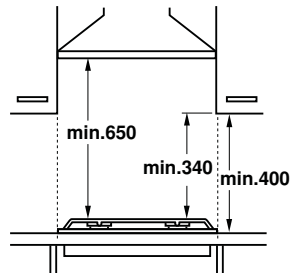
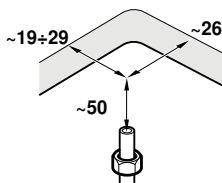
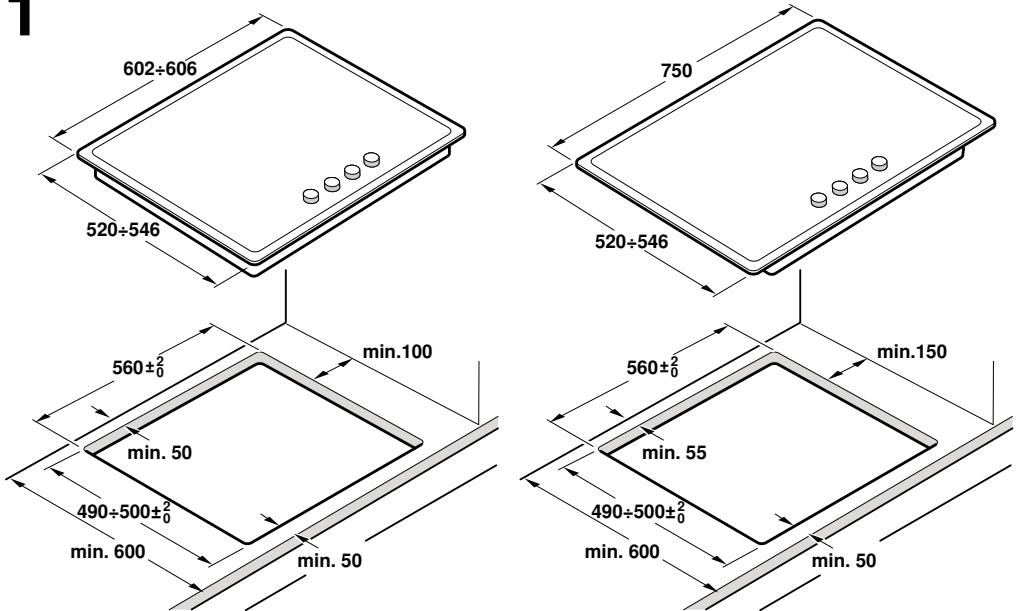

2

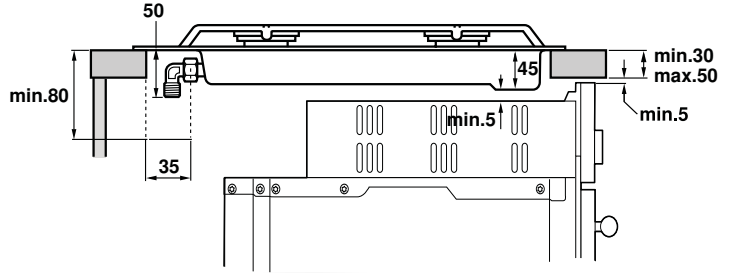
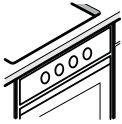
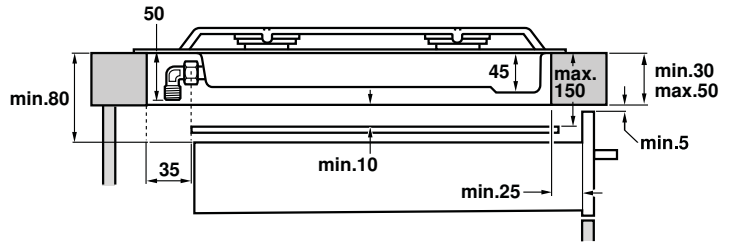

3

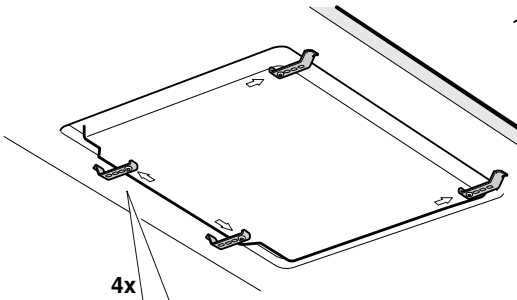
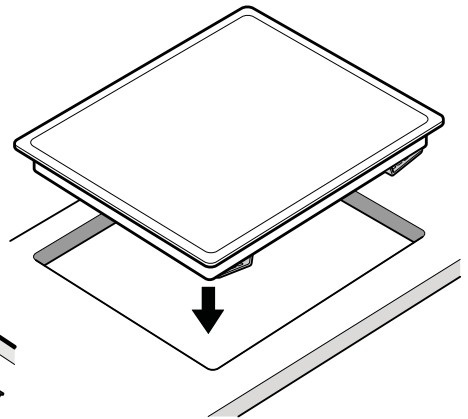
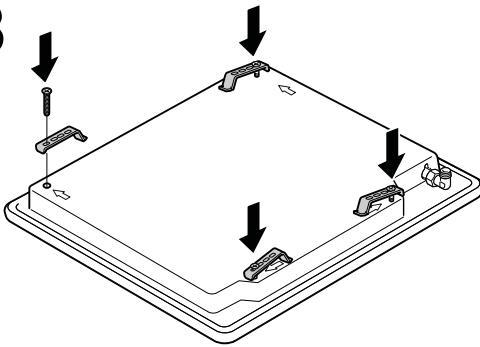

4x

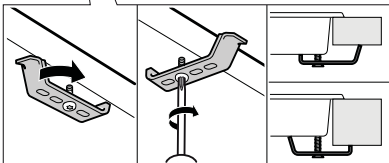

4

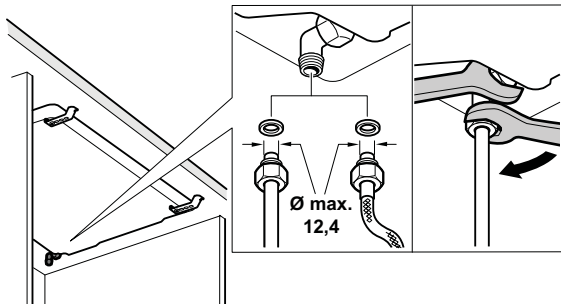

4a

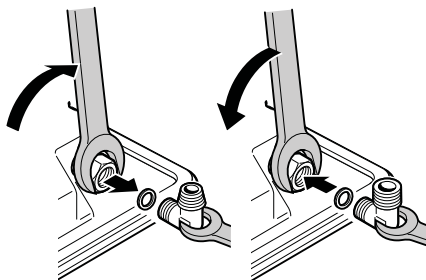

5

220V - 240V ~

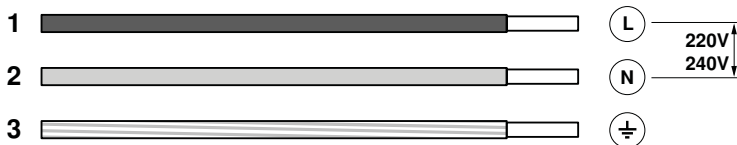

6

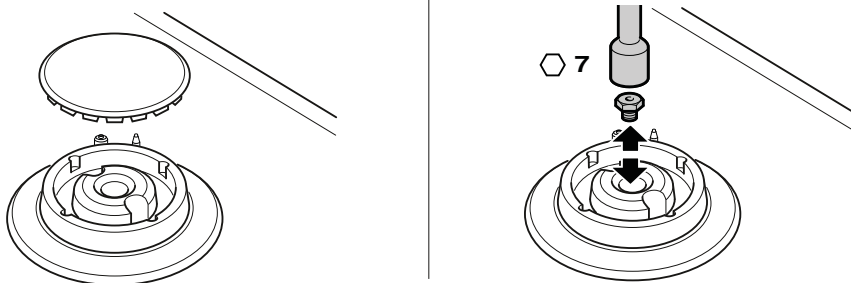

7

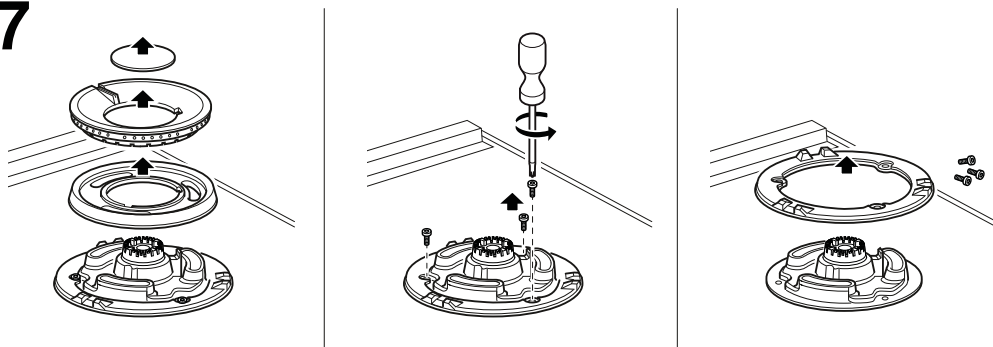

8

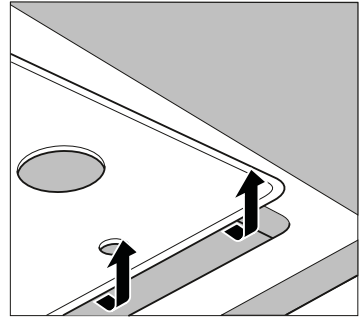
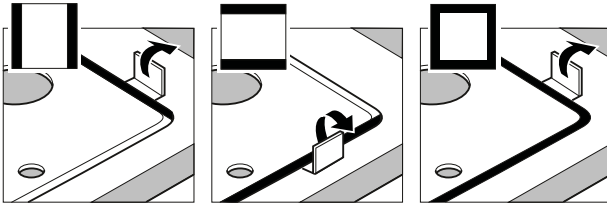

9

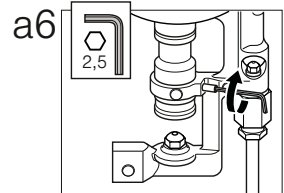
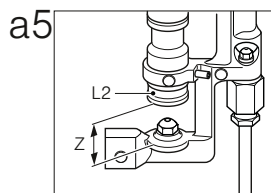
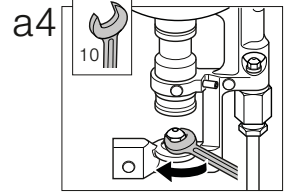
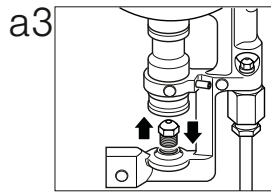
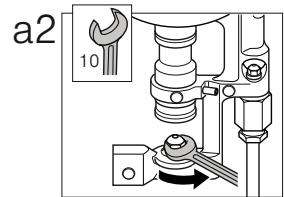
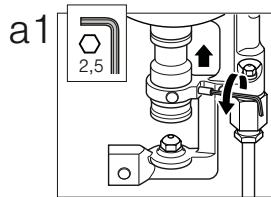
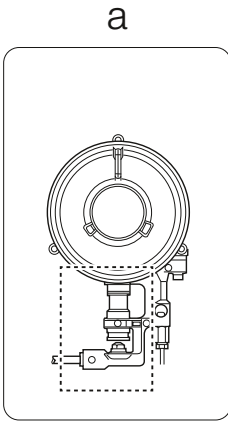

b

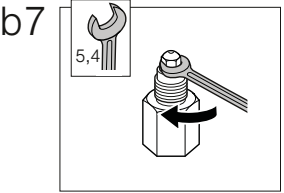
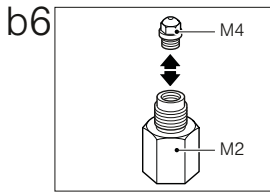
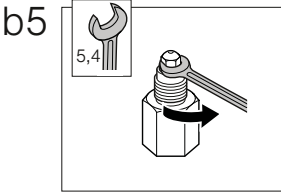
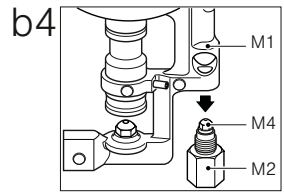
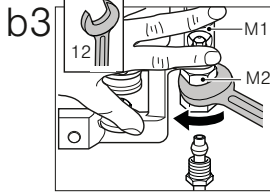
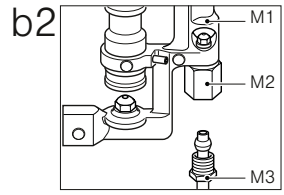
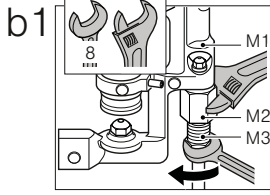
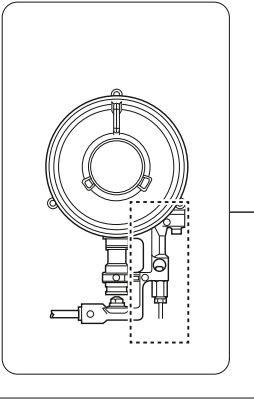

10

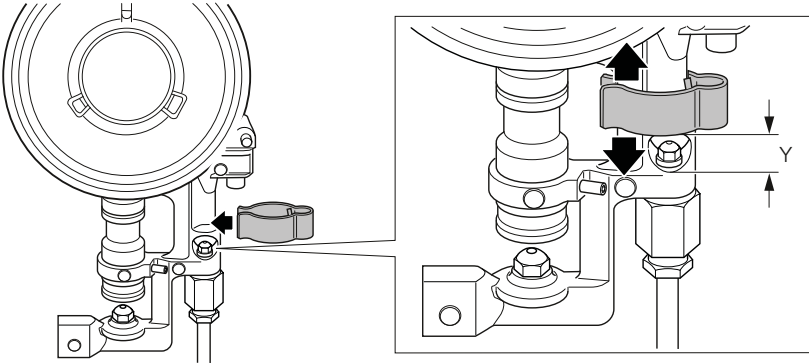

11

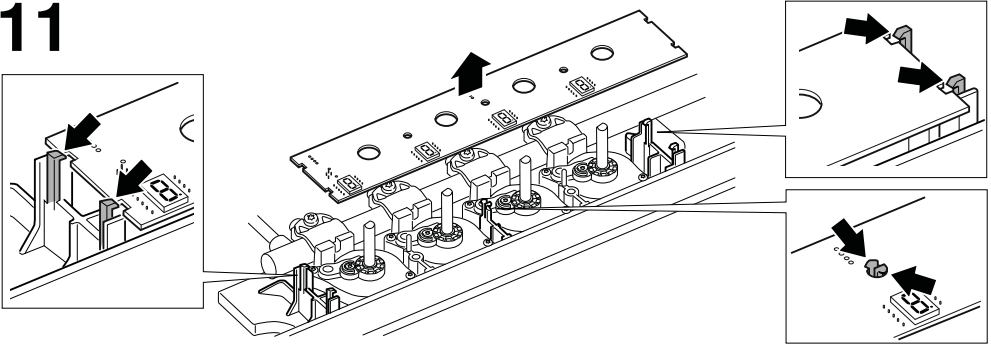

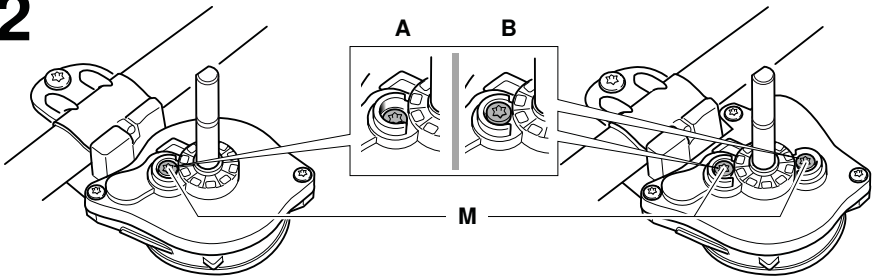

12



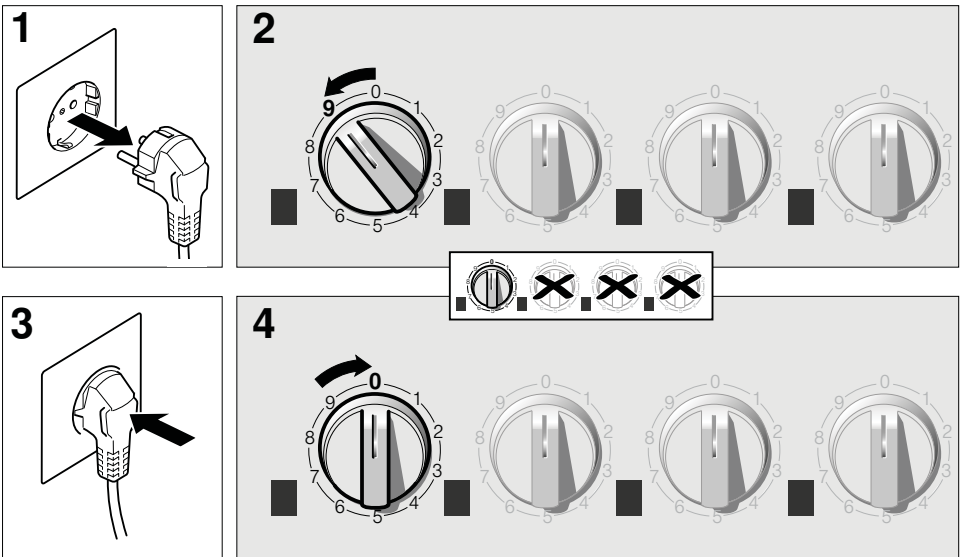

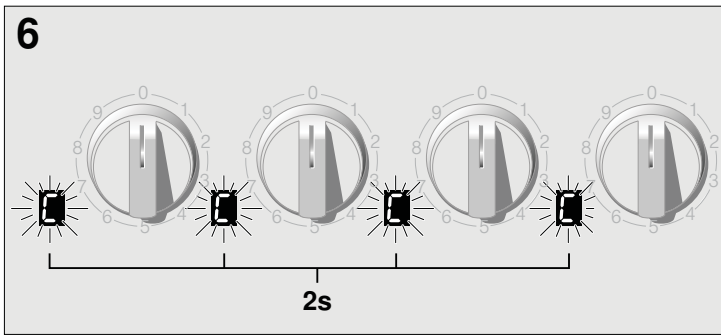
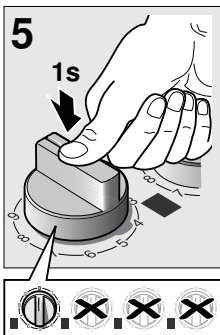
13





	gas	mbar		Qn (kW)	m ³ /h	g/h	Y (mm)	Z (mm)	M
●	G20	20	72	1,1	0,105	-	-	-	B
	G20	25	65	1,1	0,105	-	-	-	B
	G25	20	79	1,1	0,122	-	-	-	B
	G25	25	78	1,1	0,122	-	-	-	B
	G25.1	25	78	1,1	0,122	-	-	-	B
	G30	29	53	1,1	-	80	-	-	A
	G30	37	53	1,1	-	80	-	-	A
	G30	50	50	1,1	-	80	-	-	A
	G31	37	53	1,1	-	79	-	-	A
●	G20	20	93	1,9	0,181	-	-	-	B
	G20	25	91	1,9	0,181	-	-	-	B
	G25	20	105	1,9	0,211	-	-	-	B
	G25	25	104	1,9	0,211	-	-	-	B
	G25.1	25	104	1,9	0,21	-	-	-	B
	G30	29	70	1,9	-	138	-	-	A
	G30	37	68	1,9	-	138	-	-	A
	G30	50	60	1,9	-	138	-	-	A
	G31	37	70	1,9	-	136	-	-	A
●	G20	20	125	2,8	0,267	-	-	-	B
	G20	25	109	2,8	0,267	-	-	-	B
	G25	20	141	2,8	0,31	-	-	-	B
	G25	25	118	2,8	0,31	-	-	-	B
	G25.1	25	118	2,8	0,31	-	-	-	B
	G30	29	83	2,8	-	203	-	-	A
	G30	37	82	2,8	-	203	-	-	A
	G30	50	74	2,8	-	203	-	-	A
	G31	37	83	2,8	-	200	-	-	A

	gas	mbar		Qn (kW)	m ³ /h	g/h	Y (mm)	Z (mm)	M
	G20	20	$\frac{1 - 141}{2 - 58}$	4,2	0,4	-	7,5	open	B
	G20	25	$\frac{1 - 132}{2 - 54}$	4,2	0,4	-	3	4,5	B
	G25	20	$\frac{1 - 156}{2 - 63}$	4,2	0,466	-	1,5	1,5	B
	G25	25	$\frac{1 - 145}{2 - 60}$	4,2	0,466	-	2	3	B
	G25.1	25	$\frac{1 - 145}{2 - 60}$	4	0,443	-	2	3	B
	G30	29	$\frac{1 - 97}{2 - 39}$	4,2	-	305	8	open	A
	G30	37	$\frac{1 - 88}{2 - 37}$	4,2	-	305	5	5	A
	G30	50	$\frac{1 - 82}{2 - 35}$	4,2	-	305	5	2	A
	G31	37	$\frac{1 - 97}{2 - 39}$	4,2	-	300	8	open	A
	G20, G20/G25		Zemní plyn						
G25		Zemní plyn LL							
G30/G31, G30, G31		Tekutý plyn							
G110		Průmyslově vyráběný plyn, svítiplyn							

Bezpečnostní pokyny

Před instalací a použitím přístroje si přečtěte návod k použití. Obrázky v tomto návodu jsou pouze orientační.

Pokud nebudete dodržovat nařízení v této příručce, tak je výrobce způsobilý jakékoli zodpovědnosti.

Tento spotřebič může být používán pouze na dostatečně odvětrávaném místě. Spotřebič nesmí být napojen na komín nebo na zařízení pro odvod spalin.

Veškerou instalaci, seřízení a přestavbu na jiný druh plynu smí provádět pouze autorizovaný odborník se zohledněním právě platných ustanovení a zákonných předpisů, jakož i předpisů místních dodavatelů elektrického proudu a plynu. Zvláštní pozornost musí být věnována platným ustanovením a předpisům týkajícím se odvětrávání. V případě přestavby na jiný druh plynu Vám doporučujeme obrátit se na zákaznický servis.

Tento spotřebič byl navržen výhradně pro použití v soukromých domácnostech; komerční nebo průmyslové použití není povoleno. Tento spotřebič nesmí být instalován na jachtách nebo v obytných přívěsech. Záruka platí pouze tehdy, pokud spotřebič slouží výhradně k zamýšlenému účelu.

Před instalací přístroje zkontrolujte, zda jsou nastavení spotřebiče uvedena na typovém štítku (druh a tlak plynu, jmenovitý výkon, napětí) kompatibilní s místními podmínkami.

Před prováděním jakýchkoli prací odpojte přívod elektrického proudu a plynu.

Síťový kabel musí být dobře připevněn na vestavný nábytek tak, aby nemohl přijít do kontaktu s horkými částmi pečicí trouby nebo varné desky.

Elektrické spotřebiče musí být vždy uzemněné.

Neprovádějte žádné práce uvnitř spotřebiče. Případně volejte náš zákaznický servis.

Před montáží

Tento spotřebič odpovídá třídě 3 dle EN 30-1-1 pro plynové přístroje: vestavné spotřebiče.

Nábytek, do kterého má být spotřebič vestavěn, musí být dostatečně připevněn a musí být stabilní.

Povrch nábytku nacházejícího se vedle spotřebiče (a i lepidlo, kterým je nábytek slepený) nesmí být z hořlavých materiálů a musí být záruzdorný.

Tento spotřebič nesmí být vestavěn nad chladničku, pračku, myčku na nádobí nebo do podobných spotřebičů.

Pokud instalujete varnou desku nad pečicí troubou, tak musí být trouba vybavena nuceným odvětráváním. Zkontrolujte rozměry pečicí trouby v příručce k instalaci. V případě montáže odsavače par musí být odsavač par instalován dle montážního návodu a vždy musí být dodržen minimální vertikální odstup k varné desce (obr. 1).

Příprava kuchyňského nábytku (obr. 1-2)

V pracovní ploše vyříznete obdélník potřebných rozměrů.

Pokud se jedná o elektrickou nebo kombinovanou (plyn a elektrina) varnou desku a pod touto deskou není trouba, umístěte pod ni podložku z nehořlavého materiálu (např. kovovou či z nehořlavé překližky) ve vzdálenosti 10 mm od spodní části varné desky. Zabrání se tak přístupu ke spodní části varné desky. Pokud se jedná o plynovou varnou desku, doporučujeme podložku umístit ve stejné vzdálenosti.

U pracovních ploch ze dřeva natřete plochy výřezu speciálním lepidlem, aby byly chráněny proti vlhkosti.

Vestavba přístroje (obr. 3)

Upozornění: Při montáži varné desky noste ochranné rukavice. Svorky a lepicí těsnění (spodní okraj varné desky) jsou již namontovány z výroby. V žádném případě je neodstraňujte! Lepicí těsnění zabraňuje prosakování.

Pro upevnění spotřebiče k vestavěnému nábytku:

1. Otočte varnou desku do správné polohy.
2. Šrouby svorek povolte, až se volně otáčejí. Šrouby nemusíte ze svorek zcela vyšroubovat.
3. Položte varnou desku do výřezu pracovní desky a středově ji vyrovnejte. Plynovou varnou desku zatlačte na stranách dolů, až na okrajích zcela dosedá.

Spotřebič nesmí být na pracovní desku přilepen silikonem.

Demontáž varné desky

Odpojte spotřebič od elektrického proudu a plynu. Uvolněte svorky a postupujte jako při vestavbě, ale v opačném pořadí.

Plynová přípojka (obr. 4)

Plynová přípojka musí být provedena takovým způsobem, aby byl uzavírací ventil přístupný.

Na konci vstupní trubky vedoucí k plynové varné desce se nachází 1/2" (20,955 mm) závit. Tento závit umožňuje:

- připojení napěvno,
- připojení pomocí kovové hadice (délka min. 1 m - max. 3 m).

Tato hadice nesmí přijít do kontaktu s pohyblivými částmi vestavné jednotky (např. se zásuvkou) nebo nesmí být vedena otvory, které by se mohly uzavřít.

Pokud chcete vytvořit vlácovitou přípojku, nahraďte od výrobce instalované koleno kolennem ze sáčky s příslušenstvím. Obr. 4a.

Nezapomeňte mezi ně vložit těsnění.

⚠ Nebezpečí úniku plynu!

Po dokončení prací v místě připojení vždy ověřte těsnost.

Výrobce nepřebírá žádnou zodpovědnost za únik plynu v místě připojení, se kterým se předtím manipulovalo.

Elektrická přípojka (obr. 5)

Přístroj patří k typu "Y": přívodní kabel nesmí vyměňovat uživatel, ale pouze technik zákaznického servisu. Musí být zohledněn nejen typ kabelu, ale také minimální průřez.

Varné desky jsou dodávány s přívodním kabelem se zástrčkou nebo bez zástrčky.

Spotřebiče vybavené zástrčkou mohou být připojeny pouze do předpisově instalované a uzemněné zásuvky.

Je třeba instalovat všepólový dělič spínač s minimálním odstupem kontaktů 3 mm (kromě připojení na volně přístupnou zásuvku).

Přestavba na jiný druh plynu

Pokud to dovolují platná ustanovení příslušné země, může být tento spotřebič přestavěn na jiný druh plynu (viz typový štítek). Díly potřebné pro přestavbu jsou součástí dodávané sady pro přestavbu (podle modelu) nebo je můžete objednat přes zákaznický servis.

DŮLEŽITÉ: nálepku s přestavěným druhem plynu umístěte v blízkosti typového štítku.

Musíte postupovat následovně:

Výměna trysky silného, normálního a pomocného hořáku varné desky (obr. 6):

1. Sejměte mřížky, víka hořáků a hlavy hořáků.
2. Trysky vyměňujte pomocí klíče s objednacím číslem 424699, viz tabulka I, který lze zakoupit prostřednictvím našeho zákaznického servisu. Dbejte při tom zejména na to, aby se tryska při vyšroubování nebo upevnění v hořáku nezlomila. Dbejte na to, abyste ji zašroubovali až nadoraz, aby byla zajištěna dobrá těsnost.
U těchto hořáků není nutné provádět nastavení primárního vzduchu.
3. Nasadte rozdělovače plamene a víka hořáků na svá místa. Dále správně nasadte mřížky.

Výměna trysek hořáků s dvojitým plamenem

Před výměnou trysek je nutné demontovat skleněnou desku s profily spotřebiče. Skleněná deska je se zbytkem varné desky spojena zacvakávacím systémem.

Demontáž skleněné desky s profily (obr. 7–8):

1. Odstraňte všechny rošty pod hrnce, víčka hořáků, kroužky hořáků, resp. rozdělovače plamene.
2. Povolte šrouby hořáků.
3. Použijte demontážní páku, kterou lze zakoupit prostřednictvím našeho zákaznického servisu (kód 483196). Pomocí této páky uvolníte přední zacvakávací upevnění na místě, které je znázorněné na obr. 8 (v závislosti na modelu varné desky).

Pozor!

Páku nasazujte pouze na hranách skla, které mají profil nebo rám.

4. Opatrným nadzdvihnutím skleněné desky z profilů uvolníte zadní zacvakávací upevnění.

Výměna vnější trysky (obr. 9a):

1. Povolte upevňovací šroub L1 a objímku L2 zatáhněte dozadu, abyste získali snadný přístup k hlavní trysce (obr. a1).
2. Otáčením doleva vnější trysku vytáhněte (obr. a2–a3).
3. Našroubujte novou vnější trysku (obr. a3–a4). Podívejte se do tabulky I.
4. Nastavte vzdálenost regulační objímky pro přívod vzduchu L2 na rozměr Z, jak je uvedeno v tabulce (obr. a5).
5. Utáhněte upevňovací šroub L1 (obr. a6).

Výměna vnitřní trysky (obr. 9b):

1. Vyšroubujte díl M3 z dílu 2, který je opatřený závitem. Díl opatřený závitem při tom přidržíte (obr. b1).
2. Vytáhněte z dílu M2 objímku (obr. b2).
3. Demontujte jednotku M2–M4 dílu M1 (obr. b3–b4).
4. Z dílu M2 vytáhněte vnitřní trysku M4 (obr. b5–b6).
5. Pevně zašroubujte novou vnitřní trysku (obr. b6–b7). Podívejte se do tabulky I.
6. Pokud je to pro příslušný druh plynu třeba, nastavte pomocí spony pro regulaci přívodu vzduchu příslušnou vzdálenost, která je uvedená v tabulce pro hodnotu Y (obr. 10).

Montáž spotřebiče

Namontujte všechny součásti v opačném pořadí než při demontáži.

B) Nastavení plynových kohoutů

Před nastavením plynových kohoutů se musí demontovat kryt plynové varné desky a sejmut elektronická deska.

Demontáž krytu

Demontujte skleněnou desku s profily, postupujte podle popisu v části Demontáž skleněné desky s profily.

Demontáž elektronické desky (obr. 11):

Elektronická deska je upevněná na stranách a uprostřed držáku upevňovacími kuličky. Opatrně zatlačte na upevňovací kuličky tak, abyste je nepoškodili. Pokud se kuliček zlomí, musí se vyměnit celé uchycení.

Postupujte následovně:

1. Uvolněte kuličky na jedné straně.
2. Uvolněte střední kuličky. Za tímto účelem zatlačte prsty na obou stranách.
3. Uvolněte kuličky na druhé straně a sejmete elektronickou desku.

Pozor!

S elektronickou kartou manipulujte opatrně. Používejte antistatickou ochranu nebo elektronickou kartu uchopte za okraje. Nikdy se nedotýkejte povrchů s komponenty nebo pásy.

4. Odstraňte válcové díly a pružiny v plynovém kohoutu.

Nastavení regulace (obr. 12):

Viz tabulku; v případě potřeby nastavte regulační šrouby (M) pomocí šroubováku Torx:

A: Regulační šrouby musí být pevně utažené.

B: Regulační šrouby musí končit v jedné rovině s obrubou.

Zajistěte, aby při otáčení ovládacího knoflíku mezi nejvyšším a nejnižším stupněm nezhasl plamen a aby nedošlo k zpětnému šlehání plamene.

Montáž elektronické desky a krytu:

Postupujte v opačném pořadí než při demontáži.

Nikdy nedemontujte hřídelku plynového kohoutu. V případě poškození součástí plynového kohoutu ho vyměňte.

Kalibrace elektroniky

Po namontování nového spotřebiče je třeba provést kalibraci elektroniky podle obrázku 13.

Nikdy nedemontujte hřídelku plynového kohoutu. V případě poškození se musí plynový kohout kompletně vyměnit.

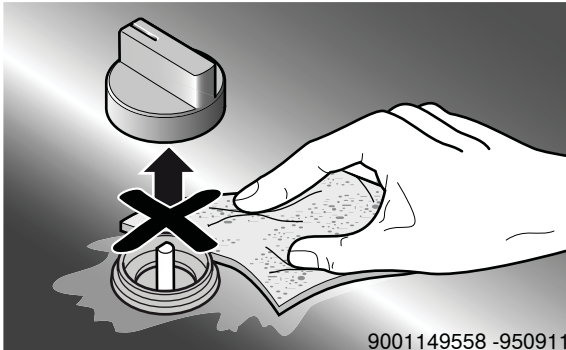

9001149558 -950911

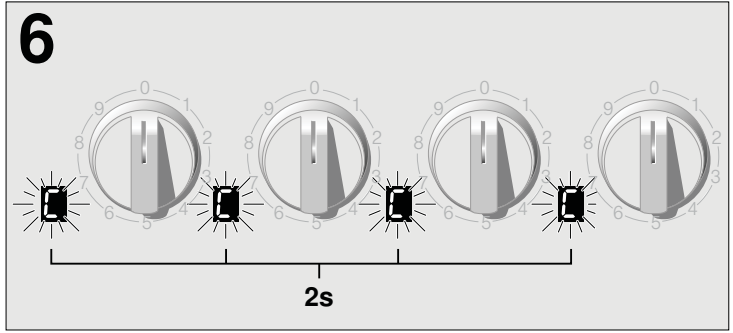
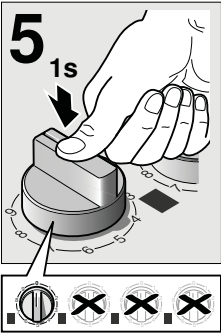
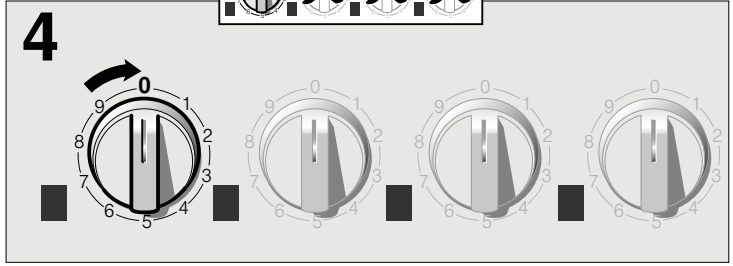
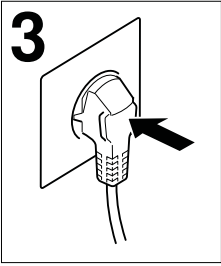
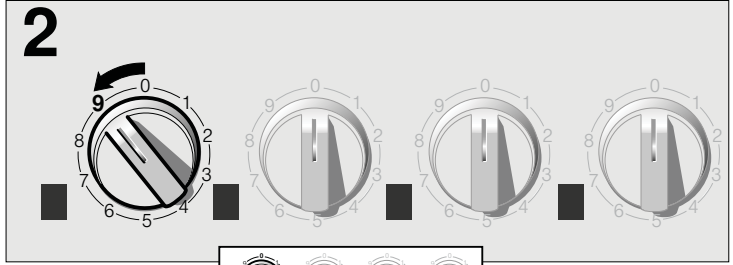
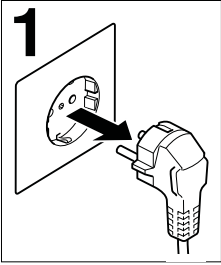

Informace v případě plynových desek pro domácnost	Zóna	Hodnota	Jednotka
Značka		BOSCH	
Model		PRP6A6D70	
Typ varné desky		Plynová	
Počet plynových hořáků		4	Ks
Energetická účinnost na plynový hořák	levá přední	61,0	%
	levá zadní	61,0	%
	prostřední		
	pravá zadní	60,0	%
	pravá přední	60,0	%
Energetická účinnost plynové varné desky		60,6	%

Tabulka povinných informací pro domácnost: (Ve smyslu ekodizajn Nařízení Komise č 66/2014, čl.2.3.)

Záruční podmínky

společnosti BSH domácí spotřebiče s.r.o.

1. Záruka

Na tento výrobek je v souladu s § 2113 a násl. zákona č. 89/2012 Sb., občanský zákoník, v platném znění, poskytována **záruka za jakost 24 měsíců** (dále jen „záruka“), která běží zpravidla od odevzdání výrobku zákazníkovi. Pokud byla sjednána delší záruka, řídí se tato speciálními pravidly.

Záruka 24 měsíců je poskytována pouze zákazníkovi spotřebiteli a jen na výrobek **k běžnému užívání v domácnosti**. Zákazníkovi podnikateli nebo jiné právnické osobě je poskytnuta 24 měsíční záruka za předpokladu, že se koupě netýká jeho podnikatelské činnosti (např. prádelna, ubytovací služby, restaurační zařízení apod.), způsob užívání je obdobný užívání v domácnosti a výrobek není prokazatelně přetěžován (kumulativně); v ostatních případech je poskytována záruka v délce 6 měsíců. Společnost BSH domácí spotřebiče s.r.o. si vyhrazuje právo omezit plnění záruky nad rámec 6 měsíců v případě, že bude zjevné, že spotřebič není provozován v souladu s výše uvedenými podmínkami.

2. Pořizovací doklad a záruční list

Základním průkazem práv zákazníka je **pořizovací doklad** (paragon, faktura, leasingová smlouva apod.). Pokud byl při prodeji vydán **záruční list**, je tento součástí výrobku s výrobním číslem uvedeným na přední straně tohoto záručního listu. Nedílnou součástí záručního listu je pořizovací doklad. Zákazník si ve vlastním zájmu pořizovací doklad i záruční list pečlivě uschová.

Bezplatný záruční servis je možno poskytnout jen v případě předložení pořizovacího dokladu nebo v případě prodloužené záruky i vyplněného záručního listu a vystaveného certifikátu, pokud byl vydán. Záruční list vyplňuje prodejce a je v zájmu zákazníka zkontrolovat správnost a úplnost uvedených údajů. Záruční list je platný pouze v originálu, na kopie nebude brán zřetel.

3. Uplatnění záruky

Zákazník má v rámci poskytnuté záruky právo na bezplatné, včasné a řádné odstranění reklamované vady výrobku, a to opravou, popřípadě – není-li to vzhledem k povaze (tzn. příčině i projevu) vady neúměrné – právo na výměnu výrobku nebo jeho vadné součásti. Za zákonem stanovených podmínek může být poskytnuta sleva na výrobku anebo může být výrobek vrácen.

Záruční oprava se vztahuje výhradně na vady, které vzniknou průkazně v době platné záruky. Takto vzniklé vady je oprávněn odstranit pouze **autorizovaný servis**. Uplatnit záruku může zákazník u autorizovaného servisu nebo v prodejně, kde byl výrobek zakoupen, a to bez zbytečného odkladu, nejpozději však do konce záruční doby. Zvolí-li zákazník jiný, než nejbližší autorizovaný servis, bude na něm, aby nesl v souvislosti s tím zvýšené náklady.

Autorizovaný servis posoudí oprávněnost reklamace a podle povahy vady výrobku rozhodne o způsobu řešení reklamace.

Seznam autorizovaných servisů je k dispozici na www.bosch-home.com/cz.

Doba, po kterou zákazník nemůže výrobek z důvodu vady používat, se do záruční doby nepočítá. O tuto dobu se záruční doba prodlužuje. Při výměně se **běh záruční doby** neobnovuje. Při opravě nedochází k běhu nové záruční doby týkající se opravené součásti či součástky.

Po provedení záruční opravy je autorizovaný servis povinen vydat zákazníkovi čitelnou kopii opravního listu. **Opravní list** slouží k prokazování práv zákazníka, proto je ve vlastním zájmu zákazníka před podpisem opravního listu zkontrolovat jeho obsah a kopii opravního listu pečlivě uschovat.

Zákazník je povinen poskytnout autorizovanému servisu **součinnost** k ověření existence reklamované vady a k jejímu odstranění (včetně odpovídajícího potřebného vyzkoušení nebo demontáže výrobku).

Při uplatnění reklamace předá zákazník **výrobek čistý** v souladu s hygienickými předpisy nebo obecnými hygienickými zásadami včetně všech jeho součástí a příslušenství, umožňujících takové ověření a odstranění vady. V případě, že výrobek nedodá kompletní a je-li kompletnost výrobku nezbytná k zjištění existence reklamované vady a/nebo k jejímu odstranění, běh lhůty k vyřízení reklamace začíná až dodáním chybějících součástí.

4. Neoprávněnost reklamace

Reklamacie není oprávněná v případech, vznikla-li závada nebo poškození:

- a) prokazatelně nesprávným užíváním výrobku (např. v rozporu s návodem, s pokyny uvedenými na obalu výrobku či v záručním listě, užíváním v rozporu s obecně známými pravidly užívání předmětného výrobku, provozem při nesprávném napájecím napětí, připojování na nedovolené zdroje proudu, užíváním zboží v nevhodných podmínkách – vlhko, prašnost, extrémní tvrdost vody apod.) anebo jiným nesprávným jednáním uživatele (např. neodbornou instalací či zapojením);
- b) prokazatelně nedovolenými zásahy do přístroje (konstrukční nebo jiná úprava, neodborná montáž), živelnou katastrofou nebo mechanickým poškozením výrobku;
- c) nese-li předložený záruční list zjevné známky provedených změn údajů nebo je-li na výrobku odlišné výrobní číslo od toho, jež je uvedeno v záručním listě;
- d) u estetických komponentů, nezajišťujících funkčnost výrobku z důvodu:
 - transportního poškození nebo přemístování (poškrábání, promáčknutí, praskliny, rozbitá skla a police apod.)
 - nefunkčních estetických komponentů jako jsou madla, skla, ovládací spínače apod., které jsou důsledkem běžného opotřebení
 - změny barvy plastových komponentů (jedná se o běžný fyzikální chemický jev po čase používání)
 - vady spotřebních materiálů, u kterých je doba životnosti daná charakterem součástky (žárovky, vodní filtry, vzduchové, prachové filtry, uhlíkové filtry všeho druhu, akumulátory, baterie, apod.)
 - vady příslušenství a volitelné vybavy, způsobené nevhodnou manipulací nebo nepřiměřeným zacházením

Ze záručních oprav jsou vyloučeny případy běžné údržby nebo čištění, instalace, programování, kontroly parametrů výrobku.

5. Náhradní díly

Záruka na samostatně prodané náhradní díly výrobku je poskytována v délce 6 měsíců, a to za předpokladu jeho odborné instalace.

6. Pozáruční servis

V případě placené pozáruční opravy provedené autorizovaným servisem se poskytuje záruka v délce 24 měsíců.

7. Rozšířená záruka nad rámec zákona

U spotřebičů (pračky, myčky) sériově vybavených systémem **Aqua-Stop** (patent BSH) je výrobcem poskytnuta záruka na škody způsobené chybou tohoto systému. Na tyto škody je zákazníkovi spotřebiteli poskytnuta náhrada, a to po celou dobu životnosti spotřebiče. Vyloučena je náhrada škody v případě, kdy nebyl spotřebič zapojen do elektrického obvodu pod proudem.

8. Upozornění pro prodejce

Prodejce je povinen vyplnit správně a úplně záruční list v den prodeje výrobku. Při případné předprodejní reklamaci je třeba předložit řádně vyplněný reklamační protokol a pořizovací doklad (fakturu).

9. Ochrana osobních údajů

Osobní údaje zákazníka kupujícího budou použity výhradně k účelům pro zpracování objednávek a k případnému vyřízení záruky v souladu se zák. č. 101/2000 Sb., o ochraně osobních údajů.

10. Prohlášení o hygienické nezávadnosti výrobků

Všechny výrobky distribuované společností BSH domácí spotřebiče s.r.o. a přicházející do styku s potravinami splňují požadavky o hygienické nezávadnosti dle zákona č.258/2000 Sb., vyhlášky 38/2001 Sb. Toto prohlášení se vztahuje na všechny výrobky přicházející do styku s potravinami uvedené v aktuálním ceníku společnosti BSH domácí spotřebiče s.r.o.

Ujištění dovozce o vydání prohlášení o shodě

Vážený zákazníku,
dle § 13, odst.5 zákona č.22/1997 Sb. Vás ujišťujeme, že na všechny výrobky distribuované společností BSH domácí spotřebiče s.r.o. našim obchodním partnerům bylo vydáno prohlášení o shodě ve smyslu zákona č. 22/1997 Sb a nařízení vlády č. 17/2003 Sb., 616/2006 Sb. a 22/2003 Sb. a příslušných nařízení vlády. Toto ujištění dovozce o vydání prohlášení o shodě se vztahuje na všechny výrobky včetně plynových spotřebičů, které jsou obsaženy v aktuálním ceníku firmy BSH domácí spotřebiče s.r.o.

B/S/H/

Kontakt na servis domácích spotřebičů BOSCH

BSH domácí spotřebiče s.r.o.
Radlická 350
158 00 Praha 5

Příjem oprav
Tel.: +420 251 095 546
Email: **opravy@bshg.com**

Objednávky příslušenství a náhradních dílů
Tel.: +420 251 095 556
Email: **dily@bshg.com**

Zákaznické poradenství
Tel.: +420 251 095 555
Email: **bosch.spotrebice@bshg.com**

Aktuální informace o servisu naleznete na internetových stránkách **www.bosch-home.com/cz**.
Zde máte možnost sjednat opravu pomocí online formuláře.



Plynová varná doska s ovládaním

PRP6A6D70



BOSCH

PRP6A.D7..

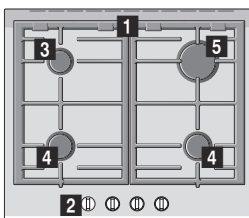

PRR7A.D7..

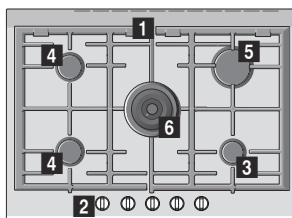

PRP6A.N7..

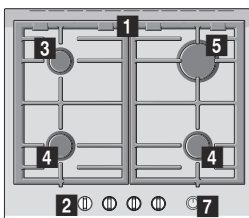

- 1** Rošty pod hrnce
- 2** Otočné voliče
- 3** Úsporný horák (až 1,1 kW)
- 4** Stredne silný horák (až 1,9 kW)

- 5** Silný horák (až 2,8 kW)
- 6** Dvojitý horák pre WOK nádoby (až 4,2 kW)
- 7** Main Switch

Obsah

	Použitie podľa určenia	3
	Dôležité bezpečnostné pokyny	4
	Zoznámenie sa so spotrebičom	5
	Ovládacie prvky a horáky	5
	Ukazovateľ zostatkového tepla	6
	Príslušenstvo	6
	Plynové horáky	7
	Manuálne zapnutie	7
	Automatické zapnutie	7
	Bezpečnostný systém	7
	Vypnutie horáku	7
	Hlavný vypínač / Zablokovanie varnej dosky (Main Switch)	7
	Varovanie	7
	Tabuľky a tipy	8
	Vhodný riad	8
	Pokyny na použitie	8
	Tabuľka varenia	8
	Čistenie a údržba	11
	Čistenie	11
	Údržba	11
	Čo robiť v prípade poruchy?	12
	Zákaznícky servis	13
	Záručné podmienky	13
	Ochrana životného prostredia	13
	Ekologická likvidácia spotrebiča	13

Doplňujúce informácie o výrobkoch, príslušenstve, náhradných dieloch a službách môžete nájsť na: www.bosch-home.com/cz.

Použitie podľa určenia

Pozorne si prečítajte tento návod na použitie. Iba tak môžete váš spotrebič bezpečne a správne obsluhovať. Návod na použitie a inštaláciu spotrebiča si nechajte pre prípadného ďalšieho majiteľa.

Výrobca nezodpovedá za škody spôsobené neuposluchnutím pokynov a varovaní obsiahnutých v tomto návode na použitie.

Obrázky v tomto návode na použitie slúžia iba pre vašu orientáciu.

Dokiaľ spotrebič nebude riadne namontovaný, neodstraňujte jeho ochranný obal. Ak bol spotrebič pri preprave poškodený, nepripojujte ho do siete. Kontaktujte náš zákaznícky servis.

Tento spotrebič je zaradený do triedy 3. typu podľa európskej normy EN 30-1-1 pre varné spotrebiče na plynové palivá pre domácnosť. Predtým, ako varnú dosku namontujete, ubezpečte sa, že ju budete montovať podľa montážnych pokynov.

Spotrebič nie je možné namontovať na jachte alebo v karaváne.

Spotrebič musí byť použitý iba v dobre vetraných priestoroch.

Spotrebič nie je určený pre prevádzku s externým časovačom alebo diaľkovým ovládačom.

Všetky činnosti spojené s montážou a ovládaním a nastavením práce na iné typy plynu musia byť vykonávané odborníkom, pri splnení všetkých platných predpisov, noriem a špecifikácií miestnych dodávateľov plynu a elektrického prúdu. Obzvlášť je nutné dbať na predpisy o vetraní.

Tento spotrebič je zo závodu nastavený na typ plynu uvedený na typovom štítku. Ak je potrebné typ plynu zmeniť, dbajte na pokyny uvedené v montážnom návode. Pre zmenu typu plynu vám odporúčame kontaktovať náš zákaznícky servis.

Tento spotrebič je určený výhradne iba pre domáce použitie, komerčné použitie je vylúčené. Spotrebič je určený iba pre varenie, nie je určený pre vykurovanie priestoru. Záruka na spotrebič bude platná iba vtedy, ak je spotrebič používaný na jeho navrhnutý účel.

Tento spotrebič je určený pre použitie v najvyššej povolenej nadmorskej výške 2000 m.

Spotrebič majte behom prevádzky neustále pod dozorom.

Nepoužívajte pokrievky ani ochranné zábrany pred deťmi, ktoré nie sú odporúčané výrobcou varnej dosky. Tieto zábrany by mohli spôsobiť úraz z dôvodu prehriatia, vznietenia alebo odlomenia častí materiálu.

Deti staršie ako 8 rokov a osoby so zníženými fyzickými, zmyslovými alebo mentálnymi schopnosťami alebo osoby s nedostatkom skúseností alebo vedomostí môžu spotrebič používať iba pod dohľadom zodpovednej osoby, alebo ak boli poučené o jeho bezpečnom použití a spojených rizikách.

Deti sa so spotrebičom nesmú hrať. Čistenie a užívateľskú údržbu nesmú robiť deti bez dozoru.

Deti mladšie ako 8 rokov udržujte v bezpečnej vzdialenosti od spotrebiča a prívodného kábla.

Dôležité bezpečnostné pokyny

Varovanie – Nebezpečenstvo výbuchu!

Nahromadenie nespáleného plynu v uzatvorenom priestore nesie riziko požiaru. Nevystavujte spotrebič prievanu. Prievan môže sfúknuť plameň z horákov. Pozorne si prečítajte návod na použitie a varovanie týkajúce sa prevádzky plynových horákov.

Varovanie – Nebezpečenstvo otravy!

Behom použitia spotrebiča sa kuchynský priestor zohreje, vlhne a tvoria sa v ňom spaliny. Dbajte na to, aby kuchynský priestor bol dobre vetraný, obzvlášť behom použitia varnej dosky: buď nechajte pootvorené okno za účelom prirodzeného vetrania alebo namontujte vetrací systém (digestor). Intenzívna doba použitia spotrebiča môže vyžadovať doplnkové alebo účinnejšie vetranie: otvorte okno alebo zvýšte výkon vetracieho systému.

Varovanie – Nebezpečenstvo popálenia!

- Varné zóny a ich tesné susedstvo sa behom prevádzky veľmi zohrievajú. Nikdy sa rozpálených povrchov nedotýkajte. Zabráňte deťom mladším ako 8 rokov v kontakte so spotrebičom.
- Ak fľaša so skvapalneným plynom nie je postavená rovno, môže dôjsť k úniku propanbutánu do spotrebiča. Z horákov môžu teda unikať intenzívne prchavé plamene. Môže dôjsť k poškodeniu súčiastok alebo po čase k nekontrolovanému úniku plynu. Obidve tieto poruchy môžu spôsobiť popálenie. Vždy stavajte fľaše so skvapalneným plynom do zvislej pozície.

Varovanie - Nebezpečenstvo požiaru!

- Varné zóny sú veľmi horúce. Na varnú dosku nikdy nepokladajte horľavé predmety. Na varnej doske žiadne predmety neskladujte.
- Neskladujte pod ani v blízkosti tohto domáceho spotrebiča žieraviny, výrobky produkujúce výpary, horľavé materiály alebo výrobky, ktoré nie sú potravinami.

- Horúci olej a tuk sa rýchlo vznietia. Horúci olej a tuk nikdy nenechávajú bez dozoru. V prípade vzplanutia oleja alebo tuku, oheň nikdy nehaste vodou. Vypnite varnú zónu a plamene opatrne uduste pokrievkou.
- Keď sa horák používa s veľmi vysokým výkonom, vzniknú vysoké teploty. Horľavé materiály sa môžu vznietiť. Ukazovateľ stupňa ohrevu na displeji sa môže líšiť od stupňa ohrevu nastaveného voličom. Ukazovateľ stupňa ohrevu na displeji slúži len ako doplnujúca informácia. Stupeň ohrevu nastavte vždy podľa potlača na voliči.

⚠ Varovanie – Nebezpečenstvo poranenia!

- Praskliny alebo trhliny v sklokeramickej doske sú nebezpečné. Všetky horáky a každé elektrické vykurovacie teleso okamžite vypnite. Vytiahnite sieťovú zástrčku alebo vypnite poistku v poistkovej skrini. Zatvorte prívod plynu. Nedotýkajte sa povrchu spotrebiča. Nikdy nezapínajte chybný spotrebič. Zavolajte zákaznícky servis.
- Poškodené hrnce alebo hrnce, ktoré nemajú správnu veľkosť, presahujú okraj varnej dosky alebo nie sú správne na varnej doske umiestnené, môžu spôsobiť vážne poranenia. Dbajte na odporúčenia a varovania vzťahujúce sa pre používané nádoby.
- V prípade poruchy vypnite prípojku spotrebiča k plynu a elektrickému prúdu. V prípade nutnosti opravy kontaktujte náš zákaznícky servis.
- Nepokúšajte sa manipulovať s vnútorným priestorom spotrebiča. Ak je to nutné, kontaktujte náš zákaznícky servis.
- Ak sa niektorý otočný volič neotáča, nesnažte sa ho otočiť silou. Bez meškania kontaktujte náš zákaznícky servis, aby odborník zo servisu mohol volič opraviť alebo nahradiť.

⚠ Varovanie – Nebezpečenstvo úrazu elektrickým prúdom!

- Pre čistenie spotrebiča nepoužívajte parné čističe.
- V prípade zlomenia, prasklín alebo trhlín na ohrievacej platni vytiahnite elektrickú zásuvku, príp. vypnite poistku v poistkovej skrini. Zavolajte zákaznícky servis.

Zoznámene sa so spotrebičom



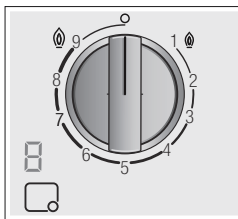

V prehľade tohto n vedu nájdete typ vášho spotrebiča a výkony jednotlivých horákov. → *Strana 2*

Ovládacie prvky a horáky





Na každom otočnom voliči je označený príslušný horák. Otočným voličom môžete, zodpovedajúc rôznym pozíciám, nastaviť príslušný potrebný výkon v rozsahu maximálnej a minimálnej hodnoty. Nikdy sa nepokúšajte prejsť z pozície 0 priamo na pozíciu 1 alebo z pozície 1 priamo na pozíciu 0.



Ukazovatele

	Horák ovládaný otočným voličom
	Vypnutý horák
	Najvyšší stupeň ohrevu a elektrické zapalovanie
	Najnižší stupeň ohrevu

Ukazovatele na displeji

	Elektrické zapalovanie
	Stupne ohrevu
	Vypnutý horák
	Zostatkové teplo

Vnútorné a vonkajšie plamene dvojitého horáka sa dajú regulovať nezávisle od seba. Možné sú tieto stupne ohrevu:

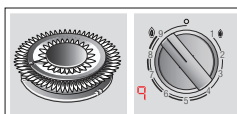

Vonkajší a vnútorný plameň na maximálnom výkone.

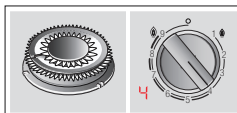

Vonkajší plameň na minimálnom, vnútorný plameň na maximálnom výkone.

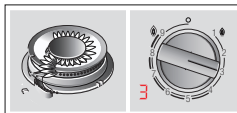

Vnútorný plameň na maximálnom výkone.

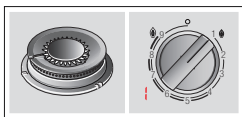

Vnútrotný plameň na minimálnom výkone.

Aby bola zabezpečená správna prevádzka spotrebiča, musia rošty a všetky časti horákov správne dosadať.

Kryty horákov nezameňte.

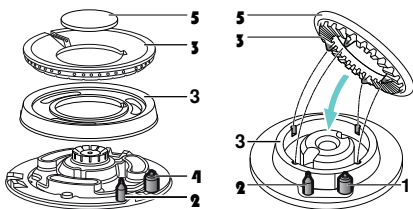
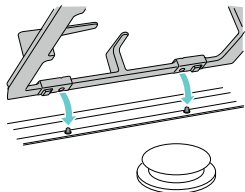

Prvky

1	Zapaľovacia sviečka
2	Termoelektrický článok
3	Prstenec horáka
4	Miska horáka
5	Kryt horáka

Ukazovateľ zostatkového tepla

Varný panel má pre každú varnú zónu ukazovateľ zostatkového tepla, ktorý upozorňuje na horúce alebo teplé varné zóny.

Ak sa na ukazovateli objaví *H*, varná zóna je ešte horúca. Ak sa varná zóna viac ochladí, ukazovateľ sa zmení na *h*. Keď je varná zóna dostatočne vychladnutá, ukazovateľ zhasne. Keď ukazovateľ svieti, nedotýkajte sa varnej dosky.

Príslušenstvo

Nasledujúce príslušenstvo si môžete dokúpiť v našom zákazníckom servise.

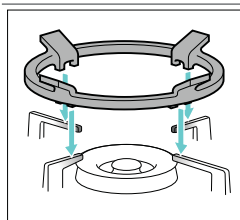

Dodatočný rošt pre WOK nádoby
Na dvojitom alebo trojitom horáku wok používajte výlučne nádoby, ktoré majú väčší priemer ako 26 cm (panvice na pečenie, hlinené misy, paella panvice, nádoby s kruhovým dnom atď.). Odporúčame používať prídavný rošt pre wok, aby sa predĺžila životnosť spotrebiča.

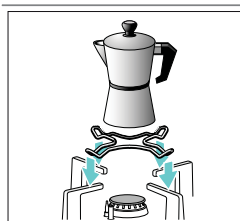

Dodatočný rošt pre kávovar
Iba pre použitie na najmenšom horáku pre nádoby, ktoré majú dno v priemere menšie ako 12 cm.

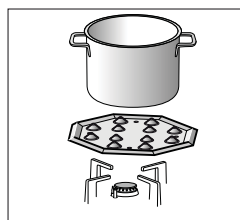

Varná zóna pre mierne varenie
Toto príslušenstvo je navrhnuté pre uchovávanie redukovaného tepla pri nastavení najnižšieho výkonu. Umiestnite toto príslušenstvo na rošt na kuželi smerom hore, nikdy nie priamo na horák. Varnú nádobu postavte do stredu príslušenstva.

Kód výrobku

HEZ298114 Dodatočný rošt pre kávovar
HEZ298105 Varná zóna pre mierne varenie

Výrobca nezodpovedá za škody, ktoré sú zapríčinené nepoužitím alebo nesprávnym použitím príslušenstva.

Plynové horáky

Manuálne zapnutie

1. Stlačte otočný volič vybraného horáka a otočte ním proti smeru hodinových ručičiek do požadovanej polohy.
2. Podržte pri horáku zapaľovač alebo plameň (zapaľovač cigariet, zápalka atď.).

Automatické zapnutie

Ak sa vaša varná zóna automaticky zapne (zapaľovacia sviečka):

1. Stlačte otočný volič vybraného horáka a otočte ním proti smeru hodinových ručičiek do úrovne maximálneho výkonu. Zatiaľ čo je otočný volič stláčaný, všetky horáky produkujú iskry a na displeji sa objaví symbol . Horák sa zapáli.
2. Uvoľnite otočný volič.
3. Otočte otočný volič do požadovanej pozície.

Ak nedôjde k zapáleniu, horák sa vypne a zopakujte vyššie opísané kroky. Tento raz podržte otočný volič stlačený dlhšie, aspoň 1 minútu.

Varovanie - Nebezpečenstvo výbuchu!

Ak sa po 15 sekundách plameň nezapáli, vypnite horák a otvorte najbližšie okno alebo dvere. Vyčkajte s ďalším pokusom o zapnutie horáka aspoň 1 minútu.

Upozornenie: Dbajte na maximálnu čistotu. Keď sú zapaľovacie sviečky znečistené, môže dôjsť k chybám zapaľovania. Zapaľovacie sviečky pravidelne vyčistite malou kovovou kefkou. Dbajte na to, aby zapaľovacie sviečky neboli vystavené prudkým nárazom.

Bezpečnostný systém

Vaša varná doska je vybavená bezpečnostným systémom (termočlánok), ktorý preruší prívod plynu, hneď ako dôjde k náhodnému zapnutiu horákov.

Pre zaistenie toho, že bude spotrebič správne fungovať:

1. Zapnite horák obvyklým spôsobom.
2. Bez toho, aby ste uvoľňovali otočný volič, stlačte ho a držte po dobu 4 sekúnd po zapálení plameňa.

Vypnutie horáka

Otočte otočný volič doprava na pozíciu 0. Na displeji sa objaví symbol  a po niekoľkých sekundách sa objaví ukazovateľ zvyškového tepla. Pár sekúnd po zhasnutí horáka možno počuť jemné buchnutie. Nie je to chyba spotrebiča, znamená to, že sa vypol bezpečnostný systém.

Hlavný vypínač / Blokovanie varného panela (Main Switch)

Varný panel môže byť vybavený hlavným vypínačom, ktorý preruší hlavný prívod plynu a zhasne všetky horáky naraz. Tento vypínač je veľmi praktický, ak sú v domácnosti malé deti alebo ak je potrebné z nejakého dôvodu rýchlo zhasnúť všetky horáky.

Ako zablokovať varnú dosku:

Stlačte hlavný vypínač.

Všetky zapálené horáky zhasnú. Varný panel sa zablokuje.

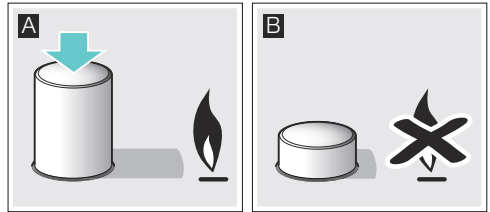

Ako odblokovať varnú dosku:

1. Nastavte všetky otočné voliče do polohy vypnuté.
2. Hlavný vypínač stlačte a otočte až na doraz v smere hodinových ručičiek.

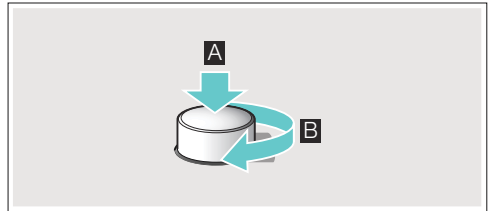

Hlavný prívod plynu sa otvorí. Varnú dosku môžete opäť normálne používať.

Varovanie

Behom prevádzky horáka budete počuť mierne pískanie. To je celkom normálne.

Pri prvom použití je bežné, že horák vydáva mierny zápach. Tento zápach nie je nebezpečný a nejedná sa o poruchu. Zápach bude iba dočasný.

Plameň má obvyčajne oranžové zafarbenie. Je to spôsobené prachom vo vzduchu, rozliatych tekutinách apod.

Ak dôjde k neúmyselnému sfúknutiu plameňa, vypnite horák pomocou otočného voliča a nesnažte sa ho znova zapáliť po dobu minimálne 1 minúty.

Tabuľky a tipy

Vhodné nádoby

Horák	Minimálny priemer nádoby	Maximálny priemer nádoby
Horák pre WOK	22 cm	- cm
Silný horák	22 cm	26 cm
Stredne silný horák	14 cm	20 cm
Úsporný horák	12 cm	16 cm

Pokyny na použitie

Nasledujúce odporúčenia vám pomôžu ušetriť energiu a predísť poškodeniu vášho riadu:



Používajte nádoby, ktoré svojimi rozmermi korešpondujú s rozmerom horáka. Nepoužívajte malé nádoby pre varenie na horákoch s väčším priemerom. Plameň sa nesmie dotýkať bočných stien varných nádob.



Nepoužívajte poškodené nádoby, ktoré nemôžete rovnomerne posadiť na horák. Takto posadené nádoby sa môžu prevrátiť. Používajte iba nádoby s pevným a rovným dnom.

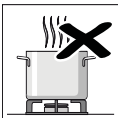
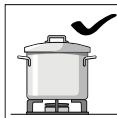

Nevarte bez pokrievky a ubezpečte sa, že je pokrievka správne nasadená. Takto sa vyhnete plytvaniu energií.

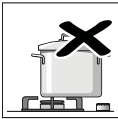

Vždy pokladajte nádobu na stred horáka, nikdy nie na okraj. Nesprávne posadená nádoba sa môže prevrátiť. Nepokladajte veľké nádoby na horáky v blízkosti otočných voličov. Tieto voliče sa kvôli vysokým teplotám môžu poškodiť.

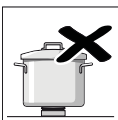

Umiestnite nádobu na rošt, nikdy ju nepokladajte priamo na horák. Dbajte na správne umiestnenie roštov a krytov horákov predtým, ako začnete spotrebič používať.

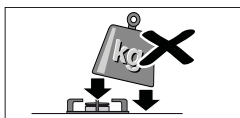

Nádoby na varenie opatrne umiestnite na varnú dosku. Vyhnite sa silným nárazom na horák a nepokladajte naň extrémne ťažké nádoby.

Tabuľka varenia

Nasledovná tabuľka obsahuje optimálne stupne ohrevu a časy prípravy pre rôzne jedlá. Údaje sú referenčné hodnoty pre štyri osoby.

Časy a stupne ohrevu závisia od druhu, hmotnosti a kvality jedál, ako aj od materiálu riadu na varenie. Preto sú možné odchýlky.

Používajte vždy riad vhodnej veľkosti a umiestnite ho do stredu horáka. Pozrite si informácie týkajúce sa priemeru riadu na varenie.

→ "Vhodný riad"

Informácie k tabuľke

Príprava každého jedla pozostáva z jedného alebo dvoch krokov. Každý krok obsahuje informácie:

- Metóda ohrevu
- Stupeň ohrevu
- Doba trvania v minútach

Metódy ohrevu uvedené v tabuľke

- Privedenie do varu
- Varenie
- Vytvorenie tlaku v tlakovom hrnci
- Udržiavanie tlaku v tlakovom hrnci
- Intenzívne opekanie
- Mierne opečenie
- Rozpúšťanie
- * Bez pokrievky
- ** Neprerušované miešanie

Upozornenie: Tieto symboly nenájdate na spotrebiči. Slúžia na orientáciu pre rôzne metódy ohrevu.

V tabuľke nájdete údaje týkajúce sa prípravy jedál na rôznych horákoch. Odporúčanou možnosťou je prvý horák. V prehľade modelu sú opísané všetky horáky varného panela.
→ [Strana 2](#)

Príklad:

Pokrm Horáky	Celková doba v min.	Krok 1	Krok 2

Polievky, krémové polievky

Rybacia polievka

Rýchlo	12-17		8	7-9		1	5-8
Normálne	17-22		8	11-13		1	6-9
Wok	10-15		9	6-8		4	4-7

Tento príklad uvádza prípravu rybacej polievky na rýchlom horáku, normálnom horáku a horáku wok.

Na rýchlom horáku (doporučená voľba) predstavuje celková doba varenia 12 až 17 minút.

- Krok 1: uvedenie do varu. Použite stupeň ohrevu 8 po dobu 7–9 minút.
- Krok 2: ďalšie varenie. Na 5–8 minút prepnite na stupeň ohrevu 1.

Keď použijete iný z navrhovaných horákov, postupujte rovnakým spôsobom.

Pokrm Horáky	Celková doba v min.	Krok 1	Krok 2
--------------	---------------------	--------	--------

Polievky, krémové polievky

Rybacia polievka

Rýchlo	12-17	8 7-9	1 5-8
Normálne	17-22	8 11-13	1 6-9
Wok	12-17	9 7-9	4 5-8

Tekvicový krém, boršč

Rýchlo	30-35	9 10-12	5 20-23
Normálne	45-50	9 15-17	6 30-33
Wok	25-30	9 7-9	4 18-21

Minestrone (zeleninová polievka)

Rýchlo	47-52	9 10-12	5 37-40
Normálne	57-62	9 10-12	6 47-50
Wok	45-50	8 8-10	4 37-40

Cestoviny a ryža

Špagety

Rýchlo	18-22	* 9 8-10	6 10-12
Normálne	20-24	* 9 10-12	7 10-12
Wok	18-22	* 8 8-10	6 10-12

Ryža

Rýchlo	17-22	9 5-7	2 12-15
Normálne	18-23	9 7-9	6 11-14
Wok	13-18	8 4-6	4 9-12

Ravioli

Rýchlo	9-14	9 4-6	6 5-8
Normálne	17-22	8 12-14	8 5-8
Wok	13-18	8 5-7	8 8-11

Zelenina a strukoviny

Varené zemiaky (pyré, zemiakový šalát)

Rýchlo	23-28	9 8-10	5 15-18
Normálne	25-30	9 10-12	6 15-18
Wok	25-30	7 11-13	6 14-17

Humus (cicerové pyré)

Rýchlo	50-55	9 10-12	4 40-43
Normálne	52-57	9 12-14	5 40-43
Wok	47-52	8 10-12	6 37-40

Pokrm Horáky	Celková doba v min.	Krok 1	Krok 2
--------------	---------------------	--------	--------

Šošovica

Rýchlo	40-45	9 8-10	9 32-35
Normálne	50-55	9 18-20	6 32-35
Wok	45-50	7 20-22	5 25-28

Smažená zelenina

Rýchlo	12-17	* 7 6-8	* 6 6-9
Normálne	15-20	* 8 8-10	* 7 7-10
Wok	10-15	* 7 5-7	* 5 5-8

Soté zo zeleniny**

Wok	6-8	* 9 6-8	
Rýchlo	6-8	* 9 6-8	

Zemiakové hranolčeky

Wok	12-17	* 8 12-17	
Rýchlo	15-20	* 9 15-20	
Normálne	25-30	* 9 25-30	

Vajcia

Shakshuka (jedlo z jedného hrnca)

Normálne	15-20	9 10-12	4 5-8
Rýchlo	13-18	8 7-9	3 6-9
Wok	15-20	6 11-13	4 4-7

Omeleta (1 porcia)

Normálne	3-5	* 8 3-5	
Rýchlo	2-4	* 9 2-4	
Wok	2-4	* 5 2-4	

Španielska tortilla

Rýchlo	25-30	* 9 25-30	
Wok	20-25	* 8 20-25	

Omáčky

Bešamelová omáčka**

Úsporne	10-15	* 6 2-4	* 6 8-11
Normálne	10-15	* 5 2-4	* 5 8-11
Wok	3-8	* 6 1-2	* 6 2-6

Omáčka zo syra s modrou plesňou**

Úsporne	4-6	* 7 4-6	
Normálne	3-5	* 7 3-5	
Rýchlo	3-5	* 5 3-5	

Neapolská omáčka

Normálne	18-23	* 6 2-4	* 4 16-19
Rýchlo	15-20	* 8 1-3	* 6 14-17
Wok	12-17	* 8 2-4	* 6 10-13

Omáčka carbonara

Normálne	10-15	* 6 5-7	* 3 5-8
Rýchlo	8-13	* 5 4-6	* 3 4-7
Úsporne	10-15	* 9 5-7	* 5 5-8

Pokrm Horáky	Celková doba v min.	Krok 1			Krok 2		
Ryby							
Morská štika na rímsky spôsob							
Rýchlo	5-10	*	8	5-10			
Normálne	8-13	*	9	8-13			
Wok	5-10	*	7	5-10			
Pečený losos							
Rýchlo	5-10	*	7	2-4		1	3-6
Normálne	5-10	*	8	2-4		1	3-6
Wok	7-12	*	7	2-4		1	5-8
Mušle							
Rýchlo	5-7		9	5-7			
Wok	4-6		9	4-6			
Normálne	10-12		9	10-12			
Mäso							
Kačacie prsia (1 kus)							
Normálne	6-8	*	7	6-8			
Rýchlo	9-11	*	7	9-11			
Wok	6-8	*	6	6-8			
Hovädzie filé stroganov							
Rýchlo	8-13	*	9	8-13			
Wok	5-10	*	8	5-10			
Normálne	12-17	*	9	12-17			
Kuracie rezne (8 filé z kuracích prs)							
Rýchlo	7-12	*	9	2-4	*	6	5-8
Wok	7-12	*	9	2-4	*	6	5-8
Normálne	7-12	*	9	7-12			
Mleté mäso (mäsová paštéta, faširky, bolonská o.)							
Rýchlo	15-20	*	8	15-20			
Normálne	20-25	*	9	20-25			
Wok	15-20	*	7	15-20			
Hotové produkty							
Pečené krokety (16 ks), pečené rybie prsty (12 ks)							
Rýchlo	6-10		8	6-10			
Normálne	8-12		8	8-12			
Wok	6-10		9	3-5		4	3-5
Klobásy (12 ks)							
Rýchlo	5-10		9	1-3		7	4-7
Normálne	7-12		9	7-12			
Wok	5-10		9	1-3		6	4-7
Párky (12 ks)							
Normálne	8-13		9	8-13			
Wok	9-14		5	9-14			
Rýchlo	7-12		7	7-12			
Hamburgery (4 ks)							
Rýchlo	4-9	*	9	1-3	*	7	3-6

Pokrm Horáky	Celková doba v min.	Krok 1			Krok 2		
Wok	4-9	*	9	1-3	*	7	3-6
Normálne	5-10	*	9	1-3	*	8	4-7
Zmrazená zelenina**							
Rýchlo	7-12	*	9	7-12			
Wok	5-10	*	9	5-10			
Normálne	12-17	*	9	12-17			
Pizza (priemer 20 cm)							
Wok	4-8		4	4-8			
Rýchlo	16-20		1	16-20			
Normálne	20-25		1	20-25			
Dezerty							
Rýžový nákyt**							
Normálne	30-35	*	8	9-11	*	4	21-24
Úsporne	40-45	*	9	12-14	*	2	28-31
Wok	23-28	*	7	8-10	*	5	15-18
Mliečna čokoláda							
Úsporne	10-14	*	1	10-14			
Normálne	16-20	*	1	16-20			
Wok	3-7	*	1	3-7			
Palacinky (4 kusy)							
Rýchlo	17-22	*	7	1-3	*	5	16-19
Wok	8-13	*	8	1-3	*	5	7-10
Normálne	20-25	*	8	1-3	*	6	19-22
Chlebový nákyt							
Rýchlo	25-30		9	10-12		6	15-18
Wok	23-28		9	8-10		8	15-18
Normálne	27-32		9	10-12		7	17-20
Španielsky puding**							
Rýchlo	3-8	*	5	3-8			
Normálne	8-13	*	5	8-13			
Wok	3-8	*	4	3-8			
Trený koláč (vo vodnom kúpeli)							
Rýchlo	35-40		9	35-40			
Wok	40-45		9	40-45			
Normálne	45-50		9	45-50			

Tipy na varenie

- Na prípravu krémových polievok a strukovín používajte tlakový hrniec. Čas prípravy sa výrazne zníži. Keď používate tlakový hrniec, dodržiavajte pokyny výrobcu.
- Pri varení zemiakov a ryže použite vždy pokrievku. Čas prípravy sa tým výrazne zníži.

- Pri príprave jedál na panvici musíte vždy najprv zohriať olej. Keď ste začali s pečením, udržiavajte stálu teplotu tak, že v prípade potreby prispôbujete stupeň ohrevu. Pri príprave viacerých porcií počkajte, kým sa znova nedosiahne teplota varenia. Jedlá pravidelne obráťte.



Čistenie a údržba

Čistenie

Čistenie robte, keď je spotrebič v chladnom stave. Pre čistenie používajte hubku namočenú vo vode a umývacom prostriedku.

Po každom použití a po vychladnutí očistite povrch častí na horáku. Ak na tomto povrchu zanecháte akékoľvek – či už nepatrné - zvyšky jedla (pečené pokrmy, kvapky tuku atď.), môžu tieto nečistoty stvrdnúť a neskôr ich bude veľmi zložité vyčistiť. Otvory pre vedenie plameňa musia byť čisté, aby nebola narušená funkcia zapalovania.

Pohyb niektorých nádob na varenie po roštach môže na nich zanechať zvyšky kovu.

Očistite horáky a rošty mydlovou vodou a oškrabte ich neutrónou kefkou.

Rošty sa prípadne môžu umývať v umývačke riadu. Používajte čistiace prostriedky odporúčané výrobcom umývačky riadu. Pri silnom znečistení sa odporúča najprv rošty vyčistiť.

Kryty horákov neumývajte v umývačke riadu.

Ak sú rošty vybavené gumovými nožičkami, dbajte na to, aby boli tiež čisté. Gumové nožičky sa môžu uvoľniť a rošt by mohol poškrabať varnú dosku.

Horáky a podstavné rošty vždy náležite vysušte. Kvapky vody a vlhké škrvny môžu pri varení poškodiť smaltovaný povrch.

Po vyčistení a vysušení horákov sa ubezpečte, že kryty horákov sú správne nasadené na rozdeľovač.

Varovanie!

- Pri čistení spotrebiča neodstraňujte ovládacie prvky. Pri vniknutí vlhkosti môže dôjsť k poškodeniu spotrebiča.
- Nepoužívajte parné čističe. Mohli by poškodiť varný panel.
- Nikdy nepoužívajte abrazívne čistiace prostriedky, oceleové drôtenky, ostré predmety, nože a pod. na odstraňovanie zaschnutých zvyškov potravín na varnom paneli.
- Na čistenie spoja medzi skleneným panelom a ozdobnými prvkami horákov, či spoja kovových profilov a panela nepoužívajte nože, škrabky alebo podobné nástroje.

Údržba

Akúkoľvek rozstriekanú tekutinu vždy bez meškania očistite. Vyhnite sa tak zvýšenému úsiliu, ktoré musíte vynaložiť pri čistení zaschnutých a stvrdnutých nečistôt.

Neposúvajte po sklenom paneli nádoby, mohlo by dôjsť k jeho poškrabaniu. Dajte pozor, aby vám na sklenený panel nespadol tvrdý alebo ostrý predmet. Nevystavujte varný panel úderom.

Zrnká piesku, napr. po čistení zeleniny, môžu poškrabať povrch skleneného panela.

Ak sa na horúcu varnú zónu dostane cukor alebo pokrm s obsahom cukru a roztopí sa, treba ho okamžite odstrániť ešte v horúcom stave pomocou škrabky.

Čo robiť v prípade poruchy?

Niekedy sa dajú niektoré poruchy veľmi jednoducho opraviť. Predtým, ako sa rozhodnete kontaktovať náš zákaznicky servis, prečítajte si prosím nasledujúce rady:

Porucha	Možná príčina	Riešenie
Všeobecná porucha elektrickej siete.	Chybná poistka.	Pozrite v poistkovej skrini, či nie je poistka poškodená a vymeňte ju.
	Automatická poistka alebo prúdový chránič bol aktivovaný.	Skontrolujte na ovládacom poli, či nevypadla automatická poistka alebo prúdový chránič.
Nefunguje automatické zapalovanie.	Medzi zapalovacími sviečkami a horákmi môžu byť usadeniny zvyškov jedál alebo čistiacich prostriedkov.	Priestor medzi zapalovacou sviečkou a horákom musí byť čistý.
	Horáky sú vlhké.	Kryty horákov starostlivo vysušte.
	Kryty horákov nie sú správne nasadené.	Zaistíte, aby kryty riadne dosadali.
	Spotrebič nie je uzemnený, riadne pripojený alebo uzemňovací kábel je poškodený.	Kontaktujte elektrotechnika .
Automatické zapalovanie nefunguje a na displeji sa objaví symbol <i>F</i> alebo <i>F2</i> .	Elektronika je prehriata.	Horáky vypnite alebo použite len najnižší stupeň horenia, kým elektronika dostatočne nevychladne.
Plameň horáka horí nerovnomerne.	Časti horáka nie sú správne zostavené.	Časti horáka položte správne na príslušný horák.
	Štrbiny horáka sú znečistené.	Vyčistíte štrbiny horáka.
Prúd plynu nie je v poriadku alebo neprúdi žiadny plyn.	Prívod plynu je zatvorený spojovacími ventilmi.	Otvorte spojovacie ventily.
	Keď plyn pochádza z plynovej bomby, zaistíte, aby nebola prázdna.	Plynovú bombu vymeňte.
V kuchyni je cítiť plyn.	Plynový kohútik je otvorený.	Zatvorte plynové kohútiky.
	Plynová bomba nebola odborne pripojená.	Zabezpečte, aby bola plynová bomba odborne pripojená.
	Možný únik plynu.	Zatvorte centrálny kohútik plynového vedenia, vyvetrajte miestnosť a okamžite zavolajte autorizovaného inštalátora, ktorý plynové zariadenie skontroluje a vystaví certifikát o inštalácii. Spotrebič nepoužívajte, kým si nebudete istý, že ani zo zariadenia, ani zo spotrebiča neuniká plyn.
Horák sa vypne ihneď po uvoľnení otočného voliča.	Otočný volič nebol podržaný stlačený dostatočne dlho.	Keď je horák zapnutý, podržte otočný volič stlačený niekoľko sekúnd.
	Štrbiny horáka sú znečistené.	Vyčistíte štrbiny horáka.
Na displeji sa objaví <i>F3</i> , <i>F4</i> , <i>F5</i> , <i>F6</i> , <i>F7</i> , <i>F8</i> , <i>F9</i> .	Chyba elektroniky.	Odpojte varný panel od elektrickej siete. Počkajte niekoľko sekúnd a potom ho znova pripojte. Ak sa indikácia znova rozsvieti, informujte zákaznicky servis.
Ukazovateľ stupňa ohrevu na displeji sa vždy líši od stupňa ohrevu, ktorý sa zvolí otočným voličom.	Nesprávna kalibrácia elektroniky.	Vykonajte kalibráciu podľa návodu na montáž.

Zákaznícky servis

Pred kontaktovaním nášho zákazníckeho servisu, si prosím, pripravte označenie produktu (č. E) a výrobné číslo (č. FD) konkrétneho spotrebiča. Tieto informácie nájdete na typovom štítku v spodnej časti varnej dosky a na etikete návodu na použitie.

Spoliehajte sa na profesionalitu výrobcu vášho spotrebiča. Tak si môžete byť istí, že vaša oprava bude vykonaná školenými servisnými technikmi, ktorí so sebou vozia originálne náhradné diely práve pre vaše spotrebiče.

Záručné podmienky

V prípade, že váš spotrebič bude poškodený alebo nebude spĺňať vaše očakávania v oblasti akosti, informujte nás, prosím, čo najskôr. Záruka platí iba vtedy, ak nebolo s vašim spotrebičom manipulované alebo ak nebol nesprávne použitý.

Záručné podmienky týkajúce sa týchto spotrebičov sú striktné stanovené naším zástupcom v krajine, v ktorej ste si spotrebič zakúpili. Podrobnejšie informácie môžete získať u predajcu. Pre uplatnenie záručných náhrad je potrebné preukázať sa dokladom o kúpe spotrebiča (záručným listom).

Vyhradzujeme si právo na zmeny.

Ochrana životného prostredia

Ak sa na typovom štítku nachádza tento symbol , dbajte na nasledujúce pokyny:

Ekologická likvidácia spotrebiča

Likvidujte obalové materiály ekologickým spôsobom.



Tento spotrebič je označený v súlade s európskou smernicou 2012/19/EU, ktorá sa týka elektrických a elektronických spotrebičov (waste electrical and electronic equipment - WEEE). Táto smernica udáva rámec pre spätný odber a recykláciu v celej EÚ.

Obal vášho spotrebiča bol vyrobený iba s použitím materiálov striktné zabezpečujúcich účinnú ochranu spotrebičabehom prepravy. Tieto materiály sú 100% recyklovateľné, preto zmierňujú dopad na životné prostredie. Ak budete dbať na nasledujúce odporúčenia, môžete tiež vy sami prispieť k ochrane životného prostredia.

- Nepotrebné obalové materiály odovzdajte na recykláciu do príslušného recyklačného kontajnera.
- Pred likvidáciou vysluženého spotrebiča sa ubezpečte, že už nemôže byť použitý. Pre zistenie najbližšieho recyklačného strediska pre likvidáciu vášho spotrebiča kontaktujte miestny úrad.
- Použitý olej nevyliievajte do drezu. Zbierajte ho do uzatvorenej nádoby a potom odovzdajte do príslušného strediska alebo ho prípadne umiestnite do odpadkového koša (nie je to najlepším riešením, pretože odpad bude odvezený na skládku, avšak tak zabránite kontaminácii spodnej vody).

sk Montážný návod

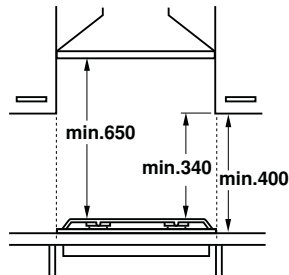
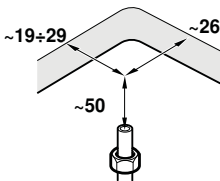
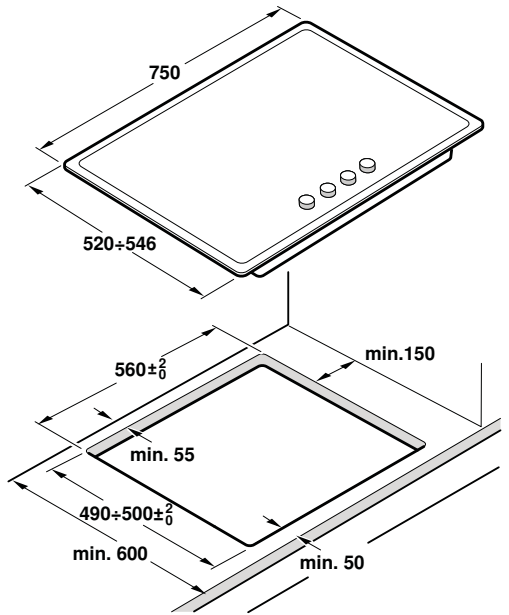
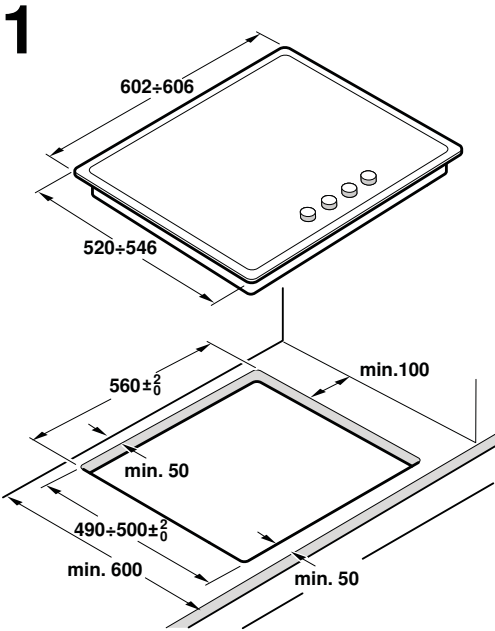

2

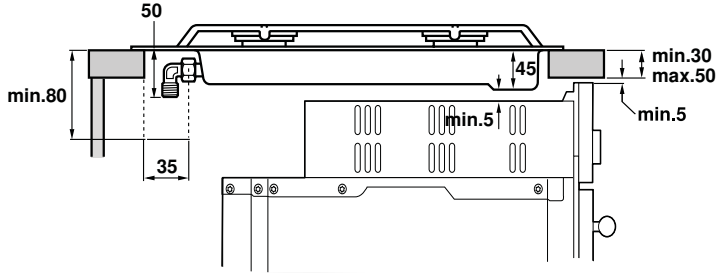
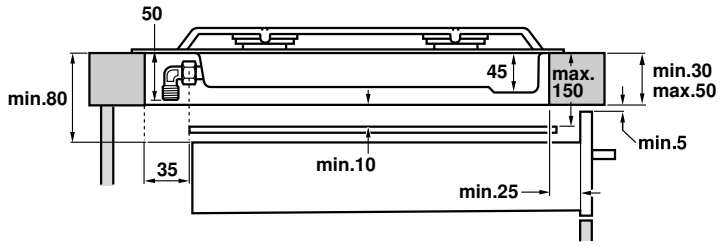

3

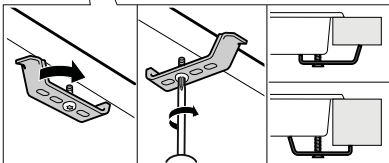
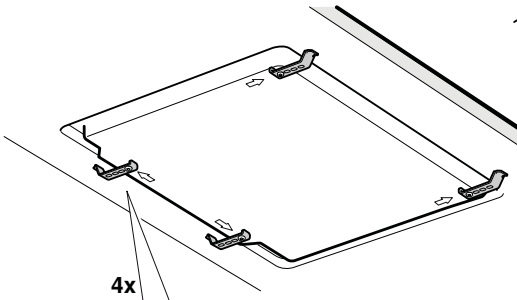
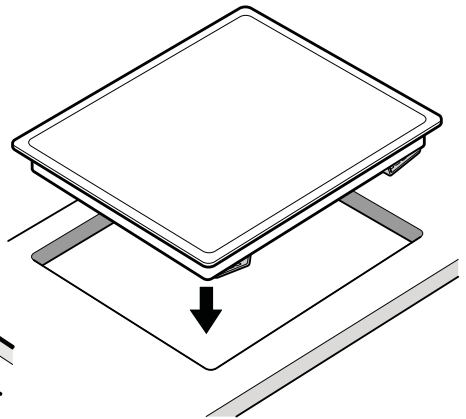
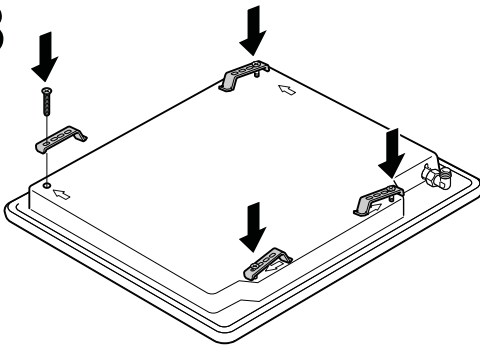

4

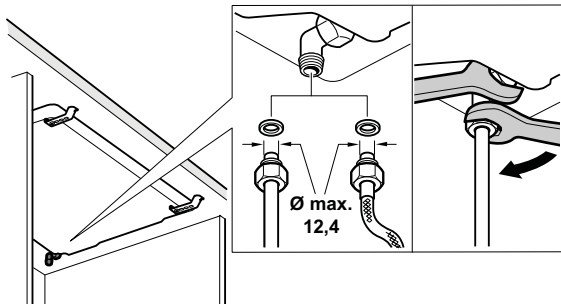

4a

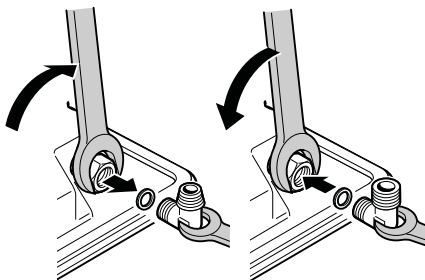

5

220V - 240V ~



6

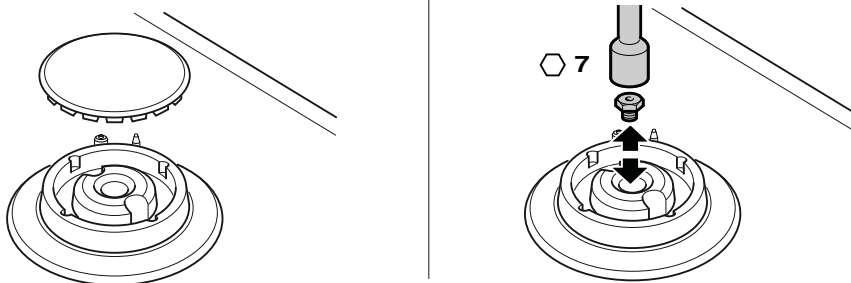

7

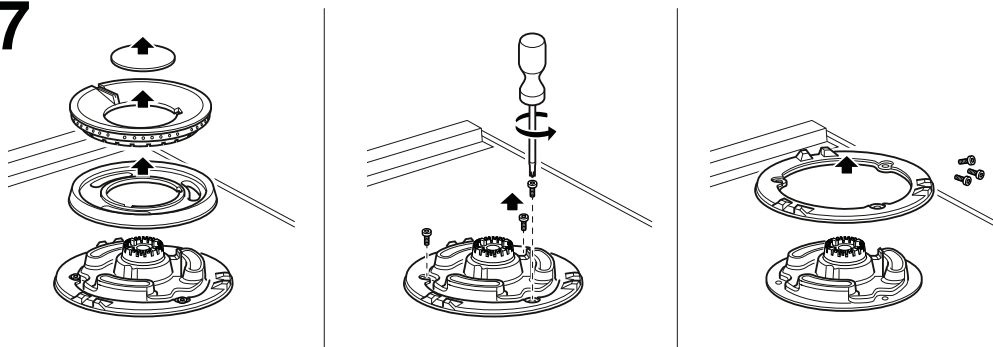

8

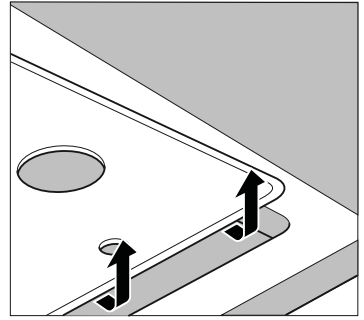
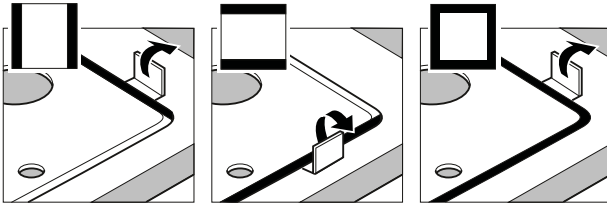

9

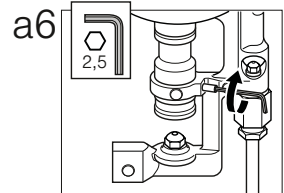
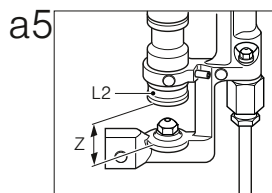
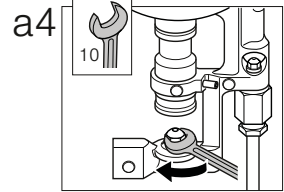
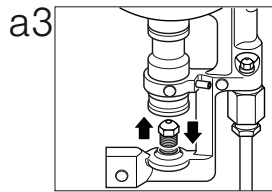
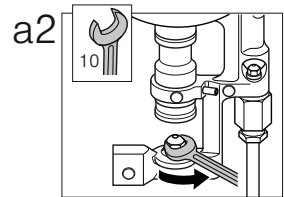
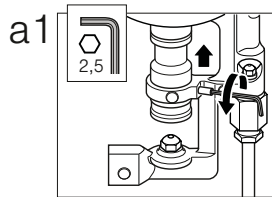
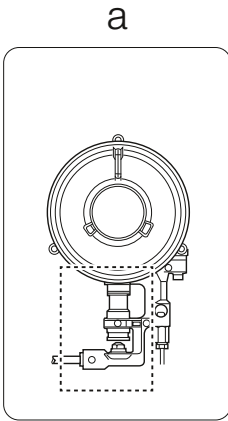

b

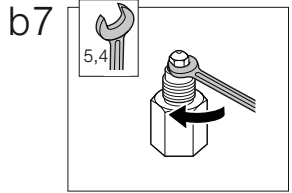
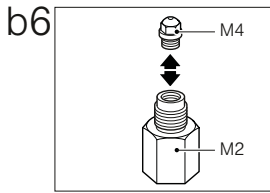
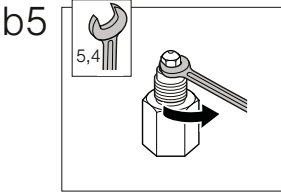
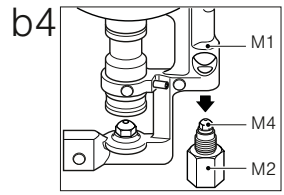
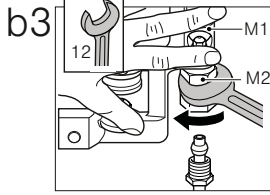
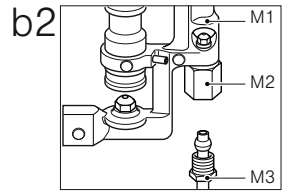
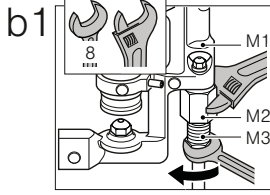
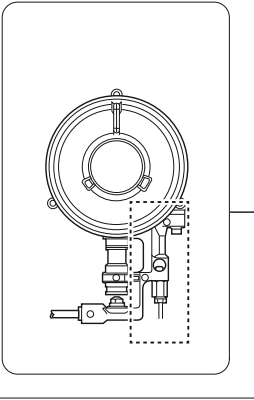

10

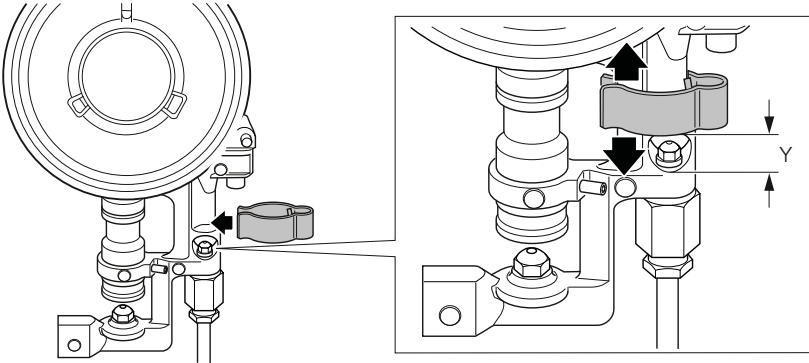

11

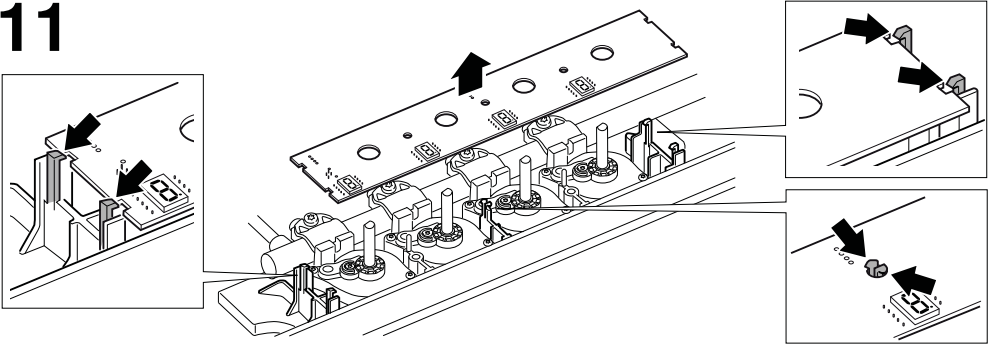

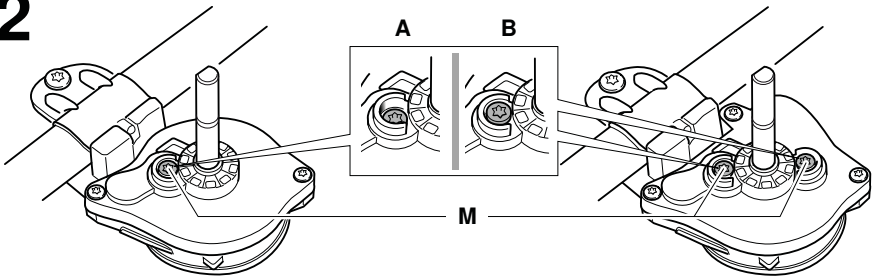

12



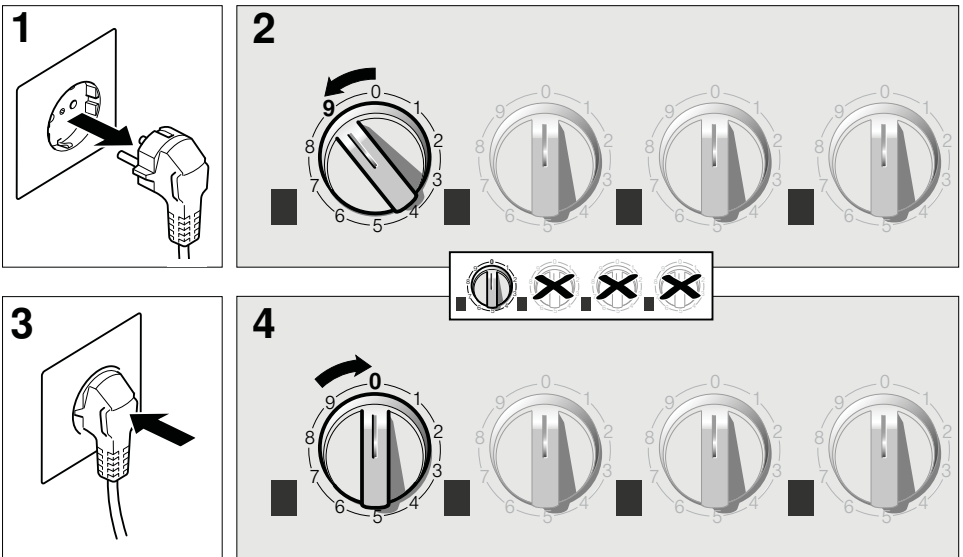

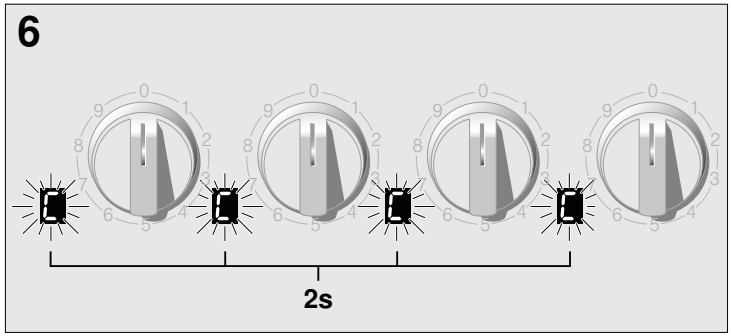
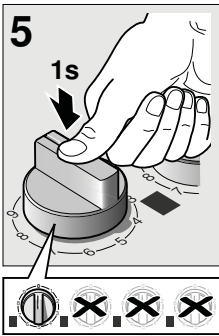
13





	gas	mbar		Qn (kW)	m ³ /h	g/h	Y (mm)	Z (mm)	M
●	G20	20	72	1,1	0,105	-	-	-	B
	G20	25	65	1,1	0,105	-	-	-	B
	G25	20	79	1,1	0,122	-	-	-	B
	G25	25	78	1,1	0,122	-	-	-	B
	G25.1	25	78	1,1	0,122	-	-	-	B
	G30	29	53	1,1	-	80	-	-	A
	G30	37	53	1,1	-	80	-	-	A
	G30	50	50	1,1	-	80	-	-	A
	G31	37	53	1,1	-	79	-	-	A
●	G20	20	93	1,9	0,181	-	-	-	B
	G20	25	91	1,9	0,181	-	-	-	B
	G25	20	105	1,9	0,211	-	-	-	B
	G25	25	104	1,9	0,211	-	-	-	B
	G25.1	25	104	1,9	0,21	-	-	-	B
	G30	29	70	1,9	-	138	-	-	A
	G30	37	68	1,9	-	138	-	-	A
	G30	50	60	1,9	-	138	-	-	A
	G31	37	70	1,9	-	136	-	-	A
●	G20	20	125	2,8	0,267	-	-	-	B
	G20	25	109	2,8	0,267	-	-	-	B
	G25	20	141	2,8	0,31	-	-	-	B
	G25	25	118	2,8	0,31	-	-	-	B
	G25.1	25	118	2,8	0,31	-	-	-	B
	G30	29	83	2,8	-	203	-	-	A
	G30	37	82	2,8	-	203	-	-	A
	G30	50	74	2,8	-	203	-	-	A
	G31	37	83	2,8	-	200	-	-	A

	gas	mbar		Qn (kW)	m ³ /h	g/h	Y (mm)	Z (mm)	M
	G20	20	$\frac{1 - 141}{2 - 58}$	4,2	0,4	-	7,5	open	B
	G20	25	$\frac{1 - 132}{2 - 54}$	4,2	0,4	-	3	4,5	B
	G25	20	$\frac{1 - 156}{2 - 63}$	4,2	0,466	-	1,5	1,5	B
	G25	25	$\frac{1 - 145}{2 - 60}$	4,2	0,466	-	2	3	B
	G25.1	25	$\frac{1 - 145}{2 - 60}$	4	0,443	-	2	3	B
	G30	29	$\frac{1 - 97}{2 - 39}$	4,2	-	305	8	open	A
	G30	37	$\frac{1 - 88}{2 - 37}$	4,2	-	305	5	5	A
	G30	50	$\frac{1 - 82}{2 - 35}$	4,2	-	305	5	2	A
	G31	37	$\frac{1 - 97}{2 - 39}$	4,2	-	300	8	open	A
	G20, G20/G25		Zemný plyn						
G25		Zemný plyn LL							
G30/G31, G30, G31		Tekutý plyn							
G110		Priemyselne vyrábaný plyn, svietiplyn							

Bezpečnostné pokyny

Pred inštaláciou a použitím spotrebiča si prečítajte návod na použitie. Obrázky v tomto návode sú iba orientačné.

Ak nebudete dodržiavať nariadenia v tejto príručke, tak je výrobca zbavený akejkoľvek zodpovednosti.

Tento spotrebič môže byť používaný iba na dostatočne odvetrávanom mieste. Spotrebič nesmie byť napojený na komín alebo na zariadenie na odvod spalin.

Všetku inštaláciu, nastavenie a prestavbu na iný druh plynu smie vykonávať iba autorizovaný odborník so zohľadnením práve platných ustanovení a zákonných predpisov, ako aj predpisov miestnych dodávateľov elektrického prúdu a plynu. Zvláštna pozornosť musí byť venovaná platným ustanoveniam a predpisom týkajúcich sa odvetrávania. V prípade prestavby na iný druh plynu Vám odporúčame sa obrátiť na zákaznícky servis.

Tento spotrebič bol navrhnutý výhradne pre použitie v súkromných domácnostiach; komerčné alebo priemyselné použitie nie je povolené. Tento spotrebič nesmie byť inštalovaný na jachtách alebo v obytných privesoch. Záruka platí iba vtedy, ak spotrebič slúži výhradne na určený účel. Pred inštaláciou prístroja prekontrolujte, či sú nastavenia prístroja uvedené na typovom štítku (druh a tlak plynu, menovitý výkon, napätie) kompatibilní s miestnymi podmienkami.

Pred vykonávaním akýchkoľvek prác odpojte prívod elektrického prúdu a plynu.

Sieťový kábel musí byť dobre pripevnený na zabudovaný nábytok tak, aby nemohol prísť do kontaktu s horúcimi časťami rúry na pečenie alebo varnej dosky. Elektrické spotrebiče musia byť vždy uzemnené. Nerobte žiadne práce vo vnútri spotrebiča. Popri prípade volajte náš zákaznícky servis.

Pred montážou

Tento spotrebič zodpovedá triede 3 podľa EN 30-1-1 pre plynové spotrebiče: Zabudované spotrebiče. Nábytok, do ktorého má byť spotrebič zabudovaný musí byť dostatočne pripevnený a stabilný. Nábytok nachádzajúci sa vedľa spotrebiča, ktorého povrch a lepidlo, ktorým je zlepený, nesmie byť z horľavých materiálov a musí byť žiaruvzdorný. Tento spotrebič nesmie byť zabudovaný nad chladničky, práčky, umývačky riadu alebo do podobných spotrebičov.

Ak inštalujete varnú dosku nad rúru na pečenie, tak musí byť rúra vybavená núteným odvetrávaním. Prekontrolujte rozmery rúry na pečenie v príručke pre inštaláciu. V prípade montáže odsávača pár musí byť odsávač pár inštalovaný podľa montážneho návodu a vždy musí byť dodržaný minimálny vertikálny odstup k varnej doske (obr.1).

Príprava kuchynského nábytku (obr. 1-2)

V pracovnej ploche vyrežte obdĺžnik potrebných rozmerov. Pokiaľ je varný panel elektrický alebo kombinovaný (plyn a elektrina) a nie je pod ním rúra, umiestnite podoň deliacu priečku z nehorľavého materiálu (napr. kovový či z nehorľavej preglejky) vo vzdialenosti 10 mm od spodnej časti varného panelu. Zabrání sa tak prístupu k spodnej časti varného panelu. Ak je varný panel plynový, odporúča sa umiestniť podožku v tej istej vzdialenosti. Na drevených pracovných povrchoch nalakujte rezané povrchy špeciálnym glejom na ochranu pred vlhkosťou.

Zabudovanie spotrebiča (obr. 3)

Upozornenie: Pri montáži varnej dosky noste ochranné rukavice.

Svorky a lepiace tesnenie (spodný okraj varného panelu) sú už namontované z výroby. Za žiadnych okolností ich neodstraňujte! Lepiace tesnenie zabraňuje presakovaniu.

Na pripevnenie spotrebiča k zabudovanému nábytku:

1. Varný panel otočte do správnej polohy.
2. Skrutky svoriek uvoľňujte dovtedy, kým sa nebudú voľne otáčať. Skrutky svoriek nie je potrebné uvoľniť úplne.
3. Varný panel vložte do výrezu v pracovnej doske a vycentrujte ho. Plynový varný panel zatlačajte na stranách smerom dole, kým nebude kompletne dosadať na okraje.
4. Zatočte svorky a dôkladne ich zaskrutkujte. Skrutky svoriek sa musia nachádzať vo zvislej polohe ku dnu telesa. Pozícia svoriek závisí od hrúbky pracovnej dosky.

Spotrebič nesmie byť na pracovnú dosku priliepený silikónom.

Demontáž varnej dosky

Odpojte spotrebič od elektrického prúdu a plynu. Uvoľnite svorky a postupujte ako pri zabudovaní, ale v opačnom poradí.

Plynová prípojka (obr. 4)

Plynová prípojka musí byť vykonaná takým spôsobom, aby bol uzatvárací ventil prístupný.

Na konci vstupnej rúrky vedúcej k plynovej varnej doske sa nachádza 1/2" (20,955 mm) závit. Tento závit umožňuje:

- pripojenie napevno,
- pripojenie pomocou kovovej hadice (dĺžka min. 1 m- max. 3 m).

Táto hadica nesmie prísť do kontaktu s pohyblivými časťami zabudovanej jednotky (napr. so zásuvkou) alebo nesmie byť vedená otvorní, ktoré by sa mohli uzatvoriť.

Ak chcete vytvoriť valcovitú prípojku, nahraďte od výrobcu inštalované koleno kolenom z vrečka s príslušenstvom. Obr. 4a.

Nezabudnite medzi ne vložiť tesnenie.

⚠ Nebezpečenstvo úniku plynu!

Po dokončení prác v mieste pripojenia vždy overte tesnosť. Výrobca nepreberá žiadnu zodpovednosť za únik plynu v mieste pripojenia, s ktorým sa predtým manipulovalo.

Elektrická prípojka (obr. 5)

Spotrebič patrí do typu "Y": Prívodný kábel nesmie vymieňať užívateľ, ale iba zákazník servis. Musí byť zohľadnený nielen typ kábla, ale aj minimálny prierez.

Spotrebiče vybavené zástrčkou môžu byť pripojené len do predpisovo inštalovanej a uzemnenej zásuvky.

Je potrebné inštalovať všepólový deliaci spínač s minimálnym odstupom kontaktov 3 mm (okrem pripojenia na voľne prístupnú zásuvku).

Prestavba na iný druh plynu

Ak to dovoľujú platné ustanovenia príslušnej krajiny, môže byť tento spotrebič prestavovaný na iný druh plynu (pozri typový štítok). Diely potrebné pre prestavbu sú súčasťou dodávanej súpravy pre prestavbu (podľa modelu) alebo ich môžete objednať prostredníctvom zákazničieho servisu.

DÔLEŽITÉ: Nálepku s prestavovaným druhom plynu umiestnite v blízkosti typového štítku.

Musíte postupovať nasledovne:

Výmena dýz silného, normálneho a pomocného horáka varného panelu (obr. 6):

1. Snímate mriežky, viečka horáka a vymontujte difúzory.
2. Vymeňte dýzy kľúčom, ktorý si môžete zakúpiť prostredníctvom nášho zákazničieho servisu, č. výrobku 424699, pozri tabuľku I. Dbajte pritom na to, aby sa dýza pri vyskrutkovaní alebo upevňovaní na horák nezlomila. Zaisťte, aby ste ich zakrútili až na doraz, čím sa dosiahne dobré utesnenie. Tieto horáky si nevyžadujú nastavenie primárneho vzduchu
3. Rozdeľovače plameňa a viečka horákov umiestnite na príslušné horáky. Zároveň správne umiestnite mriežky horákov.

Výmena dýz dvojplameňových horákov

Pred výmenou dýz je potrebné demontovať sklokeramický varný panel s profilmi spotrebiča. Sklokeramický varný panel je so zvyškom varného panela spojený klipovým systémom.

Demontáž sklokeramického varného panelu s profilmi (obr. 7 – 8):

1. Odoberte všetky rámy na položení hrncov, kryty horákov, prstence horákov, príp. misky horákov.
2. Skrutky horákov uvoľnite.
3. Použite demontážnu páku, ktorú si môžete zakúpiť v našom zákazníckom servise (kód 483196). Pomocou páky uvoľnite predné klipové upevnenie na mieste, ktoré je zobrazené na obr. 8, v závislosti od modelu varného panela.

Pozor!

Páku použite len na sklokeramických hranách, ktoré majú profil alebo rám.

4. Uvoľnite zadné klipové upevnenie tak, že opatrne nadvihnete sklokeramický varný panel s profilmi.

Výmena vonkajšej dýzy (obr. 9a):

1. Uvoľnite upevňovaciu skrutku L1 a ťahajte puzdro L2 dozadu, aby ste mali ľahký prístup k hlavnej dýze (obr. a1).
2. Vonkajšiu dýzu vytiahnite von tak, že ju otočíte doľava (obr. a2-a3).
3. Zaskrutkujte novú vonkajšiu dýzu (obr. a3-a4). Pozrite si tabuľku I.
4. Nastavte odstup regulačného puzdra pre prívod vzduchu L2 na rozmer Z, ako sa uvádza v tabuľke. (obr. a5)
5. Upevňovaciu skrutku L1 utiahnite (obr. a6).

Výmena vnútornej dýzy (obr. 9b):

1. Odskrutkujte dielec M3 z dielca 2, ktorý je opatrený závitom. Pridržiavajte pritom dielec so závitom (obr. b1).
2. Vytiahnite puzdro z dielca M2 von (obr. b2).
3. Demontujte jednotku M2-M4 dielca M1 (obr. b3-b4).
4. Vytiahnite vnútornú dýzu M4 z dielca M2 von (obr. b5-b6).
5. Zaskrutkujte novú vnútornú dýzu (obr. b6-b7). Pozrite si tabuľku I.
6. Keď sa vyžaduje druh plynu, nastavte klipom na reguláciu prívodu vzduchu vzdialenosť, ktorá je uvedená v tabuľke pre hodnotu Y. (obr.10).

Montáž spotrebiča

Namontujte všetky komponenty v opačnom poradí ako pri demontáži.

Nastavenie plynových kohútikov

Pred nastavením plynových kohútikov sa musí demontovať kryt sklokeramického varného panela a vybrať elektronická karta.

Demontáž krytu

Sklokeramický varný panel s profilmi demontujte, ako je opísané v odseku Demontáž sklokeramického varného panela s profilmi.

Demontáž elektronickej karty (obr. 11):

Elektronická karta je upevnená pomocou upevňovacích kolíkov na bokoch a v strede uchytenia. Opatrne zatlačte na upevňovacie kolíky bez toho, aby ste ich poškodili. Ak sa kolík zlomí, musí sa vymeniť celé uchytenie.

Postupujte pri tom takto:

1. Uvoľnite kolíky na jednej strane.
2. Uvoľnite stredné kolíky. Na tento účel zatlačte prstami na oboch stranách.
3. Uvoľnite kolíky na druhej strane a vyberte elektronickú kartu.

Pozor!

S elektronickou kartou manipulujte opatrne. Používajte antistatickú ochranu alebo elektronickú kartu chytajte za okraje. Nikdy sa nedotýkajte povrchov s komponentmi alebo pásmi.

4. Odstráňte valcové časti a perá v stopke plynového kohútika.

Regulácia bypassu (obr. 12):

Pozri tabuľku; skrutky bypassu (M) v prípade potreby prispôbte pomocou skrutkováča Torx:

A: Skrutky bypassu sa musia pevne utiahnuť.

B: Skrutky bypassu musia končiť v jednej rovine s obrubou.

Zaistite, aby pri otáčaní ovládacieho gombíka medzi najvyšším a najnižším stupňom horáka nezhasol plameň a aby nedošlo k spätnému prešľahutiu plameňa.

Montáž elektronickej karty a krytu:

Postupujte v opačnom poradí ako pri demontáži.

Nikdy nedemontujte os plynového kohútika. V prípade poškodenia komponentov plynového kohútika vymeňte plynový kohútik.

Kalibrácia elektroniky

Po novej montáži spotrebiča sa musí vykonať kalibrácia elektroniky podľa znázornenia 13.

Nikdy nedemontujte os plynového kohútika. V prípade poškodenia sa musí plynový kohútik kompletne vymeniť.

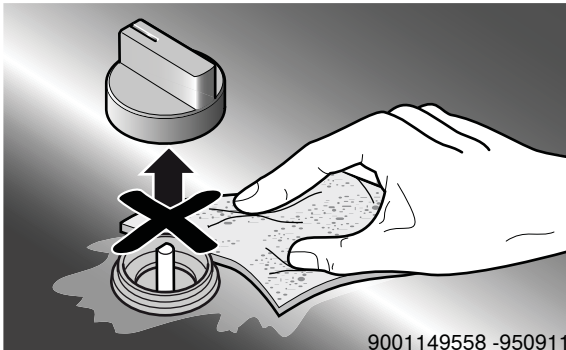
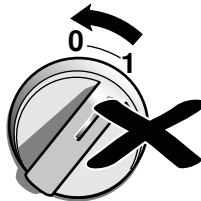

9001149558 -950911

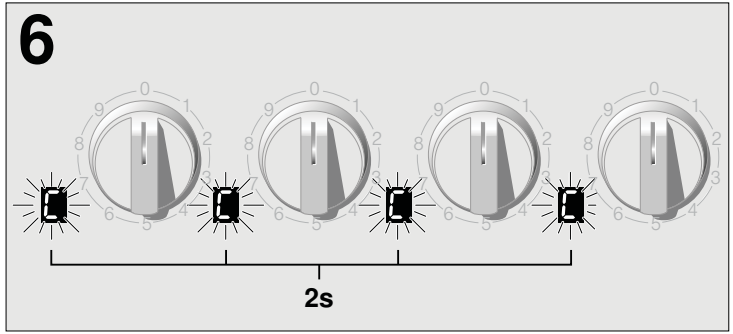
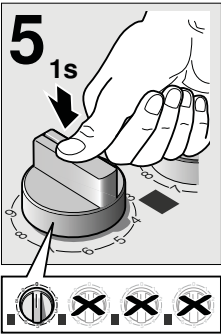
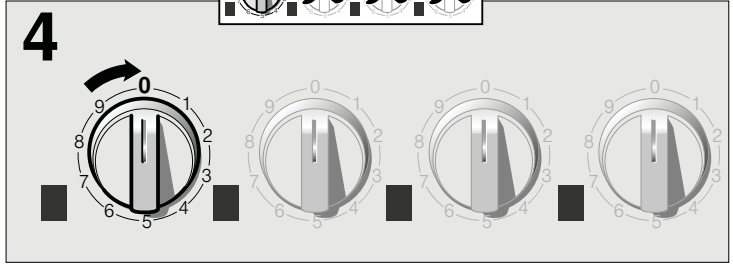
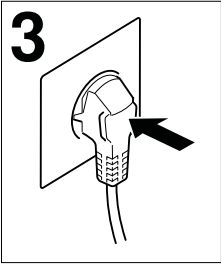
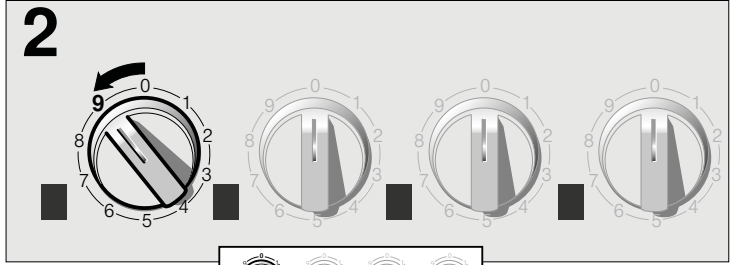
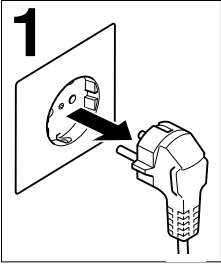

Informácie v prípade plynových dosiek pre domácnosť	Zóna	Hodnota	Jednotka
Značka		BOSCH	
Model		PRP6A6D70	
Typ varnej dosky		Plynová	
Počet plynových horákov		4	Ks
Energetická účinnosť na plynový horák	ľavá predná	61,0	%
	ľavá zadná	61,0	%
	prostredná		
	pravá zadná	60,0	%
	pravá predná	60,0	%
Energetická účinnosť plynovej varnej dosky		60,6	%

Tabuľka povinných informácií pre domácnosť: (V zmysle ekodizajn Nariadenia Komisie č 66/2014, čl.2.3.)

**BOSCH**

Stvorené pre život

Záručný list

irmy dom í spot e i e s.r.o.

2 rokyzáruka od výrobcu
na všetky spotrebičeDovozca: dom í spot e i e s.r.o.
adli k
ra a

Výrobok:	Produktové číslo: E-Nr.
	Poradové číslo: FD
Dátum predaja, pečiatka, podpis	Dátum montáže, pečiatka, podpis

Predajca je povinný úplne a čitateľne vyplniť všetky požadované údaje v záručnom liste v deň predaja spotrebiča. Neoddeliteľnou súčasťou tohto záručného listu je daňový doklad o predaji výrobku.

Záručný list je dokladom práv spotrebiteľa v zmysle Občianskeho zákonníka. Je súčasťou výrobku s výrobným číslom uvedeným na prednej strane tohto záručného listu, zvlášť v prípadoch dlhších než zákonom daná záručná lehota je záručný list jedným z dokázateľných prostriedkov práv užívateľa. Je v záujme spotrebiteľa, aby si skontroloval správnosť a úplnosť všetkých uvedených údajov, ako i to, či dostal od predajcu záručný list so správnym označením pre uvedený druh výrobku.

Odporúča sa, aby výrobky montoval a uviedol do prevádzky autorizovaný servis, ktorý poskytuje záruku odbornej montáže, predvedenie a preskúšanie výrobku.

Montáž a inštalácia spotrebiča musí byť vykonaná v súlade s vyhláškou ÚBP SR č. 718/2002 Z. z. súvisiacich predpisov a noriem v platnom znení.

Pred montážou výrobku je nutné, aby boli splnené všetky podmienky pre pripojenie na inžinierske siete podľa platných noriem a podľa návodu na použitie.

Zápisy o uskutočnených opravách:

Dátum objed. opravy	Dátum dokončenia	Číslo oprav. listu	Stručný opis poruchy

Upozornenie pre predajcov

Predajca je povinný dať zákazníkovi platný doklad o predaji, kde bude uvedený dátum predaja a označenie spotrebiča, a súčasťou dokladu o kúpe tovaru je správne a úplne vyplnený záručný list v deň predaja výrobku. V prípade predpredajnej reklamácie je potrebné predložiť riadne vyplnený reklamačný protokol.

Záručné podmienky

- na výrobok sa poskytuje záručná lehota **24 mesiacov** odo dňa zakúpenia výrobku kupujúcim
- spotrebiteľ je oprávnený chybu vytknúť do šiestich mesiacov od jej zistenia, najneskôr však do uplynutia záručnej lehoty
- pri reklamácií je podmienkou predložiť platný daňový doklad o kúpe výrobku (napr. pokladničný blok, faktúru a pod.)
- ak je výrobok používaný na iný než výrobcom stanovený účel alebo je výrobok používaný v rámci predmetu obchodnej činnosti, poskytuje sa záručná lehota 6 mesiacov odo dňa zakúpenia, keďže spotrebiče sú určené výhradne na použitie v domácnosti
- za chybu výrobku sa nepovažuje jeho nadmerné opotrebovanie a z toho vyplývajúce absencie niektorých pôvodných vlastností, ktoré boli spôsobené napr. zanedbaním bežnej údržby, čistenia, nadmerným používaním výrobku
- záručná lehota neplynie počas obdobia, keď kupujúci nemôže užívať tovar pre jeho chyby, za ktoré zodpovedá predávajúci
- ak nebude zistená žiadna porucha, na ktorú sa vzťahuje bezplatná záručná oprava, alebo bude zistená porucha nezavinená výrobcom, hradí náklady spojené s vyslaním servisného technika osoba, ktorá uplatnila nárok na túto opravu
- záručné opravy vykonávajú autorizované servisné strediská podľa zoznamu uvedeného v tomto záručnom liste

Právo na bezplatnú opravu výrobku na náklady BSH domáci spotrebiče s.r.o., organizačná zložka Bratislava, zaniká, ak:

- je nečitateľný výrobný štítok alebo na výrobku chýba,
- údaje na doklade o predaji sa líšia od údajov uvedených na výrobnom štítku spotrebiča,
- výrobok bol namontovaný v rozpore s návodom na montáž, prípadne nebol dodržaný súlad s platnými STN alebo s návodom na obsluhu,
- výrobok bol neodborne namontovaný alebo nebol uvedený do prevádzky organizáciou oprávnenou v zmysle vyhlášky ÚBP SR č. 718/2002 Z. z., platí pre plynové spotrebiče a spotrebiče s elektrickým napájaním 400 V, ako i pre spotrebiče dodávané bez elektrického kábla, prípadne bez elektrickej koncovky,
- bola vykonaná konštruktívna zmena alebo zásah do výrobku neoprávnenou osobou,
- porucha na výrobku vznikla použitím neoriginálnych náhradných dielov alebo príslušenstva,
- ide o poškodenie: mechanické, nadmernou záťažou, v dôsledku vodného kameňa, neodborného zapojenia, živelnou pohromou, vonkajšími vplyvmi a pod.

Vyhĺasenie o hygienickej neškodnosti výrobku

Všetky výrobky distribuované spoločnosťou BSH domáci spotrebiče s.r.o., organizačná zložka Bratislava, prichádzajúce do styku s potravinami **spĺňajú požiadavky** o hygienickej neškodnosti podľa **európskej normy EC 1935/2004**. Toto vyhlásenie sa vzťahuje na všetky výrobky prichádzajúce do styku s potravinami uvedené v aktuálnom cenníku BSH domáci spotrebiče s.r.o., organizačná zložka Bratislava.

Symbol uvedený na výrobku alebo jeho obale upozorňuje na to, že výrobok po skončení jeho životnosti nepatrí k bežnému domácejmu odpadu, ale ho treba odovzdať do špeciálnej zberne odpadu na recyklovanie elektrických alebo elektronických spotrebičov.

Vašou podporou správnej likvidácie pomáhate opäť získať cenné suroviny a chrániť tak životné prostredie. Ďalšie informácie o recyklovaní tohto výrobku získate na miestnom úrade, v zberni odpadu alebo v združení Envidom, ktoré zabezpečuje zber, prepravu, spracovanie, recykláciu a ekologické zneškodňovanie elektroodpadu v zmysle zákona.



Uistenie dovozcu o vydaní vyhlásenia o zhode

ený z kazník,
odľa z kona . z. s uis ujeme, e na v etky výro ky distri uovan
spolo nos ou dom í spot e i e s. r. o. na im o odným partnerom, olo vydan
pre l senie o z ode v zmysle z kona . z. a príslu ný nariadení vl dy.
oto uistenie dovoz u o vydaní pre l senia o z ode sa vz a uje na v etky výro ky vr tane
plynový spotre i ov, ktor s o sia nut v aktu lnom enníku irmy dom í
spot e i e s. r. o.

Kontakt na servis domácich spotrebičov BOSCH

Dodávateľ:

domáci spotrebičové s.r.o. organizačná zložka Bratislava

domáci spotrebičové s.r.o.
Adlika
Bratislava

Príjem opráv:

el.
mail **opravy@bshg.com**

Objednávky príslušenstva a náhradných dielov

el.
mail **dily@bshg.com**

Zákaznícke poradenstvo:

el.
mail **bosch.spotrebice@bshg.com**

Ďalšie informácie o servise nájdete na internetovej stránke **www.bosch-home.com/sk**.

U nás môžete dojednať opravu pomocou online formulára.