

CZ

PODROBNÝ NÁVOD K POUŽITÍ PRO ELEKTRICKÝ SAMOSTATNĚ STOJÍCÍ SPORÁK

gorenje

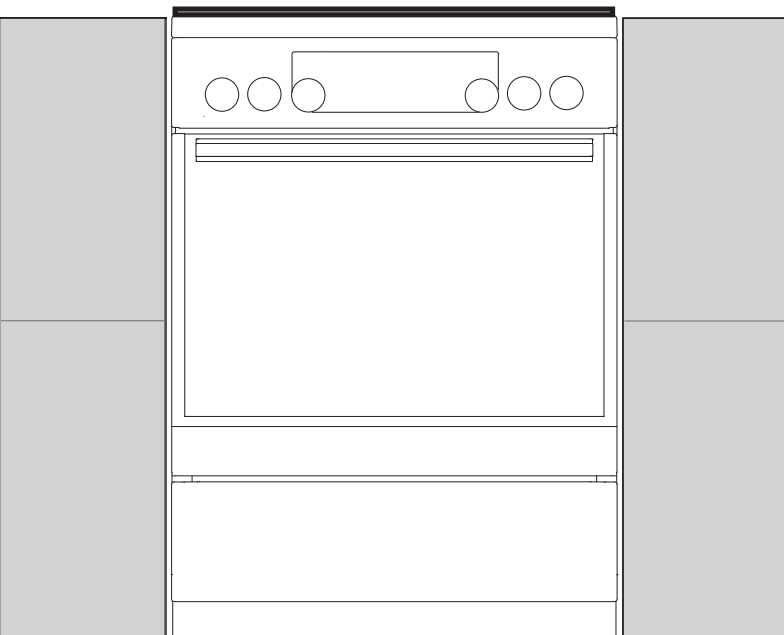
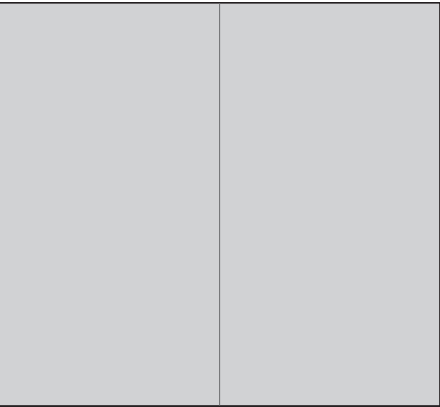

Děkujeme Vám za Vaši důvěru a koupi našeho zařízení.

Tento manuál s podrobnými instrukcemi se poskytuje v zájmu usnadnění práce s tímto výrobkem. Instrukce Vám mají umožnit naučit se vše o Vašem novém zařízení tak rychle, jak je to jen možné.

Ujistěte se, že jste obdrželi nepoškozené zařízení. Pokud naleznete poškození způsobené převozem, prosím, zkontaktujte prodejce, od kterého jste zařízení koupili nebo místní sklad, ze kterého bylo zařízení dodáno. Telefonní kontakt naleznete na faktuře nebo dodacím listu.

Pokyny pro instalaci a připojení jsou k dispozici na zvláštním listu.

Instrukce pro použití jsou taktéž k dispozici na našich webových stránkách:

<http://www.gorenje.com>



Důležitá informace



Tip, poznámka

4 DŮLEŽITÉ BEZPEČNOSTNÍ INSTRUKCE 8 Před zapojením zařízení	ÚVOD
9 ELEKTRICKÝ SPORÁK 9 Údaje o zařízení – štítek s údaji	
13 PŘED PRVNÍM POUŽITÍM ZAŘÍZENÍ 13 VARNÁ DESKA (závisí na modelu) 14 Sklokeramický varný povrch 16 TROUBA 16 Řídící jednotka (v závislosti na modelu) 16 Zapnutí a nastavení 17 Nastavení hodin 17 Volba způsobu pečení (závisí na modelu) 19 Nastavení teploty pečení 20 Funkce časovače 22 Volba dalších/doplňkových funkcí 24 Začátek pečení 24 Vypnutí trouby	POUŽÍVÁNÍ ZAŘÍZENÍ
25 POPIS SYSTÉMŮ (REŽIMŮ VAŘENÍ) A TABULKY VAŘENÍ	
46 ÚDRŽBA A ČIŠTĚNÍ 47 Běžné čištění trouby 47 Čištění sklokeramických povrchů 49 Používání funkce aqua clean pro čištění trouby 50 Vyjmutí a čištění drátěných a teleskopických vodicích lišt 51 Čištění a instalace katalytických vložek 52 Vyjmutí a vložení dvířek trouby (závisí od modelu) 55 Vyjmutí a vložení skleněné tabule dvířek trouby 57 Výměna žárovky	ÚDRŽBA A ČIŠTĚNÍ
58 TABULKA ODSTRAŇOVÁNÍ ZÁVAD	ŘEŠENÍ PROBLÉMŮ
59 LIKVIDACE	DALŠÍ

DŮLEŽITÉ BEZPEČNOSTNÍ INSTRUKCE



POZORNĚ SI PŘEČTĚTE TYTO INSTRUKCE A ULOŽTE SI JE PRO BUDOUCÍ POUŽITÍ

Toto zařízení můžou používat pouze děti ve věku 8 a více let a osoby se sníženými psychickými, smyslovými nebo mentálními schopnostmi nebo s nedostatkem zkušeností a znalostí, pokud jsou pod dozorem nebo byly poučeny o bezpečném používání zařízení a rozumějí rizikům při používání. Děti si nemůžou se zařízením hrát. Čištění a uživatelskou údržbu nemůžou vykonávat děti bez dozoru.

VAROVÁNÍ: Zařízení a jeho příslušenství se během používání zahřívá na vysoké teploty. Dávejte pozor, abyste se nedotýkali horkých částí. Děti mladší 8 let musí být drženi mimo dosah trouby, pokud nejsou pod neustálým dohledem.

VAROVÁNÍ: Přístupné části zařízení se během používání můžou zahřát na vysoké teploty. Udržujte děti v dostatečné vzdálenosti od zařízení.

Zařízení se během používání zahřívá na vysoké teploty. Dávejte pozor, abyste se nedotýkali hořáků trouby.

VAROVÁNÍ: Nebezpečí vzplanutí: Nepokládejte věci na místa určená pro vaření.

VAROVÁNÍ: Vaření s tukem nebo olejem na varné desce bez dozoru může být nebezpečné a vzplanout. NIKDY se nepokoušejte uhasit oheň vodou, ale vypněte zařízení a přikryjte oheň, např. víkem, hasicí dekou.

POZOR: Proces vaření musí být pod dozorem. V případě krátkého vaření musí být proces neustále pod dozorem.

VAROVÁNÍ: Z důvodu předcházení rizika elektrického úderu předtím, než budete vyměňovat žárovku, se přesvědčte, že je zařízení odpojeno od elektrické sítě.

POZOR: Toto zařízení je určeno pouze pro účely vaření. Nesmíte ho používat pro jakékoliv jiné účely, jako například vytápění místností.

Provoz zařízení nelze řídit pomocí externích časovačů nebo samostatným systémem dálkového ovládání.

VAROVÁNÍ: Používejte výhradně bezpečnostní chránič na sporák určený výrobcem varného zařízení nebo bezpečností chránič uvedený výrobcem zařízení v návodu k použití jako vhodný nebo bezpečnostní chránič zabudovaný v zařízení. Použití nevhodných bezpečnostních chráničů může mít za následek nehody.

VAROVÁNÍ: Pokud je povrch prasklý, vypněte zařízení, abyste zabránili úderu elektrickým proudem.

Vypněte veškeré spínače varných zón a zastavte pojistku nebo vypněte hlavní pojistku, aby bylo zařízení úplně izolováno od elektrické sítě.

V případě, že je sklo na dveřích trouby popraskané nebo poškozené, nepoužívejte troubu a volejte servisnímu technikovi.

Pro připojení zařízení používejte kabel 5 x 1,5 mm² se značením H05VV-F5G1,5 nebo lepší. Kabel je oprávněn instalovat pouze servisní technik nebo obdobně kvalifikovaná osoba.

Zařízení je určeno k přímému uložení na zem bez jakýchkoliv podpěr nebo podstavců.

Nepoužívejte tvrdé a drsné čističe nebo ostrá kovová škrabadla pro čištění skleněných dveří trouby/skla závěsných vík varné desky (podle případu), protože mohou poškrábat povrch, což může mít za následek zničení skla.

Zařízení nesmí být instalováno za okrasnými dveřmi z důvodu předcházení přehřátí.

Nepoužívejte parní čističe nebo vysokotlakové čističe k čištění varné desky, protože mohou mít za následek elektrický úder.

V případě, že je napájecí kabel poškozen, musí být z důvodu předcházení rizik vyměněn výrobcem, jeho servisním agentem nebo podobně kvalifikovanými osobami.



- POZOR: možný náklon.



- VAROVÁNÍ: Z důvodu předcházení odchýlení zařízení musí být zavedeno stabilizační zařízení. Prohlédněte si instalační pokyny.

Používejte výhradně teplotní sondu doporučenou výrobcem pro tuto troubu.

Předtím, než zvednete kryt, přesvědčte se, že se na něm nenachází žádná rozlitá tekutina. Kryt může být lakovaný nebo skleněný. Kryt můžete zavřít pouze, když jsou všechna místa pro vaření úplně vychlazená.

Zařízení musí být napojeno na pevné připojení, které je v souladu s předpisy upravujícími napájení.

Zařízení musí být napojeno na pevné připojení s možností odpojení. Pevné připojení je v souladu s předpisy upravujícími napájení.

Zařízení je určeno pro použití v domácnosti. Nepoužívejte zařízení pro žádné jiné účely jako je vytápění místností, vysoušení domácích mazlíčků nebo jiných zvířat, papíru, textilií, bylin, atd., jelikož to může mít za následek zranění nebo nebezpečí vzniku požáru.

Zařízení je určeno k přímému uložení na zem bez jakýchkoliv podpěr nebo podstavců.

Zdi nebo nábytek v blízkosti zařízení (podlaha, zadní zeď kuchyně, boční zdi) musí být odolné vůči teplotám alespoň do 90°C.

Zařízení může být připojeno pouze autorizovaným odborníkem od distributora plynu nebo autorizovaného servisního centra. Je nutné dodržovat veškeré právní předpisy a technické podmínky místního distributora plynu.

Neautorizovaný servis a oprava můžou mít za následek riziko výbuchu, elektrického úderu nebo zkratu a následné zranění osob a poškození zařízení. Takové úkony mohou být vykonávány pouze autorizovaným odborníkem.

Před montáží a připojením zařízení se ujistěte, že místní podmínky připojení a charakteristiky (typ plynu a tlak) odpovídají danému zařízení.

Nastavení zařízení je specifikováno na typovém štítku.

Toto zařízení není připojeno k zařízení pro odvod produktů spalování. Jeho zavedení a připojení musí být uskutečněno podle aktuálních předpisů pro instalaci. Speciální pozornost je potřebné věnovat příslušným požadavkům na větrání.

Toto je zařízení třídy 2/1. Zařízení se může dotýkat přilehlých skříní po obou stranách, pokud je uloženo do řady. Z jedné strany může být umístěna vysoká skříň - vyšší než zařízení - ve vzdálenosti minimálně 10 cm od zařízení. Z druhé strany může být umístěna pouze skříň stejné výšky. Věnujte pozornost správnému umístění části hořáku.

Neinstalujte přístroj v blízkosti zdrojů tepla, tedy například u kamen na tuhá paliva. Vysoká teplota může způsobit poškození přístroje.

Pokud nebudete používat hořáky po delší dobu (např. před odjezdem na dovolenou), uzavřete hlavní přívodní ventil.

Napájecí šňůry jiných spotřebičů vedené v blízkosti tohoto spotřebiče se mohou poškodit, pokud se např. přiskřípnou ve dvířkách trouby, což může následně vést ke zkratu. Dbejte proto na to, aby napájecí šňůry jiných

Bezpečný provoz zařízení není ovlivněn přítomností lišt.

V případě, že zaznamenáte jakékoliv závady na plynové instalaci nebo ucítíte plyn v místnosti:

- okamžitě vypněte přívod plynu nebo uzavřete láhev na plyn;
- uhasťte jakýkoliv otevřený oheň a jakýkoliv tabákový výrobek;
- nezapínejte žádné z elektrických zařízení (včetně světel);
- úplně odvětrejte místnost – otevřete okna; okamžitě informujte servisní centrum nebo autorizovaného distributora zemního plynu.

Nikdy neobkládejte stěny trouby hliníkovou folií a nepokládejte plechy na pečení nebo jiné kuchyňské náčiní na dno trouby. Hliníková folie by bránila cirkulaci vzduchu v troubě, procesu pečení a zničila smaltovanou vrstvu.

Dvířka trouby se během provozu značně zahřívají. Pro zvýšenou ochranu je namontováno třetí sklo, které snižuje povrchovou teplotu na vnější straně (pouze u některých modelů).

Panty dvířek trouby se mohou poškodit pod nadměrným zatížením. Nepokládejte těžké plechy na pečení na otevřená dvířka trouby a neopírejte se o dvířka během čištění trouby. Nikdy nestoupejte na otevřená dvířka trouby a nenechávejte děti si na ně sedat.

Zabezpečte, aby ventily nikdy nebyly zakryty nebo zablokovány jakýmkoliv způsobem.

Zařízení je těžké. Pro přenášení zařízení jsou potřeba nejméně dvě osoby.

PŘED ZAPOJENÍM ZAŘÍZENÍ



Před zapojením zařízení si pečlivě přečtěte návod k použití. Na jakoukoliv opravu nebo nároky ze záruky v důsledku nesprávného zapojení nebo použití zařízení se záruka vztahovat nebud.

ELEKTRICKÝ SPORÁK

POPIS ZAŘÍZENÍ A VYBAVENÍ (v závislosti na modelu)

Poněvadž zařízení, pro která byly tyto pokyny vyhotovené, mohou mít různá vybavení, některé funkce nebo vybavení v tomto návodu mohou být odlišné od těch ve Vašem zařízení.

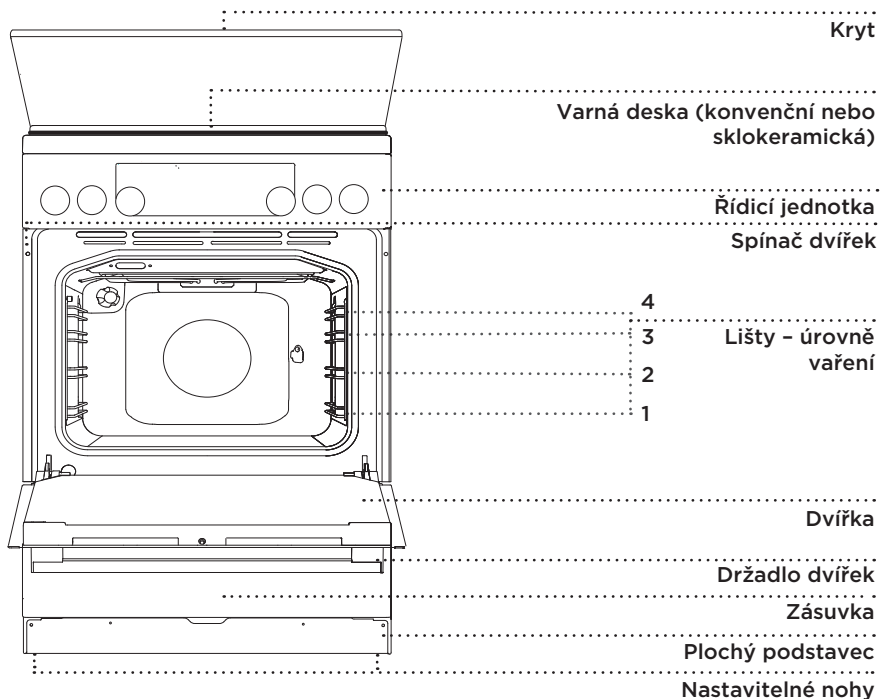

ÚDAJE O ZAŘÍZENÍ - ŠTÍTEK S ÚDAJI

(v závislosti na modelu)

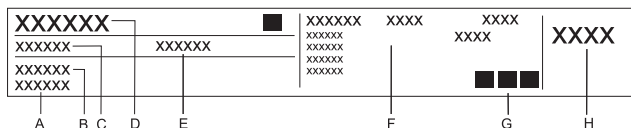

A Výrobní číslo

B Model

C Typ

D Obchodní známka

E Kód

F Technické informace

G Symbol shody

H Výrobní nastavení pro plynový typ

Výkonnostní štítek, uvádějící základní informace o zařízení, je umístěn na boku trouby a je viditelný při otevření dvířek trouby.

KRYT ZAŘÍZENÍ

Před zvednutím krytu se přesvědčte, že se na něm nenachází žádná rozlitá tekutina. Kryt může být lakovaný nebo skleněný. Kryt můžete zavřít pouze, když jsou všechny varné zóny zcela chladné.



Tento symbol na výrobku nebo jeho obalu znamená, že skleněné kryty se mohou při zahřátí roztříštit. Před zavřením krytu vypněte všechny hořáky.

APPLIANCE DRAWER



Neukládejte výbušné, zápalné, prachavé nebo na teplotu citlivé předměty, jako jsou papíry, utěrky, igelitové sáčky, čisticí nebo mycí prostředky a spreje do skladovací zásuvky trouby, protože mohou vzplanout během provozu a způsobit požár.

TAŽNÝ-TLAČNÝ SPÍNAČ

Lehce zatlačte na spínač dokud nevyskočí; poté jím otočte.



Po každém použití otočte spínačem zpátky do polohy "off" a zatlačte ho zpátky. Tažný-tlačný spínač může být zatlačen zpátky pouze, když je v pozici "off".

SVĚTLA PRO OVLÁDÁNÍ

Po zapnutí trouby **svítí žlutá kontrolka**.

Žluté světlo svítí, pokud je nastavena jakákoli funkce spotřebiče (v závislosti na modelu).

Při zvolení určité funkce se rozsvítí stupnice příslušného ovládacího prvku.

Osvícení trouby se automaticky zapne, poté co je vybrán režim pečení.

DRÁTĚNÉ VODICÍ LIŠTY

Vodicí lišty umožňují přípravu pokrmu na čtyřech úrovních.

VYSOUVACÍ LIŠTY

Vysouvací vodicí lišty mohou být nastaveny na druhou, třetí a čtvrtou úroveň. Vysouvací lišty mohou být roztaženy částečně nebo úplně.

VYSTUPUJÍCÍ LIŠTY

Sporák má boční drážky na třech úrovních pro vkládání mřížky.

SPÍNAČ DVÍŘEK TROUBY

Spínač vypne ohřev trouby a ventilátor, když v průběhu pečení otevřete dvířka. Když dveře zavřete, ohřev a ventilátor se znovu spustí.

CHLADICÍ VENTILÁTOR

Zařízení je vybaveno chladicím ventilátorem, který chladí skelet trouby a ovládací panel zařízení. Po vypnutí trouby, chladicí ventilátor je ještě chvíli zůstává v provozu, aby ochladil troubu.

RYBAVENÍ TROUBY A PŘÍSLUŠENSTVÍ (závisí na modelu)

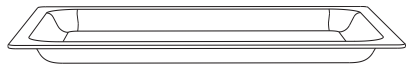

SKLENĚNÝ PLECH NA PEČENÍ se používá na pečení v rámci všech systémů trub. Může se také používat jako podnos pro servírování.



MŘÍŽKA se používá pro grilování nebo jako podklad pro pánve, plechy na pečení nebo mísy na pečení s jidlem.

 Na mřížce je bezpečnostní západka. Proto u jejího tahání z trouby zvedněte mírně mřížku vpředu.

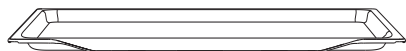

MĚLKÝ PLECH NA PEČENÍ se používá pro pečení pečiva a koláčů.

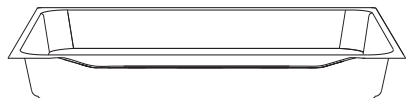

HLUBOKÝ PLECH NA PEČENÍ se používá pro pečení masa a kynutého těsta. Může se také použít jako odkapávací plech.

 V průběhu pečení nikdy nevkládejte hluboký plech na pečení do první vodící lišty, vyjma případu grilování nebo používání rožně k pečení a když používáte hluboký plech jako odkapávací.

 **Když se příslušenství na pečení zahřeje, může se změnit jejich tvar. To neovlivňuje jejich funkčnost a jejich původní forma se obnoví po ochlazení.**

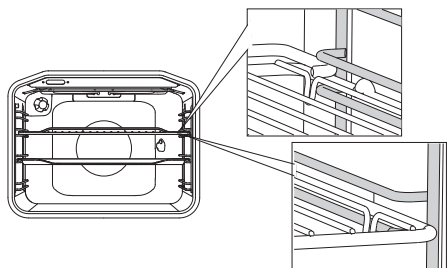

Mřížka nebo plech musí být vždy vloženy do drážky mezi dvěma drátěnými profily.

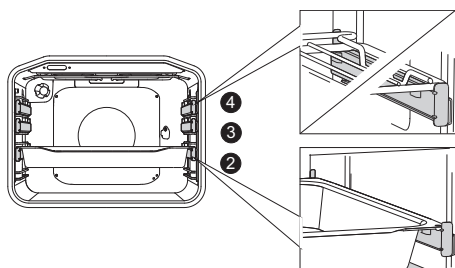

U teleskopických vysouvacích lišt nejdřív vytáhněte lišty z jedné úrovně a umístěte na ně mřížku nebo plech na pečení. Poté je zatlačte rukou co nejvíc je to možné.

 Po úplném zatlačení teleskopických vodících lišt do trouby zavřete dvířka trouby.

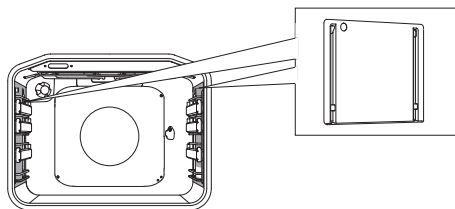

KATALYTICKÉ VLOŽKY předchází tomu, aby vystříklý tuk zůstal nalepený na bocích prostoru trouby.



OTOČNÝ ROŽEŇ (jehlice na maso) se používá pro pečení masa. Sada se skládá z držáků jehlice, jehlice se šrouby a ze snímatelného držáku rozně.

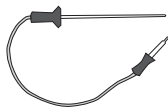

SONDA na pečení větších kusů masa.



Zařízení a některá přístupná místa mají při pečení tendenci zahřívat se. Používejte ochranné rukavice.

PŘED PRVNÍM POUŽITÍM ZAŘÍZENÍ

Po dodání zařízení odstraňte veškeré části z trouby, včetně jakéhokoliv vybavení pro převoz. Veškeré příslušenství a náčiní čistěte vodou a běžným mycím prostředkem. Nepoužívejte žádné drsné čističe.

Když se trouba poprvé zahřeje, vydává charakteristický zápach nového zařízení. Během prvního provozu trouby úplně provětrejte místnost.

Zapněte všechny varné zóny na nejvyšší výkon (varné zóny ponechte prázdné - bez hrnců) a nechte je zapnuté po dobu 5 minut. Během této doby může docházet k odpařování ochranné vrstvy na povrchu varných zón. Tímto způsobem dosáhne ochranná vrstva svých maximálních ochranných.

Pokud má Vaše varná deska **sklokeramický povrch**, čistěte ji vlhkým hadříkem s trochou prostředku na mytí nádobí. Nepoužívejte agresivní čisticí prostředky, jako jsou abrazivní čisticí prostředky, které mohou poškrábat povrch, drsné houby na mytí nádobí nebo odstraňovače skvrn.

VARNÁ DESKA (závisí na modelu)

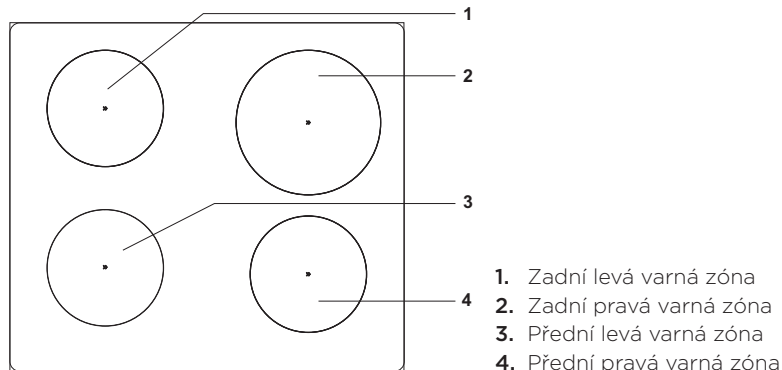

SKLOKERAMICKÝ VARNÝ POVRCH

- Zóny zahříváním brzy dosáhnou požadované teploty, přičemž oblast kolem horkých varných zón zůstane vařící.
- Varná deska je odolná vůči změnám teplot.
- Varná deska je rovněž odolná proti nárazu. Dokonce i když na ni umístíte kuchyňské nádobí tvrdé, deska se nezničí.
- Používání sklokeramické desky jako skladovacího prostoru může mít za následek praskliny nebo ji může jinak poničit.
- Nepoužívejte hliníkové nebo plastové kuchyňské nádobí na horkých varných zónách. Neumísťujte žádné plastové předměty nebo hliníkovou fólii na sklokeramickou desku.
- Nepoužívejte sklokeramickou varnou desku, pokud je prasklá nebo zlomená. Pokud spadne na desku ostrý předmět, deska se může zlomit. Následky mohou být viditelné okamžitě nebo teprve za chvíli. Pokud se objeví na desce nějaká viditelná prasklina, okamžitě odpojte zařízení od zdroje el. energie.

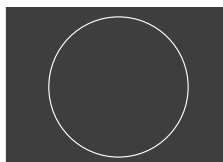
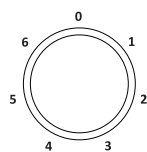

OVLÁDÁNÍ JEDNO-ZÓNOVÉ VARNÉ ZÓNY

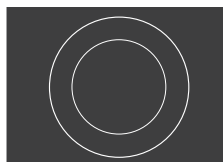
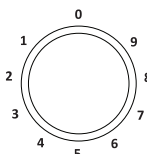

OVLÁDÁNÍ DVOUKRUHOVÉ VARNÉ ZÓNY:

Plocha dvoukruhové varné zóny se může přizpůsobit velikosti a tvaru kuchyňského nádobí.

Větší varnou zónu spustíte otočením spínače varné zóny co nejvíce (uslyšíte cvaknutí), poté nastavte požadovanou úroveň výkonu.

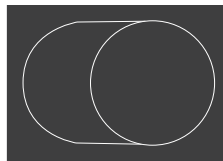
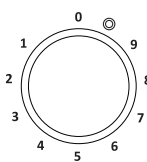

INDIKÁTOR ZBYTKOVÉ TEPLoty

Každá varná zóna má signální světlo, které se rozsvítí, když je varná zóna horká. Když varná zóna vychladne, signální světlo se vypne. Indikátor zbytkové teploty se může taktéž rozsvítit, když umístíte horký hrnec nebo pánev na chladnou varnou zónu.

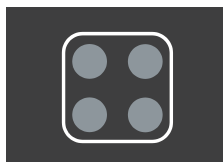

TIPY PRO POUŽÍVÁNÍ KUCHYŇSKÉHO NÁDOBÍ

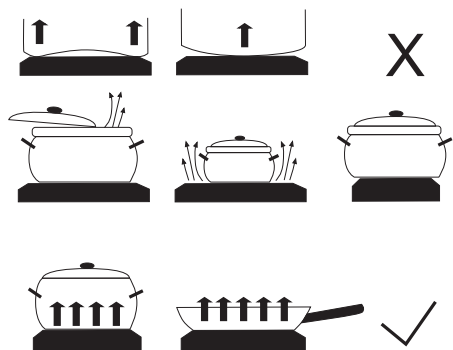

- Používejte kvalitní varné nádobí s rovným a stabilním dnem.
- Průměr dna nádoby a průměr varné zóny by měly být stejné.
- Varné nádobí z tvrdého skla se speciálním broušeným dnem se může pro varné zóny používat, pokud jeho průměr odpovídá průměru varné zóny. Varné nádobí s větším průměrem může kvůli tepelnému napětí prasknout.
- Při ohřevu dbejte na to, aby byl varný hrnec nebo pánev uprostřed varné zóny.

- Pokud používáte tlakový hrnec, nikdy jej nenechávejte bez dozoru, dokud není dosaženo potřebného tlaku. Varná zóna by měla být zpočátku nastavena na maximální výkon, poté dle pokynů výrobce tlakového hrnce použijte příslušný sensor, abyste snížili výkon vaření ve správný čas.
- Vždy se ujistěte, že je v tlakovém hrnci nebo v jakémkoliv jiném nádobí dostatek vody. Z důvodu přehřátí použití prázdného hrnce na varné zóně může mít za následek poškození jak hrnce, tak varné zóny.
- Pokud používáte nekonvenční nádobí, řiďte se pokyny výrobce.

TIPY PRO ÚSPORU ENERGIE

- Průměr dna hrnce a pánvi by měl odpovídat průměru varné zóny. Pokud je průměr hrnce menší, dochází k tepelným únikům a může dojít k poškození varné zóny.
- Pokud to proces vaření dovoluje, používejte poklici.
- Velikost nádobí by měla odpovídat množství připravovaného pokrmu. Pokud vaříte malé množství pokrmu ve velkém hrnci nebo pánvi, dochází k energetickým ztrátám.
- Pokud příprava pokrmu trvá dlouhou dobu, použijte tlakový hrnec.
- Zelenina, brambory atd. se mohou vařit v malém množství vody. Kvalita vaření pokrmu se bude odvíjet od toho, jak těsně je hrnec přikrytý poklicí. Po dosažení teploty varu snižte výkon tak, aby udržoval pozvolný mírný var.

TROUBA

ŘÍDICÍ JEDNOTKA (v závislosti na modelu)

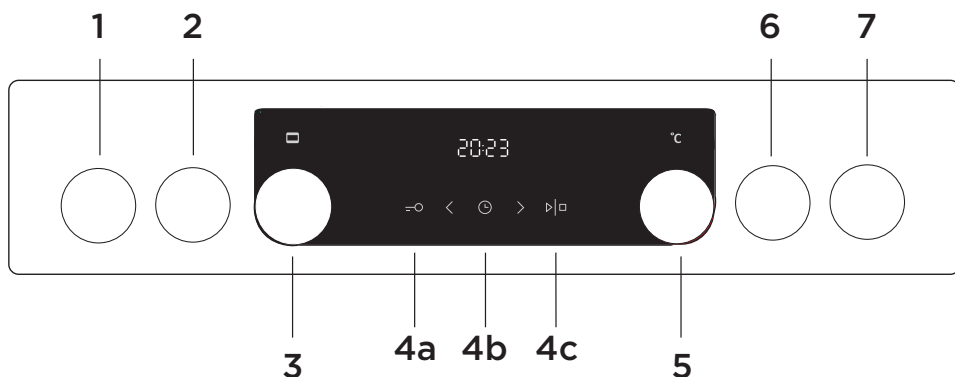

- 1 PŘEDNÍ LEVÝ SPÍNAČ VARNÉ ZÓNY
- 2 ZADNÍ LEVÝ SPÍNAČ VARNÉ ZÓNY
- 3 SPÍNAČ VOLBY SYSTÉMU VAŘENÍ
- 4a KLÁVESA PRO DĚTSKÝ ZÁMEK
- 4b HODINY
- 4c TLAČÍTKO START/STOP
- 5 OTOČNÝ SPÍNAČ NASTAVENÍ TEPLoty
- 6 ZADNÍ PRAVÝ SPÍNAČ VARNÉ ZÓNY
- 7 PŘEDNÍ PRAVÝ SPÍNAČ VARNÉ ZÓNY

POZNÁMKA:

Symbols režimů pečení mohou být umístěny na spínači nebo na předním panelu (závisí na modelu zařízení).

ZAPNUTÍ A NASTAVENÍ

Po připojení vašeho spotřebiče nebo po delším výpadku napájení, bude na displeji blikat 12:00 a svítit symbol ☀.

Nastavte denní čas.

NASTAVENÍ HODIN

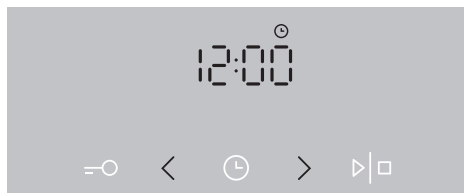

1 Nastavte hodiny stiskem čidel < nebo > a potvrďte nastavení čidlem ⌚.

 Pokud stisknete a podržíte tlačítko pro nastavení času, nastavení hodnoty času se bude zvyšovat.

ZMĚNA NASTAVENÍ HODIN

Nastavení hodin můžete změnit, pokud nemáte aktivovaný časovač. Chcete-li nastavit aktuální čas (hodiny), stiskněte několikrát tlačítko CLOCK (hodiny) a vyberte ⌚ symbol.

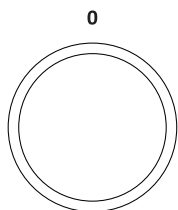

VOLBA ZPŮSOBU PEČENÍ (závisí na modelu)















Otáčením ovladače (doprava a doleva) zvolte způsob vaření (viz tabulka programů, podle modelu).



Nastavení může být změněno také během pečení.

SYSTÉM	POPIS	DOPORUČENÁ TEPLOTA °C
SYSTÉMY PEČENÍ		
	HRYCHLÉ PŘEDEHŘÁTÍ Tuto funkci použijte, pokud chcete přehřát troubu na požadovanou teplotu v co nejkratším možném čase. Funkce není vhodná pro pečení pokrmu. Když se trouba zahřeje na požadovanou teplotu, topný proces je ukončen.	160
	VRCHNÍ A SPODNÍ OHŘEV Topná tělesa ve spodní a vrchní části trouby budou rovnoměrně šířit teplo uvnitř trouby. Pečivo nebo maso můžete péct jen na jedné výškové úrovni.	200
	VRCHNÍ OHŘEV Teplo se bude na pokrm šířit pouze přes horní topné těleso ve stropě trouby. Použijte ho na zhnědnutí připravovaného jídla (konečné dopečení).	180
	SPODNÍ OHŘEV Pouze spodní topné těleso bude šířit teplo. Použijte toto topné těleso ke zhnědnutí spodní strany pokrmu.	180

SYSTÉM	POPIS	DOPORUČENÁ TEPLOTA °C
	GRIL Pouze grilovací topné těleso, které je součástí větší grilovací soustavy, bude pracovat. Tento systém se používá pro opečení menšího množství obložených chlebičků nebo klobás, případně pro pečení toastů. Maximální povolená teplota: 230 °C	220
	VELKÝ GRIL Pracovat bude horní topné těleso a grilovací topné těleso. Horko je vyzařováno přímo prostřednictvím grilovacího topného tělesa, zabudovaného v troubě. Pro zesílení ohřívání sa horní topné těleso taktéž aktivuje. Tato kombinace se používá pro opečení menšího množství obložených chlebičků, masa nebo klobás a pro toastování chleba. Maximální povolená teplota: 230 °C	220
	GRIL S VENTILÁTOREM Zapne se grilovací topné těleso a ventilátor. Tato kombinace se používá pro opečení masa a opečení větších kousků masa nebo drůbeže obdobné velikosti. Je taktéž vhodný pro gratinování a opečení konečků do křupava.	170
	VRCHNÍ OHŘEV A VENTILÁTOR Zapne se horní (vrchní) topné těleso a ventilátor. Tento systém použijte pro opečení větších kousků masa nebo drůbeže. Je taktéž vhodný pro gratinování.	170
	HORKÝ VZDUCH A SPODNÍ OHŘEV Spodní topné těleso, kruhové topné těleso a ventilátor pro horký vzduch se zapnou. Používá se pro pečení pizzy, přípravu vlhkého pečiva, biskupských chlebičků, kynutého těsta a křehkého těsta.	200
	HORKÝ VZDUCH Zapne se kruhové topné těleso a ventilátor. Ventilátor umístěný v zadní stěně vnitřku trouby zajistí, že horký vzduch bude pořád cirkulovat kolem masa na pečení nebo těsta. Tento režim se používá pro pečení masa nebo přípravu těsta.	180
	SPODNÍ OHŘEV A VENTILÁTOR Používá se pro kynuté těsto s nižším vykynutím a pro zavařování ovoce a zeleniny.	180
	HORNÍ A DOLNÍ OHŘEV S VENTILÁTOREM Zapnou se jak obě topná tělesa, tak i ventilátor. Ventilátor umožní cirkulaci horkého vzduchu v troubě. Používá se pro pečení těsta, odmrazování a sušení ovoce a zeleniny.	180
	OHŘÍVÁNÍ TALÍŘŮ Použijte tuto funkci k ohřátí Vašeho stolního nádobí (talíře, šálky) před podáváním pokrmu, abyste pokrm udrželi déle teplý.	60
	GENTLEBAKE ¹⁾ Tato funkce umožňuje jemné, pomalé pečení, které zanechává jídlo vláčné a šťavnaté. Je vhodné na pečení masa, ryb a pečení moučníků na jedné úrovni. Nastavte teplotu v rozsahu od 140 do 220 ° C.	180



SYSTÉM	POPIS	DOPORUČENÁ TEPLOTA °C
	ROZMRAZOVÁNÍ Vzduch proudí bez aktivovaných topných těles. Aktivní bude pouze ventilátor. Funkce je určena pro pomalé rozmrazování potravin.	-
	AQUA CLEAN Teplu vyzáří pouze spodní topné těleso. Použijte tuto funkci na čištění trouby od nečistot a zbytků pokrmů, program trvá 30 minut.	70

¹⁾ Používá se pro stanovení třídy energetické účinnosti podle normy EN 60350-1.

 Díky těmto systémům, můžete péct jídla s přidáním páry - viz kapitola POPIS SYSTÉMŮ / REŽIMY PEČENÍ A TABULKA PEČENÍ PRO PROGRAMY S PŘIDÁNÍM PÁRY.

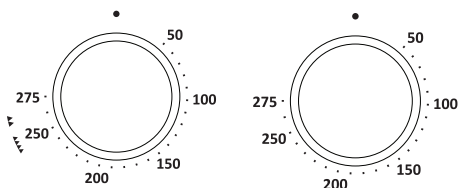
NASTAVENÍ TEPLoty PEČENÍ



 Při použití způsobu pečení s velkým grilem nebo jen s grilem, nastavte tlačítko teploty do polohy .



Pro nastavení požadované TEPLoty otočte kulatým tlačítkem.

Po zapnutí zařízení stiskem tlačítka START se na displeji zobrazí ikona teploty.

 Pro zapnutí zařízení stiskněte tlačítko START a chvíli ho držte - asi 1 sekundu.

FUNKCE ČASOVAČE

Nejprve otočte OTOČNÝM TLAČÍTKEM systému pečení; poté nastavte teplotu. Stiskněte tlačítko TIMER (ČASOVAČ) NĚKOLIKRÁT pro zvolení požadované funkce časovače. Ikona pro zvolenou funkci časovače se rozsvítí a nastavitelná doba spuštění/ukončení pečení bude blikat na displeji.

Stiskněte tlačítko pro spuštění procesu pečení. Zobrazí se UPLYNULÁ DOBA PEČENÍ.

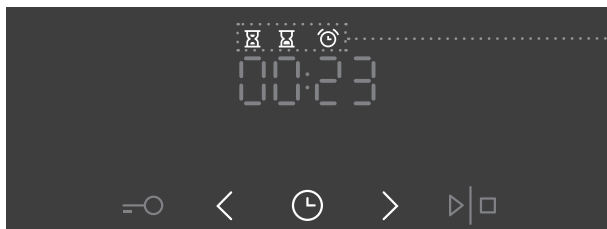

Zobrazení funkce časovače

NASTAVENÍ DOBY PEČENÍ

V tomto režimu můžete stanovit dobu trvání provozu trouby (doby pečení). Nastavte požadovanou dobu pečení. Nejprve nastavte minuty, pak hodiny. Ikona a doba vaření jsou zobrazeny na displeji.

NASTAVENÍ ODLOŽENÉHO STARTU

V tomto režimu můžete určit dobu trvání průběhu pečení (doby pečení) a čas, kdy chcete průběh pečení ukončit (koncový čas). Ujistěte se, že hodiny jsou nastaveny přesně na aktuální čas.

Příklad:

Aktuální čas: 16:00

Doba pečení: 2 hod.

Konec pečení: 18:00

Nejprve nastavte DOBU PROVOZU (2 hodiny). Stiskněte dvakrát tlačítko CLOCK (HODINY) pro výběr KONCE PROVOZU. Na displeji se automaticky zobrazí blikající doba a doba trvání provozu trouby (14:00).

Nastavte čas ukončení pečení (18:00).

Stiskněte START ke spuštění průběhu pečení. Časovač bude čekat na čas spuštění průběhu pečení a symbol bude rozsvícený. Trouba se automaticky zapne v 16:00 a zastaví provoz ve stanoveném čase (v 18:00).



NASTAVENÍ MINUTKY

Minutku můžete použít nezávisle na provozu trouby. Nejdelší možné nastavení je 24 hodin.

Během poslední minuty je minutka zobrazena v sekundách.



Po uplynutí nastaveného času, trouba automaticky zastaví provoz (ukončí pečení). Zazní zvukový signál, který můžete vypnout stisknutím jakéhokoliv tlačítka. Po jedné minutě se zvukový signál automaticky vypne.

Funkce časovače můžete zrušit nastavením času na "0". Jakoukoliv funkci časovače můžete rychle zrušit současným stisknutím tlačítek > a < jejich podržením na chvíli.

VOLBA DALŠÍCH/DOPLŇKOVÝCH FUNKCÍ

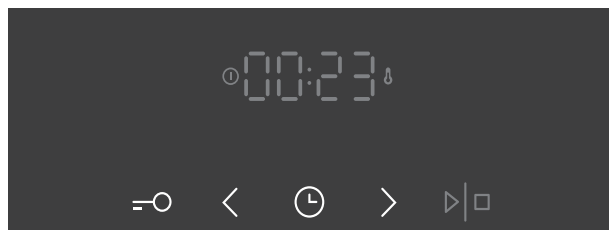

Aktivujte/deaktivujte funkce stisknutím požadovaného tlačítka nebo kombinací tlačítek.

DĚTSKÁ POJISTKA

Aktivujte ji stisknutím tlačítka DĚTSKÉ POJISTKY. Na displeji se zobrazí na 5 sekund "Loc". Dětskou pojistku deaktivujte opětovným stisknutím tlačítka.

Pokud je dětská pojistka aktivována bez využití funkce časovače (jsou zobrazeny pouze hodiny), potom trouba nebude pracovat. Pokud je dětská pojistka aktivována po nastavení funkce časovače, pak bude trouba pracovat normálně; avšak nebude možné změnit nastavení.

Pokud je dětská pojistka aktivována, režimy můžete měnit, ale nelze měnit doplňkové funkce. Průběh pečení můžete ukončit otočením otočným tlačítkem do polohy "O".

Dětská pojistka zůstane aktivní po vypnutí trouby. Pro volbu nového režimu musíte nejprve deaktivovat dětskou pojistku.

OSVĚTLENÍ TROUBY

Osvětlení trouby se zapne automaticky vždy, když zvolíte způsob pečení.

5sek < ZVUKOVÝ SIGNÁL

Hlasitost zvukového znamení můžete nastavit, pokud není aktivována žádná funkce časovače (je zobrazen pouze denní čas). Stiskněte < a držte jej po dobu pěti sekund. Nejprve se na displeji zobrazí "Vol" poté budou následovat dvě plně osvětlené čárky. Stiskněte < a > na výběr jedné ze tří úrovní hlasitosti (jedna, dvě nebo tři čárky).

Po třech sekundách se nastavení automaticky uloží a zobrazí se denní čas.

5sek > SNÍŽENÍ KONTRASTU DISPLEJE

Tlačítko volby režimu pečení musí být na pozici "0".

Držte > na 5 sekund. Nejprve se na displeji objeví "bri", poté budou následovat dvě plně osvětlené čárky. Stiskněte < a > na úpravu kontrastu displeje (jedna, dvě nebo tři čárky). Po třech sekundách se nastavení automaticky uloží.

=○ ⌚ ZAPNUTÍ / VYPNUTÍ DISPLEJE HODIN

Displej hodin vypnete současným stisknutím čidel "key" a "clock" a přidržením na 5 sekund. Na několik sekund se zobrazí "OFF"; potom se rozsvítí ikona ⌚.

Displej hodin znovu aktivujete současným stisknutím čidel "key" a "clock" v době, kdy nebude aktivní žádná funkce časovače.



Po výpadku elektrického napájení nebo po vypnutí zařízení zůstávají nastavení doplňkových funkcí uložena nejdéle několik minut. Potom se všechna nastavení s výjimkou zvukového signálu a dětské pojistky vrátí na výchozí hodnoty nastavené výrobcem.

ZAČÁTEK PEČENÍ

Péct začnete stisknutím tlačítka START/STOP a jeho podržením po krátkou dobu.

Symboly teploty a provozu se rozsvítí

V případě, že jste nezvolili žádnou funkci časovače, dobu pečení, tak se čas vaření/pečení objeví na obrazovce.



Zatímco se trouba zahřívá, symbol teploty bude blikat. Když trouby dosáhne požadované teploty, symbol se rozsvítí a uslyšíte krátké pípnutí.



Symbol teploty se za provozu zapne nebo vypne, ukazujíc provoz ohříváče.

VYPNUTÍ TROUBY

Pro ukončení procesu pečení stiskněte a podržte tlačítko START/STOP.

Pro ukončení procesu pečení stiskněte a podržte tlačítko START/STOP "0".



Po ukončení procesu vaření se veškerá nastavení zastaví a zruší, kromě nastavení minutky. Zobrazí se aktuální čas (hodiny). Ventilátor bude chvíli běžet kvůli chlazení.



Po použití trouby může v kanálku na kondenzát (pod dvířky) zůstat trochu vody. Kanálek otřete houbou nebo hadříkem.

POPIS SYSTÉMŮ (REŽIMŮ VAŘENÍ) A TABULKY VAŘENÍ

Jestli Vámi požadované jídlo nemůžete nalézt v tabulkách vaření, zkuste najít obdobné jídlo.

Zobrazené informace se vztahují k vaření/pečení takového jídla individuálně.

Zobrazí se interval doporučené teploty. Začněte s nižším nastavením teploty a zvyšujte ji, pokud vidíte, že jídlo není dostatečně propečené.

Časy vaření jsou pouze odhadované a můžou být ve skutečnosti rozdílné vzhledem k podmínkám.

Jestli se to vyžaduje dle receptu, **předeďte troubu** dle tabulek v tomto návodu. Ohřívání prázdné trouby spotřebuje hodně energie. Proto pečení různých typů těsta nebo několika pizzí po sobě ušetří spoustu energie, poněvadž takhle je trouba již předeřtá.

Používejte tmavé, černé plechy nebo pekáče na pečení se silikonovým povrchem nebo smaltované, poněvadž vedou dobře teplo.

Pokud používáte pergamen, ubezpečte se, že je odolný vůči vysokým teplotám.

Pokud pečete veliké kusy masa nebo těsta, vytvoří se v troubě hodně páry, která může následně kondenzovat na dvířkách. To je běžný jev, který neovlivňuje provoz zařízení. Po procesu pečení vytřete dvířka a sklo na nich do sucha.

Troubu vypněte přibližně 10 minut před koncem procesu pečení, abyste ušetřili energii využitím nasbíraného tepla.

Nenechávejte jídlo vychladnout v zavřené troubě kvůli předcházení kondenzaci (rosa).

STANDARDNÍ ÚROVNĚ PROPEČENÍ A DOPORUČENÁ KONEČNÁ VNITŘNÍ TEPLOTA PRO RŮZNÉ DRUHY MAS

Druh pokrmu	Vnitřní teplota (°C)	Barva masa uprostřed a barva šťávy
HOVĚZÍ		
Rare	40-45	masitá, rudá, jako syrové maso, málo šťávy
Medium rare	55-60	světle červená, hodně světle červené šťávy
Medium	65-70	růžová, malé množství světle růžové šťávy
Propečené	75-80	Rovnoměrně šedo-hnědá, trochu bezbarvé šťávy
TELECÍ		
Propečené	75-85	červeno-hnědá
VEPŘOVÉ		
Medium	65-70	světle růžová
Propečené	75-85	žluto-hnědá
JEHNĚČÍ		
Propečené	79	šedá, narůžovělá šťáva
SKOPOVÉ		
Rare	45	masité červená
Medium rare	55-60	světle červená
Medium	65-70	uprostřed růžová
Propečené	80	šedá
KOZÍ MASO		
Medium	70	světle růžová, růžová šťáva
Propečené	82	šedá, světle růžová šťáva
DRŮBEŽ		
Propečené	82	světle šedá
RYBY		
Propečené	65-70	bílá až šedo-hnědá

VRCHNÍ A SPODNÍ TOPNÉ TĚLESO

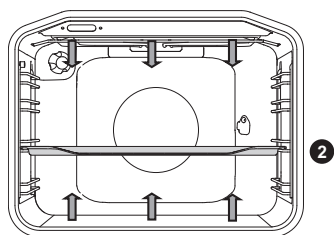

Topná tělesa na dně a navrchu trouby budou vyzařovat teplo rovnoměrně dovnitř trouby.

Opečení masa:

Používejte plechy nebo pekáče smaltované, z tvrzeného skla, keramické nebo litiny. Pekače z nerezové ocele nejsou vhodné, protože silně odráží horko.

Používejte plechy nebo pekáče smaltované, z tvrzeného skla, keramické nebo litiny. Pekače z nerezové ocele nejsou vhodné, protože silně odráží horko.

Potraviný	Hmotnost (g)	Úroveň (od spodu)	Teplota (°C)	Doba pečení (v minutách)
MASO				
Vepřová pečeně	1500	2	180-200	90-110
Vepřová plec	1500	2	180-200	100-120
Vepřová roláda	1500	2	180-200	120-140
Sekaná	1500	2	200-210	60-70
Hovězí pečeně	1500	2	170-190	120-140
Telecí roláda	1500	2	180-200	90-120
Jehněčí svíčková	1500	2	180-200	80-100
Králičí hřbet	1500	2	180-200	50-70
Srnčí koleno	1500	2	180-200	100-120
Pizza*	/	2	200-220	20-30
Kuře	1500	2	190-210	70-90
RYBY				
Dušené ryby	1000	2	210	50-60

Použijte tento způsob pečení kuřete, pokud spotřebič nemá  přednastavení.

Použijte tento způsob pečení pizzy, pokud spotřebič nemá  přednastavení.

Symbol * znamená, že je nutné předeheat troubu s použitím zvoleného systému vaře--ní.

Příprava těsta:

Používejte pouze jednu úroveň a tmavé plechy na pečení nebo tácy. U plechů na pečení nebo táců se světlou barvou bude opečení těsta slabší, protože takové vybavení odráží teplo. Vždy umísťujte plechy na pečení nebo tácy na mřížku. Jestli používáte námi poskytnutý plech, mřížku můžete vyjmout. Doba pečení bude kratší když bude trouba přehřátá.

Potraviný	Úroveň (od spodu)	Teplota (°C)	Doba pečení (v minutách)
TĚSTO			
Zeleninový nákyt	2	190-200	30-35
Sladký nákyt	2	190-200	30-35
Rolky*	2	190-210	20-30
Bílý chléb*	2	180-190	50-60
Pohankový chléb*	2	180-190	50-60
Celozrnný chléb*	2	180-190	50-60
Žitný chléb*	2	180-190	50-60
Špaldový chléb*	2	180-190	50-60
Ořechový závin	2	170-180	50-60
Piškotový dort*	2	160-170	25-30
Cheesecake	2	170-180	65-75
Koláče	2	170-180	25-30
Drobné pečivo z kynutého těsta	2	200-210	20-30
Zelné pirožky	2	185-195	25-35
Ovocný koláč	2	150-160	40-50
Sněhové pečivo	2	80-90	120-130
Buchty s náplní	2	170-180	30-40

Symbol * znamená, že je nutné přehřát troubu s použitím zvoleného systému vaře--ní.



Hluboký pekáč na pečení nevkládejte do první lišty.

HORNÍ A DOLNÍ TOPNÉ TĚLESO S PÁROU

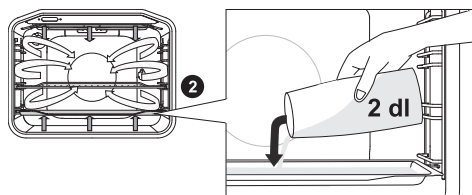

Do studené trouby, na první úroveň vložte plech na pečení. Do plechu nalijte maximálně 2 dl vody. Na druhou úroveň položte pokrm, který chcete upéct a zapněte systém.

 Pokud používáte hluboký plech na pečení, vložte jej o jednu úroveň výš, jak je uvedeno v tabulce doporučených nastavení.

 Pro optimální provoz funkce neotvírejte dvířka trouby a nepřidávejte vodu během procesu pečení.

Potraviny	Hmotnost (g)	Úroveň (od spodu)	Teplota (°C)	Doba pečení (v minutách)
Pečené vepřové maso	1500	2	180-200	100-120
Vepřová plec	1500	2	180-200	110-130
Sekaná	1500	2	200-210	70-80
Pečené hovězí maso	1500	2	170-190	130-150
Kuřecí maso	1500	2	190-210	80-100

VELIKÝ GRIL, GRIL

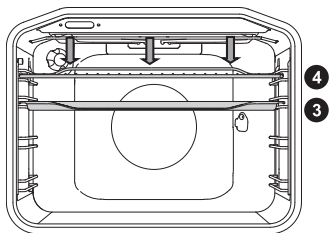

Když pečete jídlo za pomoci velkého grilu, budou spolu pracovat horní topné těleso a grilovací topné těleso na vrchu trouby.

U grilování jídla budou spolu pracovat horní topné těleso a grilovací topné těleso navrchu trouby.

Maximální teplota: 230 °C.

Předehřejte infračervené (gril) topné těleso po dobu 5 minut.

Pokaždé dohlížejte na proces pečení. Z důvodu vysoké teploty se může maso velice rychle spálit.

Opečení s grilovacím topným tělesem je vhodné pro křupavé a nízkotučné pečení klobás, řízků a ryb (steaky, řízky, lososové steaky nebo filety, atd.) nebo toasty.

Když grilujete přímo na mřížce, namažte ji olejem z důvodu předcházení přilepení masa na ni a vložte ji do čtvrté lišty. Odkapávací plech vložte do první nebo druhé lišty.

Když grilujete v pekáči na pečení, ubezpečte se, že je v něm dostatek vody pro předcházení spálení. V průběhu pečení maso otáčejte.

Po grilování umyjte troubu, příslušenství a nádoby.

Tabulka pro grilování - malý gril

Druhy potravin	Hmotnost (g)	Úroveň (od spodu)	Teplota (°C)	Doba pečení (v minutách)
MASO				
Hovězí steak, jemně propečený	180 g/kus	3	230	15-20
Plátek vepřové krkovice	150 g/kus	3	230	18-22
Kotlety/žebírka	280 g/kus	3	230	20-25
Grilovací klobásy	70 g/kus	3	230	10-15
TOUSTOVÝ CHLÉB				
Toust	/	4	230	3-6
Obložené chlebičky	/	4	230	3-6

Tabulka pro grilování – velký gril

Druhy potravin	Hmotnost (g)	Úroveň (od spodu)	Teplota (°C)	Doba pečení (v minutách)
MASO				
Hovězí steak, jemně propečený	180 g/kus	3	230	15-20
Hovězí steak, zcela propečený	180 g/kus	3	230	18-25
Plátek vepřové krkovice	150 g/kus	3	230	20-25
Kotlety/žebírka	280 g/kus	3	230	20-25
Telecí řízek	140 g/kus	3	230	20-25
Grilovací klobásy	70 g/kus	3	230	10-15
Sekaná	150 g/kus	3	230	10-15
RYBY				
Steaky/filety z lososa	200 g/kus	3	230	15-25
TOUSTOVÝ CHLÉB				
Toust	/	4	230	1-3
Obložené chlebíčky	/	4	230	2-5

Při grilování v pekáči dbejte na to, aby byl v pekáči dostatek tekutiny a jídlo se nemohlo spálit. Během vaření maso otáčejte.

Když pečete pstruha, vysušte rybu poklepáváním papírovým ubrouskem. Okořeňte uvnitř, potřete olejem zvenčí a položte na rošt. Během grilování rybu neotáčejte.



Když používáte grilovací (infračervené) topné těleso, vždy mějte dveře zavřené.

Grilovací topné těleso, mřížka a ostatní příslušenství trouby se může výrazně ohřát v průběhu grilování. Proto používejte rukavice do trouby a kleště na maso.

PEČENÍ S OTOČNÝM ROŽNĚM (závisí na modelu)



Maximální teplota při používání grilu je 230°C.

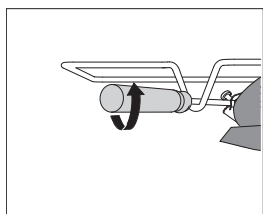
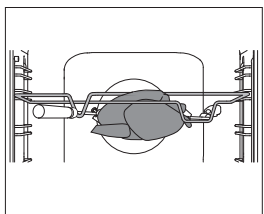
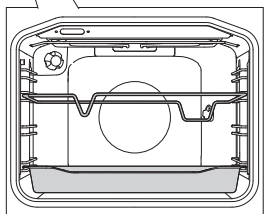
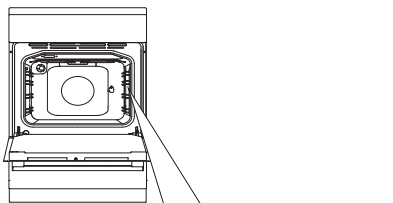

1 Vložte oporu jehlice do 3. lišty odspodu a na dno umístěte hluboký pekáč do 1. lišty, aby sloužil jako odkapávací plech.

2 Napíchněte maso na jehlici a utáhněte šrouby.

Držadlo jehlice umístěte na přední oporu jehlice a vložte hrot do otvoru na pravé straně vnitřní stěny trouby (otvor je chráněn otočným krytem).

3 Odšroubujte držadlo jehlice a zavřete dvířka.

Stiskněte "ON" na troubě a zvolte systém grilování a pečení na rožni (gril)



Grilování bude pracovat pouze, pokud budou dveře zavřené.

GRILOVÁNÍ S VENTILÁTOREM

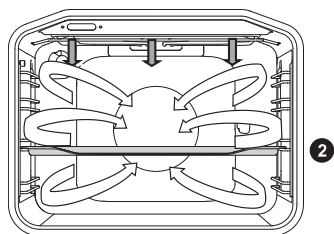

V tomto režimu budou pracovat současně grilovací topné těleso a ventilátor. Je to vhodný režim pro grilování masa, ryb a zeleniny.

(Podívejte se na popis a tipy pro GRILOVÁNÍ.)

Potraviny	Hmotnost (g)	Úroveň (od spodu)	Teplota (°C)	Doba pečení (v minutách)
MASO				
Kachna	2000	2	150-170	80-100
Vepřová pečeně	1500	2	160-170	60-85
Vepřová plec	1500	2	150-160	120-160
Vepřové koleno	1000	2	150-160	120-140
Půlka kuřete	700	2	190-210	50-60
Kuře	1500	2	190-210	60-90
RYBY				
Pstruh	200 g/kus	2	200-220	20-30

HORKÝ VZDUCH A SPODNÍ OHŘEV

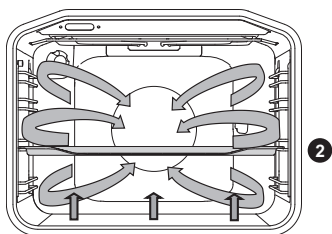

Spodní ohřev, kruhový ohřev a větrák pro horký vzduch budou pracovat současně. Vhodné pro pečení pizzy, jablkových závinů a biskupských chlebíčků.

(Podívejte se na popis a tipy pro VRCHNÍ A SPODNÍ OHŘEV.)

Potraviný	Úroveň (od spodu)	Teplota (°C)	Doba pečení (v minutách)
Cheesecake, linecké těsto	2	150-160	65-80
Pizza*	2	200-210	15-20
Quiche Lorraine, linecké těsto	2	180-200	35-40
Jablkový koláč, kynuté těsto	2	150-160	35-40
Jablkový štrúdl, listové těsto	2	170-180	45-65

Symbol * znamená, že je nutné předeheat troubu s použitím zvoleného systému vaření.

HORKÝ VZDUCH A DOLNÍ TOPNÉ TĚLESO S PÁROU

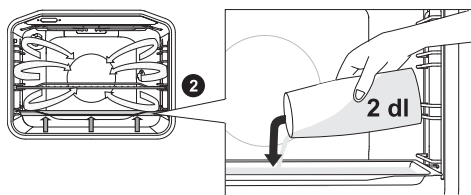

Do studené trouby, na první úroveň vložte plech na pečení. Do plechu nalijte maximálně 2 dl vody. Na druhou úroveň položte pokrm, který chcete upéct a zapněte systém.

 Pokud používáte hluboký plech na pečení, vložte jej o jednu úroveň výš, jak je uvedeno v tabulce doporučených nastavení.

 Pro optimální provoz funkce neotvírejte dvířka trouby a nepřidávejte vodu během procesu pečení.

Potraviný	Hmotnost (g)	Úroveň (od spodu)	Teplota (°C)	Doba pečení (v minutách)
Bílý chléb *	1000	2	180-190	60-80
Pizza *	/	2	210-220	15-20
Závin z jablek a tvarohu	/	2	180-190	50-60
Pizza; mražená	/	2	200-220	15-20
Závin z jablek a tvarohu; mražený	/	2	200-210	30-40
Kuřecí prsa	1000	2	190-210	60-70

Symbol * znamená, že je nutné předehřát troubu s použitím zvoleného systému vaře--ní.

PEČENÍ SE TEPLoměŘ NA MASO (podle modelu)

Při pečení s teploměrem na maso nastavte požadovanou vnitřní teplotu v závislosti na připravovaném pokrmu.

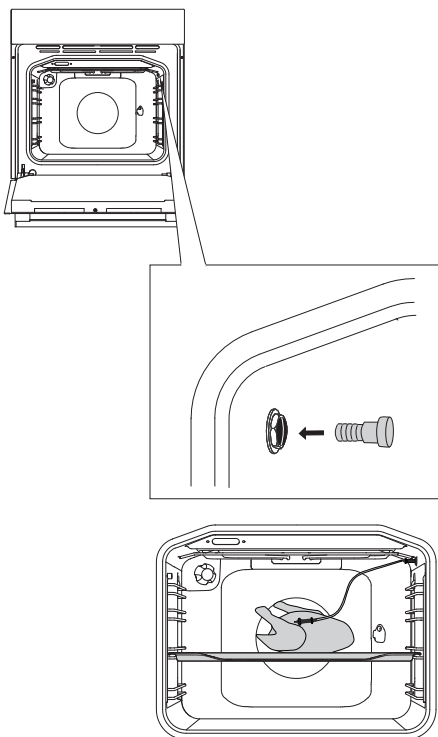

1 Povolte kovovou krytku zásuvky v pravém horním rohu trouby.

2 Zasuňte teploměr na maso do objímky a teploměr do pokrmu.

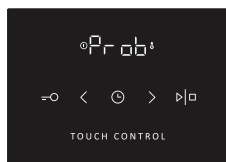

Pokud je sonda připojena, vyberte požadovaný program pečení a teplotu. Na displeji se po dobu 3 sekund zobrazí "sonda". Poté se na displeji zobrazí ikona (teploměr na maso) a zůstane svítit po celou dobu připojení teploměru.

Všechny ostatní funkce budou zrušeny nebo vymazány.



Na displeji bude blikat přednastavená teplota 80 °C. Tuto lze případně změnit pomocí tlačítek < a > v rozsahu od 30 °C do 99 °C.

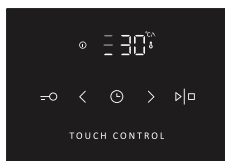

Pokud je nastavena požadovaná teplota, spusťte program stisknutím a podržením tlačítka START/STOP. Během provozu programu, bude nastavená teplota a aktuální teplota střídavě blikat na displeji. Stupnice teploty se zobrazí na levé straně.

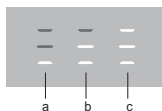

- a** start
- b** střed
- c** konec



Po dosažení vnitřní teploty trouba zastaví pečící proces. Zazní zvukový signál a na displeji se zobrazí nápis „End“. Program s použitím teploměru na masu je dokončený. Po skončení procesu pečení troubu vypněte a uzavřete otvor pro sondu kovovou krytkou. Chcete-li nastavit teplotu sondy během provozu, vypněte troubu a opakujte postup.

Používejte pouze sondy určené pro použití s troubou.



Ujistěte se, že se sonda při pečení nedotýká topného tělesa. Po procesu pečení bude sonda velmi horká. Dávejte pozor, aby se zabránilo popálení.

HORKÝ VZDUCH

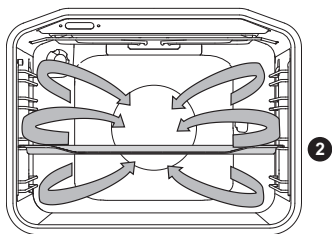

Větrák a kruhový ohřev budou pracovat. Ventilátor v zadní stěně trouby zajistí, že horký vzduch bude cirkulovat kolem pečeného pokrmu nebo těsta.

Pečení masa:

Používejte plechy nebo pekáče smaltované, z tvrzeného skla, keramické nebo litiny. Pekače z nerezové ocele nejsou vhodné, protože silně odrážejí horko.

Během pečení dodejte potřebné množství tekutiny, abyste předcházeli spálení masa. V průběhu pečení maso otáčejte. Pečené maso zůstane šťavnatější, když jej přikryjete.

Potraviný	Hmotnost (g)	Úroveň (od spodu)	Teplota (°C)	Doba pečení (v minutách)
MASO				
Vepřová pečeně, včetně kůže	1500	2	170-180	140-160
Kachna	2000	2	160-170	120-150
Husa	4000	2	150-160	180-200
Krůta	5000	2	150-170	180-220
Kuřecí prsa	1000	3	180-200	60-70
Plněné kuře	1500	2	170-180	90-110

Pečení těsta:

Doporučuje se předeheřtít trouby.

Sušenky a čajové pečivo se můžou péct v mělkém plechu na pečení na více úrovních najednou (2. a 3.).

Berte na vědomí, že doba pečení se může měnit v závislosti na tom, jestli jsou plechy na pečení ty samé. Sušenky v horním plechu na pečení se můžou opéct dříve než ty spodní. Pekáče na pečení vždy pokládejte na mřížku. Pokud používáte námi dodaný plech, vyjměte mřížku.

I pro mírné propečení se ujistěte, že jsou sušenky té samé tloušťky.

Potraviny	Úroveň (od spodu)	Teplota (°C)	Doba pečení (v minutách)
TĚSTO			
Piškotový dort	2	150-160	25-35
Drobenkový koláč	2	160-170	25-35
Ovocný koláč, piškot	2	150-160	45-65
Piškotová rolka*	2	160-170	15-25
Ovocný koláč, linecké těsto	2	160-170	50-70
Jablkový štrúdl	2	170-180	40-60
Sušenky, linecké těsto*	2	150-160	15-25
Sušenky lisované*	2	140-150	15-25
Sušenky kynuté	2	170-180	20-35
Sušenky, filo těsto	2	170-180	20-30
PECIVO - ZMRZJENO			
Štrúdl jablkový nebo tvarohový	2	170-180	50-70
Pizza	2	170-180	20-30
Smažené brambory, pro přípravu v troubě	2	170-180	20-35
Krokety, pro pečení v troubě	2	170-180	20-35

Symbol * znamená, že je nutné předeheřtít troubu s použitím zvoleného systému vaře--ní.



Nevkládejte hluboký plech na pečení do první lišty.

HORKÝ VZDUCH S PÁROU

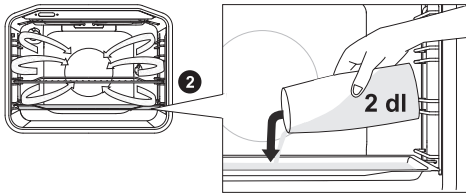

Do studené trouby, na první úroveň vložte plech na pečení. Do plechu nalijte maximálně 2 dl vody. Na druhou úroveň položte pokrm, který chcete upéct a zapněte systém.

 Pokud používáte hluboký plech na pečení, vložte jej o jednu úroveň výš, jak je uvedeno v tabulce doporučených nastavení.

 Pro optimální provoz funkce neotvírejte dvířka trouby a nepřidávejte vodu během procesu pečení.

Potraviny	Hmotnost (g)	Úroveň (od spodu)	Teplota (°C)	Doba pečení (v minutách)
Housky*	/	2	190-210	20-30
Rolády*	/	2	170-180	20-25
Koláče z listového těsta; mražené	/	2	190-200	20-30
Lasagne, mražené	/	2	190-200	40-50

Symbol * znamená, že je nutné předehřát troubu s použitím zvoleného systému vaře--ní.

SPODNÍ OHŘEV A VENTILÁTOR

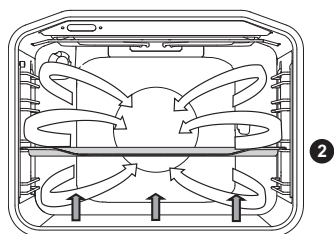

Tento režim se používá pro pečení kynutého těsta, které nekyne vysoko a pro zavařování ovoce a zeleniny. Použijte druhou lištu od spodu a raději mělký plech na pečení pro umožnění cirkulace horkého vzduchu po horní straně plechu.

Zavařování

Připravte jídlo k zavařování s nádoby jako obvykle. Používejte nádoby k zavařování s gumovým těsněním a skleněným krytem. Nepoužívejte nádoby se šroubovými nebo kovovými úzávěry nebo plechové. Ujistěte se, že jsou nádoby té stejné velikosti, s tím samým obsahem a pevně utažené.

Nalijte 1 litr horké vody do hlubokého plechu (přibližně 70°C) a uložte 6 kusů jednolitrových nádob na plech. Plech umístěte do trouby do druhé lišty.

V průběhu zavařování sledujte jídlo a pečte, dokud nezačne voda v nádobách vřít – v první nádobě se objeví bublinky.

Druh pokrmu	Návod (odspodu)	Teplota (°C)	Doba mírného varu (min)	Teplota a doba od začátku mírného varu	Doba ponechání v troubě (min)
OVOCE					
Jahody	2	160-180	30-45	/	20-30
Peckové ovoce	2	160-180	30-45	/	20-30
Ovocné pyré	2	160-180	30-45	/	20-30
ZELENINA					
Slanečky	2	160-180	30-45	/	20-30
Fazole/mrkev	2	160-180	30-45	120 °C, 45-60 min	20-30

HORNÍ A DOLNÍ OHŘEV S VENTILÁTOREM

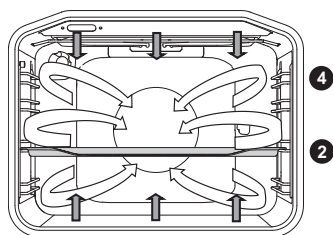

Používá se pro pečení všech typů těsta, rozmrazování, sušení ovoce a zeleniny. Než vložíte jídlo do předehřátého plechu, počkejte až se světlo vypne. Pro dosažení nejlepších výsledků, pečte na jedné úrovni. Trouba musí být předehřátá.

Použijte druhou až čtvrtou úroveň od spodu.

Tabulka pro pečení těsta s horním a spodním topným tělesem a ventilátorem

Typ těsta	Úroveň zasunutí plechu (od spodu)	Teplota (°C)	Doba pečení (v minutách)
Mramorový koláč	2	140-150	45-55
Dort v obdélníkovém plechu na pečení	2	130-140	45-55
Cheesecake	2	130-140	55-65
Ovocný koláč - křehký	2	140-150	35-45
Piškotové těsto	2	140-150	25-35
Ovocný dort	2	130-140	35-45
Křehký závin	2	140-150	15-25
Vánoční chlebíček, mazanec	2	130-140	50-60
Buchty s nádivkou	2	150-160	25-35
Bábovka	2	130-140	40-50
Křehké sušenky, koláčky	2	140-150	15-25
Lisované sušenky, čajové pečivo *	2	130-140	10-15
"Drobné pečivo, kysnuté cesto"	2	140-150	15-20
Chléb *	2	170-180	45-55
Quiche Lorraine	2	150-160	35-45
Jablečný závin	2	150-160	40-50
Pizza *	2	180-190	10-20
Filo těsto	2	150-160	18-25

Symbol * znamená, že je nutné předehřát troubu s použitím zvoleného systému vaře--ní.

GENTLEBAKE

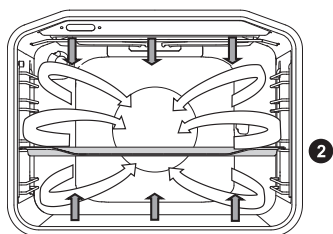

Tato funkce umožňuje jemné, pomalé pečení, které zanechává jídlo vláčné a šťavnaté. Je vhodné na pečení masa, ryb a pečení moučníků na jedné úrovni.

Potraviný	Úroveň (od spodu)	Teplota (°C)	Doba pečení (v minutách)
MASO			
Vepřová pečeně, 1 kg	2	190	90 - 120
Hovězí pečeně, 1 kg	2	190	100-130
Hovězí svíčková, 200g/kus	2	180	40-50
Kuřecí maso, 1,5 kg	2	210	100 - 120
Kuřecí prsíčka, filet, 200g/kus	2	200	45 - 60
Telecí maso, 1 kg	2	180	95 - 120
RYBY			
Celá ryba, 200g/kus	2	190	35 - 45
Rybí filet, 100g/kus	2	190	25 - 35
MOUČNIKY			
Linecké koláčky, sušenky	2	150	25-40
Čajové sušenky	2	150	35-50
Malé cupcakes	2	170	35-50
Roláda	2	170	40-55
Ovocné koláče, košíčky	2	170	65-85

(Vztahuje se na spotřebiče s výsuvnými nebo drátěnými kolejničkami, které nemají horkovzdušný systém )

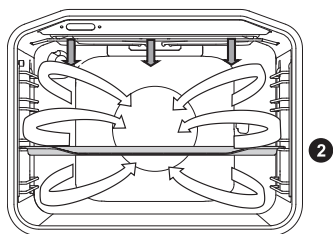

Potraviný	Hmotnost (g)	Úroveň (od spodu)	Teplota (°C)	Doba pečení (v minutách)
MASO				
Kachna	2000	2	150	90-110
Vepřová pečeně	1500	2	160	80-100
Vepřová plec	1500	2	150	130-160
Vepřové koleno	1000	2	150	130-150
Půlka kuřete	700	2	190	60-70
Kuře	1500	2	190	80-100
RYBY				
Pstruh	200 g/kus	2	200	20-30

ROZMRAZOVÁNÍ



V tomto režimu bude vzduch cirkulovat bez zapínání topných těles.

Pokrmu vhodné k rozmrazování jsou krémové dorty nebo máslové krémy, dorty a těsto, chleby a rohlíky a mražené ovoce.

Ve většině případů se doporučuje vyjmout jídlo z balení (nezapomeňte odstranit jakékoliv kovové svorky nebo spony).

V polovině rozmrazování by měly být kusy otočeny, zamíchány a odděleny od sebe, když byly zmrazeny do většího kusu.

OHŘÍVÁNÍ TALÍŘŮ



Tuto funkci použijte pro ohřátí Vašeho stolního nádobí (talíře, šálky) před servírováním jídla z důvodu udržení pokrmu teplého po delší dobu.

AQUA CLEAN



Pouze spodní topné těleso bude ohřívat. Tuto funkci používejte pro odstranění skrvn a zbytků pokrmů z trouby. Program bude běžet po dobu 30 minut.

ÚDRŽBA A ČIŠTĚNÍ



Ujistěte se, že jste zařízení odpojili od zdroje napájení a počkejte až vychladne.

Děti nesmí čistit zařízení nebo vykonávat údržbu bez řádného dohledu.

HLINÍKOVÝ POVRCH

Hliníkový povrch čistěte neabrazivními tekutými čistícími prostředky určenými pro takové povrchy. Čistič aplikujte na vlhkou utěrku a vyčistěte povrch. Poté umyjte povrch vodou.

Čistící prostředek nepoužívejte přímo na povrch.

Nepoužívejte drsné čistící prostředky nebo houby.

Poznámka: Povrch by se neměl dostat do kontaktu s čistícími spreji, protože to může mít za následek viditelné a trvalé poškození.

PŘEDNÍ NEREZOVÁ TABULE

(závisí na modelu)

Čistěte tento povrch pouze jemným mycím prostředkem (mýdlová pěna) a jemnou houbou, která nepoškodí povrch. Nepoužívejte drsné čističe nebo takové, které obsahují rozpouštědla, protože mohou poškodit vnější stranu trouby.

LAKOVANÉ POVRCHY A PLASTOVÉ ČÁSTI

(závisí na modelu)

Nečistěte otočné spínače a tlačítka, držadla dveří, nálepky a štítky s údaji drsnými čističi nebo drsnými čistícími materiály, alkoholem nebo alkoholovými čističi. Jakékoliv skvrny okamžitě odstraňte jemnou neabrazivní (neškrábající) utěrkou a trochou vody, aby se nepoškodil povrch.

Taktéž můžete použít čističe a čistící materiály, které jsou určeny pro takové povrchy a doporučovány příslušnými výrobci.



Hliníkové povrchy se nesmí dostat do styku s čistícími spreji na trouby, protože to může mít za následek viditelné a trvalé poškození.

BĚŽNÉ ČIŠTĚNÍ TROUBY

Pro čištění odolné špíny můžete použít běžný čisticí postup (použití čističů nebo spreje na trouby). Po takovém čištění úplně smyjte zbytky čističe.

Po každém použití vyčistěte troubu a její příslušenství pro předcházení ušpinění povrchu od spálenin. Nejjednodušším způsobem odstranění tuku je použití teplé mýdlové pěny ještě, když je trouba teplá.

U odolné a zažrané špíny použijte běžné čističe trouby. Umyjte troubu úplně čistou vodou pro odstranění veškerých zbytků čističe.

Nikdy nepoužívejte agresivní čističe, drsné čističe, drsné houby, odstraňovače fleků a rzi, atd.

Příslušenství (plechy a pekáče na pečení, mřížky, atd.) vyčistěte horkou vodou a mycím prostředkem.

Trouba, její vnitřek a pekáče na pečení jsou pokryty speciálním smaltováním pro hladké a odolné povchy. Tento speciální povrch dělá čištění za pokojové teploty snadnějším.

ČIŠTĚNÍ SKLOKERAMICKÝCH POVRCHŮ

Po každém použití počkejte až sklokeramický povrch vychladne a vyčistěte jej. V opačném případě se veškeré nečistoty vpálí do horkého povrchu, když příště použijete varnou desku.

Při pravidelné údržbě sklokeramické varné desky používejte výrobky pro speciální ošetření s vytvářením ochranného filmu na povrchu z důvodu předcházení nalepení špíny.



Před každým použitím sklokeramického povrchu utřete špínu nebo jiné nečistoty, které by mohly poškrábat povrch, z varné desky a dna nádobí.



Drátěnka, hrubé čisticí houby a abrazivní (škrábající) prášky mohou poškrábat povrch. Povrch se může také poškodit agresivními sprejovými čističi a nevhodnými tekutými čističi.

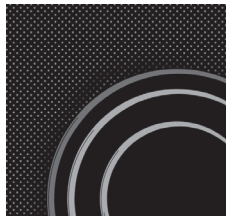

Nápisy se mohou opotřebovat v důsledku agresivních nebo abrazivních čističů nebo nádob s drsným, příp. poškozeným dnem.

Použijte navlhčenou jemnou utěrku pro odstranění menších nečistot. Poté povrch do sucha utřete.

Odstraňte skvrny od vody jemným roztokem octu. Ovšem nepoužívejte to na rám (pouze u některých modelů), protože může ztratit lesk. Nepoužívejte agresivní sprejové čističe nebo prostředky odstraňující vodní kámen.

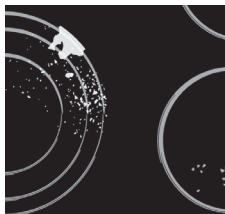

Používejte speciální sklokeramické čističe pro odolnou špínu. Dodržujte pokyny výrobce. **Ubezpečte se, že jste úplně odstranili veškeré pozůstatky čističů po čištění, poněvadž mohou poškodit sklokeramický povrch, když se varné zóny ohřejí.**

Odstraňte odolnou špínu a zbytky spálení pomocí škrabky. Při používání škrabky dávejte pozor, abyste se nezranili.



 **Škrabku používejte výhradně, pokud se špína nedá odstranit vlhkou utěrkou nebo speciálními čističi pro sklokeramické povrchy.**

Držte škrabku ve správném úhlu (45° až 60°). Mírně zatlačte škrabkou proti sklu a proklouzněte skrz nápisy, abyste odstranili špínu. Ubezpečte se, že plastový držák škrabky (u některých modelů) se nedostane do styku s horkou varnou zónou.



 **Netlačte škrabkou kolmo vůči sklu a nepoškrábejte povrch varné desky hrotem nebo nožem škrabky.**

Jakýkoliv cukr nebo cukrem posypaný pokrm okamžitě odstraňte ze sklokeramické varné desky pomocí škrabky, i kdyby byla varná deska pořád horká, protože cukr může způsobit trvalé poškození povrchu sklokeramické desky.



 **Zabarvení sklokeramického povrchu** neovlivní provoz nebo stabilitu povrchu. Takové zbarvení je nejčastěji důsledkem spálených zbytků pokrmu na povrchu nebo může být způsobeno určitými materiály nádob (jako hliník nebo med). Takové zbarvení je složité odstranit úplně.

Poznámka: Zabarvení a obdobné závady pouze ovlivňují vizuální stránku varné desky, ale neovlivňují přímo její funkci. Odstranění takových závad není kryto zárukou.

POUŽÍVÁNÍ FUNKCE AQUA CLEAN PRO ČIŠTĚNÍ TROUBY

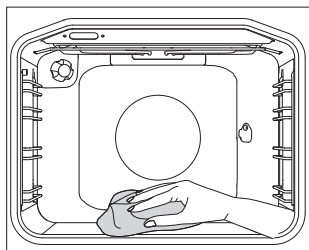
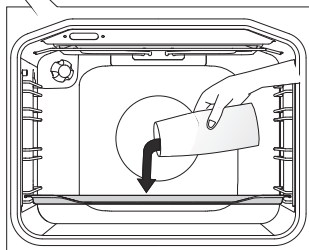
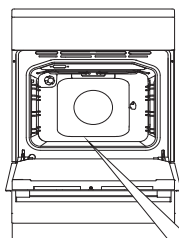

1 Otočte SPÍNAČEM PRO VOLBU SYSTÉMU PEČENÍ na Aqua Clean. Nastavte SPÍNAČ PRO NASTAVENÍ TEPLoty na 70 °C.

2 Nalijte 0,6 l vody do hrnku nebo mělké mísy a vložte ji do spodní lišty.

3 Po 30 minutách zbytky jídla na smaltovaných zdech změknou a můžou se lehce vyčistit navlhčenou utěrkou.



Systém Aqua Clean použijte pouze, když je trouba úplně vychladlá.

VYJMUTÍ A ČIŠTĚNÍ DRÁTĚNÝCH A TELESKOPICKÝCH VODICÍCH LIŠŤ

Pro čištění lišt používejte pouze běžné čističe.

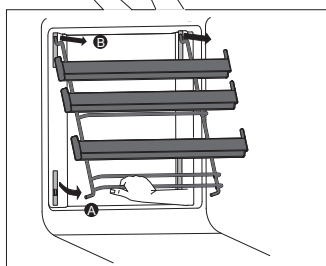
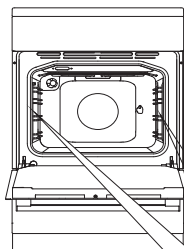

A Držte spodní stranu lišt a vytáhněte je doprostřed prostoru trouby.

B Vyměňte je z otvorů navrchu.

Pro výměnu lišt dodržte postup v opačném pořadí.

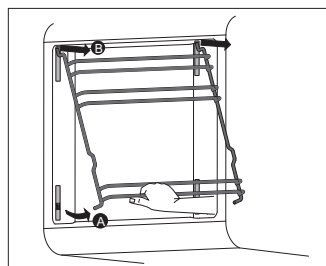

VAROVÁNÍ:

Neodstraňujte svorky, které byly vloženy do trouby.



Neumývejte vodící lišty v myčce.

ČIŠTĚNÍ A INSTALACE KATALYTICKÝCH VLOŽEK

Pro čištění lišt používejte výhradně běžné čističe.

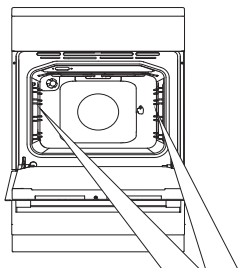

Vyjměte drátěné nebo vysouvací lišty.

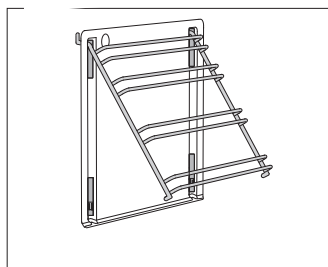

1 Lišty vložte do katalytických vložek.

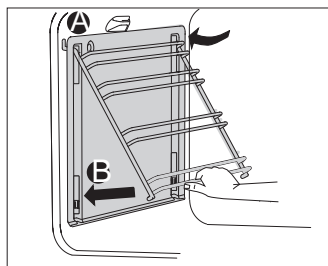

2 Zavěste vložky a připojené lišty do otvorů a zatáhněte nahoru.

A Vložte kolejničky lišty do otvoru na vrchu.

B Zatlačte je do zámku na spodku.



Katalytické vložky neumývejte v myčce.

VYJMUTÍ A VLOŽENÍ DVÍŘEK TROUBY

(závisí od modelu)

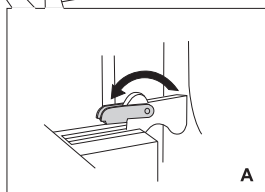
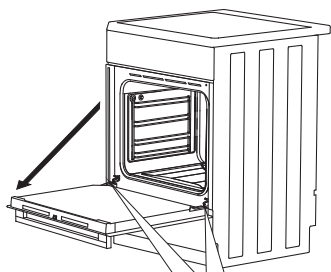

A

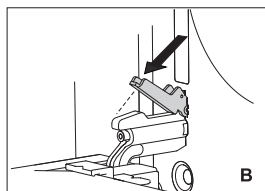

B

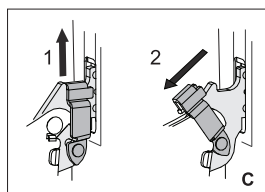

C

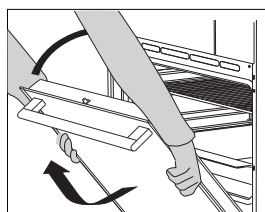

1 Nejdřív úplně otevřete dvířka (co nejvíce to půjde).

2 A Otočte zarážky úplně dozadu (v případě běžného uzavírání).

B U lehkého uzavíracího systému otočte zarážky zpátky o 90°.

C Pokud je spotřebič vybaven systémem GentleClose, mírně zvedněte západky pantů dveří a vytáhněte je směrem k sobě.

3 Pomalu zavírejte dvířka, dokud západky pantů nebudou zarovnané s drážkami. Mírně zvedněte dvířka a vytáhněte je z obou závěsných otvorů na spotřebiči.

 U výměny dvířek dodržujte opačný postup. Jestli se dvířka neotvírají nebo nezavírají pořádně, ujistěte se, že stupínky pantů jsou v rovině s lůžky pantů.



V případě výměny dvířek se vždy ubezpečte, že pantové držáky jsou správně umístěny v lůžkách pantu z důvodu předcházení náhlého zavření dvířek v pantu, který je napojen na silnou pružinu. Pokud tímto zasáhnete i pružinu, vzniká riziko úrazu.

ZÁMEK DVEŘÍ (v závislosti na modelu)

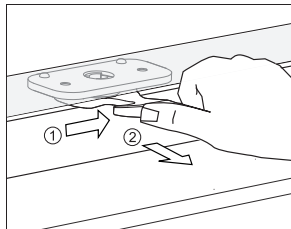

Pro otevření jemně zatlačte palcem doprava a současně vytáhněte dveře směrem ven.



Když jsou dveře trouby zavřené, zámek dveří se automaticky vrátí do původní polohy.

DEAKTIVACE A AKTIVACE ZÁMKU DVEŘÍ



Trouba musí být zcela vychlazená.

Nejprve otevřete dvířka trouby.

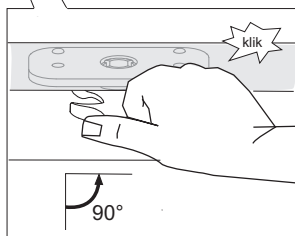
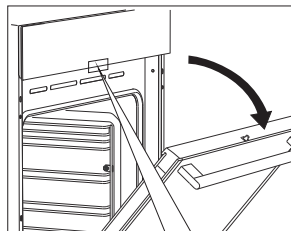

Zatlačte zámek dveří palcem doprava o 90°, dokud neuslyšíte cvaknutí. Zámek dveří není deaktivován.

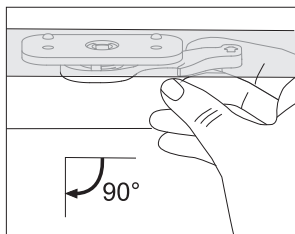

Chcete-li znovu aktivovat zámek dveří, otevřete dveře trouby a pomocí pravého ukazováčku vytáhněte páčku směrem k vám.

LEHKÉ ZAVÍRÁNÍ DVĚŘÍ (závisí na modelu)

Dvířka jsou vybavena systémem, který snižuje sílu nutnou k zavření dvířek, počínajíc 75° úhlem. Umožňuje jednoduché, tiché a hladké zavírání. Jemné zatlačení (v 15° stupňovém úhlu vůči poloze zavřených dveří) je dostatečné pro dvířka, aby se automaticky a lehce zavřela.



Pokud vyvinete velkou sílu na zavření dveří, efekt systému bude redukován nebo nebude zajištěna jeho bezpečnost.

VYJMUTÍ A VLOŽENÍ SKLENĚNÉ TABULE DVÍŘEK TROUBY

Skleněná tabule dvířek trouby se může čistit zevnitř, ale nejdřív se musí vyjmout ze dvířek. Vyjměte dvířka trouby (viz kapitola „Vyjmutí a vložení dvířek trouby“).

V závislosti na modelu zařízení se vyjme sklo na dveřích podle popisu v METODĚ 1 nebo METODĚ 2.

METODA 1 (závisí od modelu)

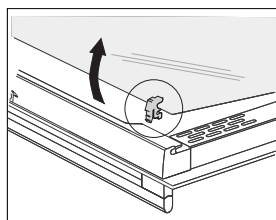
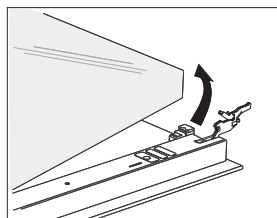
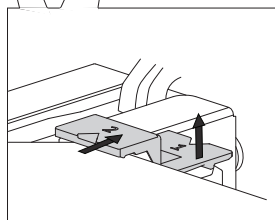
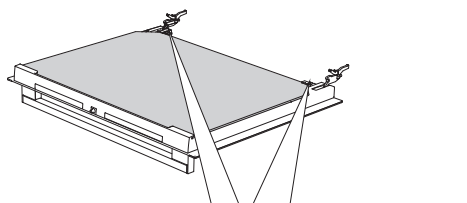

1 Zvedněte mírně podpěry na levé a pravé straně dvířek (značka 1 na podpěře) a odtáhněte je od skleněné tabule (značka 2 na podpěře).

2 Držte skleněnou tabuli u spodního okraje; mírně ji nadzvedněte, aby už nebyla připevněna k podpěře a vyjměte ji.

3 Třetí skleněnou tabuli (pouze u některých modelů), také nazvedněte a vyjměte.

Taktéž sundejte gumové těsnění na skleněné tabuli.



Při zpětném umístění skleněné tabule dodržujte ten samý postup v opačném pořadí. Značení (půlkruhy) na dvířkách a skleněné tabuli by se měla překrývat.

METODA 2 (závisí od modelu)

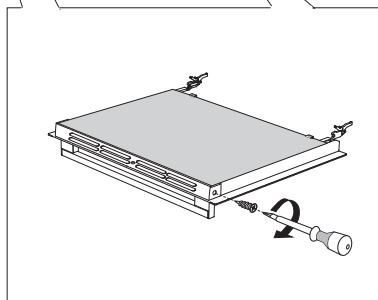
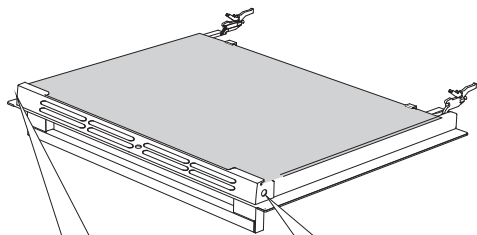

1 Uvolněte držák šroubů na obou stranách dveří.

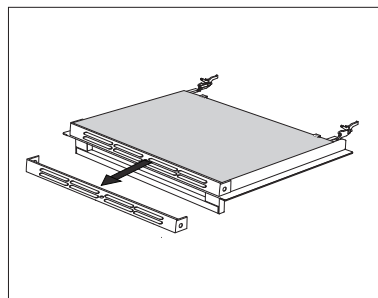

2 Vyjměte držák.

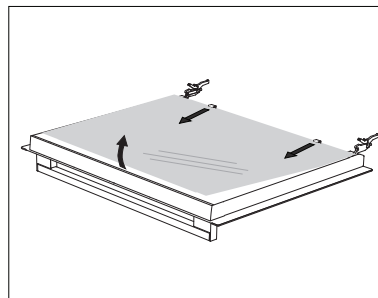

3 Mírně nadzvedněte sklo dvířek a odstraňte ho z klipů na spodní straně dveří.

Chcete-li sklo dvířek vrátit zpět, postupujte v opačném pořadí.

VÝMĚNA ŽÁROVKY

Žárovka je spotřební zboží, a proto není kryta zárukou. Před výměnou žárovky sundejte plechy, mřížky a lišty.

(Halogenová: G9, 230 V, 25 W; běžná žárovka E14, 25 W, 230 V)

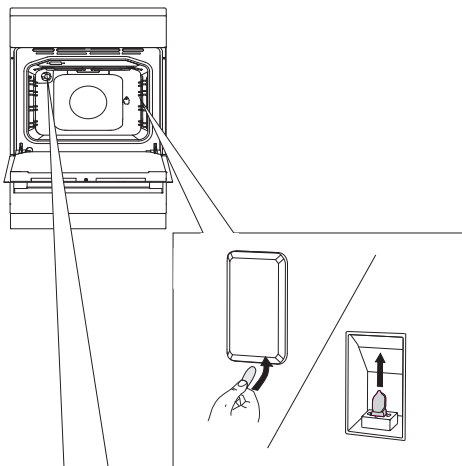

Použijte plochý šroubovák pro uvolnění krytu žárovky a sundejte jej. Vyměňte žárovku.

 Postupujte opatrně, abyste nepoškodili smalt.

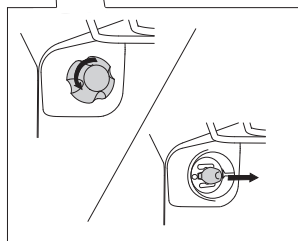

.....
Odšroubujte kryt a vyjměte žárovku.

 Používejte ochranu na ruce, abyste se vyhlí popáleninám.

TABULKA ODSTRAŇOVÁNÍ ZÁVAD

V záruční době může vykonávat opravy výhradně servisní středisko oprávněné výrobcem.

Před jakýmkoliv opravami se ubezpečte, že je zařízení odpojeno od elektřiny vytažením vypínače nebo vytáhnutím napájecího kabele ze zásuvky.

Neoprávněné zasahování do zařízení a opravy varné desky mohou mít za následek zásah elektrickým proudem nebo zkrat; proto se sami nepokoušejte uskutečňovat žádné opravy. Takové úlohy ponechejte odborníkům nebo autorizovanému servisu.

V případě malých chyb nebo problémů u provozu zařízení si přečtěte následující pokyny, abyste věděli, jestli umíte sami vyřešit příčinu.

DŮLEŽITÉ

Návštěva servisního technika v záruční době je zpoplatněna v případě, že k závadě zařízení došlo v důsledku nesprávného používání. Uchovejte si tyto pokyny na místě, kde jsou vždy přístupné; Jestli zařízení postoupíte jiné osobě, jste povinni jí předat i tyto pokyny.

V následující tabulce je několik rad ohledně řešení běžných problémů.

Problém/chyba	Příčina
Čidla nereagují; displej je „zamrzlý“.	Odpojte spotřebič na několik minut od elektrického napájení (vymontujte pojistku nebo vypněte hlavní vypínač); potom spotřebič opět připojte a zapněte.
Hlavní jistič u vás doma často vypadává.	Volejte servisního technika.
Osvětlení trouby nefunguje.	Postup výměny žárovky osvětlení je popsán v kapitole „Čištění a údržba“.
Pečivo je nedopečené.	Zvolili jste správnou teplotu a systém ohřevu? Jsou dvířka trouby zavřená?
Zobrazí se chybový kód (E1, E2, E3, atd.).	Vyskytla se chyba v elektronickém modulu. Na několik minut odpojte spotřebič od síťového napájení. Poté jej znovu připojte a nastavte čas. Pokud se chyba znovu objeví, obraťte se na servisního technika.

Jestliže problém navzdory dodržení výše uvedených pokynů přetrvává, zavolejte autorizovaného servisního technika. Na opravy nebo na jakékoliv záruční reklamace, které budou způsobeny nesprávným připojením nebo používáním spotřebiče, se nevztahuje záruka. V takovém případě hradí uživatel náklady na opravu.

LIKVIDACE



Balení je vyrobeno z ekologicky přijatelných materiálů, které mohou být recyklovány, zlikvidovány nebo zničeny bez rizik vůči životnímu prostředí. Balicí materiály jsou za tímto účelem vhodně označeny.

Symbol na výrobku nebo jeho balení označuje, že se s výrobkem nemá zacházet jako s běžným odpadem z domácností. Výrobek je potřebné odevzdat do autorizovaného centra sběru pro zpracování odpadu z elektrických nebo elektronických zařízení.

Správná likvidace výrobku napomůže prevenci negativních efektů na životní prostředí a lidské zdraví, které mohou nastat v případě nesprávné likvidace produktu. Pro bližší informace ohledně odstranění a zpracování výrobku, prosím, zkontaktuje příslušný místní orgán, odpovědný za odklizení odpadu, službu likvidace odpadů nebo obchod, kde jste daný výrobek koupili.

Vyhrazujeme si právo na jakékoliv změny a omyly v rámci pokynů pro používání.

E_IL_MP



cs (03-21)