

# STRUČNÝ NÁVOD PRO UŽIVATELE

CS

⚠ Před zapnutím spotřebiče si v návodu k použití přečtete kapitolu „Bezpečnostní informace“.

⚠ Před prvním použitím se ujistěte, že všechny šrouby k zajištění během přepravy byly vyšroubovány, je připojeno elektrické napájení a vodovodní kohoutek je otevřený.

i Pro více informací si prostudujte návod k použití.

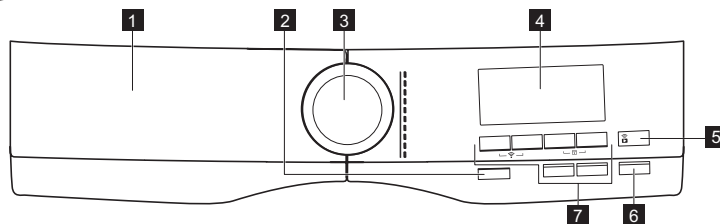

1 Dávkovač mycího prostředku

2 Tlačítko Zap./Vyp.

3 Volič programu

4 Zobrazit

5 Tlačítko odloženého a vzdáleného spuštění

6 Tlačítko Start/Pauza

7 Tlačítka funkcí

## VĚDĚLI JSTE TO?



### Technologie SoftWater

Tato pračka čistí a změkčuje vodu, při pouhých 30 stupních pere stejně důkladně jako při 60 stupních a díky tomu zachovává všechny barvy tak, jako kdyby byly nové.



### MyWash 49min

Výjimečná péče pro denní náplně do jedné hodiny se 49minutovým programem MyWash.

## DÁVKOVAČ PRACÍHO PROSTŘEDKU A KOMORA PRO SŮL



Komora pro sůl. Použijte pouze speciální sůl pro myčky nádobí nebo pračky. Správnou sůl si lze rovněž objednat na stránkách [www.aeg.com/shop](http://www.aeg.com/shop).



K uchování aktivní funkce změkčování vody doplňte v případě potřeby sůl do této komory. Nepoužívejte jemnou sůl!



Komora pro fázi praní.



Komora pro tekuté přísady.

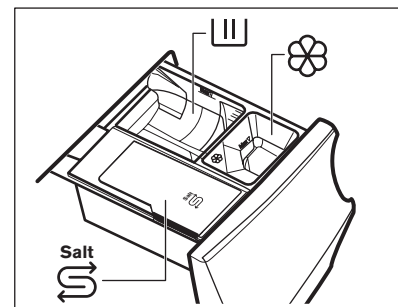

# AEG

# INTERAKTIVNÍ DISPLEJ

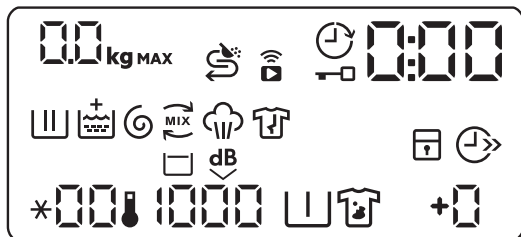

Ukazatel maximální náplně. **MAX** Při přetížení ukazatel bliká.



Ukazatel doplnění stavu soli. Je-li třeba doplnit sůl, ukazatel se rozsvítí.





Ukazatel Wi-Fi připojení.  Ukazatel dálkového připojení.



Ukazatel odloženého spuštění  Ukazatel uzamčení dvířek.



**Tato oblast může zobrazovat následující údaje:** délka programu  čas odloženého startu  konec programu , výstražný kód **E20**.



Kontrolka dětské bezpečnostní pojistky. K aktivaci dětské pojistky se dotkněte a přidržejte následující dvě tlačítka: 



Ukazatel rychlosti odstředování.  Ukazatel teploty.  
**\*** Praní ve studené vodě.

## Ukazatele funkcí:



Vypnutí máchání



Extra tichý



Úspora Času



Předmytí



Skvrna



Extra oplach

## Kontrolky fázi:



Hlavní prání



Oplach



Odstředění



Oko-Mix



Parní proti pomačkání



Proti pomačkání

# DENNÍ POUŽÍVÁNÍ

1. Stiskněte tlačítko Zap./Vyp. **2**
2. Pootočte voličem programů na volbu požadovaného programu.
3. Výchozí nastavení programu lze změnit některým z odpovídajících tlačítek. **7**
4. Vložte prádlo do bubny. Zavřete dvířka.
5. Nalijte prací prostředek a další přípravy do příslušných přihrádek dávkovače pracích prostředků.
6. Spusťte cyklus tlačítkem Start/Pauza. **6**
7. Cyklus se spustí. Jestliže jste zvolili možnost Odložený start, spotřebič začne odpočítávat nastavený čas. **5**
8. Na konci programu vyjměte prádlo.
9. Spotřebič vypnete stisknutím tlačítka Zap/Vyp.

## MOŽNOST POHOTOVOSTNÍHO REŽIMU

Funkce pohotovostního režimu automaticky deaktivuje spotřebič, aby se snížila spotřeba energie v případě, že se nedotknete žádného tlačítka nebo voliče programů po dobu pěti minut:

- Během nastavení programu, před spuštěním pracího cyklu. Spotřebič znovu zapnete stisknutím tlačítka Zap./Vyp. Vaše nastavení se zruší.
- Po skončení cyklu: Spotřebič znovu zapnete stisknutím tlačítka Zap./Vyp. Na displeji se zobrazuje konec cyklu.

# TABULKA PROGRAMŮ

Program	Teplotní rozsah	Typ náplně
MyWash 49min.	60°C - 30°C	Bavlna a směšové tkaniny. Dokonalá péče o tkaniny pro každodenní náplň.
Bavlna	95°C - studená	Bílá bavlna a barevná bavlna. Silně, normálně, lehce znečištěné prádlo.
Eco 40-60	60°C - 30°C	Bílá bavlna a barevná bavlna. Normálně zašpiněné.
Syntetika	60°C - studená	Prádlo ze syntetických nebo směšových tkanin. Normálně zašpiněné.
Jemné prádlo	40°C - studená	Prádlo ze jemných tkanin jako akryl, viskóza, polyester. Normálně a lehce znečištěné.
Vlna	40°C - studená	Vlna vhodná ke praní v pračce, ručně praná vlna a jemné kusy prádla.
Péřová bunda	40°C - studená	Jedna syntetická deka, oděvy s vycpávkami, lůžkoviny, bundy z prachového peří.
20 min. - 3 kg	40°C - 30°C	Lehce zašpiněné nebo jednou nošené bavlněné a syntetické prádlo.
Outdoor	40°C - studená	Moderní venkovní sportovní oblečení.
Pára	-	Parní program pro bavlněné a syntetické prádlo.

## ČIŠTĚNÍ A ÚDRŽBA

Další podrobnosti viz kapitola "Čištění a údržba" v návodu k použití.

**i** K optimalizaci životnosti spotřebiče a výsledku praní doporučujeme, abyste prováděli nejméně jednou měsíčně údržbu pračky údržbovým praním.

**!** Nejméně dvakrát ročně vyčistěte filtr vypouštěcího čerpadla.

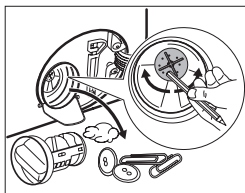

**!** Pravidelně čistěte dávkovač pracího prostředku a přihrádku na sůl. Před čištěním se přesvědčte, že jsou všechny přihrádky prázdné.

**i** Než spustíte prací cyklus, ujistěte se, že jsou všechny kapsy prádla prázdné a všechny volné prvky jsou upevněny. Vyjměte všechny cizí předměty (například kovové spony, tlačítka, mince atd.), které se mohou zachytit v těsnění dvířek, ve filtru přírodní hadice a v bubnu pračky. Případně se obraťte na autorizované servisní středisko.



### My AEG Care App

1. Instalujte aplikaci My AEG Care.
2. Spustěte Wi-Fi připojení spotřebiče.
3. Spustěte aplikaci a zaregistrujte se (nebo se přihlaste).
4. Přidejte spotřebič.
5. Při registraci spotřebiče se řídte vedením aplikace.



### Care Advisor

#### Remote control

Aplikace Care Advisor poskytuje návrhy programu šitě na míru vašemu spotřebiči. Pro přesné výsledky. Řídte své spotřebiče určeně k péči o prádlo odkudkoli pomocí My AEG Care app a dostávejte upozornění na skončení cyklu.

#### Extra

Přístup k dalšímu programům péče o prádlo a k novým funkcím.



### Odpovídající sušička

Tato práčka spolupracuje s odpovídající bubnovou sušičkou řady 9000. Využijte cyklus praní a sušení za méně než 3 hodiny díky programům MyWash/My Dry. S touto aplikací uvidíte celkovou dobu chodu při praní a sušení a získáte doporučení k volbě správného programu sušení.



### www.aeg.com/shop

Toto je vaše nabídka online obchodu se širokým spektrem náhradních dílů, užitečného příslušenství a výrobky pro dokonalou péči a údržbu vašeho spotřebiče.

## JSME TU PRO VÁS

Otázky? Potřebujete pomoc? Potřebujete servis?  
[www.aeg.com/support](http://www.aeg.com/support)