

Monitor Acer LCD

Uživatelská příručka

Copyright © 2021. Acer Incorporated.
Všechna práva vyhrazena.

Acer LCD monitor – uživatelská příručka
Původní vydání: 7/2021

Čas od času mohou být v této publikaci provedeny změny, aniž by vznikla povinnost o tom kohokoli informovat. Takové změny budou zahrnuty v nových vydáních této příručky nebo doplňkových dokumentů a publikací. Tato společnost neposkytuje záruky ani prohlášení, výslovná ani předpokládaná, týkající se obsahu příručky, a výslovně vylučuje předpokládané záruky prodejnosti nebo vhodnosti pro konkrétní účel.

Zaznamenejte si níže číslo modelu, sériové číslo, datum a místo zakoupení. Sériové číslo a číslo modelu jsou uvedeny na štítku počítače. Veškerá korespondence vztahující se k produktu by měla obsahovat sériové číslo, číslo modelu a informace o zakoupení.

Žádná část této publikace nesmí být reprodukována, uložena ve skladišti informací, ani přenesena jakoukoliv formou nebo prostředky elektronicky, mechanicky, reprograficky, záznamem ani jinak bez předchozího písemného svolení firmy Acer Incorporated.

Acer LCD monitor – uživatelská příručka

Číslo modelu: _____
Sériové číslo: _____
Datum zakoupení: _____
Místo zakoupení: _____

Acer a logo Acer jsou registrované ochranné známky firmy Acer Incorporated. Názvy ostatních společností nebo ochranné známky jsou v tomto dokumentu použity pouze pro identifikační účely a jsou majetkem příslušných společností.

Informace pro bezpečnost a pohodlí

Bezpečnostní pokyny

Pečlivě si přečtěte tyto pokyny. Uschovejte tento dokument pro budoucí použití. Dodržujte veškerá varování a pokyny uvedené na tomto výrobku.

Zvláštní poznámky týkající se monitorů LCD

Následující příznaky jsou u monitoru LCD normální a nepředstavují závadu.

- Z povahy zářivkového světla vyplývá, že může obrazovka na začátku používání blikat. Vypněte a znovu zapněte vypínač a ujistěte se, že blikání zmizí.
- Jas různých míst obrazovky se může mírně lišit podle vámi používaného rozložení pracovní plochy.
- Obrazovka LCD má 99,99 % nebo více efektivních pixel. To může obsahovat chyby z 0,01% nebo méně, jako chybějící pixel nebo vždy osvětlený pixel.
- Z povahy obrazovky LCD vyplývá, že dlouhodobě (několik hodin) zobrazený obsah obrazovky může být vidět i po pozdější změně obrazu. V tomto případě se postupně pomalu obnoví normální stav obrazovky, pokud změníte obraz nebo obrazovku na několik hodin vypnete vypínačem.

Čištění monitoru

Při čištění monitoru pečlivě dodržujte následující pokyny.

- Vždy odpojte monitor před čištěním.
- Měkkým hadrem otřete obrazovku, přední stranu a boky krytu.

Přístupnost

Elektrická zásuvka, do které připojujete napájecí kabel, musí být snadno dostupná a musí se nacházet co nejbližně u uživatele zařízení. Je-li třeba odpojit zařízení od napájení, odpojte napájecí kabel z elektrické zásuvky.

Bezpečný poslech

V zájmu ochrany sluchu dodržujte následující pokyny.

- Hlasitost zvyšujte postupně na úroveň, na které slyšíte čistě a pohodlně bez zkreslení.
- Po přizpůsobení vašeho sluchu již hlasitost nezvyšujte.
- Omezte délku poslechu hlasité hudby.
- Nepřehlušujte hlučné okolí zvýšením hlasitosti.
- Pokud neslyšíte osoby, které hovoří blízko vás, snižte hlasitost.

Varování

- Tento výrobek nepoužívejte v blízkosti vody.
- Neumisťujte tento výrobek na nestabilní vozíky, stojany nebo stoly. Pokud výrobek spadne, může se vážně poškodit.
- Větrací štěrby a otvory zajišťují ventilaci pro spolehlivý provoz výrobku a chrání výrobek před přehřátím. Tyto otvory nesmí být zakryty ani jinak omezeny. Výrobek nepokládejte nikdy na postel, pohovku, rohož nebo jiný měkký povrch, aby se nezablokovaly větrací

otvory. Tento výrobek nesmí být v žádném případě umístěn poblíž radiátoru nebo jiného tepelného zdroje a ani nesmí být použito jako vestavěná aplikace, aniž by byla zajištěno dostatečné větrání.

- Nikdy nezasunujte žádné předměty do otvorů v plášti výrobku, protože by se mohly dotknout součástek pod vysokým napětím nebo způsobit zkrat součástek, a to by mohlo způsobit požár nebo úraz elektrickým proudem. Nikdy nelijte žádnou tekutinu do výrobku.
- Aby se zabránilo poškození vnitřních součástí a úniku elektrolytu z baterie, neumísťujte zařízení na vibrující povrch.
- Tento produkt zásadně nepoužívejte při sportování, cvičení nebo v jiném vibračním prostředí, které pravděpodobně způsobí neočekávaný zkrat nebo poškození vnitřních zařízení.

Používání elektrické energie

- Tento výrobek musí být napájen typem napájení uvedeným na štítku. Pokud si nejste jistí, jaký typ napájení máte k dispozici, obraťte se na prodejce nebo na místního dodavatele elektrické energie.
- Nepokládejte nic na napájecí kabel. Umístěte tento výrobek tak, aby nikdo na napájecí kabel nestoupal.
- Používáte-li při napájení výrobku prodlužovací kabel, nesmí jmenovitá proudová kapacita napájeného výrobku překračovat jmenovitou proudovou kapacitu prodlužovacího kabelu. Celková jmenovitá kapacita všech výrobků připojených k jedné elektrické zásuvce nesmí překročit kapacitu pojistky.
- Nepřetěžujte elektrický přívod, prodlužovací kabel nebo zásuvku připojením příliš mnoha spotřebičů. Celková zátěž systému nesmí přesáhnout 80% kapacity příslušné větve napájecího obvodu. V případě použití prodlužovacích kabelů nesmí zátěž přesáhnout 80% vstupního výkonu prodlužovacího kabelu.
- Napájecí adaptér tohoto zařízení je vybaven 3 žilovou uzemněnou zástrčkou. Tuto zástrčku lze připojit pouze do uzemněné elektrické zásuvky. Před zasunutím zástrčky napájecího kabelu zkontrolujte, zda je elektrická zásuvka řádně uzemněna. Nepřipojujte zástrčku do neuzemněné elektrické zásuvky. Podrobné informace vám poskytne odborný elektrikář.
- Režim vypnutí tohoto produktu je vypnutý vypínač síťového napájení a pohotovostní režim je vypnutý vypínač stejnosměrného napájení

Varování!

Uzemňovací kolík je bezpečnostní prvek. Používání elektrické zásuvky, která není řádně uzemněná, může způsobit úraz elektrickým proudem nebo zranění.

Poznámka:

Uzemňovací kolík poskytuje rovněž dobrou ochranu před nečekaným šumem tvořeným okolními elektrickými zařízeními, který může omezovat provoz tohoto výrobku.

- Tento výrobek používejte pouze s dodaným napájecím kabelem. Pokud potřebujete napájecí kabel vyměnit, musí nový elektrický kabel splňovat následující podmínky: odpojitelný kabel uvedený v UL/certifikovaný CSA, typ SPT-2, dimenzovaný minimálně pro 7 A 125 V, se schválením VDE nebo podobným, maximální délka 4,6 m (15 stop).

Opravy zařízení

Nepokoušejte se provádět sami opravy tohoto výrobku, protože při otevření nebo odejmutí krytů hrozí nebezpečí kontaktu se součástmi pod vysokým napětím nebo jiná nebezpečí. Veškeré opravy může provádět pouze kvalifikovaný servis.

V následujících případech odpojte výrobek ze zásuvky a požádejte kvalifikovaného

servisního technika o odbornou opravu:

- napájecí kabel je poškozený, pořezaný nebo polámaný
- do výrobku vnikla tekutina
- výrobek byl vystaven dešti nebo vodě
- došlo k pádu výrobku nebo k poškození jeho skříně
- výkon výrobku se znatelně změnil a je proto třeba jej opravit
- při dodržení pokynů pro používání tento výrobek nefunguje normálně

Poznámka:

Používejte pouze ovládací prvky uvedené v uživatelské příručce, protože nesprávné používání ostatních ovládacích prvků může způsobit poškození takového rozsahu, že bývá pro obnovení normálního fungování výrobku často zapotřebí rozsáhlé opravy kvalifikovaným technikem.

Prostředí s nebezpečím výbuchu

Pokud se dostanete do prostředí s nebezpečím výbuchu, vypněte zařízení a dodržujte veškerá značení a pokyny. Mezi prostředí s nebezpečím výbuchu patří místa, kde byste byli normálně vyzváni k vypnutí motoru. V prostředí s nebezpečím výbuchu mohou jiskry způsobit výbuch nebo požár s nebezpečím zranění nebo dokonce smrti. Vypněte zařízení v blízkosti skladišť a distribučních míst; chemických závodů; nebo v místech, kde se provádějí odstřely. Prostředí s nebezpečím výbuchu bývají často (ale nikoli vždy) jasně označena. Patří sem podpalubí lodí, překladiště nebo skladiště chemických látek, vozidla používající zkapalněná paliva (například propan nebo butan) a místa, na kterých vzduch obsahuje chemické látky nebo částice, jako například zrno, prach nebo kovový prach.

Další bezpečnostní informace

Toto zařízení a jeho doplňky mohou obsahovat drobné díly. Uchovávejte je mimo dosah malých dětí.

Informace o recyklaci vybavení IT

Jedním z nejdůležitějších cílů společnosti Acer je důsledná ochrana životního prostředí. Považujeme recyklaci (formou sběru a likvidace) použitého vybavení z jednu z nejdůležitějších priorit naší společnosti ve snaze minimalizovat zatěžování životního prostředí.

Společnost Acer si je plně vědoma ekologických důsledků našeho oboru a snažíme se vyvíjet a nabízet co nejkvalitnější výrobní postupy, které by omezily dopad našich produktů na životní prostředí.

Chcete-li získat další informace a pomoc v otázkách recyklace, navštivte následující webové stránky:

<https://www.acer-group.com/sustainability/en/our-products-environment.html>

Další informace o našich dalších produktech, jejich vlastnostech a výhodách najdete na webových stránkách www.acer-group.com.

Pokyny pro likvidaci



Toto elektronické zařízení nelikvidujte společně s komunálním odpadem. Použité zařízení recyklujte, aby se minimalizovalo znečištění a zajistila maximální ochrana životního prostředí. Další informace o Směrnici pro

likvidaci použitého elektrického a elektronického vybavení (WEEE) viz <https://www.acer-group.com/sustainability/en/our-products-environment.html>

Prohlášení o pixelech LCD

Jednotka LCD je vyrobena velmi přesnou výrobní technikou. Nicméně některé obrazové body mohou příležitostně selhat nebo se mohou zobrazovat jako černé nebo červené tečky. Tento jev nemá žádný vliv na obrázek v po čítači a neznamena závalu.

Vyjádření řízení spotřeby by mělo být následující.

- Po 5 minutách nečinnosti uživatele se aktivuje režim spánku monitoru.
- Monitor lze z režimu Active Off (Spánek) „probudit“ pohybem myši nebo stisknutím libovolné klávesy na klávesnici.

Tipy a informace pro pohodlné používání

Po dlouhodobějším používání si uživatelé počítačů mohou stěžovat na namáhání zraku a bolesti hlavy. Po dlouhých hodinách práce před počítačem jsou uživatelé rovněž v nebezpečí fyzického zranění. Nebezpečí fyzického zranění značně zvyšují dlouhé pracovní intervaly, špatné držení těla, nesprávné pracovní návyky, stres, nevhodné pracovní prostředí, osobní zdraví a další faktory.

Nesprávné používání počítače může vést k syndromu karpálního tunelu, k zánětu šlachy a šlachové pochvy nebo k dalším muskuloskeletálním poruchám. Následující příznaky se mohou projevit v rukou, zápěstí, pažích, ramenou, krku nebo zádech:

- pocit znecitlivění, pálení nebo chvění
- píchání, bolestivost nebo citlivost
- bolest, otékání nebo pulzování
- tuhost nebo napjatost
- pocit chladu nebo slabosti

Máte-li tyto příznaky nebo jiné opakované nebo trvalé potíže a/nebo bolesti související s používáním počítače, ihned se obraťte na lékaře a informujte zdravotní a bezpečnostní oddělení vaší společnosti.

V následující části jsou uvedeny tipy pro pohodlnější používání počítače.

Vyhledání komfortní zóny

Vyhledejte vaši komfortní zónu úpravou zorného úhlu monitoru pomocí podnožky nebo zvýšením výšky sedáku pro dosažení maximálního pohodlí. Dodržujte následující tipy:

- nezůstávejte dlouhou dobu v jedné pevné poloze
- neohýbejte se dopředu ani se nezaklánějte příliš dozadu
- pravidelně se postavte a projděte se, abyste uvolnili napětí ve svalech nohou

Péče o zrak

Dlouhé hodiny sledování, nošení nesprávných brýlí nebo kontaktních čoček, odlesk, nadměrné osvětlení místnosti, nesprávně zaostřené obrazovky, velmi malá písmena

a displeje s nízkým kontrastem mohou zatěžovat váš zrak. V následujících částech jsou uvedeny rady týkající se snížení namáhání zraku.

Oči

- Nechte oči často odpočívat.
- Dopřejte očím pravidelné přestávky, kdy se nedíváte na monitor a zaostřujete na vzdálený bod.
- Často mrkejte, aby vaše oči nevysychaly.

Zobrazení

- Udržujte displej čistý.
- Udržujte hlavu výše, než se nachází horní okraj displeje tak, aby při pohledu na střed displeje vaše oči mířily dolů.
- Upravte jas anebo kontrast na komfortní úroveň, kdy bude lépe čitelný text a srozumitelnější grafika.
- Omezte odrazy a odlesky:
 - umístěte displej tak, aby boční strana směřovala k oknu nebo zdroji světla
 - omezte osvětlení místnosti pomocí záclon, stínidel nebo rolet
 - používejte pracovní světlo
 - změňte zorný úhel displeje
 - používejte antireflexní filtr
 - používejte štít displeje, například kousek lepenky vycházející od horního okraje displeje
- Nepoužívejte displej v nevhodném úhlu zobrazení.
- Nedívejte se dlouho na zdroje jasného světla, například otevřená okna.

Vytváření správných pracovních návyků

Vytvořte si následující pracovní návyky, díky kterým bude vaše používání počítače uvolněnější a produktivnější:

- dělejte pravidelně a často krátké přestávky
- provádějte strečinkové cviky
- co nejčastěji dýchejte čerstvý vzduch
- pravidelně cvičte a udržujte zdraví



Acer Incorporated
8F, 88, Sec. 1, Xintai 5th Rd., Xizhi
New Taipei City 221, Taiwan

Declaration of Conformity

We,

Acer Incorporated

8F, 88, Sec. 1, Xintai 5th Rd., Xizhi, New Taipei City 221, Taiwan

And,

Acer Italy s.r.l.

Viale delle Industrie 1/A, 20020 Arese (MI), Italy

Tel: +39-02-939-921 ,Fax: +39-02 9399-2913

www.acer.it

Product:	LCD Monitor
Trade Name:	Acer
Model Number:	CG437K
SKU Number:	CG437K xxxxxx; ("x" = 0~9, a ~ z, A ~ Z, or blank)

We, Acer Incorporated, hereby declare under our sole responsibility that the product described above is in conformity with the relevant Union harmonization legislations as below Directive and following harmonized standards and/or other relevant standards have been applied:

EMC Directive: 2014/30/EU

<input checked="" type="checkbox"/> EN 55032:2012/AC:2013 Class B	<input checked="" type="checkbox"/> EN 55035:2017
<input checked="" type="checkbox"/> EN 55032:2015+AC 2016 Class B	<input checked="" type="checkbox"/> EN 61000-3-3:2013
<input checked="" type="checkbox"/> EN 61000-3-2:2014 Class D	

LVD Directive: 2014/35/EU

<input checked="" type="checkbox"/> EN 62368-1: 2014+A11:2017

RoHS Directive: 2011/65/EU

<input checked="" type="checkbox"/> EN 50581:2012

ErP Directive: 2009/125/EC

<input checked="" type="checkbox"/> Regulation (EU) 2019/2021;EN50564:2011;EN62087
--

Year to begin affixing CE marking: 2021.

RU Jan / Sr. Manager
Acer Incorporated (Taipei, Taiwan)

Aug.30,2021

Date



Acer America Corporation
333 West San Carlos St., San Jose
Suite 1500
CA 95110, U. S. A.
Tel : 254-298-4000
Fax : 254-298-4147
www.acer.com



Federal Communications Commission Supplier's Declaration of Conformity

This device complies with Part 15 of the FCC Rules. Operation is subject to the following two conditions: (1) this device may not cause harmful interference, and (2) this device must accept any interference received, including interference that may cause undesired operation.

The following local Manufacturer /Importer is responsible for this declaration:

Product:	LCD Monitor
Model Number:	CG437K
SKU Number:	CG437K xxxxxx ("x" = 0~9, a ~ z, or A ~ Z)
Name of Responsible Party:	Acer America Corporation
Address of Responsible Party:	333 West San Carlos St. Suite 1500 San Jose, CA 95110 U. S. A.
Contact Person:	Acer Representative
Phone No.:	254-298-4000
Fax No.:	254-298-4147

Obsah

Informace pro bezpečnost a pohodlí	ii
Bezpečnostní pokyny	ii
Zvláštní poznámky týkající se monitorů LCD	ii
Čištění monitoru	ii
Přístupnost	ii
Bezpečný poslech	ii
Varování	ii
Používání elektrické energie	iii
Opravy zařízení	iii
Prostředí s nebezpečím výbuchu	iv
Další bezpečnostní informace.....	iv
Informace o recyklaci vybavení IT	iv
Pokyny pro likvidaci	iv
Prohlášení o pixelech LCD	v
Tipy a informace pro pohodlné používání	v
Vyhledání komfortní zóny	v
Péče o zrak.....	v
Vytváření správných pracovních návyků	vi
Rozbalení	1
Seznámení s monitorem	2
Připojení kabelů	3
PŘIPOJENÍ SÍŤOVÉHO KABELU	6
Úsporný režim.....	7
Kanál Zobrazovacích Dat (DDC)	8
Tabulka standardního časování	10
Dálkový ovladač	11
Použití nabídky zkratk	13
Hlavní stránka	13
Rychlé tlačítko A (výchozí: Modes (Režimy))	13
Rychlé tlačítko B (výchozí: Brightness (Jas))	14
Rychlé tlačítko C (výběr vstupu).....	14
Hlavní nabídka.....	14
Odstraňování problémů	30
Režim HDMI/DP/USB (volitelně).....	30

Rozbalení

Po rozbalení krabice zkontrolujte následující položky, zda nechybí, a balící materiál poté uložte do krabice pro případnou dopravu a přepravu monitoru v budoucnu.

Monitor LCD

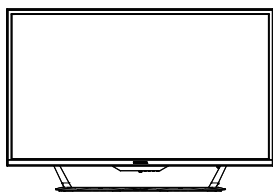

Stručná příručka



Kabel DP (volitelný)

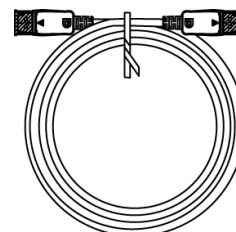

Kabel USB (volitelný)

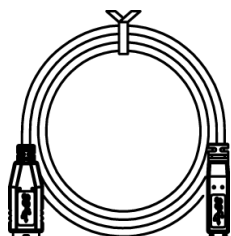

Kabel HDMI (volitelný)

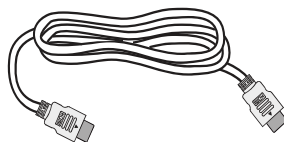

Kabel střídavého napájení

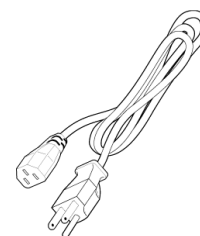

Kabel typu C-C (volitelný)

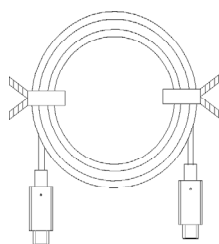

Dálkový ovladač (volitelný)



LED pásek – 30cm pásek s LED diodami (2 kusy, volitelně)



LED pásek – 40cm pásek s LED diodami (2 kusy, volitelně)



Kabel LED modulu (volitelný)

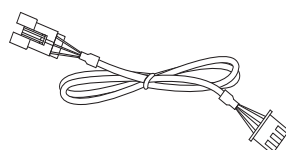

Baterie (1PAA, volitelně)

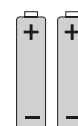



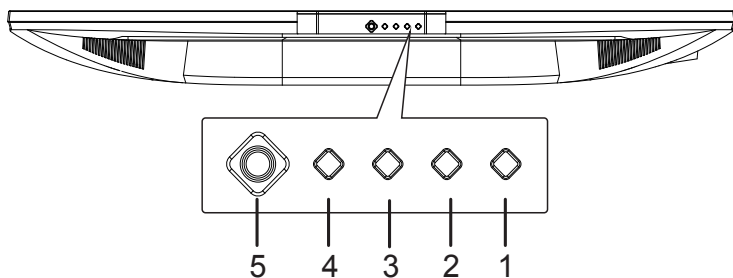

Seznámení s monitorem

Ovládací prvky

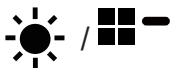

Externí ovládací prvky

- | | | |
|---|---|--|
| 1 | Vypínač
 | Vypínač slouží k zapnutí a vypnutí monitoru. Modrá signalizuje, že je monitor zapnutý. V úsporném režimu lze modrou kontrolku úsporného režimu a dýchající kontrolku nastavit pomocí ovládací LED a režim zámku nabídky OSD je signalizován modrou dýchající kontrolkou. |
| 2 | Funkční tlačítko
 | a. Stisknutím zobrazíte nabídku rychlých tlačítek. Dalším stisknutím přejdete na funkci rychlého tlačítka 1 (ve výchozím nastavení Režimy, uživatel může nastavení změnit).
b. Když je aktivní hlavní nabídka, stisknutím tohoto tlačítka zobrazíte základní informace o monitoru a aktuálním vstupu nebo nahradíte vlastní nastavení barev výchozím továrním nastavením. |
| 3 | Funkční tlačítko
 | a. Stisknutím zobrazíte nabídku rychlých tlačítek. Dalším stisknutím přejdete na funkci rychlého tlačítka 2 (ve výchozím nastavení Jas, uživatel může nastavení změnit).
b. Když je aktivní hlavní nabídka, stisknutím tohoto tlačítka vyberete nabídku režimů. |
| 4 | Tlačítko funkce
 | a. Stisknutím zobrazíte nabídku rychlých tlačítek. Další stisknutím přejdete na funkci výběru vstupu.
b. Když je aktivní hlavní nabídka, stisknutím tohoto tlačítka zavřete nabídku OSD. |
| 5 | Tlačítko funkce
 | a. Stisknutím zobrazíte nabídku rychlých tlačítek. Dalším stisknutím otevřete hlavní nabídku.
b. Samostatné přepínací tlačítko na zadní straně rámečku displeje funguje jako pákový ovladač. Chcete-li pohybovat kurzorem, stačí přepínat tlačítko čtyřmi směry. Stisknutím tohoto tlačítka vyberte požadovanou možnost. Červená označuje dostupné položky. Šedá označuje nepoužitelné položky. |

Pro vysílání signálu 4K 144 Hz přes port HDMI 2.1/DP 1.4 je vyžadována funkce DSC (Display Stream Compression).

Připojení kabelů

Při instalaci monitoru na Váš hostitelský systém postupujte podle kroků níže:

1. Vypněte počítač a odpojte jeho napájecí kabel.
2. Připojte kabel signálu ke vstupní zásuvce HDMI (volitelně) a/nebo DP (volitelně) monitoru a k výstupní zásuvce HDMI (volitelně) a/nebo DP (volitelně) grafické karty počítače.
3. Kabel USB Type-C (volitelně, pouze modely se vstupem USB Type-C). Připojte jeden konec kabelu USB Type-C (volitelně) k vašemu počítači a připojte druhý konec k vašim elektrickým zařízením (napájení 5 V / 3 A, 9 V / 3 A, 15 V / 2 A, 20 V / 1,5 A).
4. Připojení kabelu USB (volitelně)
Připojte kabel USB k portu pro rychlé nabíjení (napájení BC 1,2 / 1,5 A).
Připojte kabel USB k portu.
5. Volitelně: Připojte jeden konec kabelu LED modulu k počítači a druhý konec k LED pásku.
6. Zasuňte napájecí kabel monitoru do napájecího portu na zadní straně monitoru.
7. Připojte napájecí kabely počítače a monitoru do blízké elektrické zásuvky.

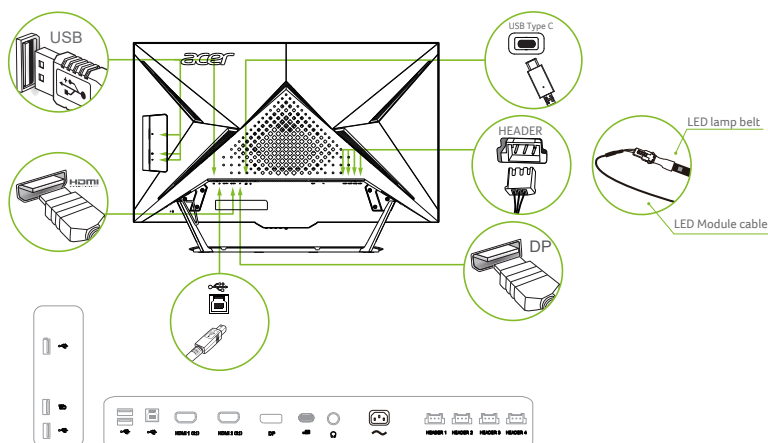

Poznámka:

- Výstup zvuku je pouze pro model s výstupem zvuku. Další pokyny najdete v uživatelské příručce.
- Informace o připojení LED pásku:
Pokud chcete připojit LED pásek, nejdříve sejměte silikonovou podložku.
Pokud LED pásek nechcete připojit, nainstalujte silikonovou podložku zpět na místo.

LED pásek:

1. Umístění světelných pásků závisí na preferencích uživatele, ale společnost Acer je doporučuje připevnit na zadní stranu monitoru, přičemž nejlepšího efektu dosáhnete, když dva 30cm pásy umístíte na krátké strany a dva 40cm pásy do horní části.



2. Stáhněte si software z webových stránek Acer (<https://www.acer.com>) vyhledáním názvu aplikace „RGB Light Sense“.
3. Chcete-li použít aplikaci RGB Light Sense, připojte kabel USB / kabel LED modulu + LED pásek.
4. Basic control (Základní ovládání): 9 různých režimů světelných efektů.
 - (1) Statické
 - (2) Dýchání
 - (3) Vyplňování
 - (4) Pohyblivý bod
 - (5) Posun
 - (6) Spektrum
 - (7) Hvězda
 - (8) Vlna
 - (9) Přibližování
5. Music sync (Synchronizace s hudbou): Světelný vzor a barvy se mění v závislosti na přehrávané hudbě

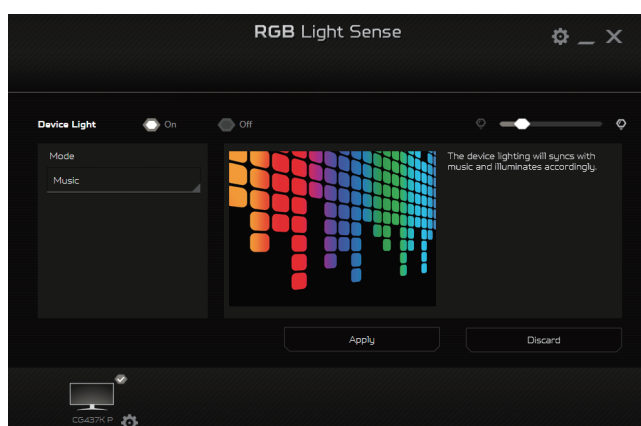

6. Screen sync (Synchronizace s obrazovkou): Barvy se mění podle barev na obrazovce

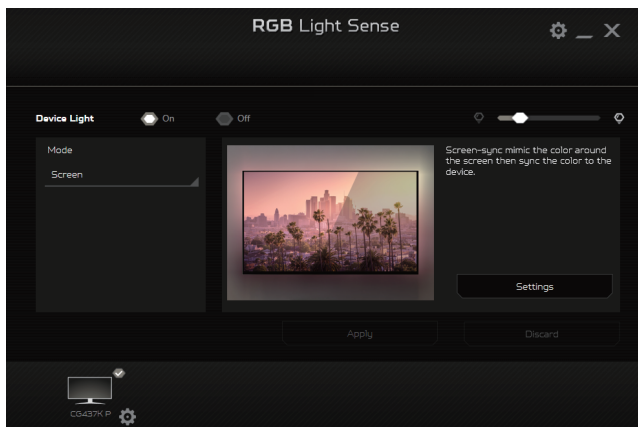

7. Game sync (Synchronizace s hrou): Světelné efekty závisí na dynamické akci ve hře

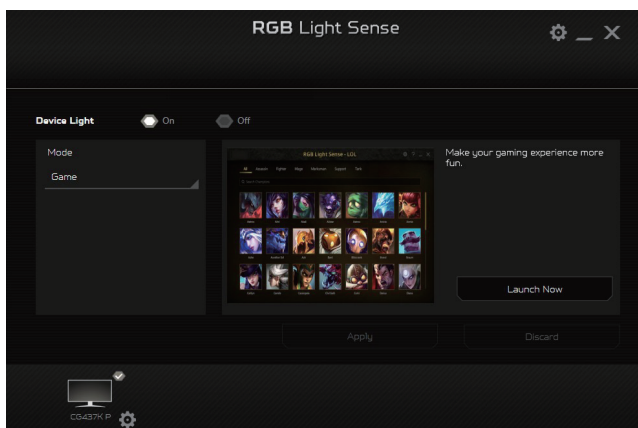

PŘIPOJENÍ SÍŤOVÉHO KABELU

- Nejprve se ujistěte, že je používán správný typ napájecího kabelu vyžadovaného pro Vaši oblast.
- Tento monitor má univerzální napájecí zdroj, který dovoluje fungování v 100/120V AC nebo 220/240 V AC napěťové oblasti. Není požadováno uživatelské seřizování.
- Vložte jeden konec síťového kabelu do přívodu střídavého proudu, vložte další konec do odběrného místa střídavého proudu.
- Pro jednotku používající 120 V AC:
- Použijte kabelovou soupravu se schválením UL, s vodičem SVT a zástrčkou 10 A / 125 V.
- Pro jednotku používající 220 / 240 V AC:
- Použijte kabelovou soupravu z kabelu H05VV-F a zástrčky 10 A / 250 V. Kabelová souprava by měla mít příslušná bezpečnostní schválení pro zemi, ve které bude vybavení nainstalováno.

Úsporný režim

Řídicí signál z grafické karty přepne tento monitor do „úsporného“ režimu; úsporný režim je signalizován modrou kontrolkou LED.

Stav	Kontrolka LED
SVÍTÍ	Modrá (statická, dýchání, vypnuto) podle nastavení ovládání LED
Úsporný režim	Modrá (statická nebo dýchání) podle nastavení ovládání LED

Stavy úsporného režimu budou drženy dokud nebude detekován řídicí signál nebo nebude aktivována klávesnice nebo myš. Čas obnovy z aktivního VYPNUTÉHO stavu do ZAPNUTÉHO stavu je přibližně 3 sekundy.



Poznámka:

Ovládání LED:

Pohotovostní režim: Ovládání efektů LED při normálním zobrazení (výchozí nastavení je režim B).

Režim A	Pevně nastavený jas LED na 50 %.
Režim B	Efekt dýchání, jas v rozsahu 0 % až 50 %. (Změna jasu z 0 % na 50 % trvá 3 sekundy) (Změna jasu z 50 % na 0 % trvá 3 sekundy)

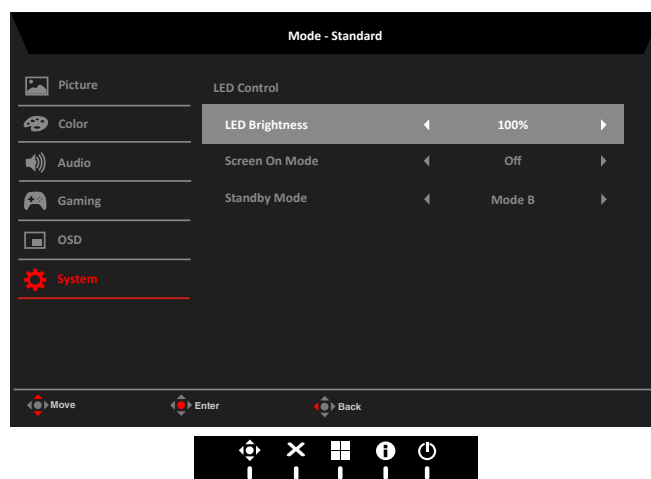

Kanál Zobrazovacích Dat (DDC)

Pro snadnější instalaci je monitor vybaven vlastností Plug and Play, pokud Váš systém tedy podporuje DDC protokol. DDC (Kanál Zobrazovacích Dat) je komunikační protokol přes který monitor informuje hostitelský systém o svých schopnostech, například, podporovaném rozlišení a odpovídajícím časování. Monitor podporuje standard DDC2B.

20kolíkový kabel signálu pro barevný monitor

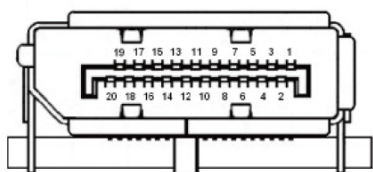

Č. kolíku	Popis	Č. kolíku	Popis
1	ML_Lane 0+	2	GND (zem.)
3	ML_Lane 0-	4	ML_Lane 1+
5	GND (zem.)	6	ML_Lane 1-
7	ML_Lane 2+	8	GND (zem.)
9	ML_Lane 2-	10	ML_Lane 3+
11	GND (zem.)	12	ML_Lane 3-
13	KONFIG1	14	CONFIG2
15	AUX CH+	16	GND (zem.)
17	AUX CH-	18	Hot Plug (Připojení za chodu)
19	Return (Návrat)	20	DP_PWR

19kolíkový kabel signálu pro barevný monitor

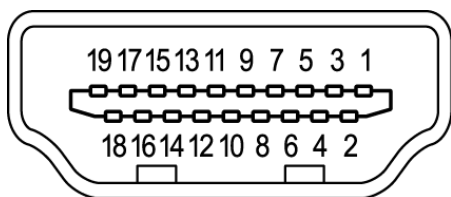

Č. kolíku	Popis	Č. kolíku	Popis
1	TMDS data 2+	2	TMDS data 2 stínění
3	TMDS data 2-	4	TMDS data 1+
5	TMDS data 1 stínění	6	TMDS data 1-
7	TMDS data 0+	8	TMDS data 0 stínění
9	TMDS data 0-	10	Takt+ TMDS
11	TMDS stínění taktu	12	Takt- TMDS
13	CEC	14	Vyhrazeno (bez připojení na zařízení)
15	SCL	16	SDA
17	Uzemnění DDC/CEC	18	Napájení +5 V
19	Detekce připojení za chodu		

24kolíkový kabel USB typu C

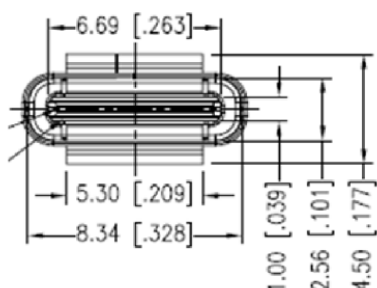

Č. kolíku	Popis	Č. kolíku	Popis
A1	GND	B12	GND
A2	SSTXp1	B11	SSTXp1
A3	SSTXn1	B10	SSTXn1
A4	VBUS	B9	VBUS
A5	CC1	B8	CC1
A6	Dp1	B7	Dp1
A7	Dn1	B6	Dn1
A8	SBU1	B5	SBU1
A9	VBUS	B4	VBUS
A10	SSTXn2	B3	SSTXn2
A11	SSTXp2	B2	SSTXp2
A12	GND	B1	GND

Tabulka standardního časování

REŽIM VESA			
REŽIM	Rozlišení		
1	VGA	640x480	60Hz
2	SVGA	800x600	56Hz
3	SVGA	800x600	60Hz
4	XGA	1024x768	60Hz
5	SXGA	1280x1024	60Hz
6	VESA	1280x720	60Hz
7	WXGA	1280x800	60Hz
8	WXGA+	1440x900	60Hz
9	WXGA+	1680x1050	60Hz
10	UXGA	1920x1080	60Hz
11	UHD	3840x2160	30Hz
12	UHD	3840x2160	60Hz
13	UHD	3840x2160	120Hz
14	UHD	3840x2160	144Hz * doporučené rozlišení

Poznámka:

- HDMI1 (2.1): Podpora max. rozlišení (3840 x 2160–144 Hz).
- HDMI2 (2.1): Podpora max. rozlišení (3840 x 2160–144 Hz).
- DP(1.4): Podpora max. rozlišení (3840 x 2160–144 Hz).
- DP ALT: Podpora max. rozlišení (3840 x 2160–144 Hz).
- Je nutné používat kabely DP 1.4/HDMI 2.1 s certifikací VESA

Dálkový ovladač

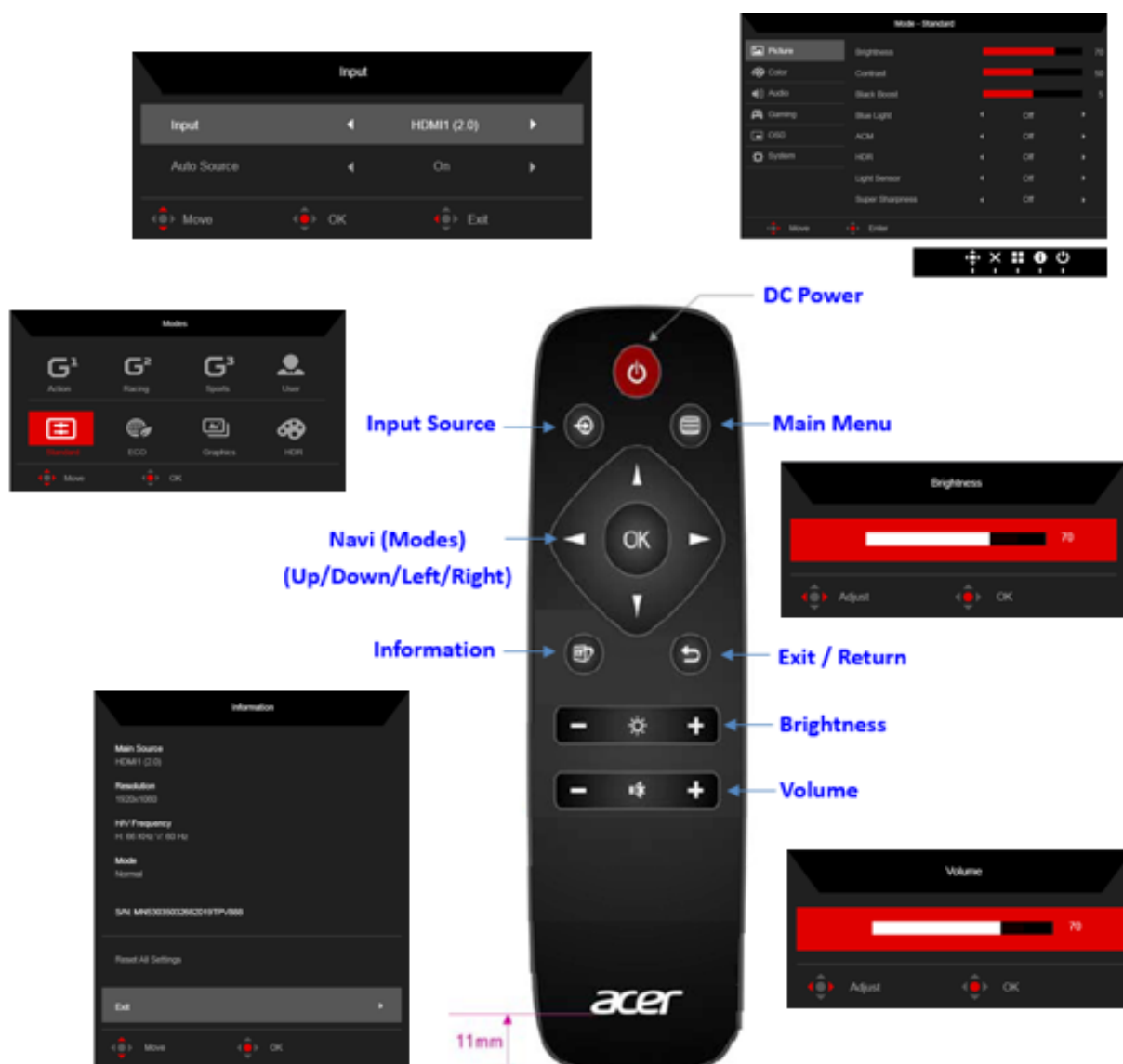



Poznámka: (úsporný režim, vstup není podporován a kabel není připojen) rychlé tlačítko vstupu zobrazí nabídku rychlého tlačítka vstupu, jiná rychlá tlačítka nejsou k dispozici.

Použití nabídky zkratek

Následující obsah slouží pouze k všeobecnému informování. Skutečné specifikace produktu se mohou lišit.

V nabídce OSD (nabídka na obrazovce) lze měnit nastavení monitoru LCD. Stisknutím tohoto tlačítka otevřete nabídku OSD. V nabídce OSD lze upravovat kvalitu obrazu, pozici nabídky OSD a obecná nastavení. Pokročilá nastavení popisuje stránka:

Hlavní stránka

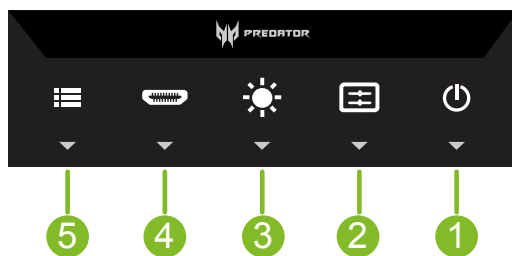

- 1. Stejnoseměrné napájení:**
Zapnutí/vypnutí monitoru
- 2. Rychlé tlačítko A:**
Nastavuje uživatel (ve výchozím nastavení Režimy)
- 3. Rychlé tlačítko B:**
Nastavuje uživatel (ve výchozím nastavení Jas)
- 4. Rychlé tlačítko C:**
Rychlé tlačítko přepínání vstupu
- 5. Navigační tlačítko:**
Rychlé tlačítko hlavní nabídky

Rychlé tlačítko A (výchozí: Modes (Režimy))

Pro výběr herního režimu (G1, G2, G3) vyberte uživatelský profil, který chcete použít (User (Uživatel), Standard (Standardní), ECO, Graphics (Grafika), HDR)

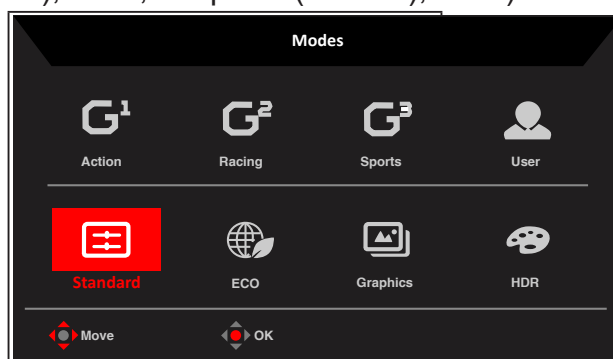

Rychlé tlačítko B (výchozí: Brightness (Jas))

Otevřete ovládací prvek Jas a vyberte upřednostňované nastavení jasu. Po dokončení stisknutím pákového ovladače opusťte aktuální stránku a uložte změny.

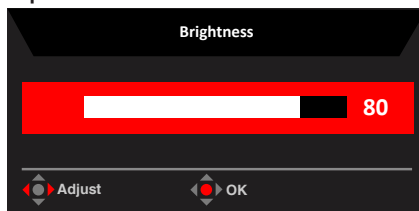





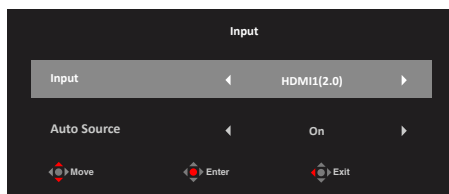



Rychlé tlačítko C (výběr vstupu)

Otevřete řízení vstupu a vyberte HDMI1 (2.1), HDMI2 (2.1), DP ALT nebo Auto Source (Automatický zdroj). Po dokončení stisknutím pákového ovladače ukončete aktuální stránku a uložte změny.



Hlavní nabídka

1. Stisknutím **Navi Key (navigačního tlačítka)** otevřete nabídku OSD.
2. Pohybem pákového ovladače  nahoru  nebo dolů  vyberte položku Picture (Obraz) v nabídce OSD. Potom pohybem vpravo přejděte na prvek, který chcete upravit, a stisknutím pákového ovladače přejděte na vybraný prvek.
3. Pohybem pákového ovladače  vlevo  upravte posuvníky.
4. Rychlé tlačítko Informace  : Zobrazení informací o monitoru a funkce resetování ovládání.
5. Rychlé tlačítko Režimy  : Slouží ke změně nabídky rychlého tlačítka Režimy.
6. Konec rychlého tlačítka  pro ukončení aktuální stránky a uložení.

Picture (Obráz)

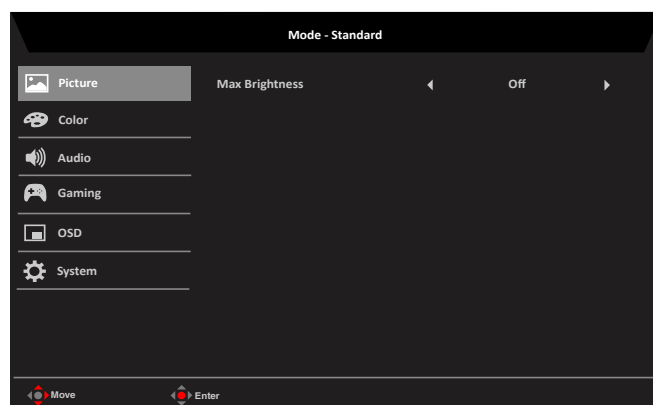
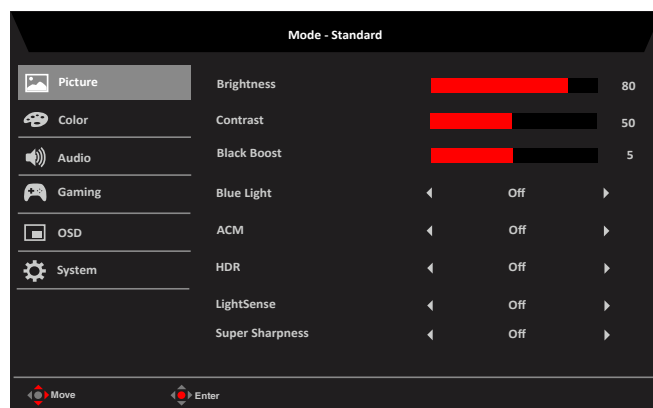

1. **Brightness (Jas):** Upravte jas od 0 do 100.



Poznámka: Slouží k nastavení vyvážení mezi světlými a tmavými odstíny. Výchozí jas se liší v závislosti na regionu, ve kterém je výrobek zakoupen.

2. **Contrast (Kontrast):** Upravte kontrast od 0 do 100.



Poznámka: Slouží k nastavení stupně rozdílu mezi světlými a tmavými plochami.

3. **Black Boost (Posílení černé):** Upravte posílení černé od 0 do 10. Vylepšuje odstíny zvýšením jasu bez změny světlejších odstínů.



Poznámka: Pokud je obraz velmi světlý nebo obsahuje málo stínů, nemusí úpravou tohoto nastavení dojít k žádným viditelným změnám obrazu.

4. **Blue Light (Modré světlo):** Filtruje modré světlo, aby byl chráněn váš zrak; lze nastavit množství zobrazeného modrého světla -- Off (Vypnuto), 80 %, 70 %, 60 % nebo 50 %.



Poznámka: Čím je hodnota vyšší, tím se zobrazuje více modrého světla. Pro maximální ochranu doporučujeme vybrat nižší hodnotu. Když je zapnutá položka „Blue Light“ (Modré světlo), položky Jas a Kontrast ukazují jednotlivé úrovně hodnoty „Blue Light“ (Modré světlo).

5. **ACM:** Slouží k zapnutí nebo vypnutí ACM.



Poznámka: Nastavte na „Zapnuto“, bude vycházet z aktuálního nastavení obrazovky na dynamický kontrast.

6. **HDR:** Lze nastavit (Off (Vypnuto) / Auto (Automaticky) / HDR-1000), výchozí nastavení je „Off“ (Vypnuto), nastavení „Auto“ (Automaticky) bude automaticky detekovat a zpracovávat HDR signál.



Poznámka:

- Když HDR = Auto (Automaticky) nebo HDR-1000, položka Modes (Režimy) bude také automaticky nastavena na „HDR“.
 - Když HDR = Auto (Automaticky), některé parametry: (ACM, Gamma (Gama), Contrast (Kontrast), Blue Light (Modré světlo), Black Boost (Posílení černé)) jsou zobrazeny šedě a nejsou k dispozici a pokud změníte další upravitelné parametry, položka „Modes“ (Režimy) nepřejde na režim „User“ (Uživatel).
7. **Light Sensor (Snímač osvětlení):** Pro položku Light Sensor (Snímač osvětlení) lze zvolit: (Off (Vypnuto), Level 1 (Úroveň 1), Level 2 (Úroveň 2) a Level 3 (Úroveň 3)), možnost Off (Vypnuto) je výchozí, možnost Level 3 (Úroveň 3) automaticky nastaví maximální rozsah jasu, možnost Level 2 (Úroveň 2) automaticky nastaví střední rozsah jasu, možnost Level 1 (Úroveň 1) automaticky nastaví minimální rozsah jasu.



Poznámka:

V následujících případech je snímač osvětlení automaticky zobrazen šedě a není dostupný.

Light Sensor function auto gray out and unavailable.						
Modes	HDR					
Color Space	sRGB	Rec.709	HDR	EBU	DCI	SMPTE-C
Wide Mode	Aspect	1:1	21:9			

8. **Super Sharpness (Super ostrost):** Slouží k zapnutí nebo vypnutí funkce Super ostrost. Technologie Super ostrost dokáže simulovat obraz o vysokém rozlišení zesílením hustoty obrazových bodů původního zdroje, aby byl obraz ostřejší a čistší.
9. **Max Brightness:** Výchozí nastavení je Vypnuto, vyberte Zapnuto pro kompenzaci vyššího jasu.

Color (Barva)

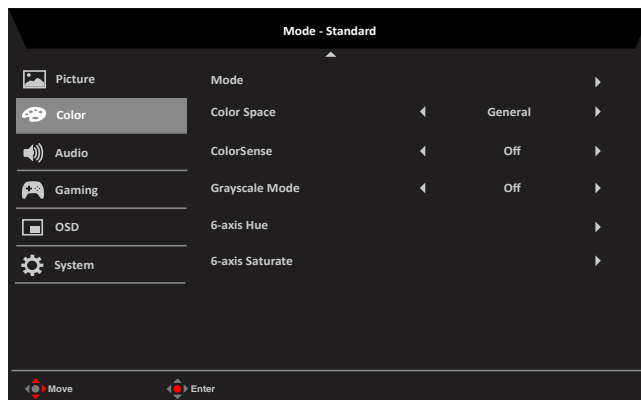
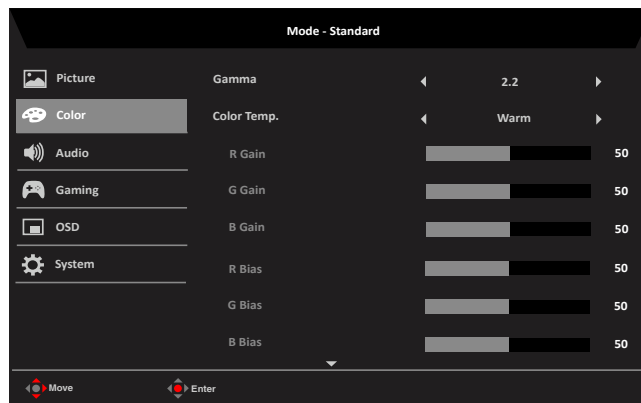

1. **Gamma:** V režimu Gamma lze upravit tón jasu. Výchozí hodnota je 2,2 (standardní hodnota pro operační systém Windows). Rozsahy úprav jsou 1,8, 2,0, 2,2, 2,4 nebo 2,6.
2. **Color temperature (Teplota barev):** Můžete zvolit teploty barev Warm (Teplá), Normal (Normální), Cool (Studená), Blue light (Modré světlo) nebo User (Uživatel).
 - **Warm (Teplá):** Zvyšuje teplotu barev. Obraz se zdá teplejší, do červena a žluta. Jde o výchozí přednastavený režim.
 - **Normal (Normální):** Použije normální nastavení barev monitoru.
 - **Cool (Studená):** Snižuje teplotu barev. Obraz se zdá chladnější, do modra.
 - **Bluelight (Modré světlo):** Snižuje úroveň modrého světla vyzařovaného z obrazovky, aby bylo sledování pohodlnější pro vaše oči.
 - **User (Uživatel):** Umožňuje ručně upravovat nastavení barev.
3. **Modes (Režimy):** Otevře nabídku rychlého tlačítka Režimy. Podrobná pravidla viz Spec. režimů.

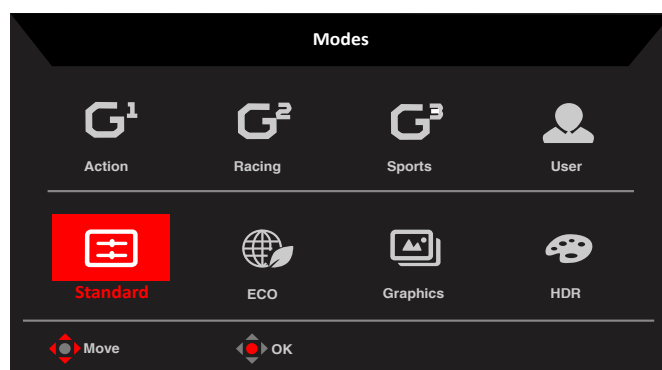

- **Action (Akce):** Pro lepší reprodukci barevné shody s filmem. Uživatelé mohou sami upravovat a ukládat některé parametry.
- **Racing (Závody):** Pro lepší reprodukci barevné shody se závodní hrou nebo filmem. Uživatelé mohou sami upravovat a ukládat některé parametry.
- **Sports (Sporty):** Pro lepší reprodukci barevné shody se sportovní hrou nebo filmem. Uživatelé mohou sami upravovat a ukládat některé parametry.
- **User (Uživatel):** Platí pro kombinaci nastavení obrazu definovaných uživateli.
- **Standard (Standardní):** Pro základní PC použití (výchozí nastavení).
- **ECO:** Pro úsporu elektrické energie s nízkým příkonem zajištěním minimálního jasu pro všechny spuštěné programy.
- **Graphics (Obrázky):** Pro lepší reprodukci barevné shody s obrázky.
- **HDR:** Pro lepší reprodukci barevné shody s vykreslováním vysoce dynamického osvětlení (HDR).



Poznámka: V režimu HDR jsou některé položky zobrazeny šedě, parametry jsou nastaveny napevno a nelze je otevřít a upravovat:

- 1 Pokud je obsah signálu SDR, lze upravit jas. Pokud je obsah signálu HDR, jas je pevně nastaven na 100 a zobrazen šedě.
- 2 Uživatelé mohou upravovat (Brightness (SDR) (Jas), Aim Point (Zaměřovací terč), Over Drive (Kompenzace doby odezvy), Refresh Rate Num (Obnovovací frekvence) a Super Sharpness (Super ostrost)).
- 3 Pokud chcete upravit nebo uložit parametr, režim nepřeskočí do režimu User (Uživatel).
- 4 6 os (odstín a sytost) je zobrazeno šedě a nelze je upravovat.

4. **Color Space (Barevný prostor):** Můžete zvolit možnosti sRGB, Rec.709, EBU, DCI, SMPTE-C a General (Obecný).



Poznámka: Barevný prostor = HDR odpovídající režimům je HDR, ostatní barevný prostor režimů=Standardní.

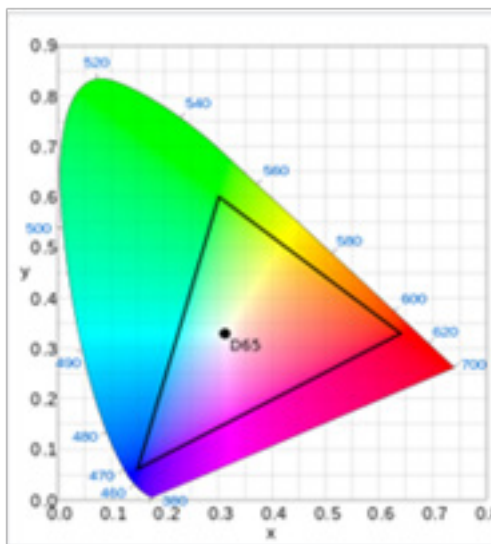
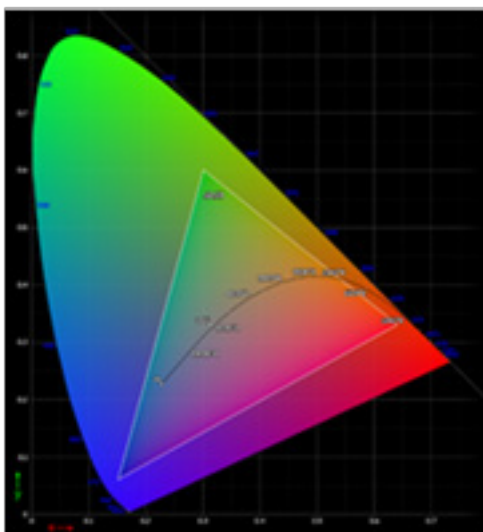

- CIE 1931 pozitivní a negativní chyba 0,05, („HDR“ podle aktuálního panelu k jemnému ladění).
- Barevný prostor = HDR, režimy = HDR, stránka Obraz HDR = automaticky.
- Režimy = je vybráno (Akce, Závody, Sport, Standardní, ECO, Obrázky, Uživatel); barevný prostor je automaticky nastaven na „Obecné“.
- Barevný prostor = (sRGB/Rec.709/HDR/EBU/DCI/SMPTE-C), při úpravě parametru položka Režimy nepřejde do režimu Uživatelský, kromě Barevný prostor = Obecný.
- Barevný prostor = (sRGB/Rec.709/HDR/EBU/DCI/SMPTE-C), 6 os (odstín a sytost) je zobrazeno šedě a není dostupné.
- Barevný prostor = (sRGB/Rec.709/HDR/EBU/DCI/SMPTE-C), režim Šedá škála je zobrazen šedě a není dostupný.
- Barevný prostor = (sRGB/Rec.709/HDR/EBU/DCI/SMPTE-C), senzory (Světlo a barva) jsou zobrazeny šedě a nejsou dostupné.

5. 5.ColorSense: Automaticky plynule nastaví teplotu barev.



Poznámka:

- Možnost ColorSense je vypnutá, tovární nabídka může ověřit hodnotu CT (teplota barev).
- Mode = HDR, nepodporuje funkci ColorSense.
- Color Space = (sRGB/Rec.709/HDR/EBU/DCI/SMPTE-C), nepodporuje funkci ColorSense.
- Funkce ColorSense je zapnutá, režimy jsou Uživatel, funkce (Kontrast, Teplota barev, Nízká hodnota Modré světlo, 6osý odstín, 6osá sytost, Režim Šedá škála) jsou neaktivní a nejsou dostupné.

After the following functions are enabled, the ColorSense is grayed out and disabled.						
Modes	HDR					
Color Space	sRGB	Rec.709	HDR	EBU	DCI	SMPTE-C
After the ColorSense is started, the following functions will be grayed out and disabled.						
Function	Contrast	Color Temp.	Low Blue Light	6-axis Hue	6-axis Saturate	Grayscale Mode

6. Grayscale Mode (Režim Šedá škála): Zapnutí nebo vypnutí režimu šedé škály.

- **On (Zapnuto):** Pouze černobílý efekt.
- **Off (Vypnuto):** Normální barevný efekt.

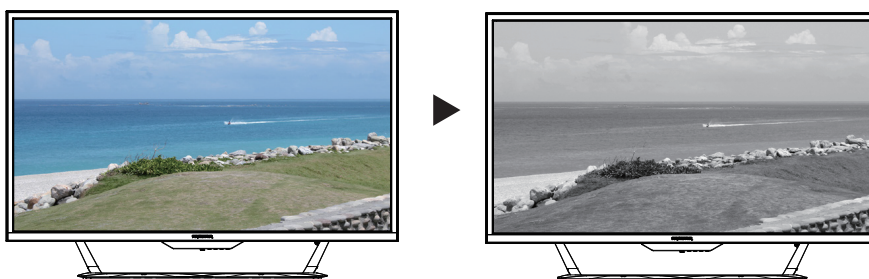

7. 6-axis Hue (6osý odstín): Upravuje odstín Red (červené), Green (zelené), Blue (modré), Yellow (žluté), Magenta (purpurové), Cyan (azurové) nebo Reset.

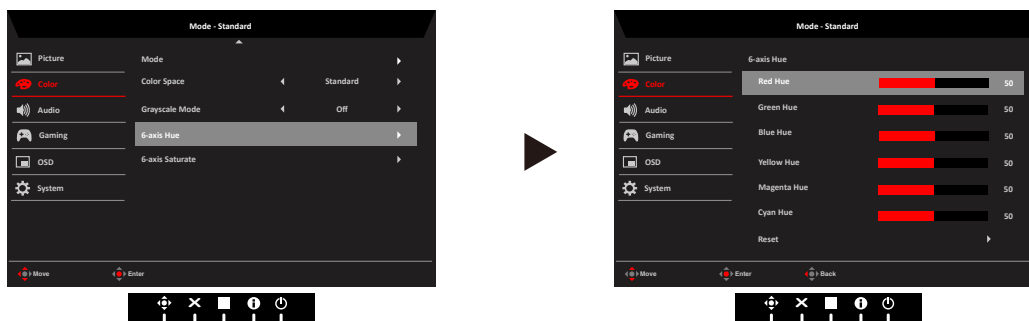

8. 6-axis Saturate (6osá sytost): Upravuje sytost Red (červené), Green (zelené), Blue (modré), Yellow (žluté), Magenta (purpurové), Cyan (azurové) nebo Reset.

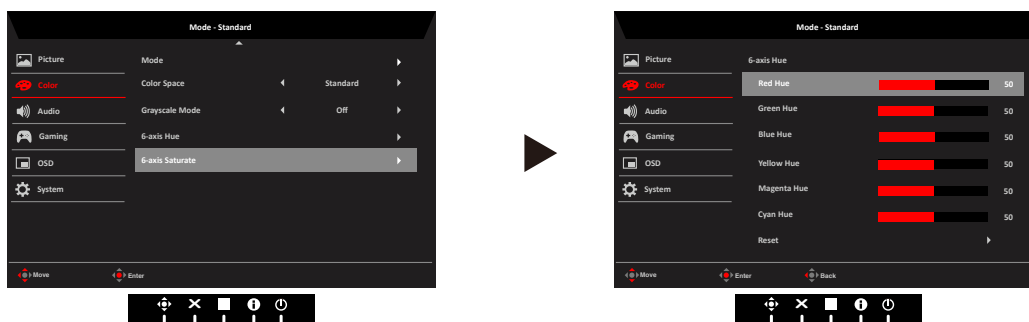

Audio (Zvuk)

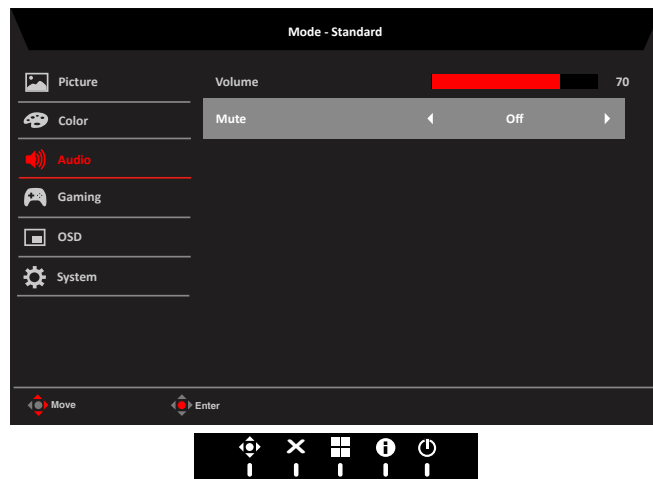

1. **Volume (Hlasitost):** Slouží k nastavení hlasitosti
2. **Mute (Ztlumit):** Ztlumení monitoru, ve výchozím nastavení vypnuto.

Gaming (Hry)

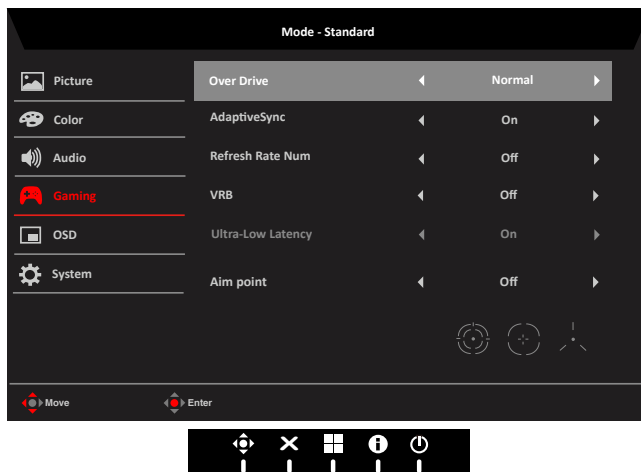

1. **Over Drive (Kompenzace doby odezvy):** Vyberte z možností Off (Vypnuto), Normal (Normální) nebo Extreme (Extrémní).
2. **AdaptiveSync:** Pro ovládání podpory AdaptiveSync či nikoli, výchozí je Zapnuto.



Poznámka:

- Při nastavení položky AdaptiveSync na „ZAPNUTO“ se výběr položky Kompenzace doby odezvy automaticky nastaví na „Normální“
 - Při nastavení položky AdaptiveSync na „VYPNUTO“ může uživatel nastavit položku Kompenzace doby odezvy na některé z následujících tří nastavení: (a) Extrémní (b) Normální (c) Vypnuto.
 - Kompatibilní s G-Sync, podpora DP (AdaptiveSync).
3. **Refresh Rate Num (Obnovovací frekvence):** Zobrazí aktuální obnovovací frekvenci panelu.
 4. **VRB:** Umožňuje vybrat čistější podporu dynamického obrazu, výchozí nastavení je Vypnuto.



Poznámka:

- Nastavení HDR = (Auto (Automaticky) nebo HDR-1000) není podporováno VRB.
 - Funkce VRB nemá vliv na (Logo, Zaměřovací terč, Zpráva a Ikona vstupu) jas.
 - VRB je nastaveno na „Normal“ (Normální) nebo „Extreme“ (Extrémní), když se zapne AdaptiveSync, VRB se automaticky nastaví na „Off (Vypnuto)“.
 - VRB je nastaveno na „Normal“ (Normální) nebo „Extreme“ (Extrémní), když nastavení (Jas, Modré světlo, ACM), automaticky se nastaví VRB na „Off (Vypnuto)“.
 - VRB je nastaveno na „Normal“ (Normální) nebo „Extreme“ (Extrémní), když frekvence vstupu <75Hz, automaticky vypne VRB a zobrazují se šedě (není k dispozici).
 - VRB = (Normal (Normální) nebo Extreme (Extrémní)), protože ovládání dynamického obrazu IC je čistší, takže celkový jas bude tmavý, „Extreme (Extrémní)“ bude tmavší než „Normal (Normální)“.
5. **Ultra-Low Latency (Velmi nízká latence):** Nastavením On (Zapnuto) se zrychlí doba zpracování procesu přepínání zobrazení.



Poznámka:

- Velmi nízká latence je podporována pouze tehdy, když je položka Široký režim nastavena na hodnotu „Celý“.
- Velmi nízká latence nepodporuje prokládaný režim obrazu.

- Velmi nízká latence není podporována při vertikální frekvenci pod 48 Hz.
- Velmi nízká latence není podporována při rozlišení pod 800 x 600.
- Funkce AdaptiveSync je „Vypnuto“; funkci Ultra-Low Latency lze nastavit na „Zapnuto“ nebo „Vypnuto“.
- Když je AdaptiveSync nastaveno na „Zapnuto“, položka Velmi nízká latence je automaticky nastavena na „Zapnuto“ a je zobrazena šedě.

6. Aim point (Zaměřovací terč): Zobrazí zaměřovací terč pro střelečky.

 **Poznámka:** Pokud je spouštěčem nabídka rychlých tlačítek nebo hlavní nabídka, položka „Aim point (Zaměřovací terč)“ je dočasně uzavřena.

OSD

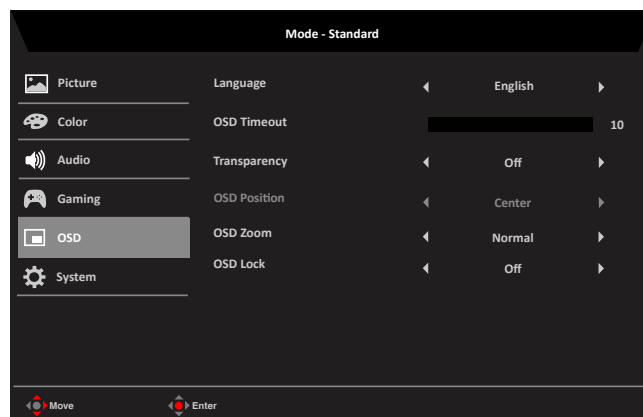

1. **Language (Jazyk):** Slouží k nastavení jazyka nabídky OSD.
2. **OSD timeout (Časový limit nabídky OSD):** Slouží k nastavení časového limitu vypnutí nabídky OSD.
3. **Transparency (Průhlednost):** Slouží k nastavení průhlednosti v herním režimu. K dispozici jsou možnosti nastavení průhlednosti 0% (vypnuto), 20%, 40%, 60% nebo 80%.
4. **OSD Position (Poloha OSD):** Ve výchozím nastavení se nabídka OSD zobrazuje uprostřed. Polohu lze změnit na zobrazení vlevo nahoře, vpravo nahoře, vpravo dole, vlevo dole a uprostřed. Je podporováno pouze dvojnásobně zvětšení nabídky OSD.
5. **OSD Zoom (Zvětšení OSD):** Výchozí nastavení je „Normal“ (Normální), nabídku OSD lze zvětšit zvolením nastavení „X 2“.
6. **OSD Lock (Zámek nabídky OSD):** Slouží k zapnutí/vypnutí zámku nabídky OSD.

 **Poznámka:**

OSD Locked (Nabídka OSD je zamknutá):

- Nastavte zámek nabídky OSD na „Zapnuto“ v nabídce OSD a stisknutím tlačítka „Enter“ proveďte funkci uzamknutí všech tlačítek.
- Uprostřed obrazovky se zobrazí zpráva „Nabídka OSD zamknutá“.
- Kontrolky LED budou sledovat efekt pohotovostního režimu (Režim B), viz Funkce ovládání LED.
- Stisknutím libovolného tlačítka se zobrazí zpráva „Nabídka OSD zamknutá“ (může se zobrazovat směr dálkového ovladače a OK).

OSD Unlocked (Odemknutí nabídky OSD):

- Při normálním zobrazení stiskněte a podržte navigační tlačítko „Navi Key“ uprostřed déle než 3 sekundy, aby se nabídka „OSD odemkla“ (na dálkovém ovladači lze odemknout pouze tlačítka se šipkou a OK).
- Uprostřed obrazovky se zobrazí zpráva „OSD odemkla“.

- Kontrolky LED začnou opět svítit modře, viz Funkce ovládání LED.

System (Systém)

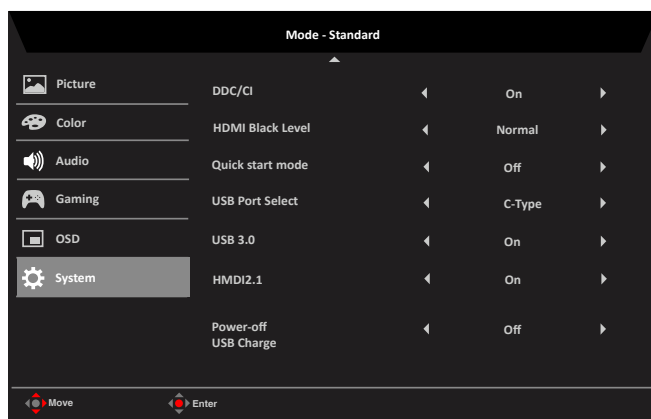
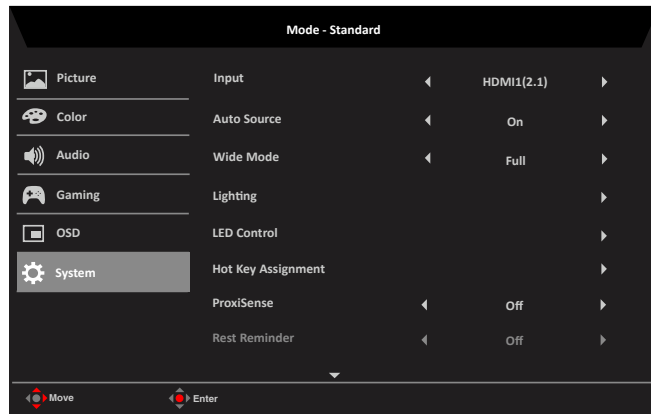

7. **Input (Vstup):** Vyberte zdroj z možností HDMI1 (2.1), HDMI2 (2.1), DP a DP ALT.



známka: Rozhraní HDMI 1 / HDMI 2 na boku: Pokud jej nelze probudit z režimu spánku, probudte rozhraní stisknutím tlačítka vstupu na dálkovém ovladači nebo stisknutím 2, 3 nebo 4.



or

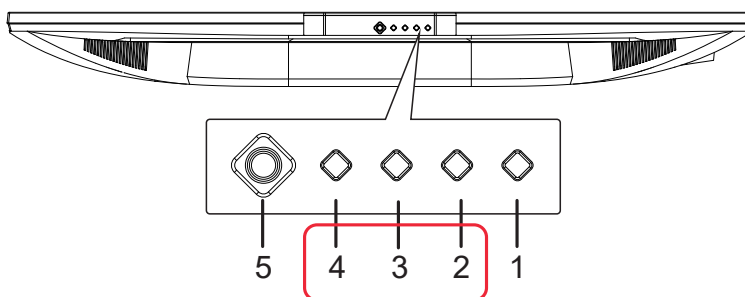

8. **Auto Source (Automatický zdroj):** Výchozí nastavení je „Zapnuto“, může podporovat automatické hledání zdroje signálu v pořadí.



Poznámka: Prostorové použití musí nastavit Automatický zdroj je „Vypnuto“.

9. **Wide Mode (Široký režim):** Slouží k výběru používaného poměru stran obrazovky. K dispozici jsou možnosti Full (Celá), Aspect (Poměr), 1:1 a 21:9.

10. **Lighting (Osvětlení):** Okolní osvětlení, zvolte oblíbené nastavení pro mnoho funkcí.

- **Lighting Switch (Spínač osvětlení):** Hlavní spínač osvětlení, zapnuto ve výchozím nastavení.
- **Lighting Style (Styl osvětlení):** Na výběr je 9 stylů.

Static (Statické)	Statické: Statické osvětlení bez blikání (výchozí).
Breathing (Dýchání)	Dýchání: Osvětlení simuluje dýchání.
Filling (Vyplňování)	Vyplňování: Postupné rozsvěcování světel (tam a zpět).
Motion Point (Pohyblivý bod)	Pohyblivý bod: Osvětlení celé svítí a postupně se pohybuje tam a zpět.
Shifting (Posun)	Posun: Rozsvěcuje se zleva doprava a mizí směrem doprava.
Spectrum (Spektrum)	Spektrum: Spektrální efekty různých barev.
Star (Hvězda)	Hvězda: Efekt blikající hvězdy.
Wave (Vlna)	Vlna: Efekt barevného světla, který se pohybuje vlevo a vpravo.
Zoom (Přibližování)	Přibližování: Rozsvěcuje se od středu ke krajům a mizí směrem doprostřed.



Poznámka: Efekty Spektrum a Vlna nepodporují nastavení barvy osvětlení.

- **Lighting Color (Barva osvětlení):** Manuální výběr barvy osvětlení.

Red (Červená)	Červené osvětlení, jsou podporovány všechny efekty ve stylu osvětlení.
Green (Zelená)	Zelené osvětlení, jsou podporovány všechny efekty ve stylu osvětlení.
Blue (Modrá)	Modré osvětlení, jsou podporovány všechny efekty ve stylu osvětlení.
Yellow (Žlutá)	Žluté osvětlení, jsou podporovány všechny efekty ve stylu osvětlení.
Magenta (Fialová)	Fialové osvětlení, jsou podporovány všechny efekty ve stylu osvětlení.
Cyan (Azurová)	Azurové osvětlení, jsou podporovány všechny efekty ve stylu osvětlení (výchozí).



Poznámka: Když je pro styl osvětlení vybráno nastavení Spectrum nebo Wave, položka Lighting Color je zobrazena šedě a není k dispozici.

- **Lighting Brightness (Jas osvětlení):** Ovládání jasu osvětlení 1–10, mapování 0x00~0xFF. (1–10, výchozí je 5)

- **Zdraví osvětlení:**

- Vypnuto: Výchozí nastavení je Vypnuto, osvětlení se vrátí k předchozímu stylu osvětlení
- Teplé: Styl LED = Statický, Barva LED = Teplý, Jas LED = 80.
- Normální: Styl LED = Statický, Barva LED = Normální, Jas LED = 80.
- Cool: Styl LED = statický, barva LED = studená, jas LED = 80.



Poznámka:

- Když uživatel vybere: (Teplé, Normální, Studené), (Styl osvětlení, Barva osvětlení, Jas osvětlení) je zobrazeno šedě a není k dispozici.
- Když uživatel vybere: (Teplé, Normální, Studené), aktuální jas prostředí > 50 nitů,

potom se osvětlení automaticky vypne, pokud ≤ 50 nitů, osvětlení se automaticky zapne po 3~5 sekundách.

- **Control Zone (Oblast ovládání):** K dispozici je 5 sad nezávisle ovládaných spínačů osvětlení, výchozí nastavení je All (Vše).
- **Osvětlení AC/DC On efekty:**



Poznámka:

- AC/DC zap. nejdříve zobrazí efekt modrého světla, které se pohybuje vlevo a vpravo.
- Predator: když zmizí logo Predator, efekt pohyblivého modrého světla bude smazán a zobrazí se aktuálně nastavený efekt.
- Když je režim Rychlé spuštění nastavena na „Zapnuto“, není podporován efekt modrého světla, které se pohybuje vlevo a vpravo.

11. LED Control (Ovládání LED): Ovládá jas kontrolky LED vypínače.



- **LED Brightness (Jas LED):** Výchozí nastavení je 100 %, k dispozici jsou 4 nastavení jasu. (100 %, 50 %, 30 %, 0 %)
- **Screen On Mode (Režim zapnuté obrazovky):** Ovládání efektů LED při normálním zobrazení (výchozí nastavení je Off (Vypnuto)).

Off (Vypnuto)	Jas LED dle nastavení uživatele (100 % – 0 %).
Mode A (Režim A)	Pevně nastavený jas LED na 100% (výchozí).
Mode B (Režim B)	Efekt dýchání, jas v rozsahu 30% až 100%. (Změna jasu z 30% na 100% trvá 2,5 sekundy) (Změna jasu z 100% na 30% trvá 1 sekundy)
Mode C (Režim C)	Pevně nastavený jas LED na 0 %.

- **Standby Mode (Pohotovostní režim):** Ovládání efektů LED při normálním zobrazení (výchozí nastavení je režim B).

Mode A (Režim A)	Pevně nastavený jas LED na 50 %.
Mode B (Režim B)	Efekt dýchání, jas v rozsahu 0 % až 50 %. (Změna jasu z 0 % na 50 % trvá 3 sekundy) (Změna jasu z 50% na 0% trvá 3 sekundy)

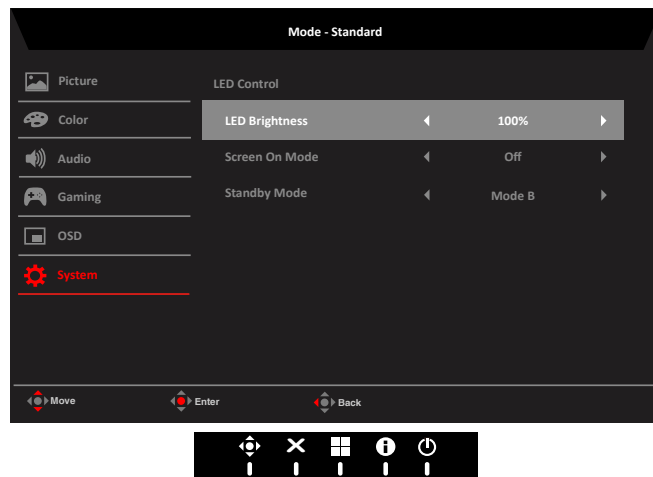

- 12. Hot Key Assignment (Přiřazení rychlých tlačítek):** Vyberte funkci rychlého tlačítka 1 nebo rychlého tlačítka 2: (Modes (Režimy), Brightness (Jas), Volume (Hlasitost), Gamma, Contrast (Kontrast), Blue Light (Modré světlo), Over Drive (Kompenzace doby odezvy), VRB).



Poznámka: Rychlé tlačítko 1 a rychlé tlačítko 2 nemohou opakovat stejnou funkci.

- 13. ProxiSense:** ProxiSense funguje na principu přenosu a příjmu neškodných „infračervených“ signálů za účelem zjišťování přítomnosti osob.



Poznámka:

- ProxiSense je nastaven na (úroveň 1 až úroveň 3), tolerance je (+/-) 20 cm a funkce ACM je vypnutá.
- Tři stavy (žádný signál, bez připojení kabelu a mimo rozsah) nepodporují ProxiSense.
- ProxiSense ovládá PWM na 50 % (aktuální parametr jasu OSD) nebo do režimu úspory energie, poté stisknutím jakékoli klávesy obnovíte běžnou hodnotu PWM.
- Doporučujeme jej umístit před monitor nebo pod senzor, aby se zabránilo rušení.

- 14. Připomenutí přestávky:** ProxiSense i je nastavený na úroveň 1 až úroveň 3, poté lze připomenutí přestávky nastavit (vyp – 100 min), připomenutí přestávky je ve výchozím nastavení vypnuté.



Poznámka:

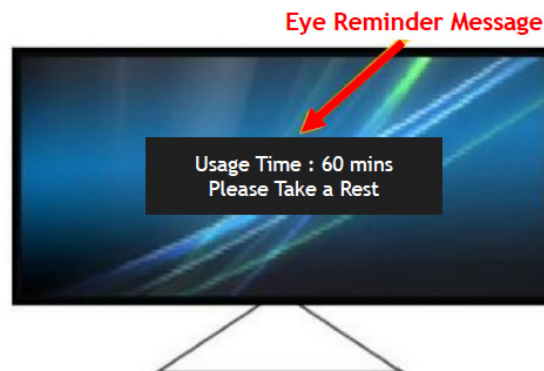

- 15. DDC/CI:** Umožňuje odeslat nastavení monitoru prostřednictvím softwaru v PC.



Poznámka:

- Funkce DDC/CI (Display Data Channel / Command Interface) umožňuje ovládat monitor prostřednictvím příkazů odesílaných ze softwaru.
- Pro zajištění funkčnosti je nutné, aby bylo v nástrojích zapnuté rozhraní DDC/CI.

- 16. HDMI Black level (Úroveň černé HDMI):** Slouží k nastavení úrovně černé HDMI.
- 17. Quick start mode (Režim rychlého spuštění):** Vyberte možnost Vypnuto nebo On Zapnuto. Zapnutím této funkce se zvýší rychlost spuštění.
18. Výběr portu USB: výchozí je C-Type, lze vybrat USB B-Type nebo C-Type.
19. USB 3.0: Výchozí nastavení je „Zapnuto“. Určuje šířku pásma USB. Když USB 3.0 = „Vypnuto“, DP ALT podporuje rozlišení až 3840 x 2160 při 144 Hz. Když USB 3.0 = „Zapnuto“, DP ALT podporuje frekvenci podle zdroje.
20. HDMI2.1: Výchozí nastavení je „Zapnuto“. Rozlišení HDMI1 a 2 podporují 3840 x 2160 - 144 Hz. Rozlišení HDMI2.1 = vyp., rozlišení HDMI1 a 2 podporují 3840 x 2160 - 60 Hz.
- 21. Power-off USB charge (Nabíjení z USB portu při vypnutí):** Nastavte na Zapnuto nebo Vypnuto. Zapnuto: DC vypnuto/úsporný režim může zajistit elektrifikaci portu USB. Vypnuto: DC vypnuto/úsporný režim nemůže zajistit elektrifikaci portu USB.



Poznámka: Nabíjení z USB portu při vypnutí je ve výchozím nastavení vypnuté. Proto režim spánku nelze přerušit přes vstup USB Type-C. Uživatel musí aktivovat port USB při vypnutí.

Save Setting to... (Uložit nastavení do...) (Pouze uživatelský režim)

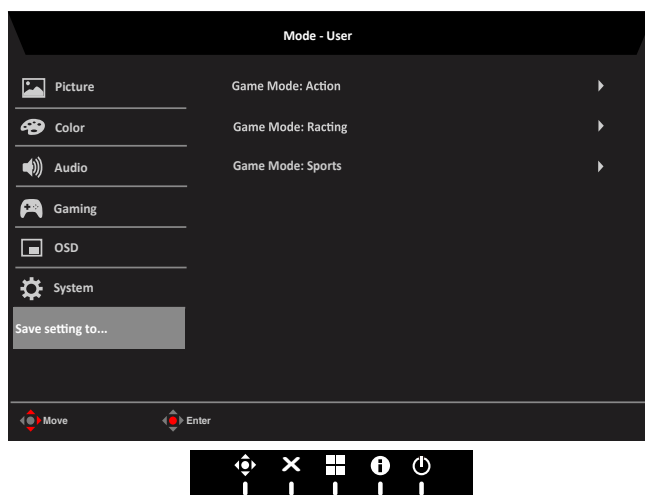

1. Stisknutím tlačítka Menu otevřete nabídku OSD.
2. Pohybem pákového ovladače nahoru nebo dolů vyberte položku „Save Setting to... (Uložit nastavení do...)“ v nabídce OSD. Potom pohybem vpravo přejděte na prvek, který chcete upravit, a stisknutím pákového ovladače přejděte na vybraný prvek.
3. Save Setting to Game mode (Uložit nastavení do herního režimu): K dispozici jsou tři profily definované uživatelem. Po výběru a uložení preferovaných nastavení bude systém načítat tato nastavení, když v budoucnosti zapnete herní režim .

Information (Informace)

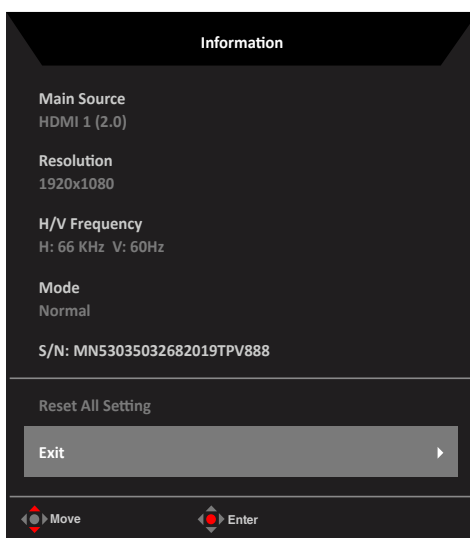

1. V části „Mode“ (Režim) se zobrazuje aktuální stav (Normal (Normální)/AdaptiveSync/SDR/HDR).
2. V části s informacemi se zobrazuje sériové číslo (dle informací z EDID).
3. Při výběru ikony informací se zobrazí informace přímo bez dalšího stisknutí tlačítka Menu.

Odstraňování problémů

Před odesláním monitoru LCD do opravy projděte níže uvedený seznam řešení problémů a zkuste sami najít závadu.

Režim HDMI/DP/USB (volitelně)

Problém	Stav LED	Náprava
Není vidět obraz	Modrá	Použijte nabídku OSD, nastavte jas a kontrast na maximum nebo obnovte výchozí nastavení.
	Vypnuto	Zkontrolujte vypínač. Zkontrolujte, zda je napájecí kabel správně připojen k monitoru.
	Modrá a dýchání	Zkontrolujte, zda je k zadní straně monitoru správně připojen video kabel. Zkontrolujte, zda je počítač zapnutý a zda se nenachází v úsporném / pohotovostním režimu. OSD Locked (Nabídka OSD zamknutá): Pokud je nabídka OSD zamknutá, LED osvětlení je modré s efektem dýchání.

Poznámka: Tento monitor Acer je určen pro zobrazení videa a obrazových informací získaných z elektronických zařízení.