

beurer

HS 50



- CS** Žehlička na vlasy
Návod k použití 4
- SK** Žehlička na vlasy
Návod na použitie 14

CE

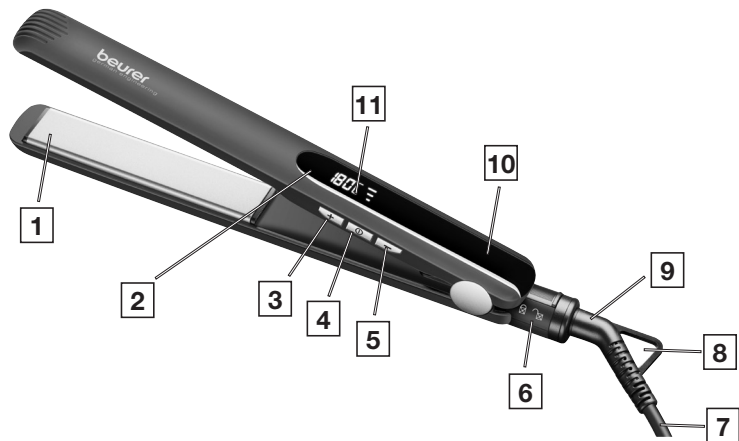



Tento návod k použití si pečlivě prostudujte. Dodržujte výstražné a bezpečnostní pokyny. Návod k použití uschovejte pro pozdější použití. Zajistěte, aby byl návod k použití přístupný jiným uživatelům. Při předání přístroje předejte také návod k použití.

VAROVÁNÍ

- Příklad je určen pouze pro použití v domácím/soukromém prostředí, ne v komerční oblasti.
- Tento přístroj mohou používat děti starší 8 let i osoby se sníženými fyzickými, smyslovými či mentálními schopnostmi nebo s nedostatkem zkušeností a znalostí, pokud jsou pod dohledem nebo byly poučeny ohledně bezpečného používání přístroje a chápou z toho vyplývající rizika.
- Děti si s přístrojem nesmějí hrát.
- Čištění a údržbu nesmějí provádět děti, ledaže by byly pod dozorem.

- Pokud je síťový přívodní kabel tohoto přístroje poškozen, je třeba zajistit jeho výměnu u výrobce nebo v jeho zákaznickém servisu nebo u podobně kvalifikované osoby, aby se zabránilo nebezpečí.
- Pokud přístroj používáte v koupelně, je po použití potřeba vytáhnout zástrčku ze zásuvky, protože blízkost vody představuje riziko, i když je přístroj vypnutý.
- Nikdy přístroj nepoužívejte v blízkosti vany, umyvadla, sprchy a jiných nádob s vodou nebo jinými kapalinami – nebezpečí úrazu elektrickým proudem!
- Jako ochranu navíc doporučujeme v proudovém obvodu koupelny instalovat proudový chránič RCD s měřeným spouštěcím proudem pod 30 mA. Více informací obdržíte u místního specializovaného dodavatele domovních instalací.

Obsah

1. Vysvětlení symbolů.....	6	6. Použití.....	9
2. Použití v souladu s určením.....	7	7. Čištění a údržba	11
3. Varovné a bezpečnostní pokyny	7	8. Likvidace	12
4. Obsah balení	8	9. Technické údaje.....	12
5. Popis přístroje.....	9	10. Záruka	13

1. VYSVĚTLENÍ SYMBOLŮ

Na přístroji, v návodu k použití, na obalu a typovém štítku přístroje jsou použity tyto symboly:

	VAROVÁNÍ Varovné upozornění na nebezpečí poranění nebo riziko ohrožení zdraví		Likvidace podle směrnice o odpadních elektrických a elektronických zařízeních (OEEZ)
	POZOR Bezpečnostní upozornění na možné poškození zařízení/příslušenství		Informace o výrobku Upozornění na důležité informace
	NEBEZPEČÍ Přístroj se nesmí používat ve vodě ani v její blízkosti (např. umyvadlo, sprcha, vana) – nebezpečí úderu elektrickým proudem!		Certifikační značka pro výrobky, které jsou vyváženy do Ruské federace a do Společenství nezávislých států.
	Přečtěte si pokyny.		Obal zlikvidujte s ohledem na životní prostředí.
	Přístroj třídy ochrany II Přístroj má dvojnásobnou ochrannou izolaci a odpovídá třídě ochrany 2.		Označení CE Tento výrobek splňuje požadavky platných evropských a národních směrnic.
	Výrobce		Vypínač
	Značka posuzování shody Spojeného království		

2. POUŽITÍ V SOULADU S URČENÍM

Žehličku na vlasy lze používat výhradně k vlastnoruční úpravě a tvarování vlasů v domácím prostředí!



VAROVÁNÍ

Přístroj používejte výlučně:

- k vnějšímu použití,
- k účelu, ke kterému byl vytvořen, a způsobem uvedeným v tomto návodu.

Jakékoliv neodborné použití může být nebezpečné!

3. VAROVNÉ A BEZPEČNOSTNÍ POKYNY



NEBEZPEČÍ

- Nebezpečí úrazu elektrickým proudem! Nikdy přístroj nevkládejte do vody nebo jiné kapaliny!
- Nebezpečí úrazu elektrickým proudem! Pokud by přístroj přes veškerá preventivní opatření spadl do vody, vytáhněte okamžitě zástrčku ze zásuvky! Nesahejte do vody!
- Ohrožení života po zásahu elektrickým proudem! Před opětovným použitím nechte přístroj zkontrolovat v autorizované opravně!



VAROVÁNÍ

- Nebezpečí úrazu elektrickým proudem nebo jiného poranění! Pokud vám přístroj spadne nebo dojde k jeho poškození následkem pádu, nelze ho již dál používat.
- Nebezpečí úrazu elektrickým proudem! Při viditelném poškození přístroje, přírodního kabelu, síťové zástrčky nebo příslušenství: V případě pochybností přístroj nepoužívejte a obraťte se na prodejce nebo zákaznický servis. Adresy servisních středisek jsou uvedeny v návodu.

- Nebezpečí udušení! Obalový materiál nenechávejte v dosahu dětí.
- V koupelně nepoužívejte žádné prodlužovací kabely, abyste v nouzovém případě mohli rychle dosáhnout na síťovou zástrčku.
- Nebezpečí vzniku požáru! Přístroj nepoužívejte na umělých vlasech.

i Upozornění

- Před použitím přístroje odstraňte veškerý obalový materiál. Odstraňte také ochrannou fólii na displeji [2].
- Přívodní kabel [7] vytahujte ze zásuvky pouze v místě síťové zástrčky.
- Nepoužívejte žádné doplňkové díly, které výrobce nedoporučil, případně nenabídl jako příslušenství.
- V žádném případě nesmíte přístroj otvírat nebo opravovat, jinak již nelze zaručit jeho správné fungování. V případě nedodržení těchto pokynů záruka zaniká.
- Přístroj nenechávejte nikdy bez dozoru, pokud je v chodu.
- Přístroj nepoužívejte venku.

4. OBSAH BALENÍ

Zkontrolujte, zda je obsah balení uložen v neporušeném obalu a zda je kompletní. Před použitím se ujistěte, zda přístroj a jeho příslušenství nevykazují žádná viditelná poškození a zda jsou odstraněny veškeré obaly. V případě pochybností přístroj nepoužívejte a obraťte se na prodejce nebo zákaznický servis. Adresy servisních středisek jsou uvedeny v návodu.

- 1 žehlička na vlasy
- 1 návod k použití

5. POPIS PŘÍSTROJE

Příslušné nákresy jsou zobrazeny na straně 3.

- | | |
|--|---|
| 1 Keramické topné destičky potažené keratinem s turmalínovými krystaly | 7 Přívodní kabel |
| 2 LED displej | 8 Chránička proti zlomení kabelu se závěsným očkem |
| 3 Tlačítko pro zvýšení teploty (+) | 9 Otočný kloub o 360° |
| 4 Vypínač  | 10 Rukojeť |
| 5 Tlačítko pro snížení teploty (-) | 11 Blokování tlačítek |
| 6 Pojistka | |

6. POUŽITÍ

6.1 Před použitím respektujte



VAROVÁNÍ

Nebezpečí popálení a požáru





Přístroj se velmi zahřívá. Když je přístroj zapnutý, držte ho pouze za rukojeť. Nedotýkejte se topných destiček s povrchovou úpravou **1**. Nevkládejte žádné předměty mezi topné destičky s povrchovou úpravou **1**.



POZOR

- Pokud je přívodní kabel **7** zamotaný, rozmotejte ho.
- Za přívodní kabel **7** netahejte, nezamotávejte a nelámejte ho, popř. nevedte či nepokládejte ho přes/na ostré, špičaté předměty nebo horké povrchy.
- Pozor, ať nepřiskřípnete přívodní kabel **7** např. do zásuvky nábytku nebo do dveří. Poškozené nebo zamotané přívodní kabely **7** zvyšují riziko úrazu elektrickým proudem!

6.2 Žehlení/úprava vlasů







1. Než použijete žehličku, vlasy zcela vysušte. Postavte se na suché, elektricky nevodivé místo. Ujistěte se, že máte suché ruce!
2. Vlasy by měly být čisté a bez nánosu stylingových prostředků. Výjimečně můžete použít speciální produkty, které žehlení vlasů podporují.
3. Vlasy rozčešte hřebenem s hrubými zuby.
4. Odjistěte pojistku žehličky vlasů **[6]** posunutím spínače do polohy .
5. Žehlička na vlasy se zapíná stisknutím vypínače **[4]** na tři sekundy.
6. Fáze zahřívání se zobrazuje pomocí tří různě blikajících sloupečků na LED displeji **[2]**. Jakmile všechny tři sloupečky trvale svítí, byla dosažena teplota zobrazená na LED displeji **[2]** a žehlička na vlasy je připravena k použití.
7. Stisknutím tlačítka **[3]** můžete zvýšit teplotu. Stisknutím tlačítka **[5]** můžete snížit teplotu.
Doporučujeme toto nastavení teploty:
 - 120 °C až 140 °C: jemné, lámavé, odbarvené, blondaté vlasy
 - 160 °C až 180 °C: normální vlasy
 - 200 °C až 220 °C: husté a odolné vlasy
8. Stisknutím tlačítka **[5]** na 3 sekundy můžete napevno nastavit teplotu. Na LED displeji **[2]** se zobrazí symbol blokování tlačítek  **[11]**. Funkci blokování tlačítek  **[11]** zrušíte stisknutím tlačítka **[5]** na 3 sekundy. Na LED displeji **[2]** zhasne symbol blokování tlačítek  **[11]**.
9. Rozdělte vlasy na jednotlivé prameny o šířce přibližně 3 až 4 cm. Prameny držte natažené a u kořínků vlasů je vložte mezi topné destičky **[1]**.
10. Žehličkou pohybujte pomalu a rovnoměrně od kořínků vlasů až ke konečkům. Se žehličkou nezůstávejte na jednom místě déle než dvě sekundy. Tak docílíte nejlepších výsledků, aniž byste vlasy příliš namáhali nebo poškozovali.
11. Konečky vlasů můžete tvarovat tak, že žehličku před přetažením přes konečky vlasů natočíte směrem ven nebo dovnitř.

Upozornění

Žehlička na vlasy je vybavena funkcí bezpečnostního vypnutí. Přibližně po 25 minutách začnou současně blikat všechny tři sloupečky na LED displeji , aby vás upozornily na automatické vypnutí. Pokud chcete žehličku na vlasy používat déle než 30 minut, vypněte přístroj a hned ho zase zapněte. Funkce bezpečnostního vypnutí se tak opět aktivuje na 30 minut.

6.3 Po použití

Žehličku na vlasy můžete vypnout jen při deaktivování funkce blokování tlačítek  .

1. Žehlička na vlasy se vypíná stisknutím vypínače  na tři sekundy. Na LED displeji  žehličky na vlasy se zobrazí nápis „OFF“.
2. Položte žehličku na vlasy na nehořlavou podložku.
3. Po každém použití vytáhněte zástrčku ze zásuvky.
4. Nechte přístroj vychladnout.
5. Přívodní kabel  neobtácejte kolem přístroje!
6. Uchovávejte přístroj na suchém místě nepřístupném dětem.
7. Zajistěte pojistku žehličky vlasů  posunutím spínače do polohy .
8. Přístroj můžete zavěsit  na háček pomocí závěsného oka.

7. ČIŠTĚNÍ A ÚDRŽBA

Čištění

Varování

- Nebezpečí úrazu elektrickým proudem! Před čištěním vždy vytáhněte zástrčku ze zásuvky.
- Nebezpečí úrazu elektrickým proudem! Dbejte na to, aby se do vnitřní části přístroje nedostala žádná voda!
- Nebezpečí vzniku požáru! Přístroj nečistěte žádnými kapalinami!

i Upozornění

- Příklad nepotřebuje žádnou údržbu.
- Chraňte přístroj před prachem, nečistotami a vlhkostí.
- Příklad neumývejte v myčce na nádobí!
- K čištění nepoužívejte žádné ostré, špičaté nástroje, abrazivní, žíravé čisticí prostředky nebo tvrdé kartáče!
- Kryt žehličky na vlasy a topné destičky [1] můžete čistit jemnou utěrkou navlhčenou teplou vodou.

8. LIKVIDACE

V zájmu ochrany životního prostředí nelze přístroj po ukončení jeho životnosti likvidovat spolu s domácím odpadem.

Likvidace se musí provést prostřednictvím příslušných sběrných míst ve vaší zemi.

Příklad zlikvidujte podle směrnice EU o odpadních elektrických a elektronických zařízeních (OEEZ).

Pokud se chcete na něco zeptat, obraťte se na příslušný obecní úřad, který má likvidaci na starosti.



9. TECHNICKÉ ÚDAJE

Hmotnost	cca 345 g
Napájení	100–240 V~, 50–60 Hz
Příkon	42–52 W
Třída ochrany	II
Okolní podmínky	Schváleno pouze pro vnitřní prostory
Přípustný rozsah teploty	-10 až +40 °C

Technické změny vyhrazeny

10. ZÁRUKA

Více informací o záruce a záručních podmínkách naleznete v přiloženém záručním listu.



Pozorne si prečítajte tento návod na použitie. Starostlivo si prečítajte výstražné a bezpečnostné upozornenia. Tento návod na použitie si ponechajte na neskoršie použitie. Návod na použitie sprístupnite iným používateľom. Pri postúpení prístroja odovzdajte aj návod na použitie.

VÝSTRAHA

- Prístroj je určený iba na použitie v domácom/súkromnom prostredí, nie na komerčné použitie.
- Tento prístroj môžu používať deti vo veku od 8 rokov ako aj osoby s obmedzenými fyzickými, zmyslovými alebo duševnými schopnosťami alebo s nedostatočnými skúsenosťami alebo vedomosťami, ak sú pod dohľadom alebo ak boli poučené o bezpečnom používaní prístroja a ak rozumejú nebezpečenstvám, ktoré z toho vyplývajú.
- Deti sa nesmú hrať s prístrojom.
- Čistenie a používateľskú údržbu nesmú vykonávať deti, pokiaľ nie sú pod dohľadom.

- V prípade, ak je poškodené elektrické prívodné vedenie tohto prístroja, musí ho výrobca, jeho zákaznícky servis alebo podobne kvalifikovaná osoba nahradiť, aby sa predišlo ohrozeniu.
- Ak sa prístroj používa v kúpeľni, vyťahnite ho po jeho použití zo zásuvky, pretože blízkosť vody predstavuje nebezpečenstvo, a to aj vtedy, keď je prístroj vypnutý.
- Nikdy nepoužívajte prístroj v blízkosti vane, umývadla, sprchy alebo iných nádob obsahujúcich vodu alebo inú kvapalinu – nebezpečenstvo zásahu elektrickým prúdom!
- Ako dodatočnú ochranu odporúčame nainštalovať do elektrického rozvodu vašej kúpeľne vypínacie ochranné zariadenie s menovitým vypínacím prúdom nie vyšším ako 30 mA. Bližšie informácie získate u svojho lokálneho predajcu elektrického príslušenstva.

Obsah

1. Vysvetlenie symbolov.....	16	6. Používanie	19
2. Účel použitia.....	17	7. Čistenie a starostlivosť	21
3. Výstražné a bezpečnostné upozornenia.....	17	8. Likvidácia.....	22
4. Obsah balenia	18	9. Technické údaje.....	22
5. Popis prístroja.....	19	10. Záruka	23

1. VYSVETLENIE SYMBOLOV

Na prístroji, v návode na použitie, na obale a na typovom štítku prístroja sa používajú nasledovné symboly:

	<p>VÝSTRAHA Výstražné upozornenie poukazujúce na nebezpečenstvo zranenia alebo ohrozenie vášho zdravia</p>		<p>Prístroj zlikvidujte v súlade so smernicou EÚ o odpade z elektrických a elektronických zariadení WEEE (Waste Electrical and Electronic Equipment)</p>
	<p>POZOR Bezpečnostné upozornenie na možné škody na prístroji/príslušenstve</p>		<p>Informácia o produkte Upozornenie na dôležité informácie</p>
	<p>NEBEZPEČENSTVO Prístroj sa nesmie používať v blízkosti vody alebo vo vode (napr. umývadlo, sprcha, vaňa) – nebezpečenstvo zásahu elektrickým prúdom!</p>		<p>Značka certifikátu pre produkty, ktoré sa vyvážajú do Ruskej federácie a krajín Spoločenstva nezávislých štátov</p>
	<p>Prečítajte si pokyn</p>	 	<p>Obal ekologicky zlikvidujte.</p>
	<p>Trieda ochrany II Prístroj je vybavený dvojitou ochrannou izoláciou a teda zodpovedá triede ochrany 2</p>		<p>Značka CE Tento výrobok spĺňa požiadavky platných európskych a národných noriem.</p>
	<p>Výrobca</p>		<p>Zapínač/vypínač</p>
	<p>United Kingdom Conformity Assesed Mark</p>		

2. ÚČEL POUŽITIA

Žehlička na vlasy sa smie používať výlučne na žehlenie a úpravu vlasov pre vlastné použitie v domácnosti!



VÝSTRAHA

Prístroj používajte výlučne:

- na vonkajšie použitie,
- na účel, pre ktorý bol vyvinutý, a spôsobom uvedeným v tomto návode na použitie.

Každé neodborné použitie môže byť nebezpečné!

3. VÝSTRAŽNÉ A BEZPEČNOSTNÉ UPOZORNENIA



NEBEZPEČENSTVO

- Nebezpečenstvo zásahu elektrickým prúdom! Nikdy neponárajte prístroj do vody alebo iných kvapalín!
- Nebezpečenstvo zásahu elektrickým prúdom! Ak prístroj aj napriek všetkým bezpečnostným opatreniam spadne do vody, okamžite vytiahnite zástrčku zo zásuvky! Nesiahajte do vody!
- Nebezpečenstvo ohrozenia života v dôsledku zásahu elektrickým prúdom! Pred opakovaným použitím nechajte prístroj skontrolovať autorizovaným servisom!



VÝSTRAHA

- Nebezpečenstvo zásahu elektrickým prúdom a poranenia! Ak prístroj spadol, alebo ak sa iným spôsobom poškodil, nesmiete takýto prístroj používať.
- Nebezpečenstvo zásahu elektrickým prúdom! Pri viditeľnom poškodení prístroja, napájacieho kábla/zástrčky alebo príslušenstva: V prípade pochybností ho nepoužívajte a obráťte sa

na svojho predajcu alebo na uvedenú adresu zákazníckeho servisu.

- Nebezpečenstvo udusenía! Obalový materiál uchovávajte mimo dosahu detí.
- V kúpeľni nepoužívajte žiadne predlžovacie káble, aby bola v núdzovom prípade sieťová zástrčka rýchlo dostupná.
- Nebezpečenstvo požiaru! Prístroj nepoužívajte na umelé vlasy.

i Upozornenia

- Pred použitím prístroja odstráňte všetky obalové materiály. Odstráňte z displeja ochrannú fóliu **2**.
- Sieťový kábel **7** vyťahujte zo zásuvky iba za sieťovú zástrčku.
- Nepoužívajte žiadne prídavné časti, ktoré výrobca neodporúča, resp. neponúka ako príslušenstvo.
- Prístroj nesmiete v žiadnom prípade otvárať alebo vykonávať opravy, pretože inak nie je zaručená bezchybná funkčnosť prístroja. Pri nedodržaní pokynov zaniká záruka.
- Nikdy nenechávajte prístroj počas používania bez dozoru.
- Prístroj nepoužívajte vo voľnom priestranstve.

4. OBSAH BALENIA

Skontrolujte, či dodávka nemá poškodený vonkajší kartónový obal a či je obsah kompletný. Pred použitím sa musíte uistiť, že prístroj a príslušenstvo nevykazujú žiadne viditeľné poškodenia a že je odstránený všetok obalový materiál. V prípade pochybností ho nepoužívajte a obráťte sa na svojho predajcu alebo na uvedenú adresu zákazníckeho servisu.

- 1 žehlička na vlasy
- 1 tento návod na použitie

5. POPIS PRÍSTROJA

Príslušné nákresy sú zobrazené na strane 3.

- | | |
|---|---|
| 1 Vyhrievacie platne
s keramickou povrchovou
úpravou s kryštálmi turmalínu | 7 Sieťový kábel |
| 2 LED displej | 8 Ochrana proti zalomeniu so
závesným okom |
| 3 Tlačidlo na zvýšenie teploty (+) | 9 360° otočný kĺb |
| 4 Zapínač/vypínač  | 10 Rukoväť |
| 5 Tlačidlo na zníženie teploty (-) | 11 Blokovanie tlačidiel |
| 6 Zaistenie | |

6. POUŽÍVANIE

6.1 Na čo musíte dbať pred použitím



VÝSTRAHA

Nebezpečenstvo popálenia a požiaru





Prístroj sa veľmi zohreje. Zapnutý prístroj chytajte len za rukoväť. Nedotýkajte sa vyhrievacích platničiek s povrchovou úpravou **1**. Medzi vyhrievacie platničky s povrchovou úpravou neupínajte žiadne predmety **1**.



POZOR

- Pretočený sieťový kábel **7** rozmotajte.
- Sieťový kábel **7** neťahajte, nepretáčajte a nelámete, resp. neťahajte alebo neukladajte ho na ostré, špicaté predmety alebo horúce povrchy.
- Sieťový kábel **7** nepricvikujte, napr. do zásuviek alebo dverí. Poškodené alebo zamotané sieťové káble **7** zvyšujú riziko zásahu elektr. prúdom!



6.2 Žehlenie/tvarovanie vlasov







1. Pred použitím žehličky na vlasy si úplne vysušite vlasy. Postavte sa na suchý, elektricky nevodivý podklad. Presvedčte sa, že sú vaše ruky suché!
2. Vlasy by mali byť čisté a bez produktov na úpravu vlasov. Výnimkou sú špeciálne produkty, ktoré podporujú žehlenie vlasov.
3. Učešte si vlasy pomocou riedko ozubeného hrebeňa, aby sa rozmotali.
4. Žehličku na vlasy odblokujte na zaistení **[6]** presunutím spínača do polohy .
5. Na zapnutie žehličky podržte zapínač/vypínač stlačený **[4]** tri sekundy.
6. Fáza zohrievania sa zobrazí pomocou troch striedavo blikajúcich prúžkov na LED displeji **[2]**. Keď tieto tri prúžky prestanú blikáť, dosiahla sa teplota zobrazená sa na LED displeji **[2]** a žehlička na vlasy je pripravená na použitie.
7. Stlačením tlačidla **[3]** môžete zvýšiť teplotu. Stlačením tlačidla **[5]** môžete znížiť teplotu.
Odporúčame nasledovné nastavenia teploty:
 - 120 °C až 140 °C: Jemné, lámavé, farbené, odfarbené vlasy
 - 160 °C až 180 °C: Normálne vlasy
 - 200 °C až 220 °C: Silné a odolné vlasy
8. Stlačením tlačidla **[5]** na 3 sekundy je možné ustáliť teplotu. Na LED displeji **[2]** sa zobrazí blokovanie tlačidiel  **[11]**. Na deaktivovanie blokovania tlačidiel  **[11]** stlačte na 3 sekundy tlačidlo **[5]**. Na LED displeji **[2]** zhasne blokovanie tlačidiel  **[11]**.
9. Rozdeľte vlasy do jednotlivých prameňov so šírkou približne 3 až 4 cm. Držte prameň napnutý a vložte končeky vlasov medzi vyhrievacie platničky **[1]**.
10. Pomaly a rovnomerne posúvajte žehličku od prameňa vlasov až ku končekom vlasov. Žehličku nenechávajte na jednom mieste viac ako dve sekundy. Takto dosiahnete najlepšie výsledky bez toho, aby ste vlasy príliš namáhali resp. poškodili.
11. Končeky vlasov môžete vytvárať tak, že žehličku otočíte buď smerom von alebo dnu, predtým ako ju vytiahnete von cez končeky vlasov.

Upozornenie

Táto žehlička na vlasy je vybavená automatickým vypínaním. Po cca 25 minútach začnú na LED displeji  súčasne blikať tri prúžky, aby vám pripomenuli automatické vypnutie. Ak chcete žehličku na vlasy používať dlhšie ako 30 minút, prístroj vypnite a ihneď ho opäť zapnite. Bezpečnostné vypnutie je tým opäť aktivované na 30 minút.

6.3 Po použití

Žehlička na vlasy sa dá vypnúť len, keď je deaktivované blokovanie tlačidiel  .

1. Na vypnutie žehličky podržte zapínač/vypínač stlačený  tri sekundy. Na LED displeji  žehličky sa zobrazí nápis „OFF“.
2. Žehličku na vlasy položte na nehorľavú podložku.
3. Po každom použití vyťahnite zástrčku zo zásuvky.
4. Nechajte prístroj vychladnúť.
5. Sieťový kábel  neomotávajte okolo prístroja!
6. Prístroj uchovajte na suchom mieste nedostupnom pre deti.
7. Žehličku na vlasy zablokujte na zaistení  presunutím spínača do polohy .
8. Prístroj je možné zavesiť za závesné oko  na háčik.

7. ČISTENIE A STAROSTLIVOSŤ

Čistenie

Výstraha

- Nebezpečenstvo zásahu elektrickým prúdom! Pred čistením vždy odpojte sieťovú zástrčku zo zásuvky.
- Nebezpečenstvo zásahu elektrickým prúdom! Dbajte na to, aby sa do vnútra prístroja nedostala žiadna voda!
- Nebezpečenstvo požiaru! Prístroj nečistite tekutinami!

i Upozornenie

- Váš prístroj nevyžaduje údržbu.
- Prístroj chráňte pred prachom, nečistotami a vlhkosťou.
- Prístroj neumývajte v umývačke riadu!
- Nepoužívajte žiadne ostré, špicaté, abrazívne, žieravé čistiace prostriedky alebo tvrdé kefy!
- Kryt žehličky na vlasy a vyhrievacie platne [1] je možné vyčistiť pomocou mäkkej utierky navlhčenej v teplej vode.

8. LIKVIDÁCIA

V záujme ochrany životného prostredia sa prístroj po skončení svojej životnosti nesmie likvidovať s komunálnym odpadom. Likvidácia sa môže vykonať prostredníctvom príslušných zberných vo vašej krajine.

Prístroj zlikvidujte v súlade so smernicou o odpadoch z elektrických a elektronických zariadení – WEEE (Waste Electrical and Electronic Equipment).

V prípade otázok sa obráťte na miestny úrad zodpovedný za likvidáciu.



9. TECHNICKÉ ÚDAJE

Hmotnosť	cca 345 g
Zdroj napätia	100 – 240 V~, 50-60 Hz
Príkon	42 – 52 W
Trieda ochrany	II
Okolité podmienky	Povolené len pre vnútorné priestory
Prípustný rozsah teplôt	-10 až +40 °C

Technické zmeny vyhradené

10. ZÁRUKA

Bližšie informácie o záruke a záručných podmienkach nájdete v priloženom záručnom liste.

