

ET-16680 Series L15180 Series

Uživatelská příručka

Tisk

Kopírování

Skenování

Faxování

Údržba tiskárny

Řešení problémů

Obsah

Průvodce k této příručce

Úvod k příručkám.	7
Vyhledávání informací.	7
Tisk pouze stránek, které potřebujete.	8
O této příručce.	8
Označení a symboly.	8
Poznámky ke snímkům obrazovky a ilustracím.	9
Odkazy na operační systémy.	9
Ochranné známky.	10
Autorská práva.	11

Důležité pokyny

Bezpečnostní pokyny.	14
Bezpečnostní pokyny pro inkoust.	15
Varování a důležité informace o tiskárně.	15
Důležité informace a varování pro nastavení tiskárny.	15
Důležité informace a varování pro používání tiskárny.	16
Varování a důležité informace o používání dotykového displeje.	16
Varování a důležité informace o používání tiskárny s bezdrátovým připojením.	16
Důležité informace a varování pro převážení nebo skladování tiskárny.	17
Ochrana osobních informací.	17

Názvy dílů a funkcí

Přední strana.	19
Uvnitř.	21
Zadní část.	22

Průvodce ovládacím panelem

Ovládací panel.	24
Konfigurace domovské obrazovky.	25
Průvodce ikonou sítě.	26
Konfigurace obrazovky nabídek.	27
Konfigurace obrazovky Job/Status.	28
Podržení úlohy.	28
Zadávání znaků.	29
Zobrazení animací.	29

Vkládání papíru

Pokyny k manipulaci s papírem.	32
Nastavení velikosti a typu papíru.	32
Seznam typů papíru.	33
Vkládání papíru.	33
Vkládání děrovaného papíru.	34
Vkládání dlouhých papírů.	35

Vkládání předloh

Originály, které nejsou podporovány v ADF.	37
Automatické rozpoznání původní velikosti.	37
Vkládání předloh.	38

Vložení a vyjmutí paměťového zařízení

Vložení externího USB zařízení.	41
Vyjmutí externího zařízení USB.	41
Sdílení dat na paměťovém zařízení.	41

Tisk

Tisk dokumentů.	44
Tisk z počítače — Windows.	44
Tisk dokumentu pomocí ovladače tiskárny PostScript (Windows).	68
Tisk z počítače — Mac OS.	72
Tisk pomocí ovladače tiskárny PostScript v systému Mac OS.	80
Tisk dokumentů z chytrých zařízení (iOS).	84
Tisk dokumentů z chytrých zařízení (Android).	85
Tisk na obálky.	86
Tisk na obálky z počítače (Windows).	86
Tisk na obálky z počítače (Mac OS).	87
Tisk fotografií.	87
Tisk souborů JPEG z paměťového zařízení.	87
Tisk souborů TIFF z paměťového zařízení.	88
Tisk webových stránek.	90
Tisk webových stránek z počítače.	90
Tisk webových stránek z chytrých zařízení.	90
Tisk pomocí služby Cloud Service.	91
Registrace služby Epson Connect z ovládacího panelu.	91

Kopírování

Dostupné metody kopírování.	94
Kopírování předloh.	94
Kopírování na obou stranách.	95
Kopírování se zvětšením nebo zmenšením.	95
Kopírování více předloh na jeden list.	96
Kopírování podle pořadí stránek.	97
Kopírování originálů v dobré kvalitě.	97
Kopírování ID karty.	98
Kopírování knih.	98
Základní možnosti nabídky pro kopírování.	99
Barev. režim:.	99
Hustota:.	99
Nastavení papíru:.	99
Zmenš./zvětš:.	99
Typ originálu:.	100
Oboustranně:.	100
Pokročilé možnosti nabídky pro kopírování.	100
Rozvržení:.	100
Pův vel:.	100
Dokončování:.	100
Orig různých velikostí:.	101
Orientace originálu:.	101
Kniha →2str:.	101
Kvalita obrazu:.	101
Okraj vazby:.	102
Přízpůsobit papíru:.	102
Odstranit stín:.	102
Odstr. děr:.	102
Kopie ID karty:.	102

Skenování

Dostupné metody skenování.	104
Skenování originálů do síťové složky.	104
Možnosti nabídky místa určení pro skenování do složky.	105
Možnosti nabídky skenování pro skenování do složky.	106
Skenování originálů do e-mailu.	107
Možnosti nabídky příjemců pro skenování do e-mailu.	108
Možnosti nabídky skenování pro skenování do e-mailu.	108
Skenování předloh do počítače.	111
Skenování předloh do paměťového zařízení.	112
Základní možnosti nabídky pro skenování do paměťového zařízení.	112
Pokročilé možnosti nabídky pro skenování do paměťového zařízení.	113

Skenování originálů do cloudu.	114
Základní možnosti nabídky pro skenování do cloudu.	114
Pokročilé možnosti nabídky pro skenování do cloudu.	115
Skenování s použitím WSD.	116
Nastavení portu WSD.	116
Skenování předloh do chytrého zařízení.	118

Faxování

Před použitím funkcí faxu.	120
Přehled funkcí faxu u této tiskárny.	120
Funkce: odesílání faxů.	120
Funkce: přijímání faxů.	121
Funkce: PC-FAX odesílání/přijímání (Windows/Mac OS).	122
Funkce: Různé faxové zprávy.	123
Funkce: stav nebo protokoly pro faxové úlohy.	123
Funkce: Fax. schránka.	124
Funkce: Zabezpečení při odesílání a přijímání faxů.	124
Funkce: Další užitečné funkce.	124
Posílání faxů pomocí tiskárny.	125
Výběr příjemců.	125
Různé způsoby posílání faxů.	126
Přijímání faxů v tiskárně.	133
Příjem příchozích faxů.	133
Příjem faxů pomocí telefonního hovoru.	134
Ukládání a předávání přijatých faxů.	136
Zobrazení přijatých faxů na LCD obrazovce tiskárny.	137
Možnosti nabídky pro faxování.	138
Příjemce.	138
Nastavení faxu.	138
Další.	141
Možnosti nabídky pro volbu Fax. schránka.	142
Dor. poš./ Důvěrné.	142
Uložené dokumenty:.	144
Odesl. na výz./BBS.	145
Kontrola stavu nebo protokolů faxových úloh.	149
Zobrazení informací, když přijaté faxy nejsou zpracované (nepřečtené, nevytištěné, neuložené, nepřeprávané).	149
Kontrola probíhajících faxových úloh.	150
Kontrola historie faxových úloh.	150
Opakovaný tisk přijatých dokumentů.	151
Posílání faxu z počítače.	151
Odesílání dokumentů vytvořených pomocí aplikace (systém Windows).	152

Odesílání dokumentů vytvořených pomocí aplikace (systém Mac OS)	154
Přijímání faxů v počítači.	155
Kontrola nových faxů (Windows).	156
Kontrola nových faxů (Mac OS).	157
Zrušení funkce ukládání příchozích faxů do počítače.	158

Údržba tiskárny

Kontrola stavu spotřebního materiálu.	160
Zlepšení kvality tisku, kopírování, skenování a faxu.	160
Nastavení kvality tisku.	160
Kontrola a čištění tiskové hlavy.	161
Spuštění funkce Výkonné čištění.	163
Zabránění ucpání trysek.	164
Nastavení tiskové hlavy.	164
Čištění dráhy papíru v případě rozmazávání inkoustu.	165
Čištění skla skeneru a podložky pod dokumenty.	165
Čištění podavače ADF.	167
Čištění průsvitné fólie.	169
Čištění tiskárny.	171
Odstraňování rozlitého inkoustu.	172
Kontrola celkového počtu stran vytištěných v tiskárně.	172
Úspora energie.	173
Úspora energie (ovládací panel).	173
Samostatná instalace nebo odinstalování aplikací.	173
Samostatná instalace aplikací.	173
Instalace ovladače tiskárny PostScript.	176
Přidání tiskárny (pouze pro Mac OS).	177
Odinstalace aplikací.	177
Aktualizace aplikací a firmwaru.	179
Přeprava a skladování tiskárny.	181

Řešení problémů

Tiskárna nefunguje podle očekávání.	188
Tiskárna se nezapne nebo nevypne.	188
Napájení se automaticky vypne.	188
Papír není podáván správně.	188
Nelze tisknout.	193
Nelze spustit skenování.	211
Nelze odesílat nebo přijímat faxy.	223
Chybový kód se zobrazí ve stavové nabídce.	238
Nelze provozovat tiskárnu jako očekávanou.	243
Zpráva se zobrazí na LCD obrazovce.	248

Papír se zasekl.	250
Zabránění uvíznutí papíru.	250
Je čas doplnit inkoust.	251
Pokyny k manipulaci s nádobkami s inkoustem	251
Doplnění nádržek s inkoustem.	252
Nyní je čas vyměnit krabici údržby.	256
Pokyny pro manipulaci s krabicí údržby.	256
Výměna krabice údržby.	256
Kvalita tisku, kopírování, skenování a faxování je nízká.	258
Kvalita tisku je nízká.	258
Kvalita kopie je nízká.	267
Problémy s naskenovaným obrazem.	274
Nedostatečná kvalita odeslaného faxu.	277
Kvalita přijatého faxu je slabá.	279
Problém nelze odstranit.	279
Problémy s tiskem nebo kopírováním nelze vyřešit.	279

Přidání nebo výměna počítače nebo zařízení

Připojení k tiskárně, která byla připojena k síti.	282
Použití síťové tiskárny z druhého počítače.	282
Použití síťové tiskárny z chytrého zařízení.	283
Opětovné nastavení síťového připojení.	283
Při výměně bezdrátového směrovače.	283
Při výměně počítače.	284
Změna způsobu připojení k počítači.	285
Nastavování sítě Wi-Fi z ovládacího panelu.	286
Přímé připojení chytrého zařízení a tiskárny (Wi-Fi Direct).	289
O připojení Wi-Fi Direct.	289
Připojení k zařízení iPhone, iPad nebo iPod touch pomocí funkce Wi-Fi Direct.	289
Připojení k zařízením Android s použitím Wi-Fi Direct.	292
Připojení k zařízením jiným než iOS a Android s použitím Wi-Fi Direct.	294
Odpojení připojení Wi-Fi Direct (jednoduchý přístupový bod).	296
Změna nastavení Wi-Fi Direct (jednoduchý přístupový bod), například SSID.	297
Kontrola stavu síťového připojení.	298
Kontrola stavu síťového připojení z ovládacího panelu.	298
Tisk zprávy o připojení sítě.	299
Tisk stavového listu sítě.	305
Kontrola sítě počítače (pouze Windows).	305

Informace o výrobku

Informace o papíru.	308
Dostupný papír a kapacita.	308
Nedostupné typy papíru.	313
Informace o spotřebním materiálu.	313
Kódy nádobek s inkoustem.	313
Kód údržbové sady.	314
Informace o softwaru.	314
Software pro tisk.	314
Software pro skenování.	320
Software pro odesílání faxů.	320
Software pro vytváření balíčků.	321
Software pro vytvoření nastavení nebo správu zařízení.	322
Software pro aktualizaci.	324
Seznam nabídek nastavení.	325
Obecná nastavení.	325
Počítadlo tisku.	348
Stav spotřebního mat..	348
Údržba.	349
Jazyk/Language.	350
Stav tiskárny/tisk.	350
Správa Kontaktů.	351
Nastavení uživatele.	351
Stav ověřovacího zařízení.	351
Informace Epson Open Platform.	352
Technické údaje produktu.	352
Specifikace tiskárny.	352
Specifikace skeneru.	353
ADF specifikace.	354
Použití portu pro tiskárnu.	354
Specifikace rozhraní.	356
Specifikace faxu.	356
Specifikace sítě.	357
Kompatibilita s jazykem PostScript úroveň 3.	360
Podporované služby dalších poskytovatelů.	360
Specifikace paměťových zařízení.	360
Specifikace podporovaných dat.	361
Rozměry.	361
Elektrické specifikace.	361
Specifikace provozního prostředí.	362
Umístění instalace a volný prostor.	363
Požadavky na systém.	364
Specifikace písma.	364
Dostupná písma pro jazyk PostScript.	364
Dostupná písma pro jazyk PCL (URW).	365
Seznam sad symbolů.	367
Informace o normách a předpisech.	370
Standardy a schválení.	370

Omezení týkající se kopírování.	371
---	-----

Informace správce

Připojení tiskárny k síti.	373
Před vytvořením síťového připojení.	373
Připojení k síti pomocí ovládacího panelu.	375
Nastavení pro používání tiskárny.	377
Používání funkcí tisku.	377
Nastavení funkce AirPrint.	384
Konfigurace poštovního serveru.	385
Nastavení sdílené síťové složky.	388
Zpřístupnění kontaktů.	408
Příprava ke skenování.	418
Zpřístupnění faxových funkcí.	420
Provádění nastavení základních operací pro tiskárnu.	436
Problémy při vytváření nastavení.	439
Správa tiskárny.	441
Úvod do funkcí zabezpečení produktu.	441
Nastavení správce.	442
Omezování dostupných funkcí.	451
Deaktivace externího rozhraní.	453
Sledování vzdálené tiskárny.	454
Záloha nastavení.	456
Rozšířené nastavení zabezpečení.	458
Nastavení zabezpečení a prevence nebezpečí.	458
Řízení pomocí protokolů.	459
Používání digitálního certifikátu.	463
Komunikace SSL/TLS s tiskárnou.	469
Šifrovaná komunikace pomocí filtrování IPsec/IP.	470
Připojení tiskárny k síti IEEE802.1X.	482
Řešení problémů v rámci rozšířeného zabezpečení.	485
Používání funkce Epson Open Platform.	491

Kde najdete pomoc

Webové stránky technické podpory.	493
Kontaktování podpory společnosti Epson.	493
Než se obrátíte na společnost Epson.	493
Pomoc pro uživatele v Evropě.	493
Pomoc pro uživatele v Singapuru.	493
Pomoc pro uživatele v Thajsku.	494
Pomoc pro uživatele ve Vietnamu.	494
Pomoc pro uživatele v Indonésii.	494
Pomoc pro uživatele v Malajsii.	497
Pomoc pro uživatele v Indii.	498
Pomoc pro uživatele na Filipínách.	498

Průvodce k této příručce

Úvod k příručkám.	7
Vyhledávání informací.	7
Tisk pouze stránek, které potřebujete.	8
O této příručce.	8
Ochranné známky.	10
Autorská práva.	11

Úvod k příručkám

S vaší tiskárnou Epson jsou dodávány následující příručky. Kromě příruček vám poskytnou nápovědu také informace uvedené přímo na tiskárně nebo v softwarových aplikacích Epson.

- ❑ **Důležité bezpečnostní pokyny (tištěná příručka)**
Poskytuje pokyny pro zajištění bezpečného používání této tiskárny.
- ❑ **Začínáme (tištěná příručka)**
Poskytuje informace o nastavení tiskárny a instalaci softwaru.
- ❑ **Uživatelská příručka (digitální příručka)**
Tato příručka. Tato příručka je k dispozici ve formátu PDF a ve formě webové příručky. Obsahuje souhrnné informace a pokyny k používání tiskárny, síťovému nastavení (pokud tiskárnu používáte v síti) a řešení problémů.

Nejnovější verze výše uvedených příruček lze získat následujícími způsoby.

- ❑ **Tištěná příručka**
Navštivte webové stránky evropské podpory Epson na adrese <http://www.epson.eu/support> nebo webové stránky celosvětové podpory Epson na adrese <http://support.epson.net/>.
- ❑ **Digitální příručka**
Chcete-li zobrazit webovou příručku, navštivte následující web, zadejte název produktu a přejděte na **Podpora**.
<http://epson.sn>

Vyhledávání informací

V této příručce ve formátu PDF můžete vyhledat požadované informace podle klíčových slov nebo přejít přímo na určité části pomocí záložek. V této části je vysvětleno, jak používat příručku ve formátu PDF otevřenou v aplikaci Adobe Acrobat Reader DC v počítači.

Vyhledávání pomocí klíčových slov

Klikněte na možnost **Úpravy > Rozšířené hledání**. Do okna hledání zadejte klíčové slovo (text) s požadovanými informacemi a poté klikněte na tlačítko **Hledat**. Zobrazí se seznam výsledků. Kliknutím na některý ze zobrazených výsledků přejdete na příslušnou stránku.

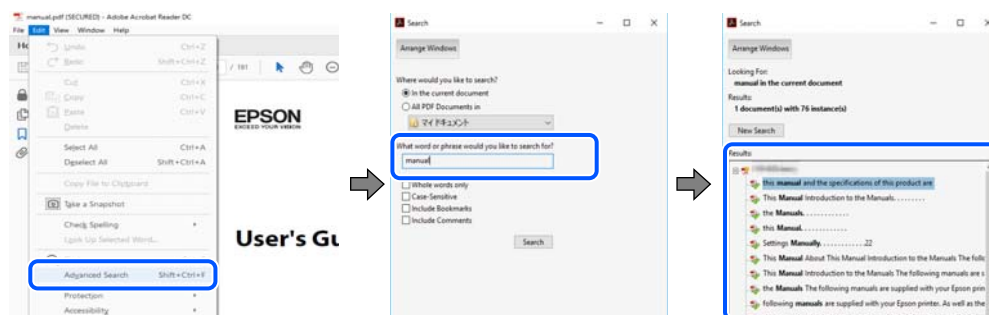

Přechod na stránku přímo ze záložek

Kliknutím na název přejdete přímo na příslušnou stránku. Kliknutím na symbol + nebo > zobrazíte názvy nižších úrovní dané části. Chcete-li se vrátit na předchozí stránku, stiskněte na klávesnici následující zkratku.

- Windows: podržte klávesu **Alt** a poté stiskněte klávesu se symbolem ←.
- Mac OS: podržte klávesu **Command** a poté stiskněte klávesu se symbolem ←.

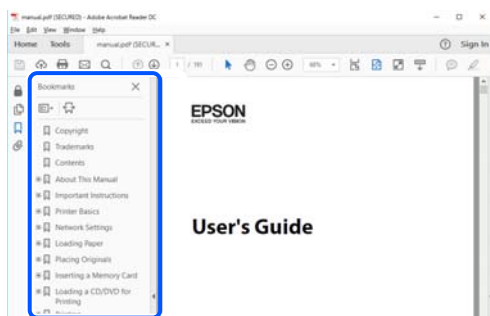

Tisk pouze stránek, které potřebujete

Můžete si také vybrat a vytisknout pouze stránky, které potřebujete. V nabídce **Soubor** klikněte na možnost **Tisknout** a v poli **Stránky** v nabídce **Tisknuté stránky** vyberte stránky, které chcete vytisknout.

- Chcete-li zadat rozsah stránek, zadejte počáteční a koncovou stránku a oddělte je spojovníkem.
Příklad: 20-25
- Chcete-li zadat stránky, které nejsou součástí žádného rozsahu, oddělte je čárkami.
Příklad: 5, 10, 15

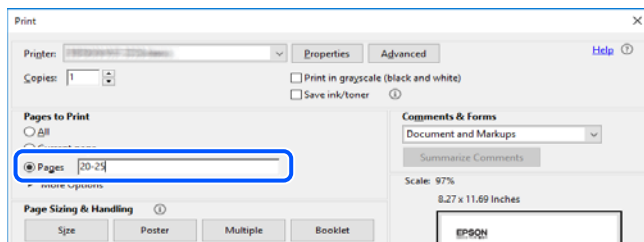

O této příručce

Tato část vysvětluje význam značek a symbolů, poznámky k popisům a informace o odkazech na operační systémy použité v této příručce.

Označení a symboly



Upozornění:

Pokyny je nutné pečlivě dodržovat, aby nedošlo ke zranění.



Důležité:

Pokyny je nutné respektovat, aby nedošlo k poškození zařízení.

Poznámka:

Poskytuje doplňkové a referenční informace.

Související informace

➔ Odkazy na související části.

Poznámky ke snímkům obrazovky a ilustracím

- Snímky obrazovky ovladače tiskárny pocházejí ze systému Windows 10 nebo macOS High Sierra. Obsah zobrazený na snímcích obrazovek se liší v závislosti na konkrétním modelu a situaci.
- Ilustrace použité v této příručce jsou pouze příklady. I když zde mohou existovat nepatrné rozdíly v závislosti na modelu, způsob provozu je stejný.
- Některé položky menu na LCD displeji se liší v závislosti na modelu a nastavení.
- Pomocí příslušné aplikace můžete načíst kód QR.
- Položky nastavení na obrazovce konfigurace webu se liší v závislosti na modelu a prostředí nastavení.

Odkazy na operační systémy

Windows

Termíny jako například „Windows 10“, „Windows 8.1“, „Windows 8“, „Windows 7“, „Windows Vista“, „Windows XP“, „Windows Server 2019“, „Windows Server 2016“, „Windows Server 2012 R2“, „Windows Server 2012“, „Windows Server 2008 R2“, „Windows Server 2008“, „Windows Server 2003 R2“ a „Windows Server 2003“ uvedené v této příručce odkazují na následující operační systémy. Kromě toho je použit termín „Windows“ jako odkaz na všechny verze.

- Operační systém Microsoft® Windows® 10
- Operační systém Microsoft® Windows® 8.1
- Operační systém Microsoft® Windows® 8
- Operační systém Microsoft® Windows® 7
- Operační systém Microsoft® Windows Vista®
- Operační systém Microsoft® Windows® XP
- Operační systém Microsoft® Windows® XP Professional x64 Edition
- Operační systém Microsoft® Windows Server® 2019
- Operační systém Microsoft® Windows Server® 2016
- Operační systém Microsoft® Windows Server® 2012 R2
- Operační systém Microsoft® Windows Server® 2012
- Operační systém Microsoft® Windows Server® 2008 R2
- Operační systém Microsoft® Windows Server® 2008
- Operační systém Microsoft® Windows Server® 2003 R2
- Operační systém Microsoft® Windows Server® 2003

Mac OS

V této příručce odkazuje termín „Mac OS“ na operační systém Mac OS X 10.6.8, mac OS 11 nebo novější.

Ochranné známky

❑ EPSON® je registrovaná ochranná známka a EPSON EXCEED YOUR VISION nebo EXCEED YOUR VISION jsou ochranné známky společnosti Seiko Epson Corporation.

❑ Epson Scan 2 software is based in part on the work of the Independent JPEG Group.

❑ libtiff

Copyright © 1988-1997 Sam Leffler

Copyright © 1991-1997 Silicon Graphics, Inc.

Permission to use, copy, modify, distribute, and sell this software and its documentation for any purpose is hereby granted without fee, provided that (i) the above copyright notices and this permission notice appear in all copies of the software and related documentation, and (ii) the names of Sam Leffler and Silicon Graphics may not be used in any advertising or publicity relating to the software without the specific, prior written permission of Sam Leffler and Silicon Graphics.

THE SOFTWARE IS PROVIDED "AS-IS" AND WITHOUT WARRANTY OF ANY KIND, EXPRESS, IMPLIED OR OTHERWISE, INCLUDING WITHOUT LIMITATION, ANY WARRANTY OF MERCHANTABILITY OR FITNESS FOR A PARTICULAR PURPOSE.

IN NO EVENT SHALL SAM LEFFLER OR SILICON GRAPHICS BE LIABLE FOR ANY SPECIAL, INCIDENTAL, INDIRECT OR CONSEQUENTIAL DAMAGES OF ANY KIND, OR ANY DAMAGES WHATSOEVER RESULTING FROM LOSS OF USE, DATA OR PROFITS, WHETHER OR NOT ADVISED OF THE POSSIBILITY OF DAMAGE, AND ON ANY THEORY OF LIABILITY, ARISING OUT OF OR IN CONNECTION WITH THE USE OR PERFORMANCE OF THIS SOFTWARE.

❑ QR Code is a registered trademark of DENSO WAVE INCORPORATED in Japan and other countries.

❑ Microsoft®, Windows®, Windows Server®, and Windows Vista® are registered trademarks of Microsoft Corporation.

❑ Apple, Mac, macOS, OS X, Bonjour, ColorSync, Safari, AirPrint, iPad, iPhone, iPod touch, iTunes, and iBeacon are trademarks of Apple Inc., registered in the U.S. and other countries.

❑ Use of the Works with Apple badge means that an accessory has been designed to work specifically with the technology identified in the badge and has been certified by the developer to meet Apple performance standards.

❑ Chrome, Google Play, and Android are trademarks of Google LLC.

❑ Adobe, Acrobat, Photoshop, PostScript®3™, and Reader are either registered trademarks or trademarks of Adobe in the United States and/or other countries.

❑ Albertus, Arial, Coronet, Gill Sans, Joanna and Times New Roman are trademarks of The Monotype Corporation registered in the United States Patent and Trademark Office and may be registered in certain jurisdictions.

❑ ITC Avant Garde Gothic, ITC Bookman, Lubalin Graph, Mona Lisa, ITC Symbol, Zapf Chancery and Zapf Dingbats are trademarks of International Typeface Corporation registered in the U.S. Patent and Trademark Office and may be registered in certain other jurisdictions.

❑ Clarendon, Eurostile and New Century Schoolbook are trademarks of Linotype GmbH registered in the U.S. Patent and Trademark Office and may be registered in certain other jurisdictions.

❑ Wingdings is a registered trademark of Microsoft Corporation in the United States and other countries.

- CG Omega, CG Times, Garamond Antiqua, Garamond Halbfett, Garamond Kursiv, Garamond Halbfett Kursiv are trademarks of Monotype Imaging, Inc. and may be registered in certain jurisdictions.
- Antique Olive is a trademark of M. Olive.
- Marigold and Oxford are trademarks of AlphaOmega Typography.
- Helvetica, Optima, Palatino, Times and Univers are trademarks of Linotype Corp. registered in the U.S. Patent and Trademark Office and may be registered in certain other jurisdictions in the name of Linotype Corp. or its licensee Linotype GmbH.
- ITC Avant Garde Gothic, Bookman, Zapf Chancery and Zapf Dingbats are trademarks of International Typeface Corporation registered in the United States Patent and Trademark Office and may be registered in certain jurisdictions.
- PCL is the registered trademark of Hewlett-Packard Company.
- microSDHC Logo is a trademark of SD-3C, LLC.
Poznámka: Karta microSDHC je vestavěná v produktu a není možné ji vyjmout.



- Firefox is a trademark of the Mozilla Foundation in the U.S. and other countries.
- HP and HP LaserJet are registered trademarks of the Hewlett-Packard Company.
- Mopria® and the Mopria® Logo are registered and/or unregistered trademarks and service marks of Mopria Alliance, Inc. in the United States and other countries. Unauthorized use is strictly prohibited.
- Obecná poznámka: Další zde použité názvy produktů slouží pouze k identifikačním účelům a mohou být ochrannými známkami příslušných vlastníků. Společnost Epson se vzdává všech práv na tyto značky.

Autorská práva

Žádná část této publikace nesmí být reprodukována, ukládána do archivačních systémů ani přenášena jakoukoli formou, ať už elektronickou, mechanickou, fotokopírováním, nahráváním apod., bez předchozího písemného souhlasu společnosti Seiko Epson Corporation. S ohledem na používání zde uvedených informací se nepředpokládá spolehlivost na úrovni patentů. Zároveň se nepředpokládá jakákoli odpovědnost za škody způsobené používáním zde obsažených informací. Zde uvedené informace jsou určeny pouze pro použití v kombinaci s produkty Epson. Společnost Epson není odpovědná za jakékoli použití informací vzhledem k jiným produktům.

Společnost Seiko Epson Corporation ani její přidružené společnosti nenesou odpovědnost vůči kupujícímu nebo třetí straně v případě poškození, ztráty, nákladů nebo výdajů vzniklých na straně kupujícího nebo třetí strany z důvodu nehody, nesprávného použití nebo zneužití produktu, neoprávněných modifikací, oprav nebo úprav produktu, nebo (s výjimkou USA) z důvodu nedodržení striktních instrukcí k údržbě a provozních pokynů společnosti Seiko Epson Corporation.

Společnost Seiko Epson Corporation ani její přidružené společnosti nenesou odpovědnost za škody a potíže, které vzniknou v důsledku použití jiných doplňků nebo spotřebního materiálu, než jsou Originální produkty Epson nebo Schválené produkty Epson společnosti Seiko Epson Corporation.

Společnost Seiko Epson Corporation nese odpovědnost za škody způsobené elektromagnetickým rušením, vznikajícím v důsledku používání kabelů rozhraní, které nejsou Schválenými produkty Epson společnosti Seiko Epson Corporation.

Obsah této příručky a specifikace tohoto produktu mohou být bez předchozího upozornění změněny.

Důležité pokyny

Bezpečnostní pokyny. 14

Varování a důležité informace o tiskárně. 15

Ochrana osobních informací. 17

Bezpečnostní pokyny

Přečtěte si a dodržujte tyto pokyny, pomocí kterých zajistíte bezpečné používání tiskárny. Tento návod uchovejte pro budoucí použití. Kromě toho respektujte všechna varování a pokyny uvedené na tiskárně.

- ❑ Některé ze symbolů použité na této tiskárně mají zajistit bezpečnost a řádné používání tiskárny. Navštivte následující web, na kterém jsou popsány významy těchto symbolů.

<http://support.epson.net/symbols>

- ❑ Používejte výhradně napájecí kabel dodaný s tiskárnou. Nepoužívejte ho pro jiná zařízení. Použití jiného než dodaného napájecího kabelu s touto tiskárnou nebo použití dodaného napájecího kabelu s jiným zařízením může způsobit požár nebo úraz elektrickým proudem.
- ❑ Zkontrolujte, zda kabel pro napájení střídavým proudem odpovídá místním bezpečnostním předpisům.
- ❑ Kromě konkrétních situací popsanych v příručkách k tiskárně se za žádných okolností sami nepokoušejte o demontáž, úpravy nebo opravy napájecího kabelu, zástrčky, tiskárny, skeneru nebo doplňků.
- ❑ V následujících případech odpojte tiskárnu od elektrické sítě a předejte ji kvalifikovanému servisnímu technikovi:
Napájecí kabel nebo zástrčka je poškozena; do tiskárny pronikla kapalina; tiskárna upadla nebo byla poškozena její skříň, tiskárna nefunguje normálně nebo vykazuje výraznou změnu funkčnosti. Nenastavujte ovládací prvky, které nejsou popsány v pokynech k obsluze.
- ❑ Tiskárnu umístěte v blízkosti elektrické zásuvky, kde lze snadno vytáhnout napájecí kabel.
- ❑ Tiskárnu neumísťujte ani neskladujte venku, v silně znečištěném nebo prašném prostředí, v blízkosti vody, tepelných zdrojů ani na místech vystaveným otřesům, vibracím, vysokým teplotám nebo vlhkosti.
- ❑ Dbejte na to, aby se na tiskárnu nevylila kapalina, a nemanipulujte s ní mokřýma rukama.
- ❑ Udržujte minimální vzdálenost tiskárny od kardiostimulátorů 22 cm. Rádiové vlny vysílané tiskárnou mohou nepříznivě ovlivnit činnost kardiostimulátorů.
- ❑ Při poškození LCD obrazovky kontaktujte prodejce. Pokud se vám roztok tekutých krystalů dostane na ruce, důkladně si je umyjte mýdlem a vodou. Pokud vám roztok tekutých krystalů vnikne do očí, okamžitě je vypláchněte vodou. Pokud máte obtíže nebo problémy se zrakem i po důkladném vypláchnutí očí, navštivte ihned lékaře.
- ❑ Nepoužívejte telefon během bouřky. V takovém případě hrozí určité nebezpečí úrazu elektrickým proudem způsobeným bleskem.
- ❑ V případě úniku plynu nepoužívejte k ohlášení této situace telefon nacházející se v blízkosti místa úniku.
- ❑ Tiskárna je těžká, proto by ji měli zdvihát a přenášet nejméně dva lidé. Při zdvihání tiskárny doporučujeme zaujmout pozice jako na obrázku.

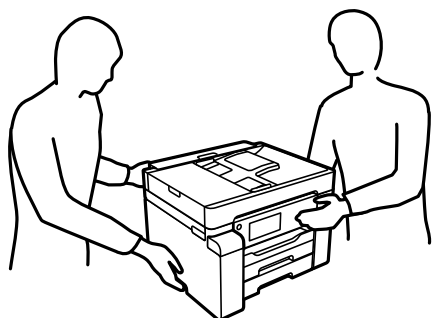

Bezpečnostní pokyny pro inkoust

- Dávejte pozor, abyste se při manipulaci s nádržkami na inkoust nedotkli inkoustu, víček nádržek s inkoustem a otevřených nádobek s inkoustem nebo víček nádobek s inkoustem.
 - Pokud si pokožku znečistíte inkoustem, důkladně umyjte příslušné místo mýdlem a vodou.
 - Dostane-li se vám inkoust do očí, vypláchněte je ihned vodou. Pokud máte obtíže nebo problémy se zrakem i po důkladném vypláchnutí očí, navštivte ihned lékaře.
 - Pokud vám inkoust vnikne do úst, okamžitě vyhledejte lékaře.
- Údržbovou kazetu nerozebírejte. Inkoust by se vám mohl dostat do očí nebo na pokožku.
- S nádobkou s inkoustem příliš netřeste, ani ji nevystavujte silným nárazům, protože by z ní mohl uniknout inkoust.
- Nádobky s inkoustem a krabici údržby uložte mimo dosah dětí. Nedovolte, aby děti z nádobek s inkoustem pily.

Varování a důležité informace o tiskárně

Pozorně si přečtěte tyto pokyny a řiďte se jimi, aby nedošlo k poškození tiskárny nebo škodám na majetku. Tuto příručku si uložte pro pozdější použití.

Důležité informace a varování pro nastavení tiskárny



- Neblokujte ani nezakrývejte ventilační a jiné otvory tiskárny.
- Používejte pouze typ napájecího zdroje, který je vyznačen na štítku tiskárny.
- Nepoužívejte zásuvky zapojené v okruhu, ve kterém jsou zapojeny kopírky nebo klimatizační systémy, které se pravidelně zapínají a vypínají.
- Nepoužívejte elektrické zásuvky ovládané pomocí nástěnných spínačů nebo automatických vypínačů.
- Nevystavujte žádnou ze součástí počítačového systému působení případných zdrojů elektromagnetického rušení, například reproduktorů nebo základnových jednotek bezdrátových telefonů.
- Napájecí kabely je třeba chránit proti odření, proříznutí, zkroucení a zauzlení a jiným způsobům poškození. Nepokládejte na napájecí kabel ani na adaptér žádné předměty. Na napájecí kabel se nesmí šlapat ani přes něj přejíždět. Obzvláště dbejte na to, aby napájecí kabely nebyly na koncích a v místech vstupu do transformátoru a výstupu z transformátoru zkrouceny.
- Jestliže tiskárnu napájíte prodlužovacím kabelem, zkontrolujte, zda celkový odběr všech zařízení zapojených přes prodlužovací kabel nepřesahuje povolenou hodnotu proudu pro tento kabel. Zkontrolujte také, zda celkový odběr všech zařízení zapojených do elektrické zásuvky nepřekračuje maximální hodnotu proudu této zásuvky.
- Chcete-li tiskárnu používat v Německu, musí být instalace v budově chráněna 10 nebo 16ampérovými jističi, aby byla zajištěna odpovídající ochrana před zkratem a výrobek byl dostatečně chráněn.
- Při připojování tiskárny k počítači či jinému zařízení pomocí kabelu dbejte na správné zapojení konektorů. Každý konektor lze zapojit jen jedním způsobem. Pokud konektor připojíte s nesprávnou orientací, mohlo by dojít k poškození propojených zařízení.
- Umístěte tiskárnu na rovný pevný povrch, který na všech stranách přesahuje její základnu. Pokud bude nakloněna nebo postavena našikmo, nebude tiskárna pracovat správně.
- Prostor ponechejte také nad tiskárnou, aby bylo možné zcela zvednout její horní kryt.
- Před tiskárnou ponechejte dostatek volného místa k vysunutí celého papíru.

- ❑ Nedávejte tiskárnu na místa vystavená náhlým změnám teploty a vlhkosti. Také nevystavujte výrobek přímému slunečnímu světlu, silnému světlu nebo tepelným zdrojům.

Související informace

- ➔ „Umístění instalace a volný prostor“ na str. 363

Důležité informace a varování pro používání tiskárny

- ❑ Nezasouvejte do otvorů v tiskárně žádné předměty.
- ❑ Během tisku nedávejte do tiskárny ruce.
- ❑ Nedotýkejte se plochého bílého kabelu a hadiček s inkoustem uvnitř tiskárny.
- ❑ Uvnitř ani v blízkosti tiskárny nepoužívejte aerosolové čističe, které obsahují hořlavé plyny. Mohl by vzniknout požár.
- ❑ Neuposouvajte tiskovou hlavu, pokud k tomu nejste vyzváni, jinak byste mohli poškodit tiskárnu.
- ❑ Skener zavírejte opatrně, abyste si nepřiskřípli prsty.
- ❑ Při pokládání předloh netlačte na sklo skeneru příliš silně.
- ❑ Tiskárnu vždy vypínejte tlačítkem . Neodpojujte tiskárnu od zdroje napájení ani nevypínejte přívod proudu k zásuvce, dokud indikátor  nepřestane blikat.
- ❑ Pokud tiskárnu nebudete delší dobu používat, odpojte napájecí kabel od elektrické zásuvky.

Varování a důležité informace o používání dotykového displeje

- ❑ Na LCD obrazovce se může nacházet několik malých jasných nebo tmavých skvrn a kvůli svým vlastnostem může mít nerovnoměrný jas. To je normální a neznámá to, že by byl displej jakkoliv poškozen.
- ❑ K čištění používejte pouze suchý měkký hadřík. Nepoužívejte tekuté nebo chemické čisticí prostředky.
- ❑ Vnější kryt dotykového displeje může při velkém nárazu prasknout. Pokud se sklo roztříští nebo popraská, nedotýkejte se jej, nepokoušejte se odstranit rozbité kusy skla a obraťte se na prodejce.
- ❑ Dotykový displej ovládejte jemným dotykem prstu. Netiskněte silou a nepoužívejte nehty.
- ❑ Při používání dotykového displeje nepoužívejte ostré nebo špičaté předměty, například kuličková pera nebo ostré tužky.
- ❑ Kondenzace uvnitř dotykového displeje způsobená náhlými změnami teploty nebo vlhkosti může způsobit snížení výkonnosti.

Varování a důležité informace o používání tiskárny s bezdrátovým připojením

- ❑ Rádiové vlny vysílané touto tiskárnou mohou nepříznivě ovlivnit funkci elektronických lékařských přístrojů a způsobit jejich selhání. Při používání této tiskárny ve zdravotnických zařízeních nebo v blízkosti lékařských přístrojů dodržujte pokyny autorizovaného personálu zdravotnických zařízení a dodržujte veškerá varování a pokyny uvedené na lékařských přístrojích.

- Rádiové vlny vysílané touto tiskárnou mohou nepříznivě ovlivnit funkci automaticky řízených zařízení, jako jsou automatické dveře nebo požární poplachová zařízení a mohly by způsobit nehody v důsledku selhání. Při používání této tiskárny v blízkosti automaticky řízených zařízení dodržujte veškerá varování a pokyny uvedené na těchto zařízeních.

Důležité informace a varování pro převážení nebo skladování tiskárny

- Tiskárnu při skladování nebo přepravě neklopte, nestavte ji na bok ani ji nepřevracejte. Jinak by mohlo dojít k úniku inkoustu.
- Před přepravou tiskárny zkontrolujte, zda je přepravní zámek nastaven v uzamčené (přepravní) pozici a zda je tisková hlava ve výchozí pozici (na pravém konci).

Ochrana osobních informací

Když tiskárnu někomu předáváte nebo ji likvidujete, vymažte veškeré osobní informace uložené v paměti tiskárny pomocí možnosti **Nast. > Obecná nastavení > Správa systému > Obnovit výchozí nastavení > Vymazat všechna data a nast.** na ovládacím panelu. Také se ujistěte, že jste smazali veškerá data z interní paměti, pomocí volby **Nast. > Obecná nastavení > Správa systému > Smaz. data vnitř. pam. > Písmo PDL, makro, workspace** na ovládacím panelu.

Názvy dílů a funkcí

Přední strana.	19
Uvnitř.	21
Zadní část.	22

Přední strana

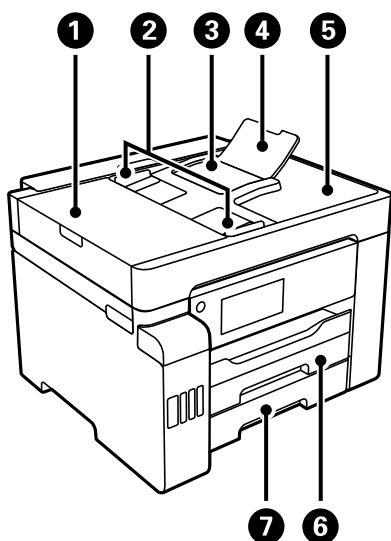

❶	Kryt ADF (automatického podavače dokumentů)	Otevřete při odstraňování uvízlých originálů v podavači ADF.
❷	Vodítko okrajů ADF	Slouží k podávání originálů přímo do tiskárny. Vodítko posuňte k okraji originálu.
❸	Vstupní zásobník ADF	Automaticky podává originály.
❹	Podpora dokumentů pro ADF	Podporuje originály větší než papír velikosti legal.
❺	Výstupní zásobník ADF	Shromažďuje originály vysunuté z podavače ADF.
❻	Kazeta na papír 1	Slouží k vkládání papíru.
❼	Kazeta na papír 2	

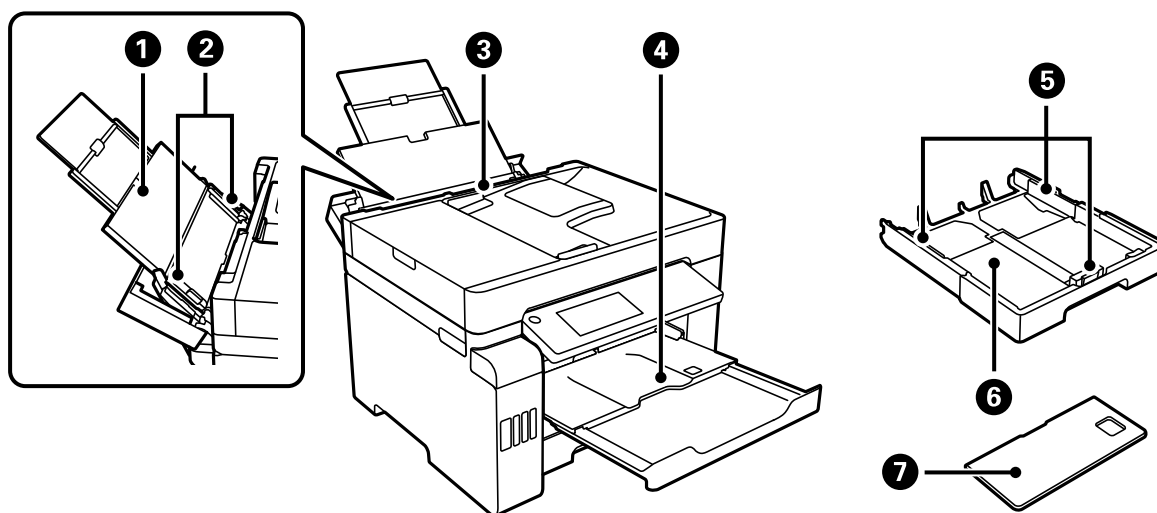

❶	Podpora papíru	Podepírá vložený papír.
---	----------------	-------------------------

2	Vodítko okrajů	Napomáhá tomu, aby byl papír do tiskárny podáván rovně. Vodítka posuňte k okrajům papíru.
3	Zásobník na papír	Vkládá všechny typy papírů podporované tiskárnou.
4	Výstupní zásobník	Drží vysunutý papír. Při zahájení tisku je tento zásobník automaticky vysunut k přizpůsobení velikosti papíru. Chcete-li zásobník zasunout, ručně jej zatlačte nebo na ovládacím panelu vyberte ikonu  .
5	Vodítko okrajů	Napomáhá tomu, aby byl papír do tiskárny podáván rovně. Vodítka posuňte k okrajům papíru.
6	Kazeta na papír	Slouží k vkládání papíru.
7	Kryt kazety na papír	Zabraňuje vniknutí cizích látek do kazety na papír. Tento kryt lze připevnit ke kazetě na papír 1 a 2. Připevněte ho k zakrytí kazety na papír, která je vysunuta k vložení většího papíru než A4. Když vložíte papír bez vysouvání kazety na papír, můžete připojit kryt na libovolné z kazet.

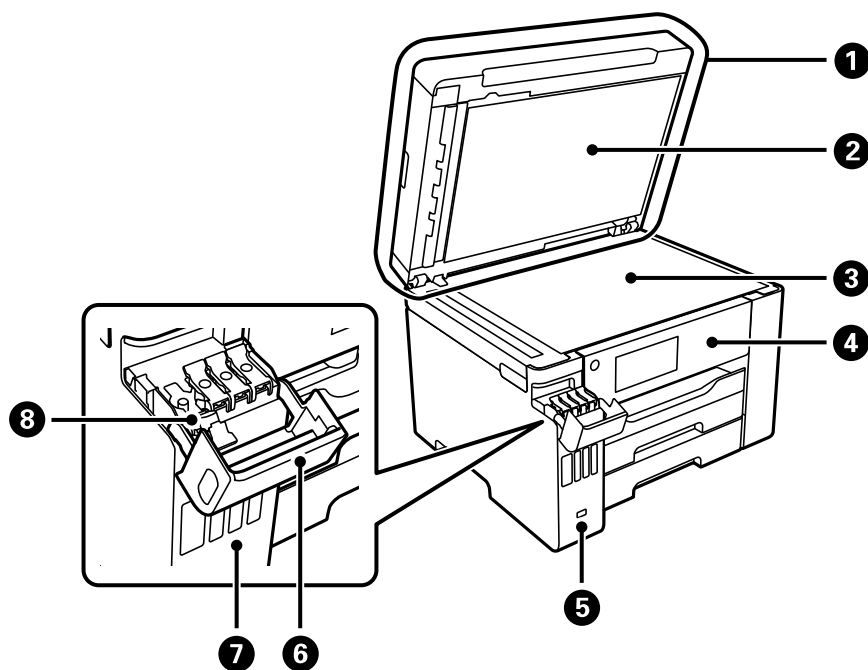

1	Kryt dokumentů	Zabraňuje vstupu vnějšího světla při skenování.
2	Podložka pod dokumenty	Uchytí originály tak, aby se nepohybovaly.
3	Sklo skeneru	Umístíte předlohy. Můžete ze umístit originály, které nejsou přiváděny z ADF, například obálky nebo silné knihy.
4	Ovládací panel	Slouží k nastavení tiskárny a k provedení dalších operací. Ovládací panel zobrazuje také stav tiskárny.
5	Port USB externího rozhraní	Slouží k připojení paměťových zařízení.
6	Kryt nádržky s inkoustem	Otevřete jej a doplňte nádržku s inkoustem.
7	Nádržka s inkoustem	Dodává inkoust do tiskové hlavy.
8	Krytka nádržky s inkoustem	Otevřete jej a doplňte nádržku s inkoustem.

Uvnitř

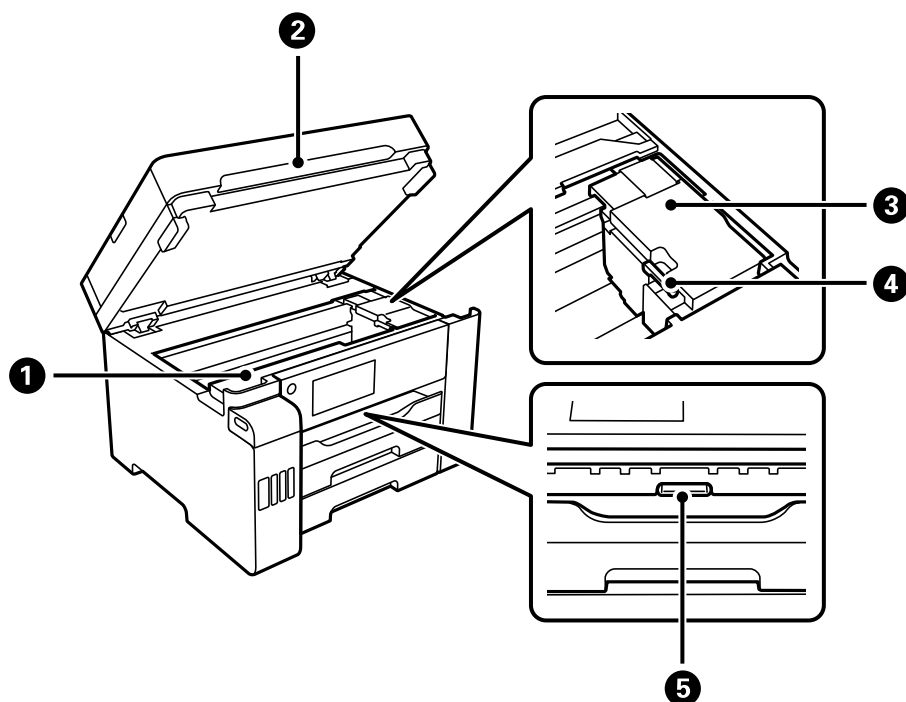

1	Kryt krabice údržby	Tuto část otevřete při výměně krabice údržby. Krabice údržby je nádoba, ve které se při čištění nebo tisku shromažďuje velmi malé množství přebytečného inkoustu.
2	Jednotka skeneru	Skenuje vložené originály. Otevřete, chcete-li odstranit uvízlý papír. Tato jednotka by měla být obvykle zavřená.
3	Tisková hlava	Inkoust vystupuje z trysek tiskové hlavy na spodní straně.
4	Přepavní zámek	Zastavení dodávky inkoustu. Před přepravou tiskárny se tato funkce přepne do uzamčené (přepavní) pozice.
5	Vnitřní kryt	Otevřete, chcete-li odstranit uvízlý papír.

Zadní část



❶	Zadní kryt	Tento kryt sejměte v případě, že potřebujete vyjmout uvízlý papír.
❷	Vstup AC	Umožňuje připojit napájecí kabel.
❸	Port LINE	Připojení k telefonní lince.
❹	Port USB	Slouží k připojení kabelu USB pro připojení k počítači.
❺	Port LAN	Umožňuje připojit kabel sítě LAN.
❻	Port EXT.	Připojení externích telefonů.

Průvodce ovládacím panelem

Ovládací panel.	24
Konfigurace domovské obrazovky.	25
Konfigurace obrazovky nabídek.	27
Konfigurace obrazovky Job/Status.	28
Zadáání znaků.	29
Zobrazení animací.	29

Ovládací panel

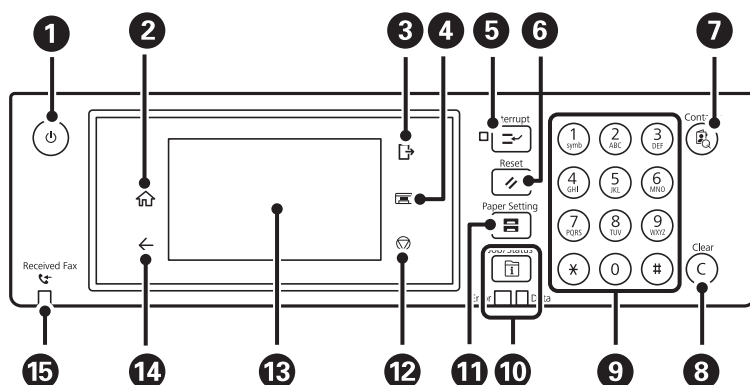

1	Zapíná a vypíná tiskárnu. Po zhasnutí kontrolky odpojte napájecí kabel.
2	Zobrazí domovskou obrazovku.
3	Odhlásí se z tiskárny, pokud je zapnutá funkce Řízení přístupu . Je-li funkce Řízení přístupu vypnutá, je tato funkce také vypnutá.
4	Zasune výstupní zásobník.
5	Pozastaví stávající úlohu tisku a umožní přerušení jiné úlohy. Novou úlohu však nemůžete zrušit v počítači. Dalším stiskem tohoto tlačítka se restartuje pozastavená úloha.
6	Zruší aktuální nastavení a obnoví výchozí nastavení uživatele. Pokud nebylo výchozí nastavení uživatele provedeno, obnoví výchozí tovární nastavení.
7	Zobrazí seznam Kontakty. Můžete zapisovat, upravovat nebo odstraňovat kontakty.
8	Slouží ke smazání číselného nastavení, například počtu kopií.
9	Zadávají se číslice, znaky a symboly.
10	Zobrazí nabídku Job/Status. Můžete se podívat na stav tiskárny a historii úloh. Chybový indikátor vlevo bliká nebo se rozsvítí, když dojde k chybě. Datový indikátor vpravo bliká, když tiskárna zpracovává data. Jsou-li ve frontě úlohy, rozsvítí se.
11	Zobrazí obrazovku Nastavení papíru. Můžete vybrat velikost papíru a typ papíru pro každý zdroj papíru.
12	Zastaví aktuální operaci.
13	Zobrazí nabídky a zprávy. Můžete změnit úhel ovládacího panelu. Pokud tiskárnu po určitou dobu nepoužíváte, bude uvedena do režimu spánku a obrazovka se vypne. Chcete-li zapnout obrazovku, klepněte kdekoli na dotykové obrazovce. V závislosti na aktuálních nastaveních se stisknutím tlačítek na ovládacím panelu tiskárna probudí z režimu spánku.
14	Provede návrat na předchozí obrazovku.
15	Svítlí, když se do paměti tiskárny uloží přijaté dokumenty, které dosud nebyly přečteny, vytištěny nebo uloženy.



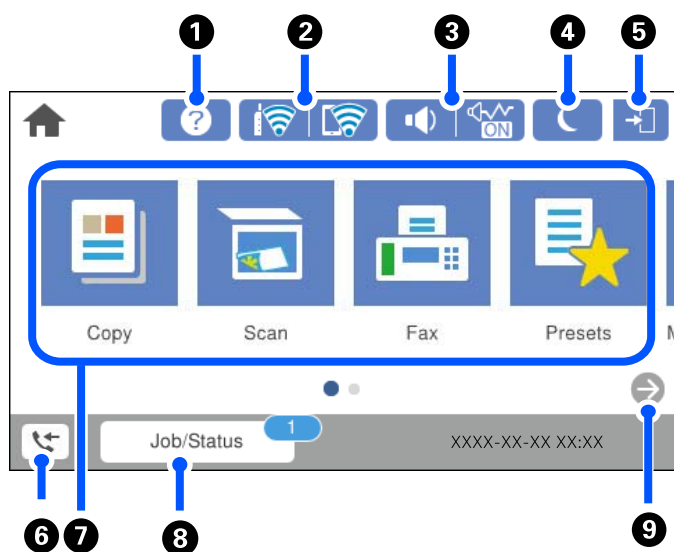



Konfigurace domovské obrazovky



1		Můžete zobrazit provozní pokyny nebo řešení problémů.
2		Zobrazí stav síťového připojení. Další podrobnosti naleznete v následujícím textu. „Průvodce ikonou sítě“ na str. 26
3		Zobrazí obrazovku Nastavení zvuku zařízení. Můžete nastavit režimy Ztlumit a Tichý režim . Na této obrazovce máte také přístup k nabídce Zvuky . Toto nastavení můžete provést také v nabídce Nast.. Nast. > Obecná nastavení > Základní nastavení > Zvuky
		Označuje, zda je pro tiskárnu nastaven režim Tichý režim či nikoli. Když je tato funkce zapnutá, hluk způsobený tiskárnou se sníží, avšak rychlost tisku se může také snížit. V závislosti na použitém druhu papíru a kvalitě tisku se hluk tisku snížit nemusí.
		Označuje, že je pro tiskárnu nastaven režim Ztlumit .
4		Výběrem ikony přejdete do režimu spánku. Když je tato ikona šedá, tiskárna nemůže přejít do režimu spánku.
5		Indikuje, že je aktivovaná funkce zákazu uživatele. Výběrem této ikony se lze přihlásit do tiskárny. Musíte vybrat uživatelské jméno a poté zadat heslo. Obratě se na správce tiskárny, který vám sdělí přihlašovací informace. Po zobrazení se přihlásil uživatel s oprávněním přístupu. Vyberte ikonu k odhlášení.
6		Zobrazí obrazovku Informace o datech faxu. Zobrazené číslo značí počet faxů, které ještě nebyly přečteny, vytištěny nebo uloženy.





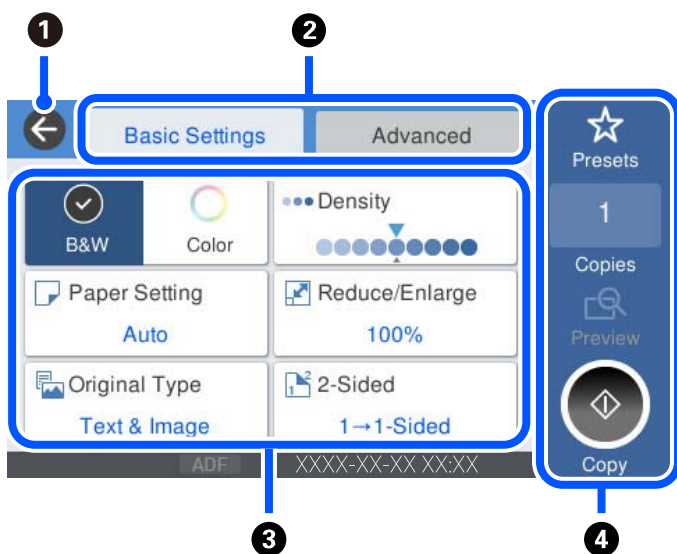

7	Zobrazí jednotlivé nabídky.	<ul style="list-style-type: none"> <input type="checkbox"/> Kopírovat Umožňuje kopírovat dokumenty. <input type="checkbox"/> Sken Umožňuje skenovat dokumenty a ukládat je do paměťového zařízení nebo do počítače. <input type="checkbox"/> Fax Umožňuje odesílat faxy. <input type="checkbox"/> Předvolby Umožňuje registrovat často používaná nastavení ke kopírování, skenování nebo faxování jako předvolbu. <input type="checkbox"/> Paměťové zařízení Umožňuje tisknout údaje JPEG, TIFF nebo PDF na paměťové zařízení, např. USB flash disk, který byl připojen k tiskárně. <input type="checkbox"/> Fax. schránka Umožňuje ukládat přijaté dokumenty, dokumenty k odeslání nebo dokumenty k dotazování faxů. <input type="checkbox"/> Důvěrná úloha Umožňuje tisknout heslem chráněné úlohy odeslané z ovladače tiskárny. <input type="checkbox"/> Údržba Zobrazuje doporučené nabídky pro zlepšení kvality výtisků, jako je například odblokování trysek tím, že vytiskne vzorek kontroly trysek a provede vyčištění hlavy, a tím, že zarovnáním tiskové hlavy zmiřňuje rozmazání nebo pruhování ve výtiscích. <input type="checkbox"/> Nast. Umožňuje provádět nastavení týkající se údržby, nastavení tiskárny a operací.
8	Úloha/stav	Zobrazí probíhající úlohy, které jsou připraveny ke zpracování. Klepnutím zobrazíte typ úloh, časovač jejich přijetí, uživatelská jména a další položky na seznamu. Zobrazený počet značí počet úloh, které čekají v pohotovosti.
9		Posouvá obrazovku doprava.

Průvodce ikonou sítě

	Tiskárna není připojená do kabelové sítě (Ethernet) nebo není nastavená.
	Tiskárna je připojená do kabelové sítě (Ethernet).
	Tiskárna není připojená do bezdrátové sítě (Wi-Fi).
	Tiskárna hledá identifikátor SSID, není nastavená IP adresa nebo nastal problém s bezdrátovou sítí (Wi-Fi).
	Tiskárna je připojená do bezdrátové sítě (Wi-Fi). Počet sloupečků indikuje sílu signálu připojení. Čím více sloupečků, tím silnější připojení.
	Tiskárna není připojená k bezdrátové síti (Wi-Fi) v režimu Wi-Fi Direct (jednoduchý přístupový bod).
	Tiskárna je připojená k bezdrátové síti (Wi-Fi) v režimu Wi-Fi Direct (jednoduchý přístupový bod).

Konfigurace obrazovky nabídek



1	Provede návrat na předchozí obrazovku.								
2	Slouží k přepnutí seznamu nastavení prostřednictvím karet. Karta Základní nastavení zobrazí často používané položky. Karta Upřesnit zobrazuje další položky, které můžete nastavit jako nezbytné položky.								
3	<p>Slouží k zobrazení seznamu položek nastavení. Když se zobrazí , můžete zobrazit další informace po výběru příslušné ikony. Nastavení proveďte výběrem položky nebo přidáním značky zaškrtnutí. Pokud změníte položku z výchozího nastavení uživatele nebo továrního nastavení, na položce se zobrazí .</p> <p>Šedé položky nejsou dostupné. Vyberte položku a zkontrolujte, proč není dostupná.</p> <p>Pokud dojde k problémům,  se zobrazí u příslušné položky. Výběrem této ikony lze zobrazit postup řešení problému.</p>								
4	<p>Spustí operace s aktuálním nastavením. Položky se liší v závislosti na nabídce.</p> <table border="1"> <tr> <td>Předvolby</td> <td>Zobrazí se seznam předvoleb. Aktuální nastavení můžete zaregistrovat jako předvolbu nebo načíst registrované předvolby.</td> </tr> <tr> <td>ks</td> <td>Zobrazí klávesnici na obrazovce, která vám umožní zadat počet kopií.</td> </tr> <tr> <td>Náhled</td> <td>Zobrazí náhled obrázku před tiskem, kopírováním, skenováním nebo odesíláním faxů.</td> </tr> <tr> <td></td> <td>Spustí tisk, kopírování, skenování nebo odesílání faxů.</td> </tr> </table>	Předvolby	Zobrazí se seznam předvoleb. Aktuální nastavení můžete zaregistrovat jako předvolbu nebo načíst registrované předvolby.	ks	Zobrazí klávesnici na obrazovce, která vám umožní zadat počet kopií.	Náhled	Zobrazí náhled obrázku před tiskem, kopírováním, skenováním nebo odesíláním faxů.		Spustí tisk, kopírování, skenování nebo odesílání faxů.
Předvolby	Zobrazí se seznam předvoleb. Aktuální nastavení můžete zaregistrovat jako předvolbu nebo načíst registrované předvolby.								
ks	Zobrazí klávesnici na obrazovce, která vám umožní zadat počet kopií.								
Náhled	Zobrazí náhled obrázku před tiskem, kopírováním, skenováním nebo odesíláním faxů.								
	Spustí tisk, kopírování, skenování nebo odesílání faxů.								

Konfigurace obrazovky Job/Status

Stisknutím ikony  zobrazíte nabídku Job/Status. Poté můžete zkontrolovat stav tiskárny nebo úloh.

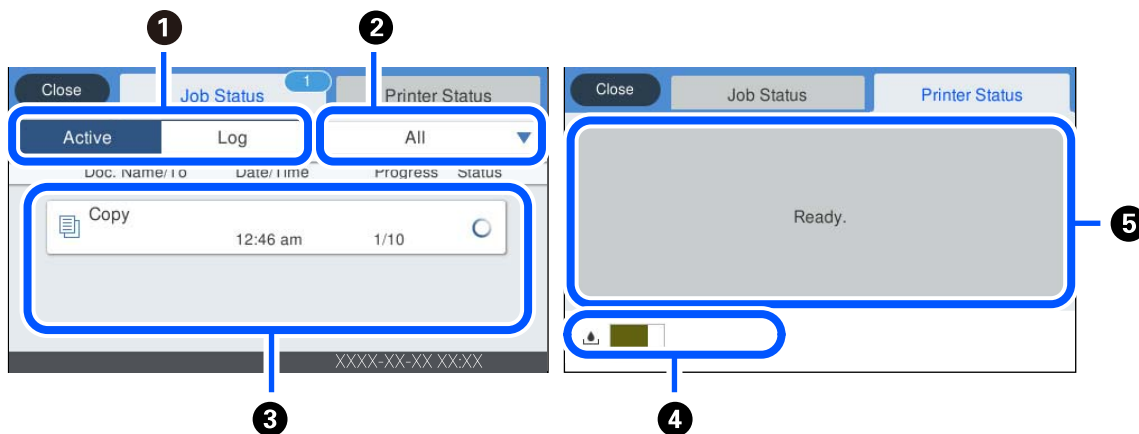

❶	Přepíná mezi zobrazenými seznamy.
❷	Slouží k filtrování úloh podle funkce.
❸	Pokud je vybrána možnost Aktivní , zobrazí se seznam probíhajících úloh a úloh, které čekají na zpracování. Když je vybrána možnost Protokol , zobrazí se historie úloh. Pokud se úloha nezdařila, můžete ji zrušit nebo se podívat na chybový kód zobrazený v historii.
❹	Označuje přibližnou servisní životnost krabice údržby.
❺	Zobrazí jakékoli chyby, ke kterým v tiskárně došlo. Výběrem chyby v seznamu se zobrazí chybové hlášení.

Související informace

➔ „Chybový kód se zobrazí ve stavové nabídce“ na str. 238

Podržení úlohy

Úlohy můžete podržet během kopírování nebo tisku, když nepoužíváte podavač ADF nebo sklo skeneru.

K podržení úloh není zapotřebí provést žádné speciální akce. Pokud během normální činnosti vyberete , úloha se spustí okamžitě po dokončení současné úlohy.



Podržet můžete až 100 z následujících typů úloh včetně aktuální úlohy.

- Tisk
- Kopie
- Odesílání faxu

Zadávání znaků

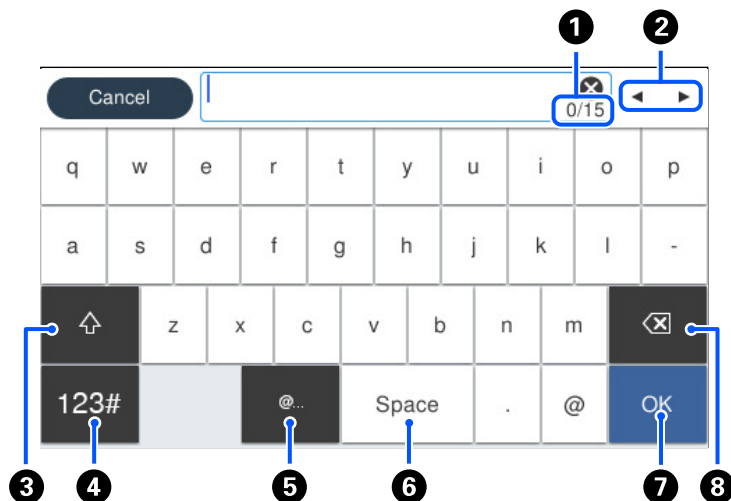
Při vytváření síťového nastavení a při dalších akcích můžete zadávat znaky a symboly na klávesnici na obrazovce.



1	Označuje počet znaků.
2	Přesune kurzor na pozici pro zadávání.
3	Slouží k přepínání velkých a malých písmen nebo čísel a symbolů.
4	Slouží k přepínání typu znaků.  Slouží k zadávání čísel a symbolů.  Slouží k zadávání písmen.
5	Jednoduchým vybráním zadá často používané doménové e-mailové adresy nebo adresy URL.
6	Slouží k vložení mezery.
7	Slouží k zadání znaku.
8	Slouží k odstranění znaku nalevo.

Zobrazení animací

Na LCD obrazovce můžete zobrazit animace provozních pokynů, jako je například vkládání papíru nebo odstranění uvízlého papíru.

- Vyberte : zobrazí obrazovku nápovědy. Vyberte nabídku **Jak na** a vyberte položky, které chcete zobrazit.

- ❑ Vyberte nabídku **Jak na** v dolní části provozní obrazovky: zobrazí se kontextová animace.

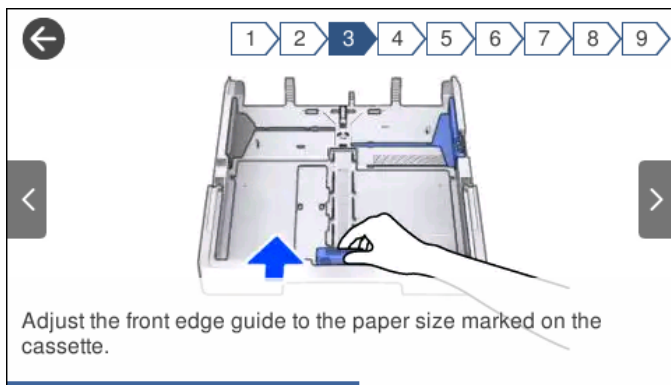

Vkládání papíru

Pokyny k manipulaci s papírem.	32
Nastavení velikosti a typu papíru.	32
Vkládání papíru.	33

Pokyny k manipulaci s papírem

- ❑ Přečtěte si pokyny dodávané s papírem.
- ❑ Chcete-li dosáhnout vysoce kvalitních výtisků s originálním papírem Epson, použijte papír v prostředí uvedeném na dokumentech dodaných s papírem.
- ❑ Před vložením papíru prolistujte rychlým pohybem mezi prsty a srovnejte okraje. Fotografickým papírem nelistujte ani jej neohýbejte. Mohlo by dojít k poškození tisknutelné strany.



- ❑ Je-li papír zvlněný, před vložením jej vyrovnejte nebo jej lehce prohněte v opačném směru. Při tisku na zvlněný papír může dojít ke vzpříčení papíru a šmouhám na výtisku.

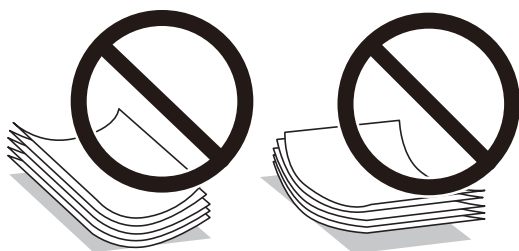

- ❑ Problémy s podáváním papíru se mohou často vyskytovat při ručním oboustranném tisku při tisku na jednu stranu předtištěného papíru. Snižte počet listů na polovinu nebo méně, nebo v případě opakovaného uvíznutí papíru vkládejte v daném okamžiku jen jeden list papíru.
- ❑ Zkontrolujte, zda používáte papír s podélnými vlákny. Pokud si nejste jisti typem použitého papíru, podívejte se na obal papíru nebo se obraťte na výrobce za účelem zjištění specifikace papíru.
- ❑ Před vložením prolistujte obálky rychlým pohybem mezi prsty a zarovnejte okraje. Jsou-li naskládané obálky nafouknuté vzduchem, před vložením je stisknutím smáčknete.



Související informace

➔ „Nedostupné typy papíru“ na str. 313

Nastavení velikosti a typu papíru

Pokud zaregistrujete na displeji velikost a typ papíru, které se zobrazí po vložení kazety na papír, tiskárna vás informuje, když se liší registrované informace a nastavení tisku. Tak zabráníte plýtvání papírem a inkoustem tím,

že se přesvědčíte, zda netisknete na nesprávný formát papíru nebo netisknete nesprávnou barvou v důsledku použití nastavení, která neodpovídají typu papíru.

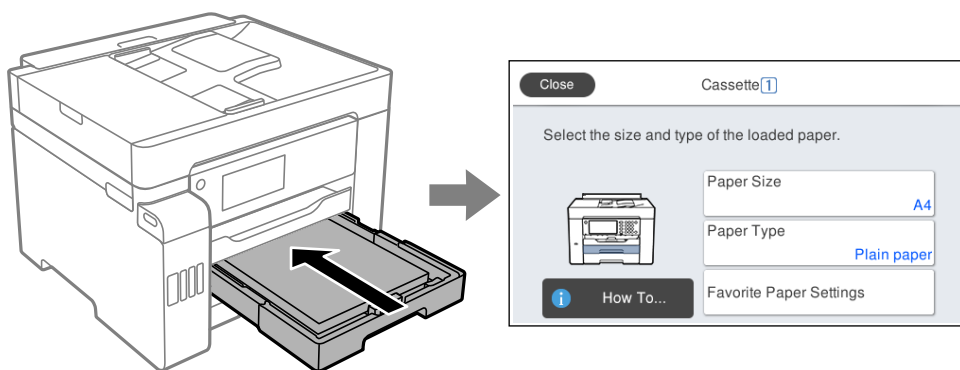

Pokud se zobrazená velikost a typ papíru liší od vloženého papíru, vyberte položku, kterou chcete změnit. Pokud nastavení odpovídá vloženému papíru, obrazovku zavřete.

Poznámka:

Obrazovku nastavení velikosti a typu papíru lze rovněž zobrazit stisknutím tlačítka  na ovládacím panelu.

Seznam typů papíru

Chcete-li při tisku dosáhnout optimálních výsledků, vyberte typ vhodný pro daný papír.

Název média	Typ média	
	Ovládací panel	Ovladač tiskárny
Epson Business Paper Epson Bright White Ink Jet Paper Epson Bright White Paper	Obyčejný papír	Obyčejný papír
Epson Ultra Glossy Photo Paper	Ultra Glossy	Epson Ultra Glossy
Epson Premium Glossy Photo Paper	Premium Glossy	Epson Premium Glossy
Epson Premium Semigloss Photo Paper	Premium Semigloss	Epson Premium Semigloss
Epson Photo Paper Glossy	Glossy	Photo Paper Glossy
Epson Matte Paper-Heavyweight	Matte	Epson Matte
Epson Photo Quality Ink Jet Paper Epson Double-sided Photo Quality Ink Jet Paper	Extra jemný papír	Epson Photo Quality Ink Jet

Vkládání papíru

Papír nebo obálky můžete vkládat odkazem na animace zobrazené na LCD obrazovce tiskárny.

Vyberte možnost  a pak vyberte **Jak na > Vložit papír**. Vyberte typ papíru a zdroj papíru, který chcete použít k zobrazení animací. K uzavření obrazovky animace vyberte možnost **Dokončit**.

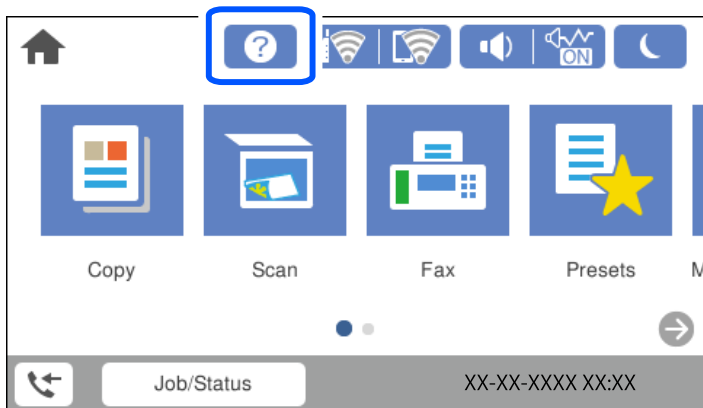

Vkládání děrovaného papíru

Vložte jeden list děrovaného papíru do zásobníku na papír.

Velikost papíru: A3, B4, A4, B5, A5, A6, Letter, Legal

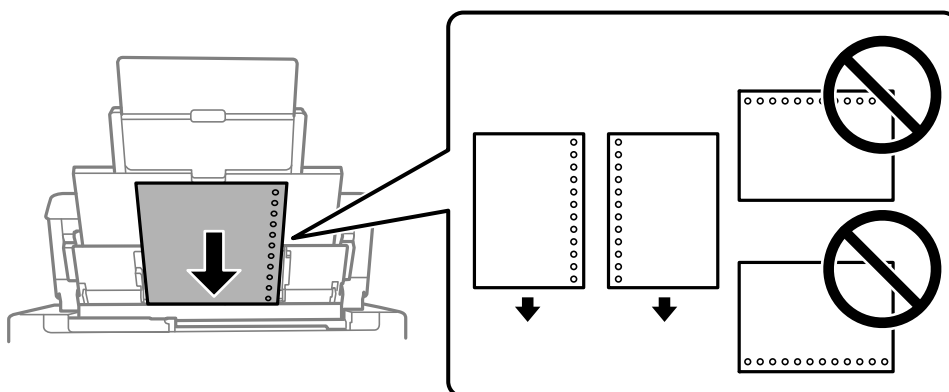

- Upravte tiskovou pozici souboru, aby nedošlo k tisku přes otvory.
- Pro děrovaný papír není k dispozici automatický oboustranný tisk.

Vkládání dlouhých papírů

Zásobník na papír

Dlouhý papír vložte do zásobníku papíru a nechte horní okraj papíru převinout přes okraj podavače. Jako nastavení formátu papíru zvolte **Uživatelsky definovaný**.

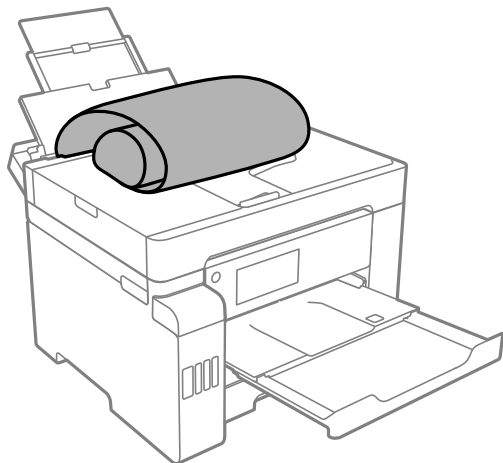

- Dejte pozor, abyste papír odřízli kolmo. Kdybyste ho odřízli šikmo, mohlo by dojít k problémům s podáváním papíru.
- Výstupní zásobník nepojme dlouhý papír. Připravte schránku nebo něco podobného, aby papír nespadl na zem.
- Nedotýkejte se papíru, který se podává do tiskárny nebo vysunuje ven. Mohli byste si poranit ruku nebo zhoršit kvalitu tisku.

Kazeta na papír

Vysuňte kazetu na papír a vložte dlouhý papír. Jako nastavení formátu papíru zvolte **Uživatelsky definovaný**.

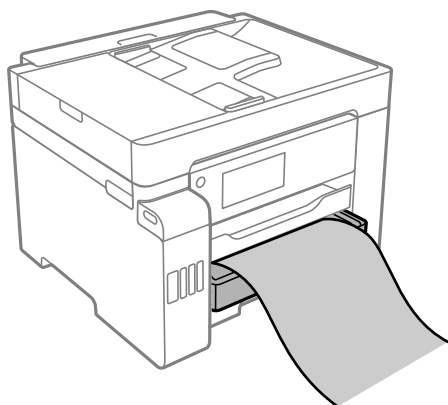

- Dejte pozor, abyste papír odřízli kolmo. Kdybyste ho odřízli šikmo, mohlo by dojít k problémům s podáváním papíru.
- Nedotýkejte se papíru, který se podává do tiskárny nebo vysunuje ven. Mohli byste si poranit ruku nebo zhoršit kvalitu tisku.

Vkládání předloh

Originály, které nejsou podporovány v ADF.	37
Automatické rozpoznání původní velikosti.	37
Vkládání předloh.	38

Originály, které nejsou podporovány v ADF



Důležité:

Do ADF nevkládějte fotografie nebo cenné umělecké originály. Předlohy by mohly být při špatně provedeném podání pomačkány nebo poškozeny. Dokumenty tohoto typu raději skenujte pomocí skla skeneru.

Aby se zabránilo uvíznutí papíru, nevkládějte do podavače ADF následující předlohy. Pro tyto typy použijte sklo skeneru.

- Potrhané, zohýbané, pomačkané, poškozené nebo zvlněné předlohy
- Předlohy s tabulačními otvory
- Předlohy slepené páskou, sešité sešívačkou, spojené kancelářskými svorkami atd.
- Předlohy, na kterých jsou přilepeny nálepky nebo štítky
- Nepravidelně oříznuté nebo nepravouhlé předlohy
- Svázané předlohy
- OHP, termopapír nebo průklepový papír

Automatické rozpoznání původní velikosti

Pokud jako nastavení papíru vyberete hodnotu **Automaticky detekovat**, budou automaticky rozpoznány následující typy formátu papíru.

- Svislé umístění: A4, 16K*

Dlouhý okraj předlohy umístěte směrem ke vstupnímu otvoru podavače ADF nebo k levé straně skla sklo skeneru.

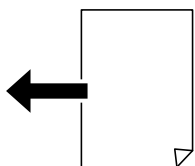

- Vodorovné umístění: A3, B4, A4, B5, A5, 8K*, 16K*

Krátký okraj předlohy umístěte směrem ke vstupnímu otvoru podavače ADF nebo k levé straně skla sklo skeneru.

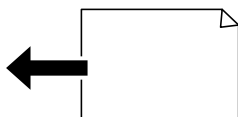

*: Papír se rozpozná, když je povolena možnost **Priorita K velikosti**. Nemusí se však odstranit v závislosti na použitých funkcích. Podrobnosti viz část „Související informace“ níže.

Poznámka:

Velikosti následujících předloh nemusí být správně zjištěny. Pokud se velikosti nezjistí, nastavte velikost ručně na ovládacím panelu.

- Roztržené, přeložené, zmačkané nebo zkroucené předlohy (pokud jsou zkroucené, před umístěním je vyrovnejte)
- Předlohy s mnoha vázacími otvory
- OHP, průsvitné předlohy nebo lesklé předlohy

Související informace

➔ „Možnost automatické detekce původní velikosti:“ na str. 327

Vkládání předloh

Předlohy vložte na sklo skeneru nebo do automatického podavače dokumentů (ADF).

Do ADF můžete vložit více originálů. Pokud je dostupné automatické oboustranné skenování, můžete naskenovat obě strany předlohy zároveň. Specifikace ADF naleznete v odkazu níže.

„ADF specifikace“ na str. 354

Postupujte podle níže uvedených kroků a podívejte se na video k vkládání originálů.

Vyberte možnost  a pak vyberte **Jak na > Vložte originály**. Vyberte metodu vložení originálů, které chcete zobrazit. K uzavření obrazovky animace vyberte možnost **Dokončit**.

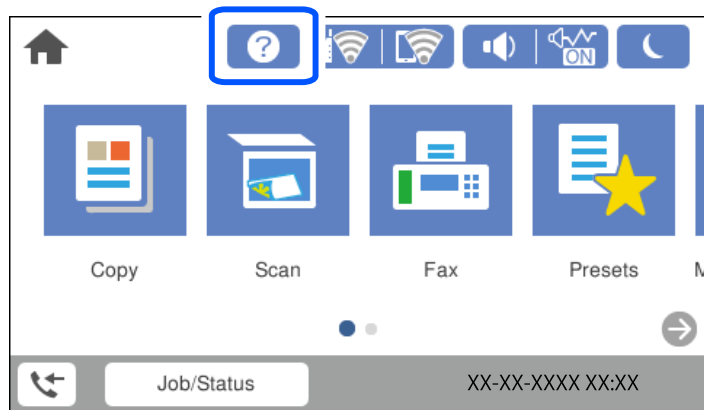

Při používání skla skeneru

Upozornění:

Kryt dokumentů zavírejte opatrně, abyste si nepřiskřípli prsty. Jinak může dojít ke zranění.

Důležité:

- Při vkládání objemných předloh, například knih, zkontrolujte, zda vnější osvětlení nesvítí přímo na sklo skeneru.
- Na sklo skeneru ani na kryt dokumentů příliš netlačte. Mohlo by dojít k jejich poničení.

Poznámka:

- ❑ Pokud se na skle skeneru nacházejí nějaké drobký nebo nečistoty, může se rozsah skenování rozšířit tím, že skener tyto zahrne do svého obrazu, takže obraz předlohy může být posunut nebo se zhorší jeho kvalita. Před skenováním odeberte veškerý odpad a nečistoty ze skla skeneru.



- ❑ Oblast ve vzdálenosti 1,5 mm od okraje skla skeneru nebude skenována.
- ❑ Když jsou předlohy položeny v podavači ADF i na skle skeneru, mají přednost předlohy v podavači ADF.
- ❑ Některé velikosti nemusí být automaticky detekovány. V takové situaci vyberte velikost předloh ručně.
- ❑ Pokud ponecháte předlohy na skle skeneru delší dobu, mohou se přilepit k povrchu skla.

Při používání ADF

! Důležité:

- ❑ Nevkládejte předlohy nad čáru označenou symbolem trojúhelníku na vodičku okraje ADF.

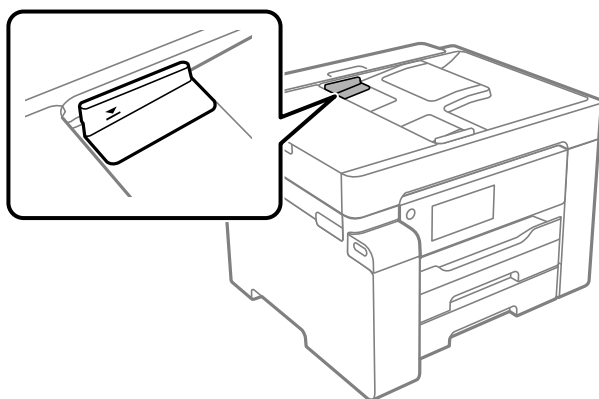

- ❑ Nepřidávejte předlohy během skenování.

Poznámka:

Některé velikosti nemusí být automaticky detekovány. V takové situaci vyberte velikost předloh ručně.

Související informace

- ➔ „Originály, které nejsou podporovány v ADF“ na str. 37
- ➔ „Automatické rozpoznání původní velikosti“ na str. 37
- ➔ „Specifikace skeneru“ na str. 353

Vložení a vyjmutí paměťového zařízení

Vložení externího USB zařízení.	41
Vyjmutí externího zařízení USB.	41
Sdílení dat na paměťovém zařízení.	41

Vložení externího USB zařízení

Vložte externí USB zařízení do USB portu externího rozhraní.

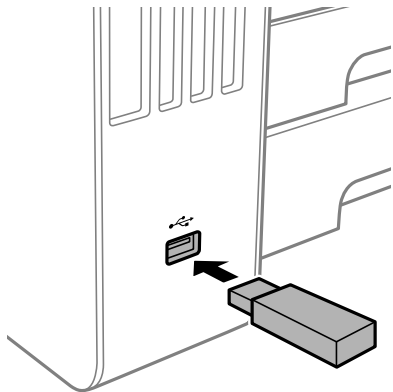

Související informace

➔ „Specifikace paměťových zařízení“ na str. 360

Vyjmutí externího zařízení USB

Vyjměte externí zařízení USB.

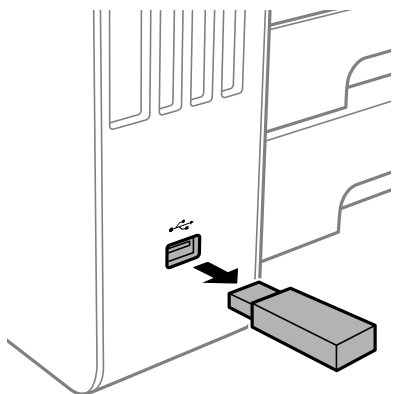

Důležité:

Pokud vyjmete externí USB zařízení při ovládání tiskárny, může dojít ke ztrátě externího USB zařízení.

Sdílení dat na paměťovém zařízení

Prostřednictvím počítače můžete zapisovat nebo načítat data na paměťové zařízení, např. USB flash disk, který byl připojen k tiskárně.

Důležité:

Při sdílení paměťového zařízení připojeného k tiskárně mezi počítači, které jsou připojeny prostřednictvím USB zařízení a prostřednictvím sítě, budou mít oprávnění k zápisu pouze počítače připojené metodou, kterou jste vybrali v tiskárně. Pokud chcete zapisovat do paměťového zařízení, zadejte na ovládacím panelu možnost **Nast.** > **Obecná nastavení** > **Nastavení tiskárny** > **Rozhraní pam. zař.** > **Sdíl. souborů** a pak vyberte metodu připojení.

Poznámka:

Připojíte-li velkokapacitní paměťové zařízení (např. 2 TB pevný disk), chvíli trvá, než budou data v počítači rozpoznána.

Windows

Vyberte paměťové zařízení v nabídce **Počítač** nebo **Tento počítač**. Zobrazí se data na paměťovém zařízení.

Poznámka:

Pokud jste připojili tiskárnu k síti bez použití disku se softwarem nebo nástroje Web Installer, namapujte port USB externího rozhraní jako síťovou jednotku. Použijte příkaz **Spustit** a do pole **Otevřít:** zadejte název tiskárny \\XXXXX nebo IP adresu tiskárny \\XXX.XXX.XXX.XXX. Kliknutím pravým tlačítkem na zobrazenou ikonu zařízení přiřadíte síť. Síťová jednotka se zobrazí v části **Počítač** nebo **Tento počítač**.

Mac OS

Vyberte odpovídající ikonu zařízení. Zobrazí se data na externím paměťovém zařízení.

Poznámka:

- Chcete-li odebrat paměťové zařízení, přetáhněte ikonu zařízení na ikonu koše. Jinak se nemusí data ve sdílené jednotce zobrazit správně po vložení jiného paměťového zařízení.
- Chcete-li přistupovat k paměťovému zařízení prostřednictvím sítě, vyberte v nabídce na ploše možnost **Přejít** > **Připojit k serveru**. Zadejte název tiskárny cifs://XXXXX nebo smb://XXXXX (kde „XXXXX“ je název tiskárny) do pole **Adresa serveru** a potom klikněte na tlačítko **Připojit**.

Související informace

➔ „Specifikace paměťových zařízení“ na str. 360

Tisk

Tisk dokumentů.	44
Tisk na obálky.	86
Tisk fotografií.	87
Tisk webových stránek.	90
Tisk pomocí služby Cloud Service.	91

Tisk dokumentů

Tisk z počítače — Windows

Jestliže nemůžete změnit některá nastavení ovladače tiskárny, může to být zakázáno správcem. Obratě se na správce tiskárny o pomoc.

Tisk pomocí snadného nastavení



Poznámka:

Operace se může lišit v závislosti na aplikaci. Podrobnosti najdete v nápovědě k dané aplikaci.

1. Vložte papír do tiskárny.
„Vkládání papíru“ na str. 33
2. Otevřete soubor, který chcete vytisknout.
3. V nabídce **Soubor** vyberte možnost **Tisk** nebo **Nastavení tisku**.
4. Vyhledejte požadovanou tiskárnu.
5. Okno ovladače tiskárny otevřete pomocí možnosti **Předvolby** nebo **Vlastnosti**.

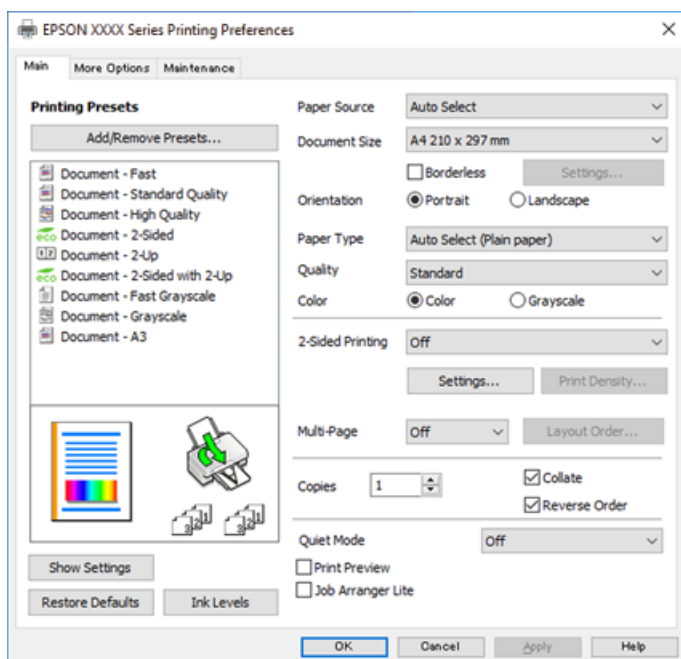

6. Podle potřeby změňte nastavení.

Podrobnosti naleznete v možnostech nabídky ovladače tiskárny.

Poznámka:

- Vysvětlení jednotlivých položek nastavení naleznete také v online nápovědě. Kliknutím pravým tlačítkem na položku zobrazíte nabídku **Nápověda**.
- Pokud vyberete možnost **Náhled**, můžete před tiskem dokumentu zobrazit jeho náhled.

7. Kliknutím na tlačítko **OK** zavřete okno ovladače tiskárny.

8. Klikněte na tlačítko **Tisk**.

Poznámka:

- Pokud vyberete možnost **Náhled**, zobrazí se okno náhledu. Chcete-li změnit nastavení, klikněte na tlačítko **Storno** a poté opakujte postup od kroku 3.
- Pokud chcete zrušit tisk, klikněte pravým tlačítkem myši na vašem počítači na svoji tiskárnu v nabídce **Zařízení a tiskárny**, **Tiskárna** nebo **Tiskárny a faxy**. Klikněte na možnost **Zobrazit aktuální tiskové úlohy**, klikněte pravým tlačítkem na úlohu, kterou chcete zrušit, a poté vyberte tlačítko **Storno**. Po odeslání tiskové úlohy do tiskárny ji však nemůžete zrušit v počítači. V takovém případě zrušte tiskovou úlohu na ovládacím panelu tiskárny.

Související informace

- ➔ [„Dostupný papír a kapacita“ na str. 308](#)
- ➔ [„Seznam typů papíru“ na str. 33](#)
- ➔ [„Možnosti nabídky pro ovladač tiskárny“ na str. 45](#)

Možnosti nabídky pro ovladač tiskárny

V aplikaci otevřete okno tisku, vyberte tiskárnu a poté otevřete okno ovladače tiskárny.

Poznámka:

Nabídky se liší v závislosti na vybrané možnosti.

Karta Hlavní

Předvolby tisku:

Přidat/Odebrat předvolby:

Můžete přidat nebo odebrat vlastní předvolby často používaných nastavení tisku. V seznamu vyberte předvolbu, kterou chcete použít.

Zdroj papíru:

Slouží k výběru zdroje papíru, ze kterého bude podáván papír. Pokud chcete automaticky vybrat zdroj papíru zvolený v nastavení tisku v tiskárně, vyberte možnost **Automaticky vybrat**.

Velikost papíru:

Slouží k výběru formátu papíru, na který chcete tisknout. Pokud vyberete možnost **Uživatelské**, zadejte šířku a výšku papíru a potom velikost zaregistrujte.

Bez ohraničení:

Slouží ke zvětšení tiskových dat trochu nad rámec formátu papíru, takže nedojde k vytištění ohraničení při okrajích papíru. Kliknutím na tlačítko **Nastavení** vyberte míru zvětšení.

Orientace:

Slouží k výběru orientace, kterou chcete použít při tisku.

Typ papíru:

Slouží k výběru typu papíru, na který budete tisknout.

Kvalita:

Slouží k výběru kvality tisku, kterou chcete použít. Dostupná nastavení závisí na typu vybraného papíru. Výběrem možnosti **Vysoký** dosáhnete vyšší kvality tisku, ale rychlost tisku může být nižší.

Barva:

Slouží k výběru barevného nebo černobílého tisku.

Oboustranný tisk:

Umožňuje provést oboustranný tisk.

Nastavení:

Můžete určit okraje a ohraničení vazby. Při tisku vícestránkových dokumentů můžete vybrat, zda chcete tisknout od přední nebo od zadní stránky.

Hustota tisku:

Slouží k výběru typu dokumentu a úpravě hustoty tisku. Pokud je vybrána příslušná hustota tisku, obrázky se nerozpíjí a nebudou viditelné na zadní straně. Vyberte možnost **Uživatelské** a ručně upravte hustotu tisku.

Rozvržení:

Umožňuje vytisknout několik stránek na jeden list nebo vytisknout plakát. Klikněte na možnost **Umístění** a určete pořadí, ve kterém budou vytištěny stránky.

Kopie:

Slouží k nastavení počtu kopií, které chcete vytisknout.

Třídít:

Slouží k tisku vícestránkových dokumentů seřazených a roztříděných do sad.

Obrácené pořadí:

Umožňuje tisknout od poslední stránky tak, aby byly stránky po vytištění stohovány ve správném pořadí.

Skrytý režim:

Slouží ke snížení hluku při provozu tiskárny. Jeho povolením se ale může snížit rychlost tisku.

Náhled:

Zobrazí náhled dokumentu před tiskem.

Organizátor tiskových úloh Lite:

Nástroj Job Arranger Lite umožňuje spojit do jedné tiskové úlohy několik souborů vytvořených v různých aplikacích.

Zobrazit nastavení/Skrýt nastavení:

Zobrazí seznam položek, které jsou momentálně nastaveny na kartách **Hlavní** a **Další možnosti**. Můžete zobrazit nebo skrýt obrazovku aktuálního nastavení.

Obnovit výchozí:

Slouží k vrácení výchozího továrního nastavení. Nastavení na kartě **Další možnosti** se také resetují do výchozích hodnot.

Hladiny inkoustu:

Zobrazí přibližnou hladinu inkoustu.

Karta **Další možnosti**

Předvolby tisku:

Přidat/Odebrat předvolby:

Můžete přidat nebo odebrat vlastní předvolby často používaných nastavení tisku. V seznamu vyberte předvolbu, kterou chcete použít.

Velikost papíru:

Slouží k výběru formátu papíru, na který chcete tisknout.

Výstupní papír:

Slouží k výběru formátu papíru, na který chcete tisknout. Pokud se nastavení **Velikost papíru** odlišuje od nastavení **Výstupní papír**, je položka **Zmenšit nebo zvětšit dokument** vybrána automaticky. Toto nastavení nemusíte vybrat při tisku, při kterém jste nezmenšili nebo nezvětšili velikost dokumentu.

Zmenšit nebo zvětšit dokument:

Umožňuje dokument zmenšit nebo zvětšit.

Upravit na stránku:

Automaticky zmenší nebo zvětší dokument tak, aby se vešel na papír o velikosti vybrané v části **Výstupní papír**.

Změnit vel. na:

Vytiskne se s konkrétním procentem.

Uprostřed:

Vytiskne snímky uprostřed papíru.

Korekce barev:

Automatický:

Automaticky upraví odstíny snímků.

Vlastní:

Umožňuje ručně opravit barvy. Kliknutím na tlačítko **Upřesnit** se otevře obrazovka **Korekce barev**, ve kterém můžete vybrat podrobnou metodu korekce barev. Kliknutím na tlačítko **Možnosti obrázku** povolíte možnost Barevný univerzální tisk, Opravit jev červ.očí a zaostření tisku pro tenké čáry.

Vlastnosti vodoznaku:

Umožňuje nastavit vzorce proti kopírování, vodoznaky nebo záhlaví a zápatí.

Přidat nebo odstranit:

Umožňuje přidávat nebo odstraňovat veškeré vzory proti kopírování nebo vodoznaky, které chcete použít.

Nastavení:

Umožňuje vám nastavit způsob tisku pro vzory proti kopírování a vodoznaky.

Záhlaví/zápatí:

V záhlaví a zápatí můžete vytisknout informace, například uživatelské jméno a datum tisku. Následně můžete nastavit barvu, písmo, velikost nebo styl.

Důvěrná úloha:

Při tisku můžete opatřit důvěrné dokumenty heslem. Pokud použijete tuto funkci, jsou tisková data uložena v tiskárně a lze je vytisknout pouze po zadání hesla na ovládacím panelu tiskárny. Klikněte na možnost **Nastavení** a změňte nastavení.

Další nastavení:

Otočit o 180°:

Před tiskem otočí stránku o 180 stupňů. Tuto položku vyberte při tisku na papír, například na obálky, které jsou do tiskárny vloženy jedním určeným směrem.

Dvousměrový tisk:

Zajistí tisk v obou směrech pohybu tiskové hlavy. Rychlost tisku se zvýší, může se však snížit kvalita.

Zrcadlový obraz:

Převrátí snímek a vytiskne jej jako odraz v zrcadle.

Zobrazit nastavení/Skrýt nastavení:

Zobrazí seznam položek, které jsou momentálně nastaveny na kartách **Hlavní** a **Další možnosti**. Můžete zobrazit nebo skrýt obrazovku aktuálního nastavení.

Obnovit výchozí:

Slouží k vrácení výchozího továrního nastavení. Nastavení na kartě **Hlavní** se také resetují do výchozích hodnot.

Karta Údržba

Kontr. trysek tisk. hl.:

Vytiskne vzorek pro kontrolu trysek, aby bylo možné zkontrolovat, zda nejsou ucpané trysky tiskové hlavy.

Čištění tiskové hlavy:

Vyčistí ucpané trysky tiskové hlavy. Tato funkce používá pouze určité množství inkoustu. Proto vyčistíte tiskovou hlavu pouze tehdy, když jsou ucpany některé trysky, jak je znázorněno na obrázku vzorku pro kontrolu trysek.

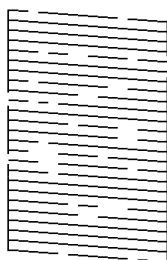

Výkonné čištění:

Spustí výkonné čištění ucpaných trysek tiskové hlavy. Tato funkce používá více inkoustu než při čištění hlavy. Proto použijte výkonné čištění hlavy pouze tehdy, když je většina trysek ucpaná, jak je znázorněno na obrázku vzorku pro kontrolu trysek.

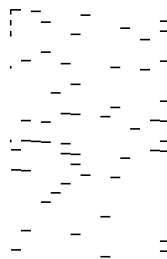

Organizátor tiskových úloh Lite:

Otevře okno Organizátor tiskových úloh Lite. V něm lze otevřít a upravit dříve uložená data.

EPSON Status Monitor 3:

Otevře okno EPSON Status Monitor 3. Zde můžete zkontrolovat stav tiskárny a spotřebních dílů.

Předvolby sledování:

Umožňuje nastavit položky v okně EPSON Status Monitor 3.

Rozšířená nastavení:

Umožňuje zadání mnoha nastavení. Kliknutím pravým tlačítkem na vybranou položku zobrazíte nabídku Nápověda s podrobnostmi.

Tisková fronta:

Zobrazí úlohy, které čekají na vytištění. Tiskové úlohy můžete zkontrolovat nebo pozastavit nebo můžete pokračovat v jejich tisku.

Informace o tiskárně a doplňcích:

Slouží k zobrazení počtu listů papíru podaných do tiskárny nebo do podavače ADF.

Jazyk:

Změní jazyk používaný v okně ovladače tiskárny. Chcete-li použít nastavení, zavřete ovladač tiskárny a poté jej znovu otevřete.

Aktualizace softwaru:

Spusťte nástroj EPSON Software Updater a zkontrolujte, zda je na internetu k dispozici nejnovější verze aplikací.

Technická podpora:

Pokud je tato příručka nainstalována v počítači, příručka se zobrazí. Pokud není nainstalována, můžete se ke kontrole a zajištění dostupné technické podpory připojit k webu společnosti Epson.

Přidání předvoleb tisku pro snadný tisk

Když si vytvoříte vlastní sadu předvoleb obsahující často používaná nastavení tisku v ovladači tiskárny, můžete ji při tisku jednoduše vybrat ze seznamu a použít.

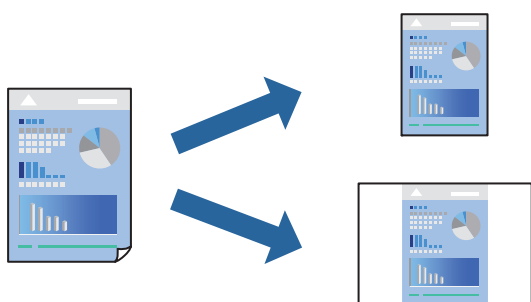

1. V ovladači tiskárny na kartě **Hlavní** nebo **Další možnosti** nastavte všechny položky (například **Velikost papíru** a **Typ papíru**).
2. Klikněte na možnost **Přidat/Odebrat předvolby** v **Předvolby tisku**.
3. Zadejte **Název** a v případě potřeby zadejte komentář.
4. Klikněte na možnost **Uložit**.

Poznámka:

Chcete-li odstranit přidanou předvolbu, klikněte na tlačítko **Přidat/Odebrat předvolby**, vyberte název předvolby, kterou chcete odstranit ze seznamu, a poté ji odstraňte.

[„Karta Hlavní“ na str. 45](#)

[„Karta Další možnosti“ na str. 47](#)

5. Klikněte na tlačítko **Tisk**.

Když budete chtít příště tisknout s použitím stejného nastavení, vyberte uložený název předvolby nastavení z položky **Předvolby tisku** a klikněte na tlačítko **OK**.

Související informace

- ➔ „Vkládání papíru“ na str. 33
- ➔ „Tisk pomocí snadného nastavení“ na str. 44

Tisk po obou stranách

Pro tisk na obě strany listu papíru použijte jednu z následujících metod.

- Automatický oboustranný tisk
- Ruční oboustranný tisk

Jakmile tiskárna dokončí tisk po jedné straně, otočte papír, aby bylo možné tisknout také na druhou stranu.

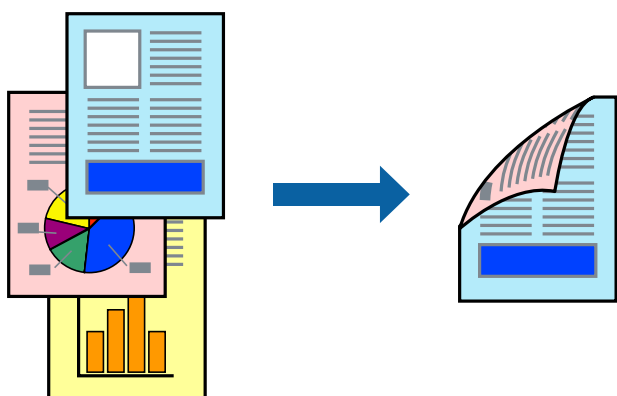

Poznámka:

- Tato funkce není k dispozici při bezokrajovém tisku.
- Nepoužijete-li papír vhodný k oboustrannému tisku, kvalita tisku se může zhoršit a může dojít k uvíznutí papíru.
„Papír pro oboustranný tisk“ na str. 312
- V závislosti na papíru a datech může inkoust prosakovat na druhou stranu papíru.
- Ruční oboustranný tisk nelze provádět, pokud není povolen nástroj **EPSON Status Monitor 3**. Pokud je nástroj **EPSON Status Monitor 3** zakázán, otevřete okno ovladače tiskárny, klikněte na možnost **Rozšířená nastavení** na kartě **Údržba** a vyberte položku **Aktivovat EPSON Status Monitor 3**.
- Nemusí být ovšem k dispozici, je-li k tiskárně přistupováno po síti nebo je-li používána jako sdílená tiskárna.

1. Na kartě **Hlavní** ovladače tiskárny vyberte pod položkou **Oboustranný tisk** daný způsob.
2. Kliknutím na možnost **Nastavení** proveďte příslušná nastavení a potom klikněte na tlačítko **OK**.
3. Kliknutím na položku **Hustota tisku** proveďte požadovaná nastavení a poté klikněte na tlačítko **OK**.
Při provádění nastavení položky **Hustota tisku** můžete upravit hustotu tisku podle typu dokumentu.

Poznámka:

- Toto nastavení není k dispozici, pokud vyberete ruční oboustranný tisk.
 - Tisk může být pomalý podle toho, jaká kombinace možností je vybrána jako **Vybrat typ dokumentu** v okně **Nastavení hustoty tisku** a jako **Kvalita** na kartě **Hlavní**.
4. Podle potřeby nastavte další možnosti na kartách **Hlavní** a **Další možnosti** a klikněte na tlačítko **OK**.
„Karta Hlavní“ na str. 45

„Karta Další možnosti“ na str. 47

5. Klikněte na tlačítko **Tisk**.

U ručního oboustranného tisku se po dokončení tisku po jedné straně v počítači zobrazí automaticky otevírané okno. Postupujte podle pokynů na obrazovce.

Související informace

- ➔ „Dostupný papír a kapacita“ na str. 308
- ➔ „Vkládání papíru“ na str. 33
- ➔ „Tisk pomocí snadného nastavení“ na str. 44

Tisk brožury

Můžete vytisknout také brožuru, kterou lze vytvořit změnou pořadí stránek a složením výtisku.

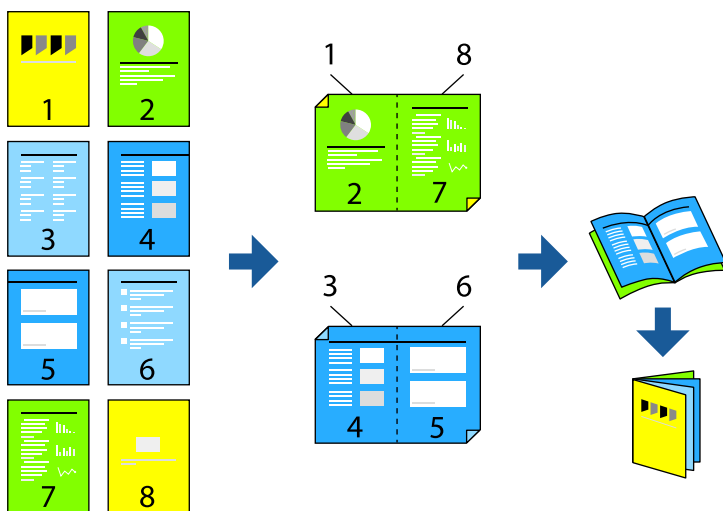

Poznámka:

- Tato funkce není k dispozici při bezokrajovém tisku.
 - Nepoužijete-li papír vhodný k oboustrannému tisku, kvalita tisku se může zhoršit a může dojít k uvíznutí papíru.
„Papír pro oboustranný tisk“ na str. 312
 - V závislosti na papíru a datech může inkoust prosakovat na druhou stranu papíru.
 - Ruční oboustranný tisk nelze provádět, pokud není povolen nástroj **EPSON Status Monitor 3**. Pokud je nástroj **EPSON Status Monitor 3** zakázán, otevřete okno ovladače tiskárny, klikněte na možnost **Rozšířená nastavení** na kartě **Údržba** a vyberte položku **Aktivovat EPSON Status Monitor 3**.
 - Nemusí být ovšem k dispozici, je-li k tiskárně přistupováno po síti nebo je-li používána jako sdílená tiskárna.
1. Na kartě ovladače tiskárny **Hlavní** vyberte typ vazby s dlouhým okrajem, který chcete vybrat z **Oboustranný tisk**.
 2. Klikněte na tlačítko **Nastavení**, vyberte možnost **Brožura** a pak vyberte položku **Vazba uprostřed** nebo **Vazba na boku**.
 - Vazba uprostřed: tuto metodu použijte při tisku malého počtu stránek, které lze skládat na sebe a na polovinu.

- Vazba na boku. Tuto metodu používejte při tisku jednoho listu (čtyř stran) najednou, skládání na polovinu a jejich vzájemném vkládání do jednoho svazku.

- Klikněte na tlačítko **OK**.
- Pokud tisknete data, která obsahují velké množství fotografií a obrázků, klikněte na možnost **Hustota tisku**, proveďte odpovídající nastavení a poté klikněte na **OK**.

Při provádění nastavení položky **Hustota tisku** můžete upravit hustotu tisku podle typu dokumentu.

Poznámka:

Tisk může být pomalý podle toho, jaká kombinace možností je vybraná jako **Vybrat typ dokumentu** v okně **Nastavení hustoty tisku** a jako **Kvalita** na kartě **Hlavní**.

- Podle potřeby nastavte další možnosti na kartách **Hlavní** a **Další možnosti** a klikněte na tlačítko **OK**.

„Karta Hlavní“ na str. 45

„Karta Další možnosti“ na str. 47

- Klikněte na tlačítko **Tisk**.

Související informace

- ➔ „Dostupný papír a kapacita“ na str. 308
- ➔ „Vkládání papíru“ na str. 33
- ➔ „Tisk pomocí snadného nastavení“ na str. 44

Tisk několika stránek na jeden list

Na jeden list papíru můžete vytisknout několik stránek dat.

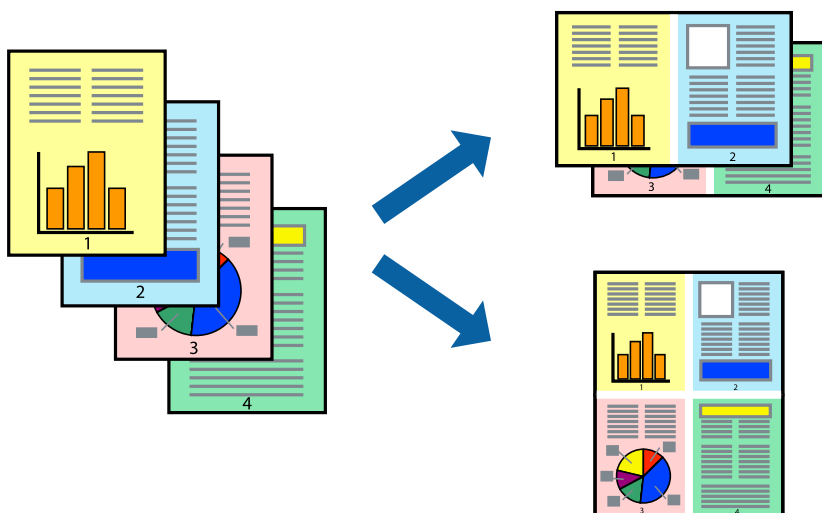

Poznámka:

Tato funkce není k dispozici při bezokrajovém tisku.

- Na kartě ovládače tiskárny **Hlavní** vyberte **2 na list**, **4 na list**, **6 na list**, **8 na list**, **9 na list** nebo **16 na list** jako nastavení **Rozvržení**.

2. Kliknutím na položku **Umístění** proveďte požadovaná nastavení a poté klikněte na tlačítko **OK**.
3. Podle potřeby nastavte další možnosti na kartách **Hlavní** a **Další možnosti** a klikněte na tlačítko **OK**.
„Karta Hlavní“ na str. 45
„Karta Další možnosti“ na str. 47
4. Klikněte na tlačítko **Tisk**.

Související informace

- ➔ „Vkládání papíru“ na str. 33
- ➔ „Tisk pomocí snadného nastavení“ na str. 44

Tisk odpovídající velikosti papíru

V nastavení Cílová velikost papíru vyberte velikost papíru vloženého do tiskárny.



Poznámka:

Tato funkce není k dispozici při bezokrajovém tisku.

1. Na kartě **Další možnosti** ovladače tiskárny zvolte následující nastavení.
 - Velikost papíru: vyberte velikost papíru nastavenou v aplikaci.
 - Výstupní papír: vyberte velikost papíru vloženého do tiskárny.
Automaticky se vybere možnost **Upravit na stránku**.

Poznámka:

Pokud chcete vytisknout snímek uprostřed papíru, vyberte možnost **Uprostřed**.

2. Podle potřeby nastavte další možnosti na kartách **Hlavní** a **Další možnosti** a klikněte na tlačítko **OK**.
„Karta Hlavní“ na str. 45
„Karta Další možnosti“ na str. 47
3. Klikněte na tlačítko **Tisk**.

Související informace

- ➔ „Vkládání papíru“ na str. 33
- ➔ „Tisk pomocí snadného nastavení“ na str. 44

Tisk zmenšeného nebo zvětšeného dokumentu při libovolném zvětšení

Velikost dokumentu můžete při tisku zmenšit nebo zvětšit o zadané procento.



Poznámka:

Tato funkce není k dispozici při bezokrajovém tisku.

1. Na kartě **Další možnosti** ovladače tiskárny vyberte v nastavení **Velikost papíru** formát dokumentu.
2. V nastavení **Výstupní papír** vyberte formát papíru, na který chcete tisknout.
3. Vyberte možnost **Zmenšit nebo zvětšit dokument**, **Změnit vel. na** a zadejte hodnotu změny velikosti v procentech.
Pokud chcete vytisknout snímky ve středu stránky, vyberte možnost **Uprostřed**.
4. Podle potřeby nastavte další možnosti na kartách **Hlavní** a **Další možnosti** a klikněte na tlačítko **OK**.
„Karta Hlavní“ na str. 45
„Karta Další možnosti“ na str. 47
5. Klikněte na tlačítko **Tisk**.

Související informace

- ➔ „Vkládání papíru“ na str. 33
- ➔ „Tisk pomocí snadného nastavení“ na str. 44

Tisk jednoho zvětšeného snímku na více listů (tvorba plakátu)

Tato funkce umožňuje vytisknout jeden snímek na více listů papíru. Splením vytištěných listů můžete vytvořit plakát.

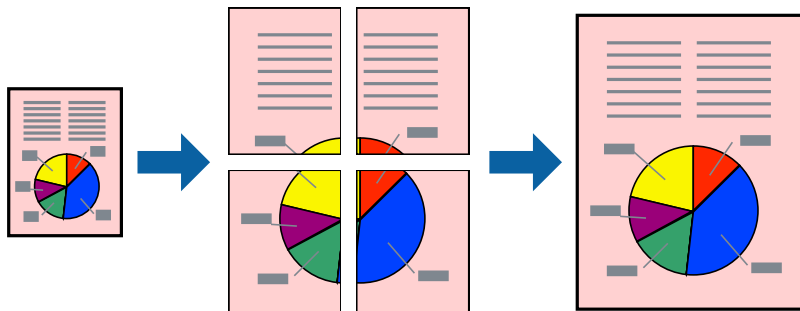

Poznámka:

Tato funkce není k dispozici při bezokrajovém tisku.

1. Na kartě **Hlavní** ovladače tiskárny vyberte možnost **2x1 Poster**, **2x2 Poster**, **3x3 Plakát** nebo **4x4 Plakát** jako nastavení **Rozvržení**.

2. Kliknutím na položku **Nastavení** proveďte požadovaná nastavení a poté klikněte na tlačítko **OK**.

Poznámka:

Vytisknout čáry pro oříznutí vám umožní tisk čar pro oříznutí.

3. Podle potřeby nastavte další možnosti na kartách **Hlavní** a **Další možnosti** a klikněte na tlačítko **OK**.

„Karta Hlavní“ na str. 45

„Karta Další možnosti“ na str. 47

4. Klikněte na tlačítko **Tisk**.

Související informace

➔ „Vkládání papíru“ na str. 33

➔ „Tisk pomocí snadného nastavení“ na str. 44

Vytváření plakátů pomocí překrývajících se značek zarovnání

Následující příklad ukazuje postup vytvoření plakátu při výběru možnosti **2x2 Plakát** a výběru možnosti **Překrývající se značky nastavení** v části **Vytisknout čáry pro oříznutí**.

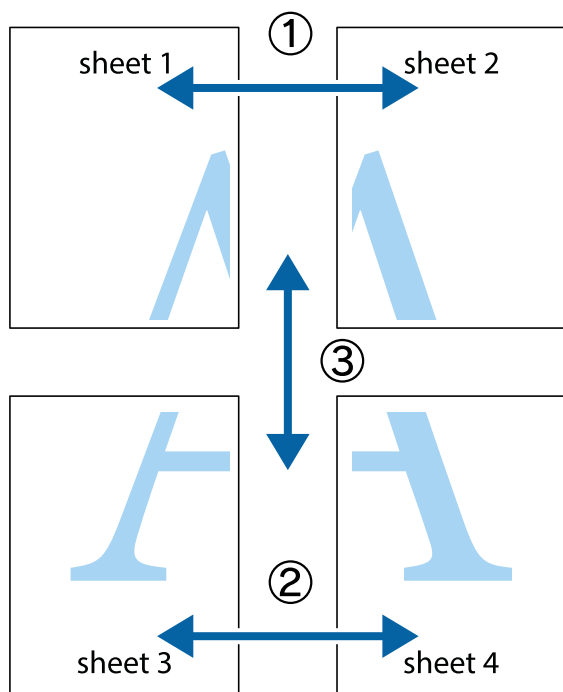

1. Připravte si Sheet 1 a Sheet 2. Odstříhnete okraje Sheet 1 podél svislé modré čáry vedené středem křížových značek nahoře a dole.

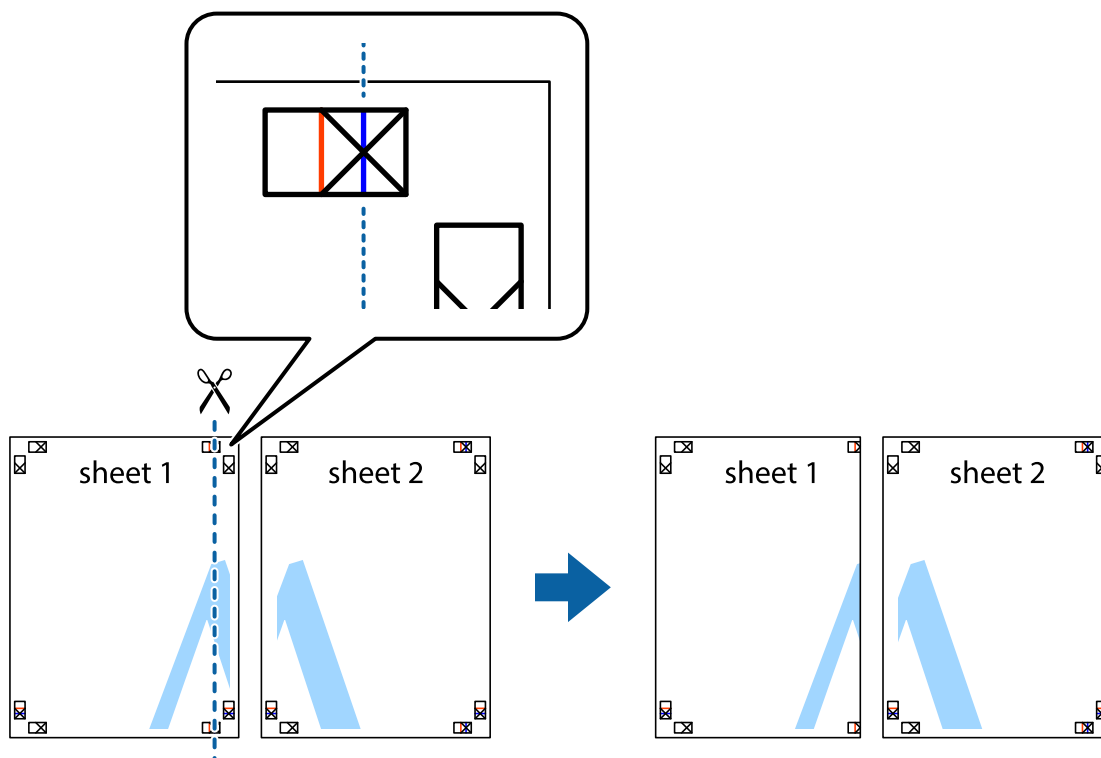

- Umístěte okraj Sheet 1 na horní část Sheet 2 a zarovnejte křížové značky, poté listy zezadu dočasně slepte páskou.

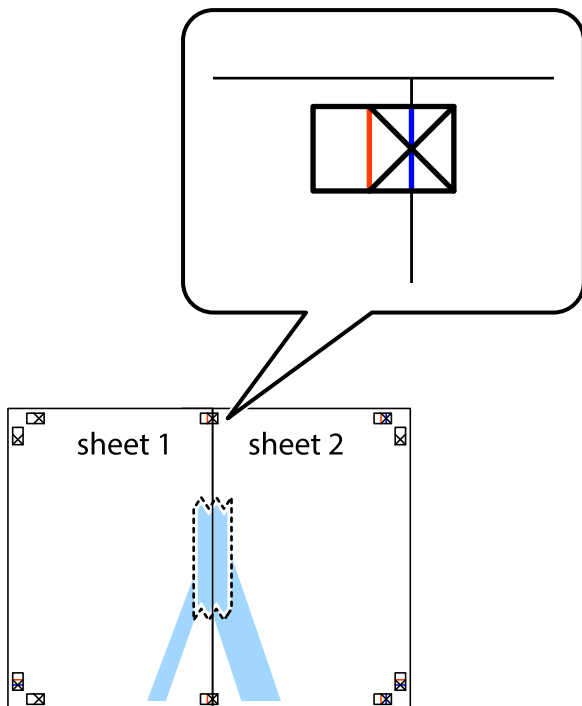

- Slepené listy rozřízněte na dvě části podél svislé červené čáry vedené značkami zarovnání (tentokrát se jedná o čáru vlevo od křížových značek).

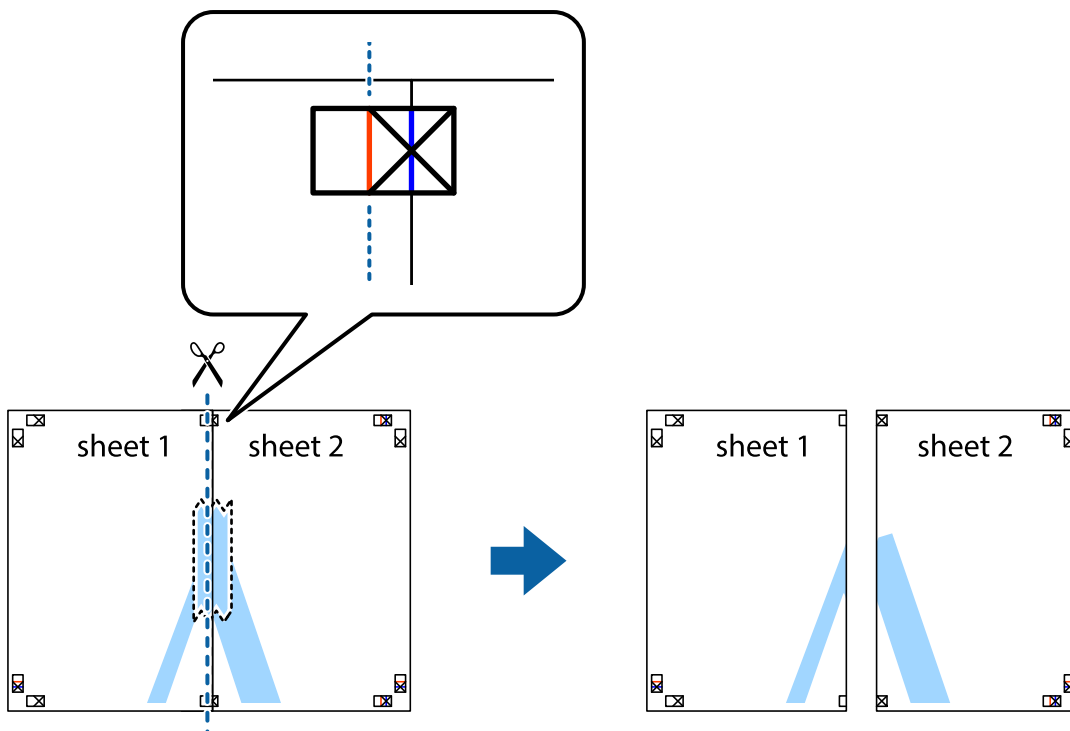

4. Listy zezadu spojte lepicí páskou.

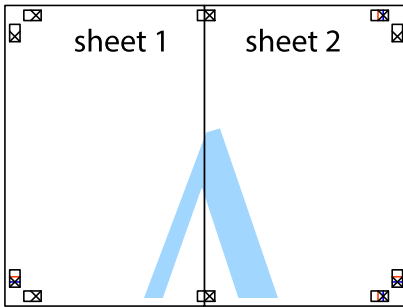

5. Zopakujte kroky 1 až 4, až jsou Sheet 3 a Sheet 4 slepené k sobě.
6. Odstříhnete okraje Sheet 1 a Sheet 2 podél svislé modré čáry vedené středem křížových značek vlevo a vpravo.

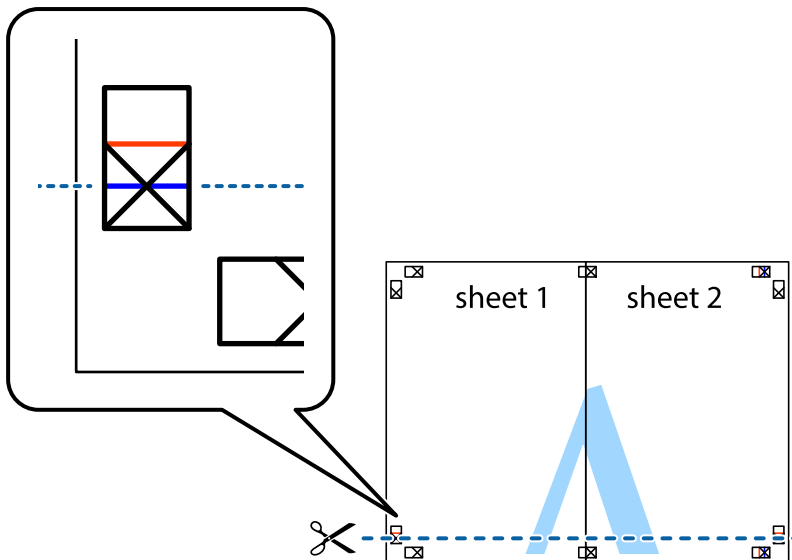

- Umístěte okraj Sheet 1 a Sheet 2 na horní část Sheet 3 a Sheet 4 a zarovnejte křížové značky, poté listy zezadu dočasně slepte páskou.

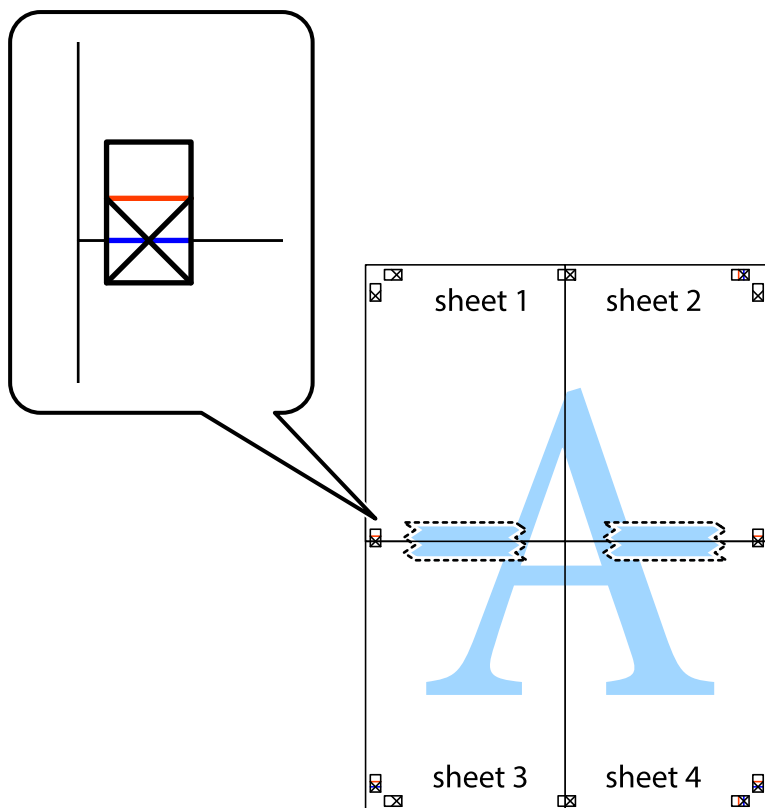

8. Spleené listy rozřízněte na dvě části podél vodorovné červené čáry vedené značkami zarovnání (tentokrát se jedná o čáru nad křížovými značkami).

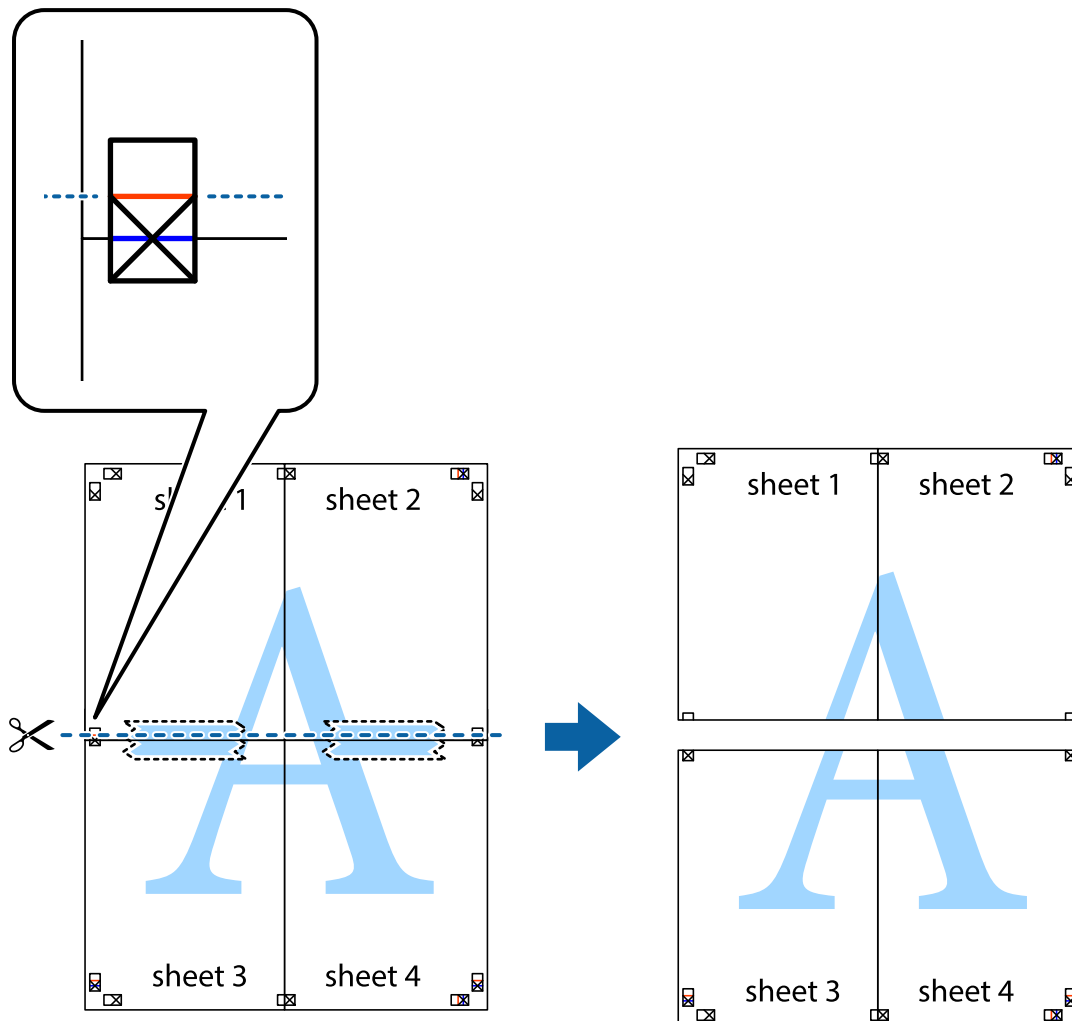

9. Listy zezadu spojte lepicí páskou.

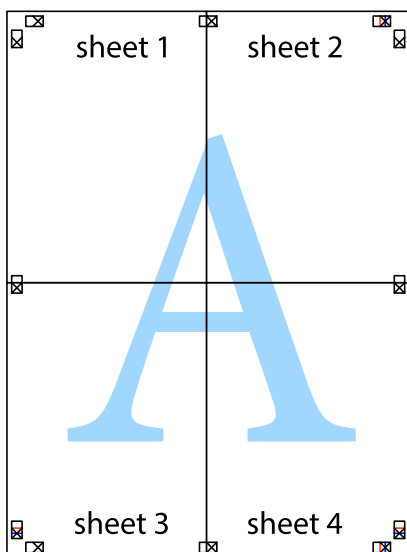

10. Odřízněte přebytečné okraje podél vnějších vodítek.

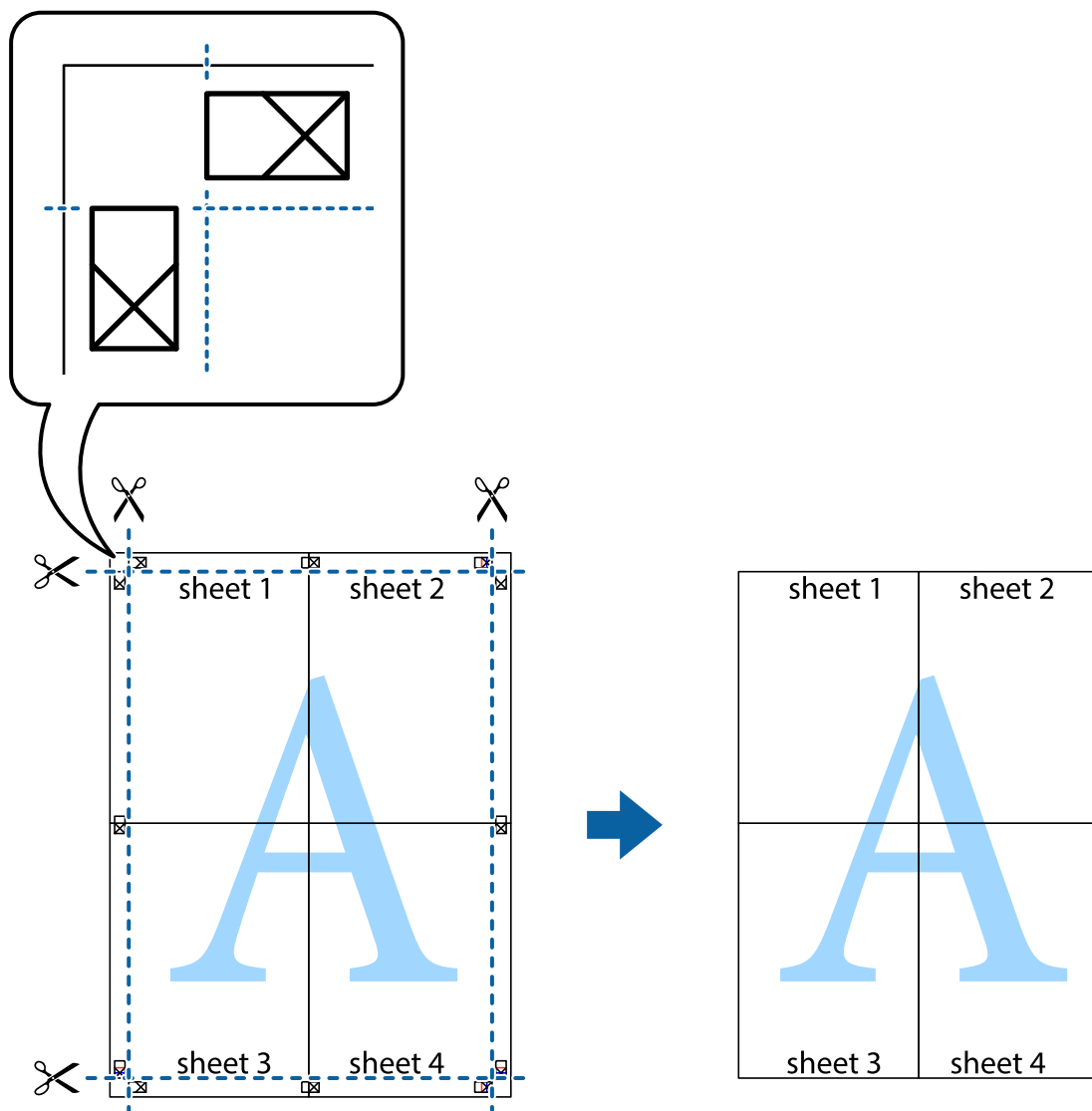

Tisk se záhlavím a zápatím

V záhlaví a zápatí můžete vytisknout informace, například uživatelské jméno a datum tisku.

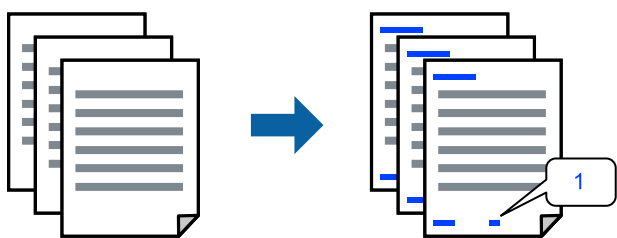

1. Na kartě **Další možnosti** ovladače tiskárny klikněte na možnost **Vlastnosti vodoznaku** a poté vyberte položku **Záhlaví/zápatí**.

2. **Nastavení**, poté vyberte položky, které chcete vytisknout a klikněte na OK.

Poznámka:

- Když chcete zadat číslo první stránky, vyberte možnost **Číslo stránky** od místa v záhlaví nebo zápatí, které chcete tisknout, a potom vyberte příslušné číslo v nabídce **První číslo**.
- Chcete-li tisknout text v záhlaví nebo zápatí, vyberte místo, které chcete tisknout, a potom možnost **Text**. Do pole pro vstup textu zadejte text, který chcete tisknout.

3. Podle potřeby nastavte další možnosti na kartách **Hlavní** a **Další možnosti** a klikněte na tlačítko **OK**.

„Karta Hlavní“ na str. 45

„Karta Další možnosti“ na str. 47

4. Klikněte na tlačítko **Tisk**.

Související informace

- ➔ „Vkládání papíru“ na str. 33
- ➔ „Tisk pomocí snadného nastavení“ na str. 44

Tisk vodoznaku

Vytištěné dokumenty můžete doplnit vodoznakem, například s označením „Důvěrné“, nebo vzorcem proti kopírování. Pokud opatříte výtisky vzorcem proti kopírování, skrytá písmena se při kopírování zobrazí, aby byly předlohy odlišeny od kopií.



Možnost Ochranný vzorek proti kopírování je k dispozici, pokud jsou splněny následující podmínky:

- Typ papíru: běžný papír, kopírovací papír, hlavičkový, recyklovaný, barevný, předtištěný, běžný papír vysoké kvality nebo tlustý papír
- Bez okrajů: nevybráno
- Kvalita: Standardní
- Oboustranný tisk: Vypnuto, Ručně (vazba na dlouhé hraně) nebo Ručně (vazba na krátké hraně)
- Korekce barev: Automatický
- Papír s krátkým zrnem: Nevybráno

Poznámka:

Můžete také přidat vlastní vodoznak nebo vzorec proti kopírování.

1. Na kartě **Další možnosti** ovladače tiskárny klikněte na možnost **Vlastnosti vodoznaku** a poté vyberte položku Ochranný vzorek proti kopírování nebo Vodoznak.
2. Klikněte na možnost **Nastavení** a změňte podrobnosti, například velikost, hustotu nebo umístění vzorce nebo znaku.

- Podle potřeby nastavte další možnosti na kartách **Hlavní** a **Další možnosti** a klikněte na tlačítko **OK**.
„Karta Hlavní“ na str. 45
„Karta Další možnosti“ na str. 47
- Klikněte na tlačítko **Tisk**.

Související informace

- ➔ „Vkládání papíru“ na str. 33
- ➔ „Tisk pomocí snadného nastavení“ na str. 44

Tisk souborů chráněných heslem

Pro tiskovou úlohu můžete nastavit heslo. Úloha bude vytištěna až po zadání hesla na ovládacím panelu tiskárny.

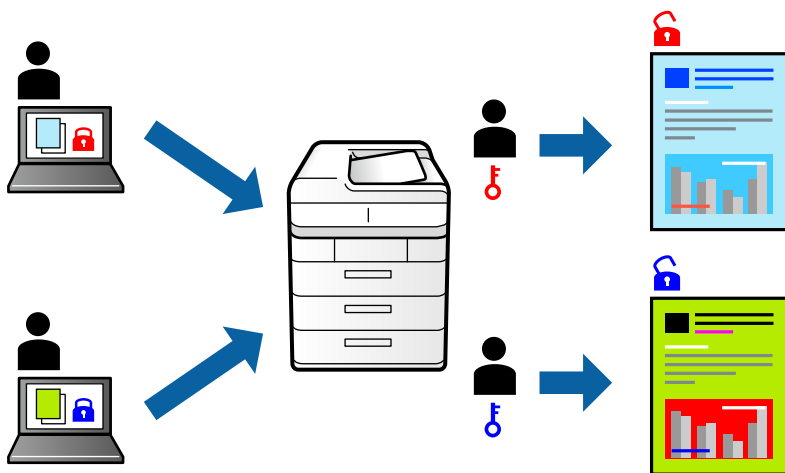

- Na kartě **Další možnosti** ovladače tiskárny vyberte možnost **Důvěrná úloha** a poté zadejte heslo.
- Podle potřeby nastavte další možnosti na kartách **Hlavní** a **Další možnosti** a klikněte na tlačítko **OK**.
„Karta Hlavní“ na str. 45
„Karta Další možnosti“ na str. 47
- Klikněte na tlačítko **Tisk**.
- Chcete-li vytisknout úlohu, vyberte možnost **Důvěrná úloha** na domovské obrazovce na ovládacím panelu tiskárny. Vyberte úlohu, kterou chcete vytisknout, a poté zadejte heslo.

Související informace

- ➔ „Vkládání papíru“ na str. 33
- ➔ „Tisk pomocí snadného nastavení“ na str. 44

Tisk více souborů najednou

Nástroj Organizátor tiskových úloh Lite umožňuje spojit do jedné tiskové úlohy několik souborů vytvořených v různých aplikacích. Můžete zadat nastavení tisku spojených souborů, například uspořádání více stránek a oboustranný tisk.

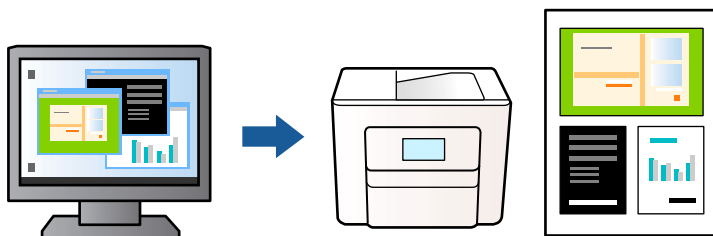

1. Na kartě **Hlavní** ovladače tiskárny vyberte možnost **Organizátor tiskových úloh Lite**.
„Karta Hlavní“ na str. 45
2. Klikněte na tlačítko **Tisk**.
Po zahájení tisku se zobrazí okno Organizátor tiskových úloh Lite.
3. V otevřeném okně Organizátor tiskových úloh Lite otevřete soubor, který chcete zkombinovat s aktuálním souborem, a poté zopakujte výše uvedené kroky.
4. Po výběru tiskové úlohy přidané do nastavení Tisk projektu Lite v okně Organizátor tiskových úloh Lite můžete upravit rozvržení stránky.
5. Kliknutím na možnost **Tisk** v nabídce **Soubor** zahájíte tisk.

Poznámka:

*Pokud zavřete okno Organizátor tiskových úloh Lite před přidáním všech tiskových dat do nabídky Tisk projektu, bude aktuální tisková úloha zrušena. Kliknutím na tlačítko **Uložit** v nabídce **Soubor** uložíte aktuální úlohu. Přípona uložených souborů je „.ecl“.*

*Pokud chcete otevřít tiskový projekt, klikněte na možnost **Organizátor tiskových úloh Lite** na kartě **Údržba** ovladače tiskárny a otevřete okno Job Arranger Lite. Poté pomocí příkazu **Otevřít** z nabídky **Soubor** vyberte požadovaný soubor.*

Související informace

- ➔ „Vkládání papíru“ na str. 33
- ➔ „Tisk pomocí snadného nastavení“ na str. 44

Tisk pomocí funkce univerzálního barevného tisku

Můžete vylepšit viditelnost textů a obrázků ve výtiscích.

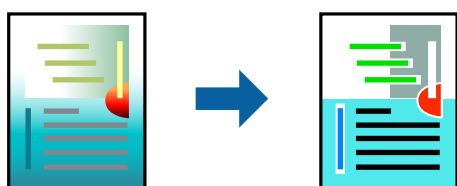

Funkce Barevný univerzální tisk je dostupná, pouze pokud jsou vybrána následující nastavení.

- Typ papíru: běžný papír, kopírovací papír, hlavičkový papír, recyklovaný papír, barevný papír, předtištěný papír, obyčejný papír vysoké kvality
- Kvalita: **Standardní** nebo vyšší kvalita
- Barva tisku: **Barva**
- Aplikace: Microsoft® Office 2007 nebo novější
- Velikost textu: 96 bodů nebo menší

1. Na kartě **Další možnosti** ovladače tiskárny klikněte na možnost **Možnosti obrázku** v nastavení **Korekce barev**.
2. V nastavení **Barevný univerzální tisk** vyberte požadovanou možnost.
3. Klikněte na **Možnosti vylepšení** a proveďte další nastavení.
4. Podle potřeby nastavte další možnosti na kartách **Hlavní** a **Další možnosti** a klikněte na tlačítko **OK**.
[„Karta Hlavní“ na str. 45](#)
[„Karta Další možnosti“ na str. 47](#)
5. Klikněte na tlačítko **Tisk**.

Poznámka:

- K některým znakům mohou být přidány jiné znaky, například znak + se může zobrazovat jako ±.*
- Vzory a podtržené znaky specifické pro dané aplikace mohou změnit obsah vytištěný pomocí těchto nastavení.*
- Při použití nastavení Barevný univerzální tisk se může zhoršit kvalita fotografií a dalších snímků.*
- Při použití nastavení Barevný univerzální tisk se zpomalí tisk.*

Související informace

- ➔ [„Vkládání papíru“ na str. 33](#)
- ➔ [„Tisk pomocí snadného nastavení“ na str. 44](#)

Nastavení barvy tisku

Můžete nastavit barvy používané v tiskové úloze. Tyto úpravy se nepoužijí na původní data.

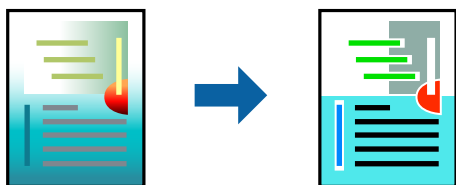

Při výběru možnosti **PhotoEnhance** bude výsledný obraz ostřejší se živějšími barvami, protože kontrast, sytost a jas původního obrazu se nastaví automaticky.

Poznámka:

Funkce **PhotoEnhance** upraví barvy na základě analýzy umístění zachyceného předmětu. Pokud jste tedy umístění předmětu změnili, například zmenšením či zvětšením, oříznutím nebo otočením snímku, může se nečekaně změnit barva. Ke změně umístění předmětu, která může způsobit změnu barev, vede také nastavení tisku bez okrajů. Jestliže je snímek rozostřený, odstín může být nepřírozený. Pokud se barvy změní nebo nebudou přirozené, zvolte jiný režim tisku než **PhotoEnhance**.

1. V okně ovladače na kartě **Další možnosti** vyberte v nastavení **Korekce barev** způsob korekce barev.
 - Automatický: toto nastavení automaticky upravuje odstín tak, aby odpovídal nastavení typu papíru a kvality tisku.
 - Vlastní: po kliknutí na **Upřesnit** můžete provést vlastní nastavení.
2. Podle potřeby nastavte další možnosti na kartách **Hlavní** a **Další možnosti** a klikněte na tlačítko **OK**.
 - [„Karta Hlavní“ na str. 45](#)
 - [„Karta Další možnosti“ na str. 47](#)
3. Klikněte na tlačítko **Tisk**.

Související informace

- ➔ [„Vkládání papíru“ na str. 33](#)
- ➔ [„Tisk pomocí snadného nastavení“ na str. 44](#)

Tisk ke zdůraznění tenkých čar

Čáry, které jsou příliš tenké, než aby mohly být vytištěny, můžete zesílit.

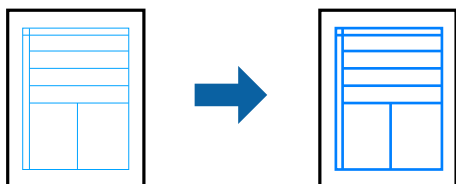

1. Na kartě **Další možnosti** ovladače tiskárny klikněte na možnost **Možnosti obrázku** v nastavení **Korekce barev**.
2. Vyberte možnost **Zdůraznit tenké čáry**.
3. Podle potřeby nastavte další možnosti na kartách **Hlavní** a **Další možnosti** a klikněte na tlačítko **OK**.
 - [„Karta Hlavní“ na str. 45](#)
 - [„Karta Další možnosti“ na str. 47](#)
4. Klikněte na tlačítko **Tisk**.

Související informace

- ➔ [„Vkládání papíru“ na str. 33](#)
- ➔ [„Tisk pomocí snadného nastavení“ na str. 44](#)

Tisk jasných čárových kódů

Můžete tisknout jasné čárové kódy, které se snadno skenují. Tuto funkci zapněte pouze v případě, že vaše vytisknuté čárové kódy nelze skenovat.

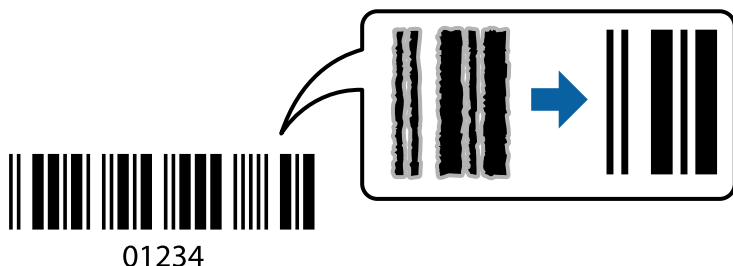

Tuto funkci můžete použít za následujících podmínek.

Typ papíru: běžný papír, hlavičkový, recyklovaný, barevný, předtištěný, běžný papír vysoké kvality, tlustý papír, fotorpapír pro inkoustové tiskárny Epson, Epson Matte nebo Obálka

Kvalita: **Standardní**

1. Na kartě **Údržba** ovladače tiskárny klikněte na možnost **Rozšířená nastavení** a poté vyberte položku **Režim čárového kódu**.
2. Podle potřeby nastavte další možnosti na kartách **Hlavní** a **Další možnosti** a klikněte na tlačítko **OK**.
[„Karta Hlavní“ na str. 45](#)
[„Karta Další možnosti“ na str. 47](#)

3. Klikněte na tlačítko **Tisk**.

Poznámka:

Zostření nemusí být vždy možné v závislosti na okolnostech.

Související informace

- ➔ [„Vkládání papíru“ na str. 33](#)
- ➔ [„Tisk pomocí snadného nastavení“ na str. 44](#)

Tisk dokumentu pomocí ovladače tiskárny PostScript (Windows)

Ovladač tiskárny PostScript převádí příkazy do tiskárny pomocí jazyka PostScript Page Description Language.

1. Otevřete soubor, který chcete vytisknout.
Pokud ještě není do tiskárny vložený papír, vložte jej.
2. V nabídce **Soubor** vyberte možnost **Tisk** nebo **Nastavení tisku**
3. Vyhledejte požadovanou tiskárnu.

- Okno ovladače tiskárny otevřete pomocí možnosti **Předvolby** nebo **Vlastnosti**.

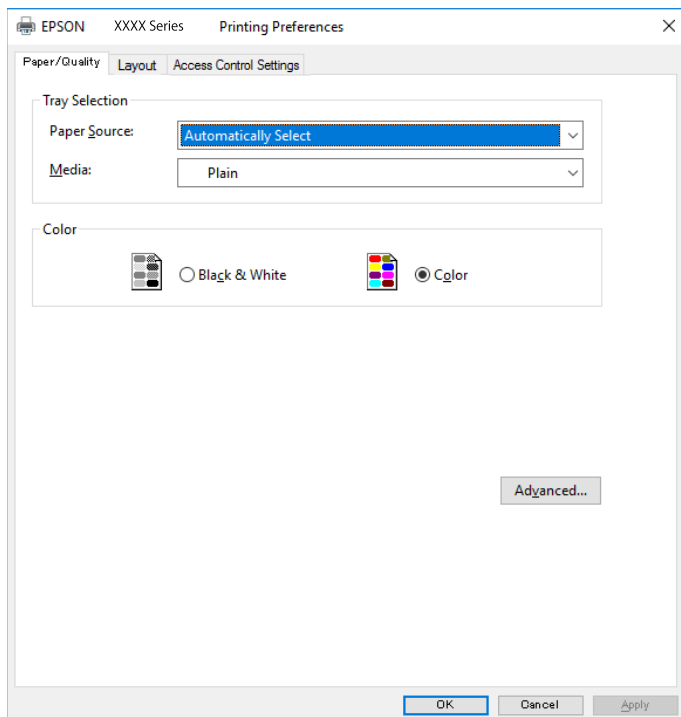

- Podle potřeby změňte nastavení.
Podrobnosti naleznete v možnostech nabídky ovladače tiskárny.
- Kliknutím na tlačítko **OK** zavřete ovladač tiskárny a zobrazíte podrobnosti.
- Klikněte na tlačítko **Tisk**.

Související informace

- ➔ „Dostupný papír a kapacita“ na str. 308
- ➔ „Vkládání papíru“ na str. 33
- ➔ „Seznam typů papíru“ na str. 33
- ➔ „Karta Papír a kvalita“ na str. 70
- ➔ „Karta Rozložení“ na str. 70

Možnosti nabídky pro ovladač tiskárny PostScript

V aplikaci otevřete okno tisku, vyberte tiskárnu a poté otevřete okno ovladače tiskárny.

Poznámka:

Nabídky se liší v závislosti na vybrané možnosti.

Karta Papír a kvalita

Výběr zásobníku:

Slouží k výběru zdroje papíru a médií.

Zdroj papíru:

Slouží k výběru zdroje papíru, ze kterého bude podáván papír.

Pokud chcete automaticky vybrat zdroj papíru zvolený pod položkou **Nastavení papíru**, vyberte možnost **Automaticky vybrat**.

Média:

Slouží k výběru typu papíru, na který budete tisknout. Pokud zvolíte **Neurčeno**, bude tisk probíhat ze zdroje papíru, na který je nastaven typ papíru, směrem k následující položce nastavení tiskárny.

obyčejný papír, Preprinted, Letterhead, Barva, Recycled, Obyčejný papír vysoké kvality

Nicméně, papír nelze přivádět ze zdroje, u něhož je zdroj papíru nastaven na tiskárně do pozice Vypnuto **Auto. vybrat nast..**

Barva:

Slouží k výběru barvy pro danou tiskovou úlohu.

Karta Rozložení

Orientace:

Slouží k výběru orientace, kterou chcete použít při tisku.

Tisk po obou stranách:

Umožňuje provést oboustranný tisk.

Pořadí stránek:

Slouží k výběru tisku od první nebo poslední stránky. Pokud vyberte možnost **Od poslední**, budou stránky po vytištění stohovány ve správném pořadí podle čísel stránek.

Formát stránky:

Stránek na list:

Rozložení stránek na list:

Umožňuje určit rozvržení stránky při tisku několika stránek na jeden list.

Brožura:

Vazba brožury:

Slouží k výběru pozice vazby brožury.

Nakreslit ohraničení:

Tuto volbu vyberte, pokud chcete vytisknout více stránek na jeden list nebo při vytváření brožury.

Karta Nastavení úlohy

Správce může omezit používání tiskárny. K tisku získáte přístup po registraci účtu v ovladači tiskárny. obraťte se na správce a požádejte ho o údaje ohledně vašeho uživatelského účtu.

Nastavení úlohy:

Nastavte **Nastavení řízení přístupu**.

Uložit nastavení řízení spotřeby:

Umožňuje zadání uživatelského jména a hesla.

Uživatelské jméno:

Slouží k zadání uživatelského jména.

Heslo:

Slouží k zadání hesla.

Rozšířené možnosti

Papír/výstup:

Vyberte velikost papíru a počet kopií.

Velikost papíru:

Slouží k výběru formátu papíru, na který chcete tisknout.

Kopie:

Slouží k nastavení počtu kopií, které chcete vytisknout.

Grafika:

Nastavte následující položky nabídky.

Kvalita tisku:

Slouží k výběru kvality tisku, kterou chcete použít.

Správa barev obrazu:

Slouží k výběru záměru nebo způsobu ICM.

Změna velikosti:

Slouží ke zmenšení nebo zvětšení dokumentu.

Písmo TrueType:

Nastaví náhradní písmo na písmo TrueType.

Možnosti dokumentu:

Rozšířené možnosti tisku:

Umožňuje podrobně nastavit funkce tisku.

Možnosti jazyka PostScript:

Umožňuje zadání volitelných nastavení.

Funkce tiskárny:

Nastavte následující položky nabídky.

Color Mode:

Slouží k výběru barevného nebo černobílého tisku.

Press Simulation:

Můžete vybrat inkoustovou barvu CMYK za účelem simulace v rámci tisku inkoustové barvy CMYK ofsetového tisku.

Ink Save Mode:

Šetří inkoust snížením hustoty tisku.

Rotate by 180°:

Otočí před tiskem data o 180 stupňů.

Tisk z počítače — Mac OS

Tisk pomocí snadného nastavení



Poznámka:

Postupy a obrazovky se mohou lišit podle aplikace. Podrobnosti najdete v nápovědě k dané aplikaci.

1. Vložte papír do tiskárny.
[„Vkládání papíru“ na str. 33](#)
2. Otevřete soubor, který chcete vytisknout.
3. Z nabídky **Soubor** vyberte příkaz **Tisk**, případně jiný příkaz, kterým otevřete dialogové okno tisku.
V případě potřeby kliknutím na možnost **Zobrazit podrobnosti** nebo na symbol ▼ rozbalte okno tisku.
4. Vyhledejte požadovanou tiskárnu.

5. V místní nabídce vyberte možnost **Nastavení tisku**.

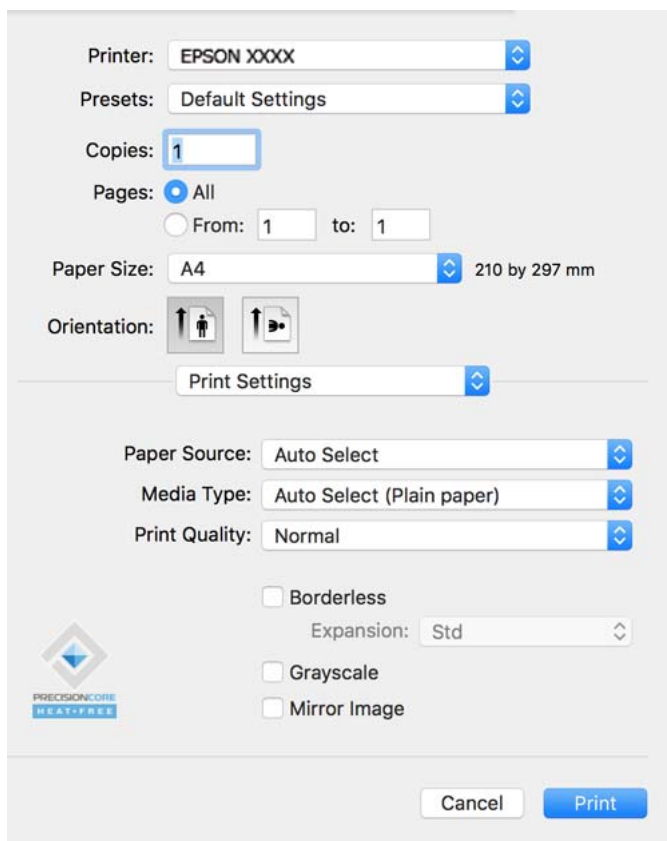

Poznámka:

pokud se nabídka **Nastavení tisku** nezobrazí v systému macOS Catalina (10.15) nebo novějším, macOS High Sierra (10.13), macOS Sierra (10.12), OS X El Capitan (10.11), OS X Yosemite (10.10), OS X Mavericks (10.9), OS X Mountain Lion (10.8), nebyl ovladač tiskárny Epson správně nainstalován. Povolte ji z následující nabídky.

V nabídce Apple > **Tiskárny a skenery** (nebo **Tisk a skenování**, **Tisk a fax**) vyberte možnost **Předvolby systému**, odeberte tiskárnu a poté tiskárnu znovu přidejte. Tiskárnu přidáte podle postupu níže.

„Přidání tiskárny (pouze pro Mac OS)“ na str. 177

macOS Mojave (10.14) nemá přístup k **Nastavení tisku** v aplikacích vytvořených společností Apple, například TextEdit.

6. Podle potřeby změňte nastavení.
Podrobnosti naleznete v možnostech nabídky ovladače tiskárny.

7. Klikněte na tlačítko **Tisk**.

Poznámka:

Pokud chcete zrušit tisk, klikněte na vašem počítači na ikonu tiskárny v **Doku**. Vyberte úlohu, kterou chcete zrušit, a proveďte jednu z následujících akcí. Po odeslání tiskové úlohy do tiskárny ji však nemůžete zrušit v počítači. V takovém případě zrušte tiskovou úlohu na ovládacím panelu tiskárny.

- OS X Mountain Lion (10.8) nebo novější

Klikněte na ikonu  vedle ukazatele průběhu.

- Mac OS X v10.6.8 až v10.7.x

Klikněte na možnost **Odstranit**.

Související informace

- ➔ „Dostupný papír a kapacita“ na str. 308
- ➔ „Seznam typů papíru“ na str. 33
- ➔ „Možnosti nabídky pro volbu Nastavení tisku“ na str. 75

Možnosti nabídky pro ovladač tiskárny

V aplikaci otevřete okno tisku, vyberte tiskárnu a poté otevřete okno ovladače tiskárny.

Poznámka:

Nabídky se liší v závislosti na vybrané možnosti.

Možnosti nabídky pro rozvržení

Počet stránek na list:

Slouží k výběru počtu stránek, které chcete vytisknout na jeden list.

Směr uspořádání:

Slouží k určení pořadí, ve kterém budou vytištěny stránky.

Okraj:

Vytiskne stránky s okraji.

Obrátit orientaci stránek:

Před tiskem otočí stránku o 180 stupňů. Tuto položku vyberte při tisku na papír, například na obálky, které jsou do tiskárny vloženy jedním určeným směrem.

Převrátit vodorovně:

Převrátí snímek a vytiskne ho tak, jak by se zobrazil v zrcadle.

Možnosti nabídky pro zajištění barevné shody

ColorSync/EPSON Color Controls:

Vyberte způsob, pomocí kterého chcete upravovat barvu. Pomocí těchto možností upravíte barvy zobrazení použité v tiskárně a v počítači, aby si co nejvíce odpovídaly.

Možnosti nabídky pro zpracování papíru

Třídění stránek:

Slouží k tisku vícestránkových dokumentů seřazených a roztříděných do sad.

Stránky k tisku:

Slouží k výběru tisku pouze sudých nebo pouze lichých stránek.

Pořadí stránek:

Slouží k výběru tisku od první nebo poslední stránky.

Přizpůsobit velikosti papíru:

Slouží k tisku přizpůsobenému formátu vloženého papíru.

Cílová velikost papíru:

Slouží k výběru formátu papíru, na který se bude tisknout.

Pouze zmenšit:

Tuto možnost vyberte, jestliže chcete pouze zmenšit velikost, pokud jsou tisková data příliš velká pro velikost papíru vloženého do tiskárny.

Možnosti nabídky pro titulní stránku

Tisk titulní stránky:

Slouží k výběru, zda chcete vytisknout titulní stránku či nikoli. Pokud chcete přidat zadní stránku, vyberte možnost **Za dokumentem**.

Typ titulní stránky:

Slouží k výběru obsahu titulní stránky.

Možnosti nabídky pro volbu Nastavení tisku

Zdroj papíru:

Slouží k výběru zdroje papíru, ze kterého bude podáván papír. Pokud chcete automaticky vybrat zdroj papíru zvolený v nastavení tisku v tiskárně, vyberte možnost **Automaticky vybrat**.

Typ média:

Slouží k výběru typu papíru, na který budete tisknout.

Kvalita tisku:

Slouží k výběru kvality tisku, kterou chcete použít. Možnosti se liší v závislosti na typu papíru.

Bez ohraničení:

Toto pole je zaškrtnuto, pokud vyberete formát papíru bez okrajů.

V tisku bez okrajů se tisková data o něco zvětší nad rámec velikosti papíru, takže nedojde k vytištění ohraničení při okrajích papíru.

Rozšíření: vyberte míru zvětšení.

Stupně šedi:

Tuto možnost zvolte, chcete-li tisknout černou barvou nebo v odstínech šedé.

Zrcadlový obraz:

Převrátí snímek a vytiskne jej jako odraz v zrcadle.

Možnosti nabídky pro volbu Možnosti barev

Ruční nastavení:

Slouží k ruční úpravě barvy. Pod položkou **Upřesnit nastavení** můžete vybrat podrobná nastavení.

PhotoEnhance:

Výsledný obraz bude ostřejší se živějšími barvami, protože kontrast, sytost a jas původního obrazu se nastaví automaticky.

Vypnuto (Bez úpravy barev):

Slouží k tisku bez vylepšení nebo úpravy barev.

Možnosti nabídky pro volbu Nastavení oboustranného tisku

Oboustranný tisk:

Slouží k tisku na obě strany papíru.

Přidání předvoleb tisku pro snadný tisk

Když si vytvoříte vlastní sadu předvoleb obsahující často používaná nastavení tisku v ovladači tiskárny, můžete ji při tisku jednoduše vybrat ze seznamu a použít.

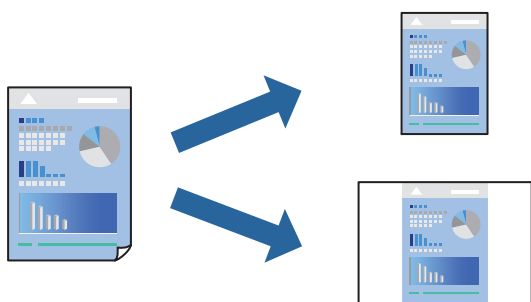

1. Nastavte každou položku, například **Nastavení tisku** a **Rozvržení** (**Velikost papíru**, **Typ média** atd.).
2. Kliknutím na položku **Předvolby** uložíte aktuální nastavení jako předvolby.
3. Klikněte na tlačítko **OK**.

Poznámka:

*Chcete-li odstranit přidanou předvolbu, klikněte na možnost **Předvolby** > **Zobrazit předvolby**, vyberte název předvolby, kterou chcete odstranit ze seznamu, a poté ji odstraňte.*

4. Klikněte na tlačítko **Tisk**.

Když budete chtít příště tisknout s použitím stejného nastavení, vyberte uložený název předvolby z položky **Předvolby**.

Související informace

- ➔ „Vkládání papíru“ na str. 33
- ➔ „Tisk pomocí snadného nastavení“ na str. 72

Tisk po obou stranách

Můžete tisknout na obě strany papíru.

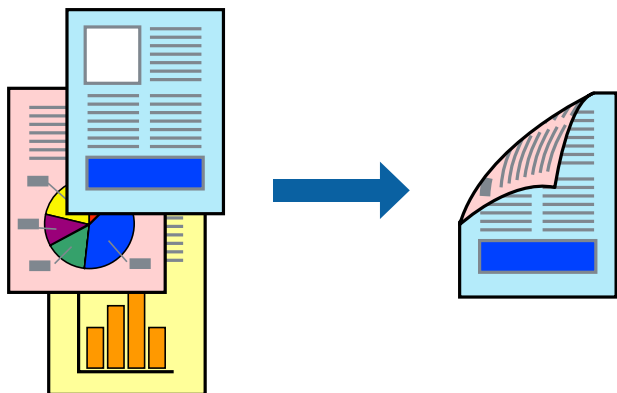

Poznámka:

- Tato funkce není k dispozici při bezokrajovém tisku.
- Nepoužijete-li papír vhodný k oboustrannému tisku, kvalita tisku se může zhoršit a může dojít k uvíznutí papíru.
„Papír pro oboustranný tisk“ na str. 312
- V závislosti na papíru a datech může inkoust prosakovat na druhou stranu papíru.

1. V místní nabídce vyberte možnost **Nastavení oboustranného tisku**.
2. Vyberte vazbu v nastavení **Oboustranný tisk**.
3. Ve volbě **Typ dokumentu** vyberte typ předlohy.

Poznámka:

- Tisk může být pomalý v závislosti na nastavení **Typ dokumentu**.
 - Tisknete-li data s vysokou hustotou, jako jsou fotografie nebo grafy, vyberte nastavení **Text a fotografie** nebo **Text a grafika** (v části **Typ dokumentu**). Pokud dojde k otěru nebo inkoust prosákne na zadní stranu papíru, upravte hustotu tisku a dobu schnutí inkoustu kliknutím na šipku vedle položky **Nastavení**.
4. Podle potřeby nastavte také další položky.
 5. Klikněte na tlačítko **Tisk**.

Související informace

- ➔ „Dostupný papír a kapacita“ na str. 308
- ➔ „Vkládání papíru“ na str. 33
- ➔ „Tisk pomocí snadného nastavení“ na str. 72

Tisk několika stránek na jeden list

Na jeden list papíru můžete vytisknout několik stránek dat.



1. V místní nabídce vyberte možnost **Uspořádání**.
2. Nastavte počet stránek v části **Stránky na list**, **Směr uspořádání** (pořadí stránek) a **Okraj**.
3. Podle potřeby nastavte také další položky.
4. Klikněte na tlačítko **Tisk**.

Tisk odpovídající velikosti papíru

V nastavení Cílová velikost papíru vyberte velikost papíru vloženého do tiskárny.



1. Vyberte velikost papíru, kterou jste nastavili v dané aplikaci v části **Velikost papíru**.
2. V místní nabídce vyberte možnost **Zpracování papíru**.
3. Vyberte možnost **Přizpůsobit velikosti papíru**.

4. V nastavení **Cílová velikost papíru** vyberte velikost papíru vloženého do tiskárny.
5. Podle potřeby nastavte také další položky.
6. Klikněte na tlačítko **Tisk**.

Související informace

- ➔ „Vkládání papíru“ na str. 33
- ➔ „Tisk pomocí snadného nastavení“ na str. 72

Tisk zmenšeného nebo zvětšeného dokumentu při libovolném zvětšení

Velikost dokumentu můžete při tisku zmenšit nebo zvětšit o zadané procento.



1. Z nabídky **Soubor** vyberte příkaz **Tisk**, případně jiný příkaz, kterým otevřete dialogové okno tisku.
2. V nabídce **Soubor** dané aplikace vyberte možnost **Vzhled stránky**.
3. Vyberte možnosti **Tiskárna** a **Velikost papíru**, v poli **Měřítko** zadejte procento a poté klikněte na tlačítko **OK**.

Poznámka:

*Vyberte formát papíru, který jste v aplikaci zadali jako nastavení **Velikost papíru**.*

4. Podle potřeby nastavte také další položky.
5. Klikněte na tlačítko **Tisk**.

Související informace

- ➔ „Vkládání papíru“ na str. 33
- ➔ „Tisk pomocí snadného nastavení“ na str. 72

Nastavení barvy tisku

Můžete nastavit barvy používané v tiskové úloze. Tyto úpravy se nepoužijí na původní data.



Při výběru možnosti **PhotoEnhance** bude výsledný obraz ostřejší se živějšími barvami, protože kontrast, sytost a jas původního obrazu se nastaví automaticky.

Poznámka:

Funkce **PhotoEnhance** upraví barvy na základě analýzy umístění zachyceného předmětu. Pokud jste tedy umístění předmětu změnili, například zmenšením či zvětšením, oříznutím nebo otočením snímku, může se nečekaně změnit barva. Ke změně umístění předmětu, která může způsobit změnu barev, vede také nastavení tisku bez okrajů. Jestliže je snímek rozostřený, odstín může být nepřírozený. Pokud se barvy změní nebo nebudou přirozené, zvolte jiný režim tisku než **PhotoEnhance**.

1. V místní nabídce vyberte možnost **Barevná shoda** a poté vyberte položku **EPSON Color Controls**.
2. V místní nabídce vyberte možnost **Možnosti barev** a poté vyberte jednu z dostupných možností.
3. Klikněte na šipku vedle položky **Upřesnit nastavení** a proveďte příslušná nastavení.
4. Podle potřeby nastavte také další položky.
5. Klikněte na tlačítko **Tisk**.

Související informace

- ➔ „Vkládání papíru“ na str. 33
- ➔ „Tisk pomocí snadného nastavení“ na str. 72

Tisk pomocí ovladače tiskárny PostScript v systému Mac OS

Ovladač tiskárny PostScript převádí příkazy do tiskárny pomocí jazyka PostScript Page Description Language.

1. Otevřete soubor, který chcete vytisknout.
Pokud ještě není do tiskárny vložený papír, vložte jej.
2. V nabídce **Soubor** vyberte možnost **Tisk** nebo **Nastavení tisku**.
V případě potřeby kliknutím na možnost **Zobrazit podrobnosti** nebo na symbol ▼ rozbalte okno tisku.
3. Vyhledejte požadovanou tiskárnu.

4. V místní nabídce vyberte možnost **Tiskové funkce**.

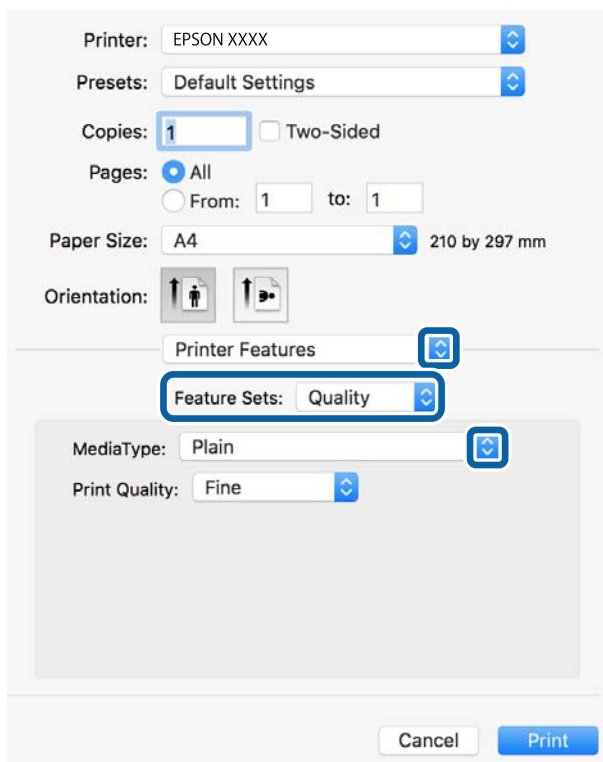

5. Podle potřeby změňte nastavení.
Podrobnosti naleznete v možnostech nabídky ovladače tiskárny.
6. Klikněte na tlačítko **Tisk**.

Související informace

- ➔ „Dostupný papír a kapacita“ na str. 308
- ➔ „Vkládání papíru“ na str. 33
- ➔ „Seznam typů papíru“ na str. 33
- ➔ „Možnosti nabídky pro funkce tiskárny“ na str. 83

Možnosti nabídky pro ovladač tiskárny PostScript

V aplikaci otevřete okno tisku, vyberte tiskárnu a poté otevřete okno ovladače tiskárny.

Poznámka:

Nabídky se liší v závislosti na vybrané možnosti.

Možnosti nabídky pro rozvržení

Počet stránek na list:

Slouží k výběru počtu stránek, které chcete vytisknout na jeden list.

Směr uspořádání:

Slouží k určení pořadí, ve kterém budou vytištěny stránky.

Okraj:

Vytiskne stránky s okraji.

Oboustranně:

Umožňuje provést oboustranný tisk.

Obrátit orientaci stránek:

Před tiskem otočí stránku o 180 stupňů.

Převrátit vodorovně:

Převrátí snímek a vytiskne jej jako odraz v zrcadle.

Možnosti nabídky pro zajištění barevné shody

ColorSync/V tiskárně:

Vyberte způsob, pomocí kterého chcete upravovat barvu. Pomocí těchto možností upravíte barvy zobrazení použité v tiskárně a v počítači, aby si co nejvíce odpovídaly.

Možnosti nabídky pro zpracování papíru

Snášet stránky:

Slouží k tisku vícestránkových dokumentů seřazených a roztříděných do sad.

Stránky k tisku:

Slouží k výběru tisku pouze sudých nebo pouze lichých stránek.

Pořadí stránek:

Slouží k výběru tisku od první nebo poslední stránky.

Přizpůsobit velikosti papíru:

Slouží k tisku přizpůsobenému formátu vloženého papíru.

Cílová velikost papíru:

Slouží k výběru formátu papíru, na který se bude tisknout.

Pouze zmenšit:

Tuto možnost vyberte, pokud chcete zmenšit velikost dokumentu.

Možnosti nabídky pro vkládání papíru

Slouží k výběru zdroje papíru, ze kterého bude podáván papír.

Všechny stránky ze zdroje:

Pokud vyberete možnost **Automaticky**, bude automaticky vybrán zdroj papíru, který se shoduje s nabídkou **Nastavení papíru** v tiskárně.

První stránka ze zdroje/Zbývající:

Vybrat můžete také zdroj papíru pro stránku.

Možnosti nabídky pro titulní stránku

Tisk titulní stránky:

Slouží k výběru, zda chcete vytisknout titulní stránku či nikoli. Pokud chcete přidat zadní stránku, vyberte možnost **Za dokumentem**.

Typ titulní stránky:

Slouží k výběru obsahu titulní stránky.

Možnosti nabídky pro funkce tiskárny

Sady funkcí:

Quality:

MediaType:

Slouží k výběru typu papíru, na který budete tisknout. Pokud zvolíte **Neurčeno**, bude tisk probíhat ze zdroje papíru, na který je nastaven typ papíru, směrem k následující položce nastavení tiskárny.

obyčejný papír, Preprinted, Letterhead, Barva, Recycled, Obyčejný papír vysoké kvality

Nicméně, papír nelze přivádět ze zdroje, u něhož je zdroj papíru nastaven na tiskárně do pozice Vypnuto **Auto. vybrat nast..**

Print Quality:

Slouží k výběru kvality tisku, kterou chcete použít.

Barva:

Color Mode:

Slouží k výběru barevného nebo černobílého tisku.

Press Simulation:

Můžete vybrat inkoustovou barvu CMYK za účelem simulace v rámci tisku inkoustové barvy CMYK ofsetového tisku.

Jiné:

Ink Save Mode:

Šetří inkoust snížením hustoty tisku.

Tisk dokumentů z chytrých zařízení (iOS)

Dokumenty můžete tisknout z chytrého zařízení, například smartphonu nebo tabletu.

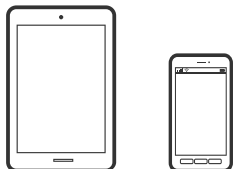

Tisk dokumentů pomocí aplikace Epson Smart Panel

Poznámka:

Operace se může lišit v závislosti na zařízení.

1. Nastavte tiskárnu na bezdrátový tisk.
2. Pokud není aplikace Epson Smart Panel nainstalována, nainstalujte ji.
[„Aplikace pro snadné ovládání tiskárny z chytrého zařízení \(Epson Smart Panel\)“](#) na str. 319
3. Připojte chytré zařízení k bezdrátovému směrovači.
4. Spusťte aplikaci Epson Smart Panel.
5. Vyberte nabídku tisku dokumentu na domovské obrazovce.
6. Vyberte dokument, který chcete vytisknout.
7. Spusťte tisk.

Tisk dokumentů pomocí aplikace AirPrint

AirPrint umožňuje okamžitý bezdrátový tisk z iPhone, iPad, iPod Touch a Mac bez nutnosti instalace ovladačů nebo stahování softwaru.



Poznámka:

Pokud jste deaktivovali zprávy o konfiguraci na ovládacím panelu vaší tiskárny, nemůžete použít AirPrint. V případě potřeby použijte níže uvedený odkaz, kterým zprávy aktivujete.

1. Nastavte tiskárnu na bezdrátový tisk. Viz následující odkaz.
<http://epson.sn>
2. Připojte své zařízení Apple ke stejné bezdrátové síti, kterou používá vaše tiskárna.

3. Tiskněte ze zařízení do tiskárny.

Poznámka:

Podrobnosti viz stránka *AirPrint* na webu společnosti *Apple*.

Související informace

➔ „Nelze tisknout, i když bylo navázáno připojení (iOS)“ na str. 209

Tisk dokumentů z chytrých zařízení (Android)

Dokumenty můžete tisknout z chytrého zařízení, například smartphonu nebo tabletu.

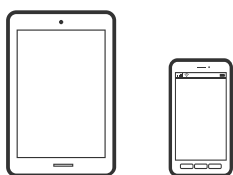

Tisk dokumentů pomocí aplikace Epson Smart Panel

Poznámka:

Operace se může lišit v závislosti na zařízení.

1. Nastavte tiskárnu na bezdrátový tisk.
2. Pokud není aplikace Epson Smart Panel nainstalována, nainstalujte ji.
„Aplikace pro snadné ovládání tiskárny z chytrého zařízení (Epson Smart Panel)“ na str. 319
3. Připojte chytré zařízení k bezdrátovému směrovači.
4. Spusťte aplikaci Epson Smart Panel.
5. Vyberte nabídku tisku dokumentu na domovské obrazovce.
6. Vyberte dokument, který chcete vytisknout.
7. Spusťte tisk.

Tisk dokumentů pomocí zásuvného modulu Epson Print Enabler

Dokumenty, e-maily, fotografie a webové stránky můžete bezdrátově tisknout přímo z telefonu nebo tabletu se systémem Android (Android v4.4 nebo novější). Pomocí pár klepnutí najde vaše zařízení se systémem Android tiskárnu společnosti Epson, která je připojena ke stejné bezdrátové síti.

Poznámka:

Operace se může lišit v závislosti na zařízení.

1. Nastavte tiskárnu na bezdrátový tisk.

2. Na zařízení se systémem Android nainstalujte z obchodu Google Play zásuvný modul Epson Print Enabler.
3. Připojte zařízení se systémem Android ke stejné bezdrátové síti, kterou používá tiskárna.
4. V zařízení se systémem Android přejděte do **Nastavení**, vyberte možnost **Tisk**, a poté povolte zásuvný modul Epson Print Enabler.
5. V aplikaci v systému Android, například v prohlížeči Chrome, klepněte na ikonu nabídku a vytiskněte data na zobrazené stránce.

Poznámka:

*Pokud nevidíte svou tiskárnu, klepněte na možnost **Všechny tiskárny** a vyberte svou tiskárnu.*

Tisk pomocí funkce Mopria Print Service

Mopria Print Service umožňuje okamžitý bezdrátový tisk ze smartphonů a tabletů se systémem Android.



1. Nainstalujte si aplikaci Mopria Print Service z obchodu Google Play.
2. Vložte papír do tiskárny.
3. Nastavte tiskárnu na bezdrátový tisk. Viz následující odkaz.
<http://epson.sn>
4. Připojte své zařízení se systémem Android ke stejné bezdrátové síti, kterou používá vaše tiskárna.
5. Tiskněte ze zařízení do tiskárny.

Poznámka:

Další informace získáte na webu Mopria na adrese <https://mopria.org>.

Související informace

➔ „Vkládání papíru“ na str. 33

Tisk na obálky

Tisk na obálky z počítače (Windows)

1. Vložte obálky do tiskárny.
[„Vkládání papíru“ na str. 33](#)

2. Otevřete soubor, který chcete vytisknout.
3. Přejděte do okna ovladače tiskárny.
4. Vyberte velikost obálky z nabídky **Velikost papíru** na kartě **Hlavní** a potom vyberte možnost **Obálka** z nabídky **Typ papíru**.
5. Podle potřeby nastavte další možnosti na kartách **Hlavní** a **Další možnosti** a klikněte na tlačítko **OK**.
6. Klikněte na tlačítko **Tisk**.

Tisk na obálky z počítače (Mac OS)

1. Vložte obálky do tiskárny.
[„Vkládání papíru“ na str. 33](#)
2. Otevřete soubor, který chcete vytisknout.
3. Z nabídky **Soubor** vyberte příkaz **Tisk**, případně jiný příkaz, kterým otevřete dialogové okno tisku.
4. Vyberte velikost jako nastavení **Velikost papíru**.
5. V místní nabídce vyberte možnost **Nastavení tisku**.
6. Vyberte možnost **Obálka** jako nastavení **Typ média**.
7. Podle potřeby nastavte také další položky.
8. Klikněte na tlačítko **Tisk**.

Tisk fotografií

Tisk souborů JPEG z paměťového zařízení

Soubory JPEG můžete tisknout z paměťového zařízení připojeného k tiskárně.

1. Připojte paměťové zařízení do portu USB externího rozhraní tiskárny.
[„Vložení externího USB zařízení“ na str. 41](#)
2. Vyberte položku **Paměťové zařízení** na domovské obrazovce.
3. Vyberte možnost **JPEG**.
4. Vyberte soubor a pak pokračujte na další obrazovku.

5. Klepněte na možnost .

Nastavení JPEG

 (Možnosti):

Proveďte nastavení pro řazení, výběr a zrušení výběru dat snímku.

Základní nastavení:

- Nastavení papíru

Slouží k zadání nastavení zdroje papíru, na který chcete tisknout.

- Barev. režim

Vyberte nastavení barev podle toho, zda obvykle tisknete v nastavení **Černobíle** nebo **Barva**.

Upřesnit:

- Uspořádání

Vyberte způsob rozvržení souborů JPEG. Nastavení **1 na list** slouží k tisku souboru po jednotlivých stránkách s okrajem kolem okrajů na papíře. Nastavení **Bez okrajů** slouží k tisku souboru po jednotlivých stránkách bez okrajů kolem okrajů na papíře. Obraz se poněkud zvětší, čímž dojde k odstranění okrajů podél okrajů papíru. Nastavení **20 na list** slouží k tisku 20 souborů na jeden list papíru. Nastavení **Rejstřík** slouží k vytvoření tiskového indexu s informacemi.

- Přizpůsobit rámeček

Vyberte možnost **Zapnuto**, pokud chcete snímek oříznout tak, aby se automaticky vešel do vybraného uspořádání tisku. Pokud se liší poměr stran dat snímku a formátu papíru, snímek se automaticky zvětší nebo zmenší, aby jeho krátké strany odpovídaly krátkým stranám papíru. Pokud dlouhá strana snímku přesahuje za dlouhou stranu papíru, je oříznuta. Tato funkce nemusí fungovat u panoramatických fotografií.

- Kvalita

Výběrem možnosti **Nejlepší** dosáhnete vyšší kvality tisku, ale rychlost tisku může být nižší.

- Datum

Vyberte formát data pořízení nebo uložení fotografie. Datum se u některých rozložení nevytiskne.

- Opravit fotografii

Tento režim vyberte, pokud chcete automaticky vylepšit jas, kontrast a sytost fotografie. Pokud chcete automatické vylepšení vypnout, vyberte možnost **Vylepšení vypnuto**.

- Odstranit červené oči

Vyberte možnost **Zap.**, pokud chcete automaticky opravit efekt červených očí na fotografiích. Opravy se netýkají původního souboru, pouze výtisků. V závislosti na typu fotografie může dojít k opravě i jiných míst na snímku než jen očí.

Tisk souborů TIFF z paměťového zařízení

Soubory TIFF můžete tisknout z paměťového zařízení připojeného k tiskárně.

1. Připojte paměťové zařízení do portu USB externího rozhraní tiskárny.

„Vložení externího USB zařízení“ na str. 41

2. Vyberte položku **Paměťové zařízení** na domovské obrazovce.
3. Vyberte možnost **TIFF**.
4. Vyberte soubor a pak pokračujte na další obrazovku.
5. Klepněte na možnost .

Nastavení TIFF

V paměťových zařízeních můžete zadat nastavení tisku pro soubory ve formátu TIFF.

 (Pořadí přehrávání):

Změní pořadí souborů.

Základní nastavení:

Nastavení papíru

Slouží k zadání nastavení zdroje papíru, na který chcete tisknout.

Barev. režim

Vyberte nastavení barev podle toho, zda obvykle tisknete v nastavení **Černobíle** nebo **Barva**.

Upřesnit:

Uspořádání

Slouží k výběru způsobu rozvržení souborů Multi-TIFF. Nastavení **1 na list** slouží k tisku stránek na jednotlivé listy papíru s okraji kolem okrajů na papíře. Nastavení **Bez okrajů** slouží k tisku stránek na jednotlivé listy papíru bez okrajů kolem okrajů na papíře. Obraz se poněkud zvětší, čímž dojde k odstranění okrajů podél okrajů papíru. Nastavení **20 na list** slouží k tisku 20 stránek na jeden list papíru. Nastavení **Rejstřík** slouží k vytvoření tiskového indexu s informacemi.

Přizpůsobit rámeček

Vyberte možnost **Zapnuto**, pokud chcete fotografii oříznout tak, aby se automaticky vešla do vybraného uspořádání fotografií. Pokud se liší poměr stran dat snímku a formátu papíru, snímek se automaticky zvětší nebo zmenší, aby jeho krátké strany odpovídaly krátkým stranám papíru. Pokud dlouhá strana snímku přesahuje za dlouhou stranu papíru, je oříznuta. Tato funkce nemusí fungovat u panoramatických fotografií.

Kvalita

Výběrem možnosti **Nelepší** dosáhnete vyšší kvality tisku, ale rychlost tisku může být nižší.

Pořadí tisku

Slouží k výběru pořadí pro tisk souborů TIFF s více stránkami.

Datum

Vyberte formát data pořízení nebo uložení fotografie. Datum se u některých rozložení nevytiskne.

Tisk webových stránek

Tisk webových stránek z počítače

Aplikace Epson Photo+ vám umožňuje zobrazit webové stránky, oříznout zadanou oblast a poté je upravit a vytisknout. Podrobnosti najdete v nápovědě k dané aplikaci.

Tisk webových stránek z chytrých zařízení

Poznámka:

Operace se může lišit v závislosti na zařízení.

1. Nastavte tiskárnu na bezdrátový tisk.
2. Pokud není aplikace Epson Smart Panel nainstalována, nainstalujte ji.
[„Aplikace pro snadné ovládání tiskárny z chytrého zařízení \(Epson Smart Panel\)“](#) na str. 319
3. Připojte chytré zařízení ke stejné bezdrátové síti, kterou používá tiskárna.
4. Otevřete webovou stránku, kterou chcete vytisknout v aplikaci webového prohlížeče.
5. V nabídce aplikace webového prohlížeče klepněte na položku **Sdílet**.
6. Vyberte možnost **Smart Panel**.
7. Klepněte na tlačítko **Tisk**.

Tisk pomocí služby Cloud Service

Pomocí služby Epson Connect, která je k dispozici na internetu, můžete tisknout z chytrého telefonu, tabletu nebo notebooku prakticky kdykoliv a kdekoliv. Chcete-li použít tuto službu, je třeba zaregistrovat uživatele a tiskárnu ve službě Epson Connect.



Na internetu jsou k dispozici následující funkce.

Email Print

E-mail s přílohami, například s dokumenty nebo obrázky, můžete odeslat na e-mailovou adresu přiřazenou k tiskárně a tento e-mail poté vytisknout ze vzdáleného umístění, například na domácí tiskárně nebo na tiskárně v práci.

Epson iPrint

Tato aplikace je pro iOS a Android a umožňuje vám tisknout nebo skenovat ze smartphonu nebo tabletu. Dokumenty, obrázky a webové stránky můžete tisknout přímo odesláním do tiskárny ve stejné bezdrátové síti LAN.

Remote Print Driver

Jedná se o sdílený ovladač podporovaný ovladačem Remote Print Driver. Tisknout můžete i na tiskárně ve vzdáleném umístění, pokud v okně obvykle používaných aplikací změňte tiskárnu.

Podrobnosti o nastavení nebo tisku naleznete na webovém portálu společnosti Epson Connect.

<https://www.epsonconnect.com/>

<http://www.epsonconnect.eu> (pouze pro Evropu)

Registrace služby Epson Connect z ovládacího panelu

Při registraci tiskárny postupujte podle následujících kroků.

1. Na ovládacím panelu vyberte **Nast..**

2. Vyberte **Obecná nastavení** > **Nastavení webové služby** > **Služby Epson Connect** > **Zrušit registraci** ke spuštění tisku registračního formuláře.
3. Podle pokynů na listu registrace zaregistrujte tiskárnu.

Kopírování

Dostupné metody kopírování.	94
Základní možnosti nabídky pro kopírování.	99
Pokročilé možnosti nabídky pro kopírování.	100

Dostupné metody kopírování

Položte originály na sklo skeneru nebo na ADF, potom vyberte nabídku **Kopírovat** na domácí obrazovce.

Kopírování předloh

Originály pevné velikosti nebo vlastní velikosti můžete kopírovat barevně nebo černobíle.



1. Vložte papír do tiskárny.
[„Vkládání papíru“ na str. 33](#)
2. Umístěte předlohy.
[„Vkládání předloh“ na str. 38](#)
3. Vyberte položku **Kopírovat** na domovské obrazovce.
4. Vyberte kartu **Základní nastavení** a poté vyberte **Černobíle** nebo **Barva**.

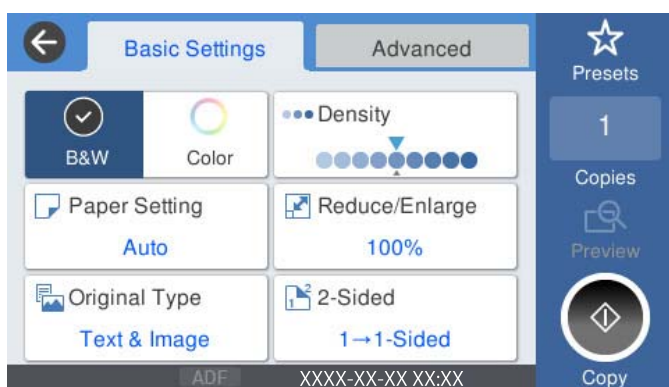

5. Klepněte na možnost .

Kopírování na obou stranách

Zkopírujte více předloh na obě strany papíru.



1. Položte všechny originály do podavače ADF lícem nahoru.



Důležité:

Pokud chcete kopírovat originály, které nejsou podporovány prostřednictvím ADF, použijte sklo skeneru.

„Originály, které nejsou podporovány v ADF“ na str. 37

Poznámka:

Na sklo skeneru můžete také položit originály.

„Vkládání předloh“ na str. 38

2. Vyberte položku **Kopírovat** na domovské obrazovce.
3. Vyberte kartu **Základní nastavení**, vyberte možnost **Oboustranně** a pak vyberte položku **2>2str.** nebo **1>oboustranný**
4. Zadejte další nastavení, například původní orientaci a polohu vázání.
5. Klepněte na možnost .

Kopírování se zvětšením nebo zmenšením

Předlohy můžete kopírovat se zadaným zvětšením.

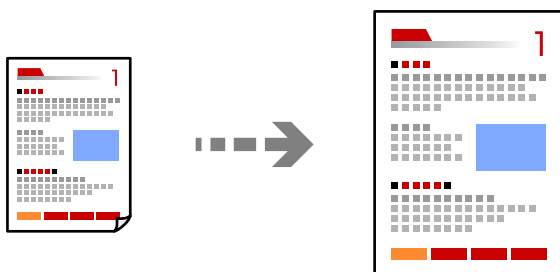

1. Umístěte předlohy.
„Vkládání předloh“ na str. 38
2. Vyberte položku **Kopírovat** na domovské obrazovce.

3. Vyberte kartu **Základní nastavení** a pak vyberte možnost **Zmenš./zvětš..**
4. Určete úroveň zvětšení nebo zmenšení.
5. Klepněte na možnost .

Kopírování více předloh na jeden list

Můžete kopírovat více originálů na jeden list.

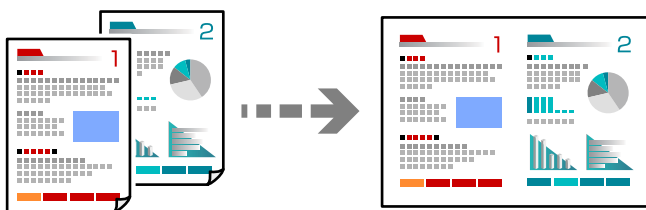

1. Položte originály do ADF lícem nahoru.
Umístěte je ve směru znázorněném na obrázku.

Směr čtení

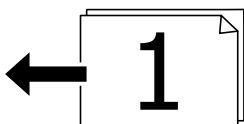
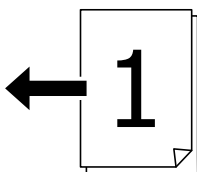

Směr doleva

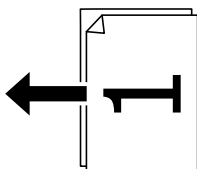
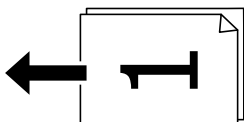

Důležité:

Pokud chcete kopírovat originály, které nejsou podporovány prostřednictvím ADF, použijte sklo skeneru.

„Originály, které nejsou podporovány v ADF“ na str. 37

Poznámka:

Na sklo skeneru můžete také položit originály.

„Vkládání předloh“ na str. 38

2. Vyberte položku **Kopírovat** na domovské obrazovce.
3. Vyberte kartu **Upřesnit**, vyberte možnost **Rozvržení** a pak vyberte položku **2 na list** nebo **4 na list**.
4. Určete pořadí rozvržení a původní orientaci.
5. Klepněte na možnost .

Kopírování podle pořadí stránek

Při vytváření více kopií vícestránkového dokumentu můžete vysunout jednu kopii podle pořadí stránek.

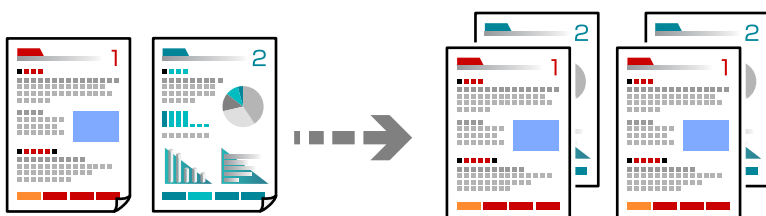

1. Umístěte předlohy.
„Vkládání předloh“ na str. 38
2. Vyberte položku **Kopírovat** na domovské obrazovce.
3. Vyberte kartu **Upřesnit** a pak vyberte možnost **Dokončování** > **Třídít (sady)**.
4. Klepněte na možnost .

Kopírování originálů v dobré kvalitě

Originály můžete kopírovat bez stínů a děr.

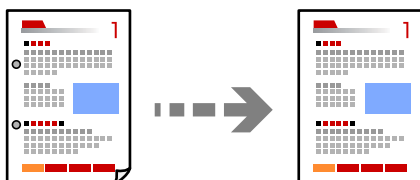



1. Umístěte předlohy.
„Vkládání předloh“ na str. 38
2. Vyberte položku **Kopírovat** na domovské obrazovce.

3. Vyberte kartu **Upřesnit** a pak povolte možnost **Odstranit stín** nebo **Odstr. děr** nebo nastavte kvalitu obrazu v **Kvalita obrazu**.
4. Klepněte na možnost .

Kopírování ID karty

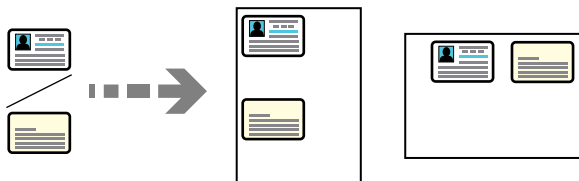
Skenuje obě strany identifikační karty a kopíruje je na jednu stranu papíru.



1. Umístěte předlohy.
[„Vkládání předloh“ na str. 38](#)
2. Vyberte položku **Kopírovat** na domovské obrazovce.
3. Vyberte kartu **Upřesnit**, vyberte **Kopie ID karty** a poté zapněte nastavení.
4. Určete **Orientace originálu**.
5. Klepněte na možnost .

Kopírování knih

Slouží ke kopírování dvou protilehlých stran knihy a tak podobně na samostatné listy papíru.

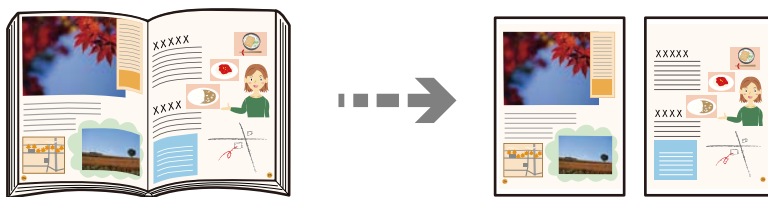

1. Umístěte originál na sklo skeneru.
[„Vkládání předloh“ na str. 38](#)
2. Vyberte položku **Kopírovat** na domovské obrazovce.
3. Vyberte kartu **Upřesnit**, vyberte **Knih** → **2str.** a poté zapněte nastavení.
4. Určete **Poř. sken..**
5. Klepněte na možnost .

Základní možnosti nabídky pro kopírování

Poznámka:

V závislosti na ostatních nastaveních nemusí být některé položky dostupné.

Barev. režim:

Slouží k výběru barevného nebo černobílého kopírování.

Černobíle

Kopíruje předlohu v černé a bílé (černobíle).

Barva

Kopíruje předlohu v barvě.

Hustota:

Zvyšte úroveň hustoty, jsou-li výsledky kopírování příliš bledé. Snižte úroveň hustoty, jestliže se inkoust rozpívá.

Nastavení papíru:

Vyberte zdroj papíru, který chcete použít. Pokud je vybrána možnost **Auto**, bude automaticky vložen vhodný formát papíru v závislosti na automaticky zjištěném původním formátu a konkrétním poměru zvětšení.

Zmenš./zvětš.:

Slouží ke konfiguraci poměru zvětšení nebo zmenšení. Klepněte na hodnotu a určete procento zvětšení použité ke zvětšení nebo zmenšení předlohy v rámci rozsahu 25 až 400 %.

Auto

Detekuje skenovací oblast a automaticky zvětší nebo zmenší předlohu, aby se vešla na zvolený

formát papíru. Když jsou kolem předlohy bílé okraje, jsou bílé okraje od rohové značky (↘) skla skeneru detekovány jako skenovací oblast, ale okraje na opačné straně mohou být oříznuty.

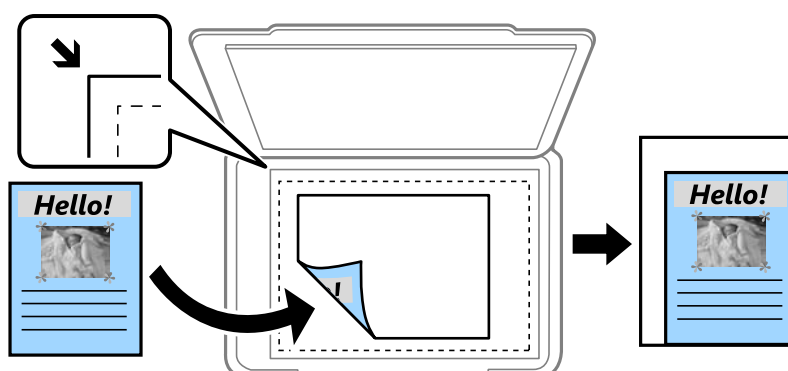

Přizpůsobit papíru

Zkopíruje naskenovaný snímek s menší velikostí, než je hodnota Zmenš./zvětš., aby se vešel na daný formát papíru. Pokud je hodnota Zmenš./zvětš. větší než formát papíru, data mohou být vytištěna mimo okraje papíru.

Skut. velikost

Kopíruje při zvětšení 100 %.

- A3->A4 a další

Automaticky zvětší nebo zmenší předlohu, aby se vešla na specifický formát papíru.

Typ originálu:

Slouží k výběru typu předlohy. Kopíruje v optimální kvalitě, která odpovídá typu předlohy.

Oboustranně:

Vyberte oboustranné uspořádání.

- 1>1stranná

Kopíruje jednu stranu předlohy na jednu stranu papíru.

- 2>2str.

Kopíruje obě strany oboustranné předlohy na obě strany jednoho listu papíru. Vyberte orientaci předlohy a umístění vazby předlohy a papíru.

- 1>oboustranný

Kopíruje dvě jednostranné předlohy na obě strany jednoho listu papíru. Slouží k výběru orientace předlohy a umístění vazby papíru.

- 2>1str.

Kopíruje obě strany oboustranné předlohy na jednu stranu dvou listů papíru. Vyberte orientaci předlohy a umístění vazby předlohy.

Pokročilé možnosti nabídky pro kopírování

Poznámka:

V závislosti na ostatních nastaveních nemusí být některé položky dostupné.

Rozvržení:

Slouží k výběru uspořádání.

- 1 strana

Kopíruje jednostrannou předlohu na jeden list.

- 2 na list

Kopíruje dvě jednostranné předlohy na jeden list papíru v rozložení dvou stran. Slouží k výběru pořadí rozvržení a orientace předlohy.

- 4 na list

Kopíruje čtyři jednostranné předlohy na jeden list papíru v rozložení čtyři strany na jednu. Slouží k výběru pořadí rozvržení a orientace předlohy.

Pův vel:

Vyberte velikost předloh. Když vyberete možnost **Automaticky detekovat**, formát předlohy bude zjištěn automaticky. Když kopírujete předlohy s nestandardním formátem, vyberte formát, který se co nejvíce blíží předloze.

Dokončování:

Slouží k výběru způsobu vyjetí papíru pro více kopií více předloh.

Seskupit (strany)

Kopíruje předlohy řazené ve skupinách kopií jednotlivých stran.

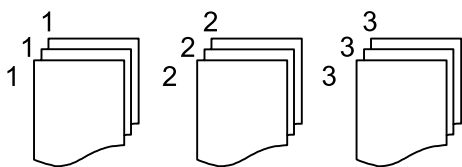

Třídít (sady)

Kopíruje předlohy seřazené a rozdělené do sad.

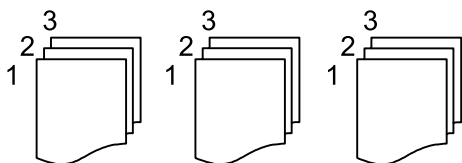

Orig různých velikostí:

Můžete umístit následující kombinace formátů do podavače ADF najednou. A3 a A4; B4 a B5. Při použití těchto kombinací se předlohy zkopírují se skutečnou velikostí předloh. Umístěte předlohy tak, aby byla jejich šířka podle obrázku níže.

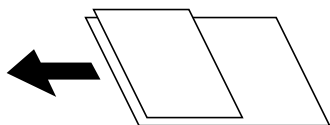

Orientace originálu:

Slouží k výběru orientace předlohy.

Kniha →2str.:

Zkopíruje dvě protilehlé strany brožury na oddělené listy papíru.

Slouží k výběru strany brožury, která se má naskenovat.

Kvalita obrazu:

Upraví nastavení snímku.

Kontrast

Upraví rozdíl mezi světlými a tmavými oblastmi.

Nasycení

Upraví živost barev snímku.

Vyvážení červené, Vyvážení zelené, Vyvážení modré

Upraví hustotu pro každou barvu.

Ostrost

Upraví obrys snímku.

Regulace odstínu

Upraví barevný tón kůže. Klepnutím na symbol + nastavíte chladnější tón (zvýší zelenou) a klepnutím na symbol - nastavíte teplejší tón (zvýší červenou).

Odstranit pozadí

Upraví hustotu barvy pozadí. Klepnutím na symbol + barvu zesvětlíte (bílá) a klepnutím na symbol - barvu ztmavíte (černá).

Okraj vazby:

Vyberte například závaznou polohu, okraj a orientaci předlohy.

Přizpůsobit papíru:

Zkopíruje naskenovaný snímek s menší velikostí, než je hodnota Zmenš./zvětš., aby se vešel na daný formát papíru. Pokud je hodnota Zmenš./zvětš. větší než formát papíru, data mohou být vytištěna mimo okraje papíru.

Odstranit stín:

Odstraní stíny, které se objeví okolo kopií při kopírování silného papíru nebo které se objeví ve středu kopií při kopírování brožury.

Odstr. děr:

Odstraní otvory vazby při kopírování.

Kopie ID karty:

Skenuje obě strany identifikační karty a kopíruje je na jednu stranu papíru.

Skenování

Dostupné metody skenování.	104
Skenování originálů do síťové složky.	104
Skenování originálů do e-mailu.	107
Skenování předloh do počítače.	111
Skenování předloh do paměťového zařízení.	112
Skenování originálů do cloudu.	114
Skenování s použitím WSD.	116
Skenování předloh do chytrého zařízení.	118

Dostupné metody skenování

Pomocí této tiskárny můžete skenovat pomocí některé z následujících metod.

Skenování do síťové složky

Naskenovaný snímek můžete uložit do předem nakonfigurované složky v síti.

„Skenování originálů do síťové složky“ na str. 104

Skenování do e-mailu

Naskenované obrazové soubory můžete posílat e-mailem přímo z tiskárny pomocí předem nakonfigurovaného e-mailového serveru.

„Skenování originálů do e-mailu“ na str. 107

Skenování do počítače

Naskenovaný obrázek můžete uložit do počítače připojeného k tiskárně.

„Skenování předloh do počítače“ na str. 111

Skenování do paměťového zařízení

Naskenované obrázky můžete ukládat přímo do paměťového zařízení vloženého do tiskárny.

„Skenování předloh do paměťového zařízení“ na str. 112

Odeslání do služby Cloud Service

Naskenované obrázky můžete odesílat z ovládacího panelu tiskárny do cloudových služeb, které byly předem zaregistrovány.

„Skenování originálů do cloudu“ na str. 114

Skenování s použitím WSD

Naskenovaný obrázek můžete uložit do počítače připojeného k tiskárně pomocí funkce WSD.

„Skenování s použitím WSD“ na str. 116

Skenování přímo z chytrých zařízení

Naskenované obrázky můžete ukládat přímo do chytrého zařízení jako například chytrého telefonu nebo tabletu pomocí aplikace Epson Smart Panel na chytrém zařízení.

„Skenování předloh do chytrého zařízení“ na str. 118

Skenování originálů do síťové složky

Před skenování zkontrolujte následující.

- Zkontrolujte, zda je síťová složka připravená. Při vytváření sdílené složky v síti si zobrazte následující.
„Tvorba sdílené složky“ na str. 389
- Registrujte cestu síťové složky do kontaktů předem ke snadnému určení složky.
„Zpřístupnění kontaktů“ na str. 408

Poznámka:

Zajistěte, aby bylo nastavení tiskárny **Datum/čas** a **Časový rozdíl** správné. Přejděte do nabídky **Nast.** > **Obecná nastavení** > **Základní nastavení** > **Nastavení datumu / času**.

1. Umístěte předlohy.
[„Vkládání předloh“ na str. 38](#)
2. Na ovládacím panelu vyberte **Sken > Síťová složka/FTP**.
3. Určete cílové umístění.
[„Možnosti nabídky místa určení pro skenování do složky“ na str. 105](#)

Poznámka:

Výběrem možnosti  můžete vytisknout historii složky, do které se ukládají dokumenty.

4. Vyberte možnost **Nast. skenování** a poté zkontrolujte nastavení, například formát ukládaného dokumentu, a v případě potřeby je změňte.
[„Možnosti nabídky skenování pro skenování do složky“ na str. 106](#)

Poznámka:

Výběrem možnosti  uložte nastavení jako předvolbu.

5. Klepněte na možnost .

Možnosti nabídky místa určení pro skenování do složky

Kláves:

Otevřete obrazovku **Upravit umíst..** Zadejte cestu ke složce a nastavte jednotlivé položky na obrazovce.

Upravit umíst.:

Zadejte cestu ke složce a nastavte jednotlivé položky na obrazovce.

Režim komunikace:

Pro složku vyberte režim komunikace.

Umístění (povinné):

Slouží k výběru cesty složky pro uložení naskenovaného snímku.

Uživatelské jméno:

Slouží k zadání uživatelského jména pro přihlášení do určené složky.

Heslo:

Zadejte heslo odpovídající uživatelskému jménu.

Režim připojení:

Pro složku vyberte režim připojení.

Č. portu:

Zadejte číslo portu pro složku.

Kontakty:

Vyberte cílové umístění ze seznamu kontaktů.

Rovněž můžete kontakt vyhledat ze seznamu kontaktů. Zadejte hledané klíčové slovo do pole v horní části obrazovky.

Možnosti nabídky skenování pro skenování do složky

Poznámka:

V závislosti na ostatních nastaveních nemusí být některé položky dostupné.

Barev. režim:

Slouží k výběru barevného nebo černobílého skenování.

formát:

Slouží k výběru formátu pro uložení naskenovaného snímku.

Pokud chcete ukládat jako soubory PDF, PDF/A nebo TIFE, vyberte, zda uložit všechny předlohy jako jeden soubor (vícestránkový) nebo uložit každou předlohu samostatně (jednostránkové).

Kompres. poměr:

Slouží k výběru míry komprese skenovaného snímku.

Nastavení PDF:

Pokud jste jako nastavení formátu uložení vybrali možnost PDF, použijte k ochraně souborů PDF toto nastavení.

Pokud chcete vytvořit soubor PDF, který vyžaduje při otevírání heslo, nastavte položku Heslo pro otevř. dok.. Pokud chcete vytvořit soubor PDF, který vyžaduje při tisku nebo úpravách heslo, nastavte položku Heslo oprávnění.

Rozlišení:

Slouží k výběru rozlišení skenování.

Oboustranně:

Naskenuje obě strany předlohy.

Orientace originálu:

Slouží k výběru orientace předlohy.

Vazba originálu:

Slouží k výběru směru vazby předlohy.

Velikost:

Slouží k výběru plochy skenování. Pro skenování na maximální ploše skla skeneru zvolte **Max. oblast**.

Orientace originálu:

Slouží k výběru orientace předlohy.

Typ originálu:

Slouží k výběru typu předlohy.

Orientace originálu:

Slouží k výběru orientace předlohy.

Orig různých velikostí:

Můžete umístit následující kombinace formátů do podavače ADF najednou. A3 a A4; B4 a B5. Při použití těchto kombinací se předlohy naskenují se svou skutečnou velikostí. Umístěte předlohy tak, aby byla jejich šířka podle obrázku níže.

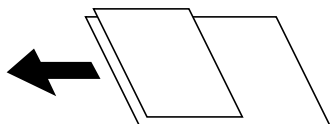

Hustota:

Slouží k výběru kontrastu naskenovaného snímku.

Odstranit stín:

Odstraní stíny z předlohy, které se objeví na naskenovaném snímku.

Rámeček:

Odstraní stíny na okrajích předlohy.

Uprostřed:

Odstraní stíny na okraji vazby brožury.

Odstr. děr:

Odstraní otvory, které se objeví na naskenovaném snímku. Zadáním hodnoty do pravého pole můžete vybrat oblast, kde chcete otvory odstranit.

Smazat pozice:

Slouží k výběru umístění, kde chcete odstranit otvory.

Orientace originálu:

Slouží k výběru orientace předlohy.

název souboru:

Předpona názvu souboru:

Slouží k zadání předpony názvu snímků alfanumerickými znaky nebo symboly.

Vložit datum:

Slouží k přidání data k názvu souboru.

Přidat čas:

Slouží k přidání času k názvu souboru.

Skenování originálů do e-mailu

Před skenováním je třeba nastavit následující.

Nakonfigurujte e-mailový server.

„Konfigurace poštovního serveru“ na str. 385

- Zaregistrujte e-mailovou adresu předem do kontaktů, abyste mohli snadno určit adresu jejím výběrem z kontaktů.
- Zajistěte, aby bylo nastavení tiskárny **Datum/čas** a **Časový rozdíl** správné. Přejděte do nabídky **Nast. > Obecná nastavení > Základní nastavení > Nastavení datumu / času**.

1. Umístěte předlohy.

„Vkládání předloh“ na str. 38

2. Na ovládacím panelu vyberte **Sken > Email**.

3. Zadejte příjemce.

„Možnosti nabídky příjemců pro skenování do e-mailu“ na str. 108

Poznámka:

Počet vybraných příjemců se zobrazí v pravé části obrazovky. E-maily můžete odeslat až na 10 adres a 10 skupinám. Pokud je mezi příjemci i skupina, můžete vybrat celkem až 200 jednotlivých adres a zahrnout také adresy z dané skupiny.

Výběrem pole pro adresu v horní části obrazovky zobrazíte seznam vybraných adres.

Výběrem možnosti  zobrazte nebo vytiskněte historii odesílání nebo změňte nastavení e-mailového serveru.

4. Vyberte možnost **Nast. skenování** a poté zkontrolujte nastavení, například formát ukládaného dokumentu, a v případě potřeby je změňte.

„Možnosti nabídky skenování pro skenování do e-mailu“ na str. 108

Poznámka:

Výběrem možnosti  uložte nastavení jako předvolbu.

5. Klepněte na možnost .

Možnosti nabídky příjemců pro skenování do e-mailu

Kláves:

Zadejte e-mailovou adresu ručně.

Kontakty:

Vyberte cílové umístění ze seznamu kontaktů.

Rovněž můžete kontakt vyhledat ze seznamu kontaktů. Zadejte hledané klíčové slovo do pole v horní části obrazovky.

Historie:

Vyberte adresu ze seznamu historie.

Možnosti nabídky skenování pro skenování do e-mailu

Poznámka:

V závislosti na ostatních nastaveních nemusí být některé položky dostupné.

Barev. režim:

Slouží k výběru barevného nebo černobílého skenování.

formát:

Slouží k výběru formátu pro uložení naskenovaného snímku.

Pokud chcete ukládat jako soubory PDF, PDF/A nebo TIFF, vyberte, zda uložit všechny předlohy jako jeden soubor (vícestránkový) nebo uložit každou předlohu samostatně (jednostránkové).

Kompres. poměr:

Slouží k výběru míry komprese skenovaného snímku.

Nastavení PDF:

Pokud jste jako nastavení formátu uložení vybrali možnost PDF, použijte k ochraně souborů PDF toto nastavení.

Pokud chcete vytvořit soubor PDF, který vyžaduje při otevírání heslo, nastavte položku Heslo pro otevř. dok.. Pokud chcete vytvořit soubor PDF, který vyžaduje při tisku nebo úpravách heslo, nastavte položku Heslo oprávnění.

Rozlišení:

Slouží k výběru rozlišení skenování.

Oboustranně:

Naskenuje obě strany předlohy.

Orientace originálu:

Slouží k výběru orientace předlohy.

Vazba originálu:

Slouží k výběru směru vazby předlohy.

Velikost:

Slouží k výběru plochy skenování. Pro skenování na maximální ploše skla skeneru zvolte **Max. oblast**.

Orientace originálu:

Slouží k výběru orientace předlohy.

Typ originálu:

Slouží k výběru typu předlohy.

Orientace originálu:

Slouží k výběru orientace předlohy.

Orig různých velikostí:

Můžete umístit následující kombinace formátů do podavače ADF najednou. A3 a A4; B4 a B5. Při použití těchto kombinací se předlohy naskenují se svou skutečnou velikostí. Umístěte předlohy tak, aby byla jejich šířka podle obrázku níže.

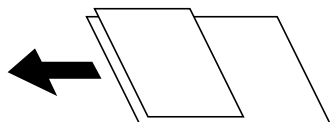

Hustota:

Slouží k výběru kontrastu naskenovaného snímku.

Odstranit stín:

Odstraní stíny z předlohy, které se objeví na naskenovaném snímku.

Rámeček:

Odstraní stíny na okrajích předlohy.

Uprostřed:

Odstraní stíny na okraji vazby brožury.

Odstr. děr:

Odstraní otvory, které se objeví na naskenovaném snímku. Zadáním hodnoty do pravého pole můžete vybrat oblast, kde chcete otvory odstranit.

Smazat pozice:

Slouží k výběru umístění, kde chcete odstranit otvory.

Orientace originálu:

Slouží k výběru orientace předlohy.

Předmět:

Pomocí alfanumerických znaků a symbolů zadejte předmět e-mailu.

Max vel. příl.:

Slouží k výběru maximální velikosti souboru, který je možné přiložit k e-mailu.

název souboru:

Předpona názvu souboru:

Slouží k zadání předpony názvu snímků alfanumerickými znaky nebo symboly.

Vložit datum:

Slouží k přidání data k názvu souboru.

Přidat čas:

Slouží k přidání času k názvu souboru.

Skenování předloh do počítače

Poznámka:

Pokud chcete tuto funkci použít, zkontrolujte, zda jsou v počítači nainstalovány následující aplikace.

- Epson ScanSmart (Windows 7 nebo novějším nebo OS X El Capitan nebo novější)
- Epson Event Manager (Windows Vista/Windows XP nebo OS X Yosemite/OS X Mavericks/OS X Mountain Lion/Mac OS X v10.7.x/Mac OS X v10.6.8)
- Epson Scan 2 (tato aplikace je nezbytná pro používání funkce skeneru)

Přečtěte si následující informace pro kontrolu nainstalovaných aplikací.

Windows 10: klikněte na tlačítko Start a zkontrolujte složku **Epson Software** > **Epson ScanSmart**, a složku **EPSON** > **Epson Scan 2**.

Windows 8.1/Windows 8: zadejte název aplikace do ovládacího tlačítka Hledat a poté zkontrolujte zobrazenou ikonu.



Windows 7: klikněte na tlačítko Start a poté vyberte **Všechny programy**. Dále zkontrolujte složku **Epson Software** > **Epson ScanSmart** a složku **EPSON** > **Epson Scan 2**.

Windows Vista/Windows XP: klikněte na tlačítko Start a vyberte položku **Všechny programy** nebo **Programy**. Dále zkontrolujte složku **Epson Software** > **Epson Event Manager** a složku **EPSON** > **Epson Scan 2**.

Mac OS: vyberte položku **Přejít** > **Aplikace** > **Epson Software**.

1. Umístěte předlohy.
[„Vkládání předloh“ na str. 38](#)
2. Na ovládacím panelu vyberte **Sken** > **Počítač**.
3. Vyberte počítač pro ukládání oskenovaných obrázků.
4. Proveďte nastavení skenování.
 - Vybrat akci: vyberte metodu ukládání.
Při použití systému Windows 7 nebo novějšího, nebo systému OS X El Capitan nebo novějšího: vyberte **Zobrazit náhled v počítači**, pokud chcete zobrazit náhled naskenovaného snímku před jeho uložením snímku.
 - Oboustranně: naskenuje obě strany předlohy.
 - Obl. sken.: vybere velikost skenu.
5. Klepněte na možnost .
Při použití systému Windows 7 nebo novějšího, nebo systému OS X El Capitan nebo novějšího: Epson ScanSmart se na počítači automaticky spustí a zahájí se skenování.
Poznámka:
 - Viz nápovědu aplikace Epson ScanSmart, kde najdete podrobnosti o obsluze softwaru. Nápovědu otevřete kliknutím na možnost **Nápověda** na obazovce Epson ScanSmart.
 - Skenování můžete zahájit z tiskárny, ale také z počítače, pomocí programu Epson ScanSmart.

Skenování předloh do paměťového zařízení

1. Umístěte předlohy.
[„Vkládání předloh“ na str. 38](#)
2. Vložte paměťové zařízení do tiskárny.
[„Vložení externího USB zařízení“ na str. 41](#)
3. Na ovládacím panelu vyberte **Sken > Pam. zař.**
4. Proveďte nastavení skenování.
[„Základní možnosti nabídky pro skenování do paměťového zařízení“ na str. 112](#)
[„Pokročilé možnosti nabídky pro skenování do paměťového zařízení“ na str. 113](#)
Poznámka:
Výběrem možnosti  uložte nastavení jako předvolbu.
5. Klepněte na možnost .

Základní možnosti nabídky pro skenování do paměťového zařízení

Poznámka:

V závislosti na ostatních nastaveních nemusí být některé položky dostupné.

Černobíle/Barva

Vyberte, zda chcete skenovat černobíle nebo barevně.

formát:

Slouží k výběru formátu pro uložení naskenovaného snímku.

Pokud chcete ukládat jako soubory PDF, PDF/A nebo TIFF, vyberte, zda uložit všechny předlohy jako jeden soubor (vícestránkový) nebo uložit každou předlohu samostatně (jednostránkové).

Kompres. poměr:

Slouží k výběru míry komprese skenovaného snímku.

Nastavení PDF:

Pokud jste jako nastavení formátu uložení vybrali možnost PDF, použijte k ochraně souborů PDF toto nastavení.

Pokud chcete vytvořit soubor PDF, který vyžaduje při otevírání heslo, nastavte položku Heslo pro otevř. dok.. Pokud chcete vytvořit soubor PDF, který vyžaduje při tisku nebo úpravách heslo, nastavte položku Heslo oprávnění.

Rozlišení:

Slouží k výběru rozlišení skenování.

Oboustranně:

Naskenuje obě strany předlohy.

Orientace originálu:

Slouží k výběru orientace předlohy.

Vazba originálu:

Slouží k výběru směru vazby předlohy.

Velikost:

Slouží k výběru plochy skenování. Pro skenování na maximální ploše skla skeneru zvolte **Max. oblast**.

Orientace originálu:

Slouží k výběru orientace předlohy.

Typ originálu:

Slouží k výběru typu předlohy.

Pokročilé možnosti nabídky pro skenování do paměťového zařízení

Poznámka:

V závislosti na ostatních nastaveních nemusí být některé položky dostupné.

Orientace originálu:

Slouží k výběru orientace předlohy.

Orig různých velikostí:

Můžete umístit následující kombinace formátů do podavače ADF najednou. A3 a A4; B4 a B5. Při použití těchto kombinací se předlohy naskenují se svou skutečnou velikostí. Umístěte předlohy tak, aby byla jejich šířka podle obrázku níže.

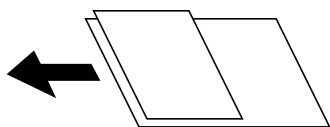

Hustota:

Slouží k výběru kontrastu naskenovaného snímku.

Odstranit stín:

Odstraní stíny z předlohy, které se objeví na naskenovaném snímku.

Rámeček:

Odstraní stíny na okrajích předlohy.

Uprostřed:

Odstraní stíny na okraji vazby brožury.

Odstr. děr:

Odstraní otvory, které se objeví na naskenovaném snímku. Zadáním hodnoty do pravého pole můžete vybrat oblast, kde chcete otvory odstranit.

Smazat pozice:

Slouží k výběru umístění, kde chcete odstranit otvory.

- Orientace originálu:

Slouží k výběru orientace předlohy.

název souboru:

- Předpona názvu souboru:

Slouží k zadání předpony názvu snímků alfanumerickými znaky nebo symboly.

- Vložit datum:

Slouží k přidání data k názvu souboru.

- Přidat čas:

Slouží k přidání času k názvu souboru.

Skenování originálů do cloudu

Před použitím této funkce proveďte nastavení pomocí funkce Epson Connect. Podrobnosti najdete na následujícím webovém portálu Epson Connect.

<https://www.epsonconnect.com/>

<http://www.epsonconnect.eu> (pouze pro Evropu)

- Umístěte předlohy.
[„Vkládání předloh“ na str. 38](#)
- Na ovládacím panelu vyberte **Sken > Cloud**.
- Vyberte ikonu  v horní části obrazovky a poté vyberte cíl.
- Proveďte nastavení skenování.
[„Základní možnosti nabídky pro skenování do cloudu“ na str. 114](#)
[„Pokročilé možnosti nabídky pro skenování do cloudu“ na str. 115](#)

Poznámka:

Výběrem možnosti  uložte nastavení jako předvolbu.

- Klepněte na možnost .

Základní možnosti nabídky pro skenování do cloudu

Poznámka:

V závislosti na ostatních nastaveních nemusí být některé položky dostupné.

Černobíle/Barva

Vyberte, zda chcete skenovat černobíle nebo barevně.

formát:

Slouží k výběru formátu pro uložení naskenovaného snímku.

Pokud chcete ukládat jako soubory PDF, vyberte, zda uložit všechny předlohy jako jeden soubor (vícestránkový) nebo uložit každou předlohu samostatně (jednostránkové).

Oboustranně:

Naskenuje obě strany předlohy.

Orientace originálu:

Slouží k výběru orientace předlohy.

Vazba originálu:

Slouží k výběru směru vazby předlohy.

Velikost:

Slouží k výběru plochy skenování. Pro skenování na maximální ploše skla skeneru zvolte **Max. oblast**.

Orientace originálu:

Slouží k výběru orientace předlohy.

Pokročilé možnosti nabídky pro skenování do cloudu

Poznámka:

V závislosti na ostatních nastaveních nemusí být některé položky dostupné.

Typ originálu:

Slouží k výběru typu předlohy.

Orientace originálu:

Slouží k výběru orientace předlohy.

Hustota:

Slouží k výběru kontrastu naskenovaného snímku.

Odstranit stín:

Odstraní stíny z předlohy, které se objeví na naskenovaném snímku.

Rámeček:

Odstraní stíny na okrajích předlohy.

Uprostřed:

Odstraní stíny na okraji vazby brožury.

Odstr. děr:

Odstraní otvory, které se objeví na naskenovaném snímku. Zadáním hodnoty do pravého pole můžete vybrat oblast, kde chcete otvory odstranit.

Smazat pozice:

Slouží k výběru umístění, kde chcete odstranit otvory.

Orientace originálu:

Slouží k výběru orientace předlohy.

Skenování s použitím WSD

Poznámka:

- Tato funkce je k dispozici pouze pro počítače se systémem Windows 10/Windows 8.1/Windows 8/Windows 7/Windows Vista.
 - Používáte-li operační systém Windows 7/Windows Vista, před použitím této funkce je třeba nastavit počítač.
[„Nastavení portu WSD“ na str. 116](#)
1. Umístěte předlohy.
[„Vkládání předloh“ na str. 38](#)
 2. Na ovládacím panelu vyberte **Sken > WSD**.
 3. Vyberte počítač.
 4. Klepněte na možnost .

Nastavení portu WSD

V této části je vysvětleno nastavení portu WSD pro Windows 7/Windows Vista.

Poznámka:

Pro Windows 10/Windows 8.1/Windows 8 se WSD port nastavuje automaticky.

Následující položky jsou nezbytné k nastavení portu WSD.

- Tiskárna a počítač jsou připojeny k síti.
 - Ovladač tiskárny je nainstalován v počítači.
1. Zapněte tiskárnu.
 2. Klikněte na tlačítko Start a pak klikněte na položku **Síť** v počítači.
 3. Klikněte pravým tlačítkem na tiskárnu a pak klikněte na tlačítko **Instalovat**.
Klikněte na tlačítko **Pokračovat** po zobrazení obrazovky **Ovládání uživatelského účtu**.

Klikněte na tlačítko **Odinstalovat** a po zobrazení obrazovky **Odinstalovat** začněte znovu.

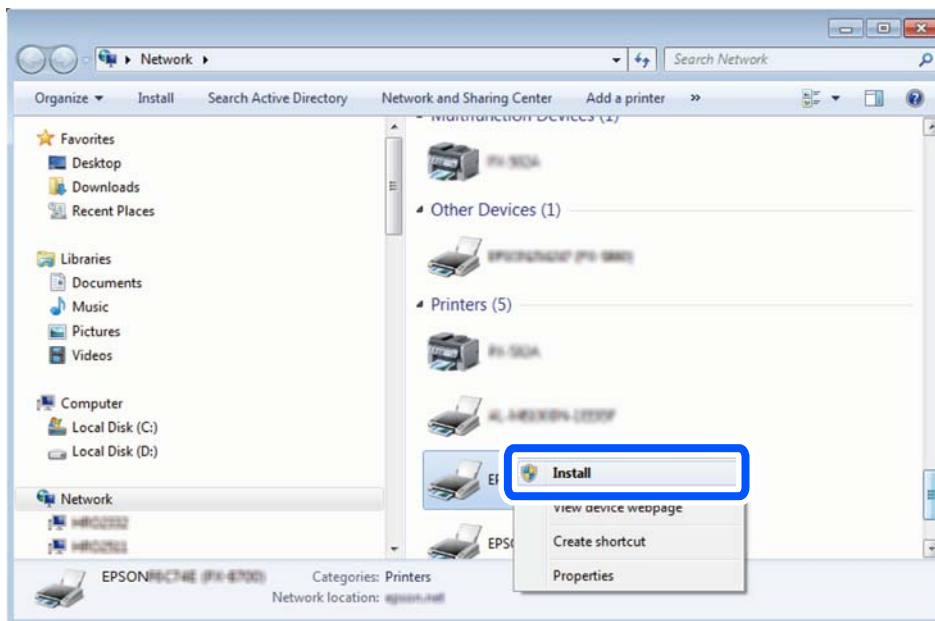

Poznámka:

Na obrazovce sítě se zobrazí název tiskárny nastavený v síti a název modelu (EPSON XXXXXX (XX-XXXX)). Název tiskárny nastavený v síti můžete zkontrolovat na ovládacím panelu tiskárny nebo vytisknutím stavového listu sítě.

4. Klikněte na položku **Vaše zařízení je připraveno k použití**.

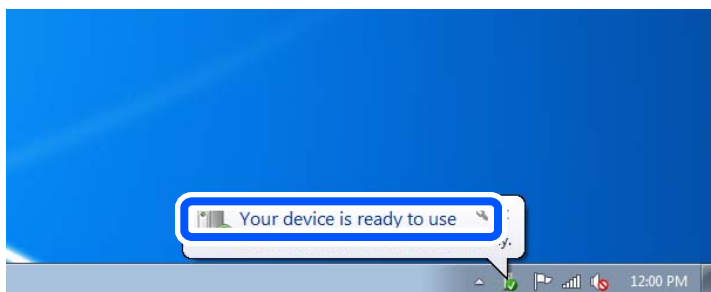

5. Zkontrolujte zprávu a pak klikněte na položku **Zavřít**.

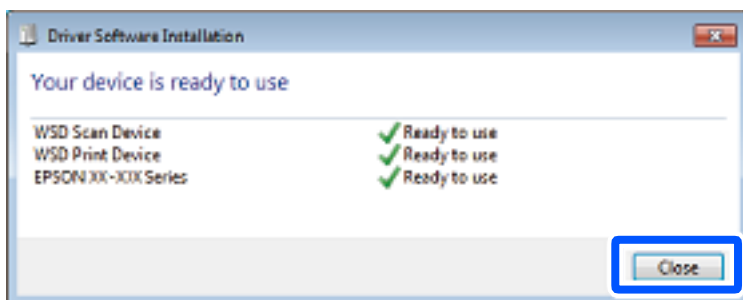

6. Otevřete obrazovku **Zařízení a tiskárny**.

☐ Windows 7

Klikněte na tlačítko Start **Ovládací panely > Hardware a zvuk (nebo Hardware) > Zařízení a tiskárny**.

- Windows Vista

Klikněte na tlačítko Start > **Ovládací panely** > **Hardware a zvuk** > **Tiskárny**.

7. Zkontrolujte, zda se v síti zobrazí ikona s názvem tiskárny.

Při tisku pomocí WSD vyberte název tiskárny.

Skenování předloh do chytrého zařízení

Poznámka:

Před skenováním nainstalujte aplikaci Epson Smart Panel do svého chytrého zařízení.

1. Umístěte předlohy.
[„Vkládání předloh“ na str. 38](#)
2. V chytrém zařízení spusťte aplikaci Epson Smart Panel.
3. Vyberte nabídku skenování na domovské obrazovce.
4. Podle pokynů na obrazovce naskenujte a uložte snímky.

Faxování

Před použitím funkcí faxu.	120
Přehled funkcí faxu u této tiskárny.	120
Posílání faxů pomocí tiskárny.	125
Přijímání faxů v tiskárně.	133
Možnosti nabídky pro faxování.	138
Možnosti nabídky pro volbu Fax. schránka.	142
Kontrola stavu nebo protokolů faxových úloh.	149
Posílání faxu z počítače.	151
Přijímání faxů v počítači.	155

Před použitím funkcí faxu

Před použitím funkcí faxu zkontrolujete následující.

- Tiskárna a telefonní linka a (v případě, že je to nutné) samotný telefon jsou správně připojeny.
- Základní nastavení faxu (Průvodce nastavením faxu) je dokončeno.
- Ostatní nezbytná Nastavení faxu jsou dokončena.

Informace o provedení nastavení naleznete v části „Související informace“.

Související informace

- ➔ [„Připojení tiskárny k telefonní lince“ na str. 420](#)
- ➔ [„Příprava tiskárny na odesílání a příjem faxů“ na str. 424](#)
- ➔ [„Provádění nastavení pro funkce faxu na tiskárně podle používání“ na str. 425](#)
- ➔ [„Základní nastavení“ na str. 335](#)
- ➔ [„Nastavení odesílání“ na str. 337](#)
- ➔ [„Nastavení sdílené síťové složky“ na str. 388](#)
- ➔ [„Konfigurace poštovního serveru“ na str. 385](#)
- ➔ [„Zpřístupnění kontaktů“ na str. 408](#)
- ➔ [„Nastavení uživatele“ na str. 351](#)

Přehled funkcí faxu u této tiskárny

Funkce: odesílání faxů

Metody odesílání

- Odesílají se automaticky

Když naskenujete originál klepnutím na  (Odeslat), tiskárna vytočí číslo příjemce a odešle fax.

[„Posílání faxů pomocí tiskárny“ na str. 125](#)

- Manuální odesílání

Pokud provádíte manuální kontrolu připojení linky s vytočením čísla příjemce, poklepejte na  (Odeslat) a odešlete fax přímo.

[„Posílání faxů ručně po potvrzení stavu příjemce“ na str. 127](#)

[„Odesílání faxů s vytáčením pomocí externího telefonního zařízení“ na str. 127](#)

Označení příjemce při odesílání faxu

Můžete zadávat příjemce pomocí **Kláves**, **Kontakty** a **Poslední**.

[„Příjemce“ na str. 138](#)

[„Zpřístupnění kontaktů“ na str. 408](#)

Nastavení sken při odesílání faxů

Při odesílání faxů můžete vybírat položky jako například **Rozlišení** nebo **Vel. orig. (sklo)**.

„Nastavení sken:“ na str. 139

Používání Nast. odeslání faxu při odesílání faxu

Můžete používat **Nast. odeslání faxu**, jako například **Přímé odeslání** (ke stabilnímu odesílání velkých dokumentů) nebo **Zálohovat** pokud normálně odesílání selže. Pokud provedete nastavení k zálohování faxů při odesílání faxu, ale zálohování se nezdaří, tiskárna může automaticky odeslat e-mailové oznámení při provedení zálohy.

„Nast. odeslání faxu:“ na str. 139

„Zpráva o chybě zálohy:“ na str. 344

„Konfigurace poštovního serveru“ na str. 385

Funkce: přijímání faxů

Režim příjmu

Pro přijímání příchozích faxů existují v části **Režim příjmu** dvě možnosti.

Ruční

Zejména pro telefonování, ale také pro faxování

„Použití Ruční režimu“ na str. 133

Auto

- Pouze pro faxování (externí telefonní zařízení není nutné)

- Hlavně pro faxování a někdy pro telefonování

„Používání režimu Auto“ na str. 134

Příjem faxů pomocí připojeného telefonu

Faxy můžete přijímat pouze pomocí externího telefonního zařízení.

„Základní nastavení“ na str. 335

„Provádění nastavení při připojování telefonního zařízení“ na str. 426

Destinace přijatých faxů

- ❑ Výstup bez podmínek: přijaté faxy se tisknout ve výchozím nastavení nepodmíněně. Cílová umístění pro přijaté faxy můžete nastavit do schránky příchozí pošty, počítače, externí paměti, e-mailů, složek nebo dalších faxů. Pokud ukládáte do složky Doručená pošta, můžete kontrolovat obsah na obrazovce.

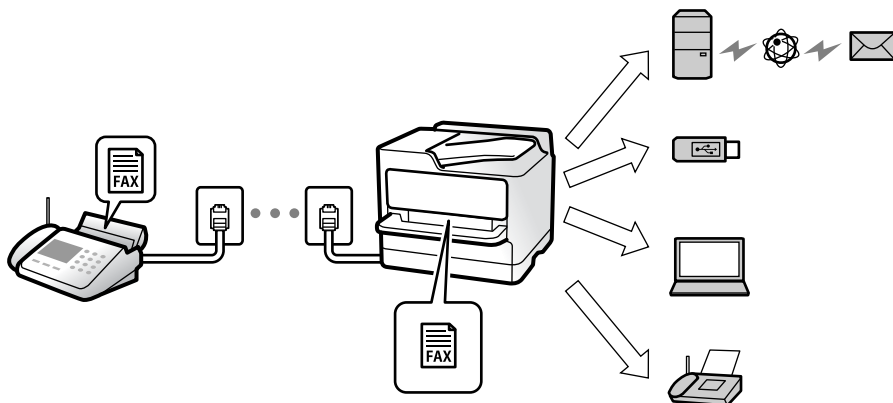

[„Nepodmíněné uložení/ předání dál:“ na str. 338](#)

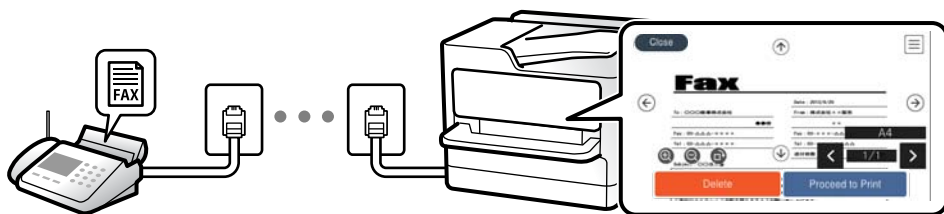

[„Nastavení Doručená pošta:“ na str. 341](#)

[„Zobrazení přijatých faxů na LCD obrazovce tiskárny“ na str. 137](#)

- ❑ Výstup při shodě podmínek: Cílová umístění pro přijaté faxy můžete nastavit na schránku příchozí pošty nebo důvěrnou schránku, externí paměť, e-mail, složku nebo jiný fax při splnění konkrétních podmínek. Pokud ukládáte do schránky doručené pošty nebo důvěrné schránky, můžete kontrolovat obsah na obrazovce.

[„Podmíněné uložení/ předání dál:“ na str. 339](#)

[„Podm. uložení/ sezn. předávání:“ na str. 141](#)

Funkce: PC-FAX odesílání/přijímání (Windows/Mac OS)

PC-FAX odeslat

Můžete odesílat faxy z počítače.

[„Funkce PC na FAX:“ na str. 337](#)

[„Software pro odesílání faxů“ na str. 320](#)

[„Posílání faxu z počítače“ na str. 151](#)

PC-FAX přijímat

Můžete přijímat faxy v počítači.

[„Změna nastavení pro příjem a odesílání faxů na počítači“ na str. 435](#)

„Software pro odesílání faxů“ na str. 320

„Přijímání faxů v počítači“ na str. 155

Funkce: Různé faxové zprávy

Ve zprávě můžete kontrolovat stav odeslaných a přijatých faxů.

Date	Time	Type	ID	Duration	Pages	Result
XX.XX	XX:XXPM	Send	XX XXXX XXXX	00:00	000/001	No Answer
XX.XX	XX:XXPM	Receive		00:37	001	OK
XX.XX	XX:XXAM	Send	XXX XXX XXXX			OK

„Nastavení hlášení“ na str. 344

„Nast. odeslání faxu:“ na str. 139

„Protokol přenosu:“ na str. 141

„Protokol faxu:“ na str. 141

Funkce: stav nebo protokoly pro faxové úlohy

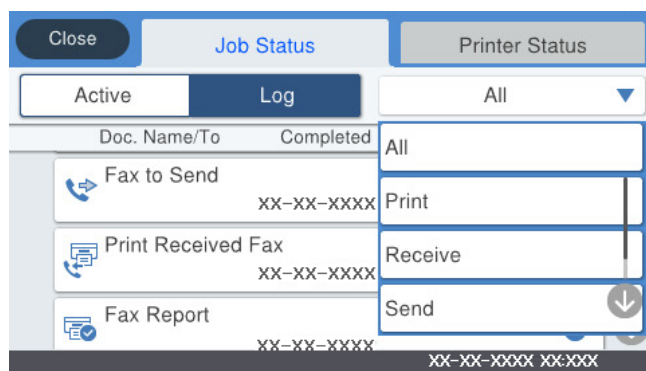

Faxové úlohy můžete zkontrolovat v průběhu nebo zkontrolovat historii úloh.

„Kontrola stavu nebo protokolů faxových úloh“ na str. 149

Funkce: Fax. schránka

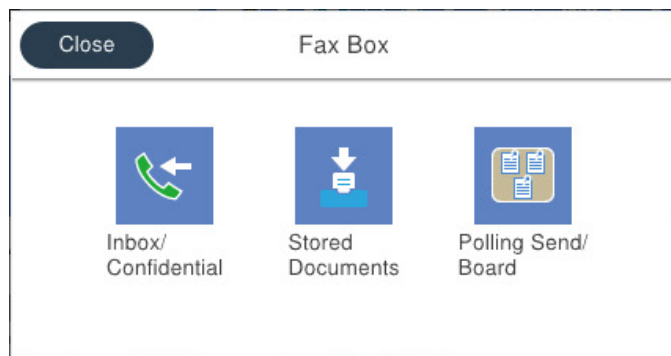

Doručená pošta a důvěrné schránky

„Dor. poš./ Důvěrné“ na str. 142

Schránka Uložené dokumenty

„Uložené dokumenty:“ na str. 144

Schránka Odesl. na výz./BBS

„Odesl. na výz./BBS“ na str. 145

Zabezpečení funkce schránka pro faxy

Pro každou schránku lze nastavit heslo.

„Funkce: Zabezpečení při odesílání a přijímání faxů“ na str. 124

Funkce: Zabezpečení při odesílání a přijímání faxů

Můžete používat celou řadu bezpečnostních funkcí, například **Omezení přímého vytáčení**, a to proto, aby nebyly odesílány zprávy na nesprávnou destinaci, nebo **Autom. mazat zál. data**, aby nedocházelo k únikům informacím. Můžete nastavit heslo pro každou faxovou schránku v tiskárně.

„Nastavení zabezpeč.“ na str. 344

„Nast. hesla doruč. pošty:“ na str. 342

„Možnosti nabídky pro volbu Fax. schránka“ na str. 142

Funkce: Další užitečné funkce

Blokování nevyžádaných faxů

„Odmítnutí faxu:“ na str. 336

Příjem faxů po vytáčení

„Příjem faxů pomocí telefonního hovoru“ na str. 134

„Příjem dotazování:“ na str. 141

Týká se odesílání faxů

„Tlačítko rychlé operace 1, Tlačítko rychlé operace 2, Tlačítko rychlé operace 3:“ na str. 335

„Tlačítko rychlé operace:“ na str. 139

Posílání faxů pomocí tiskárny

Faxy můžete odesílat zadáním faxových čísel příjemců pomocí ovládacího panelu.

Poznámka:

- Při posílání černobílého faxu je možné před odesláním zobrazit náhled naskenovaného snímku na LCD obrazovce.
- Můžete podržet až 50 černobílých faxových úloh, pokud se telefonní linka používá pro hlasový hovor nebo se posílá nebo přijímá jiný fax. Podržené faxové úlohy můžete zkontrolovat nebo zrušit pomocí možnosti .

1. Umístěte předlohy.

„Vkládání předloh“ na str. 38

V jednom přenosu můžete poslat až 100 stránek; v závislosti na zbývajícím paměti se však nemusí podařit poslat faxy, které mají i méně než 100 stránek.

2. Vyberte položku **Fax** na domovské obrazovce.

3. Zadejte příjemce.

„Výběr příjemců“ na str. 125

4. Vyberte kartu **Nastavení faxu** a poté v případě potřeby proveďte nastavení.

„Nastavení faxu“ na str. 138

5. Pro odeslání faxu klepněte na tlačítko .

Poznámka:

- Jestliže je faxové číslo obsazené nebo dojde k nějakému problému, tiskárna automaticky znovu vytočí číslo po jedné minutě.
- Pokud chcete odesílání zrušit, klepněte na symbol .
- Odesílání barevného faxu trvá déle, protože tiskárna provádí skenování a odesílání současně. V době, kdy tiskárna posílá barevný fax, není možné používat ostatní funkce.

Související informace

➔ „Kontrola probíhajících faxových úloh“ na str. 150

Výběr příjemců

Můžete určit příjemce na kartě **Příjemce** a posílat faxy pomocí následující metody.

Ruční zadávání čísel faxů

Vyberte **Kláves**, zadejte číslo faxu na zobrazené obrazovce a poté klepněte na tlačítko **OK**.

- Chcete-li do vytáčení vložit pauzu (pauza na tři sekundy), zadejte spojovník (-).

- Jestliže jste pod položkou **Typ linky** zadali externí přístupový kód, zadejte na začátek faxového čísla místo skutečného externího přístupového kódu symbol „#“ (dvojitý křížek).

Poznámka:

*Pokud nelze faxové číslo zadat ručně, možnost **Omezení přímého vytáčení** v nabídce **Nastavení zabezpeč.** je nastavena na **Zap.**. Vyberte příjemce faxu ze seznamu kontaktů nebo historie poslaných faxů.*

Vyberte příjemce ze seznamu kontaktů

Vyberte **Kontakty** a zvolte příjemce pro odeslání. Pokud ještě není příjemce požadovaných faxů registrovaný v seznamu **Kontakty**, klepněte na ikonu  a zaregistrujte ho.

Vyberte příjemce z historie odeslaných faxů

Vyberte možnost **Poslední** a poté vyberte příjemce.

Na kartě Příjemce vyberte položku ze seznamu

Vyberte příjemce ze seznamu registrovaného v části **Nast.** > **Správa Kontaktů** > **Časté**.

Poznámka:

*Chcete-li odstranit již vložené příjemce, zobrazte si seznam příjemců klepnutím na pole na LCD obrazovce, které uvádí faxové číslo nebo číslo příjemců, vyberte v seznamu příjemce a vyberte možnost **Odebrat**.*





Související informace





➔ „Zpřístupnění kontaktů“ na str. 408

Různé způsoby posílání faxů

Odeslání faxu po kontrole skenovaného obrazu

Před odesláním faxu je možné zobrazit náhled naskenovaného snímku na LCD obrazovce. (Pouze černobílé faxy)

1. Umístěte předlohy.
„Vkládání předloh“ na str. 38
2. Vyberte položku **Fax** na domovské obrazovce.
3. Zadejte příjemce.
„Výběr příjemců“ na str. 125
4. Vyberte kartu **Nastavení faxu** a poté v případě potřeby proveďte nastavení.
„Nastavení faxu“ na str. 138
5. Na vrchní obrazovce faxu pro skenování klepněte na ; zkontrolujte snímek naskenovaného dokumentu.
6. Vyberte možnost **Spustit odesílání**. V opačném případě zvolte **Storno**
-     : Přemístí obrazovku ve směru šipek.

-   : Provede zmenšení nebo zvětšení.
-   : Přejde na předchozí nebo další stránku.

Poznámka:

- Je-li aktivované nastavení **Přímé odeslání**, nelze zobrazit náhled.
- Pokud se obrazovka s náhledem ponechá nedotčená po dobu určenou v **Nast. > Obecná nastavení > Nastavení faxu > Nastavení odesílání > Čas zobrazení náhledu faxu**, fax se odešle automaticky.
- Kvalita snímku odeslaného faxu se může lišit od náhledu v závislosti na schopnostech přístroje příjemce.

Posílání faxů ručně po potvrzení stavu příjemce

Můžete posílat fax a zároveň v průběhu vytáčení, komunikace a přenosu můžete poslouchat zvuky nebo hlasy v reproduktoru tiskárny.

1. Vyberte položku **Fax** na domovské obrazovce.
2. Na kartě **Nastavení faxu** proveďte nezbytná nastavení.
3. Na kartě **Příjemce** klepněte na ikonu  a pak zadejte příjemce.

Poznámka:

Můžete nastavit hlasitost zvuku v reproduktoru.

4. Když uslyšíte tón faxu, vyberte možnost **Odeslat/ přijmout** v pravém horním rohu LCD obrazovky a poté vyberte možnost **Odeslat**.

Poznámka:

Pokud přijímáte fax od služby faxové výzvy a uslyšíte zvukové pokyny, postupujte podle nich tak, aby tiskárna provedla potřebné operace.

5. K odeslání faxu klepněte na tlačítko .

Související informace

➔ „Nastavení faxu“ na str. 138

Odesílání faxů s vytáčením pomocí externího telefonního zařízení

Fax je možné odeslat s využitím vytáčení pomocí připojeného telefonu, pokud chcete hovořit telefonem před posláním faxu nebo přístroj příjemce nezapíná fax automaticky.

1. Zvedněte sluchátko připojeného telefonu a na telefonu vytočte faxové číslo příjemce.

Poznámka:

Když příjemce hovor přijme, můžete s ním mluvit.

2. Vyberte položku **Fax** na domovské obrazovce.
3. Proveďte potřebná nastavení na **Nastavení faxu**.

„Nastavení faxu“ na str. 138

4. Když uslyšíte faxový tón, klepněte na symbol  a zavěste sluchátko.

Poznámka:

Pokud se pro vytáčení použije připojený telefon, odeslání faxu trvá déle, protože tiskárna provádí skenování a odesílání současně. V době posílání faxu není možné používat ostatní funkce.

Odesílání faxů na vyžádání (pomocí Odeslání na výzvu/schránka BBS)

Pokud předem do tiskárny uložíte černobílý dokument, uložený dokument můžete odeslat na požádání jiného faxového přístroje vybaveného funkcí příjmu na dotaz. V tiskárně je pro tuto funkci pole Odeslání na výzvu a 10 polí seznamů s odrážkami. Do každého pole můžete uložit jeden dokument s až 100 stránkami. Chcete-li použít pole seznamu s odrážkami, tak pole k uložení dokumentu musí být registrováno předem a faxový přístroj příjemce musí podporovat funkce podřízené adresace/hesla.

Související informace

- ➔ „Nastavení schránky Schránka Odeslání na výzvu“ na str. 128
- ➔ „Registrace schránky tabule“ na str. 128
- ➔ „Uložení dokumentu do schránky Odeslání na výzvu/schránka BBS“ na str. 129

Nastavení schránky Schránka Odeslání na výzvu

Bez registrace můžete do schránky **Schránka Odeslání na výzvu** uložit jeden dokument. Podle potřeby proveďte následující nastavení.

1. Na domovské stránce vyberte možnost **Fax. schránka > Odesl. na výz./BBS**.
2. Vyberte možnost **Odeslání na výzvu**, klepněte na  a poté vyberte položku **Nastavení**.

Poznámka:

Pokud se zobrazí obrazovka pro zadání hesla, zadejte jej.

3. Proveďte příslušná nastavení, například **Výsl odesl oznámení**.

Poznámka:

*Pokud pod položkou **Heslo pro otevření schránky** nastavíte heslo, od příštího otevření schránky budete vyzýváni k zadání hesla.*

4. Výběrem tlačítka **OK** použijte nastavení.

Související informace

- ➔ „Odeslání na výzvu:“ na str. 146

Registrace schránky tabule

Předtím je nutné zaregistrovat schránku tabule. Při registraci schránky postupujte podle následujících kroků.

1. Na domovské stránce vyberte možnost **Fax. schránka > Odesl. na výz./BBS**.

2. Vyberte jednu ze schránek s názvem **Neregistrovaná BBS**.

Poznámka:

Pokud se zobrazí obrazovka pro zadání hesla, zadejte jej.

3. Proveďte nastavení na obrazovce.

- Zadejte název do pole **Název (povinný)**
- Zadejte vedlejší adresu do pole **Dílčí adr(SEP)**
- Zadejte heslo do pole **Heslo(PWD)**

4. Proveďte příslušná nastavení, například **Výsl odesl oznámení**.

Poznámka:

*Pokud pod položkou **Heslo pro otevření schránky** nastavíte heslo, od příštího otevření schránky budete vyzýváni k zadání hesla.*

5. Výběrem tlačítka **OK** použijte nastavení.

Pokud chcete zobrazit obrazovku pro změnu nastavení nebo odstranění zaregistrovaných schránek, vyberte požadovanou schránku a klepněte na .

Související informace

➔ „Neregistrovaná BBS:“ na str. 147

Uložení dokumentu do schránky Odeslání na výzvu/schránka BBS

1. Zvolte **Fax. schránka** na domovské obrazovce a poté vyberte položku **Odesl. na výz./BBS**.
2. Vyberte schránku **Odeslání na výzvu** nebo jednu z již zaregistrovaných schránek tabule.
Pokud se zobrazí obrazovka pro zadání hesla, schránka se otevře po zadání hesla.
3. Klepněte na možnost **Přidat dokument**.
4. Na zobrazené horní obrazovce faxu zkontrolujte nastavení faxu, klepněte na symbol  a naskenujte a uložte dokument.

Pokud chcete zkontrolovat uložený dokument, vyberte možnost **Fax. schránka > Odesl. na výz./BBS**, vyberte schránku s dokumentem, který chcete zkontrolovat, a poté klepněte na možnost **Zkontrolovat dokument**. Pomocí zobrazeného obrazovky můžete zobrazit, vytisknout nebo odstranit naskenovaný dokument.

Související informace

➔ „Každá zaregistrovaná schránka tabule“ na str. 147

Odesílání mnoha stránek černobílého dokumentu (Přímé odeslání)

Při posílání černobílého faxu se skenovaný dokument dočasně ukládá do paměti tiskárny. Posílání mnoha stránek proto může způsobit vyčerpání paměti tiskárny a zastavení odesílání faxu. Tomu lze předejít povolením funkce **Přímé odeslání**, odeslání faxu však trvá déle, protože tiskárna provádí skenování a odesílání současně. Této funkce je možné využít, pouze pokud je zadán jen jeden příjemce.

Přístup k nabídce

Nabídku naleznete na ovládacím panelu tiskárny zde níže:

Fax > Nastavení faxu Přímé odeslání.

Přednostní odeslání faxu (Přednostní odeslání)

Naléhavý dokument můžete odeslat před ostatními faxy, které čekají na odeslání.

Poznámka:

Přednostní odeslání dokumentu nelze provést, pokud probíhá některá z následujících činností, protože tiskárna nemůže přijmout další fax.

- Posílání černobílého faxu s aktivovanou funkcí **Přímé odeslání**
- Posílání barevného faxu
- Posílání faxu pomocí připojeného telefonu
- Odesílání faxu odeslaného z počítače (s výjimkou odesílání z paměti)

Přístup k nabídce

Nabídku naleznete na ovládacím panelu tiskárny zde níže:

Fax > Nastavení faxu Přednostní odeslání.

Související informace

➔ [„Kontrola stavu nebo protokolů faxových úloh“ na str. 149](#)

Odesílání černobílých faxů v určenou dobu během dne (Odeslat fax později)

Můžete nastavit odeslání faxu v určenou dobu. Při zadání doby odeslání faxu je možné posílat pouze černobílé faxy.

Přístup k nabídce

Nabídku naleznete na ovládacím panelu tiskárny zde níže:

Fax > Nastavení faxu

Povolte možnost **Odeslat fax později** a pak zadejte čas dne k odeslání faxu.

Poznámka:

Chcete-li zrušit fax, když tiskárna čeká na stanovený čas, zrušte ho z .

Související informace

➔ [„Kontrola stavu nebo protokolů faxových úloh“ na str. 149](#)

Posílání dokumentů s různou velikostí pomocí podavače ADF (Nepřetržité skenování(ADF))

Jako jeden dokument v původní velikosti můžete faxy poslat, pokud je budete vkládat jednotlivě nebo podle velikosti.

Jestliže do podavače ADF umístíte předlohy s různými formáty, všechny předlohy budou odeslány s největším přítomným formátem. Chcete-li předlohy poslat v původní velikosti, nekládejte předlohy různých velikostí.

1. Vložte první sadu předloh o stejné velikosti.
2. Vyberte položku **Fax** na domovské obrazovce.
3. Zadejte příjemce.
4. Vyberte kartu **Nastavení faxu**, poté klepněte na pole **Nepřetržitě skenování(ADF)** a nastavte tuto možnost na hodnotu **Zap..**
Můžete také provést nastavení, jako je rozlišení a způsob odesílání.
5. Klepněte na ikonu  (**Odeslat**).
6. Až bude skenování první sady předloh hotové a na ovládacím panelu se zobrazí výzva k naskenování další sady předloh, nastavte další předlohy a vyberte možnost **Spustit skenování**.

Poznámka:

*Jestliže necháte tiskárnu nedotčenou po dobu nastavenou v **Čas čekání na další předlohu** po požadavku na vložení dalších originálů, tiskárna zastaví ukládání a spustí odesílání dokumentu.*

Posílání faxu s podadresou Dílčí adresa(SUB) a heslem Heslo(SID)

Můžete poslat fax do důvěrné schránky nebo do předávací schránky faxového přístroje příjemce, pokud má faxový přístroj příjemce funkci důvěrných faxů nebo předávaných faxů. Příjemci mohou faxy přijmout zabezpečeným způsobem nebo je přeposlat na určené cíle.

1. Umístěte předlohy.
2. Vyberte položku **Fax** na domovské obrazovce.
3. Vyberte možnost **Kontakty** a vyberte příjemce se zaregistrovanou podadresou a heslem.
Pokud byl fax odeslán s podadresou a heslem, můžete také vybrat příjemce ze seznamu **Poslední**.
4. Vyberte kartu **Nastavení faxu** a podle potřeby upravte nastavení, například rozlišení a způsob odeslání.
5. Odešlete fax.

Související informace

➔ [„Zpřístupnění kontaktů“ na str. 408](#)

Odeslání stejných dokumentů několikrát

Související informace



- ➔ [„Uložení faxu bez zadání příjemce \(Uložit faxová data\)“ na str. 132](#)
- ➔ [„Posílání faxů pomocí funkce uložených dokumentů“ na str. 132](#)

Uložení faxu bez zadání příjemce (Uložit faxová data)

Protože můžete faxy posílat pomocí dokumentů uložených v tiskárně, můžete ušetřit čas strávený skenováním dokumentů, pokud potřebujete stejný dokument posílat často. Můžete uložit až 100 stránek jednoho dokumentu v černobílé verzi. Do schránky pro uložené dokumenty tiskárny můžete uložit 10 dokumentů.

Poznámka:

V závislosti na podmínkách používání, např. velikosti souborů uložených dokumentů, nemusí být uložení 10 dokumentů možné.

1. Umístěte předlohy.
2. Vyberte položku **Fax. schránka** na domovské obrazovce.
3. Vyberte možnost **Uložené dokumenty**, klepněte na  (Menu schránky) a poté vyberte položku **Uložit faxová data**.
4. Na zobrazené kartě **Nastavení faxu** podle potřeby proveďte nastavení, například rozlišení.
5. Klepnutím na symbol  uložte dokument.

Až se dokument uloží, můžete si naskenovaný obraz prohlédnout v náhledu výběrem možnosti **Fax. schránka** >

Uložené dokumenty a klepnutím na pole pro dokument nebo ho odstranit klepnutím na symbol  vpravo od pole pro dokument.

Související informace

➔ „Uložené dokumenty:“ na str. 144

Posílání faxů pomocí funkce uložených dokumentů

1. Zvolte **Fax. schránka** na domovské obrazovce a poté vyberte položku **Uložené dokumenty**.
2. Vyberte dokument, který chcete odeslat, a poté vyberte možnost **Spustit odesílání**.
Když se zobrazí zpráva **Odstranit tento dokument po odeslání?**, vyberte možnost **Ano** nebo **Ne**.
3. Zadejte příjemce.
4. Vyberte kartu **Nastavení faxu** a poté podle potřeby proveďte nastavení, jako je způsob odeslání.
5. K odeslání faxu klepněte na tlačítko .

Související informace

➔ „Uložené dokumenty:“ na str. 144

➔ „Kontrola stavu nebo protokolů faxových úloh“ na str. 149

Přijímání faxů v tiskárně

Je-li tiskárna připojena k telefonní lince a provedli jste základní nastavení pomocí Průvodce nastavením faxu, můžete přijímat faxy.

Přijaté faxy můžete ukládat, kontrolovat na obrazovce tiskárny a přeposílat.

Přijaté faxy se vytisknou podle počátečních nastavení tiskárny.

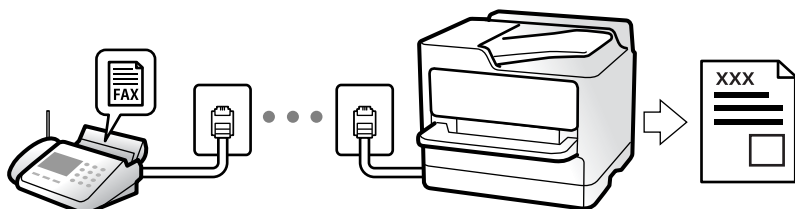

Chcete-li zkontrolovat nastavení faxu, vytiskněte **Seznam nastavení faxu** pomocí funkce **Fax** >  (Další) > **Protokol faxu** > **Seznam nastavení faxu**.

Příjem příchozích faxů

Režim příjmu nabízí dvě možnosti.

Související informace

- ➔ „Použití Ruční režimu“ na str. 133
- ➔ „Používání režimu Auto“ na str. 134

Použití Ruční režimu

Tento režim slouží hlavně k telefonním hovorům, ale také k faxování.

Příjem faxů

Při vyzvánění telefonu můžete hovor přijmout ručně zvednutím sluchátka.

- Když uslyšíte faxový tón (baud):

Na domovské obrazovce tiskárny vyberte možnost **Fax**, možnost **Odeslat/ přijmout** > **Přijmout** a klepněte na . Pak zavěste sluchátko.

- Pokud se zvonění týká hlasového hovoru:

Můžete hovor normálně přijmout.

Příjem faxů pouze pomocí připojeného telefonu

Když je nastavena funkce **Vzdálený příjem**, můžete faxy přijímat zadáním kódu **Počáteční kód**.

Když telefon vyzvání, zvedněte sluchátko. Když uslyšíte faxový tón (baud), zvolte dvoučíselný **Počáteční kód** a zavěste sluchátko. Pokud počáteční kód neznáte, obraťte se na správce.

Související informace

➔ „Vzdálený příjem:“ na str. 336

Používání režimu Auto

Tento režim umožňuje používat linku pro následující použití.

- Použití linky pouze k faxování (externí telefon není nutný)
- Použití linky převážně k faxování, někdy k telefonování

Příjem faxů bez externího telefonního přístroje

Po dosažení počtu zazvonění, který nastavíte pod položkou **Zvonění před odpovědí**, tiskárna automaticky přepne na příjem faxů.

Příjem faxů s externím telefonním přístrojem

Tiskárna s externím telefonním přístrojem funguje následovně.

- Když záznamník odpoví do počtu zazvonění nastaveného v části **Zvonění před odpovědí**:
 - Pokud se zvonění týká faxu, tiskárna automaticky přepne na příjem faxů.
 - Pokud se zvonění týká hlasového hovoru, záznamník může přijímat hlasové hovory a zaznamenávat hlasové zprávy.
- Když zvednete sluchátko do počtu zazvonění nastaveného v části **Zvonění před odpovědí**:
 - Pokud se zvonění týká faxu: Podržte linku, dokud tiskárna nezačne automaticky přijímat faxy. Jakmile začne tiskárna přijímat faxy, můžete zavěsit sluchátko. Pokud chcete zahájit okamžitý příjem faxů, proveďte stejný postup jako u **Ruční**. Fax můžete přijmout pomocí stejného postupu jako u **Ruční**. Vyberte možnost **Fax** na domovské obrazovce a poté vyberte položku **Odeslat/ přijmout > Přijmout**. Pak klepněte na  a zavěste sluchátko.
 - Pokud se zvonění týká hlasového hovoru, můžete hovor normálně přijmout.
- Když zvonění přestane, tiskárna se automaticky přepne na příjem faxů:
 - Pokud se zvonění týká faxu: Tiskárna začne přijímat faxy.
 - Pokud se zvonění týká hlasového hovoru, nemůžete hovor přijmout. Požádejte volajícího, aby vám znovu zavolal.

Poznámka:

*Nastavte počet zazvonění, do kterého má záznamník odpovědět, na nižší hodnotu, než je nastavena v části **Zvonění před odpovědí**. Jinak nebude záznamník schopen přijímat hlasové hovory za účelem nahrání hlasových zpráv. Podrobnosti o nastavení záznamníku najdete v příručkách dodaných spolu se záznamníkem.*

Příjem faxů pomocí telefonního hovoru

Můžete přijmout fax uložený v jiném faxovém přístroji vytočením faxového čísla.

Související informace

➔ „Příjem faxů po potvrzení stavu odesílatele“ na str. 135

➔ „Příjem faxů výzvou (Příjem dotazování)“ na str. 135

➔ „Příjem faxů ze schránky Board s podadresou (SEP) a heslem (PWD) (Příjem dotazování)“ na str. 136

Příjem faxů po potvrzení stavu odesílatele

Můžete přijímat fax a zároveň v průběhu vytáčení, komunikace a přenosu můžete poslouchat zvuky nebo hlasy v reproduktoru tiskárny. Tuto funkci můžete použít při příjmu faxu od faxové informační služby na základě zvukových pokynů.

1. Vyberte položku **Fax** na domovské obrazovce.
2. Klepněte na ikonu  a poté zadejte odesílatele.

Poznámka:

Můžete nastavit hlasitost zvuku v reproduktoru.

3. Počkejte, dokud odesílatel neodpoví na vaše volání. Když uslyšíte tón faxu, vyberte možnost **Odeslat/přijmout** v pravém horním rohu LCD obrazovky a poté vyberte možnost **Přijmout**.

Poznámka:

Pokud přijímáte fax od faxové informační služby a uslyšíte zvukové pokyny, postupujte podle nich tak, aby tiskárna provedla potřebné operace.

4. Klepněte na možnost .

Příjem faxů výzvou (Příjem dotazování)

Můžete přijmout fax uložený v jiném faxovém přístroji vytočením faxového čísla. Tato funkce slouží k přijetí dokumentu od faxové informační služby.

Poznámka:

- Pokud je faxová informační služba vybavena funkcí zvukových pokynů, podle kterých je třeba při přijímání dokumentu postupovat, nelze tuto funkci použít.
- Chcete-li přijmout dokument od faxové informační služby, která využívá zvukové pokyny, vytočte faxové číslo pomocí funkce **Zavěšeno** nebo připojeného telefonu a obsluhujte telefon a tiskárnu podle zvukových pokynů.

1. Vyberte položku **Fax** na domovské obrazovce.
2. Klepněte na ikonu  (Další).
3. Vyberte možnost **Rozšířený fax**.
4. Klepněte na pole **Příjem dotazování** a nastavte ho na hodnotu **Zap.**
5. Klepněte na tlačítko **Zavřít** a poté znovu klepněte na tlačítko **Zavřít**.
6. Zadejte faxové číslo.



Poznámka:

Pokud nelze faxové číslo zadat ručně, možnost **Omezení přímého vytáčení** v nabídce **Nastavení zabezpeč.** je nastavena na **Zap.**. Vyberte příjemce faxu ze seznamu kontaktů nebo historie poslaných faxů.

7. Klepněte na možnost .

Příjem faxů ze schránky Board s podadresou (SEP) a heslem (PWD) (Příjem dotazování)

Vytočením odesilatele můžete přijímat faxy z tabule uložené ve faxovém přístroji odesilatele s funkcí podadresy (SEP) a hesla (PWD). Pokud chcete tuto funkci používat, předem v seznamu kontaktů zaregistrujte kontakt s podadresou (SEP) s heslem (PWD).

1. Vyberte položku **Fax** na domovské obrazovce.
2. Vyberte  (Další).
3. Vyberte možnost **Rozšířený fax**.
4. Klepněte na možnost **Příjem dotazování** a nastavte ji na hodnotu **Zap..**
5. Klepněte na tlačítko **Zavřít** a poté znovu klepněte na tlačítko **Zavřít**.
6. Vyberte možnost **Kontakty** a poté vyberte kontakt s registrovanou podadresou (SEP) a heslem (PWD), které odpovídají cílové tabuli.
7. Klepněte na možnost .

Související informace

➔ „Zpřístupnění kontaktů“ na str. 408

Ukládání a předávání přijatých faxů

Souhrn funkcí

Pokud má vaše organizace správce tiskáren, kontaktujte jej pro kontrolu stavu nastavení tiskárny.

Ukládání přijatých faxů na tiskárně

Přijaté faxy se mohou ukládat na tiskárně. Můžete si je prohlédnout na obrazovce tiskárny. Můžete si vytisknout pouze požadované faxy a nepotřebné faxy odstranit.

Uložení a přeoslání přijatých faxů na cíle mimo tiskárnu

Jako cíle můžete nastavit následující položky.

- Počítač (příjem PC-FAX)
- Externí paměťové zařízení
- E-mailová adresa
- Sdílená složka v síti
- Jiný faxový přístroj

Poznámka:

- Data faxu se uloží ve formátu PDF.
- Barevné dokumenty nelze předávat jinému faxovému přístroji. Budou zpracovány jako dokumenty, které nelze předat.

Třídění přijatých faxů podle podmínek, jako je vedlejší adresa a heslo

Přijaté faxy můžete třídit a ukládat do složky doručené pošty nebo do schránek tabule. Přijaté faxy můžete také přeposílat na cíle mimo tiskárnu.

- E-mailová adresa
- Sdílená složka v síti
- Jiný faxový přístroj

Poznámka:

- Data faxu se uloží ve formátu PDF.
- Barevné dokumenty nelze předávat jinému faxovému přístroji. Budou zpracovány jako dokumenty, které nelze předat.
- Můžete vytisknout podmínky uložení/přeposlání nastavené v tiskárně. Vyberte možnost **Fax** na domovské obrazovce a poté vyberte položku  (Další) > **Protokol faxu** > **Podm. uložení/ sezn. předávání**.
- Pokud má vaše organizace správce tiskáren, kontaktujte jej pro nastavení nebo změnu podmínek uložení/předání. Jako správce si zobrazte související informace níže a zkontrolujte nebo změňte nastavení.

Související informace

- ➔ „Nastavení pro ukládání a předávání přijatých faxů“ na str. 427
- ➔ „Provádění nastavení k ukládání a předávání přijatých faxů se zvláštními podmínkami“ na str. 430
- ➔ „Zobrazení přijatých faxů na LCD obrazovce tiskárny“ na str. 137









Zobrazení přijatých faxů na LCD obrazovce tiskárny

Chcete-li zobrazit přijaté faxy na obrazovce tiskárny, musíte předem provést nastavení na tiskárně.

„Vytváření nastavení ukládání pro příjem faxů“ na str. 427

1. Vyberte položku **Fax. schránka** na domovské obrazovce.
Poznámka:
Existují-li přijaté nepřečtené faxy, je počet nepřečtených dokumentů zobrazen u ikony  na domovské obrazovce.
2. Vyberte možnost **Dor. poš./ Důvěrné**.
3. Vyberte složku doručené pošty nebo důvěrnou schránku, kterou chcete zobrazit.
4. Jestliže je složka doručené pošty nebo důvěrná schránka chráněná heslem, zadejte heslo složky doručené pošty nebo důvěrné schránky nebo heslo správce.
5. V seznamu vyberte fax, který chcete zobrazit.
Zobrazí se obsah faxu.

-  : otočí snímek doprava o 90 stupňů.

-     : přemístí obrazovku ve směru šipek.
-   : provede zmenšení nebo zvětšení.
-   : přejde na předchozí nebo další stránku.
-  : zobrazí nabídky, například nabídku uložení a předání.
- Chcete-li skrýt ikony operace, klepněte kamkoli na obrazovku náhledu s výjimkou ikon. Ikony lze znovu zobrazit opětovným klepnutím.

6. Vyberte, zda se má zobrazený dokument vytisknout nebo odstranit, a postupujte podle pokynů na obrazovce.



Důležité:

Pokud tiskárně dojde paměť, přijímání a odesílání faxů je deaktivováno. Odstraňujte přečtené nebo vytištěné dokumenty.

Související informace

➔ „Dor. poš./ Důvěrné“ na str. 142

Možnosti nabídky pro faxování

Příjemce

Vyberte nabídky na ovládacím panelu, jak je popsáno dále.

Fax > Příjemce

Kláves:

Zadejte ručně faxové číslo.

Kontakty:

Vyberte příjemce ze seznamu kontaktů. Kontakt můžete rovněž přidat nebo upravit.

Poslední:

Vyberte příjemce z historie odeslaných faxů. Rovněž můžete přidat příjemce do seznamu kontaktů.

Související informace

➔ „Výběr příjemců“ na str. 125

Nastavení faxu

Vyberte nabídky na ovládacím panelu, jak je popsáno dále.

Fax > Nastavení faxu

Tlačítko rychlé operace:

Přiřazením až tří často používaných položek, jako je **Protokol přenosu** a **Typ originálu** v nabídce **Nast. > Obecná nastavení > Nastavení faxu > Tlačítko rychlé operace**, se položky zobrazí v horní části karty **Nastavení faxu**.

Nast sken:

Rozlišení:

Slouží k nastavení rozlišení odchozího faxu. Pokud vyberete vyšší rozlišení, zvětší se velikost dat a prodlouží se čas potřebný k odeslání faxu.

Hustota:

Slouží k nastavení hustoty odchozího faxu. Pomocí symbolu + ztmavíte obraz a pomocí symbolu - jej zesvětlíte.

Typ originálu:

Slouží k výběru typu předlohy.

Odstranit pozadí:

Detekuje barvu papíru (barvu pozadí) původního dokumentu a odstraní nebo zesvětlí tuto barvu. V závislosti na tmavosti a jasnosti barvy nemusí být odstraněna nebo zesvětlena.

Ostrost:

Zaostří nebo rozostří kontury snímku. Pomocí symbolu + zvýšíte ostrost obrazu a pomocí symbolu - obraz rozostříte.

ADF 2stranně:

Oskenuje obě strany předloh vložených do podavače ADF a odešle černobílý fax.

Nepřetržité skenování(ADF):

Jako jeden dokument v původní velikosti můžete faxy poslat, pokud je budete vkládat jednotlivě nebo podle velikosti. Přečtěte si související informace pod tímto tématem.

Vel. orig. (sklo):

Slouží k výběru velikosti a orientace předlohy, kterou jste položili na sklo skeneru sklo skeneru.

Barev. režim:

Slouží k výběru barevného nebo černobílého skenování.

Nast. odeslání faxu:

Přímé odeslání:

Během skenování předloh odešle černobílý fax. Protože naskenované předlohy se dočasně neukládají v paměti tiskárny, i když posíláte velké množství stránek, můžete se vyhnout chybám tiskárny způsobeným nedostatkem paměti. Upozorňujeme, že odesílání pomocí této funkce trvá déle než bez této funkce. Přečtěte si související informace pod tímto tématem.

Tuto funkci nemůžete použít v těchto situacích:

- Při odesílání faxu pomocí možnosti **ADF 2stranně**
- Při odesílání faxu více příjemcům

Přednostní odeslání:

Odešle aktuální fax dříve, než ostatní faxy čekající na odeslání. Přečtěte si související informace pod tímto tématem.

Odeslat fax později:

Odešle fax v určenou dobu. Při použití této možnosti je k dispozici pouze černobílý fax. Přečtěte si související informace pod tímto tématem.

Přid inf odes:

Přid inf odes

Vyberte, kam chcete v odesílaném faxu umístit informace v záhlaví (jméno odesílatele a číslo faxu), nebo vyberte možnost tyto informace neuvádět.

- **Vypnuto:** Odešle fax bez informací záhlaví.

- **Vně obrázku:** Odešle fax s informacemi záhlaví umístěnými v horním bílém okraji faxu. Záhlaví tak nebude zasahovat do naskenovaného snímku, v závislosti na velikosti předloh se však fax obdržený příjemcem může vytisknout na dva listy.

- **Uvnitř obrázku:** Odešle fax s informacemi záhlaví přibližně 7 mm pod horním okrajem naskenovaného snímku. Záhlaví může zasahovat do snímku, avšak fax obdržený příjemcem nebude rozdělen do dvou dokumentů.

Záhlaví faxu

Slouží k výběru záhlaví pro příjemce. Pokud chcete tuto funkci použít, je nutné předem zaregistrovat více než jedno záhlaví.

Další informace

Vyberte informace, které chcete přidat. Informace můžete vybrat z **Vaše telefonní číslo** a **Seznam cílů**.

Výsl odesl oznámení:

Odešle oznámení, když odešlete fax.

Zpráva o přenosu:

Vytiskne zprávu o přenosu po odeslání faxu.

Funkce **Tisknout při chybě** vytiskne zprávu, pouze když dojde k chybě.

Po nastavení funkce **Přiložit obrázek ke zprávě** pomocí postupu **Nast. > Obecná nastavení > Nastavení faxu > Nastavení hlášení** bude vytištěn fax s chybou společně s touto zprávou.

Zálohovat:

Uloží zálohu odeslaného faxu, který se automaticky naskenuje a uloží do paměti tiskárny. Funkce zálohování je dostupná v následujících situacích:

Při odesílání černobílého faxu

Při odesílání faxu pomocí funkce **Odeslat fax později**

Při odesílání faxu pomocí funkce **Dávkové odesílání**

Při odesílání faxu pomocí funkce **Uložit faxová data**

Související informace

➔ „Posílání dokumentů s různou velikostí pomocí podavače ADF (Nepřetržitě skenování(ADF))“ na str. 130

- ➔ „Odesílání mnoha stránek černobílého dokumentu (Přímé odeslání)“ na str. 129
- ➔ „Přednostní odeslání faxu (Přednostní odeslání)“ na str. 130
- ➔ „Odesílání černobílých faxů v určenou dobu během dne (Odeslat fax později)“ na str. 130

Další

Když na domovské obrazovce vyberete možnost  v nabídce **Fax**, zobrazí se nabídka **Další**.

Protokol přenosu:

Můžete zkontrolovat historii poslaných nebo přijatých faxových úloh.

Historii poslaných nebo přijatých faxových úloh můžete zkontrolovat ve funkci **Job/Status**.

Protokol faxu:

Poslední přenos:

Vytiskne zprávu pro předchozí fax, který byl odeslán nebo přijat na základě výzvy.

Protokol faxu:

Vytiskne zprávu o přenosu. Pomocí následující nabídky můžete nastavit automatický tisk této zprávy.

Nast. > Obecná nastavení > Nastavení faxu > Nastavení hlášení > Automatický tisk protokolu faxu

Uložené faxové dokumenty:

Vytiskne seznam faxových dokumentů uložených v paměti tiskárny, například nedokončené úlohy.

Seznam nastavení faxu:

Vytiskne aktuální nastavení faxu.

Podm. uložení/ sezn. předávání:

Vytiskne seznam podmíněného uložení/přeoslání.

Sledování protokolu:

Vytiskne podrobnou zprávu pro předchozí fax, který byl odeslán nebo přijat.

Rozšířený fax:

Příjem dotazování:

Když nastavíte **Zap.** a zavoláte na faxové číslo odesilatele, budete moci přijímat dokumenty z faxového přístroje odesilatele. Podrobnosti o příjmu faxů pomocí funkce **Příjem dotazování** najdete v souvisejících informacích níže.

Když odejdete z nabídky Fax, nastavení se vrátí na hodnotu **Vyp.** (výchozí).

Odesl. na výzvu/BBS:

Když při nastavení **Zap.** vyberete schránku pro odesílání nebo schránku tabule, můžete skenovat a ukládat dokumenty do vybrané schránky klepnutím na symbol  na kartě **Nastavení faxu**.

Do schránky pro odeslání můžete uložit jeden dokument. Do maximálně 10 schránek tabule na tiskárně můžete uložit až 10 dokumentů, ale před uložením dokumentů musíte schránky zaregistrovat v nabídce **Fax. schránka**. Podrobnosti o registraci schránky tabule najdete v souvisejících informacích níže.

Když odejdete z nabídky Fax, nastavení se vrátí na hodnotu **Vyp.** (výchozí).

Uložit faxová data:

Když při nastavení **Zap.** klepnete na symbol  na kartě **Nastavení faxu**, můžete skenovat a ukládat dokumenty do schránky **Uložené dokumenty**. Můžete uložit až 10 dokumentů.

Dokumenty můžete skenovat a uložit do schránky **Uložené dokumenty** také z nabídky **Fax. schránka**. Podrobnosti o ukládání dokumentů z nabídky **Fax. schránka** najdete v souvisejících informacích níže.

Když odejdete z nabídky Fax, nastavení se vrátí na hodnotu **Vyp.** (výchozí).

Fax. schránka:

Slouží k otevření nabídky **Fax. schránka** na domovské obrazovce.

Nastavení faxu:

Slouží k otevření nabídky **Nast. > Obecná nastavení > Nastavení faxu**. Slouží k otevření nabídky nastavení v roli správce.

Související informace

- ➔ „Příjem faxů výzvou (Příjem dotazování)“ na str. 135
- ➔ „Nastavení schránky Schránka Odeslání na výzvu“ na str. 128
- ➔ „Registrace schránky tabule“ na str. 128
- ➔ „Uložení dokumentu do schránky Odeslání na výzvu/schránka BBS“ na str. 129
- ➔ „Odesl. na výz./BBS“ na str. 145
- ➔ „Uložení faxu bez zadání příjemce (Uložit faxová data)“ na str. 132
- ➔ „Uložené dokumenty:“ na str. 144
- ➔ „Kontrola stavu nebo protokolů faxových úloh“ na str. 149
- ➔ „Kontrola historie faxových úloh“ na str. 150

Možnosti nabídky pro volbu Fax. schránka

Dor. poš./ Důvěrné

Možnost **Dor. poš./ Důvěrné** najdete v nabídce **Fax. schránka** na domovské obrazovce.

Doručená pošta a důvěrné schránky

Doručená pošta a důvěrné schránky jsou v nabídce **Fax. schránka > Dor. poš./ Důvěrné**.

Do složky doručené pošty a důvěrné schránky můžete uložit celkem 100 dokumentů.









Můžete použít jednu složku doručené pošty a zaregistrovat až 10 důvěrných schránek. Na schránce se zobrazí její název. Výchozí název pro každou důvěrnou schránku je **Důvěrné XX**.

Doručená pošta a důvěrné schránky

Zobrazí seznam přijatých faxů podle data přijetí, jména odesilatele a stránek.

Když klepnete na některý fax v seznamu, otevře se obrazovka nabídky a můžete si prohlédnout obsah faxu. Při zobrazení náhledu lze fax vytisknout nebo odstranit.

obrazovka náhledu

-   : Proveďte zmenšení nebo zvětšení.
-  : Otočí snímek doprava o 90 stupňů.
-     : Přemístí obrazovku ve směru šipek.
-   : Přejde na předchozí nebo další stránku.

Chcete-li skrýt ikony operace, klepnete kamkoli na obrazovku náhledu s výjimkou ikon. Ikony lze znovu zobrazit opětovným klepnutím.

(Menu)

- Uložit do pam. zařízení
- Předat dál(E-mail)
- Převíjení vpřed(Síťová složka)
- Odeslat fax
- Podrobnosti

Když je zobrazena zpráva **Po dokončení odstranit** a vyberete **Zap.**, po dokončení procesů jako **Uložit do pam. zařízení** nebo **Předat dál(E-mail)** se fax odstraní.

(Menu schránky)

Vytisknout vše:

Tato položka se zobrazí, pouze když jsou ve schránce uloženy faxy. Vytiskne všechny faxy ve schránce. Když vyberete možnost **Zap.** v části **Po dokončení odstranit**, po dokončení tisku se všechny faxy odstraní.

Uložit vše do paměťového zařízení:

Tato položka se zobrazí, pouze když jsou ve schránce uloženy faxy. Uloží všechny faxy do externích paměťových zařízení ve schránce. Když vyberete možnost **Zap.** v části **Po dokončení odstranit**, po dokončení ukládání se všechny dokumenty odstraní.

Odstranit vše:

Tato položka se zobrazí, pouze když jsou ve schránce uloženy faxy. Odstraní všechny faxy ve schránce.

Nastavení:

Když vyberete možnost **Doručená pošta** > **Menu schránky** > **Nastavení**, zobrazí se následující položky.

- Možnosti když je plná paměť: Vyberte možnost tisku nebo odmítnutí příchozích faxů, když je složka doručené pošty plná.
- Nast. hesla doruč. pošty: Můžete nastavit nebo změnit heslo.

Když vyberete důvěrnou schránku a vyberete možnost **Menu schránky** > **Nastavení**, zobrazí se následující položky.

- Název: Zadejte název důvěrné schránky.
- Heslo pro otevření schránky: Můžete nastavit nebo změnit heslo.

Odstranit schránku:

Položka se zobrazí jen při výběru důvěrné schránky a **Menu schránky**. Smaže aktuální nastavení Důvěrných schránek a veškeré uložené dokumenty.

Související informace

➔ „Kontrola historie faxových úloh“ na str. 150

Uložené dokumenty:

Možnost **Uložené dokumenty** najdete v nabídce **Fax. schránka** na domovské obrazovce.

Můžete uložit až 100 stránek jednoho dokumentu v černobílé verzi a až 10 dokumentů do schránky. To umožňuje úsporu času při skenování dokumentů, pokud potřebujete stejný dokument posílat často.

Poznámka:









Uložení 10 dokumentů nemusí být možné v závislosti na podmínkách používání, například na velikosti uložených dokumentů.

Schránka uložených dokumentů

Zobrazí seznam uložených dokumentů s uloženými daty a stránkami.

Když klepnete na některý uložený dokument v seznamu, otevře se obrazovka náhledu. Klepnutím na **Spuštění odesílání** přejdete na obrazovku odesílání faxu, klepnutím na **Odstranit** odstraníte dokument, jehož náhled je zobrazen.

obrazovka náhledu

-   : Provede zmenšení nebo zvětšení.
-  : Otočí snímek doprava o 90 stupňů.
-     : Přemístí obrazovku ve směru šipek.
-   : Přejde na předchozí nebo další stránku.

Chcete-li skrýt ikony operace, klepněte kamkoli na obrazovku náhledu s výjimkou ikon. Ikony lze znovu zobrazit opětovným klepnutím.

 (Menu)

- Uložit do pam. zařízení
- Předat dál(E-mail)
- Převíjení vpřed(Síťová složka)
- Tisk

Když je zobrazena zpráva **Po dokončení odstranit** a vyberete **Zap.**, po dokončení procesů jako **Uložit do pam. zařízení** nebo **Předat dál(E-mail)** se faxy odstraní.

 (Menu schránky)

Uložit faxová data:

Zobrazí obrazovky karty **Fax > Nastavení faxu**. Klepnutím na symbol  na obrazovce zahájíte skenování dokumentů, které se mají uložit ve schránce Schránka uložených dokumentů.

Vytisknout vše:

Tato položka se zobrazí, pouze když jsou ve schránce uloženy faxy. Vytiskne všechny faxy ve schránce. Když vyberete možnost **Zap.** v části **Po dokončení odstranit**, po dokončení tisku se všechny faxy odstraní.

Uložit vše do paměťového zařízení:

Tato položka se zobrazí, pouze když jsou ve schránce uloženy faxy. Uloží všechny faxy do externích paměťových zařízení ve schránce. Když vyberete možnost **Zap.** v části **Po dokončení odstranit**, po dokončení ukládání se všechny dokumenty odstraní.

Odstranit vše:

Tato položka se zobrazí, pouze když jsou ve schránce uloženy faxy. Odstraní všechny faxy ve schránce.

Nastavení:

Heslo pro otevření schránky: Můžete nastavit nebo změnit heslo.

Související informace

- ➔ „Odeslání stejných dokumentů několikrát“ na str. 131
- ➔ „Kontrola historie faxových úloh“ na str. 150

Odesl. na výz./BBS

Možnost **Odesl. na výz./BBS** najdete v nabídce **Fax. schránka** na domovské obrazovce.

K dispozici je schránka pro odesílání a 10 schránek tabule. Můžete uložit až 100 stránek jednoho dokumentu v černobílé verzi a jeden dokument do každé schránky.

Související informace

- ➔ „Odesílání faxů na vyžádání (pomocí Odeslání na výzvu/schránka BBS)“ na str. 128

Odeslání na výzvu:

Položku **Odeslání na výzvu** najdete v nabídce **Fax. schránka > Odesl. na výz./BBS**.

Schránka Odeslání na výzvu:

Zobrazí položky a hodnoty nastavení v části **Nastavení** v nabídce  (Menu).

Přidat dokument:









Zobrazí obrazovky karty **Fax > Nastavení faxu**. Klepnutím na symbol  zahájíte skenování dokumentů, které se mají uložit ve schránce.

Když je ve schránce dokument, zobrazí se místo toho zpráva **Zkontrolovat dokument**.

Zkontrolovat dokument:

Zobrazí obrazovku náhledu, když je ve schránce dokument. Při zobrazení náhledu lze dokument vytisknout nebo odstranit.

obrazovka náhledu

-   : Proveďte zmenšení nebo zvětšení.
-  : Otočí snímek doprava o 90 stupňů.
-     : Přemístí obrazovku ve směru šipek.
-   : Přejde na předchozí nebo další stránku.

Chcete-li skrýt ikony operace, klepněte kamkoli na obrazovku náhledu s výjimkou ikon. Ikony lze znovu zobrazit opětovným klepnutím.

 (Menu)

- Uložit do pam. zařízení
- Předat dál(E-mail)
- Převíjení vpřed(Síťová složka)
- Odeslat fax

Když je zobrazena zpráva **Po dokončení odstranit** a vyberete **Zap.**, po dokončení procesů jako **Uložit do pam. zařízení** nebo **Předat dál(E-mail)** se faxy odstraní.

 (Menu)

Odstranit dokument:

Tato položka se zobrazí, pouze když je ve schránce uložený dokument. Odstraní dokument uložený ve schránce.

Nastavení:

- Heslo pro otevření schránky: Můžete nastavit nebo změnit heslo.
- Autom. odstranit po Odeslání na výzvu: Když nastavíte **Zap.**, po dokončení dalšího požadavku na zaslání dokumentu od příjemce (Odeslání na výzvu) se dokument ve schránce odstraní.

- Výsl odesl oznámení: Když je možnost **Oznámení e-mailem** nastavena na **Zap.**, tiskárna odešle upozornění na cíl zadaný v poli **Příjemce** po dokončení požadavku na zaslání dokumentu (Odeslání na výzvu).

Související informace

➔ „Kontrola historie faxových úloh“ na str. 150

Neregistrovaná BBS:

Položku **Neregistrovaná BBS** najdete v nabídce **Fax. schránka > Odesl. na výz./BBS**. Vyberte jednu ze schránek **Neregistrovaná BBS**. Když schránku zaregistrujete, namísto **Neregistrovaná BBS** se na ní zobrazí zaregistrovaný název.

Můžete zaregistrovat až 10 schránek tabule.

Nastavení schránky BBS:

Název (povinný):

Zadejte název pro schránku tabule.

Dílčí adr(SEP):

Vytvořte nebo změňte podmínky týkající se příjmu faxu příjemcem.

Heslo(PWD):

Vytvořte nebo změňte podmínky týkající se příjmu faxu příjemcem.

Heslo pro otevření schránky:

Nastavte nebo změňte heslo k otevření schránky.

Autom. odstranit po Odeslání na výzvu:

Když nastavíte **Zap.**, po dokončení dalšího požadavku na zaslání dokumentu od příjemce (Odeslání na výzvu) se dokument ve schránce odstraní.

Výsl odesl oznámení:

Když je možnost **Oznámení e-mailem** nastavena na **Zap.**, tiskárna odešle upozornění na adresu **Příjemce** po dokončení požadavku na zaslání dokumentu (Odeslání na výzvu).

Související informace

➔ „Každá zaregistrovaná schránka tabule“ na str. 147

Každá zaregistrovaná schránka tabule

Schránky tabule najdete v nabídce **Fax. schránka > Odesl. na výz./BBS**. Vyberte schránku, pro kterou je zobrazený zaregistrovaný název. Název zobrazený na schránce je název zaregistrovaný v nabídce **Neregistrovaná BBS**.

Můžete zaregistrovat až 10 schránek tabule.

(Název zaregistrované schránky tabule)

Zobrazí hodnoty položek nastavení v části **Nastavení** v nabídce  (Menu).

Přidat dokument:









Zobrazí obrazovky karty **Fax > Nastavení faxu**. Klepnutím na symbol  zahájíte skenování dokumentů, které se mají uložit ve schránce.

Když je ve schránce dokument, zobrazí se místo toho zpráva **Zkontrolovat dokument**.

Zkontrolovat dokument:

Zobrazí obrazovku náhledu, když je ve schránce dokument. Při zobrazení náhledu lze dokument vytisknout nebo odstranit.

obrazovka náhledu

-   : Proveďte zmenšení nebo zvětšení.
-  : Otočí snímek doprava o 90 stupňů.
-     : Přemístí obrazovku ve směru šipek.
-   : Přejde na předchozí nebo další stránku.

Chcete-li skrýt ikony operace, klepněte kamkoli na obrazovku náhledu s výjimkou ikon. Ikony lze znovu zobrazit opětovným klepnutím.

 (Menu)

- Uložit do pam. zařízení
- Předat dál(E-mail)
- Převíjení vpřed(Síťová složka)
- Odeslat fax

Když je zobrazena zpráva **Po dokončení odstranit** a vyberete **Zap.**, po dokončení procesů jako **Uložit do pam. zařízení** nebo **Předat dál(E-mail)** se faxy odstraní.

 (Menu)

Odstranit dokument:

Tato položka se zobrazí, pouze když je ve schránce uložený dokument. Odstraní dokument uložený ve schránce.

Nastavení:

- Heslo pro otevření schránky: Můžete nastavit nebo změnit heslo.
- Autom. odstranit po Odeslání na výzvu: Když nastavíte **Zap.**, po dokončení dalšího požadavku na zaslání dokumentu od příjemce (Odeslání na výzvu) se dokument ve schránce odstraní.
- Výsl odesl oznámení: Když je možnost **Oznámení e-mailem** nastavena na **Zap.**, tiskárna odešle upozornění na cíl zadaný v poli **Příjemce** po dokončení požadavku na zaslání dokumentu (Odeslání na výzvu).

Odstranit schránku:

Odstraní vybranou schránku, smaže všechna aktuální nastavení a odstraní všechny uložené dokumenty.

Související informace

- ➔ „Neregistrovaná BBS:“ na str. 147
- ➔ „Kontrola historie faxových úloh“ na str. 150

Kontrola stavu nebo protokolů faxových úloh

Zobrazení informací, když přijaté faxy nejsou zpracované (nepřečtené, nevytištěné, neuložené, nepřeposlané)

Existují-li nezpracované přijaté dokumenty, je počet nezpracovaných úloh zobrazen u ikony  na domovské obrazovce. V následující tabulce jsou vysvětleny stavy nezpracovaných faxů.



Důležité:

Když je schránka doručené pošty tiskárny plná, přijímání faxů je deaktivováno. Po přečtení byste měli odstranit dokumenty z příchozí schránky.

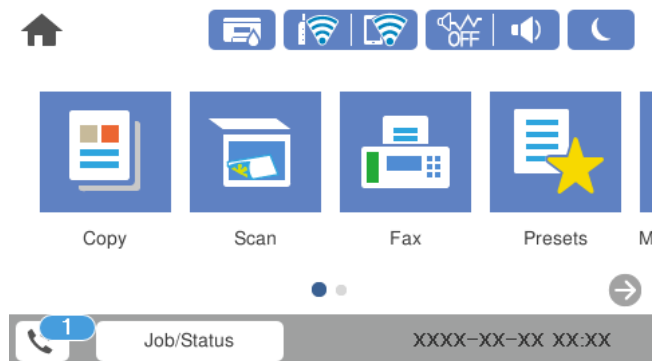

Nastavení uložení/předání přijatého faxu	Stav Nezpracováno
Tisk*1	Přijaté dokumenty čekají na vytištění nebo probíhá tisk.
Ukládání do složky doručené pošty nebo do důvěrné schránky	Ve složce doručené pošty nebo důvěrné schránce jsou nepřečtené přijaté dokumenty.
Ukládání do externího paměťového zařízení	Existují přijaté dokumenty, které nebyly uloženy v zařízení, protože k tiskárně není připojeno žádné zařízení obsahující složku speciálně vytvořenou pro ukládání přijatých dokumentů nebo z jiných důvodů.
Ukládání do počítače	Existují přijaté dokumenty, které nebyly uloženy v počítači, protože počítač se nachází v režimu spánku nebo z jiných důvodů.
Předávání	Existují přijaté dokumenty, které nebyly předány nebo jejichž předání se nezdařilo*2.

- *1 : Když jste nenastavili ukládání/předávání faxu nebo když jste nastavili tisk přijatých dokumentů během jejich ukládání do externího paměťového zařízení nebo počítače.
- *2 : Když jste nastavili ukládání dokumentů, které nebylo možné předat do složky doručené pošty, existují nepřečtené dokumenty, které se nepodařilo předat do složky doručené pošty. Když jste nastavili tisk dokumentů, které se nepodařilo předat, tisk není dokončen.

Poznámka:

Používáte-li více nastavení ukládání/předávání faxu, může být počet nezpracovaných úloh zobrazen jako „2“ nebo „3“, i když byl přijat pouze jeden fax. Například pokud jste nastavili ukládání faxů do složky doručené pošty a v počítači a je přijat jeden fax, počet nezpracovaných úloh je zobrazen jako „2“, pokud fax nebyl uložen do složky doručené pošty a do počítače.

Související informace

- ➔ [„Zobrazení přijatých faxů na LCD obrazovce tiskárny“ na str. 137](#)
- ➔ [„Kontrola probíhajících faxových úloh“ na str. 150](#)

Kontrola probíhajících faxových úloh

Můžete zobrazit obrazovku, na které lze zkontrolovat nedokončené faxové úlohy. Na kontrolní obrazovce se zobrazí následující úlohy. Z této obrazovky můžete také tisknout dokumenty, které se zatím nevytiskly, nebo znovu odeslat dokumenty, jejichž odeslání se nezdařilo.

- Přijaté faxové úlohy níže
 - Zatím nevytištěno (když jsou úlohy nastavené k tisku)
 - Zatím neuloženo (když jsou úlohy nastavené k uložení)
 - Zatím nepreposlané (když jsou úlohy nastavené k preposlání)
- Odchozí faxové úlohy, které se nepodařilo odeslat (pokud máte zapnutou funkci **Uložit data selhání**)

Kontrolní obrazovku zobrazíte podle kroků níže.

1. Klepněte na možnost **Job/Status** na domovské obrazovce.
2. Klepněte na kartu **Stav úlohy** a poté klepněte na možnost **Aktivní**.
3. Vyberte úlohu, kterou chcete zkontrolovat.

Související informace

- ➔ [„Zobrazení informací, když přijaté faxy nejsou zpracované \(nepřečtené, nevytištěné, neuložené, nepreposlané\)“ na str. 149](#)

Kontrola historie faxových úloh

Historii odeslaných nebo přijatých úloh faxu, například datum, čas a výsledek jednotlivých úloh, můžete zkontrolovat.

1. Klepněte na možnost **Job/Status** na domovské obrazovce.
2. Vyberte možnost **Protokol** na kartě **Stav úlohy**.

3. Klepněte na položku ▼ napravo a pak vyberte možnost **Odeslat** nebo **Přijmout**.

Protokol odeslaných nebo přijatých úloh faxu se zobrazí v obráceném chronologickém pořadí. Klepněte na úlohu, kterou chcete zkontrolovat a zobrazte podrobnosti.

Historii faxů také můžete zkontrolovat tak, že vytisknete **Protokol faxu** pomocí možnosti **Fax** >  (Další) > **Protokol faxu** > **Protokol faxu**.

Související informace

➔ „Další“ na str. 141

Opakovaný tisk přijatých dokumentů

Přijaté dokumenty můžete znovu vytisknout pomocí protokolů vytištěných faxových úloh.

Všimněte si, že vytisknuté přijaté dokumenty se odstraní v chronologickém pořadí, když v tiskárně dojde paměť.

1. Klepněte na možnost **Job/Status** na domovské obrazovce.

2. Vyberte možnost **Protokol** na kartě **Stav úlohy**.

3. Klepněte na položku ▼ napravo a pak vyberte možnost **Tisk**.

Historie odeslaných nebo přijatých úloh faxu se zobrazí v obráceném chronologickém pořadí.

4. Vyberte úlohu pomocí  ze seznamu historie.

Zkontrolujte datum, čas a výsledek pro určení, zda se jedná o dokument, který chcete tisknout.

5. Klepnutím na tlačítko **Tisk** dokument vytisknete.

Posílání faxu z počítače

Faxy z počítače je možné posílat pomocí nástroje FAX Utility a ovladače PC-FAX.

Poznámka:

- Zkontrolujte, zda byly FAX Utility a ovladač tiskárny PC-FAX instalovány před použitím této funkce.

„Aplikace ke konfiguraci používání a odesílání faxů (FAX Utility)“ na str. 320

„Aplikace k odesílání faxů (ovladač PC-FAX)“ na str. 321

- Pokud není instalována funkce FAX Utility, použijte jednu z následujících metod a nainstalujte funkci FAX Utility.

- Můžete jej nainstalovat pomocí nástroje EPSON Software Updater (aplikace k aktualizaci softwaru)

„Aplikace pro aktualizaci softwaru a firmwaru (EPSON Software Updater)“ na str. 324

- Nebo jej můžete nainstalovat z disku dodaného s tiskárnou. (Pouze pro uživatele systému Windows)

Související informace

➔ „Povolení odesílání faxů z počítače“ na str. 435

Odesílání dokumentů vytvořených pomocí aplikace (systém Windows)

Pokud vyberete v nabídce **Tisk** v aplikaci Microsoft Word nebo Excel tiskárnu s faxem, můžete přímo přenášet data, například vytvořené dokumenty, kresby a tabulky, s titulními stránkami.

Poznámka:

V následujícím příkladu je použita aplikace Microsoft Word. Akce, které je nutné provést, se mohou lišit v závislosti na používané aplikaci. Podrobnosti naleznete v nápovědě k aplikaci.

1. V aplikaci vytvořte dokument, který chcete odeslat faxem.
2. V nabídce **Soubor** vyberte možnost **Tisk**.
Zobrazí se okno **Tisk** dané aplikace.
3. V části **Tiskárna** vyberte název **XXXXX (FAX)** (kde XXXXX odpovídá názvu tiskárny) a zkontrolujte nastavení odesílání faxu.
 - Do pole **Počet kopií** zadejte číslici **1**. Pokud zadáte číslici **2** nebo vyšší hodnotu, nemusí být fax přenesen správně.
 - Není možné použít funkce, které mění výstupní port, například funkci **Tisk do souboru**.
 - V rámci jednoho přenosu faxu je možné přenést až 100 stránek, včetně titulní stránky.
4. Pokud chcete určit možnost **Velikost papíru**, **Orientace**, **Barva**, **Kvalita obrazu** nebo **Hustota znaků**, klikněte na položku **Vlastnosti tiskárny** nebo **Vlastnosti**.
Podrobnosti naleznete v nápovědě k ovladači PC-FAX.
5. Klikněte na tlačítko **Tisk**.

Poznámka:

*Při prvním použití možnosti FAX Utility se zobrazí okno, kde zaregistrujete požadované údaje. Zadejte nezbytné informace a pak klikněte na položku **OK**. Nástroj FAX Utility používá při vnitřní správě faxových úloh **Přezdívk**. Ostatní údaje se automaticky přidají na titulní stránku.*

Nastavení příjemce zobrazí se obrazovka nástroje FAX Utility.

6. Zadejte příjemce a klikněte na tlačítko **Další**.
 - Výběr příjemce (jméno, číslo faxu apod.) z adresáře **Telefonní seznam PC-FAX**:
Pokud je příjemce uložen v telefonním seznamu, použijte níže uvedený postup.
 - 1 Klikněte na kartu **Telefonní seznam PC-FAX**.
 - 2 Vyberte příjemce v seznamu a klikněte na tlačítko **Přidat**.

- Výběr příjemce (jméno, číslo faxu a podobně) z kontaktů v tiskárně:

Pokud je příjemce uložen do kontaktů tiskárny, použijte níže uvedený postup.

- 1 Klikněte na kartu **Kontakty v tiskárně**.

Mějte na paměti, že protože vaše tiskárna obsahuje funkci zabezpečení, která umožňuje správcům omezit uživatele ve změně nastavení faxu tiskárny, může být pro pokračování nutné zadat heslo správce.

- 2 Vyberte kontakty ze seznamu a kliknutím na tlačítko **Přidat** pokračujte do okna **Přidat do Příjemce**.

- 3 Vyberte kontakty ze zobrazeného seznamu a pak klikněte na tlačítko **Úpravy**.

- 4 Přidejte osobní údaje jako **Společnost/Podnik** a **Titul** dle potřeby a pak se kliknutím na tlačítko **OK** vraťte do okna **Přidat do Příjemce**.

- 5 Dle potřeby zaškrtněte políčko **Zaregistrovat v Telefonní seznam PC-FAX** a uložte kontakty do **Telefonní seznam PC-FAX**.

- 6 Klikněte na tlačítko **OK**.

- Přímé zadání příjemce (jméno, číslo faxu a podobně):

Použijte postup níže.

- 1 Klikněte na kartu **Vytočit číslo ručně**.

- 2 Zadejte potřebné údaje.

- 3 Klikněte na tlačítko **Přidat**.

Dále pak můžete kliknutím na možnost **Uložit do telefonního seznamu** uložit příjemce do seznamu na kartě **Telefonní seznam PC-FAX**.

Poznámka:

- Pokud je položka *Typ linky* u dané tiskárny nastavena na hodnotu **PBX** a přístupový kód používá symbol # (dvojitý křížek), zadejte místo konkrétní předvolby symbol # (dvojitý křížek). Podrobnosti naleznete v části *Typ linky* v sekci *Základní nastavení* v odkazu se souvisejícími informacemi níže.

- Pokud jste v nabídce **Volitelná nastavení** na hlavní obrazovce nástroje FAX Utility vybrali možnost **Zadat faxové číslo dvakrát**, je nutné zadat stejné číslo znovu po kliknutí na tlačítko **Přidat** nebo **Další**.

Příjemce je přidán do seznamu **Seznam Příjemce**, který je zobrazen v horní části okna.

7. Vyberte obsah titulní stránky.

- 1 Chcete-li připojit titulní stránku, vyberte jeden ze vzorů z nabídky **Titulní stránka**. Zadejte **Předmět** a **Zpráva**. V nástroji neexistuje funkce, pomocí které byste mohli vytvořit vlastní titulní stránku nebo takovou stránku přidat do seznamu.

Pokud nechcete připojit žádnou titulní stránku, vyberte v nabídce **Titulní stránka** možnost **Žádná titulní stránka**.

- 2 Pokud chcete změnit pořadí položek na titulní stránce, klikněte na možnost **Formátování Titulní Stránka**. V nabídce **Velikost papíru** můžete vybrat formát titulní stránky. Titulní stránka může mít jiný formát než přenášený dokument.

- 3 Pokud chcete změnit písmo textu na titulní stránce, klikněte na možnost **Písmo**.

- 4 Pokud chcete změnit údaje o odesílateli, klikněte na možnost **Nastavení odesílatele**.

- 5 Pokud chcete zkontrolovat titulní stránku se zadaným předmětem a samotnou zprávou, klikněte na možnost **Podrobný náhled**.

- 6 Klikněte na tlačítko **Další**.

8. Zkontrolujte obsah přenášeného dokumentu a klikněte na možnost **Odeslat**.

Před zahájením přenosu je nutné zadat správné jméno a číslo faxu příjemce. Kliknutím na možnost **Náhled** zobrazíte náhled přenášeného dokumentu a titulní stránky.

Po zahájení přenosu se zobrazí okno se stavem přenosu.

Poznámka:

- Chcete-li zastavit přenos, vyberte požadovaná data a klikněte na tlačítko **Storno** . Přenos můžete zrušit také pomocí ovládacího panelu tiskárny.*
- Pokud dojde během přenosu k problémům, zobrazí se okno **Chyba komunikace**. Zkontrolujte údaje o chybě a opakujte přenos.*
- Obrazovka Sledování stavu faxu (tedy výše uvedená obrazovka se stavem přenosu) se nezobrazí, pokud není na hlavní obrazovce **Volitelná nastavení nástroje FAX Utility** vybrána možnost **Zobrazovat sledování stavu faxu během přenosu**.*

Související informace

➔ „Základní nastavení“ na str. 335

Odesílání dokumentů vytvořených pomocí aplikace (systém Mac OS)

Pokud vyberete v nabídce **Tisknout** v zakoupené aplikaci tiskárnu s faxem, můžete posílat data, například vytvořené dokumenty, kresby a tabulky.

Poznámka:

*V následujících příkladech je použita standardní aplikace **Text Edit** pro systém Mac OS.*

1. V aplikaci vytvořte dokument, který chcete odeslat faxem.
2. V nabídce **Soubor** vyberte možnost **Tisk**.
Zobrazí se okno **Tisknout** dané aplikace.
3. V poli **Název** vyberte tiskárnu (název faxu), kliknutím na symbol ▼ zobrazte podrobná nastavení, zkontrolujte nastavení tisku a poté klikněte na tlačítko **OK**.
4. Pro každou položku proveďte nastavení.
 - Do pole **Počet kopií** zadejte číslici **1**. Pokud zadáte číslici **2** nebo vyšší hodnotu, bude odeslána pouze jedna kopie.
 - V rámci jednoho přenosu faxu můžete odeslat až 100 stránek.

Poznámka:

Velikost stránek dokumentů, které můžete odeslat, odpovídá formátu papíru, který lze odeslat faxem z tiskárny.

5. V místní nabídce vyberte možnost **Nastavení faxu** a poté zadejte nastavení položek.
Vysvětlení jednotlivých položek nastavení naleznete v nápovědě k ovladači PC-FAX.
Kliknutím na ikonu  v levém dolním rohu okna otevřete nápovědu ovladače PC-FAX.

6. Vyberte nabídku Nastavení příjemce a poté určete příjemce.

- Přímé zadání příjemce (jméno, číslo faxu a další informace):

Klikněte na položku **Přidat**, zadejte nezbytné informace a poté klikněte na ikonu . Příjemce je přidán do seznamu Seznam příjemců, který je zobrazen v horní části okna.

Pokud jste v nastavení ovladače PC-FAX vybrali možnost „Zadejte faxové číslo dvakrát“, je nutné po kliknutí na ikonu  zadat stejné číslo.

Pokud vaše faxové připojení vyžaduje předvolbu, zadejte údaje do pole Předpona externího přístupu.

Poznámka:

*Pokud je položka Typ linky u dané tiskárny nastavena na hodnotu **PBX** a přístupový kód používá symbol # (dvojitý křížek), zadejte místo konkrétní předvolby symbol # (dvojitý křížek). Podrobnosti naleznete v části Typ linky v sekci Základní nastavení v odkazu se souvisejícími informacemi níže.*

- Výběr příjemce (jméno, číslo faxu a podobně) z telefonního seznamu:

Pokud je příjemce uložen v telefonním seznamu, klikněte na ikonu . Vyberte příjemce v seznamu a poté klikněte na tlačítko **Přidat > OK**.

Pokud vaše faxové připojení vyžaduje předvolbu, zadejte údaje do pole Předpona externího přístupu.

Poznámka:

*Pokud je položka Typ linky u dané tiskárny nastavena na hodnotu **PBX** a přístupový kód používá symbol # (dvojitý křížek), zadejte místo konkrétní předvolby symbol # (dvojitý křížek). Podrobnosti naleznete v části Typ linky v sekci Základní nastavení v odkazu se souvisejícími informacemi níže.*

7. Zkontrolujte nastavení příjemce a poté klikněte na možnost **Faxovat**.

Bude zahájeno odesílání.

Před zahájením přenosu je nutné zadat správné jméno a číslo faxu příjemce.

Poznámka:

- Pokud v nástroji Dock kliknete na ikonu tiskárny, zobrazí se obrazovka kontroly stavu přenosu. Pokud chcete ukončit odesílání dat, klikněte na datový soubor a poté klikněte na možnost **Odstranit**.
- Pokud dojde během přenosu k problémům, zobrazí se zpráva **Odesílání se nezdařilo**. Zkontrolujte záznamy o přenosu zobrazené na obrazovce **Záznam faxového přenosu**.
- Dokumenty s různým formátem papíru nemusí být odeslány správně.

Související informace

➔ „Základní nastavení“ na str. 335

Přijímání faxů v počítači

Faxy lze přijímat tiskárnou a ukládat v PDF formátu na počítači připojeném k tiskárně. Pro konfiguraci nastavení použijte FAX Utility (aplikace).

Podrobnosti k provozu FAX Utility naleznete v části Základní operace v nápovědě k nástroji FAX Utility (zobrazeno v hlavním okně). Pokud se při provádění nastavení na obrazovce počítače objeví obrazovka pro zadání hesla, zadejte heslo. Pokud neznáte heslo, obraťte se na správce.

Poznámka:

- Před použitím této funkce zkontrolujte, zda byl nainstalován nástroj FAX Utility a ovladač tiskárny PC-FAX a že bylo provedeno nastavení nástroje FAX Utility.
„Aplikace ke konfiguraci používání a odesílání faxů (FAX Utility)“ na str. 320
„Aplikace k odesílání faxů (ovladač PC-FAX)“ na str. 321
- Pokud nástroj FAX Utility není nainstalován, nainstalujte nástroj FAX Utility pomocí nástroje EPSON Software Updater (aplikace pro aktualizaci softwaru).



Důležité:

- Chcete-li faxy přijímat na počítači, možnost **Režim příjmu** na ovládacím panelu tiskárny musí být nastavena na **Auto**. Informace o stavu nastavení tiskárny získáte od správce. Pro konfiguraci nastavení na ovládacím panelu tiskárny vyberte možnost **Nast.** > **Obecná nastavení** > **Nastavení faxu** > **Základní nastavení** > **Režim příjmu**.
- Počítač, který je nastaven na přijímání faxů, musí být neustále zapnutý. Před uložením do počítače se přijaté dokumenty dočasně ukládají do paměti tiskárny. Pokud počítač vypnete, tiskárna nebude moci odesílat dokumenty do počítače, a může se tak zaplnit její paměť.
- Počet dokumentů, které jsou dočasně uloženy v paměti tiskárny, je zobrazen u ikony  na domovské obrazovce.
- Chcete-li zobrazit přijaté faxy, je nutné v počítači nainstalovat prohlížeč souborů PDF, například aplikaci Adobe Reader.

Související informace

➔ „Příjem příchozích faxů“ na str. 133

Kontrola nových faxů (Windows)



Pokud nastavíte počítač tak, aby ukládal faxy přijaté tiskárnou, můžete pomocí ikony faxu na hlavním panelu systému Windows zkontrolovat stav zpracování přijatých faxů a také zda byly nebo nebyly přijaty nové faxy. Pokud nastavíte počítač tak, aby při přijetí nových faxů zobrazil oznámení, zobrazí se v blízkosti hlavního panelu systému Windows obrazovka s oznámením, kde můžete zobrazit nové faxy.

Poznámka:

- Data přijatého faxu, která byla uložena do počítače, jsou odstraněna z paměti tiskárny.
- K zobrazení přijatých faxů budete potřebovat aplikaci Adobe Reader, protože tyto faxy jsou uloženy jako soubory PDF.

Použití ikony faxu na hlavním panelu (Windows)

Pomocí ikony faxu na hlavním panelu systému Windows můžete zkontrolovat nové faxy a stav operací.

1. Zkontrolujte, jak ikona vypadá.
 - : Značí, že je fax v pohotovostním režimu.
 - : Značí, že fax kontroluje, zda nebyly přijaty nové faxy.
 - : Značí, že import nových faxů byl dokončen.

2. Klikněte pravým tlačítkem na ikonu a poté klikněte na možnost **Otevřít složku s přijatými faxy**.

Zobrazí se složka s přijatými faxy. V názvu souboru zkontrolujte datum a odesílatele a poté otevřete soubor PDF.

Pokud ikona faxu značí, že je fax v pohotovostním režimu, můžete zkontrolovat, zda nebyly přijaty nové faxy, pomocí možnosti **Nyní zkontrolovat nové faxy**.

Poznámka:

Přijaté faxy jsou automaticky přejmenovány podle následujícího formátu.

RRRRMMDDHHMMSS_XXXXXXXXXX_NNNNN (Rok / měsíc / den / hodina / minuta / sekunda_číslo odesílatele)

Použití okna s oznámením (Windows)

Pokud jste provedli dané nastavení, bude při přijetí každého nového faxu zobrazeno poblíž hlavního panelu okno s oznámením.

1. Zkontrolujte obrazovku s oznámením zobrazenou na obrazovce počítače.

Poznámka:

Pokud není před uplynutím určené doby provedena žádná akce, obrazovka s oznámením zmizí. Nastavení oznámení, například dobu, po kterou zůstane zobrazeno, můžete změnit.

2. Klikněte kdekoli na obrazovce s oznámením, kromě tlačítka .

Otevře se složka, kterou jste určili jako cílové umístění uložení nově přijatých faxů. V názvu souboru zkontrolujte datum a odesílatele a poté otevřete soubor PDF.

Poznámka:

Přijaté faxy jsou automaticky přejmenovány podle následujícího formátu.

RRRRMMDDHHMMSS_XXXXXXXXXX_NNNNN (Rok / měsíc / den / hodina / minuta / sekunda_číslo odesílatele)

Kontrola nových faxů (Mac OS)

Nové faxy můžete zkontrolovat pomocí jednoho z následujících způsobů. Tyto možnosti jsou dostupné pouze na počítačích nastavených na režim "Uložit" (**uložit faxy v tomto počítači**).

- Otevřete složku přijatých faxů (určena v nastavení **Nastavení výstupu přijatého faxu**.)
- Otevřete nástroj Sledování přijímání faxů a klikněte na možnost **Nyní zkontrolovat nové faxy**.
- Nové faxy můžete zkontrolovat pomocí oznámení o přijetí nových faxů

V nastavení **Sledování přijímání faxů > Předvolby** v nástroji FAX Utility vyberte možnost **Upozorňovat na nové faxy ukotvovací ikonou** a ikona nástroje ke sledování přijatých faxů v nástroji Dock vám oznámí, že byly přijaty nové faxy.

Otevření složky přijatých faxů z nástroje ke sledování přijatých faxů (Mac OS)

Složku, kterou jste v počítači určili k uložení přijatých faxů, můžete otevřít výběrem možnosti "Uložit" (**uložit faxy v tomto počítači**).

1. Kliknutím na ikonu nástroje ke sledování přijatých faxů v nástroji Dock otevřete nástroj **Sledování přijímání faxů**.

2. Vyberte tiskárnu a klikněte na možnost **Otevřít složku** nebo dvakrát klikněte na název tiskárny.
3. V názvu souboru zkontrolujte datum a odesílatele a poté otevřete soubor PDF.

Poznámka:

Přijaté faxy jsou automaticky přejmenovány podle následujícího formátu.

RRRRMMDDHHMMSS_XXXXXXXXX_nnnnn (Rok / měsíc / den / hodina / minuta / sekunda_číslo odesílatele)

Informace odeslané odesílatelem jsou zobrazeny jako číslo odesílatele. V závislosti na odesílateli nemusí být toto číslo zobrazeno.

Zrušení funkce ukládání příchozích faxů do počítače

Ukládání faxů do počítače můžete zrušit pomocí nástroje FAX Utility.

Podrobnosti naleznete v části Základní operace v nápovědě k nástroji FAX Utility (zobrazeno v hlavním okně).

Poznámka:

- Pokud existují faxy, které nebyly uloženy do počítače, nemůžete funkci ukládání faxů do počítače zrušit.*
- Nastavení, která zamkl správce, nemůžete změnit.*
- Nastavení můžete změnit také na tiskárně. Informace o zrušení nastavení ukládání příchozích faxů na počítači získáte od správce.*

Související informace

➔ [„Nastavení Uložit do počítače pro nepřijímání faxů“ na str. 436](#)

Údržba tiskárny

Kontrola stavu spotřebního materiálu.	160
Zlepšení kvality tisku, kopírování, skenování a faxu.	160
Čištění tiskárny.	171
Odstraňování rozlitého inkoustu.	172
Kontrola celkového počtu stran vytištěných v tiskárně.	172
Úspora energie.	173
Samostatná instalace nebo odinstalování aplikací.	173
Přeprava a skladování tiskárny.	181

Kontrola stavu spotřebního materiálu

Přibližnou dobu použitelnosti krabice údržby můžete zkontrolovat na ovládacím panelu. Stiskněte tlačítko  a potom vyberte položku **Stav tiskárny**.

Chcete-li ověřit aktuální množství zbývajících inkoustu, pohledem zkontrolujte hladiny inkoustu ve všech nádržkách tiskárny.

Poznámka:

Přibližné hladiny inkoustu a přibližnou dobu použitelnosti údržbové sady můžete také zkontrolovat na monitoru stavu v ovladači tiskárny.

Windows

*Klikněte na možnost **EPSON Status Monitor 3** na kartě **Údržba**.*

*Pokud je software **EPSON Status Monitor 3** deaktivován, klikněte na možnost **Rozšířená nastavení** na kartě **Údržba** a vyberte položku **Aktivovat EPSON Status Monitor 3**.*

Mac OS

*Nabídka Apple > **Předvolby systému** > **Tiskárny a skenery** (nebo **Tisk a skenování**, **Tisk a fax**) > Epson(XXXX) > **Možnosti a spotřební materiál** > **Pomůcky** > **Otevřít pomůcky tiskárny** > **EPSON Status Monitor***

Související informace

- ➔ [„Je čas doplnit inkoust“ na str. 251](#)
- ➔ [„Nyní je čas vyměnit krabici údržby“ na str. 256](#)

Zlepšení kvality tisku, kopírování, skenování a faxu

Nastavení kvality tisku

Pokud si všimnete křivých svislých čar, rozmazaných obrázků nebo vodorovných pruhů, upravte kvalitu tisku. Pokud chcete nastavit kvalitu tisku podle papíru, proveďte toto nastavení jako první. Hodnota nastavení podle papíru je vynulována, pokud provedena nastavení po úpravě podle papíru.

1. Na ovládacím panelu tiskárny vyberte možnost **Údržba**.
2. Vyberte možnost **Úpravy kvality tisku**.
3. Podle pokynů na obrazovce zkontrolujte tiskárnu, aby se zlepšila kvalita tisku.
Pokud se zobrazí zpráva s doporučením na vyčištění tiskové hlavy, vyčistěte ji.
4. Podle pokynů na obrazovce vložte papír a vytiskněte vzorky pro vyrovnání tiskové hlavy

5. Zkontrolujte vytištěné vzorky a zarovnejte tiskovou hlavu.

- Tento vzorek vám umožní provést zarovnání v případě, že jsou výtisky rozmazané. Vyhledejte a vyberte číslo nejplnějšího vzorku.

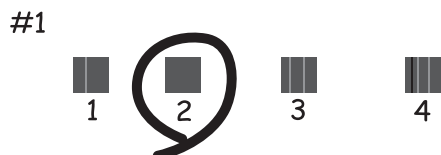

- Tento vzorek vám umožní provést zarovnání v případě, že se svislé čáry zdají být křivé. Slouží k vyhledání a výběru čísla vzorku, jehož svislá čára je nejvíce zarovnaná.

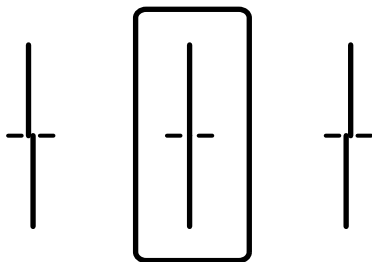

- Tento vzorek vám umožní provést vyrovnání, pokud se na výtiscích objevují vodorovné pruhy v pravidelných odstupech. Vyhledejte a zadejte číslo pro nejméně oddělený a překrývající se vzorek.

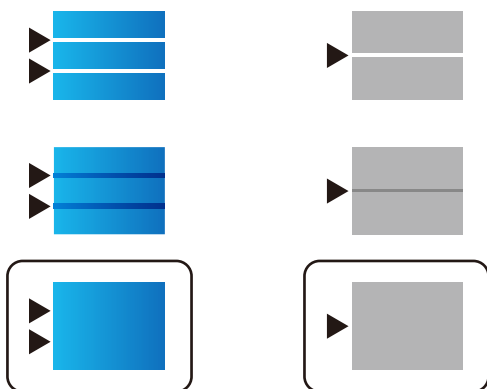

Kontrola a čištění tiskové hlavy

Při ucpání trysek budou dokumenty vytištěny slabě, na výtiscích se objeví pruhy nebo barvy neodpovídají očekávání. Pokud jsou trysky silně ucpané, vytiskne se prázdný list. Pokud se kvalita tisku zhoršila, ověřte pomocí funkce kontroly trysek, zda nejsou trysky ucpané. Při ucpání trysek vyčistěte tiskovou hlavu.

! **Důležité:**

- Při čištění tiskové hlavy neotevírejte jednotku skeneru ani nevypínejte tiskárnu. Nebude-li čištění hlavy dokončeno, nemusí být možné tisknout.
- Čištění hlavy spotřebovává inkoust a nemělo by být prováděno více, než je nutné.
- Když dochází inkoust, nebude případně možné vyčistit tiskovou hlavu.
- Pokud se kvalita tisku nezlepší po 3 krát zopakované kontrole trysek a vyčištění hlavy, přestaňte asi na 12 hodin tisknout a poté proveďte znovu kontrolu trysek a podle potřeby vyčistěte hlavu. Doporučujeme vypnout tiskárnu pomocí tlačítka . Pokud se kvalita tisku nezlepšila, spusťte Výkonné čištění.
- Aby se zabránilo vyschnutí tiskové hlavy, neodpojujte tiskárnu, když je zapnuté napájení.

1. Na ovládacím panelu tiskárny vyberte možnost **Údržba**.
2. Vyberte možnost **Kontr. trysek tisk. hl.**
3. Podle pokynů na obrazovce vložte papír a vytiskněte vzorek pro kontrolu trysek.
4. Zkontrolujte, zda vytištěný vzorek vykazuje znaky ucpání trysek tiskové hlavy.

A) OK

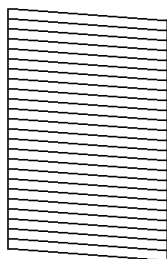

B) NG

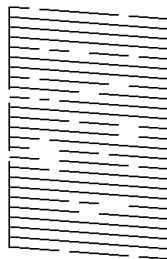

C) NG

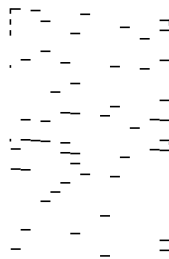

A:

Vytiskly se všechny linky. Vyberte možnost . Nejsou potřebné žádné další kroky.

B nebo blízko B

Některé trysky jsou ucpané. Vyberte ikonu  a podle pokynů na obrazovce vyčistěte tiskovou hlavu.

C nebo blízko C

Pokud většina řádků chybí nebo není vytištěna, znamená to, že většina trysek je ucpaná. Výběrem ikony

 ukončíte funkci kontroly trysek a následně spustíte funkci Výkonné čištění. Podrobnosti naleznete níže v části „Související informace“.

5. Po dokončení čištění znovu vytiskněte vzorek kontroly trysek. Opakujte čištění a tisk vzorce, dokud nejsou všechny čáry vytištěny úplně.

! **Důležité:**

Pokud se kvalita tisku nezlepší po 3 krát zopakované kontrole trysek a vyčištění hlavy, přestaňte asi na 12 hodin tisknout a poté proveďte znovu kontrolu trysek a podle potřeby vyčistěte hlavu. Doporučujeme vypnout tiskárnu pomocí tlačítka . Pokud se kvalita tisku nezlepšila, spusťte Výkonné čištění.

Poznámka:

Tiskovou hlavu můžete také zkontrolovat a vyčistit pomocí ovladače tiskárny.

Windows

Klikněte na možnost **Kontr. trysek tisk. hl. na kartě Údržba**.

Mac OS

Nabídka Apple > **Předvolby systému** > **Tiskárny a skenery** (nebo **Tisk a skenování, Tisk a fax**) > Epson(XXXX) > **Možnosti a spotřební materiál** > **Pomůcky** > **Otevřít pomůcky tiskárny** > **Kontr. trysek tisk. hl.**

Související informace

➔ „Spuštění funkce Výkonné čištění“ na str. 163

Spuštění funkce Výkonné čištění

Funkce Výkonné čištění může zlepšit kvalitu tisku v následujících případech.

Když je ucpána většina trysek.

Pokud jste 3 krát provedli kontrolu trysek a čištění hlavy, a poté jste vyčkali alespoň 12 hodin, aniž jste tiskli, ale kvalita tisku se stále nezlepšila.

Před spuštěním této funkce použijte funkci kontroly trysky pro kontrolu, zda jsou trysky ucpané. Přečtěte si následující pokyny a pak spusťte Výkonné čištění.



Důležité:

Ujistěte se, zda je v nádržkách s inkoustem dostatek inkoustu.

Pohledem zkontrolujte, zda jsou všechny nádržky s inkoustem alespoň do třetiny plné. Nízké hladiny inkoustu během čištění Výkonné čištění by mohly poškodit produkt.



Důležité:

Mezi jednotlivými fázemi čištění Výkonné čištění je vyžadován interval 12 hodin.

Běžně by měla jedna fáze čištění Výkonné čištění vyřešit potíže s kvalitou tisku během 12 hodin. Proto je nutné před dalším tiskem vyčkat 12 hodin, aby se inkoust nepoužíval zbytečně.



Důležité:

Může být vyžadována výměna údržbové sady.

Inkoust se ukládá do údržbové sady. Pokud je údržbová sada plná, je nutné připravit novou údržbovou sadu a před dalším tiskem ji vyměnit.

Poznámka:

Pokud nejsou hladiny inkoustu dostatečné nebo v údržbové sadě není dostatek volného místa pro využití čištění Výkonné čištění, nelze tuto funkci spustit. I v tomto případě mohou být však hladiny a volné místo dostatečné a bude možné provést tisk.

1. Vyberte položku **Údržba** na domovské obrazovce.
2. Vyberte možnost **Výkonné čištění**.

- Podle pokynů na obrazovce spusťte funkci Výkonné čištění.

Poznámka:

Pokud tuto funkci nelze spustit, odstraňte problémy zobrazené na obrazovce. Poté postupujte podle pokynů a začněte od kroku 1 tak, abyste funkci spustili znovu.

- Po použití této funkce proveďte kontrolu trysek a zkontrolujte, zda trysky nejsou ucpané.
Blíže informace k provedení kontroly trysek naleznete níže v odkazu na příslušné pokyny.



Důležité:

Pokud se kvalita tisku po spuštění funkce Výkonné čištění nezlepší, přestaňte alespoň 12 hodin tisknout a poté proveďte znovu kontrolu trysek. V závislosti na vytištěném vzoru znovu spusťte Čištění tiskové hlavy nebo Výkonné čištění. Pokud se ani poté kvalita tisku nezlepší, kontaktujte podporu společnosti Epson.

Poznámka:

Výkonné čištění je rovněž možné spustit z ovladače tiskárny.

- Windows

Klikněte na možnost **Výkonné čištění** na kartě **Údržba**.

- Mac OS

Nabídka Apple > **Předvolby systému** > **Tiskárny a skenery** (nebo **Tisk a skenování**, **Tisk a fax**) > Epson(XXXX) > **Možnosti a spotřební materiál** > **Pomůcky** > **Otevřít pomůcky tiskárny** > **Intenzivní čištění**

Související informace

➔ „Kontrola a čištění tiskové hlavy“ na str. 161

Zabránění ucpání trysek

Při zapínání a vypínání tiskárny vždy používejte tlačítko napájení.

Před odpojením napájecího kabelu zkontrolujte, zda nesvíí příslušná kontrolka.

Pokud se neprovede krytí, může inkoust vyschnout. Zkontrolujte, zda je tisková hlava správně kryta, aby se zabránilo vysychání inkoustu. Postup se podobá umístění víčka na plnicí pero nebo olejové pero na ochranu proti vysychání.

Pokud je síťový kabel odpojen nebo pokud dojde k výpadku proudu v době, když je tiskárna v provozu, nemusí být tisková hlava správně kryta. Pokud je tisková hlava ponechána v tomto stavu, vyschne a trysky (výstupy inkoustu) se ucpou.

V těchto případech co nejrychleji zapněte a vypněte tiskárnu, aby bylo možné provést krytí tiskové hlavy.

Nastavení tiskové hlavy

Jestliže se svislé čáry rozjíždějí nebo tiskárna tiskne rozmazané fotografie, zarovnejte tiskovou hlavu.

- Vyberte možnost **Údržba** na ovládacím panelu tiskárny.
- Vyberte možnost **Vyrovnání hlavy**.

3. Vyberte jednu z nabídek zarovnání.
 - Řádkové zarovnání: vyberte tuto možnost, jestliže výtisky jsou rozmazané nebo svislé řádky jsou nevyrovnané.
 - Vodorovné zarovnání: vyberte tuto možnost, jestliže výtisky obsahují pravidelné horizontální pruhy.
4. Podle pokynů na obrazovce vložte papír a vytiskněte vzorek pro zarovnání.

Čištění dráhy papíru v případě rozmazávání inkoustu

Když jsou výtisky rozmazané nebo vykazují známky otěru, očistěte válec uvnitř.



Důležité:

K čištění uvnitř tiskárny nepoužívejte papírové kapesníčky. Mohlo by dojít k ucpání trysek tiskové hlavy žmolky.

1. Na ovládacím panelu tiskárny vyberte možnost **Údržba**.
2. Vyberte možnost **Čištění vodítka papíru**.
3. Vyberte zdroj papíru, do zvoleného zdroje papíru vložte běžný papír a pak vyčistěte cestu papíru podle pokynů na obrazovce.

[„Vkládání papíru“ na str. 33](#)

Poznámka:

Tento postup opakujte, dokud není papír bez inkoustových šmouh. Jsou-li výtisky stále rozmazané nebo vykazují známky otěru, vyčistěte ostatní zdroje papíru.

Čištění skla skeneru a podložky pod dokumenty

Když dojde k následujícímu, očistěte sklo skeneru a podložky pod dokumenty.

- Pokud jsou kopie nebo naskenované snímky rozmazané
- Pokud kopírovaná nebo skenovaná oblast sahá do míst, kde zahrnuje prach nebo skvrny, vede to k chybnému kopírování nebo poloze skenování nebo malým snímkům



Upozornění:

Při otevírání nebo zavírání krytu dokumentů postupujte opatrně, abyste si nepřiskřípli prsty nebo ruku. Jinak může dojít ke zranění.



Důležité:

K čištění tiskárny nepoužívejte alkohol ani ředidlo. Tyto chemické látky mohou tiskárnu poškodit.

1. Otevřete kryt dokumentů.

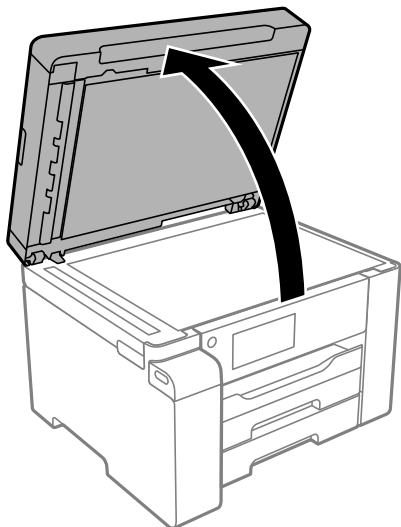

2. Měkkým, suchým a čistým hadříkem očistěte sklo skeneru.

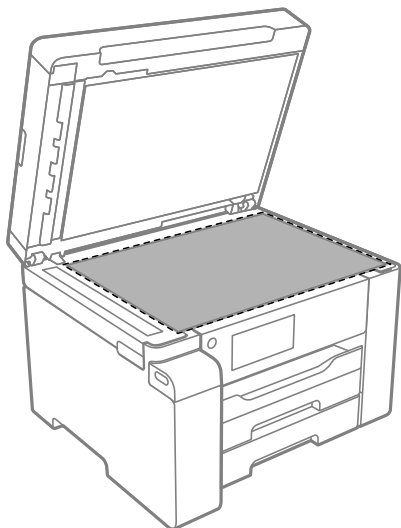

! **Důležité:**

- Pokud se sklo zašpiní mastnotou nebo jinou těžko odstranitelnou látkou, použijte k jejímu odstranění malé množství čističe na sklo a měkkou látku. Setřete všechnu kapalinu.
- Netlačte na povrch skla přílišnou silou.
- Buďte opatrní, abyste nepoškrábali nebo jinak nepoškodili povrch skla. Poškození povrchu skla může vést ke snížení kvality skenování.

3. Očistěte povrch podložky podložka pod dokumenty pomocí měkkého, čistého a navlhčeného hadříku navlhčeným s jemným mycím prostředkem.

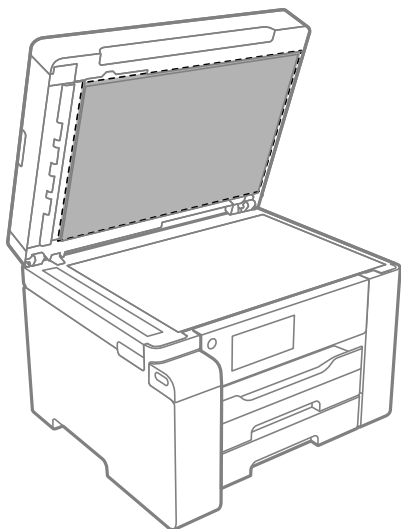

4. Otřete podložku pod dokumenty suchou látkou.
Skener začněte používat, až podložka pod dokumenty oschne.

Čištění podavače ADF

Když jsou kopie nebo skenované obrázky z podavače ADF zašpiněné nebo pokud se originály nepodávají do podavače ADF správně, podavač vyčistěte.



Důležité:

K čištění tiskárny nepoužívejte alkohol ani ředidlo. Tyto chemické látky mohou tiskárnu poškodit.

1. Otevřete kryt podavače ADF.

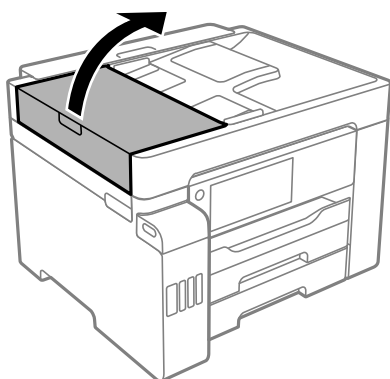

2. Měkkým, vlhkým hadříkem očistěte válec a vnitřní část podavače ADF.

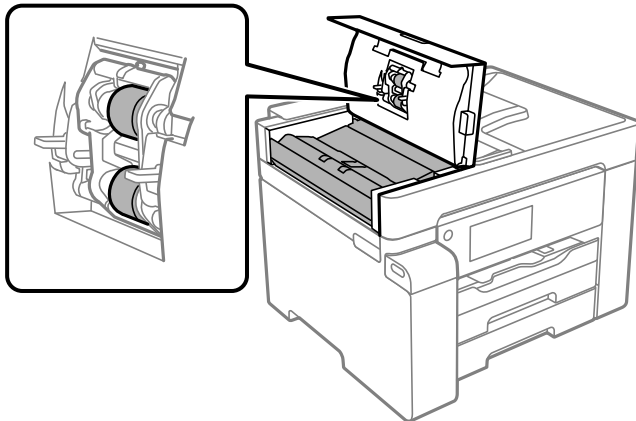

Důležité:

- Použití suchého hadříku může poškodit povrch válce.
- Podavač ADF začněte používat, až váleček oschne.

3. Zavřete kryt ADF a potom otevřete kryt dokumentů.

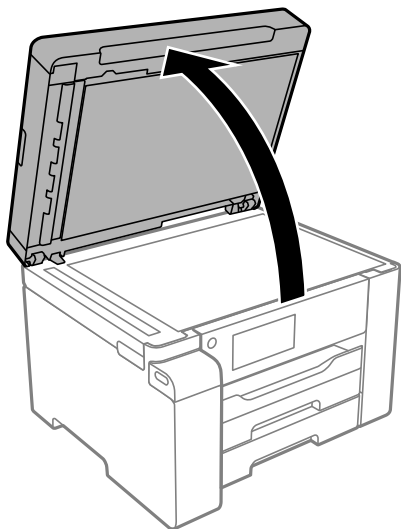

4. Vyčistěte díl vyobrazený na ilustraci.

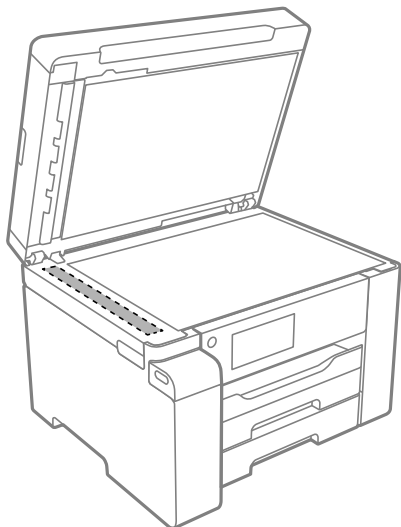

! **Důležité:**

- Pokud se sklo zašpiní mastnotou nebo jinou těžko odstranitelnou látkou, použijte k jejímu odstranění malé množství čističe na sklo a měkkou látku. Setřete všechnu kapalinu.
- Netlačte na povrch skla přílišnou silou.
- Buďte opatrní, abyste nepoškrábali nebo jinak nepoškodili povrch skla. Poškození povrchu skla může vést ke snížení kvality skenování.

Čištění průsvitné fólie

Pokud se kvalita výtisků po zarovnání tiskové hlavy nebo vyčištění dráhy papíru nezlepší, na průsvitné fólii uvnitř tiskárny mohou být šmouhy.

Potřebné vybavení:

- Několik vatových tampónů
- Voda s několika kapkami saponátu (dvě až tři kapky saponátu na 1/4 hrníčku s vodou z kohoutku)
- Baterka, pomocí které zkontrolujete, zda jsou na fólii šmouhy

! **Důležité:**

Jako tekutinu na čištění používejte pouze vodu s několika kapkami saponátu.

1. Vypněte tiskárnu tlačítkem .

2. Otevřete jednotku skeneru.

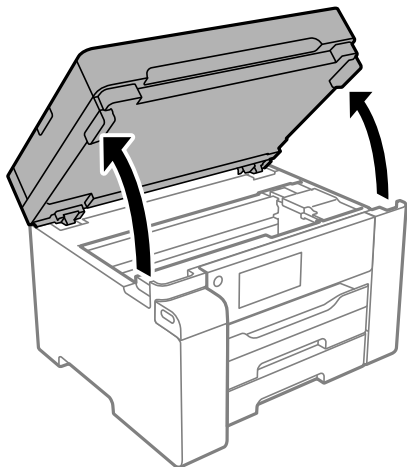

3. Zkontrolujte, zda na průsvitné fólii nejsou šmouhy. Šmouhy lépe uvidíte, pokud použijete baterku. Pokud vidíte na průsvitné fólii (A) šmouhy, například otisky prstů nebo mazivo, přejděte k dalšímu kroku.

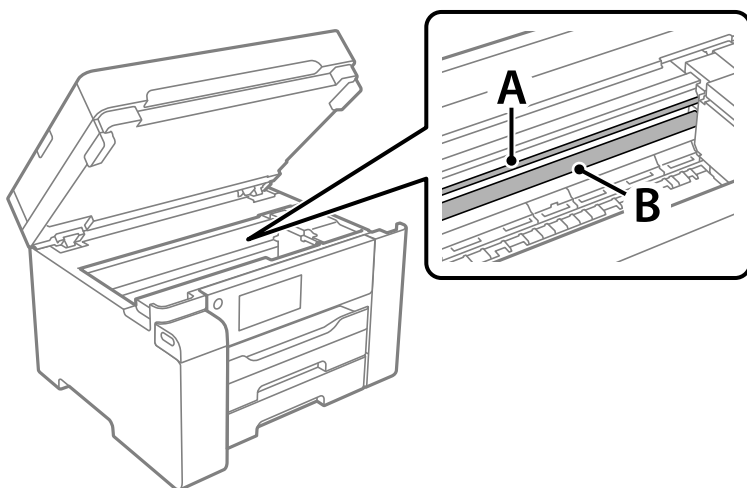

A: průsvitná fólie

B: kolejnice



Důležité:

Nedotýkejte se kolejnice (B). Pokud se kolejnice dotknete, mohli byste znemožnit tisk. Neotírejte mazivo na kolejnici, protože je nutné pro správný provoz.

4. Navlhčete bavlněný tampón vodou s několika kapkami saponátu tak, aby z tampónu nekapala voda, a otřete část, kde jsou šmouhy.

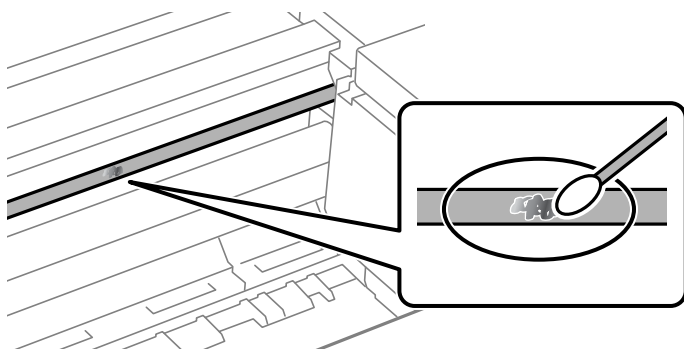

! **Důležité:**

Šmouhy otírejte jemně. Pokud moc přitlačíte vatový tampón na fólii, vlákna fólie se mohou poškodit, a tím se poškodí i tiskárna.

5. K čištění fólie použijte nový suchý vatový tampón.

! **Důležité:**

Na fólii nesmí zůstat žádná vlákna.

Poznámka:

Často měňte vatové tampóny, aby se šmouhy při čištění neroznesly.

6. Opakujte kroky 4 a 5, dokud není fólie čistá.
7. Pohledem zkontrolujte, zda je již fólie čistá.

Čištění tiskárny

Pokud jsou komponenty a kryt špinavé nebo zaprášené, vypněte tiskárnu a díly očistěte měkkým a čistým hadříkem navlhčeným vodou. Pokud se vám nedaří nečistoty odstranit, zkuste hadřík navlhčit slabým roztokem saponátu.

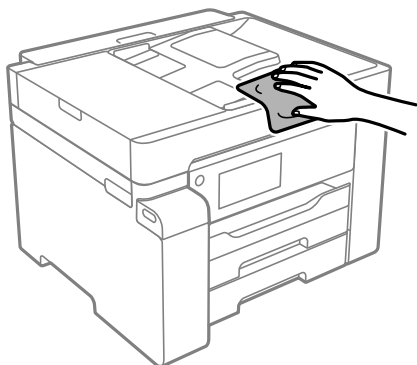

! **Důležité:**

- Dbejte na to, aby se do mechanismu tiskárny nebo elektrických součástí nedostala voda. Jinak by mohlo dojít k poškození tiskárny.
- K čištění komponent a krytu tiskárny nikdy nepoužívejte alkohol ani ředidlo. Tyto chemikálie by jej mohly poškodit.
- Nedotýkejte se dílů zobrazených na následujícím obrázku. Mohlo by to způsobit poruchu.

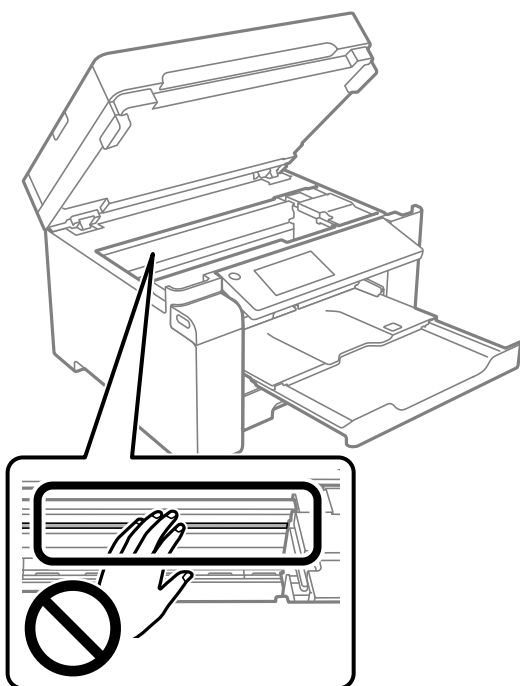

Odstraňování rozlitého inkoustu

Pokud se inkoust rozlije, odstraňte jej následujícími způsoby.

- Pokud se inkoust rozlije okolo nádržky, utřete ho ubrouskem, čistým hadříkem nebo ho vysušte vatovým tampónem.
- Pokud se rozlije na stůl nebo na podlahu, okamžitě jej utřete. Po zaschnutí je inkoustovou skvrnu těžké odstranit. Na okraj inkoustové skvrny položte suchý hadřík, aby se nerozlila, a poté skvrnu utřete vlhkým hadříkem.
- Pokud si potřísníte ruce inkoustem, umyjte si je vodou a mýdlem.

Kontrola celkového počtu stran vytištěných v tiskárně

Můžete zjistit celkový počet stran vytištěných v tiskárně. Informace se tisknou společně se vzorcem kontroly trysek.

1. Na ovládacím panelu tiskárny vyberte možnost **Údržba**.
2. Vyberte možnost **Kontr. trysek tisk. hl.**

- Podle pokynů na obrazovce vložte papír a vytiskněte vzorek pro kontrolu trysek.

Poznámka:

Můžete zjistit celkový počet podaných stran z ovladače tiskárny.

- Windows

Klikněte na možnost **Informace o tiskárně a doplncích na kartě Údržba**.

- Mac OS

Nabídka Apple > **Předvolby systému** > **Tiskárny a skenery** (nebo **Tisk a skenování**, **Tisk a fax**) > Epson(XXXX) > **Možnosti a spotřební materiál** > **Pomůcky** > **Otevřít pomůcky tiskárny** > **Printer and Option Information**

Úspora energie

Není-li po nastavené období provedena žádná operace, tiskárna automaticky přejde do úsporného režimu nebo se vypne. Časovou periodu můžete nastavit před použitím řízení spotřeby. Každé prodloužení bude mít vliv na energetickou účinnost produktu. Před provedením každé změny berte ohled na životní prostředí.

V závislosti na místě zakoupení může být tiskárna vybavena funkcí, která ji automaticky vypne, pokud není po dobu 30 minut připojena k síti.

Úspora energie (ovládací panel)

- Vyberte položku **Nast.** na domovské obrazovce.
- Vyberte možnost **Obecná nastavení** > **Základní nastavení**.
- Proveďte jednu z následujících akcí.

Poznámka:

Podle místa zakoupení může být vaše zařízení vybaveno funkcí **Nastavení vypnutí** nebo **Časovač vypnutí**.

- Vyberte volbu **Časovač vyp.** nebo **Nastavení vypnutí** > **Vypnout při nečinnosti** nebo **Vypnout při odpojení** a potom proveďte nastavení.
- Vyberte volbu **Časovač vyp.** nebo **Časovač vypnutí** a potom proveďte nastavení.

Samostatná instalace nebo odinstalování aplikací

Připojte počítač k síti a nainstalujte nejnovější verzi aplikací z webu. Přihlaste se do počítače jako správce. Zobrazí-li se výzva, zadejte heslo správce.

Samostatná instalace aplikací

Poznámka:

Při opětovné instalaci aplikace je nutné aplikaci nejdříve odinstalovat.

- Ujistěte se, zda jsou tiskárna a počítač dostupné a zda je tiskárna připojena k internetu.

- Spusťte aplikaci EPSON Software Updater.
Snímek obrazovky je příkladem ze systému Windows.

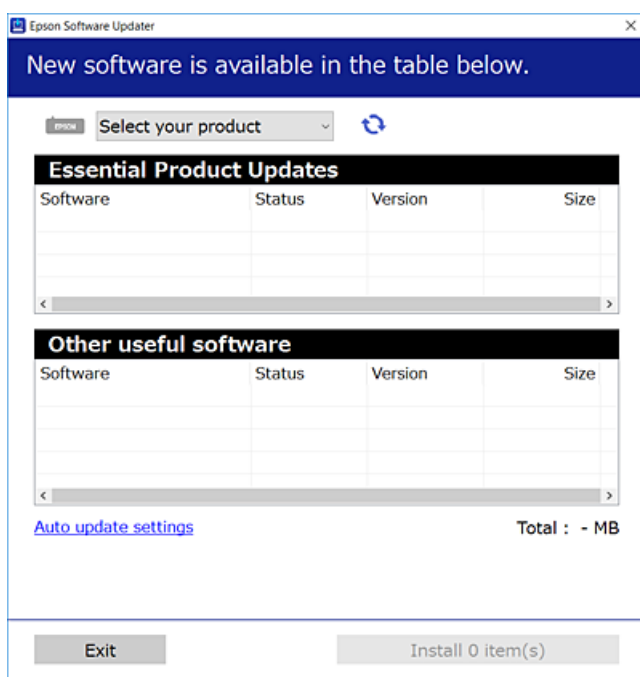

- V systému Windows vyberte svou tiskárnu a poté klikněte na ikonu  a zkontrolujte, zda jsou dostupné nejnovější aplikace.
- Vyberte položky, které chcete nainstalovat nebo aktualizovat, a poté klikněte na tlačítko instalace.

! Důležité:

V průběhu aktualizace tiskárny nevypínejte ani neodpojujte, dokud nebude aktualizace dokončena. V opačném případě by mohlo dojít k poruše tiskárny.

Poznámka:

- Nejnovější aplikace si můžete stáhnout z webu společnosti Epson.

<http://www.epson.com>

- Pokud používáte operační systémy Windows Server, nemůžete použít nástroj Epson Software Updater. Nejnovější aplikace si stáhněte z webu společnosti Epson.

Související informace

- ➔ „Aplikace pro aktualizaci softwaru a firmwaru (EPSON Software Updater)“ na str. 324
- ➔ „Odinstalace aplikací“ na str. 177

Kontrola, zda je nainstalován originální ovladač tiskárny Epson — Windows

Pomocí jedné z následujících metod můžete zkontrolovat, zda je v počítači nainstalován originální ovladač Epson.

Vyberte položku **Ovládací panely > Zobrazit zařízení a tiskárny** (Tiskárny, Tiskárny a faxy) a pak proveďte následující pro otevření okna vlastností tiskového serveru.

- ❑ Windows Windows 10/Windows 8.1/Windows 8/Windows 7/Windows Server 2019/Windows Server 2016/Windows Server 2012 R2/Windows Server 2012/Windows Server 2008 R2

Klikněte na ikonu tiskárny a poté klikněte v horní části okna na možnost **Vlastnosti tiskového serveru**.

- ❑ Windows Vista/Windows Server 2008

Pravým tlačítkem klikněte na složku **Tiskárny** a pak klikněte na položku **Spustit jako správce > Vlastnosti serveru**.

- ❑ Windows XP/Windows Server 2003 R2/Windows Server 2003

V nabídce **Soubor** vyberte **Vlastnosti serveru**.

Klikněte na kartu **Ovladač**. Pokud se váš název tiskárny zobrazí v seznamu, je ve vašem počítači nainstalován originální ovladač tiskárny Epson.

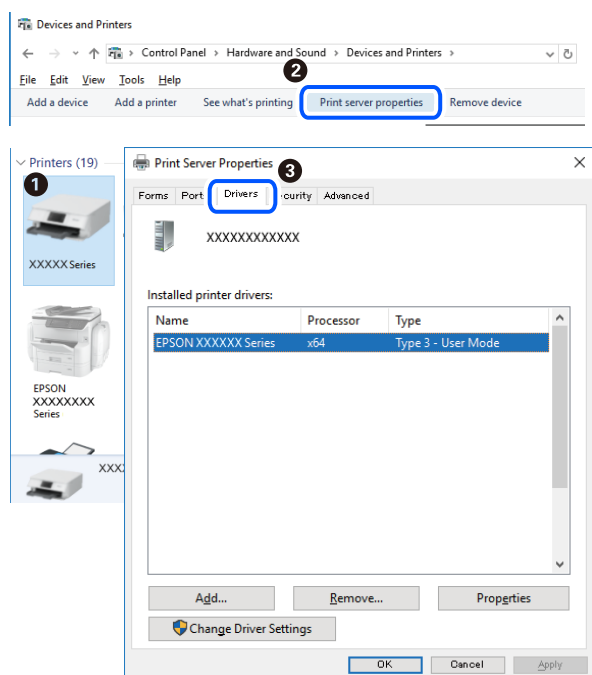

Související informace

➔ „Samostatná instalace aplikací“ na str. 173

Kontrola, zda je nainstalován originální ovladač tiskárny Epson — Mac OS

Pomocí jedné z následujících metod můžete zkontrolovat, zda je v počítači nainstalován originální ovladač Epson.

Vyberte **Předvolby systému** v nabídce Apple > **Tiskárny a skenery** (nebo **Tisk a skenování**, **Tisk a fax**) a potom vyberte tiskárnu. Klikněte na **Možnosti a spotřební materiál**, a pokud se v okně zobrazí karta **Možnosti a Nástroje**, je ve vašem počítači nainstalován originální ovladač tiskárny Epson.

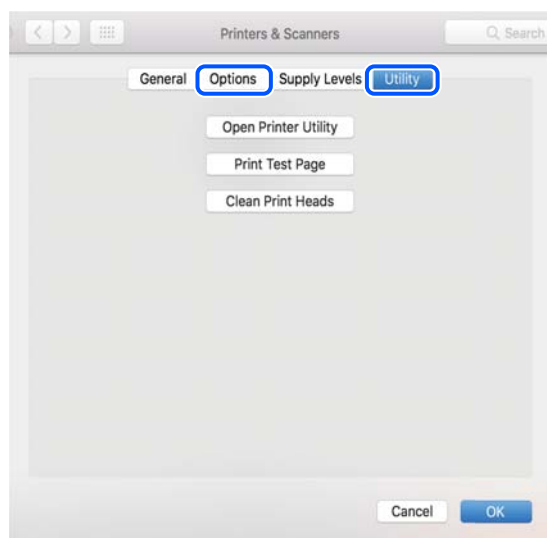

Související informace

➔ „Samostatná instalace aplikací“ na str. 173

Instalace ovladače tiskárny PostScript

Instalace ovladače tiskárny PostScript — Windows

1. Spusťte proces instalace pomocí jedné z následujících možností.
 - Instalace z disku se softwarem dodaného s tiskárnou.**

Disk se softwarem vložte do počítače, přejděte do následující složky a spusťte soubor SETUP64.EXE (nebo SETUP.EXE).

Driver\PostScript\WINX64 (nebo WINX86)\SETUP\SETUP64.EXE (nebo SETUP.EXE)
 - Instalace z webu.**

Na následujícím webu přejděte na stránku tiskárny, stáhněte si ovladač tiskárny PostScript a poté spusťte spustitelný soubor.

<http://www.epson.eu/Support> (Evropa)

<http://support.epson.net/> (mimo Evropu)
2. Vyhledejte požadovanou tiskárnu.
3. Postupujte podle pokynů na obrazovce.

4. Vyberte způsob připojení — síťové připojení nebo připojení pomocí USB.

Síťové připojení.

Zobrazí se seznam dostupných tiskáren ve stejné síti.

Vyberte tiskárnu, kterou chcete použít.

Připojení pomocí USB.

Podle pokynů na obrazovce připojte tiskárnu k počítači.

5. Podle pokynů na obrazovce nainstalujte ovladač tiskárny PostScript.

Instalace ovladače tiskárny PostScript — Mac OS

Stáhněte si ovladač tiskárny z webu podpory společnosti Epson a nainstalujte jej.

<http://www.epson.eu/Support> (Evropa)

<http://support.epson.net/> (mimo Evropu)

Při instalaci ovladače tiskárny budete potřebovat adresu IP tiskárny.

Vyberte ikonu sítě na domovské obrazovce tiskárny a poté vyberte aktivní způsob připojení a zkontrolujte adresu IP tiskárny.

Přidání tiskárny (pouze pro Mac OS)

1. V nabídce Apple > **Tiskárny a skenery** (nebo **Tisk a skenování**, **Tisk a fax**) vyberte možnost **Předvolby systému**.

2. Klikněte na + a na zobrazené obrazovce vyberte svoji tiskárnu.

3. V části **Použít** vyberte svoji tiskárnu.

4. Klikněte na tlačítko **Přidat**.

Poznámka:

Jestliže vaše tiskárna není uvedena, zkontrolujte, zda je správně připojena k počítači a je zapnutá.

Odinstalace aplikací

Přihlaste se do počítače jako správce. Zobrazí-li se výzva, zadejte heslo správce.

Odinstalace aplikací — Windows

1. Stisknutím tlačítka  vypněte tiskárnu.

2. Ukončete všechny spuštěné aplikace.

3. Otevřete **Ovládací panely**:

- Windows 10/Windows Server 2019/Windows Server 2016

Klepněte na tlačítko Start a pak vyberte položku **Systém Windows > Ovládací panely**.

- Windows 8.1/Windows 8/Windows Server 2012 R2/Windows Server 2012

Klepněte na položky **Plocha > Nastavení > Ovládací panely**.

- Windows 7/Windows Vista/Windows XP/Windows Server 2008 R2/Windows Server 2008/Windows Server 2003 R2/Windows Server 2003

Klepněte na tlačítko Start a vyberte položku **Ovládací panely**.

4. Otevřete panel **Odinstalovat program** (případně **Přidat nebo odebrat programy**):

- Windows 10/Windows 8.1/Windows 8/Windows 7/Windows Vista/Windows Server 2019/Windows Server 2016/Windows Server 2012 R2/Windows Server 2012/Windows Server 2008 R2/Windows Server 2008

V části **Programy** vyberte možnost **Odinstalovat program**.

- Windows XP/Windows Server 2003 R2/Windows Server 2003

Klepněte na možnost **Přidat nebo odebrat programy**.

5. Vyberte aplikaci, kterou chcete odinstalovat.

Pokud existují tiskové úlohy, není možné odinstalovat ovladač tiskárny. Před odinstalací odstraňte úlohy nebo počkejte, až budou vytištěny.

6. Odinstalujte požadované aplikace:

- Windows 10/Windows 8.1/Windows 8/Windows 7/Windows Vista/Windows Server 2019/Windows Server 2016/Windows Server 2012 R2/Windows Server 2012/Windows Server 2008 R2/Windows Server 2008

Klepněte na **Odinstalovat nebo změnit** nebo **Odinstalovat**.

- Windows XP/Windows Server 2003 R2/Windows Server 2003

Klepněte na **Změnit nebo odebrat** nebo **Odebrat**.

Poznámka:

*Pokud se zobrazí okno **Správa uživatelských účtů**, klepněte na tlačítko **Pokračovat**.*

7. Postupujte podle pokynů na obrazovce.

Odinstalace aplikací — Mac OS

1. Pomocí nástroje EPSON Software Updater si stáhněte nástroj Uninstaller.

Jakmile si Uninstaller stáhněte, nemusíte jej už při další odinstalaci dané aplikace stahovat znovu.

2. Stisknutím tlačítka  vypněte tiskárnu.

3. Chcete-li odinstalovat ovladač tiskárny nebo ovladač PC-FAX, vyberte v nabídce Apple > **Tiskárny a skenery** (nebo **Tisk a skenování**, **Tisk a fax**) možnost **Předvolby systému** a poté odeberte tiskárnu ze seznamu povolených tiskáren.

4. Ukončete všechny spuštěné aplikace.

5. Zvolte položku **Přejít > Aplikace > Epson Software > Uninstaller**.

6. Vyberte aplikaci, kterou chcete odinstalovat, a klikněte na tlačítko **Uninstall**.



Důležité:

Nástroj Uninstaller odebere z počítače všechny ovladače inkoustových tiskáren Epson. Jestliže používáte více inkoustových tiskáren Epson a chcete odstranit jen některé ovladače, odstraňte je nejprve všechny a poté znovu nainstalujte potřebný ovladač tiskárny.

Poznámka:

Jestliže se vám v seznamu aplikací nedaří najít aplikaci, kterou chcete odinstalovat, nebudete ji moci odinstalovat pomocí nástroje Uninstaller. V takové situaci zvolte možnost **Přejít > Aplikace > Epson Software**, vyberte aplikaci, kterou chcete odinstalovat, a přetáhněte ji na ikonu koše.

Související informace

➔ „Aplikace pro aktualizaci softwaru a firmwaru (EPSON Software Updater)“ na str. 324

Aktualizace aplikací a firmwaru

Aktualizace aplikací a firmwaru vám může pomoci odstranit některé problémy a zlepšit nebo přidat funkce. Ověřte, že používáte nejnovější verzi aplikací a firmwaru.

1. Ujistěte se, že je tiskárna připojena k počítači a je aktivní připojení k Internetu.
2. Spusťte aplikaci EPSON Software Updater a aktualizujte tak aplikace nebo firmware.



Důležité:

Nevypínejte počítač ani tiskárnu, dokud se aktualizace nedokončí, protože by se tiskárna mohla porouchat.

Poznámka:

Jestliže se vám v seznamu aplikací nedaří najít aplikaci, kterou chcete aktualizovat, nebudete moci aktualizaci pomocí nástroje EPSON Software Updater provést. Nejnovější verze aplikací vyhledejte na místních webových stránkách společnosti Epson.

<http://www.epson.com>

Související informace

➔ „Aplikace pro aktualizaci softwaru a firmwaru (EPSON Software Updater)“ na str. 324

Aktualizace firmwaru tiskárny z ovládacího panelu

Pokud může být tiskárna připojena k internetu, můžete z ovládacího panelu aktualizovat její firmware. Tiskárnu můžete též nastavit, aby pravidelně kontrolovala přítomnost firmwarových aktualizací a upozornila vás, pokud jsou k dispozici.

1. Vyberte položku **Nast.** na domovské obrazovce.

2. Vyberte možnost **Obecná nastavení > Správa systému > Aktualizovat firmware > Aktualizovat**.

Poznámka:

Výběrem volby **Oznámení > Zap.** nastavte, aby tiskárna pravidelně kontrolovala dostupnost aktualizací firmwaru.

3. Zkontrolujte zprávu zobrazenou na obrazovce a začněte vyhledávat dostupné aktualizace.
4. Pokud se na LCD obrazovce zobrazuje zpráva informující, že je dostupná firmwarová aktualizace, postupujte podle pokynů na obrazovce a spusťte aktualizaci.



Důležité:

- ❑ V průběhu aktualizace nevypínejte ani neodpojujte tiskárnu, dokud se aktualizace nedokončí. V opačném případě se může tiskárna porouchat.
- ❑ Pokud není aktualizace firmwaru dokončena nebo je neúspěšná, tiskárna se nespustí normálně a při příštím zapnutí tiskárny je na LCD obrazovce zobrazena zpráva „Recovery Mode“. V této situaci je nutné znovu aktualizovat firmware pomocí počítače. Připojte tiskárnu k počítači pomocí USB kabelu. Dokud je na tiskárně zobrazena zpráva „Recovery Mode“, nelze aktualizovat firmware prostřednictvím síťového připojení. Z počítače se připojte k místní webové stránce společnosti Epson a stáhněte nejnovější firmware tiskárny. Další kroky viz pokyny na webové stránce.

Aktualizace firmwaru pomocí Web Config

Pokud lze tiskárnu připojit k internetu, můžete firmware aktualizovat z Web Config.

1. Vstupte na Web Config a vyberte kartu **Správa zařízení > Aktualizace firmwaru**.
2. Klikněte na možnost **Spustit** a poté postupujte podle pokynů na obrazovce.
Spustí se potvrzení firmwaru a informace o firmwaru se zobrazí, pokud existuje aktualizovaný firmware.

Poznámka:

Firmware můžete také aktualizovat pomocí Epson Device Admin. Informace o firmwaru můžete vizuálně potvrdit na seznamu zařízení. Je to užitečné, když chcete aktualizovat firmware více zařízení. Další podrobnosti naleznete v průvodci Epson Device Admin nebo v nápovědě.

Související informace

➔ „Aplikace ke konfiguraci operací tiskárny (Web Config)“ na str. 322

Aktualizace firmwaru bez připojení k Internetu

Firmware k zařízení si můžete stáhnout na počítač z webu společnosti Epson. Poté připojte zařízení s počítačem pomocí kabelu USB a aktualizujte firmware. Pokud nemůžete provést aktualizaci přes síť, zkuste následující metodu.

1. Přejděte na web společnosti Epson a stáhněte si potřebný firmware.
2. Připojte počítač, který obsahuje stažený firmware, k tiskárně pomocí kabelu USB.
3. Dvakrát klikněte na stažený soubor s příponou .exe.
Spustí se aplikace Epson Firmware Updater.

4. Postupujte podle pokynů na obrazovce.

Přeprava a skladování tiskárny

Potřebujete-li tiskárnu uložit nebo přepravit kvůli stěhování nebo opravám, postupem podle níže uvedených pokynů tiskárnu zabalte.

1. Vypněte tiskárnu tlačítkem .
2. Zkontrolujte, zda kontrolka napájení zhasla, a poté odpojte napájecí kabel.



Důležité:

Po zhasnutí kontrolky odpojte napájecí kabel. Jinak se tisková hlava nevrátí do výchozí polohy, což způsobí zaschnutí inkoustu a tisk nemusí být možný.

3. Odpojte všechny kabely, např. napájecí kabel a kabel USB.
4. Zkontrolujte, zda v tiskárně není vloženo externí zařízení USB.
5. Z tiskárny vyjměte veškerý papír.
6. Zkontrolujte, zda v tiskárně nejsou žádné předlohy.
7. Zavřete kryt dokumentů a otevřete jednotku skeneru.



Upozornění:

Při otevírání nebo zavírání jednotky skeneru postupujte opatrně, abyste si nepřiskřípli prsty nebo ruku. Jinak může dojít ke zranění.

8. Nastavte přepravní zámek do uzamčené (přepravní) polohy.
Přepravní zámek blokuje přívod inkoustu, aby se zabránilo úniku inkoustu při přepravě a skladování.

Pokud tisková hlava není v níže uvedené poloze, posuňte ji ručně.

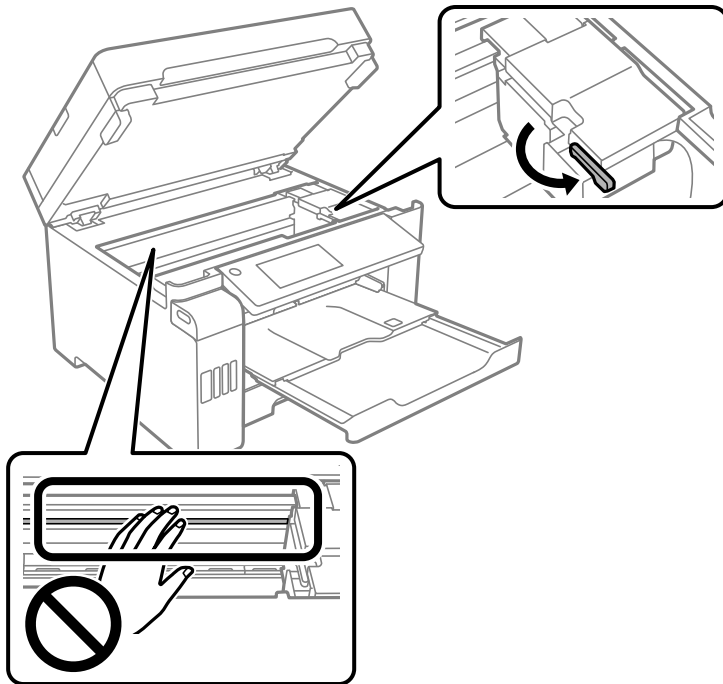

9. Tiskovou hlavu zajistěte přilepením páskou ke krytu.

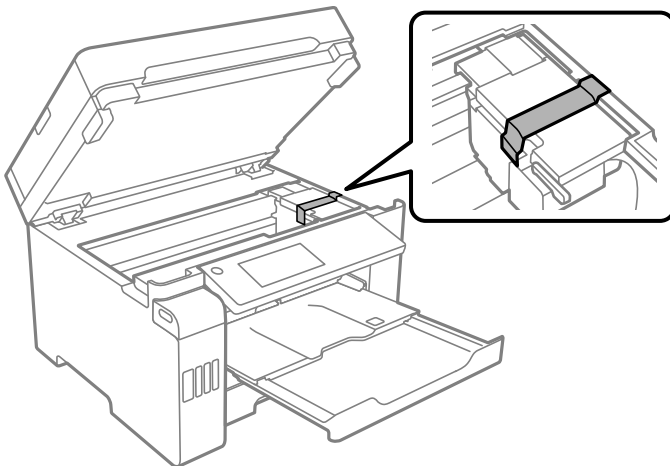

10. Zavřete jednotku skeneru.

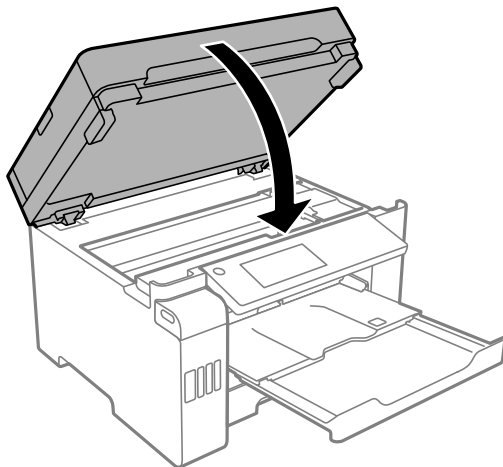

11. Zkontrolujte, zda jste nainstalovali krytku nádržky s inkoustem bezpečně na nádržku s inkoustem.

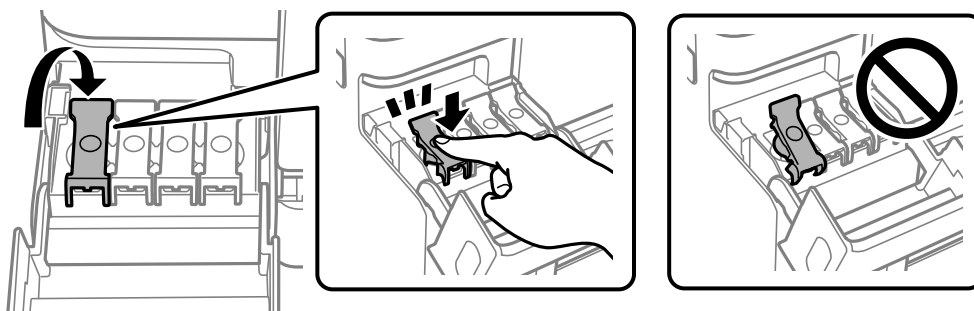

12. Bezpečně uzavřete kryt nádržky s inkoustem.

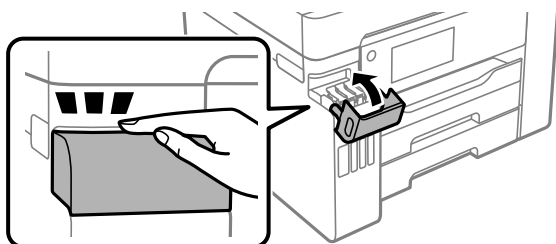

13. Připravte tiskárnu k zabalení dle obrázku níže.

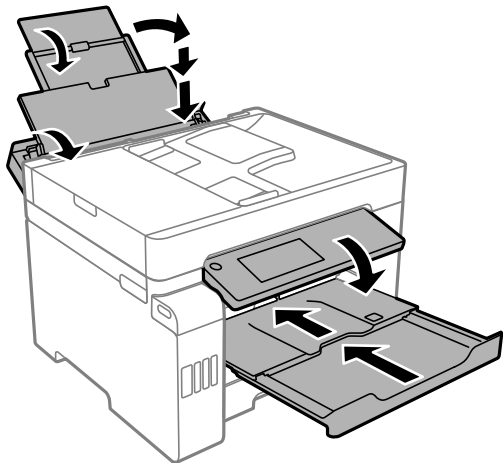

14. Umístěte tiskárnu do plastového vaku a uzavřete ho.
15. Zabalte tiskárnu do krabice a použijte ochranné materiály.

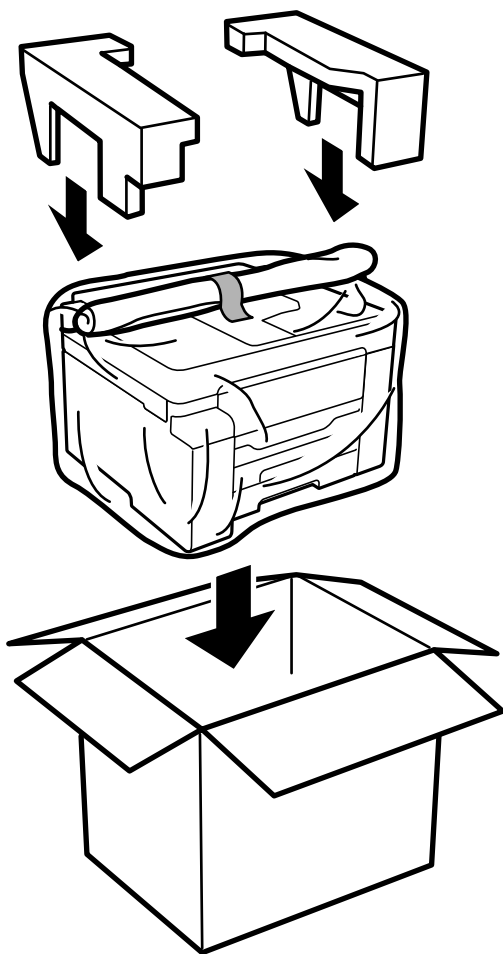

! **Důležité:**

- ❑ Při přenášení tiskárny ji zvedejte ve stabilní poloze. Zvedání tiskárny v nestabilní poloze může způsobit poranění.
- ❑ Tiskárna je těžká; z tohoto důvodu ji musí při vybalování a přenášení vždy nést dvě nebo více osob.
- ❑ Při zvedání tiskárny položte ruce na místa znázorněná níže. Jestliže zvednete tiskárnu a budete ji držet jinde, tiskárna může upadnout nebo vám může zachytit prsty při pokládání.

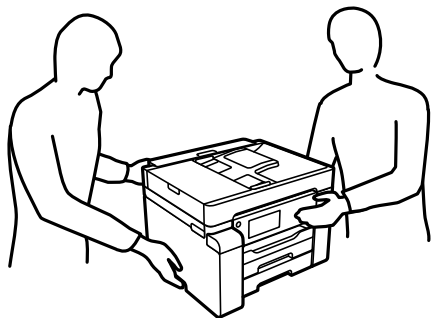

- ❑ Při přenášení tiskárnu nenaklánějte o více než 10 stupňů; jinak může dojít k jejímu pádu.
- ❑ Při skladování nebo přepravě zabalte tiskárnu do plastového vaku a vak zavřete. Tiskárnu neklopte, nestavte ji na bok a nepřevracejte ji. Jinak by mohlo dojít k úniku inkoustu.

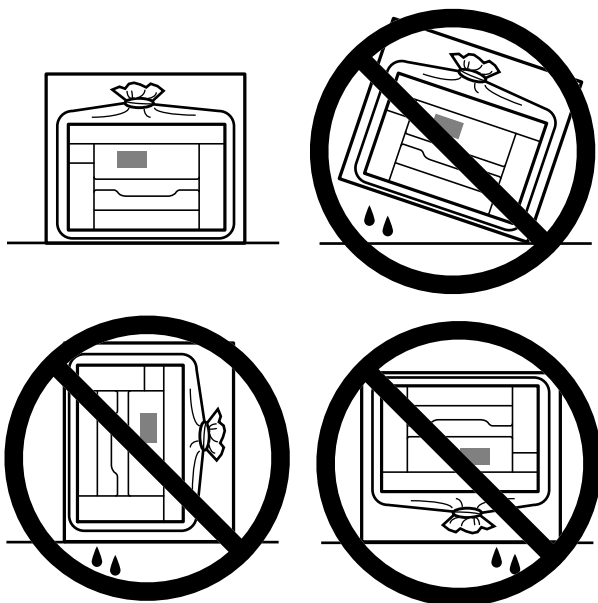

! **Důležité:**

- ❑ *Při skladování nebo přepravě nádoby s inkoustem ji nenaklánějte, ani ji nevystavujte nárazům nebo změnám teploty. Jinak může inkoust vytéct, i když je víčko na nádobce s inkoustem pevně utaženo. Při utahování víčka udržujte nádobku s inkoustem ve vzpřímené poloze a zajistěte, aby inkoust z nádoby během přepravy nevytekl, například pokud budete láhev dávat do tašky.*
- ❑ *Otevřené nádoby s inkoustem nekládejte do krabice spolu s tiskárnou.*



Při dalším použití tiskárny sejměte pásku zajišťující tiskovou hlavu a nastavte přepravní zámek do odemčené (tiskové) polohy. Sníží-li se při dalším tisknutí kvalita tisku, vyčistěte a zarovnejte tiskovou hlavu.

Související informace

- ➔ [„Kontrola a čištění tiskové hlavy“ na str. 161](#)
- ➔ [„Nastavení tiskové hlavy“ na str. 164](#)

Řešení problémů

Tiskárna nefunguje podle očekávání.	188
Zpráva se zobrazí na LCD obrazovce.	248
Papír se zasekl.	250
Je čas doplnit inkoust.	251
Nyní je čas vyměnit krabici údržby.	256
Kvalita tisku, kopírování, skenování a faxování je nízká.	258
Problém nelze odstranit.	279

Tiskárna nefunguje podle očekávání

Tiskárna se nezapne nebo nevypne

Tiskárna se nezapne

V úvahu připadají následující příčiny.

■ Napájecí kabel není řádně zapojen do elektrické zásuvky.

Řešení

Ujistěte se, že je napájecí kabel bezpečně zapojený.

■ Tlačítko nebylo stisknuto po dostatečně dlouhou dobu.



Řešení

Přidržte tlačítko  o něco déle.

Tiskárna se nevypne

■ Tlačítko nebylo stisknuto po dostatečně dlouhou dobu.

Řešení

Přidržte tlačítko  o něco déle. Pokud se vám stále nedaří tiskárnu vypnout, odpojte napájecí kabel. Abyste předešli vysychání tiskové hlavy, znovu tiskárnu zapněte a vypněte ji tlačítkem .

Napájení se automaticky vypne

■ Je povolena funkce Nastavení vypnutí nebo Časovač vypnutí.

Řešení

- Vyberte možnost **Nast.** > **Obecná nastavení** > **Základní nastavení** > **Nastavení vypnutí** a potom deaktivujte nastavení **Vypnout při nečinnosti** a **Vypnout při odpojení**.
- Vyberte možnost **Nast.** > **Obecná nastavení** > **Základní nastavení** a poté zakažte nastavení **Časovač vypnutí**.

Poznámka:

*Podle místa zakoupení může být vaše zařízení vybaveno funkcí **Nastavení vypnutí** nebo **Časovač vypnutí**.*

Papír není podáván správně

Nepodává se papír

V úvahu připadají následující příčiny.

■ Místo instalace je nevhodné.

Řešení

Umístěte tiskárnu na rovný povrch a provozujte ji v doporučených podmínkách.

➔ „Specifikace provozního prostředí“ na str. 362

■ Používá se nepodporovaný papír.

Řešení

Používejte papír podporovaný touto tiskárnou.

➔ „Dostupný papír a kapacita“ na str. 308

➔ „Nedostupné typy papíru“ na str. 313

■ Manipulace s papírem je nevhodná.

Řešení

Postupujte podle pokynů pro manipulaci s papírem.

➔ „Pokyny k manipulaci s papírem“ na str. 32

■ V tiskárně je vloženo příliš mnoho listů.

Řešení

Ne vkládejte více, než je uvedený maximální počet listů pro papír.

➔ „Dostupný papír a kapacita“ na str. 308

■ Nastavení papíru v tiskárně je nesprávné.

Řešení

Zkontrolujte, zda nastavení velikosti a typu papíru odpovídají skutečné velikosti a typu papíru vloženého v tiskárně.

➔ „Nastavení velikosti a typu papíru“ na str. 32

Papír se nepodává rovně

V úvahu připadají následující příčiny.

■ Místo instalace je nevhodné.

Řešení

Umístěte tiskárnu na rovný povrch a provozujte ji v doporučených podmínkách.

➔ „Specifikace provozního prostředí“ na str. 362

■ Používá se nepodporovaný papír.

Řešení

Používejte papír podporovaný touto tiskárnou.

➔ „Dostupný papír a kapacita“ na str. 308

➔ „Nedostupné typy papíru“ na str. 313

■ Manipulace s papírem je nevhodná.

Řešení

Postupujte podle pokynů pro manipulaci s papírem.

➔ „Pokyny k manipulaci s papírem“ na str. 32

■ Papír je vložen nesprávně.

Řešení

Vložte papír ve správném směru a posuňte vodítko okraje k okraji papíru.

➔ „Vkládání papíru“ na str. 33

■ V tiskárně je vloženo příliš mnoho listů.

Řešení

Nevkládejte více, než je uvedený maximální počet listů pro papír.

➔ „Dostupný papír a kapacita“ na str. 308

■ Nastavení papíru v tiskárně je nesprávné.

Řešení

Zkontrolujte, zda nastavení velikosti a typu papíru odpovídají skutečné velikosti a typu papíru vloženého v tiskárně.

➔ „Nastavení velikosti a typu papíru“ na str. 32

Je podáno více listů papírů najednou

V úvahu připadají následující příčiny.

■ Místo instalace je nevhodné.

Řešení

Umístěte tiskárnu na rovný povrch a provozujte ji v doporučených podmínkách.

➔ „Specifikace provozního prostředí“ na str. 362

■ Používá se nepodporovaný papír.

Řešení

Používejte papír podporovaný touto tiskárnou.

➔ „Dostupný papír a kapacita“ na str. 308

➔ „Nedostupné typy papíru“ na str. 313

■ Manipulace s papírem je nevhodná.

Řešení

Postupujte podle pokynů pro manipulaci s papírem.

➔ „Pokyny k manipulaci s papírem“ na str. 32

■ Papír je vlhký nebo mokrý.

Řešení

Vložte nový papír.

■ Statická elektřina způsobuje, že se listy papíru lepí k sobě.

Řešení

Před vložením papír provětrejte. Pokud se papír stále nepodává, vkládejte po jednom listu papíru.

■ V tiskárně je vloženo příliš mnoho listů.

Řešení

Nevkládejte více, než je uvedený maximální počet listů pro papír.

➔ „Dostupný papír a kapacita“ na str. 308

■ Nastavení papíru v tiskárně je nesprávné.

Řešení

Zkontrolujte, zda nastavení velikosti a typu papíru odpovídají skutečné velikosti a typu papíru vloženého v tiskárně.

➔ „Nastavení velikosti a typu papíru“ na str. 32

■ Během ručního oboustranného tisku lze současně podávat více listů papíru.

Řešení

Před opětovným vložením papíru vyjměte veškerý papír vložený do zdroje papíru.

Došlo chybě — došel papír

■ Papír není vložen na středu zásobníku.

Řešení

Když tiskárna hlásí, že došel papír, ale papír je v podavači vložený, znovu vložte papír doprostřed podavače.

Papír není vysunut správně

■ Vytisknutý papír je zvlněný.

Řešení

Vyberte položku **Nast. > Obecná nastavení > Nastavení tiskárny > Zabránit zvlnění papíru na výstupu** a poté možnost **Zap.**.

Originály se nepodávají v ADF

V úvahu připadají následující příčiny.

■ Používají se originály, které nejsou podporovány v ADF.

Řešení

Používejte předlohy podporované ADF.

➔ „ADF specifikace“ na str. 354

■ Originály nejsou vloženy správně.

Řešení

Vkládejte originály správným směrem a zarovnejte vodítka okrajů ADF s okraji originálů.

■ V ADF je vloženo příliš mnoho originálů.

Řešení

Nevkládejte originály nad čáru označenou symbolem trojúhelníku na ADF.

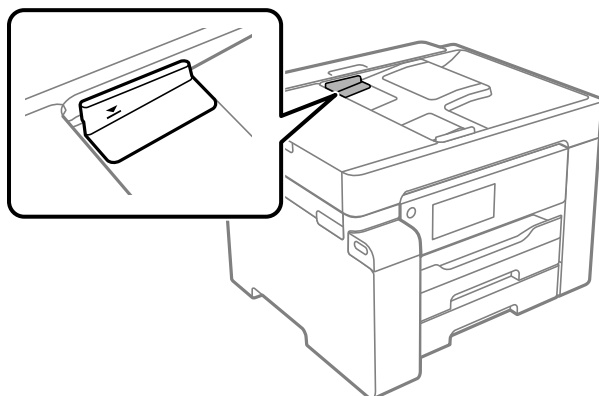

■ Papír prokluzuje, když na válec přilne papírový prach.

Řešení

Vyčistěte vnitřek ADF.

➔ „Čištění podavače ADF“ na str. 167

■ Originály nejsou detekovány.

Řešení

Na obrazovce pro kopírování, skenování nebo faxování zkontrolujte, zda je ikona podavače ADF zapnutá. Pokud se nerozsvítí, znovu vložte předlohy.

Nelze tisknout

Nelze tisknout ze systému Windows

Zkontrolujte, zda jsou počítač a tiskárna správně připojeny.

Příčina a řešení problému se liší v závislosti na tom, zda jsou nebo nejsou připojeny.

Kontrola stavu připojení

Pomocí nástroje Epson Printer Connection Checker zkontrolujte stav připojení počítače a tiskárny. Tento problém můžete vyřešit v závislosti na výsledcích kontroly.

1. Dvakrát klikněte na ikonu **Epson Printer Connection Checker** na ploše.

Spustí se aplikace Epson Printer Connection Checker.

Pokud na ploše není žádná ikona, spusťte nástroj Epson Printer Connection Checker podle níže uvedených metod.

- Windows 10

Klikněte na tlačítko Start a potom vyberte možnost **Epson Software > Epson Printer Connection Checker**.

- Windows 8.1/Windows 8

Zadejte název aplikace do ovládacího tlačítka Hledat a poté vyberte zobrazenou ikonu.

- Windows 7

Klikněte na tlačítko Start a poté vyberte **Všechny programy > Epson Software > Epson Printer Connection Checker**.

2. Při kontrole postupujte podle pokynů na obrazovce.

Poznámka:

Pokud se název tiskárny nezobrazuje, nainstalujte originální ovladač tiskárny Epson.

[„Kontrola, zda je nainstalován originální ovladač tiskárny Epson — Windows“ na str. 174](#)

Po zjištění problému postupujte podle řešení zobrazeného na obrazovce.

Pokud nemůžete problém vyřešit, zkontrolujte následující možnosti podle vaší situace.

- Tiskárna není rozpoznána prostřednictvím síťového připojení

[„Nelze se připojit k síti“ na str. 194](#)

- Tiskárna není rozpoznána pomocí připojení USB

[„Tiskárna nelze připojit prostřednictvím USB \(Windows\)“ na str. 196](#)

- Tiskárna je rozpoznána, ale tisk nelze provést.

[„Nelze tisknout, i když bylo navázáno připojení \(Windows\)“ na str. 197](#)

Nelze se připojit k síti

Může se jednat o jeden z následujících problémů.

Na síťových zařízeních pro připojení Wi-Fi je něco v nepořádku.

Řešení

Vypněte zařízení, která chcete připojit k síti. Počkejte asi 10 sekund a potom zařízení zapněte v tomto pořadí: směrovač bezdrátové sítě, počítač nebo chytré zařízení a potom tiskárnu. Přesuňte tiskárnu a počítač nebo chytré zařízení blíž ke směrovači bezdrátové sítě, abyste usnadnili rádiovou komunikaci, a potom znovu zkuste síť nastavit.

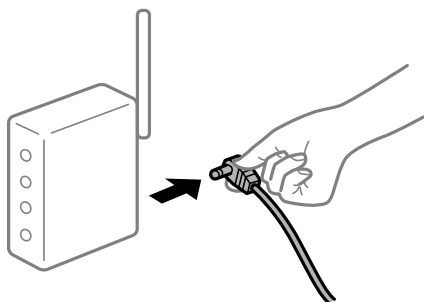

Zařízení nemohou přijímat signály z bezdrátového směrovače, protože jsou příliš daleko od sebe.

Řešení

Po přesunutí počítače nebo chytrého zařízení a tiskárny blíže k bezdrátovému směrovači vypněte bezdrátový směrovač a poté jej znovu zapněte.

Při výměně bezdrátového směrovače se nastavení neshoduje s novým směrovačem.

Řešení

Nastavení připojení proveďte znovu tak, aby odpovídalo novému bezdrátovému směrovači.

➔ [„Při výměně bezdrátového směrovače“ na str. 283](#)

Identifikátory SSID připojené z počítače nebo chytrého zařízení a počítače se liší.

Řešení

Pokud současně používáte více bezdrátových směrovačů nebo bezdrátový směrovač má více SSID a zařízení jsou připojena k různým SSID, nelze se k bezdrátovému směrovači připojit.

Počítač nebo chytré zařízení připojte ke stejnému identifikátoru SSID jako tiskárnu.



Na bezdrátovém směrovači je k dispozici funkce clona soukromí.

Řešení

Většina směrovačů bezdrátové sítě je vybavena funkcí clony soukromí, která blokuje komunikaci mezi připojenými zařízeními. Pokud tiskárna nemůže komunikovat s počítačem nebo chytrým zařízením, ačkoli jsou připojeny ke stejné síti, zakažte na směrovači bezdrátové síti funkci clony soukromí. Podrobnosti najdete v příručce dodané se směrovačem bezdrátové sítě.

Adresa IP je nesprávně přiřazena.

Řešení

Pokud je IP adresa přiřazená k tiskárně ve formátu 169.254.XXX.XXX a maska podsítě je 255.255.0.0, není IP adresa zřejmě přiřazena správně.

Na ovládacím panelu tiskárny vyberte **Nast.** > **Obecná nastavení** > **Nastavení sítě** > **Upřesnit** a poté zkontrolujte adresu IP a masku podsítě přiřazenou k tiskárně.

Restartujte bezdrátový směrovač nebo obnovte síťová nastavení tiskárny.

➔ „Opětovné nastavení síťového připojení“ na str. 283

Došlo k problému s nastavením sítě v počítači.

Řešení

Zkuste z počítače přejít na jakýkoli web a ověřit, zda jsou síťová nastavení počítače správná. Pokud se na web nedostanete, problém se týká počítače.

Zkontrolujte síťového připojení počítače. Viz dokumentace dodaná s počítačem, kde naleznete podrobnosti.

Tiskárna byla připojena přes Ethernet pomocí zařízení, která podporují IEEE 802.3az (Energeticky úsporný Ethernet).

Řešení

Při připojení tiskárny k síti Ethernet pomocí zařízení, která podporují technologii IEEE 802.3az (Energeticky úsporný Ethernet), se mohou v závislosti na rozbočovači nebo směrovači, které používáte, vyskytnout následující problémy.

Připojení je nestabilním, tiskárna se opakovaně připojuje a odpojuje.

- Tiskárnu nelze připojit.
- Rychlost komunikace je pomalá.

Postupujte podle následujících kroků, čímž vypnete technologii IEEE 802.3az pro tiskárnu a následně bude provedeno připojení.

1. Odpojte kabel sítě Ethernet připojený k počítači a tiskárně.
2. Pokud je technologie IEEE 802.3az pro počítač povolena, zakažte ji.
Viz dokumentace dodaná s počítačem, kde naleznete podrobnosti.
3. Propojte počítač a tiskárnu přímo pomocí kabelu sítě Ethernet.
4. Na tiskárně vytiskněte zprávu o síťovém připojení.
[„Tisk zprávy o připojení sítě“ na str. 299](#)
5. Na vytištěné zprávě o síťovém připojení zkontrolujte adresu IP tiskárny.
6. Otevřete aplikaci Web Config v počítači.
Spusťte webový prohlížeč a potom zadejte adresu IP tiskárny.
[„Spuštění nástroje Web Config ve webovém prohlížeči“ na str. 322](#)
7. Vyberte kartu **Sít** > **Drátová síť LAN**.
8. Vyberte **Vypnuto** pro **IEEE 802.3az**.
9. Klikněte na možnost **Další**.
10. Klikněte na možnost **OK**.
11. Odpojte kabel sítě Ethernet připojený k počítači a tiskárně.
12. Pokud jste v kroku 2 zakázali technologii IEEE 802.3az pro počítač, povolte ji.
13. Kabele sítě Ethernet, které jste odpojili v kroku 1, připojte k počítači a tiskárně.
Pokud problém přetrvává, je možné, že problémy způsobuje jiné zařízení než tiskárna.

Tiskárna nelze připojit prostřednictvím USB (Windows)

V úvahu připadají následující příčiny.

■ Kabel USB není správně zapojen do elektrické zásuvky.

Řešení

Řádně připojte kabel USB k tiskárně a k počítači.

■ Vyskytl se problém s rozbočovačem USB.

Řešení

Používáte-li rozbočovač USB, zkuste připojit tiskárnu přímo k počítači.

■ Vyskytl se problém s kabelem USB nebo vstupem USB.

Řešení

Pokud není kabel USB rozpoznán, změňte port nebo změňte kabel USB.

Nelze tisknout, i když bylo navázáno připojení (Windows)

V úvahu připadají následující příčiny.

■ Vyskytl se problém se softwarem nebo daty.

Řešení

- Zkontrolujte, zda je nainstalován originální ovladač tiskárny společnosti Epson (EPSON XXXXX). Pokud není nainstalován originální ovladač tiskárny společnosti Epson, jsou dostupné funkce omezené. Doporučujeme používat originální ovladač tiskárny společnosti Epson.
 - Tisknete-li snímek s velkým množstvím dat, nemusí být v počítači dostatek paměti. Vytiskněte snímek s nižším rozlišením nebo menší velikostí.
 - Pokud jste vyzkoušeli všechna řešení a problém přetrvává, zkuste odinstalovat ovladač tiskárny a poté ho nainstalovat znovu.
 - Problém můžete vyřešit aktualizací softwaru na nejnovější verzi. Stav softwaru lze zkontrolovat pomocí nástroje pro aktualizaci softwaru.
- ➔ [„Kontrola, zda je nainstalován originální ovladač tiskárny Epson — Windows“ na str. 174](#)
- ➔ [„Kontrola, zda je nainstalován originální ovladač tiskárny Epson — Mac OS“ na str. 175](#)
- ➔ [„Samostatná instalace nebo odinstalování aplikací“ na str. 173](#)
- ➔ [„Aktualizace aplikací a firmwaru“ na str. 179](#)

■ Došlo k problému se stavem tiskárny.

Řešení

Klikněte na možnost **EPSON Status Monitor 3** na kartě **Údržba** ovladače tiskárny a poté zkontrolujte stav tiskárny. Pokud je software **EPSON Status Monitor 3** deaktivován, klikněte na možnost **Rozšířená nastavení** na kartě **Údržba** a vyberte položku **Aktivovat EPSON Status Monitor 3**.

Byla přijata tisková úloha, která čeká.

Řešení

Klikněte na možnost **Tisková fronta** na kartě **Údržba** ovladače tiskárny. Pokud nejsou nepotřebná data vymazána, vyberte v nabídce **Tiskárna** možnost **Zrušit tisk všech dokumentů**.

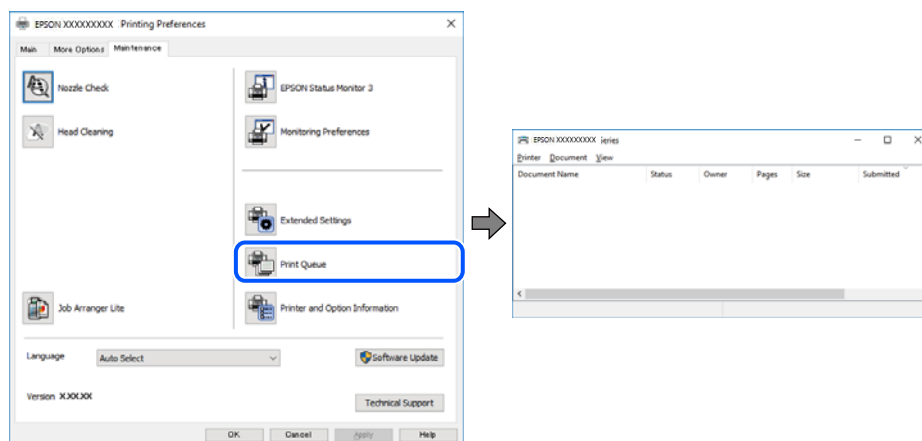

Tiskárna je v režimu čekání nebo offline.

Řešení

Klikněte na možnost **Tisková fronta** na kartě **Údržba** ovladače tiskárny.

Jestliže se tiskárna nachází v režimu offline nebo čekání, zrušte toto nastavení v nabídce **Tiskárna**.

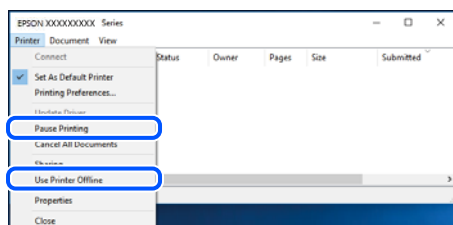

Tiskárna není vybrána jako výchozí tiskárna.

Řešení

Klikněte pravým tlačítkem myši ikonu tiskárny v nabídce **Ovládací panel > Zobrazit zařízení a tiskárny** (nebo **Tiskárny**, **Tiskárny a faxy**) a klikněte na položku **Nastavit jako výchozí tiskárnu**.

Poznámka:

Pokud je k dispozici více ikon tiskárny, viz následující k výběru správné tiskárny.

Příklad

Připojení USB: řada EPSON XXXX

Připojení k síti: řada EPSON XXXX (sít)

Pokud jste ovladač tiskárny nainstalovali několikrát, mohou být vytvořeny kopie tohoto ovladače. Pokud jsou vytvořeny kopie, například „Řada EPSON XXXX (kopie 1)“, klikněte pravým tlačítkem na ikonu zkopírovaného ovladače a poté klikněte na možnost **Odebrat zařízení**.

■ Port tiskárny není správně nastaven.

Řešení

Klikněte na možnost **Tisková fronta** na kartě **Údržba** ovladače tiskárny.

Zkontrolujte, zda je v dialogu **Vlastnosti** > **Port** v nabídce **Tiskárna** správně nastaven port tiskárny, jak je uvedeno níže.

Připojení USB: **USBXXX**, Sítové připojení: **EpsonNet Print Port**

Tiskárna při použití ovladače tiskárny PostScript netiskne (Windows)

V úvahu připadají následující příčiny.

■ Je třeba změnit nastavení Tiskový jazyk.

Řešení

V nastavení **Tiskový jazyk** zvolte na ovládacím panelu hodnotu **Automaticky** nebo **PS**.

■ Byl odeslán velký počet úloh.

Řešení

Pokud v systému Windows odešlete k tisku velký počet úloh, může se stát, že tiskárna nebude tisknout. Zvolte možnost **Tisknout přímo na tiskárnu** na kartě **Upřesnit** ve vlastnostech tiskárny.

Tiskárna najednou nemůže tisknout prostřednictvím síťového připojení

Může se jednat o jeden z následujících problémů.

■ Síťové prostředí bylo změněno.

Řešení

Pokud jste změnilí síťové prostředí, například bezdrátový směrovač nebo poskytovatele sítě, zkuste znovu provést síťová nastavení pro tiskárnu.

Počítač nebo chytré zařízení připojte ke stejnému identifikátoru SSID jako tiskárnu.

➔ [„Opětovné nastavení síťového připojení“ na str. 283](#)

■ Na síťových zařízeních pro připojení Wi-Fi je něco v nepořádku.

Řešení

Vypněte zařízení, která chcete připojit k síti. Počkejte asi 10 sekund a potom zařízení zapněte v tomto pořadí: směrovač bezdrátové sítě, počítač nebo chytré zařízení a potom tiskárnu. Přesuňte tiskárnu a

počítač nebo chytré zařízení blíž ke směrovači bezdrátové sítě, abyste usnadnili rádiovou komunikaci, a potom znovu zkuste síť nastavit.



Tiskárna není připojena k síti.

Řešení

Vyberte možnost **Nast. > Obecná nastavení > Nastavení sítě > Kontrola připojení** a potom vytiskněte zprávu o připojení sítě. Pokud je na zprávě uvedena chyba síťového připojení, zkontrolujte zprávu o síťovém připojení a postupujte podle vytištěných řešení.

Došlo k problému s nastavením sítě v počítači.

Řešení

Zkuste z počítače přejít na jakýkoli web a ověřit, zda jsou síťová nastavení počítače správná. Pokud se na web nedostanete, problém se týká počítače.

Zkontrolujte síťového připojení počítače. Viz dokumentace dodaná s počítačem, kde naleznete podrobnosti.

Byla přijata tisková úloha, která čeká.

Řešení

Klikněte na možnost **Tisková fronta** na kartě **Údržba** ovladače tiskárny. Pokud nejsou nepotřebná data vymazána, vyberte v nabídce **Tiskárna** možnost **Zrušit tisk všech dokumentů**.

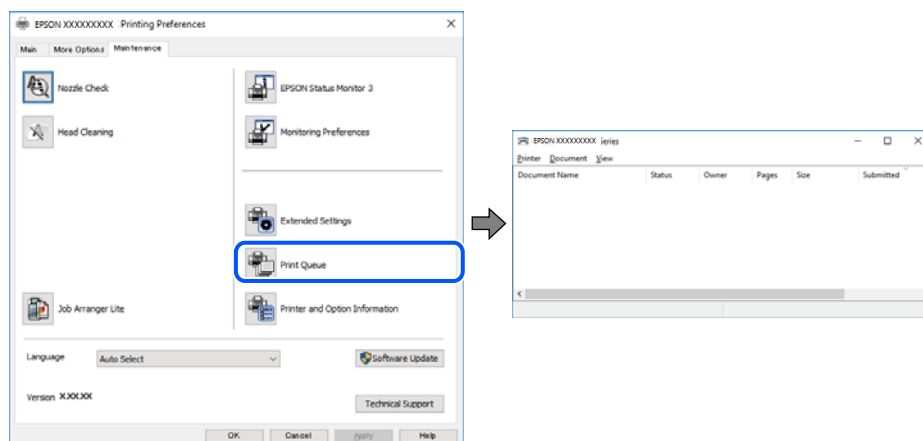

Tiskárna je v režimu čekání nebo offline.

Řešení

Klikněte na možnost **Tisková fronta** na kartě **Údržba** ovladače tiskárny.

Jestliže se tiskárna nachází v režimu offline nebo čekání, zrušte toto nastavení v nabídce **Tiskárna**.

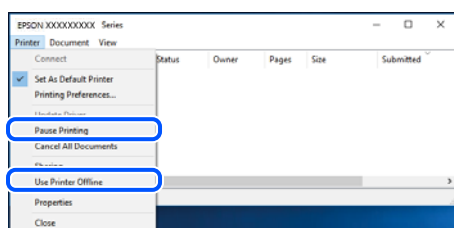

Tiskárna není vybrána jako výchozí tiskárna.

Řešení

Klikněte pravým tlačítkem myši ikonu tiskárny v nabídce **Ovládací panel > Zobrazit zařízení a tiskárny** (nebo **Tiskárny, Tiskárny a faxy**) a klikněte na položku **Nastavit jako výchozí tiskárnu**.

Poznámka:

Pokud je k dispozici více ikon tiskárny, viz následující k výběru správné tiskárny.

Příklad

Připojení USB: řada EPSON XXXX

Připojení k síti: řada EPSON XXXX (sít)

Pokud jste ovladač tiskárny nainstalovali několikrát, mohou být vytvořeny kopie tohoto ovladače. Pokud jsou vytvořeny kopie, například „Řada EPSON XXXX (kopie 1)“, klikněte pravým tlačítkem na ikonu zkopírovaného ovladače a poté klikněte na možnost **Odebrat zařízení**.

Port tiskárny není správně nastaven.

Řešení

Klikněte na možnost **Tisková fronta** na kartě **Údržba** ovladače tiskárny.

Zkontrolujte, zda je v dialogu **Vlastnosti > Port** v nabídce **Tiskárna** správně nastaven port tiskárny, jak je uvedeno níže.

Připojení USB: **USBXXX**, Síťové připojení: **EpsonNet Print Port**

Nelze tisknout ze zařízení Mac OS

Zkontrolujte, zda jsou počítač a tiskárna správně připojeny.

Příčina a řešení problému se liší v závislosti na tom, zda jsou nebo nejsou připojeny.

Kontrola stavu připojení

Pomocí nástroje EPSON Status Monitor zkontrolujte stav připojení počítače a tiskárny.

1. Vyberte **Předvolby systému** v nabídce Apple > **Tiskárny a skenery** (nebo **Tisk a skenování, Tisk a fax**) a potom vyberte tiskárnu.
2. Klikněte na **Možnosti a spotřební materiál > Nástroje > Otevřít nástroj tiskárny**.
3. Klikněte na možnost **EPSON Status Monitor**.

Po zobrazení zbývajících hladin inkoustu bylo úspěšně navázáno připojení mezi počítačem a tiskárnou.

Pokud není připojení navázáno, zkontrolujte následující.

- ❑ Tiskárna není rozpoznána prostřednictvím síťového připojení
„Nelze se připojit k síti“ na str. 202
- ❑ Tiskárna není rozpoznána pomocí připojení USB
„Tiskárna nelze připojit prostřednictvím USB (Mac OS)“ na str. 205

Pokud bylo navázáno připojení, zkontrolujte následující.

- ❑ Tiskárna je rozpoznána, ale tisk nelze provést.
„Nelze tisknout, i když bylo navázáno připojení (Mac OS)“ na str. 205

Nelze se připojit k síti

Může se jednat o jeden z následujících problémů.

Na síťových zařízeních pro připojení Wi-Fi je něco v nepořádku.

Řešení

Vypněte zařízení, která chcete připojit k síti. Počkejte asi 10 sekund a potom zařízení zapněte v tomto pořadí: směrovač bezdrátové sítě, počítač nebo chytré zařízení a potom tiskárnu. Přesuňte tiskárnu a počítač nebo chytré zařízení blíž ke směrovači bezdrátové sítě, abyste usnadnili rádiovou komunikaci, a potom znovu zkuste síť nastavit.

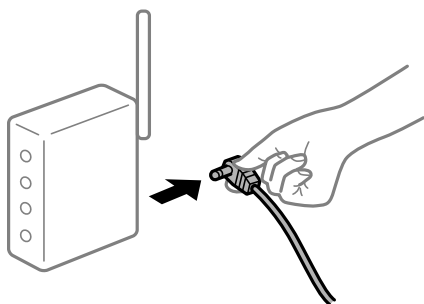

Zařízení nemohou přijímat signály z bezdrátového směrovače, protože jsou příliš daleko od sebe.

Řešení

Po přesunutí počítače nebo chytrého zařízení a tiskárny blíže k bezdrátovému směrovači vypněte bezdrátový směrovač a poté jej znovu zapněte.

Při výměně bezdrátového směrovače se nastavení neshoduje s novým směrovačem.

Řešení

Nastavení připojení proveďte znovu tak, aby odpovídalo novému bezdrátovému směrovači.

➔ „Při výměně bezdrátového směrovače“ na str. 283

Identifikátory SSID připojené z počítače nebo chytrého zařízení a počítače se liší.

Řešení

Pokud současně používáte více bezdrátových směrovačů nebo bezdrátový směrovač má více SSID a zařízení jsou připojena k různým SSID, nelze se k bezdrátovému směrovači připojit.

Počítač nebo chytré zařízení připojte ke stejnému identifikátoru SSID jako tiskárnu.

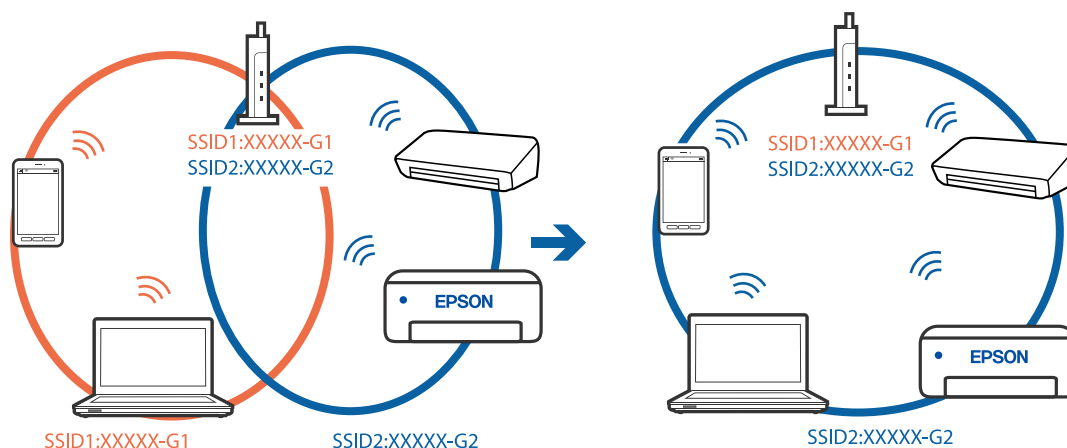

Na bezdrátovém směrovači je k dispozici funkce clona soukromí.

Řešení

Většina směrovačů bezdrátové sítě je vybavena funkcí clony soukromí, která blokuje komunikaci mezi připojenými zařízeními. Pokud tiskárna nemůže komunikovat s počítačem nebo chytrým zařízením, ačkoli jsou připojeny ke stejné síti, zakažte na směrovači bezdrátové síti funkci clony soukromí. Podrobnosti najdete v příručce dodané se směrovačem bezdrátové sítě.

Adresa IP je nesprávně přiřazena.

Řešení

Pokud je IP adresa přiřazena k tiskárně ve formátu 169.254.XXX.XXX a maska podsítě je 255.255.0.0, není IP adresa zřejmě přiřazena správně.

Na ovládacím panelu tiskárny vyberte **Nast.** > **Obecná nastavení** > **Nastavení sítě** > **Upřesnit** a poté zkontrolujte adresu IP a masku podsítě přiřazenou k tiskárně.

Restartujte bezdrátový směrovač nebo obnovte síťová nastavení tiskárny.

➔ „Opětovné nastavení síťového připojení“ na str. 283

Došlo k problému s nastavením sítě v počítači.

Řešení

Zkuste z počítače přejít na jakýkoli web a ověřit, zda jsou síťová nastavení počítače správná. Pokud se na web nedostanete, problém se týká počítače.

Zkontrolujte síťového připojení počítače. Viz dokumentace dodaná s počítačem, kde naleznete podrobnosti.

Zařízení připojené k portu USB 3.0 způsobuje rádiové rušení.

Řešení

Když na počítači Mac připojíte zařízení k portu USB 3.0, může dojít k rušení rádiových kmitočtů. Pokud se vám nedaří připojit se k bezdrátové síti LAN (Wi-Fi) nebo je provoz nestabilní, zkuste následující postup.

- Zařízení, které je připojené k portu USB 3.0, umístěte dál od počítače.
- Připojte se k identifikátoru SSID pro rozsah 5 GHz.

Informace o připojení tiskárny k identifikátoru SSID naleznete v následujícím textu.

➔ [„Provedení Wi-Fi nastavení zadáním SSID a hesla“ na str. 287](#)

Tiskárna byla připojena přes Ethernet pomocí zařízení, která podporují IEEE 802.3az (Energeticky úsporný Ethernet).

Řešení

Při připojení tiskárny k síti Ethernet pomocí zařízení, která podporují technologii IEEE 802.3az (Energeticky úsporný Ethernet), se mohou v závislosti na rozbočovači nebo směrovači, které používáte, vyskytnout následující problémy.

- Připojení je nestabilním, tiskárna se opakovaně připojuje a odpojuje.
- Tiskárnu nelze připojit.
- Rychlost komunikace je pomalá.

Postupujte podle následujících kroků, čímž vypnete technologii IEEE 802.3az pro tiskárnu a následně bude provedeno připojení.

1. Odpojte kabel sítě Ethernet připojený k počítači a tiskárně.
2. Pokud je technologie IEEE 802.3az pro počítač povolena, zakažte ji.
Viz dokumentace dodaná s počítačem, kde naleznete podrobnosti.
3. Propojte počítač a tiskárnu přímo pomocí kabelu sítě Ethernet.
4. Na tiskárně vytiskněte zprávu o síťovém připojení.
[„Tisk zprávy o připojení sítě“ na str. 299](#)
5. Na vytištěné zprávě o síťovém připojení zkontrolujte adresu IP tiskárny.
6. Otevřete aplikaci Web Config v počítači.
Spusťte webový prohlížeč a potom zadejte adresu IP tiskárny.
[„Spuštění nástroje Web Config ve webovém prohlížeči“ na str. 322](#)
7. Vyberte kartu **Síť > Drátová síť LAN**.
8. Vyberte **Vypnuto** pro **IEEE 802.3az**.
9. Klikněte na možnost **Další**.

10. Klikněte na možnost **OK**.
 11. Odpojte kabel sítě Ethernet připojený k počítači a tiskárně.
 12. Pokud jste v kroku 2 zakázali technologii IEEE 802.3az pro počítač, povolte ji.
 13. Kabely sítě Ethernet, které jste odpojili v kroku 1, připojte k počítači a tiskárně.
- Pokud problém přetrvává, je možné, že problémy způsobuje jiné zařízení než tiskárna.

Tiskárna nelze připojit prostřednictvím USB (Mac OS)

V úvahu připadají následující příčiny.

■ Kabel USB není správně zapojen do elektrické zásuvky.

Řešení

Řádně připojte kabel USB k tiskárně a k počítači.

■ Vyskytl se problém s rozbočovačem USB.

Řešení

Používáte-li rozbočovač USB, zkuste připojit tiskárnu přímo k počítači.

■ Vyskytl se problém s kabelem USB nebo vstupem USB.

Řešení

Pokud není kabel USB rozpoznán, změňte port nebo změňte kabel USB.

Nelze tisknout, i když bylo navázáno připojení (Mac OS)

V úvahu připadají následující příčiny.

■ Vyskytl se problém se softwarem nebo daty.

Řešení

- Zkontrolujte, zda je nainstalován originální ovladač tiskárny společnosti Epson (EPSON XXXXX). Pokud není nainstalován originální ovladač tiskárny společnosti Epson, jsou dostupné funkce omezené. Doporučujeme používat originální ovladač tiskárny společnosti Epson.
 - Tisknete-li snímek s velkým množstvím dat, nemusí být v počítači dostatek paměti. Vytiskněte snímek s nižším rozlišením nebo menší velikostí.
 - Pokud jste vyzkoušeli všechna řešení a problém přetrvává, zkuste odinstalovat ovladač tiskárny a poté ho nainstalovat znovu.
 - Problém můžete vyřešit aktualizací softwaru na nejnovější verzi. Stav softwaru lze zkontrolovat pomocí nástroje pro aktualizaci softwaru.
- ➔ „Kontrola, zda je nainstalován originální ovladač tiskárny Epson — Windows“ na str. 174
- ➔ „Kontrola, zda je nainstalován originální ovladač tiskárny Epson — Mac OS“ na str. 175
- ➔ „Samostatná instalace nebo odinstalování aplikací“ na str. 173
- ➔ „Aktualizace aplikací a firmwaru“ na str. 179

Vyskytl se problém se stavem tiskárny.

Řešení

Zkontrolujte, že se tiskárna nenachází ve stavu **Pozastaveno**.

Vyberte **Předvolby systému** z nabídky **Apple > Tiskárny a skenery** (nebo **Tisk a skenování, Tisk a fax**) a potom dvakrát klikněte na příslušnou tiskárnu. Jestliže je tiskárna pozastavená, klikněte na možnost **Pokračovat**.

Pro tiskárnu jsou povolena omezení uživatelských funkcí.

Řešení

Tiskárna nemusí tisknout, pokud je povolena funkce omezení uživatele. Obratě se na správce tiskárny.

Tiskárna při použití ovladače tiskárny PostScript netiskne (Mac OS)

Je třeba změnit nastavení Tiskový jazyk.

Řešení

V nastavení **Tiskový jazyk** zvolte na ovládacím panelu hodnotu **Automaticky** nebo **PS**.

Tiskárna najednou nemůže tisknout prostřednictvím síťového připojení

Může se jednat o jeden z následujících problémů.

Síťové prostředí bylo změněno.

Řešení

Pokud jste změnilí síťové prostředí, například bezdrátový směrovač nebo poskytovatele sítě, zkuste znovu provést síťová nastavení pro tiskárnu.

Počítač nebo chytré zařízení připojte ke stejnému identifikátoru SSID jako tiskárnu.

➔ „Opětovné nastavení síťového připojení“ na str. 283

Na síťových zařízeních pro připojení Wi-Fi je něco v nepořádku.

Řešení

Vypněte zařízení, která chcete připojit k síti. Počkejte asi 10 sekund a potom zařízení zapněte v tomto pořadí: směrovač bezdrátové sítě, počítač nebo chytré zařízení a potom tiskárnu. Přesuňte tiskárnu a počítač nebo chytré zařízení blíž ke směrovači bezdrátové sítě, abyste usnadnili rádiovou komunikaci, a potom znovu zkuste síť nastavit.

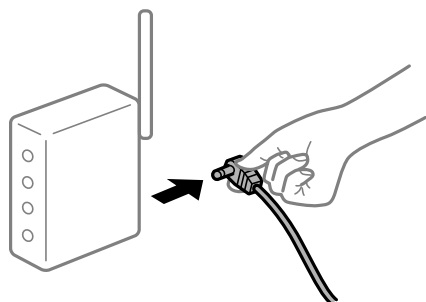

■ Tiskárna není připojena k síti.

Řešení

Vyberte možnost **Nast. > Obecná nastavení > Nastavení sítě > Kontrola připojení** a potom vytiskněte zprávu o připojení sítě. Pokud je na zprávě uvedena chyba síťového připojení, zkontrolujte zprávu o síťovém připojení a postupujte podle vytištěných řešení.

■ Došlo k problému s nastavením sítě v počítači.

Řešení

Zkuste z počítače přejít na jakýkoli web a ověřit, zda jsou síťová nastavení počítače správná. Pokud se na web nedostanete, problém se týká počítače.

Zkontrolujte síťového připojení počítače. Viz dokumentace dodaná s počítačem, kde naleznete podrobnosti.

Nelze tisknout z chytrého zařízení

Zkontrolujte, zda jsou chytré zařízení a tiskárna správně připojeny.

Příčina a řešení problému se liší v závislosti na tom, zda jsou nebo nejsou připojeny.

Kontrola stavu připojení

Pomocí tiskové aplikace Epson zkontrolujte stav připojení chytrého zařízení a tiskárny.

Příklady tiskových aplikací Epson



Epson Smart Panel

Vyhledejte a nainstalujte tiskovou aplikaci Epson z obchodu App Store nebo Google Play (pokud není nainstalována).

1. Na svém chytrém zařízení spusťte tiskovou aplikaci Epson.
2. Zkontrolujte, zda je v aplikaci zobrazen název tiskárny.
Po zobrazení názvu tiskárny bylo úspěšně navázáno připojení mezi inteligentním zařízením a tiskárnou.
Pokud se zobrazí následující informace, není mezi inteligentním zařízením a tiskárnou navázáno připojení.
 - Printer is not selected.
 - Communication error.

Pokud není připojení navázáno, zkontrolujte následující.

- Tiskárna není rozpoznána prostřednictvím síťového připojení
[„Nelze se připojit k síti“ na str. 208](#)

Pokud bylo navázáno připojení, zkontrolujte následující.

- ❑ Tiskárna je rozpoznána, ale tisk nelze provést.

„Nelze tisknout, i když bylo navázáno připojení (iOS)“ na str. 209

Nelze se připojit k síti

Může se jednat o jeden z následujících problémů.

■ Na síťových zařízeních pro připojení Wi-Fi je něco v nepořádku.

Řešení

Vypněte zařízení, která chcete připojit k síti. Počkejte asi 10 sekund a potom zařízení zapněte v tomto pořadí: směrovač bezdrátové sítě, počítač nebo chytré zařízení a potom tiskárnu. Přesuňte tiskárnu a počítač nebo chytré zařízení blíž ke směrovači bezdrátové sítě, abyste usnadnili rádiovou komunikaci, a potom znovu zkuste síť nastavit.

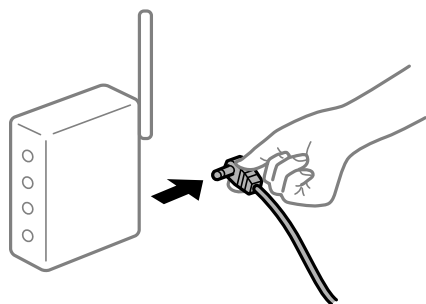

■ Zařízení nemohou přijímat signály z bezdrátového směrovače, protože jsou příliš daleko od sebe.

Řešení

Po přesunutí počítače nebo chytrého zařízení a tiskárny blíže k bezdrátovému směrovači vypněte bezdrátový směrovač a poté jej znovu zapněte.

■ Při výměně bezdrátového směrovače se nastavení neshoduje s novým směrovačem.

Řešení

Nastavení připojení proveďte znovu tak, aby odpovídalo novému bezdrátovému směrovači.

➔ „Při výměně bezdrátového směrovače“ na str. 283

■ Identifikátory SSID připojené z počítače nebo chytrého zařízení a počítače se liší.

Řešení

Pokud současně používáte více bezdrátových směrovačů nebo bezdrátový směrovač má více SSID a zařízení jsou připojena k různým SSID, nelze se k bezdrátovému směrovači připojit.

Počítač nebo chytré zařízení připojte ke stejnému identifikátoru SSID jako tiskárnu.



Na bezdrátovém směrovači je k dispozici funkce clona soukromí.

Řešení

Většina směrovačů bezdrátové sítě je vybavena funkcí clony soukromí, která blokuje komunikaci mezi připojenými zařízeními. Pokud tiskárna nemůže komunikovat s počítačem nebo chytrým zařízením, ačkoli jsou připojeny ke stejné síti, zakažte na směrovači bezdrátové síti funkci clony soukromí. Podrobnosti najdete v příručce dodané se směrovačem bezdrátové sítě.

Adresa IP je nesprávně přiřazena.

Řešení

Pokud je IP adresa přiřazená k tiskárně ve formátu 169.254.XXX.XXX a maska podsítě je 255.255.0.0, není IP adresa zřejmě přiřazena správně.

Na ovládacím panelu tiskárny vyberte **Nast.** > **Obecná nastavení** > **Nastavení sítě** > **Upřesnit** a poté zkontrolujte adresu IP a masku podsítě přiřazenou k tiskárně.

Restartujte bezdrátový směrovač nebo obnovte síťová nastavení tiskárny.

➔ „Opětovné nastavení síťového připojení“ na str. 283

Došlo k problému s nastavením sítě na chytrém zařízení.

Řešení

Vyzkoušejte přístup k libovolné webové stránce z chytrého zařízení, abyste se ujistili, že síťová nastavení chytrého zařízení jsou správná. Pokud nemůžete přistupovat k žádné webové stránce, problém se týká chytrého zařízení.

Zkontrolujte síťové připojení počítače. Podrobnosti naleznete v dokumentaci dodané s chytrým zařízením.

Nelze tisknout, i když bylo navázáno připojení (iOS)

V úvahu připadají následující příčiny.

Nastavení Automatické zobr. nastavení papíru je vypnuto.

Řešení

V následující nabídce povolte možnost **Automatické zobr. nastavení papíru**.

Nast. > Obecná nastavení > Nastavení tiskárny > Nastavení zdroje papíru > Automatické zobr. nastavení papíru

■ Nastavení AirPrint je deaktivováno.

Řešení

Povolte nastavení AirPrint v části Web Config.

➔ „Aplikace ke konfiguraci operací tiskárny (Web Config)“ na str. 322

Tiskárna najednou nemůže tisknout prostřednictvím síťového připojení

Může se jednat o jeden z následujících problémů.

■ Síťové prostředí bylo změněno.

Řešení

Pokud jste změnilí síťové prostředí, například bezdrátový směrovač nebo poskytovatele sítě, zkuste znovu provést síťová nastavení pro tiskárnu.

Počítač nebo chytré zařízení připojte ke stejnému identifikátoru SSID jako tiskárnu.

➔ „Opětovné nastavení síťového připojení“ na str. 283

■ Na síťových zařízeních pro připojení Wi-Fi je něco v nepořádku.

Řešení

Vypněte zařízení, která chcete připojit k síti. Počkejte asi 10 sekund a potom zařízení zapněte v tomto pořadí: směrovač bezdrátové sítě, počítač nebo chytré zařízení a potom tiskárnu. Přesuňte tiskárnu a počítač nebo chytré zařízení blíž ke směrovači bezdrátové sítě, abyste usnadnili rádiovou komunikaci, a potom znovu zkuste síť nastavit.

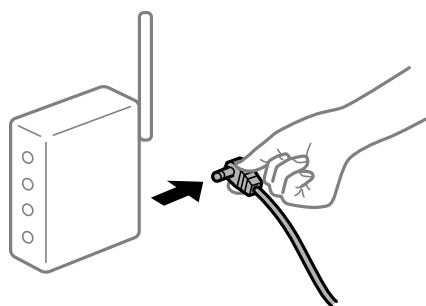

■ Tiskárna není připojena k síti.

Řešení

Vyberte možnost **Nast. > Obecná nastavení > Nastavení sítě > Kontrola připojení** a potom vytiskněte zprávu o připojení sítě. Pokud je na zprávě uvedena chyba síťového připojení, zkontrolujte zprávu o síťovém připojení a postupujte podle vytištěných řešení.

Došlo k problému s nastavením sítě na chytrém zařízení.

Řešení

Vyzkoušejte přístup k libovolné webové stránce z chytrého zařízení, abyste se ujistili, že síťová nastavení chytrého zařízení jsou správná. Pokud nemůžete přistupovat k žádné webové stránce, problém se týká chytrého zařízení.

Zkontrolujte síťového připojení počítače. Podrobnosti naleznete v dokumentaci dodané s chytrým zařízením.

Nelze spustit skenování

Nelze spustit skenování ze systému Windows

Zkontrolujte, zda jsou počítač a tiskárna správně připojeny.

Příčina a řešení problému se liší v závislosti na tom, zda jsou nebo nejsou připojeny.

Kontrola stavu připojení

Pomocí nástroje Epson Printer Connection Checker zkontrolujte stav připojení počítače a tiskárny. Tento problém můžete vyřešit v závislosti na výsledcích kontroly.

1. Dvakrát klikněte na ikonu **Epson Printer Connection Checker** na ploše.

Spustí se aplikace Epson Printer Connection Checker.

Pokud na ploše není žádná ikona, spusíte nástroj Epson Printer Connection Checker podle níže uvedených metod.

- Windows 10

Klikněte na tlačítko Start a potom vyberte možnost **Epson Software > Epson Printer Connection Checker**.

- Windows 8.1/Windows 8

Zadejte název aplikace do ovládacího tlačítka Hledat a poté vyberte zobrazenou ikonu.

- Windows 7

Klikněte na tlačítko Start a potom vyberte možnost **Všechny programy > Epson Software > Epson Printer Connection Checker**.

2. Při kontrole postupujte podle pokynů na obrazovce.

Poznámka:

Pokud se název tiskárny nezobrazuje, nainstalujte originální ovladač tiskárny Epson.

„Kontrola, zda je nainstalován originální ovladač tiskárny Epson — Windows“ na str. 174

Po zjištění problému postupujte podle řešení zobrazeného na obrazovce.

Pokud nemůžete problém vyřešit, zkontrolujte následující možnosti podle vaší situace.

- Tiskárna není rozpoznána prostřednictvím síťového připojení

„Nelze se připojit k síti“ na str. 194

- Tiskárna není rozpoznána pomocí připojení USB

„Tiskárna nelze připojit prostřednictvím USB (Windows)“ na str. 196

- ❑ Tiskárna je rozpoznána, ale skenování nelze provést.
„Nelze skenovat, i když bylo navázáno připojení (Windows)“ na str. 215

Nelze se připojit k síti

Může se jednat o jeden z následujících problémů.

■ Na síťových zařízeních pro připojení Wi-Fi je něco v nepořádku.

Řešení

Vypněte zařízení, která chcete připojit k síti. Počkejte asi 10 sekund a potom zařízení zapněte v tomto pořadí: směrovač bezdrátové sítě, počítač nebo chytré zařízení a potom tiskárnu. Přesuňte tiskárnu a počítač nebo chytré zařízení blíž ke směrovači bezdrátové sítě, abyste usnadnili rádiovou komunikaci, a potom znovu zkuste síť nastavit.

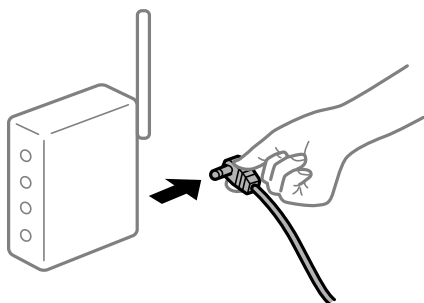

■ Zařízení nemohou přijímat signály z bezdrátového směrovače, protože jsou příliš daleko od sebe.

Řešení

Po přesunutí počítače nebo chytrého zařízení a tiskárny blíže k bezdrátovému směrovači vypněte bezdrátový směrovač a poté jej znovu zapněte.

■ Při výměně bezdrátového směrovače se nastavení neshoduje s novým směrovačem.

Řešení

Nastavení připojení proveďte znovu tak, aby odpovídalo novému bezdrátovému směrovači.

➔ „Při výměně bezdrátového směrovače“ na str. 283

■ Identifikátory SSID připojené z počítače nebo chytrého zařízení a počítače se liší.

Řešení

Pokud současně používáte více bezdrátových směrovačů nebo bezdrátový směrovač má více SSID a zařízení jsou připojena k různým SSID, nelze se k bezdrátovému směrovači připojit.

Počítač nebo chytré zařízení připojte ke stejnému identifikátoru SSID jako tiskárna.

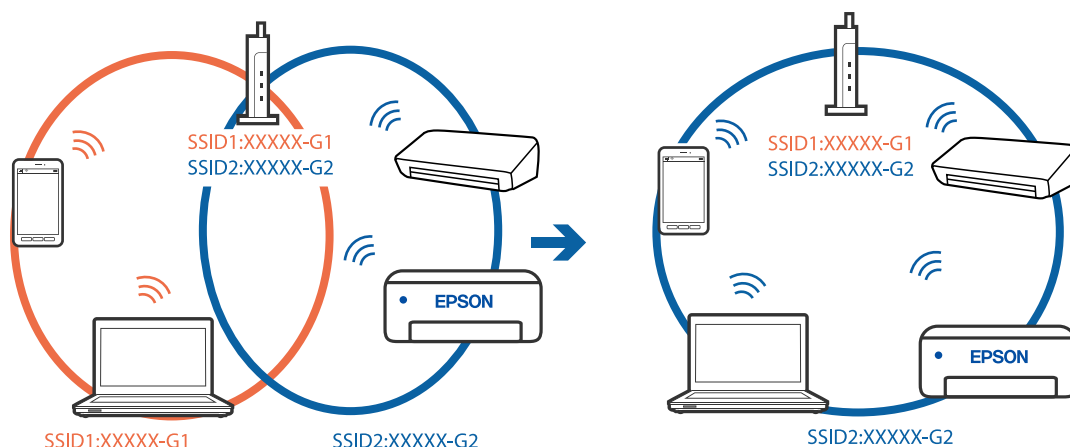

Na bezdrátovém směrovači je k dispozici funkce clona soukromí.

Řešení

Většina směrovačů bezdrátové sítě je vybavena funkcí clony soukromí, která blokuje komunikaci mezi připojenými zařízeními. Pokud tiskárna nemůže komunikovat s počítačem nebo chytrým zařízením, ačkoli jsou připojeny ke stejné síti, zakažte na směrovači bezdrátové síť funkci clony soukromí. Podrobnosti najdete v příručce dodané se směrovačem bezdrátové sítě.

Adresa IP je nesprávně přiřazena.

Řešení

Pokud je IP adresa přiřazená k tiskárně ve formátu 169.254.XXX.XXX a maska podsítě je 255.255.0.0, není IP adresa zřejmě přiřazena správně.

Na ovládacím panelu tiskárny vyberte **Nast.** > **Obecná nastavení** > **Nastavení sítě** > **Upřesnit** a poté zkontrolujte adresu IP a masku podsítě přiřazenou k tiskárně.

Restartujte bezdrátový směrovač nebo obnovte síťová nastavení tiskárny.

➔ „Opětovné nastavení síťového připojení“ na str. 283

Došlo k problému s nastavením sítě v počítači.

Řešení

Zkuste z počítače přejít na jakýkoli web a ověřit, zda jsou síťová nastavení počítače správná. Pokud se na web nedostanete, problém se týká počítače.

Zkontrolujte síťového připojení počítače. Viz dokumentace dodaná s počítačem, kde naleznete podrobnosti.

Tiskárna byla připojena přes Ethernet pomocí zařízení, která podporují IEEE 802.3az (Energeticky úsporný Ethernet).

Řešení

Při připojení tiskárny k síti Ethernet pomocí zařízení, která podporují technologii IEEE 802.3az (Energeticky úsporný Ethernet), se mohou v závislosti na rozbočovači nebo směrovači, které používáte, vyskytnout následující problémy.

Připojení je nestabilním, tiskárna se opakovaně připojuje a odpojuje.

- Tiskárnu nelze připojit.
- Rychlost komunikace je pomalá.

Postupujte podle následujících kroků, čímž vypnete technologii IEEE 802.3az pro tiskárnu a následně bude provedeno připojení.

1. Odpojte kabel sítě Ethernet připojený k počítači a tiskárně.
2. Pokud je technologie IEEE 802.3az pro počítač povolena, zakažte ji.
Viz dokumentace dodaná s počítačem, kde naleznete podrobnosti.
3. Propojte počítač a tiskárnu přímo pomocí kabelu sítě Ethernet.
4. Na tiskárně vytiskněte zprávu o síťovém připojení.
[„Tisk zprávy o připojení sítě“ na str. 299](#)
5. Na vytištěné zprávě o síťovém připojení zkontrolujte adresu IP tiskárny.
6. Otevřete aplikaci Web Config v počítači.
Spusťte webový prohlížeč a potom zadejte adresu IP tiskárny.
[„Spuštění nástroje Web Config ve webovém prohlížeči“ na str. 322](#)
7. Vyberte kartu **Sít** > **Drátová síť LAN**.
8. Vyberte **Vypnuto** pro **IEEE 802.3az**.
9. Klikněte na možnost **Další**.
10. Klikněte na možnost **OK**.
11. Odpojte kabel sítě Ethernet připojený k počítači a tiskárně.
12. Pokud jste v kroku 2 zakázali technologii IEEE 802.3az pro počítač, povolte ji.
13. Kabele sítě Ethernet, které jste odpojili v kroku 1, připojte k počítači a tiskárně.
Pokud problém přetrvává, je možné, že problémy způsobuje jiné zařízení než tiskárna.

Tiskárna nelze připojit prostřednictvím USB (Windows)

V úvahu připadají následující příčiny.

■ Kabel USB není správně zapojen do elektrické zásuvky.

Řešení

Řádně připojte kabel USB k tiskárně a k počítači.

■ Vyskytl se problém s rozbočovačem USB.

Řešení

Používáte-li rozbočovač USB, zkuste připojit tiskárnu přímo k počítači.

■ Vyskytl se problém s kabelem USB nebo vstupem USB.

Řešení

Pokud není kabel USB rozpoznán, změňte port nebo změňte kabel USB.

Nelze skenovat, i když bylo navázáno připojení (Windows)

■ Skenování ve vysokém rozlišení přes síť.

Řešení

Zkuste skenování v nižším rozlišení.

Nelze spustit skenování z Mac OS

Zkontrolujte, zda jsou počítač a tiskárna správně připojeny.

Příčina a řešení problému se liší v závislosti na tom, zda jsou nebo nejsou připojeny.

Kontrola stavu připojení

Pomocí nástroje EPSON Status Monitor zkontrolujte stav připojení počítače a tiskárny.

1. Vyberte **Předvolby systému** v nabídce Apple > **Tiskárny a skenery** (nebo **Tisk a skenování**, **Tisk a fax**) a potom vyberte tiskárnu.
2. Klikněte na **Možnosti a spotřební materiál** > **Nástroje** > **Otevřít nástroj tiskárny**.
3. Klikněte na možnost **EPSON Status Monitor**.

Po zobrazení zbývajících hladin inkoustu bylo úspěšně navázáno připojení mezi počítačem a tiskárnou.

Pokud není připojení navázáno, zkontrolujte následující.

- Tiskárna není rozpoznána prostřednictvím síťového připojení
[„Nelze se připojit k síti“ na str. 202](#)
- Tiskárna není rozpoznána pomocí připojení USB
[„Tiskárna nelze připojit prostřednictvím USB \(Mac OS\)“ na str. 205](#)

Pokud bylo navázáno připojení, zkontrolujte následující.

- Tiskárna je rozpoznána, ale skenování nelze provést.
[„Nelze skenovat, i když bylo navázáno připojení \(Mac OS\)“ na str. 219](#)

Nelze se připojit k síti

Může se jednat o jeden z následujících problémů.

Na síťových zařízeních pro připojení Wi-Fi je něco v nepořádku.

Řešení

Vypněte zařízení, která chcete připojit k síti. Počkejte asi 10 sekund a potom zařízení zapněte v tomto pořadí: směrovač bezdrátové sítě, počítač nebo chytré zařízení a potom tiskárnu. Přesuňte tiskárnu a počítač nebo chytré zařízení blíž ke směrovači bezdrátové sítě, abyste usnadnili rádiovou komunikaci, a potom znovu zkuste síť nastavit.

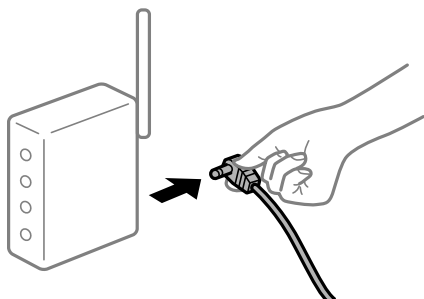

Zařízení nemohou přijímat signály z bezdrátového směrovače, protože jsou příliš daleko od sebe.

Řešení

Po přesunutí počítače nebo chytrého zařízení a tiskárny blíž k bezdrátovému směrovači vypněte bezdrátový směrovač a poté jej znovu zapněte.

Při výměně bezdrátového směrovače se nastavení neshoduje s novým směrovačem.

Řešení

Nastavení připojení proveďte znovu tak, aby odpovídalo novému bezdrátovému směrovači.

➔ „Při výměně bezdrátového směrovače“ na str. 283

Identifikátory SSID připojené z počítače nebo chytrého zařízení a počítače se liší.

Řešení

Pokud současně používáte více bezdrátových směrovačů nebo bezdrátový směrovač má více SSID a zařízení jsou připojena k různým SSID, nelze se k bezdrátovému směrovači připojit.

Počítač nebo chytré zařízení připojte ke stejnému identifikátoru SSID jako tiskárnu.

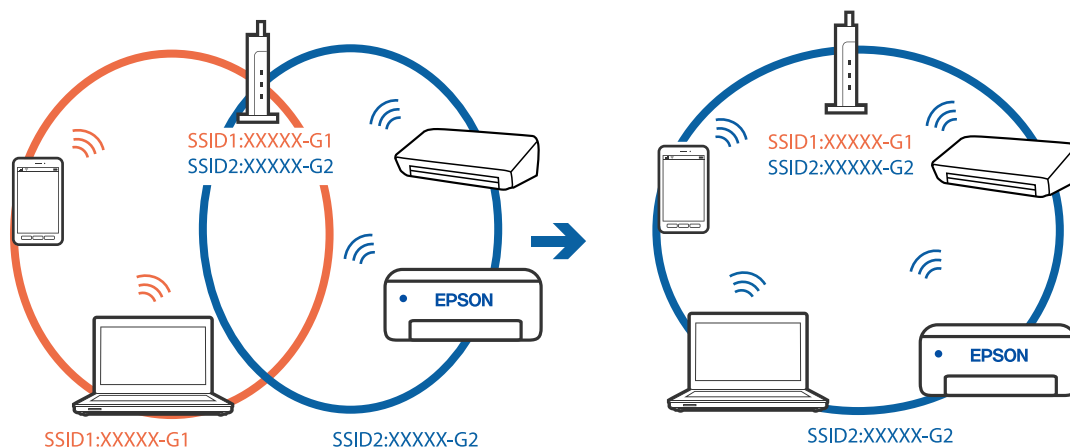

Na bezdrátovém směrovači je k dispozici funkce clona soukromí.

Řešení

Většina směrovačů bezdrátové sítě je vybavena funkcí clony soukromí, která blokuje komunikaci mezi připojenými zařízeními. Pokud tiskárna nemůže komunikovat s počítačem nebo chytrým zařízením, ačkoli jsou připojeny ke stejné síti, zakažte na směrovači bezdrátové sítě funkci clony soukromí. Podrobnosti najdete v příručce dodané se směrovačem bezdrátové sítě.

Adresa IP je nesprávně přiřazena.

Řešení

Pokud je IP adresa přiřazená k tiskárně ve formátu 169.254.XXX.XXX a maska podsítě je 255.255.0.0, není IP adresa zřejmě přiřazena správně.

Na ovládacím panelu tiskárny vyberte **Nast. > Obecná nastavení > Nastavení sítě > Upřesnit** a poté zkontrolujte adresu IP a masku podsítě přiřazenou k tiskárně.

Restartujte bezdrátový směrovač nebo obnovte síťová nastavení tiskárny.

➔ „Opětovné nastavení síťového připojení“ na str. 283

Došlo k problému s nastavením sítě v počítači.

Řešení

Zkuste z počítače přejít na jakýkoli web a ověřit, zda jsou síťová nastavení počítače správná. Pokud se na web nedostanete, problém se týká počítače.

Zkontrolujte síťového připojení počítače. Viz dokumentace dodaná s počítačem, kde naleznete podrobnosti.

Zařízení připojené k portu USB 3.0 způsobuje rádiové rušení.

Řešení

Když na počítači Mac připojíte zařízení k portu USB 3.0, může dojít k rušení rádiových kmitočtů. Pokud se vám nedaří připojit se k bezdrátové síti LAN (Wi-Fi) nebo je provoz nestabilní, zkuste následující postup.

- Zařízení, které je připojené k portu USB 3.0, umístěte dál od počítače.
- Připojte se k identifikátoru SSID pro rozsah 5 GHz.

Informace o připojení tiskárny k identifikátoru SSID naleznete v následujícím textu.

➔ „Provedení Wi-Fi nastavení zadáním SSID a hesla“ na str. 287

Tiskárna byla připojena přes Ethernet pomocí zařízení, která podporují IEEE 802.3az (Energeticky úsporný Ethernet).

Řešení

Při připojení tiskárny k síti Ethernet pomocí zařízení, která podporují technologii IEEE 802.3az (Energeticky úsporný Ethernet), se mohou v závislosti na rozbočovači nebo směrovači, které používáte, vyskytnout následující problémy.

- Připojení je nestabilním, tiskárna se opakovaně připojuje a odpojuje.
- Tiskárnu nelze připojit.
- Rychlost komunikace je pomalá.

Postupujte podle následujících kroků, čímž vypnete technologii IEEE 802.3az pro tiskárnu a následně bude provedeno připojení.

1. Odpojte kabel sítě Ethernet připojený k počítači a tiskárně.
2. Pokud je technologie IEEE 802.3az pro počítač povolena, zakažte ji.
Viz dokumentace dodaná s počítačem, kde naleznete podrobnosti.
3. Propojte počítač a tiskárnu přímo pomocí kabelu sítě Ethernet.
4. Na tiskárně vytiskněte zprávu o síťovém připojení.
[„Tisk zprávy o připojení sítě“ na str. 299](#)
5. Na vytištěné zprávě o síťovém připojení zkontrolujte adresu IP tiskárny.
6. Otevřete aplikaci Web Config v počítači.
Spusťte webový prohlížeč a potom zadejte adresu IP tiskárny.
[„Spuštění nástroje Web Config ve webovém prohlížeči“ na str. 322](#)
7. Vyberte kartu **Síť > Drátová síť LAN**.
8. Vyberte **Vypnuto** pro **IEEE 802.3az**.
9. Klikněte na možnost **Další**.
10. Klikněte na možnost **OK**.
11. Odpojte kabel sítě Ethernet připojený k počítači a tiskárně.
12. Pokud jste v kroku 2 zakázali technologii IEEE 802.3az pro počítač, povolte ji.
13. Kabely sítě Ethernet, které jste odpojili v kroku 1, připojte k počítači a tiskárně.
Pokud problém přetrvává, je možné, že problémy způsobuje jiné zařízení než tiskárna.

Tiskárna nelze připojit prostřednictvím USB (Mac OS)

V úvahu připadají následující příčiny.

■ Kabel USB není správně zapojen do elektrické zásuvky.

Řešení

Řádně připojte kabel USB k tiskárně a k počítači.

■ Vyskytl se problém s rozbočovačem USB.

Řešení

Používáte-li rozbočovač USB, zkuste připojit tiskárnu přímo k počítači.

■ Vyskytl se problém s kabelem USB nebo vstupem USB.

Řešení

Pokud není kabel USB rozpoznán, změňte port nebo změňte kabel USB.

Nelze skenovat, i když bylo navázáno připojení (Mac OS)

■ Skenování ve vysokém rozlišení přes síť.

Řešení

Zkuste skenování v nižším rozlišení.

Nelze spustit skenování z chytrého zařízení

Zkontrolujte, zda jsou chytré zařízení a tiskárna správně připojeny.

Příčina a řešení problému se liší v závislosti na tom, zda jsou nebo nejsou připojeny.

Kontrola stavu připojení

Pomocí tiskové aplikace Epson zkontrolujte stav připojení chytrého zařízení a tiskárny.

Příklady tiskových aplikací Epson



Epson Smart Panel

Vyhledejte a nainstalujte tiskovou aplikaci Epson z obchodu App Store nebo Google Play (pokud není nainstalována).

1. Na svém chytrém zařízení spusťte tiskovou aplikaci Epson.
2. Zkontrolujte, zda je v aplikaci zobrazen název tiskárny.
Po zobrazení názvu tiskárny bylo úspěšně navázáno připojení mezi inteligentním zařízením a tiskárnou.
Pokud se zobrazí následující informace, není mezi inteligentním zařízením a tiskárnou navázáno připojení.
 - Printer is not selected.
 - Communication error.

Pokud není připojení navázáno, zkontrolujte následující.

- Tiskárna není rozpoznána prostřednictvím síťového připojení
[„Nelze se připojit k síti“ na str. 208](#)

Pokud bylo navázáno připojení, zkontrolujte následující.

- ❑ Tiskárna je rozpoznána, ale skenování nelze provést.
„Nelze tisknout, i když bylo navázáno připojení (iOS)“ na str. 209

Nelze se připojit k síti

Může se jednat o jeden z následujících problémů.

■ Na síťových zařízeních pro připojení Wi-Fi je něco v nepořádku.

Řešení

Vypněte zařízení, která chcete připojit k síti. Počkejte asi 10 sekund a potom zařízení zapněte v tomto pořadí: směrovač bezdrátové sítě, počítač nebo chytré zařízení a potom tiskárnu. Přesuňte tiskárnu a počítač nebo chytré zařízení blíž ke směrovači bezdrátové sítě, abyste usnadnili rádiovou komunikaci, a potom znovu zkuste síť nastavit.

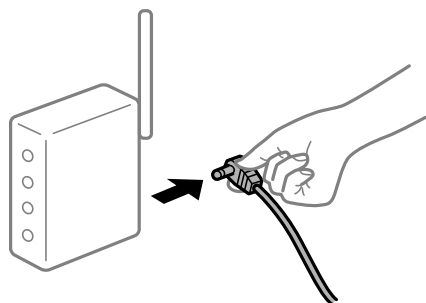

■ Zařízení nemohou přijímat signály z bezdrátového směrovače, protože jsou příliš daleko od sebe.

Řešení

Po přesunutí počítače nebo chytrého zařízení a tiskárny blíže k bezdrátovému směrovači vypněte bezdrátový směrovač a poté jej znovu zapněte.

■ Při výměně bezdrátového směrovače se nastavení neshoduje s novým směrovačem.

Řešení

Nastavení připojení proveďte znovu tak, aby odpovídalo novému bezdrátovému směrovači.

➔ „Při výměně bezdrátového směrovače“ na str. 283

■ Identifikátory SSID připojené z počítače nebo chytrého zařízení a počítače se liší.

Řešení

Pokud současně používáte více bezdrátových směrovačů nebo bezdrátový směrovač má více SSID a zařízení jsou připojena k různým SSID, nelze se k bezdrátovému směrovači připojit.

Počítač nebo chytré zařízení připojte ke stejnému identifikátoru SSID jako tiskárna.



Na bezdrátovém směrovači je k dispozici funkce clona soukromí.

Řešení

Většina směrovačů bezdrátové sítě je vybavena funkcí clony soukromí, která blokuje komunikaci mezi připojenými zařízeními. Pokud tiskárna nemůže komunikovat s počítačem nebo chytrým zařízením, ačkoli jsou připojeny ke stejné síti, zakažte na směrovači bezdrátové sítě funkci clony soukromí. Podrobnosti najdete v příručce dodané se směrovačem bezdrátové sítě.

Adresa IP je nesprávně přiřazena.

Řešení

Pokud je IP adresa přiřazená k tiskárně ve formátu 169.254.XXX.XXX a maska podsítě je 255.255.0.0, není IP adresa zřejmě přiřazena správně.

Na ovládacím panelu tiskárny vyberte **Nast.** > **Obecná nastavení** > **Nastavení sítě** > **Upřesnit** a poté zkontrolujte adresu IP a masku podsítě přiřazenou k tiskárně.

Restartujte bezdrátový směrovač nebo obnovte síťová nastavení tiskárny.

➔ „Opětovné nastavení síťového připojení“ na str. 283

Došlo k problému s nastavením sítě na chytrém zařízení.

Řešení

Vyzkoušejte přístup k libovolné webové stránce z chytrého zařízení, abyste se ujistili, že síťová nastavení chytrého zařízení jsou správná. Pokud nemůžete přistupovat k žádné webové stránce, problém se týká chytrého zařízení.

Zkontrolujte síťové připojení počítače. Podrobnosti naleznete v dokumentaci dodané s chytrým zařízením.

Naskenované snímky nelze uložit do sdílené složky

Zprávy se zobrazí na ovládacím panelu

Když se chybové zprávy zobrazí na ovládacím panelu, tak k vyřešení potíží zkontrolujte samotnou zprávu nebo následující seznam.

Zprávy	Řešení
Chyba DNS. Zkontrolujte nastavení DNS.	<p>Nelze se připojit k počítači. Zkontrolujte následující možnosti.</p> <ul style="list-style-type: none"> <input type="checkbox"/> Ověřte, zda se adresa nachází v seznamu kontaktů v tiskárně a adresa sdílené složky je shodná. <input type="checkbox"/> Pokud je IP adresa počítače statická a je nastavena ručně, změňte název počítače v cestě sítě k IP adrese. Příklad: \\EPSON02\SCAN na \\192.168.xxx.xxx\SCAN <input type="checkbox"/> Ověřte, zda je počítač zapnutý a není v režimu spánku. Pokud je počítač v režimu spánku, nemůžete ukládat naskenované snímky do sdílené složky. <input type="checkbox"/> Dočasně zakažte bránu firewall počítače a zabezpečovací software. Pokud tento postup chybu odstraní, zkontrolujte nastavení zabezpečovacího softwaru. <input type="checkbox"/> Pokud vyberete jako místo v síti Veřejnou síť, nemůžete uložit naskenované snímky do sdílené složky. Nastavte nastavení přesměrování pro každý port. <input type="checkbox"/> Pokud používáte přenosný počítač a IP adresa je nastavena jako DHCP, může se IP adresa změnit při opětovném připojení k síti. Znovu získajte IP adresu. <input type="checkbox"/> Ověřte, zda je správné nastavení DNS. Ohledně nastavení DNS se obraťte na svého správce sítě. <input type="checkbox"/> Název počítače a IP adresa se mohou lišit v případě, že není tabulka správy DNS serveru aktualizovaná. Obraťte se na svého správce serveru DNS.
Chyba ověření. Zkontrolujte nastavení e-mailového serveru.	Ověřte správnost uživatelského jména a hesla v počítači a kontaktech na tiskárně. Také ověřte, zda nevypršela platnost hesla.
Chyba komunikace. Zkontrolujte připojení k Wi-Fi/síti.	<p>Nelze komunikovat se síťovou složkou, která je registrovaná v seznamu kontaktů. Zkontrolujte následující možnosti.</p> <ul style="list-style-type: none"> <input type="checkbox"/> Zkontrolujte, zda je povolena možnost Použít sdílení v síti Microsoft pod položkou Web Config. Vyberte možnost Síť > Síť MS pod položkou Web Config. <input type="checkbox"/> Ověřte, zda se adresa nachází v seznamu kontaktů v tiskárně a adresa sdílené složky je shodná. <input type="checkbox"/> Přístupová práva pro uživatele v seznamu kontaktů se třeba přidat na kartě Sdílení a na kartě Zabezpečení vlastností sdílené složky. Zároveň je třeba oprávnění uživatele třeba nastavit na „povoleno“.
Název souboru se již používá. Přejmenujte soubor a naskenujte znovu.	Změna nastavení názvu souboru. V opačném případě přesuňte nebo odstraňte soubory nebo změňte název souboru ve sdílené složce.
Naskenovaný soubor(y) je příliš velký. Byla odeslána pouze XX stránka(y). Zkontr., zda je v cíl. slož. dost. mís.	V počítači není dostatek místa na disku. Zvětšete volné místo v počítači.

Kontrola bodu, kde došlo k chybě

Při ukládání naskenovaných snímků do sdílené složky je postup ukládání následující. Následně můžete zkontrolovat bod, kde došlo k chybě.

Položky	Pro provoz	Chybová hlášení
Připojování	Připojí počítač k tiskárně.	Chyba DNS. Zkontrolujte nastavení DNS.

Položky	Pro provoz	Chybová hlášení
Přihlašování k počítači	Přihlásí do počítače pomocí uživatelského jména a hesla.	Chyba ověření. Zkontrolujte nastavení e-mailového serveru.
Kontrola složky pro uložení	Zkontroluje síťovou cestu sdílené složky.	Chyba komunikace. Zkontrolujte připojení k Wi-Fi/síti.
Kontrola názvu souboru	Zkontroluje, zda je přítomen soubor se stejným názvem jako soubor, který chcete uložit do složky.	Název souboru se již používá. Přejmenujte soubor a naskenujte znovu.
Zápis souboru	Zapíše nový soubor.	Naskenovaný soubor(y) je příliš velký. Byla odeslána pouze XX stránka(y). Zkontr., zda je v cíl. slož. dost. mís.

Ukládání naskenovaných snímků trvá dlouhou dobu

■ Aby rozlišení názvu odpovídalo „Názvu domény“ a „IP adrese“, trvá to dlouhou dobu.

Řešení

Zkontrolujte následující body.

- Ověřte, zda je správné nastavení DNS.
- Ověřte správnost jednotlivých nastavení DNS při kontrole Web Config.
- Ověřte, zda správnost názvu domény DNS.

Nelze odesílat nebo přijímat faxy

Nelze odesílat nebo přijímat faxy

V úvahu připadají následující příčiny.

■ Došlo k problémům v telefonní zásuvce ve zdi.

Řešení

Zkontrolujte, zda je telefonní přípojka ve zdi funkční tak, že do ní připojíte telefon a vyzkoušíte ji. Jestliže není možné volat, ani přijímat hovory, obraťte se na telekomunikační společnost.

■ Při připojování k telefonní lince došlo k určitým problémům.

Řešení

Vyberte **Nast. > Obecná nastavení > Nastavení faxu > Kontr. fax. připojení** na ovládacím panelu a spusťte automatickou kontrolu připojení faxu. Vyzkoušejte řešení vytištěná ve zprávě.

■ Došlo k chybě komunikace.

Řešení

Na ovládacím panelu vyberte **Pomalý(9 600bps)** v **Nast. > Obecná nastavení > Nastavení faxu > Základní nastavení > Rych. Faxu**.

■ Připojeno k telefonní lince DSL bez filtru DSL.

Řešení

Jestliže se chcete připojit k telefonní lince DSL, je nutné použít modem DSL s integrovaným filtrem DSL nebo nainstalovat na linku samostatný filtr DSL. Obratě se na svého poskytovatele služeb DSL.

„Připojení DSL nebo ISDN“ na str. 421

■ Po připojení k DSL telefonní lince dojde k určitým problémům na DSL filtru.

Řešení

Pokud není možné odesílat nebo přijímat faxy, zapojte tiskárnu přímo do telefonní zásuvky ve zdi a ověřte, zda může odesílat faxy. Pokud lze faxy odeslat, problém může způsobovat filtr DSL. Obratě se na svého poskytovatele služeb DSL.

Nelze odesílat faxy

V úvahu připadají následující příčiny.

■ Připojení linky není nastaveno na PSTN v zařízení, v němž se používá pobočková ústředna (PBX).

Řešení

Na ovládacím panelu vyberte PBX v **Nast. > Obecná nastavení > Nastavení faxu > Základní nastavení > Typ linky**.

■ Odesílání faxů bez zadání přístupového kódu v prostředí, v němž je instalováno PBX.

Řešení

Jestliže váš telefonní systém vyžaduje externí přístupový kód pro přístup na vnější linku, zaregistrujte přístupový kód do tiskárny a při posílání zadejte na začátek faxového čísla # (dvojitý křížek).

■ Informace o záhlaví odchozích faxů nejsou registrovány.

Řešení

Vyberte **Nast. > Obecná nastavení > Nastavení faxu > Základní nastavení > Záhlaví** a nastavte informace záhlaví. Některé faxové přístroje automaticky odmítají příchozí faxy, které neobsahují žádné informace v záhlaví.

■ ID vašeho volacího je zablokováno.

Řešení

Kontaktujte svou telekomunikační společnost a odblokujte ID svého volacího. Některé telefonní a faxové přístroje automaticky odmítají anonymní hovory.

■ Faxové číslo příjemce není správné.

Řešení

Zkontrolujte správnost čísla příjemce, které máte zapsáno ve vašem seznamu kontaktů, nebo čísla, které jste zadal přímo pomocí klávesnice. Nebo zkontrolujte správnost faxového čísla přímo s příjemcem.

■ Faxový přístroj příjemce není připraven k přijímání faxů.

Řešení

Zeptejte se příjemce, zda je jeho faxové zařízení připraveno k přijímání faxu.

■ Nevyžádané odeslání faxu pomocí funkce podadresy.

Řešení

Zkontrolujte, zda jste nedopatřením neodeslali fax pomocí funkce podadres. Pokud v seznamu kontaktů vyberete příjemce s podadresou, může se fax odeslat pomocí funkce podadres.

■ Faxové zařízení příjemce nemůže přijímat faxy pomocí funkce s podadresou.

Řešení

Při odesílání faxu pomocí funkce podadres se příjemce zeptejte, zda je jeho faxový přístroj schopný přijímat faxy pomocí této funkce.

■ Podadresa a heslo jsou nesprávné.

Řešení

Při odesílání faxů pomocí funkce podadres se ujistěte, že jsou podadresa i heslo správné. Ověřte s příjemcem správnost podadresy a hesla.

■ Odesílaná data jsou příliš velká.

Řešení

Můžete odesílat faxy s menší velikostí, s použitím jedné z následujících metod.

- Pokud posíláte fax v černobílém režimu, zapněte **Přímé odeslání** v **Fax > Nastavení faxu > Nast. odeslání faxu**.
„Odesílání mnoha stránek černobílého dokumentu (Přímé odeslání)“ na str. 129
- Používání připojeného telefonu
„Odesílání faxů s vytáčením pomocí externího telefonního zařízení“ na str. 127
- Používání háku
„Posílání faxů ručně po potvrzení stavu příjemce“ na str. 127
- Oddělování originálů

Nelze přijímat faxy

V úvahu připadají následující příčiny.

Také doporučujeme zkontrolovat stav tiskárny v části **Job/Status** například zda tiskárna momentálně přijímá fax.

■ Přihlášení k odběru služby přesměrování hovorů.

Řešení

Jestliže máte předplacenou službu předávání hovorů, tiskárna nebude schopná přijímat faxy. obraťte se na poskytovatele služby.

Funkce Režim příjmu je nastavena na Ruční, zatímco externí telefonní zařízení je připojeno k tiskárně.

Řešení

Pokud je k tiskárně připojeno externí telefonní zařízení, které s tiskárnou sdílí telefonní linku, vyberte **Nast. > Obecná nastavení > Nastavení faxu > Základní nastavení** a potom nastavte **Režim příjmu** na **Auto**.

Dostupná paměť v poštovní schránce a ve schránce s důvěrnými zprávami není dostatečná.

Řešení

Do složky doručené pošty a důvěrné schránky bylo uloženo celkem 100 přijatých dokumentů. Odstraňte nepotřebné dokumenty.

Počítač, který má ukládat přijaté faxy, není zapnutý.

Řešení

Po nastavení pro ukládání přijatých faxů do počítače zapněte počítač. Přijatý fax se po uložení do počítače odstraní.

Podadresa a heslo jsou nesprávné.

Řešení

Při přijímání faxů pomocí funkce podadres se ujistěte, zda jsou podadresa i heslo správné. Ověřte s odesílatelem správnost podadresy a hesla.

Číslo faxu odesílatele bylo registrováno v Seznam čísel odmítnutí.

Řešení

Před vymazáním zkontrolujte, zda může být číslo odesílatele vymazáno z **Seznam čísel odmítnutí**. Vymažte je z **Nast. > Obecná nastavení > Nastavení faxu > Základní nastavení > Odmítnutí faxu > Upravit seznam čísel odmítnutí**. Nebo vypněte **Seznam čísel odmítnutí** v **Nast. > Obecná nastavení > Nastavení faxu > Základní nastavení > Odmítnutí faxu > Odmítnutí faxu**. Pokud je povolena možnost nastavení, budou blokovány faxy odeslané z čísel, která nejsou zaregistrovaná v tomto seznamu.

Číslo faxu odesílatele nebylo zaregistrováno v seznamu kontaktů.

Řešení

Zaregistrujte číslo faxu odesílatele v seznamu kontaktů. Nebo vypněte **Neregistrované kontakty** v **Nast. > Obecná nastavení > Nastavení faxu > Základní nastavení > Odmítnutí faxu > Odmítnutí faxu**. Faxy odeslané z čísel, která nejsou zaregistrovaná v tomto seznamu, budou blokovány.

Odesílatel odeslal faxy bez údajů v záhlaví.

Řešení



Zeptejte se odesílatele, zda jsou na jejich faxu nastaveny informace záhlaví. Nebo vypněte **Záhlaví faxu prázdné/blokované** v **Nast. > Obecná nastavení > Nastavení faxu > Základní nastavení > Odmítnutí faxu > Odmítnutí faxu**. Faxy bez informací v záhlaví se blokují, pokud je zapnuto toto nastavení.

Nelze odesílat faxy konkrétnímu příjemci

V úvahu připadají následující příčiny.

■ Odpověď přístroje příjemce trvá dlouhou dobu.

Řešení

Jestliže přístroj příjemce nezvedne vaše volání během 50 sekund poté, co tiskárna dokončila vytáčení, volání skončí chybou. Vytočte číslo pomocí funkce  (**Zavěšeno**) nebo pomocí připojeného telefonu zkontrolujte, jak dlouho trvá, než uslyšíte faxový tón. Jestliže to trvá déle než 50 sekund, přidejte za faxové číslo pauzu, aby byl fax odeslán. Klepněte na ikonu  a zadejte pauzu. Pauza se označuje spojovníkem. Jedna pauza trvá asi tři sekundy. Podle potřeby zadejte více pauz.

■ Nastavení Rych. Faxu v seznamu kontaktů není správné.

Řešení

Vyberte příjemce ze seznamu kontaktů a poté zvolte postup **Upravit > Rych. Faxu > Pomalý(9 600bps)**.

Nelze odesílat faxy v určenou dobu

■ Nesprávné datum a čas na tiskárně.

Řešení

Vyberte **Nast. > Obecná nastavení > Základní nastavení > Nastavení datumu / času** a potom nastavte správné datum a čas.

Faxy jsou odesílány s chybnou velikostí

V úvahu připadají následující příčiny.

■ Faxové zařízení příjemce nepodporuje velikost formátu A3.

Řešení

Než pošlete dokument o velikosti A3, zeptejte se příjemce, zda jeho přístroj podporuje velikost A3. Jestliže se ve zprávě přenosu faxu objeví údaj **OK (zmenšená velikost)**, faxový přístroj příjemce nepodporuje velikost A3. Můžete si vytisknout zprávu o přenosu faxu pomocí **Fax >  (Další) > Protokol faxu > Poslední přenos**.

■ Předlohy nejsou správně vloženy.

Řešení

- Zkontrolujte, zda je originál umístěn správně proti zarovnávacím značkám.
- Pokud chybí okraj skenovaného originálu, posuňte originál mírně od okraje skla skeneru. Oblast nelze skenovat do vzdálenosti přibližně 1,5 mm (0,06 palce) od okraje skla skeneru.

➔ „Vkládání předloh“ na str. 38

■ Pokud je tiskárna uložena na místě v blízkosti světelného zdroje nebo je vystavena přímému slunečnímu záření, může se stát, že původní velikost nebude správně detekována.

Řešení

Zvolte velikost originálu manuálně a poté proveďte operaci ještě jednou.

■ **Na skle skeneru nebo na dokumentu je prach nebo jiné nečistoty.**

Řešení

Při skenování z ovládacího panelu a výběru funkce automatického oříznutí plochy skenování odstraňte veškeré nečistoty ze skla skeneru a z podložky dokumentu. Pokud se okolo originálu nachází nečistoty nebo prach, rozsah skenování se rozšíří tak, aby je zachytil.

➔ „Čištění skla skeneru a podložky pod dokumenty“ na str. 165

■ **Pro automatickou detekci velikosti je originál (papír) příliš tenký.**

Řešení

Zvolte velikost originálu manuálně a poté proveďte operaci ještě jednou.

Nelze uložit přijaté faxy do paměťového zařízení

V úvahu připadají následující příčiny.

■ **Nastavení pro ukládání přijatých faxů do externí paměti je vypnuto.**

Řešení

Vyberte **Nast. > Obecná nastavení > Nastavení faxu > Nastavení příjmu** a potom zapněte **Uložit do pam. zařízení** v jednotlivých nabídkách.

■ **Paměťové zařízení není připojeno k tiskárně.**

Řešení

K tiskárně připojte paměťové zařízení, k němuž jste vytvořili složku pro ukládání faxů. Jakmile jsou faxy uloženy do zařízení, jsou odstraněny z paměti tiskárny.

■ **Na zařízení není dostatek volného místa.**

Řešení

Pro uvolnění místa vymažte nepotřebná data ze zařízení. Nebo připojte jiné zařízení, na kterém je dostatek volného místa.

■ **Paměťové zařízení je chráněné proti zápisu.**

Řešení

Zkontrolujte, zda je zařízení chráněné proti zápisu.

Nelze přijímat faxy o velikosti A3

■ **Nesprávné nastavení zdroje papíru.**

Řešení

Zkontrolujte, zda nastavení velikosti papíru ve zdroji, který obsahuje papír A3, má hodnotu A3, a zda daný zdroj papíru je nastavený pro použití s faxovou funkcí. Zvolte **Nast. > Obecná nastavení > Nastavení tiskárny > Nastavení zdroje papíru > Auto. vybrat nast. > Fax** a potom zkontrolujte zapnutý zdroj papíru.

Přijaté faxy se nevytisknou

V úvahu připadají následující příčiny.

■ V tiskárně došlo k chybě, například k uvíznutí papíru.

Řešení

Vyřešte chybu tiskárny a poté požádejte odesílatele, aby odeslal fax znovu.

■ V určitých nastaveních je tisk přijatých faxů vypnut.

Řešení

Vytvořte nastavení k tisku přijatých faxů v části **Nast.** > **Obecná nastavení** > **Nastavení faxu** > **Nastavení příjmu** > **Uložit nastavení/předat dál**.

Nelze odesílat a přijímat faxy (Windows)

Zkontrolujte, zda jsou počítač a tiskárna správně připojeny. Příčina a řešení problému se liší v závislosti na tom, zda jsou nebo nejsou připojeny.

Kontrola stavu připojení

Pomocí nástroje Epson Printer Connection Checker zkontrolujte stav připojení počítače a tiskárny. Tento problém můžete vyřešit v závislosti na výsledcích kontroly.

1. Dvakrát klikněte na ikonu **Epson Printer Connection Checker** na ploše.

Spustí se aplikace Epson Printer Connection Checker.

Pokud na ploše není žádná ikona, spusťte nástroj Epson Printer Connection Checker podle níže uvedených metod.

- Windows 10

Klikněte na tlačítko Start a potom vyberte možnost **Epson Software** > **Epson Printer Connection Checker**.

- Windows 8.1/Windows 8

Zadejte název aplikace do ovládacího tlačítka Hledat a poté vyberte zobrazenou ikonu.

- Windows 7

Klikněte na tlačítko Start a poté vyberte **Všechny programy** > **Epson Software** > **Epson Printer Connection Checker**.

2. Při kontrole postupujte podle pokynů na obrazovce.

Poznámka:

Pokud se název tiskárny nezobrazuje, nainstalujte originální ovladač tiskárny Epson.

„Kontrola, zda je nainstalován originální ovladač tiskárny Epson — Windows“ na str. 174

Po zjištění problému postupujte podle řešení zobrazeného na obrazovce.

Pokud nemůžete problém vyřešit, zkontrolujte následující možnosti podle vaší situace.

- Tiskárna není rozpoznána prostřednictvím síťového připojení

„Nelze se připojit k síti“ na str. 194

- ❑ Tiskárna není rozpoznána pomocí připojení USB
„Tiskárna nelze připojit prostřednictvím USB (Windows)“ na str. 196
- ❑ Tiskárna je rozpoznána, ale tisk nelze provést.
„Nelze tisknout, i když bylo navázáno připojení (Windows)“ na str. 197

Nelze se připojit k síti

Může se jednat o jeden z následujících problémů.

■ Na síťových zařízeních pro připojení Wi-Fi je něco v nepořádku.

Řešení

Vypněte zařízení, která chcete připojit k síti. Počkejte asi 10 sekund a potom zařízení zapněte v tomto pořadí: směrovač bezdrátové sítě, počítač nebo chytré zařízení a potom tiskárnu. Přesuňte tiskárnu a počítač nebo chytré zařízení blíž ke směrovači bezdrátové sítě, abyste usnadnili rádiovou komunikaci, a potom znovu zkuste síť nastavit.

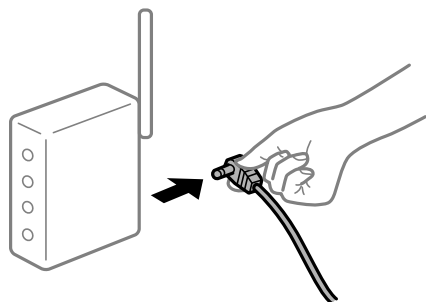

■ Zařízení nemohou přijímat signály z bezdrátového směrovače, protože jsou příliš daleko od sebe.

Řešení

Po přesunutí počítače nebo chytrého zařízení a tiskárny blíže k bezdrátovému směrovači vypněte bezdrátový směrovač a poté jej znovu zapněte.

■ Při výměně bezdrátového směrovače se nastavení neshoduje s novým směrovačem.

Řešení

Nastavení připojení proveďte znovu tak, aby odpovídalo novému bezdrátovému směrovači.

➔ „Při výměně bezdrátového směrovače“ na str. 283

■ Identifikátory SSID připojené z počítače nebo chytrého zařízení a počítače se liší.

Řešení

Pokud současně používáte více bezdrátových směrovačů nebo bezdrátový směrovač má více SSID a zařízení jsou připojena k různým SSID, nelze se k bezdrátovému směrovači připojit.

Počítač nebo chytré zařízení připojte ke stejnému identifikátoru SSID jako tiskárna.



Na bezdrátovém směrovači je k dispozici funkce clona soukromí.

Řešení

Většina směrovačů bezdrátové sítě je vybavena funkcí clony soukromí, která blokuje komunikaci mezi připojenými zařízeními. Pokud tiskárna nemůže komunikovat s počítačem nebo chytrým zařízením, ačkoli jsou připojeny ke stejné síti, zakažte na směrovači bezdrátové síť funkci clony soukromí. Podrobnosti najdete v příručce dodané se směrovačem bezdrátové sítě.

Adresa IP je nesprávně přiřazena.

Řešení

Pokud je IP adresa přiřazená k tiskárně ve formátu 169.254.XXX.XXX a maska podsítě je 255.255.0.0, není IP adresa zřejmě přiřazena správně.

Na ovládacím panelu tiskárny vyberte **Nast.** > **Obecná nastavení** > **Nastavení sítě** > **Upřesnit** a poté zkontrolujte adresu IP a masku podsítě přiřazenou k tiskárně.

Restartujte bezdrátový směrovač nebo obnovte síťová nastavení tiskárny.

➔ „Opětovné nastavení síťového připojení“ na str. 283

Došlo k problému s nastavením sítě v počítači.

Řešení

Zkuste z počítače přejít na jakýkoli web a ověřit, zda jsou síťová nastavení počítače správná. Pokud se na web nedostanete, problém se týká počítače.

Zkontrolujte síťového připojení počítače. Viz dokumentace dodaná s počítačem, kde naleznete podrobnosti.

Tiskárna byla připojena přes Ethernet pomocí zařízení, která podporují IEEE 802.3az (Energeticky úsporný Ethernet).

Řešení

Při připojení tiskárny k síti Ethernet pomocí zařízení, která podporují technologii IEEE 802.3az (Energeticky úsporný Ethernet), se mohou v závislosti na rozbočovači nebo směrovači, které používáte, vyskytnout následující problémy.

Připojení je nestabilním, tiskárna se opakovaně připojuje a odpojuje.

- Tiskárnu nelze připojit.
- Rychlost komunikace je pomalá.

Postupujte podle následujících kroků, čímž vypnete technologii IEEE 802.3az pro tiskárnu a následně bude provedeno připojení.

1. Odpojte kabel sítě Ethernet připojený k počítači a tiskárně.
2. Pokud je technologie IEEE 802.3az pro počítač povolena, zakažte ji.
Viz dokumentace dodaná s počítačem, kde naleznete podrobnosti.
3. Propojte počítač a tiskárnu přímo pomocí kabelu sítě Ethernet.
4. Na tiskárně vytiskněte zprávu o síťovém připojení.
[„Tisk zprávy o připojení sítě“ na str. 299](#)
5. Na vytištěné zprávě o síťovém připojení zkontrolujte adresu IP tiskárny.
6. Otevřete aplikaci Web Config v počítači.
Spusťte webový prohlížeč a potom zadejte adresu IP tiskárny.
[„Spuštění nástroje Web Config ve webovém prohlížeči“ na str. 322](#)
7. Vyberte kartu **Sít** > **Drátová síť LAN**.
8. Vyberte **Vypnuto** pro **IEEE 802.3az**.
9. Klikněte na možnost **Další**.
10. Klikněte na možnost **OK**.
11. Odpojte kabel sítě Ethernet připojený k počítači a tiskárně.
12. Pokud jste v kroku 2 zakázali technologii IEEE 802.3az pro počítač, povolte ji.
13. Kabele sítě Ethernet, které jste odpojili v kroku 1, připojte k počítači a tiskárně.
Pokud problém přetrvává, je možné, že problémy způsobuje jiné zařízení než tiskárna.

Tiskárna nelze připojit prostřednictvím USB (Windows)

V úvahu připadají následující příčiny.

■ Kabel USB není správně zapojen do elektrické zásuvky.

Řešení

Řádně připojte kabel USB k tiskárně a k počítači.

■ Vyskytl se problém s rozbočovačem USB.

Řešení

Používáte-li rozbočovač USB, zkuste připojit tiskárnu přímo k počítači.

■ Vyskytl se problém s kabelem USB nebo vstupem USB.

Řešení

Pokud není kabel USB rozpoznán, změňte port nebo změňte kabel USB.

Nelze skenovat nebo přijímat faxy, i když bylo navázáno připojení (Windows)

■ Software není nainstalovaný.

Řešení

Zkontrolujte, zda je v počítači nainstalován ovladač PC-FAX. Ovladač PC-FAX je nainstalován společně s nástrojem FAX Utility. Pro kontrolu instalace postupujte podle níže uvedených kroků.

Zkontrolujte, zda se tiskárna (fax) zobrazuje v části **Zařízení a tiskárny**, **Tiskárna** nebo **Tiskárny a další hardware**. Tiskárna (fax) se zobrazuje pod názvem „EPSON XXXXX (FAX)“. Pokud se tiskárna (fax) nezobrazuje, odinstalujte a znovu nainstalujte aplikaci FAX Utility. Níže je uveden postup, jak otevřít nabídku **Zařízení a tiskárny**, **Tiskárna** nebo **Tiskárny a jiný hardware**.

Windows 10

Klikněte na tlačítko Start a vyberte položku **System Windows > Ovládací panely > Zobrazit zařízení a tiskárny** v části **Hardware a zvuk**.

Windows 8.1/Windows 8

V části **Hardware a zvuk** nebo **Hardware** vyberte možnost **Plocha > Nastavení > Ovládací panely > Zobrazit zařízení a tiskárny**.

Windows 7

Klikněte na tlačítko Start a vyberte položku **Ovládací panely > Zobrazit zařízení a tiskárny** v části **Hardware a zvuk** nebo **Hardware**.

Windows Vista

Klikněte na tlačítko Start a vyberte položku **Ovládací panely > Tiskárny** v části **Hardware a zvuk**.

Windows XP

Klikněte na tlačítko Start a vyberte položku **Nastavení > Ovládací panely > Tiskárny a jiný hardware > Tiskárny a faxy**.

■ Při odesílání faxu z počítače se nezdařilo ověření uživatele.

Řešení

V ovladači tiskárny nastavte uživatelské jméno a heslo. Když je při odesílání faxu z počítače nastavena bezpečnostní funkce, která umožňuje správcům omezit změny faxové funkce tiskárny uživatele, bude provedeno ověření uživatele pomocí uživatelského jména a hesla nastaveného v ovladači tiskárny.

■ Došlo k problémům s faxovým připojením a faxovým nastavením.

Řešení

Zkuste najít řešení pro faxové připojení a faxové nastavení.

Nelze odesílat a přijímat faxy (Mac OS)

Zkontrolujte, zda jsou počítač a tiskárna správně připojeny. Příčina a řešení problému se liší v závislosti na tom, zda jsou nebo nejsou připojeny.

Kontrola stavu připojení

Pomocí nástroje EPSON Status Monitor zkontrolujte stav připojení počítače a tiskárny.

1. Vyberte **Předvolby systému** v nabídce Apple > **Tiskárny a skenery** (nebo **Tisk a skenování**, **Tisk a fax**) a potom vyberte tiskárnu.
2. Klikněte na **Možnosti a spotřební materiál** > **Nástroje** > **Otevřít nástroj tiskárny**.
3. Klikněte na možnost **EPSON Status Monitor**.

Po zobrazení zbývajících hladin inkoustu bylo úspěšně navázáno připojení mezi počítačem a tiskárnou.

Pokud není připojení navázáno, zkontrolujte následující.

- Tiskárna není rozpoznána prostřednictvím síťového připojení
[„Nelze se připojit k síti“ na str. 202](#)
- Tiskárna není rozpoznána pomocí připojení USB
[„Tiskárna nelze připojit prostřednictvím USB \(Mac OS\)“ na str. 205](#)

Pokud bylo navázáno připojení, zkontrolujte následující.

- Tiskárna je rozpoznána, ale tisk nelze provést.
[„Nelze tisknout, i když bylo navázáno připojení \(Mac OS\)“ na str. 205](#)

Nelze se připojit k síti

Může se jednat o jeden z následujících problémů.

■ Na síťových zařízeních pro připojení Wi-Fi je něco v nepořádku.

Řešení

Vypněte zařízení, která chcete připojit k síti. Počkejte asi 10 sekund a potom zařízení zapněte v tomto pořadí: směrovač bezdrátové sítě, počítač nebo chytré zařízení a potom tiskárnu. Přesuňte tiskárnu a počítač nebo chytré zařízení blíž ke směrovači bezdrátové sítě, abyste usnadnili rádiovou komunikaci, a potom znovu zkuste síť nastavit.

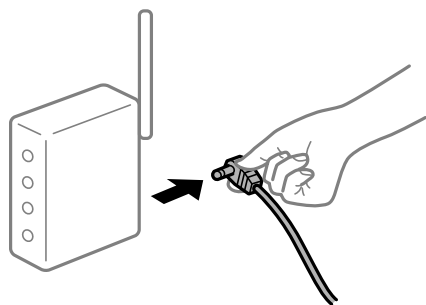

Zařízení nemohou přijímat signály z bezdrátového směrovače, protože jsou příliš daleko od sebe.

Řešení

Po přesunutí počítače nebo chytrého zařízení a tiskárny blíže k bezdrátovému směrovači vypněte bezdrátový směrovač a poté jej znovu zapněte.

Při výměně bezdrátového směrovače se nastavení neshoduje s novým směrovačem.

Řešení

Nastavení připojení proveďte znovu tak, aby odpovídalo novému bezdrátovému směrovači.

➔ „Při výměně bezdrátového směrovače“ na str. 283

Identifikátory SSID připojené z počítače nebo chytrého zařízení a počítače se liší.

Řešení

Pokud současně používáte více bezdrátových směrovačů nebo bezdrátový směrovač má více SSID a zařízení jsou připojena k různým SSID, nelze se k bezdrátovému směrovači připojit.

Počítač nebo chytré zařízení připojte ke stejnému identifikátoru SSID jako tiskárnu.

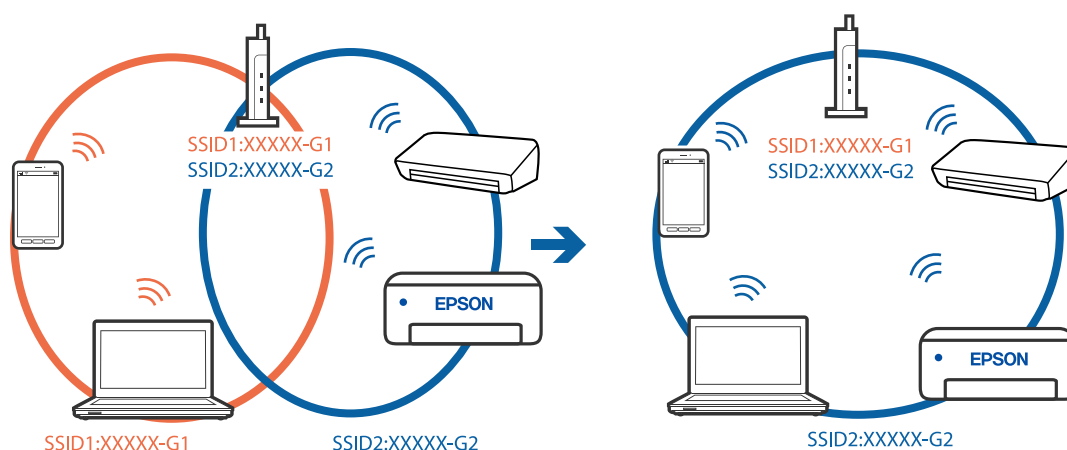

Na bezdrátovém směrovači je k dispozici funkce clona soukromí.

Řešení

Většina směrovačů bezdrátové sítě je vybavena funkcí clony soukromí, která blokuje komunikaci mezi připojenými zařízeními. Pokud tiskárna nemůže komunikovat s počítačem nebo chytrým zařízením, ačkoli jsou připojeny ke stejné síti, zakažte na směrovači bezdrátové sítě funkci clony soukromí. Podrobnosti najdete v příručce dodané se směrovačem bezdrátové sítě.

Adresa IP je nesprávně přiřazena.

Řešení

Pokud je IP adresa přiřazená k tiskárně ve formátu 169.254.XXX.XXX a maska podsítě je 255.255.0.0, není IP adresa zřejmě přiřazena správně.

Na ovládacím panelu tiskárny vyberte **Nast.** > **Obecná nastavení** > **Nastavení sítě** > **Upřesnit** a poté zkontrolujte adresu IP a masku podsítě přiřazenou k tiskárně.

Restartujte bezdrátový směrovač nebo obnovte síťová nastavení tiskárny.

➔ „Opětovné nastavení síťového připojení“ na str. 283

Došlo k problému s nastavením sítě v počítači.

Řešení

Zkuste z počítače přejít na jakýkoli web a ověřit, zda jsou síťová nastavení počítače správná. Pokud se na web nedostanete, problém se týká počítače.

Zkontrolujte síťového připojení počítače. Viz dokumentace dodaná s počítačem, kde naleznete podrobnosti.

Tiskárna byla připojena přes Ethernet pomocí zařízení, která podporují IEEE 802.3az (Energeticky úsporný Ethernet).

Řešení

Při připojení tiskárny k síti Ethernet pomocí zařízení, která podporují technologii IEEE 802.3az (Energeticky úsporný Ethernet), se mohou v závislosti na rozbočovači nebo směrovači, které používáte, vyskytnout následující problémy.

- Připojení je nestabilním, tiskárna se opakovaně připojuje a odpojuje.
- Tiskárnu nelze připojit.
- Rychlost komunikace je pomalá.

Postupujte podle následujících kroků, čímž vypnete technologii IEEE 802.3az pro tiskárnu a následně bude provedeno připojení.

1. Odpojte kabel sítě Ethernet připojený k počítači a tiskárně.
2. Pokud je technologie IEEE 802.3az pro počítač povolena, zakažte ji.
Viz dokumentace dodaná s počítačem, kde naleznete podrobnosti.
3. Propojte počítač a tiskárnu přímo pomocí kabelu sítě Ethernet.
4. Na tiskárně vytiskněte zprávu o síťovém připojení.
[„Tisk zprávy o připojení sítě“ na str. 299](#)
5. Na vytištěné zprávě o síťovém připojení zkontrolujte adresu IP tiskárny.
6. Otevřete aplikaci Web Config v počítači.
Spusťte webový prohlížeč a potom zadejte adresu IP tiskárny.
[„Spuštění nástroje Web Config ve webovém prohlížeči“ na str. 322](#)
7. Vyberte kartu **Síť > Drátová síť LAN**.
8. Vyberte **Vypnuto pro IEEE 802.3az**.
9. Klikněte na možnost **Další**.
10. Klikněte na možnost **OK**.
11. Odpojte kabel sítě Ethernet připojený k počítači a tiskárně.
12. Pokud jste v kroku 2 zakázali technologii IEEE 802.3az pro počítač, povolte ji.

13. Kabely sítě Ethernet, které jste odpojili v kroku 1, připojte k počítači a tiskárně.
Pokud problém přetrvává, je možné, že problémy způsobuje jiné zařízení než tiskárna.

Tiskárna nelze připojit prostřednictvím USB (Mac OS)

V úvahu připadají následující příčiny.

Kabel USB není správně zapojen do elektrické zásuvky.

Řešení

Řádně připojte kabel USB k tiskárně a k počítači.

Vyskytl se problém s rozbočovačem USB.

Řešení

Používáte-li rozbočovač USB, zkuste připojit tiskárnu přímo k počítači.

Vyskytl se problém s kabelem USB nebo vstupem USB.

Řešení

Pokud není kabel USB rozpoznán, změňte port nebo změňte kabel USB.

Nelze skenovat nebo přijímat dokumenty, i když bylo navázáno připojení (Mac OS)

Software není nainstalovaný.

Řešení

Zkontrolujte, zda je v počítači nainstalován ovladač PC-FAX. Ovladač PC-FAX je nainstalován společně s nástrojem FAX Utility. Pro kontrolu instalace postupujte podle níže uvedených kroků.

V nabídce Apple > **Tiskárny a skenery** (nebo **Tisk a skenování**, **Tisk a fax**) zvolte **Předvolby systému**; poté zkontrolujte, zda se zobrazí tiskárna (fax). Tiskárna (fax) se zobrazuje pod názvem „FAX XXXX (USB)“ nebo „FAX XXXX (IP)“. Pokud se tiskárna (fax) nezobrazuje, klikněte na [+] a poté tiskárnu (fax) zaregistrujte.

Ovladač PC-FAX je přerušen.

Řešení

V nabídce Apple > **Tiskárny a skenery** (nebo **Tisk a skenování**, **Tisk a fax**) vyberte **Předvolby systému** a poté dvakrát klikněte na tiskárnu (fax). Jestliže je tiskárna pozastavená, klikněte na možnost **Pokračovat** (nebo **Obnovit tisk v tiskárně**).

Při odesílání faxu z počítače se nezdařilo ověření uživatele.

Řešení

V ovladači tiskárny nastavte uživatelské jméno a heslo. Když je při odesílání faxu z počítače nastavena bezpečnostní funkce, která umožňuje správcům omezit změny faxové funkce tiskárny uživatele, bude provedeno ověření uživatele pomocí uživatelského jména a hesla nastaveného v ovladači tiskárny.

Došlo k problémům s faxovým připojením a faxovým nastavením.

Řešení

Zkuste najít řešení pro faxové připojení a faxové nastavení.

Chybový kód se zobrazí ve stavové nabídce

Jestliže se úloha neprovede správně, zkontrolujte chybový kód zobrazený v historii každé úlohy. Chybový kód můžete zkontrolovat stiskem tlačítka  a výběrem možnosti **Stav úlohy**. Viz následující tabulka, kde najdete problémy a jejich řešení.

Kód	Problém	Řešení
001	Došlo k vypnutí produktu z důvodu ztráty napájení.	-
101	Paměť je plná.	<p>Pomocí níže uvedených metod můžete zmenšit velikost tiskové úlohy.</p> <ul style="list-style-type: none"> <input type="checkbox"/> Snižte kvalitu tisku a rozlišení. <input type="checkbox"/> Změňte nastavení formátu. <input type="checkbox"/> Snižte počet snímků, písmen a písem v tiskové úloze.
102	Seřazený tisk se nezdařil z důvodu nedostatku paměti.	<ul style="list-style-type: none"> <input type="checkbox"/> Zvolte položku Nast. > Obecná nastavení > Správa systému > Smaz. data vnitř. pam. > Písmo PDL, makro a pak smažte stažená písma a makra. <input type="checkbox"/> Pomocí níže uvedených metod můžete zmenšit velikost tiskové úlohy. Jestliže nechcete použít tyto metody, zkuste tisknout jednu kopii najednou. <ul style="list-style-type: none"> <input type="checkbox"/> Snižte kvalitu tisku a rozlišení. <input type="checkbox"/> Změňte nastavení formátu. <input type="checkbox"/> Snižte počet snímků, písmen a písem v tiskové úloze.
103	Kvalita tisk se zhoršila z důvodu nedostatku paměti.	<p>Jestliže nechcete snížit kvalitu tisku, vyzkoušejte následující metody pro zmenšení velikosti tiskové úlohy.</p> <ul style="list-style-type: none"> <input type="checkbox"/> Změňte nastavení formátu. <input type="checkbox"/> Snižte počet snímků, písmen a písem v tiskové úloze.

Kód	Problém	Řešení
104	Obrácený tisk se nezdařil z důvodu nedostatku paměti.	<ul style="list-style-type: none"> <input type="checkbox"/> Zvolte položku Nast. > Obecná nastavení > Správa systému > Smaz. data vnitř. pam. > Písmo PDL, makro a pak smažte stažená písma a makra. <input type="checkbox"/> Jestliže chcete tisknout obráceně, zkuste zmenšit velikost tiskové úlohy následujícími způsoby. <ul style="list-style-type: none"> <input type="checkbox"/> Snižte kvalitu tisku a rozlišení. <input type="checkbox"/> Změňte nastavení formátu. <input type="checkbox"/> Snižte počet snímků, písmen a písem v tiskové úloze.
106	V tiskárně nelze tisknout z důvodu nastavení řízení přístupu.	Obráťte se na správce tiskárny.
107	Ověřování uživatele se nezdařilo. Úloha byla zrušena.	<ul style="list-style-type: none"> <input type="checkbox"/> Zkontrolujte správnost uživatelského jména a hesla. <input type="checkbox"/> Vyberte možnost Nast. > Obecná nastavení > Správa systému > Nastavení zabezpeč. > Řízení přístupu. Povolte funkci omezení uživatele a potom povolte úlohu bez ověřovacích informací.
108	Při vypnutí tiskárny došlo k odstranění důvěrných dat úlohy.	-
109	Přijatý fax již byl odstraněn.	-
110	Úloha byla vytištěna pouze jednostranně, protože vložený papír nepodporuje oboustranný tisk.	Jestliže tisknete oboustranně, vložte papír, který podporuje oboustranný tisk.
111	Dochází dostupná paměť.	<p>Pomocí níže uvedených metod můžete zmenšit velikost tiskové úlohy.</p> <ul style="list-style-type: none"> <input type="checkbox"/> Snižte kvalitu tisku a rozlišení. <input type="checkbox"/> Změňte nastavení formátu. <input type="checkbox"/> Snižte počet snímků, písmen a písem v tiskové úloze.
120	Nelze komunikovat se serverem, který je připojený pomocí otevřené platformy.	Zkontrolujte, že na serveru ani v síti nejsou chyby.
201	Paměť je plná.	<ul style="list-style-type: none"> <input type="checkbox"/> Vytiskněte přijaté faxy z části Stav úlohy v nabídce Job/Status. <input type="checkbox"/> Odstraňte přijaté faxy uložené ve složce doručené pošty v části Stav úlohy v nabídce Job/Status. <input type="checkbox"/> Jestliže posíláte černobílý fax na jedno místo určení, můžete jej poslat pomocí funkce přímého odeslání. <input type="checkbox"/> Rozdělte předlohy na dvě nebo více částí a pošlete je v několika dávkách.
202	Došlo k odpojení linky přístrojem příjemce.	Chvilku počkejte a zkuste to znovu.

Kód	Problém	Řešení
203	Produkt není schopen detekovat oznamovací tón.	<ul style="list-style-type: none"> <input type="checkbox"/> Zkontrolujte, zda je správně připojen telefonní kabel a zda je funkční telefonní linka. <input type="checkbox"/> Je-li tiskárna připojená k zařízení PBX nebo k adaptéru terminálu, změňte položku Typ linky na hodnotu PBX. <input type="checkbox"/> Vyberte Nast. > Obecná nastavení > Nastavení faxu > Základní nastavení > Detekce ozn. tónu. a poté vypněte nastavení oznamovacího tónu.
204	Přístroj příjemce je zaneprázdněný.	<ul style="list-style-type: none"> <input type="checkbox"/> Chvilku počkejte a zkuste to znovu. <input type="checkbox"/> Zkontrolujte číslo faxu příjemce.
205	Přístroj příjemce neodpovídá.	Chvilku počkejte a zkuste to znovu.
206	Telefonní kabel je nesprávně připojený do portu LINE a EXT. na produktu.	Zkontrolujte připojení portu LINE a EXT. na tiskárně.
207	Produkt není připojený k telefonní lince.	Připojte telefonní kabel k telefonní lince.
208	Některým ze zadaných příjemců nebylo možné poslat fax.	Vytiskněte si protokol Protokol faxu nebo Poslední přenos pro předešlé faxy Protokol faxu v režimu Fax a zjistíte příjemce, jehož příjem se nezdařil. Je-li povoleno nastavení Uložit data selhání , můžete poslat fax znovu pomocí možnosti Stav úlohy v nabídce Job/Status .
301	Pro uložení dat do paměťového zařízení není dostatek úložného prostoru.	<ul style="list-style-type: none"> <input type="checkbox"/> Zvětšete úložný prostor v paměťovém zařízení. <input type="checkbox"/> Snižte počet dokumentů. <input type="checkbox"/> Snižte rozlišení skenování nebo zvýšte kompresní poměr a zmenšete tak velikost naskenovaného snímku.
302	Paměťové zařízení je chráněné proti zápisu.	Vypněte ochranu proti zápisu paměťového zařízení.
303	Pro ukládání naskenovaného snímku nebyla vytvořena žádná složka.	Vložte jiné paměťové zařízení.
304	Paměťové zařízení bylo odebráno.	Vložte znovu paměťové zařízení.
305	Při ukládání dat do paměťového zařízení došlo k chybě.	Pokud k externímu zařízení přistupuje některý počítač, chvilku počkejte a potom opakujte pokus.
306	Paměť je plná.	Počkejte na dokončení probíhajících úloh.
311	Došlo k chybě DNS.	<ul style="list-style-type: none"> <input type="checkbox"/> Vyberte položku Nast. > Obecná nastavení > Nastavení sítě > Upřesnit > TCP/IP a zkontrolujte nastavení DNS. <input type="checkbox"/> Zkontrolujte nastavení DNS pro server, počítač nebo jiný přístupový bod.
312	Došlo k chybě ověřování.	Vyberte položku Nast. > Obecná nastavení > Nastavení sítě > Upřesnit > Poštovní server > Nastavení serveru a zkontrolujte nastavení serveru.

Kód	Problém	Řešení
313	Došlo k chybě komunikace.	<ul style="list-style-type: none"> <input type="checkbox"/> Vytiskněte zprávu síťového připojení, díky které zkontrolujete, zda je tiskárna připojena k síti. <input type="checkbox"/> Vyberte Nast. > Obecná nastavení > Nastavení sítě > Upřesnit > Poštovní server > Nastavení serveru a zjistěte nastavení e-mailového serveru. Příčinu chyby lze zjistit provedením testu připojení. <input type="checkbox"/> Způsoby ověření nastavení a e-mailového serveru se pravděpodobně neshodují. Když vyberete jako způsob ověření možnost Vypnuto, je nutné nastavit způsob ověření e-mailového serveru na hodnotu uvádějící možnost bez nastavení.
314	Velikost dat překračuje maximální velikost pro přikládané soubory.	<ul style="list-style-type: none"> <input type="checkbox"/> Zvyšte nastavení pro Max vel. příl. v nastavení skenování. <input type="checkbox"/> Snižte rozlišení skenování nebo zvyšte kompresní poměr a zmenšete tak velikost naskenovaného snímku.
315	Paměť je plná.	Zkuste to znovu po dokončení dalších probíhajících úloh.
316	Došlo k chybě šifrování pošty.	<ul style="list-style-type: none"> <input type="checkbox"/> Ověřte, zda je správné nastavení šifrovacího certifikátu. <input type="checkbox"/> Ověřte, zda je správné nastavení času tiskárny.
317	Došlo k chybě podpisu zprávy.	<ul style="list-style-type: none"> <input type="checkbox"/> Ověřte, zda je správné nastavení podepisovacího certifikátu. <input type="checkbox"/> Ověřte, zda je správné nastavení času tiskárny.
321	Došlo k chybě DNS.	<ul style="list-style-type: none"> <input type="checkbox"/> Vyberte položku Nast. > Obecná nastavení > Nastavení sítě > Upřesnit > TCP/IP a zkontrolujte nastavení DNS. <input type="checkbox"/> Zkontrolujte nastavení DNS pro server, počítač nebo jiný přístupový bod.
322	Došlo k chybě ověřování.	Zkontrolujte nastavení Location .
323	Došlo k chybě komunikace.	<ul style="list-style-type: none"> <input type="checkbox"/> Zkontrolujte nastavení Location. <input type="checkbox"/> Vytiskněte zprávu síťového připojení, díky které zkontrolujete, zda je tiskárna připojena k síti.
324	V zadané složce již existuje soubor se stejným názvem.	<ul style="list-style-type: none"> <input type="checkbox"/> Odstraňte soubor se stejným názvem. <input type="checkbox"/> Změňte předponu názvu souboru v Nastavení souboru.
325 326	V zadané složce není k dispozici dostatek úložného prostoru.	<ul style="list-style-type: none"> <input type="checkbox"/> Zvětšete úložný prostor v zadané složce. <input type="checkbox"/> Snižte počet dokumentů. <input type="checkbox"/> Snižte rozlišení skenování nebo zvyšte kompresní poměr a zmenšete tak velikost naskenovaného snímku.
327	Paměť je plná.	Počkejte na dokončení probíhajících úloh.
328	Místo určení bylo chybné nebo neexistuje.	Zkontrolujte nastavení Location .

Kód	Problém	Řešení
330	Došlo k chybě zabezpečeného připojení FTPS/FTPS.	<ul style="list-style-type: none"> <input type="checkbox"/> Zkontrolujte místo v nastavení cíle. <input type="checkbox"/> Spusťte aplikaci Web Config a poté aktualizujte kořenový certifikát. <input type="checkbox"/> Spusťte aplikaci Web Config a poté aktualizujte certifikát CA. <p>Pokud se chybu nedaří odstranit, v nastavení cíle nastavte ověřování certifikátu na vypnuto.</p>
331	Došlo k chybě komunikace při získávání seznamu míst určení.	Vytiskněte zprávu síťového připojení, díky které zkontrolujete, zda je tiskárna připojena k síti.
332	Pro uložení naskenovaného snímku do cílového úložiště není dostatek úložného prostoru.	Snižte počet dokumentů.
333	Místo určení nebylo možné najít, protože informace o místě určení byly nahrány na server před posláním naskenovaného snímku.	Vyberte znovu místo určení.
334	Při posílání naskenovaného snímku došlo k chybě.	-
341	Došlo k chybě komunikace.	<ul style="list-style-type: none"> <input type="checkbox"/> Zkontrolujte připojení tiskárny a počítače. Pokud se připojujete prostřednictvím sítě, vytiskněte kontrolní zprávu síťového připojení pro kontrolu, zda je tiskárna připojena k síti. <input type="checkbox"/> Zkontrolujte, zda je v počítači nainstalovaná aplikace Document Capture Pro.
350	Došlo k chybě certifikátu FTPS/HTTPS.	<ul style="list-style-type: none"> <input type="checkbox"/> Zkontrolujte, zda máte správně nastavené datum, čas a časové rozdíly. <input type="checkbox"/> Spusťte aplikaci Web Config a poté aktualizujte kořenový certifikát. <input type="checkbox"/> Spusťte aplikaci Web Config a poté aktualizujte certifikát CA. <p>Pokud se chybu nedaří odstranit, v nastavení cíle nastavte ověřování certifikátu na vypnuto.</p>
401	Pro uložení dat do paměťového zařízení není dostatek úložného prostoru.	Zvětšete úložný prostor v paměťovém zařízení.
402	Paměťové zařízení je chráněné proti zápisu.	Vypněte ochranu proti zápisu paměťového zařízení.
404	Paměťové zařízení bylo odebráno.	Vložte znovu paměťové zařízení.
405	Při ukládání dat do paměťového zařízení došlo k chybě.	<ul style="list-style-type: none"> <input type="checkbox"/> Vložte znovu paměťové zařízení. <input type="checkbox"/> Použijte jiné paměťové zařízení, ve kterém jste vytvořili složku pomocí funkce Vytvořit složku pro uložení.
411	Došlo k chybě DNS.	<ul style="list-style-type: none"> <input type="checkbox"/> Vyberte položku Nast. > Obecná nastavení > Nastavení sítě > Upřesnit > TCP/IP a zkontrolujte nastavení DNS. <input type="checkbox"/> Zkontrolujte nastavení DNS pro server, počítač nebo jiný přístupový bod.

Kód	Problém	Řešení
412	Došlo k chybě ověřování.	Vyberte položku Nast. > Obecná nastavení > Nastavení sítě > Upřesnit > Poštovní server > Nastavení serveru a zkontrolujte nastavení serveru.
413	Došlo k chybě komunikace.	<ul style="list-style-type: none"> <input type="checkbox"/> Vyberte Nast. > Obecná nastavení > Nastavení sítě > Upřesnit > Poštovní server > Nastavení serveru a zjistěte nastavení e-mailového serveru. Příčinu chyby lze zjistit provedením testu připojení. <input type="checkbox"/> Způsoby ověření nastavení a e-mailového serveru se pravděpodobně neshodují. Když vyberete jako způsob ověření možnost Vypnuto, je nutné nastavit způsob ověření e-mailového serveru na hodnotu uvádějící možnost bez nastavení. <input type="checkbox"/> Vytiskněte zprávu síťového připojení, díky které zkontrolujete, zda je tiskárna připojena k síti.
421	Došlo k chybě DNS.	<ul style="list-style-type: none"> <input type="checkbox"/> Vyberte položku Nast. > Obecná nastavení > Nastavení sítě > Upřesnit > TCP/IP a zkontrolujte nastavení DNS. <input type="checkbox"/> Zkontrolujte nastavení DNS pro server, počítač nebo jiný přístupový bod.
422	Došlo k chybě ověřování.	Vyberte Nast. > Obecná nastavení > Nastavení faxu > Nastavení příjmu > Uložit nastavení/předat dál , a zkontrolujte nastavení složky vybrané v části Uložit cíl/předat dál .
423	Došlo k chybě komunikace.	<ul style="list-style-type: none"> <input type="checkbox"/> Vytiskněte zprávu síťového připojení, díky které zkontrolujete, zda je tiskárna připojena k síti. <input type="checkbox"/> Vyberte Nast. > Obecná nastavení > Nastavení faxu > Nastavení příjmu > Uložit nastavení/předat dál, a zkontrolujte nastavení složky vybrané v části Uložit cíl/předat dál.
425	V zadané složce pro předání není k dispozici dostatek úložného prostoru.	Zvětšete úložný prostor v zadané složce pro předání.
428	Místo určení bylo chybné nebo neexistuje.	Vyberte Nast. > Obecná nastavení > Nastavení faxu > Nastavení příjmu > Uložit nastavení/předat dál , a zkontrolujte nastavení složky vybrané v části Uložit cíl/předat dál .

Nelze provozovat tiskárnu jako očekávanou

Postupy jsou příliš pomalé

Tisk je příliš pomalý

V úvahu připadají následující příčiny.

Jsou spuštěny nepotřebné aplikace.

Řešení

Ukončete všechny nepotřebné aplikace v počítači nebo chytrém zařízení.

Kvalita tisku je nastavena na vysokou.

Řešení

Snižte nastavení kvality.

Obousměrný tisk je zakázán.

Řešení

Povolte obousměrné (nebo vysokorychlostní) nastavení. Je-li toto nastavení povoleno, tisková hlava tiskne při pohybu v obou směrech, čímž se zvyšuje rychlost tisku.

Ovládací panel

Vyberte možnost **Nast. > Obecná nastavení > Nastavení tiskárny** a poté povolte možnost **Obousměrný**.

Windows

Na kartě **Další možnosti** ovladače tiskárny vyberte možnost **Dvousměrový tisk**.

Mac OS

Vyberte **Předvolby systému** v nabídce Apple > **Tiskárny a skenery** (nebo **Tisk a skenování, Tisk a fax**) a potom vyberte tiskárnu. Klikněte na **Možnosti a spotřební materiál > Možnosti** (nebo **Ovladač**). Nastavte položku **Dvousměrový tisk** na hodnotu **Zapnuto**.

Skrytý režim je povolen.

Řešení

Zakažte **Skrytý režim**. Rychlost tisku se zpomaluje, když tiskárna běží v **Skrytý režim**.

Ovládací panel

Na domovské obrazovce zvolte  a potom vyberte možnost **Vyp..**

Windows

Na kartě **Hlavní** ovladače tiskárny nastavte položku **Skrytý režim** na hodnotu **Vypnuto**.

Mac OS

Vyberte **Předvolby systému** v nabídce Apple > **Tiskárny a skenery** (nebo **Tisk a skenování, Tisk a fax**) a potom vyberte tiskárnu. Klikněte na **Možnosti a spotřební materiál > Možnosti** (nebo **Ovladač**). Nastavte položku **Skrytý režim** na hodnotu **Vypnuto**.

Tisk se značně zpomalí během nepřetržitého tisku

Funkce, která zabraňuje přehřátí a poškození mechanismu tiskárny, funguje.

Řešení

Můžete pokračovat v tisku. Chcete-li se vrátit k normální rychlosti tisku, ponechte tiskárnu alespoň 30 minut v nečinnosti. Pokud je vypnuté napájení, normální rychlost tisku se neobnoví.

Skenování je pomalé

■ Skenování ve vysokém rozlišení.

Řešení

Zkuste skenování v nižším rozlišení.

Displej LCD ztmaví

■ Tiskárna přešla do režimu spánku.

Řešení

Klepnutím na libovolné místo na LCD obrazovce obnovíte její předchozí stav.

Dotyková obrazovka neodpovídá

V úvahu připadají následující příčiny.

■ Ochranný list se přilepil na dotykovou obrazovku.

Řešení

Pokud nalepíte ochranný list na dotykovou obrazovku, optická dotyková obrazovka nemusí reagovat. List odstraňte.

■ Obrazovka je rozmazaná.

Řešení

Vypněte tiskárnu a poté otřete obrazovku měkkým a suchým hadříkem. Pokud je obrazovka zašpiněná, nemusí reagovat.

Nelze ovládat pomocí ovládacího panelu

■ Když je povolena funkce zákazu uživatele, je nutné při tisku zadat ID uživatele a heslo.

Řešení

Jestliže neznáte heslo, obraťte se na správce tiskárny.

Na obrazovce se zobrazí „x“ a fotografie nelze vybrat

■ Soubor obrázku není podporován.

Řešení

Pokud soubor obrázku není produktem podporovaným, zobrazí se na LCD displeji „x“. Používejte soubory podporované produktem.

Paměťové zařízení není rozpoznáno

■ Paměťové zařízení je zakázáno.

Řešení

Na ovládacím panelu vyberte možnost **Nast.** > **Obecná nastavení** > **Nastavení tiskárny** > **Rozhraní pam. zař.** a povolte paměťové zařízení.

Nelze uložit data do paměťového zařízení

V úvahu připadají následující příčiny.

■ Paměťové zařízení je chráněné proti zápisu.

Řešení

Vypněte ochranu proti zápisu paměťového zařízení.

■ Na paměťovém zařízení není dostatek volného místa.

Řešení

Vymažte nepotřebná data nebo vložte jiné paměťové zařízení.

Provoz tiskárny je hlučný

■ Nastavení Skrytý režim je vypnuto.

Řešení

Jestliže je provoz tiskárny příliš hlučný, povolte režim **Skrytý režim**. Povoláním této funkce se sníží rychlost tisku.

Ovládací panel

Vyberte ikonu  na domovské obrazovce a poté povolte režim **Tichý režim**.

Ovladač tiskárny Windows

Aktivujte volbu **Skrytý režim** na kartě **Hlavní**.

Ovladač tiskárny Mac OS

Vyberte **Předvolby systému** v nabídce Apple > **Tiskárny a skenery** (nebo **Tisk a skenování**, **Tisk a fax**) a potom vyberte tiskárnu. Klikněte na **Možnosti a spotřební materiál** > **Možnosti** (nebo **Ovladač**). Nastavte položku **Skrytý režim** na hodnotu **Zapnuto**.

Nesprávný datum a čas

■ V napájení došlo k chybě.

Řešení

Po výpadku napájení, který je způsoben například úderem blesku, nebo v případě, že je tiskárna po delší dobu ponechána vypnutá, mohou hodiny zobrazovat nesprávný čas. Na ovládacím panelu nastavte správně datum a čas, v **Nast.** > **Obecná nastavení** > **Základní nastavení** > **Nastavení datumu / času**.

Kořenový certifikát je třeba aktualizovat

■ Platnost kořenového certifikátu vypršela.

Řešení

Spusťte položku Web Config a poté aktualizujte kořenový certifikát.

Nelze zrušit tisk z počítače se systémem Mac OS X v10.6.8

■ Došlo k problému s vaším nastavením AirPrint.

Řešení

Spusťte Web Config a poté vyberte v nastavení **Protokol s nejvyšší prioritou** v **Nastavení AirPrint** vyberte možnost **Port9100**. V nabídce Apple > **Tiskárny a skenery** (nebo **Tisk a skenování**, **Tisk a fax**) vyberte možnost **Předvolby systému**, odeberte tiskárnu a poté tiskárnu znovu přidejte.

➔ „[Aplikace ke konfiguraci operací tiskárny \(Web Config\)](#)“ na str. 322

Zapomenuté heslo

■ Potřebujete pomoc od servisního personálu.

Řešení

Jestliže zapomenete heslo správce, obraťte se na podporu společnosti Epson.

Dochází k neúmyslnému kopírování nebo odesílání faxů

■ Optického dotykového panelu se dotýkají cizí objekty.

Řešení

Vyberte možnost **Nast. > Obecná nastavení > Základní nastavení > Probudit** a pak vypněte **Probuzení stisknutím LCD obrazovky**. Tiskárna se nevrátí z režimu spánku (spořič napájení), dokud nestisknete tlačítko .

Číslo faxu odesílatele se nezobrazilo

■ Faxové číslo odesílatele není nastaveno podle počítače odesílatele.

Řešení

Odesílatel pravděpodobně nenastavil faxové číslo. Obraťte se na odesílatele.

Zobrazené faxové číslo odesílatele v přijatých faxech je chybné

■ Faxové číslo odesílatele nastavené podle počítače odesílatele je nesprávné.

Řešení

Odesílatel mohl nastavit faxové číslo nesprávně. Obraťte se na odesílatele.

Z připojeného telefonu nelze uskutečnit volání

Telefonní kabel není správně připojen.

Řešení

Připojte telefon do portu EXT. na tiskárně a zvedněte přijímač. Pokud v přijímači neslyšíte oznamovací tón, připojte telefonní kabel správně.

Záznamník nepřijímá hlasová volání

Nastavení tiskárny Zvonění před odpovědí je provedeno na hodnotu nižší než počet zazvonění u vašeho záznamníku.

Řešení

Vyberte **Pomalý(9 600bps)** v **Nast. > Obecná nastavení > Nastavení faxu > Základní nastavení > Zvonění před odpovědí** a poté proveďte nastavení na počet vyšší než počet zazvonění u záznamníku.

Bylo přijato hodně nevyžádaných faxů

Nebyla nastavena funkce tiskárny k blokování nevyžádaných faxů.

Řešení

Nastavte možnost **Odmítnutí faxu** v části **Nast. > Obecná nastavení > Nastavení faxu > Základní nastavení**.

[„Nastavení blokování nežádoucích faxů“](#) na str. 435

Zpráva se zobrazí na LCD obrazovce

Pokud se na LCD obrazovce zobrazuje chybové hlášení, odstraňte problém podle pokynů na obrazovce nebo s využitím řešení uvedených dále.

Chybová hlášení	Řešení
Chyba tiskárny. Vypněte a znovu zapněte napájení. Viz dokumentace.	Odstraňte všechny papír nebo ochranné materiály z tiskárny. Zůstává-li chyba i nadále zobrazená, obraťte se na podporu společnosti Epson.
Chyba tiskárny. Podrobnosti viz dokumentace. K dispozici jsou netiskové funkce.	Tiskárna může být poškozená. Kontaktujte oddělení podpory společnosti Epson nebo autorizované servisní středisko Epson za účelem opravy. Jiné než tiskové funkce, například skenování, jsou i nadále k dispozici.
Chyba tiskárny. Podrobnosti viz dokumentace.	Tiskárna může být poškozená. Kontaktujte oddělení podpory společnosti Epson nebo autorizované servisní středisko Epson za účelem opravy.
Došel pap. v XX. Vložte pap. Formát papíru: XX/Typ papíru: XX	Vložte papír do zobrazeného zdroje papíru a pokud vkládáte papír do kazeta na papír, vložte ho zcela.

Chybová hlášení	Řešení
Blíží se konec životnosti ink. podložky pro tisk bez okrajů. Tuto součást nemůže uživatel vyměnit vlastními silami. Kontaktujte podporu Epson.	Kontaktujte společnost Epson nebo servisní středisko společnosti Epson, aby provedli výměnu podložky pro zachytávání inkoustu používanou při tisku bez okrajů*. Nejedná se o uživatelsky opravitelnou součást. Klepnutím na tlačítko OK obnovíte tisk.
Skončila životnost ink. podložky pro tisk bez okrajů. Tuto součást nemůže uživatel vyměnit vlastními silami. Kontaktujte podporu Epson.	Kontaktujte společnost Epson nebo servisní středisko společnosti Epson, aby provedli výměnu podložky pro zachytávání inkoustu používanou při tisku bez okrajů*. Nejedná se o uživatelsky opravitelnou součást. Tisk bez okrajů není dostupný, ale tisk s okrajem dostupný je.
Automatické zobr. nastavení papíru je nastaveno na Vypnuto. Některé funkce nemusí být dostupné. Podrobnosti viz dokumentace.	Pokud je nastavení Automatické zobr. nastavení papíru deaktivováno, nelze použít technologii AirPrint.
Nebyl rozpoznán oznamovací tón.	Tento problém je možné vyřešit výběrem položky Nast. > Obecná nastavení > Nastavení faxu > Základní nastavení > Typ linky a pak výběrem možnosti PBX . Jestliže váš telefonní systém vyžaduje externí přístupový kód pro přístup na vnější linku, nastavte přístupový kód po výběru možnosti PBX . Při zadávání vnějšího faxového čísla zadejte # (dvojitý křížek) namísto skutečného přístupového kódu. Tím se stane připojení lépe zabezpečeným. Pokud se chyba zobrazuje i nadále, zakažte nastavení Detekce ozn. tónu.. Vypnutím této funkce však může dojít k vynechání první číslice faxového čísla a k posláním faxu na špatné číslo.
Příjem faxů se nezdařil, protože datová kapacita faxu je plná. Stisknutím tlačítka Job/Status v dolní části domovské obrazovky zobrazíte podrobnosti.	Přijaté faxy se mohou nahromadit, aniž by byly zpracovány, z následujících příčin. <input type="checkbox"/> Nelze tisknout, protože došlo k chybě tiskárny. Odstraňte chybu tiskárny. Chcete-li zjistit podrobnosti a pokyny pro odstranění chyby, stiskněte tlačítko  a potom vyberte Stav tiskárny . <input type="checkbox"/> Nelze ukládat do počítače nebo do paměťového zařízení. Chcete-li zjistit, zda byly přijaté faxy uloženy, stiskněte tlačítko  a potom vyberte Stav úlohy . Chcete-li uložit přijaté faxy, zapněte počítač nebo připojte k tiskárně paměťové zařízení.
Kombinace adresy IP a masky podsítě není platná. Další podrobnosti viz dokumentace.	Zadejte správnou IP adresu nebo výchozí bránu. Požádejte o pomoc osobu, která prováděla nastavení sítě.
Zaktualizujte kořenový certifikát pro používání služeb cloud.	Spustěte položku Web Config a poté aktualizujte kořenový certifikát.
Zkontrolujte, zda jsou nastavení portů tiskárny (například IP adresa) nebo ovladače tiskárny správná podle počítače.	Zkontrolujte, že je v dialogu Vlastnosti > Port v nabídce Tiskárna správně zvolen port tiskárny, jak je uvedeno níže.
Zkontrolujte, zda jsou nastavení portů nebo ovladače tiskárny správná podle počítače. Detaily viz dokumentace.	V případě připojení USB vyberte možnost „ USBXXX “ a v případě síťového připojení vyberte možnost „ EpsonNet Print Port “.

Chybová hlášení	Řešení
Recovery Mode Update Firmware	<p>Tiskárna byla spuštěna v režimu obnovení, protože se nezdařila aktualizace firmwaru. Pokuste se firmware aktualizovat znovu pomocí následujících kroků.</p> <ol style="list-style-type: none"> 1. Připojte tiskárnu k počítači kabelem USB. (V režimu obnovení nelze aktualizovat firmware prostřednictvím síťového připojení.) 2. Další pokyny vyhledejte na místních webových stránkách společnosti Epson.

* Během některých cyklů tisku se může v podložce pro zachytávání inkoustu používané při tisku bez okrajů nahromadit velmi malé množství přebytečného inkoustu. Aby nedocházelo k úniku inkoustu z podložky, produkt je vyroben tak, aby se tisk bez okrajů zastavil, jakmile podložka dosáhne limitu. Nutnost a frekvence této činnosti se liší v závislosti na počtu stránek vytištěných pomocí funkce bezokrajového tisku. Nutnost výměny podložky neznámá, že by tiskárna přestala být funkční ve smyslu specifikace výrobku. Tiskárna rozpozná, kdy je třeba podložku vyměnit. Tento úkon však smí provádět pouze pracovník autorizovaného servisního střediska Epson. Záruka společnosti Epson se na náklady spojené s výměnou této součásti nevztahuje.

Papír se zasekl

Zkontrolujte chybu zobrazenou na ovládacím panelu, postupujte podle pokynů a odstraňte uvízlý papír včetně případných útržků. LCD obrazovka zobrazí animaci, která vám ukazuje, jak odstranit uvízlý papír. V dalším kroku odstraňte chybu výběrem tlačítka **OK**.

Upozornění:

Máte-li ruku v tiskárně, nikdy se nedotýkejte tlačítek na ovládacím panelu. Pokud tiskárna začne pracovat, mohlo by dojít ke zranění. Dávejte pozor, abyste se nedotkli vyčnívajících částí, a nedošlo tak ke zranění.

Důležité:

- Opatrně vyjměte uvízlý papír. Jestliže papír odstraníte prudkým pohybem, může dojít k poškození tiskárny.
- Tiskárnu při odstraňování uvíznutého papíru neklopte, nestavte ji na bok a nepřevracejte ji. Jinak by mohlo dojít k úniku inkoustu.

Zabránění uvíznutí papíru

Pokud dochází k častému uvíznutí papíru, zkontrolujte následující.

- Umístěte tiskárnu na rovný povrch a provozujte ji v doporučených podmínkách.
„Specifikace provozního prostředí“ na str. 362
- Používejte papír podporovaný touto tiskárnou.
„Dostupný papír a kapacita“ na str. 308
- Postupujte podle pokynů pro manipulaci s papírem.
„Pokyny k manipulaci s papírem“ na str. 32
- Vložte papír ve správném směru a posuňte vodítko okraje k okraji papíru.
„Vkládání papíru“ na str. 33

- Zvedněte opěru dokumentů ADF.

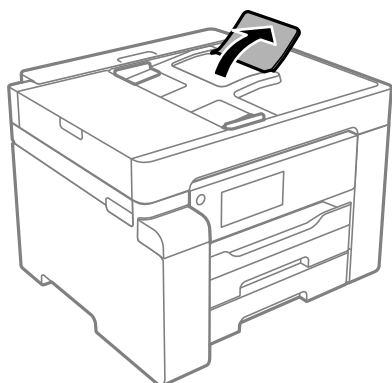

- Nevkládejte více, než je uvedený maximální počet listů pro papír.
- Pokud jste vložili více listů papíru, vkládejte listy papíru postupně.
- Zkontrolujte, zda nastavení velikosti a typu papíru odpovídají skutečné velikosti a typu papíru vloženého v tiskárně.

„Seznam typů papíru“ na str. 33

Je čas doplnit inkoust

Pokyny k manipulaci s nádobkami s inkoustem

Před doplňováním inkoustu si přečtěte následující pokyny.

Opatření při skladování inkoustu

- Uchovávejte nádobky s inkoustem mimo přímé sluneční záření.
- Nádobky s inkoustem neskladujte na místě s vysokými nebo velmi nízkými teplotami.
- Po přenesení nádoby s inkoustem z chladného prostředí nechte nádobku před použitím zahřát na pokojovou teplotu po dobu nejméně tří hodin.
- Po otevření nádoby s inkoustem ji doporučujeme použít co nejdříve.
- Společnost Epson doporučuje použít nádobku na inkoust před datem vytištěným na obalu.
- Neotvírejte balení nádoby s inkoustem, dokud nebudete připraveni naplnit nádržku s inkoustem. Nádobka s inkoustem je vakuově balená pro zachování spolehlivosti. Ponecháte-li nádobku s inkoustem před použitím rozbalenou po delší dobu, je možné, že již nepůjde normálně tisknout.
- Při skladování nebo přepravě nádoby s inkoustem ji nenaklánějte, ani ji nevystavujte nárazům nebo změnám teploty. Jinak může inkoust vytéct, i když je víčko na nádobce s inkoustem pevně utaženo. Při utahování víčka udržujte nádobku s inkoustem ve vzpřímené poloze a zajistěte, aby inkoust z nádoby během přepravy nevytekl, například pokud budete láhev dávat do tašky.

Opatření pro manipulaci při doplňování inkoustu

- Při výměně inkoustu v této tiskárně je třeba postupovat opatrně. Při plnění či doplňování nádržek na inkoust může dojít k vystříknutí inkoustu. Potřísní-li inkoust oblečení nebo jiné věci, je možné, že nepůjde dolů.
- Používejte nádobky na inkoust se správným kódem pro tuto tiskárnu.

- S nádobkami s inkoustem příliš netřeste, ani je nemačkejte.
- Pokud chcete dosáhnout optimálních výtisků, doplňte inkoust, jakmile budou jeho hladiny nízké.
- Pro dosažení optimálních tiskových výsledků doplňte nádržky s inkoustem po horní rysku alespoň jednou za rok.
- Aby byla zajištěna maximální kvalita tisku a ochrana tiskové hlavy, zůstává v nádržce s inkoustem bezpečnostní rezerva inkoustu, když tiskárna oznamuje, že je čas na doplnění inkoustu. Tato rezerva není součástí uváděné kapacity.

Spotřeba inkoustu

- Aby byla zachována optimální výkonnost tiskové hlavy, spotřebovává se ze všech nádržek s inkoustem určité množství inkoustu při provádění údržby, např. při čištění tiskové hlavy. Inkoust se může spotřebovávat také po zapnutí tiskárny.
- Při černobílém tisku nebo tisku ve stupních šedi mohou být v závislosti na nastaveném typu papíru nebo kvalitě tisku místo černého inkoustu používány barevné inkousty. Důvodem je to, že se k vytvoření černé barvy používá směs barevných inkoustů.
- Inkoust v nádobkách s inkoustem dodávaných s tiskárnou se částečně vypotřebuje během počátečního nastavení. Aby bylo dosaženo kvalitního tisku, tisková hlava tiskárny bude zcela naplněna inkoustem. Tento jednorázový proces spotřebovává určité množství inkoustu, a je proto možné, že s těmito nádobkami s inkoustem bude v porovnání s následnými nádobkami s inkoustem vytištěno méně stránek.
- Uvedené hodnoty se mohou lišit v závislosti na tištěných obrazech, typu používaného papíru, frekvenci tisku a podmínkách prostředí, jako je například teplota.

Doplnění nádržek s inkoustem

1. Na ovládacím panelu tiskárny vyberte možnost **Údržba**.
2. Vyberte možnost **Doplnit inkoust**.
3. Přečtete si všechna preventivní opatření k používání inkoustu na obrazovce a pokračujte na další obrazovku.
4. Otevřete kryt nádržky s inkoustem.

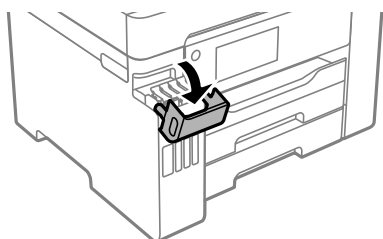

5. Otevřete krytku nádržky s inkoustem.

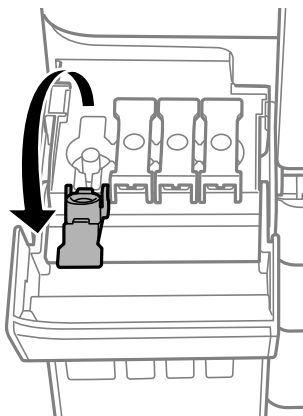

Důležité:

Zkontrolujte, zda barva nádržky s inkoustem odpovídá barvě inkoustu, který chcete doplnit.

6. Nádobku s inkoustem držte ve svislé pozici, pomalu otáčejte víčkem a nakonec jej sundejte.



Důležité:

- Společnost Epson doporučuje používat originální nádoby s inkoustem Epson.
- Dávejte pozor, abyste inkoust nerozlili.

7. Zkontrolujte horní čáru (a) v nádržce s inkoustem.

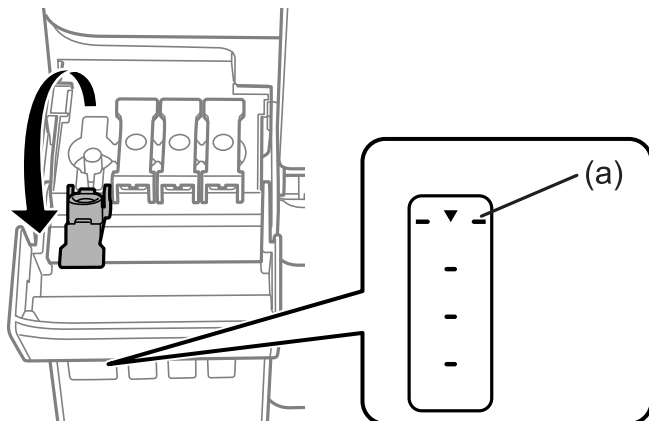

8. Zarovnejte horní část inkoustové lahvičky s plnicím otvorem a poté ji vložte rovnou do otvoru, abyste mohli naplnit inkoust k horní rysce, kdy se automaticky zastaví.

Když vložíte inkoustovou lahvičku do plnicího otvoru pro správnou barvu, inkoust začne vytékat a tok se automaticky zastaví, jakmile inkoust dosáhne horní rysky.

Pokud inkoust nezačne téci do nádržky, sejměte nádobku s inkoustem a nasadte ji znovu. Nádobku s inkoustem však nevyjímejte a znovu nenasazujte, když inkoust dosáhne k horní linii, jinak by mohl inkoust vytékat ven.

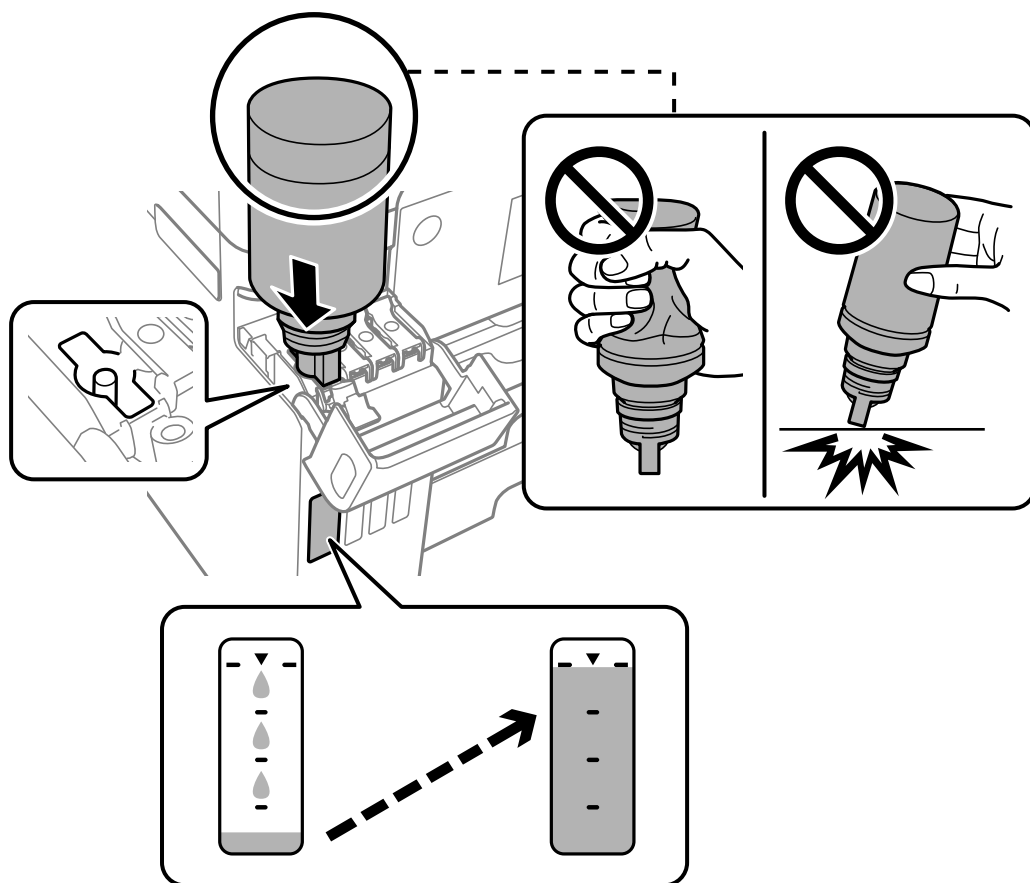

9. Po dokončení doplňování inkoustu vyjměte nádobku s inkoustem a poté řádně zavřete krytku nádržky s inkoustem.

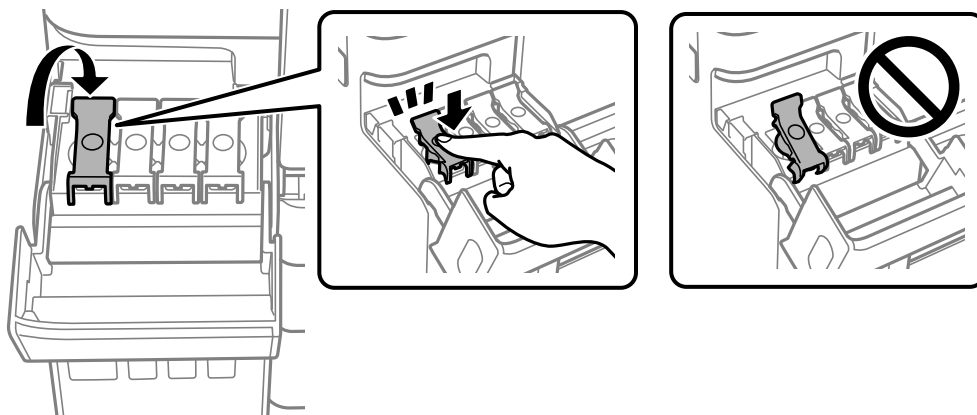

Důležité:

Po dolití inkoustu neponechávejte nádobku s inkoustem nahnutou do nádržky, protože by se mohla poškodit nebo by se mohl rozlít inkoust.

Poznámka:

Pokud v nádobce zůstane inkoust, zavřete víčko a uložte nádobku pro pozdější použití.



10. Pevně zavřete kryt nádržky s inkoustem.

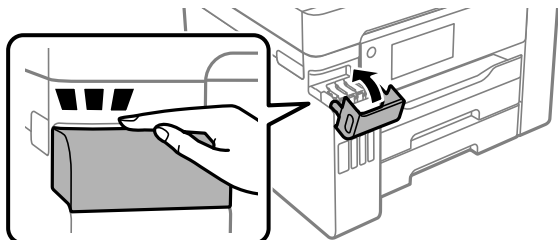

11. Podle pokynů na obrazovce nastavte hladinu inkoustu pro barvu inkoustu, který jste doplnili.



Důležité:

I když nechcete inkoust doplnit po horní linku na nádržce s inkoustem, můžete tiskárnu nadále používat. Pro zachování optimálního fungování tiskárny však doplňte nádržku s inkoustem po horní linku a obnovte hladinu inkoustu okamžitě.

Související informace

- ➔ [„Kódy nádobek s inkoustem“ na str. 313](#)
- ➔ [„Pokyny k manipulaci s nádobkami s inkoustem“ na str. 251](#)
- ➔ [„Odstraňování rozlitého inkoustu“ na str. 172](#)

Nyní je čas vyměnit krabici údržby

Pokyny pro manipulaci s krabicí údržby

Před výměnou krabice údržby si přečtěte následující pokyny.

- Nedotýkejte se zeleného čipu na boční straně údržbové sady. Mohli byste tím ohrozit normální provoz tiskárny a tisk.
- Údržbovou sadu nevyměňujte během tisku. Mohlo by dojít k úniku inkoustu.
- Nevytahujte krabici údržby nebo neotevírejte kryt, s výjimkou výměny krabice údržby; jinak může dojít k úniku inkoustu.
- Nepoužívejte znovu údržbovou sadu, která byla vyjmuta a ponechána delší dobu odpojena. Inkoust uvnitř sady by zatvrdl a nebylo by možné nasávat další inkoust.
- Nenaklánějte údržbovou sadu, dokud není uzavřena v přiloženém igelitovém sáčku. Mohlo by dojít k úniku inkoustu.
- Údržbovou sadu neskladujte na místě s vysokými nebo velmi nízkými teplotami.
- Uchovávejte údržbovou sadu mimo přímé sluneční záření.
- Zabraňte pádu údržbové sady a nevystavujte ji silným nárazům.
- Nedotýkejte se otvorů v údržbové sadě, jelikož byste se mohli potřísnit inkoustem.

Výměna krabice údržby

V některých tiskových cyklech může krabice údržby zachytit velmi malé množství přebytečného inkoustu. Aby se předešlo úniku inkoustu z krabice údržby, zastaví tiskárna tisk, jakmile absorpční kapacita krabice údržby dosáhne limitu. Jak často je nutné tuto výměnu provádět a zda vůbec, závisí na počtu vytištěných stran, druhu tiskového materiálu a počtu provedených čistících cyklů tiskárny.

Když se zobrazí zpráva s výzvou k výměně údržbové sady, řiďte se animacemi zobrazenými na ovládacím panelu. Nutnost výměny krabice údržby neznamena, že by tiskárna přestala být funkční ve smyslu specifikace výrobku.

Záruka společnosti Epson se na náklady spojené s výměnou této součásti nevztahuje. Jedná se o součást, jejíž servis zajišťuje uživatel.

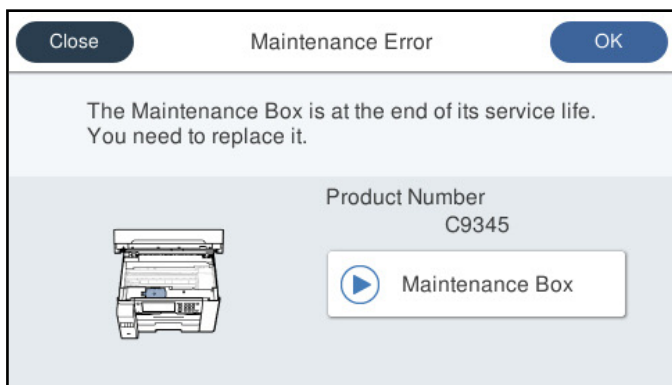

Poznámka:

- Pokud je krabice údržby plná, nebude možné tisknout ani čistit tiskovou hlavu, dokud nebude krabice údržby vyměněna, aby nedocházelo k úniku inkoustu. Můžete však provádět různé operace, při kterých se nepoužívá inkoust, například skenování.
- Pokud se zobrazí následující obrazovka, díl nemůže být vyměněn uživateli. Kontaktujte podporu Epson.

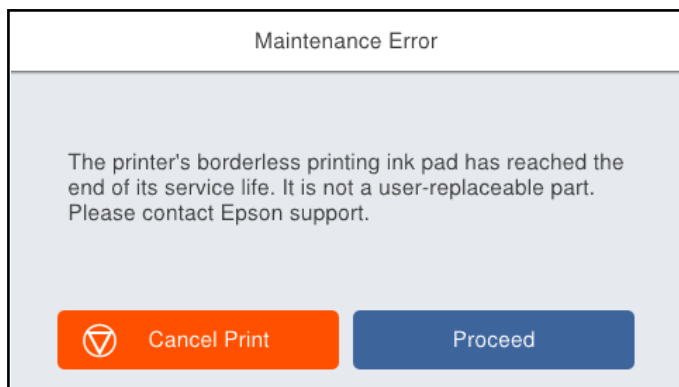

Související informace

- ➔ „Kód údržbové sady“ na str. 314
- ➔ „Pokyny pro manipulaci s krabicí údržby“ na str. 256

Kvalita tisku, kopírování, skenování a faxování je nízká

Kvalita tisku je nízká

Na výtiscích chybí barvy, objevují se pruhy nebo neočekávané barvy

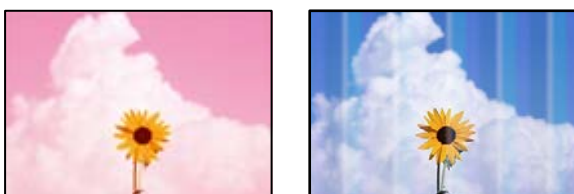

Trysky tiskové hlavy mohou být ucpané.

Řešení

Použijte funkci **Úpravy kvality tisku**. Pokud jste tiskárnu delší dobu nepoužívali, mohlo dojít k ucpání trysek tiskové hlavy a neuvolňují se kapičky inkoustu.

➔ „Nastavení kvality tisku“ na str. 160

Objevují se barevné pruhy v intervalech 3.3 cm



V úvahu připadají následující příčiny.

Nastavení typu papíru neodpovídá vloženému papíru.

Řešení

Vyberte odpovídající nastavení typu papíru pro daný typ papíru, který je vložen v tiskárně.

➔ „Seznam typů papíru“ na str. 33

Kvalita tisku je nastavena na nízkou.

Řešení

Tisknete-li na obyčejný papír, použijte nastavení vyšší kvality.

Ovládací panel

V nastavení tisku vyberte kartu **Upřesnit**, pokud se zde nachází karta **Upřesnit** a pak vyberte možnost **Nejlepší** pod položkou **Kvalita**.

Windows

Na kartě **Hlavní** ovladače tiskárny vyberte možnost **Vysoký** z nabídky **Kvalita**.

Mac OS

V nabídce dialogového okna nastavení tisku **Nastavení tisku** vyberte jako **Kvalita tisku** možnost **Jemné**.

Poloha tiskové hlavy není zarovnaná.

Řešení

Zarovnejte tiskovou hlavu pomocí funkce **Úpravy kvality tisku**.

➔ „Nastavení kvality tisku“ na str. 160

Rozmazané výtisky, svislé prhy nebo vychýlení



enthalten alle
Aufdruck. W
↓ 5008 "Regel

V úvahu připadají následující příčiny.

Poloha tiskové hlavy není zarovnaná.

Řešení

Zarovnejte tiskovou hlavu pomocí funkce **Úpravy kvality tisku**.

➔ „Nastavení kvality tisku“ na str. 160

Nastavení obousměrného tisku je povoleno.

Řešení

Pokud se kvalita tisku nezlepší ani po zarovnání tiskové hlavy, zakažte obousměrné nastavení.

Při obousměrném (nebo vysokorychlostním) tisku tisková hlava tiskne během pohybu oběma směry. Může tak dojít k posunu svislých čar. Zákazem tohoto nastavení se může zpomalit tisk, ale zlepšit kvalitu tisku.

Ovládací panel

Vyberte možnost **Nast.** > **Obecná nastavení** > **Nastavení tiskárny** a pak zakažte možnost **Obousměrný**.

Windows

Zrušte zaškrtnutí možnosti **Dvousměrový tisk** na kartě **Další možnosti** ovladače tiskárny.

Mac OS

Vyberte **Předvolby systému** v nabídce Apple > **Tiskárny a skenery** (nebo **Tisk a skenování**, **Tisk a fax**) a potom vyberte tiskárnu. Klikněte na **Možnosti a spotřební materiál** > **Možnosti** (nebo **Ovladač**). Nastavte položku **Dvousměrový tisk** na hodnotu **Vypnuto**.

Zobrazí se pruhované vzory



Nastavení obousměrného tisku je povoleno.

Řešení

Při tisku na běžný papír zakažte obousměrné nastavení.

Při obousměrném (nebo vysokorychlostním) tisku tisková hlava tiskne během pohybu oběma směry. Může tak dojít k posunu svislých čar. Zákazem tohoto nastavení se může zpomalit tisk, ale zlepšit kvalitu tisku.

Ovládací panel

Vyberte možnost **Nast.** > **Obecná nastavení** > **Nastavení tiskárny** a pak zakažte možnost **Obousměrný**.

Windows

Zrušte zaškrtnutí možnosti **Dvousměrový tisk** na kartě **Další možnosti** ovladače tiskárny.

Mac OS

Vyberte **Předvolby systému** v nabídce Apple > **Tiskárny a skenery** (nebo **Tisk a skenování**, **Tisk a fax**) a potom vyberte tiskárnu. Klikněte na **Možnosti a spotřební materiál** > **Možnosti** (nebo **Ovladač**). Nastavte položku **Vysokorychlostní tisk** na hodnotu **Vypnuto**.

Kvalita tisku je nastavena na nízkou.

Řešení

Tisknete-li na fotografický papír, použijte nastavení vyšší kvality.

Ovládací panel

V nastavení tisku vyberte kartu **Upřesnit**, pokud se zde nachází karta **Upřesnit** a pak vyberte možnost **Nejlepší** pod položkou **Kvalita**.

Windows

Na kartě **Hlavní** ovladače tiskárny vyberte možnost **Vysoký** z nabídky **Kvalita**.

Mac OS

V nabídce dialogového okna nastavení tisku **Nastavení tisku** vyberte jako **Kvalita tisku** možnost **Jemné**.

Trysky tiskové hlavy mohou být ucpané.

Řešení

Použijte funkci **Úpravy kvality tisku**. Pokud jste tiskárnu delší dobu nepoužívali, mohlo dojít k ucpaní trysek tiskové hlavy a neuvolňují se kapičky inkoustu.

➔ „Nastavení kvality tisku“ na str. 160

Výtisk vychází jako prázdný list



Trysky tiskové hlavy mohou být ucpané.

Řešení

Použijte funkci **Úpravy kvality tisku**. Pokud jste tiskárnu delší dobu nepoužívali, mohlo dojít k ucpaní trysek tiskové hlavy a nevolňují se kapičky inkoustu.

➔ „Nastavení kvality tisku“ na str. 160

Nastavení tisku a velikost papíru vloženého v tiskárně jsou odlišné.

Řešení

Změňte nastavení tisku podle velikosti papíru vloženého do kazety na papír. Vložte papír do kazety na papír, který odpovídá nastavení tisku.

Do tiskárny je zaváděno více listů papíru najednou.

Řešení

Pokud chcete zabránit současnému podávání více listů papíru do tiskárny, postupujte podle následujících pokynů.

➔ „Je podáno více listů papírů najednou“ na str. 190

Papír se rozmazává nebo je kvalita tisku nedostatečná



V úvahu připadají následující příčiny.

Papír je vložen nesprávně.

Řešení

Pokud se objeví vodorovné pruhy (kolmo ke směru tisku) nebo je horní či dolní část papíru rozmazaná, vložte papír správným směrem a nasuňte vodítka okrajů na okraje papíru.

➔ „Vkládání papíru“ na str. 33

Dráha papíru je rozmazána.

Řešení

Když se objeví svislé pruhy (vodorovně ke směru tisku) nebo je papír rozmazaný, vyčistěte dráhu papíru.

➔ „Čištění dráhy papíru v případě rozmazávání inkoustu“ na str. 165

Papír je zvlněný.

Řešení

Položte papír na rovný povrch a zkontrolujte, jestli není zkroucený. Pokud ano, narovnejte ho.

Tisková hlava se odírá o povrch papíru.

Řešení

Při tisku na tlustý papír je tisková hlava blízko povrchu papíru a papír se může odřít. V takovém případě zapněte funkci snížení odření. Jestliže zapnete tuto funkci, kvalita tisku se může zhoršit nebo se může tisk zpomalit.

Ovládací panel

Vyberte možnost **Nast. > Obecná nastavení > Nastavení tiskárny** a poté povolte možnost **Silný papír**.

Windows

Klikněte na možnost **Rozšířená nastavení** na kartě **Údržba** ovladače tiskárny a poté vyberte možnost **Silný papír a obálky**.

Pokud je i po výběru nastavení **Silný papír a obálky** papír stále odřený, zvolte možnost **Papír s krátkým zrnem** v okně **Rozšířená nastavení** ovladače tiskárny.

Mac OS

Vyberte **Předvolby systému** v nabídce Apple > **Tiskárny a skenery** (nebo **Tisk a skenování**, **Tisk a fax**) a potom vyberte tiskárnu. Klikněte na **Možnosti a spotřební materiál > Možnosti** (nebo **Ovladač**). Nastavte položku **Zapnuto** na hodnotu **Silný papír a obálky**.

Zadní strana papíru byla vytištěna dříve, než byla vysušena strana, která již byla vytištěna.

Řešení

Při ručním oboustranném tisku před opětovným vložením papíru zkontrolujte, zda je inkoust zcela suchý.

Při tisku použitím automatického oboustranného tisku je hustota tisku příliš vysoká a doba sušení je příliš krátká.

Řešení

Při používání funkce automatického oboustranného tisku a tisku dat s vysokou hustotou jako obrázky nebo grafy nastavte hustotu tisku na nižší hodnotu a prodlužte dobu sušení.

➔ „Tisk po obou stranách“ na str. 51

➔ „Tisk po obou stranách“ na str. 77

Vytištěné fotografie jsou lepkavé



■ Tisk byl proveden na nesprávné straně fotografického papíru.

Řešení

Ujistěte se, že tisknete na tiskovou stranu. Při tisku na nesprávnou stranu fotografického papíru je nutné vyčistit dráhu papíru.

Obrázky nebo fotografie byly vytištěny v neočekávaných barvách



V úvahu připadají následující příčiny.

■ Trysky tiskové hlavy mohou být ucpané.

Řešení

Použijte funkci **Úpravy kvality tisku**. Pokud jste tiskárnu delší dobu nepoužívali, mohlo dojít k ucpaní trysek tiskové hlavy a nevolňují se kapičky inkoustu.

➔ „Nastavení kvality tisku“ na str. 160

■ Byla použita korekce barev.

Řešení

Při tisku z ovládacího panelu nebo z ovladače tiskárny Windows je podle typu papíru ve výchozí konfiguraci použito nastavení automatického zarovnání fotografií Epson. Zkuste nastavení změnit.

Ovládací panel

Nastavení **Opravit fotografii** změňte z hodnoty **Automaticky** na jakoukoli jinou. Pokud změna tohoto nastavení nepomůže, vyberte v nastavení **Opravit fotografii** hodnotu **Vylepšení vypnuto**.

Ovladač tiskárny Windows

Na kartě **Další možnosti** vyberte položku **Vlastní** v nabídce **Korekce barev** a potom klikněte na možnost **Upřesnit**. Nastavení **Korekce scény** změňte z hodnoty **Automaticky** na jakoukoli jinou. Pokud změna nastavení nefunguje, použijte jakoukoli metodu korekce barev kromě **PhotoEnhance** v nabídce **Správa barev**.

Nelze tisknout bez okrajů



■ V nastavení tisku není nastavena možnost Bez okrajů.

Řešení

V nastavení tisku zapněte možnost tisku bez okrajů. Vyberete-li typ papíru, u něhož není podporován tisk bez okrajů, nelze vybrat možnost **Bez ohraničení**. Vyberte typ papíru, u něhož je podporován tisk bez okrajů.

- Ovládací panel

Vyberte **Bez okrajů** jako nastavení **Uspořádání**.

- Windows

Na kartě **Hlavní** ovladače tiskárny vyberte možnost **Bez ohraničení**.

- Mac OS

Vyberte velikost papíru bez okrajů z nabídky **Velikost papíru**.

Při tisku bez okrajů jsou okraje grafiky oříznuté



■ Protože obraz je mírně zvětšený, vyčnívající oblast je oříznuta.

Řešení

Vyberte nižší nastavení zvětšení.

- Windows

Klepněte na **Nastavení** vedle políčka **Bez ohraničení** na kartě **Hlavní** ovladače tiskárny a poté změňte nastavení.

- Mac OS

Změňte nastavení **Rozšíření** v nabídce **Nastavení tisku** dialogového okna tisku.

■ V průběhu tisku byl počítač ručně uveden do režimu Hibernace nebo Spánku.

Řešení

V průběhu tisku neuvádějte ručně počítač do režimu **Hibernace** nebo **Spánku**. Při příštím spuštění počítače se mohou tisknout stránky se zmateným textem.

■ Používáte ovladač tiskárny pro jinou tiskárnu.

Řešení

Ujistěte se, že používáte ovladač tiskárny pro tuto tiskárnu. Zkontrolujte název tiskárny zobrazený v horní části okna ovladače tiskárny.

Vytištěný snímek je zrcadlově převrácený

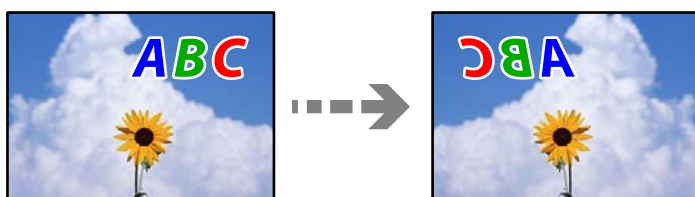

■ Obrázek je nastaven tak, aby se v nastavení tisku horizontálně invertoval.

Řešení

Zrušte veškerá nastavení zrcadlového snímku v ovladači tiskárny nebo v aplikaci.

Windows

Zrušte zaškrtnutí možnosti **Zrcadlový obraz** na kartě **Další možnosti** ovladače tiskárny.

Mac OS

Zrušte zaškrtnutí políčka **Zrcadlový obraz** v nabídce **Nastavení tisku** dialogového okna **Tisk**.

Mozaikové vzory na výtiscích



■ Vytiskly se snímky nebo fotografie s nízkým rozlišením.

Řešení

Při tisku snímků nebo fotografií tiskněte s využitím dat o vysokém rozlišení. Obrázky na webových stránkách mívají často nízké rozlišení, i když na displeji vypadají docela dobře. Tím může dojít ke zhoršení kvality tisku.

Tiskárna při použití ovladače tiskárny PostScript netiskne správně

V úvahu připadají následující příčiny.

Došlo k problému s daty.

Řešení

- Jestliže byl soubor vytvořen v aplikaci, která umožňuje měnit formát dat, například v aplikaci Adobe Photoshop, zkontrolujte, zda nastavení v aplikaci odpovídá nastavení v ovladači tiskárny.
- Soubory EPS vytvořené v binárním formátu se nemusí správně tisknout. Při vytváření souborů EPS v aplikaci nastavte formát na ASCII.
- V systému Windows tiskárna nemůže tisknout binární data, pokud je připojená k počítači pomocí rozhraní USB. Nastavte **Výstupní protokol** na kartě **Nastavení zařízení** ve vlastnostech tiskárny na hodnotu **ASCII** nebo **TBCP**.
- V systému Windows vyberte vhodná náhradní písma na kartě **Nastavení zařízení** ve vlastnostech tiskárny.

Tiskárna při použití ovladače tiskárny PostScript tiskne ve špatné kvalitě

Nebyla provedena nastavení barvy.

Řešení

Na kartě **Papír/kvalita** v ovladači tiskárny není možné vytvořit barevné nastavení. Klikněte na položku **Upřesnit** a vyberte nastavení **Color Mode**.

Kvalita kopie je nízká

V kopiích se objevují chybějící barvy, pruhy nebo neočekávané barvy

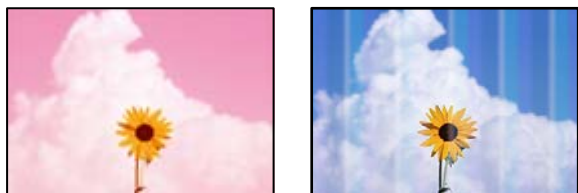

Trysky tiskové hlavy mohou být ucpané.

Řešení

Použijte funkci **Úpravy kvality tisku**. Pokud jste tiskárnu delší dobu nepoužívali, mohlo dojít k ucpání trysek tiskové hlavy a neuvolňují se kapičky inkoustu.

➔ „Nastavení kvality tisku“ na str. 160

Objevují se barevné pruhy v intervalech 3.3 cm



V úvahu připadají následující příčiny.

■ **Nastavení typu papíru neodpovídá vloženému papíru.**

Řešení

Vyberte odpovídající nastavení typu papíru pro daný typ papíru, který je vložen v tiskárně.

➔ „Seznam typů papíru“ na str. 33

■ **Poloha tiskové hlavy není zarovnaná.**

Řešení

Zarovnejte tiskovou hlavu pomocí funkce **Úpravy kvality tisku**.

➔ „Nastavení kvality tisku“ na str. 160

Rozmazané kopie, svislé pruhy nebo nesouosost



enthalten alle
Aufdruck. W
↓ 5008 "Regel

V úvahu připadají následující příčiny.

■ **Poloha tiskové hlavy není zarovnaná.**

Řešení

Zarovnejte tiskovou hlavu pomocí funkce **Úpravy kvality tisku**.

➔ „Nastavení kvality tisku“ na str. 160

■ **Nastavení obousměrného tisku je povoleno.**

Řešení

Pokud se kvalita tisku nezlepší ani po zarovnání tiskové hlavy, zakažte obousměrné nastavení.

Při obousměrném (nebo vysokorychlostním) tisku tisková hlava tiskne během pohybu oběma směry. Může tak dojít k posunu svislých čar. Zákazem tohoto nastavení se může zpomalit tisk, ale zlepšit kvalitu tisku.

Na ovládacím panelu vyberte **Nast. > Obecná nastavení > Nastavení tiskárny** a potom zakažte **Obousměrný**.

Zobrazí se pruhované vzory



■ Nastavení obousměrného tisku je povoleno.

Řešení

Při tisku na běžný papír zakažte obousměrné nastavení.

Při obousměrném (nebo vysokorychlostním) tisku tisková hlava tiskne během pohybu oběma směry. Může tak dojít k posunu svislých čar. Zákazem tohoto nastavení se může zpomalit tisk, ale zlepšit kvalitu tisku.

Na ovládacím panelu vyberte **Nast.** > **Obecná nastavení** > **Nastavení tiskárny** a potom zakažte **Obousměrný**.

■ Trysky tiskové hlavy mohou být ucpané.

Řešení

Použijte funkci **Úpravy kvality tisku**. Pokud jste tiskárnu delší dobu nepoužívali, mohlo dojít k ucpaní trysek tiskové hlavy a neuvolňují se kapičky inkoustu.

➔ „Nastavení kvality tisku“ na str. 160

Výtisk vychází jako prázdný list

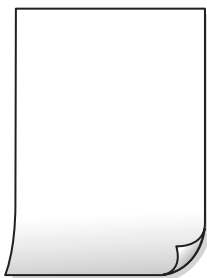

■ Trysky tiskové hlavy mohou být ucpané.

Řešení

Použijte funkci **Úpravy kvality tisku**. Pokud jste tiskárnu delší dobu nepoužívali, mohlo dojít k ucpaní trysek tiskové hlavy a neuvolňují se kapičky inkoustu.

➔ „Nastavení kvality tisku“ na str. 160

■ Nastavení tisku a velikost papíru vloženého v tiskárně jsou odlišné.

Řešení

Změňte nastavení tisku podle velikosti papíru vloženého do kazety na papír. Vložte papír do kazety na papír, který odpovídá nastavení tisku.

Do tiskárny je zaváděno více listů papíru najednou.

Řešení

Pokud chcete zabránit současnému podávání více listů papíru do tiskárny, postupujte podle následujících pokynů.

➔ „Je podáno více listů papírů najednou“ na str. 190

Papír se rozmazává nebo je kvalita tisku nedostatečná



V úvahu připadají následující příčiny.

Papír je vložen nesprávně.

Řešení

Pokud se objeví vodorovné pruhy (kolmo ke směru tisku) nebo je horní či dolní část papíru rozmazaná, vložte papír správným směrem a nasuňte vodítka okrajů na okraje papíru.

➔ „Vkládání papíru“ na str. 33

Dráha papíru je rozmazána.

Řešení

Když se objeví svislé pruhy (vodorovně ke směru tisku) nebo je papír rozmazaný, vyčistěte dráhu papíru.

➔ „Čištění dráhy papíru v případě rozmazávání inkoustu“ na str. 165

Papír je zvlněný.

Řešení

Položte papír na rovný povrch a zkontrolujte, jestli není zkroucený. Pokud ano, narovnejte ho.

Tisková hlava se odírá o povrch papíru.

Řešení

Při kopírování na tlustý papír je tisková hlava blízko povrchu papíru a papír se může odřít. V takovém případě zapněte funkci snížení odření.

Na ovládacím panelu vyberte **Nast. > Obecná nastavení > Nastavení tiskárny** a potom zapněte **Silný papír**. Jestliže zapnete tuto funkci, kvalita kopírování se může zhoršit nebo se může zpomalit.

Kopírované fotografie jsou lepkavé



■ Kopie byla vytvořena na nesprávné straně fotografického papíru.

Řešení

Ujistěte se, že kopírujete na tiskovou stranu. Pokud jste omylem zkopírovali na nesprávnou stranu fotografického papíru, je nutné vyčistit dráhu papíru.

➔ „Vkládání papíru“ na str. 33

➔ „Čištění dráhy papíru v případě rozmazávání inkoustu“ na str. 165

Kopie mají nesprávnou polohu, velikost nebo okraje

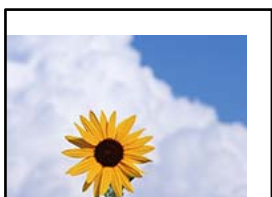

V úvahu připadají následující příčiny.

■ Papír je vložen nesprávně.

Řešení

Vložte papír ve správném směru a posuňte vodítko okraje k okraji papíru.

➔ „Vkládání papíru“ na str. 33

■ Velikost papíru je nesprávně nastavena.

Řešení

Slouží k výběru odpovídajícího nastavení formátu papíru.

■ Předlohy nejsou správně vloženy.

Řešení

- Zkontrolujte, zda je originál umístěn správně proti zarovnávacím značkám.
- Pokud chybí okraj skenovaného originálu, posuňte originál mírně od okraje skla skeneru. Oblast nelze skenovat do vzdálenosti přibližně 1,5 mm (0,06 palce) od okraje skla skeneru.

➔ „Vkládání předloh“ na str. 38

Na skle skeneru nebo na dokumentu je prach nebo jiné nečistoty.

Řešení

Při vkládání předloh na sklo skeneru odstraňte prach nebo nečistoty, které se přilepily na předlohy a očistěte sklo skeneru a podložku pod dokumenty. Jestliže je na skle prach nebo skvrny, může se oblast kopírování rozšířit tak, že bude tyto nečistoty zahrnovat, což může vést k nesprávné poloze při kopírování nebo k malým snímkům.

➔ „Čištění skla skeneru a podložky pod dokumenty“ na str. 165

Pův vel je chybná při nastavení kopírování.

Řešení

Vyberte vhodnou možnost **Pův vel** v nastavení kopírování.

➔ „Pokročilé možnosti nabídky pro kopírování“ na str. 100

Pokud je tiskárna uložena na místě v blízkosti světelného zdroje nebo je vystavena přímému slunečnímu záření, může se stát, že původní velikost nebude správně detekována.

Řešení

Zvolte velikost originálu manuálně a poté proveďte operaci ještě jednou.

Pro automatickou detekci velikosti je originál (papír) příliš tenký.

Řešení

Zvolte velikost originálu manuálně a poté proveďte operaci ještě jednou.

Na kopírovaném snímku se objevují nerovnoměrné barvy, šmouhy, tečky nebo rovné čáry



V úvahu připadají následující příčiny.

Dráha papíru je znečištěna.

Řešení

Vložte a vysuňte papír bez tisku. Tím vyčistíte dráhu papíru.

➔ „Čištění dráhy papíru v případě rozmazávání inkoustu“ na str. 165

Na předlohách nebo na skle skeneru je prach nebo nečistoty.

Řešení

Odstraňte veškerý prach nebo nečistoty, které ulpívají na předlohách, a vyčistěte sklo skeneru.

➔ „Čištění skla skeneru a podložky pod dokumenty“ na str. 165

Na ADF nebo na originálech je prach nebo jiné nečistoty.

Řešení

Vyčistěte ADF a odstraňte prach nebo nečistoty, které jsou na originálech.

→ „Čištění podavače ADF“ na str. 167

Předloha byla natlačena příliš velkou silou.

Řešení

Pokud na ni budete tlačít, mohou se na výsledném dokumentu objevit šmouhy nebo skvrny nebo může být rozmazaný.

Na předlohu ani na kryt dokumentů příliš netlačte.

→ „Vkládání předloh“ na str. 38

Nastavení hustoty kopírování je příliš vysoké.

Řešení

Snižte nastavení hustoty kopírování.

→ „Základní možnosti nabídky pro kopírování“ na str. 99

Na zkopírovaném obraze se objevuje vzor moaré (křížové šrafování)

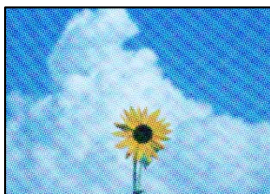

Pokud je originál vytištěný dokument, například časopis nebo katalog, zobrazí se tečkovaný vzor moaré.

Řešení

Změňte nastavení zmenšení a zvětšení. Pokud se objeví vzor moaré, umístěte předlohu v mírně odlišném úhlu.

→ „Základní možnosti nabídky pro kopírování“ na str. 99

Na zkopírovaném obraze je vidět obraz z rubové strany předlohy



V úvahu připadají následující příčiny.

■ Při skenování tenkých předloh lze snímky na zadní straně skenovat současně.

Řešení

Umístěte předlohu na sklo skeneru a položte přes ni kus černého papíru.

➔ „Vkládání předloh“ na str. 38

■ Nastavení hustoty kopírování je příliš vysoké.

Řešení

Snižte nastavení hustoty kopírování.

➔ „Základní možnosti nabídky pro kopírování“ na str. 99

Problémy s naskenovaným obrazem

Při skenování na skle skeneru se objevují nerovnoměrné barvy, špína, skvrny atd.

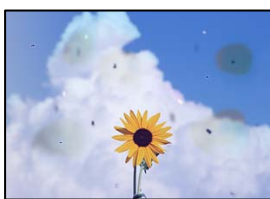

■ Na předlohách nebo na skle skeneru je prach nebo nečistoty.

Řešení

Odstraňte veškerý prach nebo nečistoty, které ulpívají na předlohách, a vyčistěte sklo skeneru.

➔ „Čištění skla skeneru a podložky pod dokumenty“ na str. 165

■ Předloha byla natlačena příliš velkou silou.

Řešení

Pokud na ni budete tlačít, mohou se na výsledném dokumentu objevit šmouhy nebo skvrny nebo může být rozmazaný.

Na předlohu ani na kryt dokumentů příliš netlačte.

➔ „Vkládání předloh“ na str. 38

Během skenování pomocí ADF se objevují rovné čáry

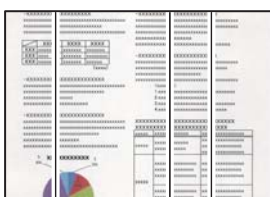

■ Na ADF nebo na originálech je prach nebo jiné nečistoty.

Řešení

Vyčistěte ADF a odstraňte prach nebo nečistoty, které jsou na originálech.

➔ „Čištění podavače ADF“ na str. 167

V pozadí naskenovaných obrazů se objeví offset



■ Při skenování tenkých předloh lze snímky na zadní straně skenovat současně.

Řešení

Při skenování ze skla skeneru položte přes předlohu černý papír nebo stolní podložku.

➔ „Vkládání předloh“ na str. 38

Nelze skenovat správnou oblast na skle skeneru

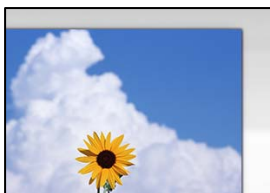

■ Předlohy nejsou správně vloženy.

Řešení

- Zkontrolujte, zda je originál umístěn správně proti zarovnávacím značkám.
- Pokud chybí okraj skenovaného originálu, posuňte originál mírně od okraje skla skeneru. Oblast nelze skenovat do vzdálenosti přibližně 1,5 mm (0,06 palce) od okraje skla skeneru.

➔ „Vkládání předloh“ na str. 38

■ Pokud je tiskárna uložena na místě v blízkosti světelného zdroje nebo je vystavena přímému slunečnímu záření, může se stát, že původní velikost nebude správně detekována.

Řešení

Zvolte velikost originálu manuálně a poté proveďte operaci ještě jednou.

■ Na skle skeneru nebo na dokumentu je prach nebo jiné nečistoty.

Řešení

Při skenování z ovládacího panelu a výběru funkce automatického oříznutí plochy skenování odstraňte veškeré nečistoty ze skla skeneru a z podložky dokumentu. Pokud se okolo originálu nachází nečistoty nebo prach, rozsah skenování se rozšíří tak, aby je zachytil.

➔ „Čištění skla skeneru a podložky pod dokumenty“ na str. 165

■ Pro automatickou detekci velikosti je originál (papír) příliš tenký.

Řešení

Zvolte velikost originálu manuálně a poté proveďte operaci ještě jednou.

Nelze vyřešit problém s naskenovaným snímkem

Pokud jste vyzkoušeli všechna řešení a problém nevyřešili, zkontrolujte následující.

■ Vyskytly se problémy s nastavením softwaru pro skenování.

Řešení

Pomocí nástroje Epson Scan 2 Utility inicializujte nastavení ovladače skeneru.

Poznámka:

Epson Scan 2 Utility je aplikace dodávaná se softwarem skeneru.

1. Spusťte nástroj Epson Scan 2 Utility.

Windows 10

Klikněte na tlačítko Start a potom vyberte možnost **EPSON > Epson Scan 2 Utility**.

Windows 8.1/Windows 8

Zadejte název aplikace do ovládacího tlačítka Hledat a poté vyberte zobrazenou ikonu.

Windows 7/Windows Vista/Windows XP

Klikněte na tlačítko Start a vyberte položku **Všechny programy** nebo **Programy > EPSON > EPSON Scan 2 > Epson Scan 2 Utility**.

Mac OS

Zvolte **Přejít > Aplikace > Software Epson > Epson Scan 2 Utility**.

2. Vyberte kartu **Jiné**.

3. Klikněte na možnost **Reset**.

Jestliže ani tato inicializace problém nevyřeší, odinstalujte a znovu nainstalujte software skeneru.

➔ „Samostatná instalace nebo odinstalování aplikací“ na str. 173

Nedostatečná kvalita odeslaného faxu

Nedostatečná kvalita odeslaného faxu



V úvahu připadají následující příčiny.

Na předlohách nebo na skle skeneru je prach nebo nečistoty.

Řešení

Odstraňte veškerý prach nebo nečistoty, které ulpívají na předlohách, a vyčistěte sklo skeneru.

➔ „Čištění skla skeneru a podložky pod dokumenty“ na str. 165

Předloha byla natlačena příliš velkou silou.

Řešení

Pokud na ni budete tlačit, mohou se na výsledném dokumentu objevit šmouhy nebo skvrny nebo může být rozmazaný.

Na předlohu ani na kryt dokumentů příliš netlačte.

➔ „Vkládání předloh“ na str. 38

Během odesílání faxů z ADF se objevují rovné čáry

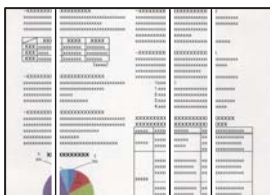

Na ADF nebo na originálech je prach nebo jiné nečistoty.

Vyčistěte ADF a odstraňte prach nebo nečistoty, které jsou na originálech.

Související informace

➔ „Čištění podavače ADF“ na str. 167

Nedostatečná kvalita snímku odeslaného faxu

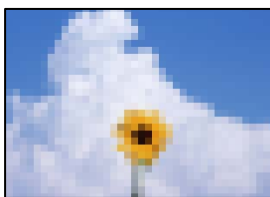

V úvahu připadají následující příčiny.

■ Nesprávné nastavení původního typu.

Řešení

Vyberte **Fax > Nastavení faxu > Nast sken > Typ originálu** a pak nastavení změňte. Pokud odesílaný originál obsahuje text a snímky, nastavte tuto možnost na hodnotu **Fotografie**.

■ Rozlišení je nastaveno na nízkou hodnotu.

Řešení

Pokud neznáte výkon faxového zařízení odesílatele, nastavte před odesláním faxu následující podmínky.

Vyberte **Fax > Nastavení faxu** a potom proveďte nastavení **Rozlišení** na nejvyšší kvality obrazu.

Vyberte možnost **Fax > Nastavení faxu** a poté povolte možnost **Přímé odeslání**.

Vezměte na vědomí, že pokud nastavíte **Rozlišení** na **Velmi jemný** nebo **Velmi jemný**, ale odešlete fax bez zapnutí **Přímé odeslání**, může být fax odeslán s nižší hodnotou rozlišení.

■ Nastavení ECM je vypnuto.

Řešení

Vyberte **Nast. > Obecná nastavení > Nastavení faxu > Základní nastavení** a zapněte nastavení **ECM** na ovládacím panelu. Tímto postupem můžete vyřešit chyby, ke kterým dochází kvůli problémům s připojením. Vezměte prosím na vědomí, že rychlost odesílání a přijímání faxů může být nižší, když vypnete funkci **ECM**.

Na odeslaném faxu se zobrazí snímek zadní strany originálu



V úvahu připadají následující příčiny.

■ Při skenování tenkých předloh lze snímky na zadní straně skenovat současně.

Řešení

Umístěte předlohu na sklo skeneru a položte přes ni kus černého papíru.

➔ „Vkládání předloh“ na str. 38

■ Při posílání faxů je nastavení hustoty velmi vysoké.

Řešení

Vyberte Fax > Nastavení faxu > Nast sken > Hustota, a potom snižte nastavení.

Kvalita přijatého faxu je slabá

Kvalita obrazu v přijatých faxech je nedostatečná



V úvahu připadají následující příčiny.

■ Nastavení ECM je vypnuto.

Řešení

Vyberte Nast. > Obecná nastavení > Nastavení faxu > Základní nastavení a zapněte nastavení ECM na ovládacím panelu. Tímto postupem můžete vyřešit chyby, ke kterým dochází kvůli problémům s připojením. Vezměte prosím na vědomí, že rychlost odesílání a přijímání faxů může být nižší, když vypnete funkci ECM.

■ Hodnota nastavení kvality obrazu na faxovém zařízení odesílatele je nízká.

Řešení

Požádejte odesílatele o odesílání faxů ve vyšší kvalitě.

Problém nelze odstranit

Pokud nemůžete problém vyřešit po vyzkoušení všech řešení, obraťte se na podporu společnosti Epson.

Pokud nemůžete vyřešit problémy s tiskem nebo kopírováním, přečtěte si následující související informace.

Související informace

➔ [„Problémy s tiskem nebo kopírováním nelze vyřešit“ na str. 279](#)

Problémy s tiskem nebo kopírováním nelze vyřešit

Vyzkoušejte tyto problémy vyřešit tak, že začnete postupovat odshora, dokud problém nevyřešíte.

- Ujistěte se, že typ papíru vložený v tiskárně a typ papíru, který je nastaven v tiskárně, odpovídá nastavení typu papíru v ovladači tiskárny.

[„Nastavení velikosti a typu papíru“ na str. 32](#)

- Na ovládacím panelu nebo v ovladači tiskárny použijte nastavení vyšší kvality.
- Zarovnejte tiskovou hlavu.
[„Nastavení tiskové hlavy“ na str. 164](#)
- Proveďte kontrolu trysek a zkontrolujte, zda nejsou trysky tiskové hlavy ucpané.
Pokud jsou ve vzorku pro kontrolu trysek chybějící segmenty, trysky jsou pravděpodobně ucpané. Střídavě 3 krát proveďte opětovné čištění hlavy a kontrolu trysek a zkontrolujte, zda se ucpání odstranilo.
Upozorňujeme, že při čištění tiskové hlavy se spotřebovává inkoust.
[„Kontrola a čištění tiskové hlavy“ na str. 161](#)
- Vypněte tiskárnu, počkejte alespoň 12 hodin a poté zkontrolujte, zda se ucpání odstranilo.
Pokud je problémem ucpání, může se tento problém vyřešit tak, že na chvíli přestanete tisknout.
Při vypnutí tiskárny můžete zkontrolovat následující položky.
- Zkontrolujte, zda používáte originální nádoby s inkoustem Epson.
Zkuste použít originální nádoby s inkoustem Epson. Při používání neoriginálních nádobek s inkoustem může dojít ke snížení kvality tisku.
- Zkontrolujte, zda na průsvitné fólii nejsou šmouhy.
Pokud se na průsvitné fólii vyskytují šmouhy, opatrně šmouhy otřete.
[„Čištění průsvitné fólie“ na str. 169](#)
- Zkontrolujte, zda uvnitř tiskárny nejsou kousky papíru.
Při vyjímání papíru se nedotýkejte rukou průsvitné fólie ani papíru.
- Papír zkontrolujte.
Zkontrolujte, zda není papír zvlhčený nebo vložen tiskovou stranou směrem nahoru.
[„Pokyny k manipulaci s papírem“ na str. 32](#)
[„Dostupný papír a kapacita“ na str. 308](#)
[„Nedostupné typy papíru“ na str. 313](#)
- Pokud tiskárnu vypnete, počkejte alespoň 12 hodin a pokud se kvalita tisku ještě nezlepší, spusťte funkci Výkonné čištění.
[„Spuštění funkce Výkonné čištění“ na str. 163](#)

Pokud není možno problém vyřešit pomocí výše uvedených řešení, budete možná muset požádat o opravu. Kontaktujte podporu Epson.

Související informace

- ➔ [„Než se obrátíte na společnost Epson“ na str. 493](#)
- ➔ [„Kontaktování podpory společnosti Epson“ na str. 493](#)

Přidání nebo výměna počítače nebo zařízení

Připojení k tiskárně, která byla připojena k síti.	282
Opětovné nastavení síťového připojení.	283
Přímé připojení chytrého zařízení a tiskárny (Wi-Fi Direct).	289
Kontrola stavu síťového připojení.	298

Připojení k tiskárně, která byla připojena k síti

Pokud je tiskárna již připojena k síti, můžete k tiskárně pomocí sítě připojit počítač nebo chytré zařízení.

Použití síťové tiskárny z druhého počítače

Pro připojení tiskárny k počítači doporučujeme použít instalační program. Instalátor můžete v počítači spustit některým z následujících způsobů.

Nastavení z webu

Otevřete následující web a pak zadejte název produktu. Přejděte do části **Instalace** a začněte s nastavováním.

<http://epson.sn>

Nastavení pomocí disku se softwarem (pouze pro modely, které se dodávají s tímto diskem a pro uživatele, kteří mají počítač se systémem Windows a s optickou jednotkou)

Vložte do počítače disk se softwarem a postupujte podle pokynů na obrazovce.

Volba tiskárny

Dodržujte pokyny na obrazovce, dokud se nezobrazí následující obrazovka. Vyberte název tiskárny, kterou chcete, a pak klikněte na tlačítko **Další**.

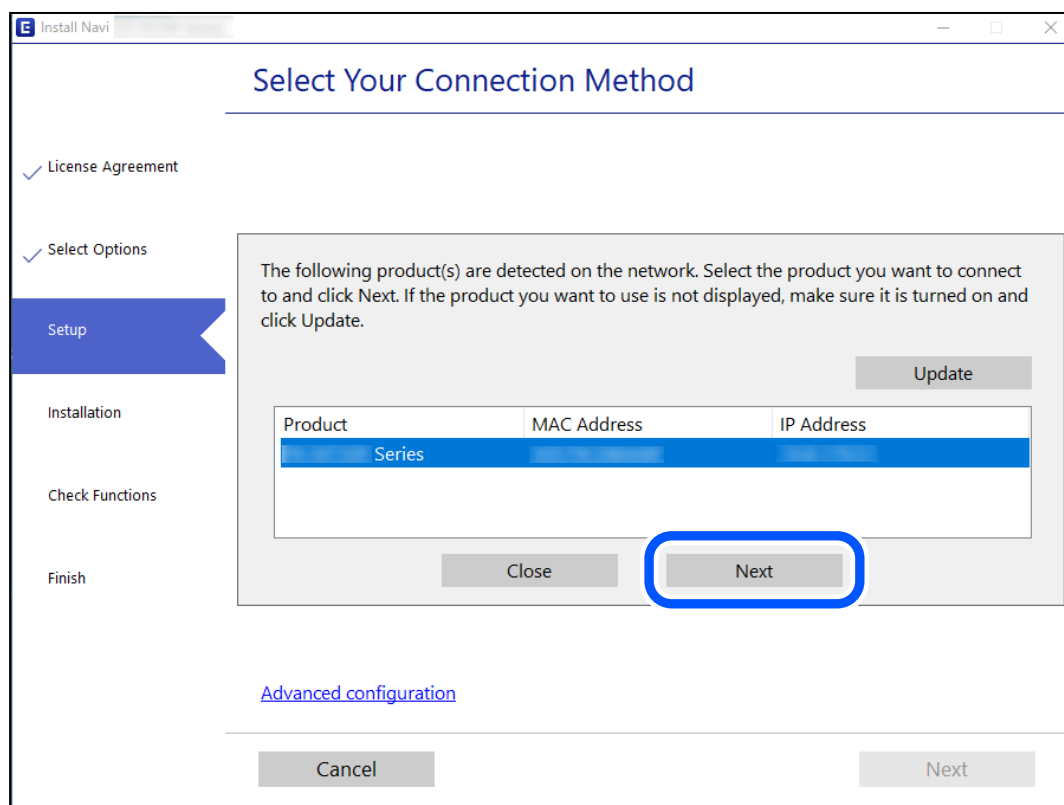

Postupujte podle pokynů na obrazovce.

Použití síťové tiskárny z chytrého zařízení

K tiskárně můžete připojit chytré zařízení pomocí jedné z následujících metod.

Připojení přes bezdrátový směrovač

Připojte chytré zařízení ke stejné síti Wi-Fi (SSID), kterou používá tiskárna.

Další podrobnosti naleznete v následujícím textu.

„Vytvoření nastavení pro připojení k inteligentnímu zařízení“ na str. 284

Připojení pomocí Wi-Fi Direct

Připojte chytré zařízení k tiskárně přímo bez bezdrátového směrovače.

Další podrobnosti naleznete v následujícím textu.

„Přímé připojení chytrého zařízení a tiskárny (Wi-Fi Direct)“ na str. 289

Opětovné nastavení síťového připojení

Tato část vysvětluje, jak provést nastavení síťového připojení a změnit způsob připojení při výměně bezdrátového směrovače nebo počítače.

Při výměně bezdrátového směrovače

Při výměně bezdrátového směrovače proveďte nastavení připojení mezi počítačem nebo chytrým zařízením a tiskárnou.

Vytvoření nastavení pro připojení k počítači

Pro připojení tiskárny k počítači doporučujeme použít instalační program. Instalátor můžete v počítači spustit některým z následujících způsobů.

Nastavení z webu

Otevřete následující web a pak zadejte název produktu. Přejděte do části **Instalace** a začněte s nastavováním.

<http://epson.sn>

Nastavení pomocí disku se softwarem (pouze pro modely, které se dodávají s tímto diskem a pro uživatele, kteří mají počítač se systémem Windows a s optickou jednotkou)

Vložte do počítače disk se softwarem a postupujte podle pokynů na obrazovce.

Výběr způsobu připojení

Dodržujte pokyny na obrazovce, dokud se nezobrazí následující obrazovka.

Na obrazovce Vyberte svoji operaci vyberte možnost **Změnit způsob připojení pro tiskárn (pro nový síťový směrovač nebo při změně USB na síť atd.)** a poté klikněte na tlačítko **Další**.

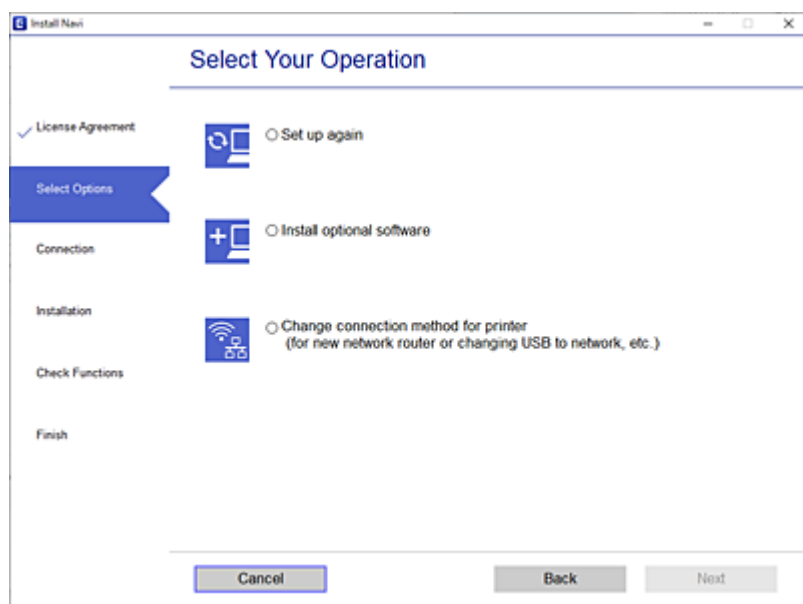

Postupujte podle pokynů na obrazovce.

Pokud se nemůžete připojit, prohlédněte si následující a pokuste se problém vyřešit.

- Windows: „Nelze se připojit k síti“ na str. 194
- Mac OS: „Nelze se připojit k síti“ na str. 202

Vytvoření nastavení pro připojení k inteligentnímu zařízení

Když tiskárnu připojíte ke stejné síti Wi-Fi (SSID) jako chytré zařízení, můžete tiskárnu používat z chytrého zařízení. Abyste mohli tiskárnu používat z chytrého zařízení, proveďte nastavení z následujícího webu. Na web přejděte z chytrého zařízení, které chcete k tiskárně připojit.

<http://epson.sn> > **Instalace**

Při výměně počítače

Při výměně počítače proveďte nastavení připojení mezi počítačem a tiskárnou.

Vytvoření nastavení pro připojení k počítači

Pro připojení tiskárny k počítači doporučujeme použít instalační program. Instalátor můžete v počítači spustit některým z následujících způsobů.

- Nastavení z webu

Otevřete následující web a pak zadejte název produktu. Přejděte do části **Instalace** a začněte s nastavováním.

<http://epson.sn>

- Nastavení pomocí disku se softwarem (pouze pro modely, které se dodávají s tímto diskem a pro uživatele, kteří mají počítač se systémem Windows a s optickou jednotkou)

Vložte do počítače disk se softwarem a postupujte podle pokynů na obrazovce.

Postupujte podle pokynů na obrazovce.

Změna způsobu připojení k počítači

Tato část vysvětluje, jak změnit způsob připojení při připojení počítače a tiskárny.

Změna síťového připojení z Ethernetu na Wi-Fi

Změňte připojení Ethernet na připojení Wi-Fi z ovládacího panelu tiskárny. Způsob změny připojení je v podstatě stejný jako nastavení připojení Wi-Fi.

Související informace

➔ „Nastavování sítě Wi-Fi z ovládacího panelu“ na str. 286

Změna síťového připojení z Wi-Fi na Ethernet

Při přechodu z připojení Wi-Fi na připojení Ethernet postupujte podle níže uvedených kroků.

1. Vyberte položku **Nast.** na domovské obrazovce.
2. Vyberte možnost **Obecná nastavení** > **Nastavení sítě** > **Instalace drátové LAN**.
3. Postupujte podle pokynů na obrazovce.

Změna z USB na síťové připojení

Použití instalátoru a opětovné nastavení s jiným způsobem připojení.

- Nastavení z webu

Otevřete následující web a pak zadejte název produktu. Přejděte do části **Instalace** a začněte s nastavováním.

<http://epson.sn>

- Nastavení pomocí disku se softwarem (pouze pro modely, které se dodávají s tímto diskem a pro uživatele, kteří mají počítač se systémem Windows a s optickou jednotkou)

Vložte do počítače disk se softwarem a postupujte podle pokynů na obrazovce.

Výběr změny způsobu připojení

Dodržujte pokyny na obrazovce, dokud se nezobrazí následující obrazovka.

Vyberte síťové připojení, které chcete použít, **Připojit prostřednictvím bezdrátové sítě (Wi-Fi)** nebo **Připojit prostřednictvím drátové místní sítě LAN (Ethernet)**, a pak klikněte na **Další**.

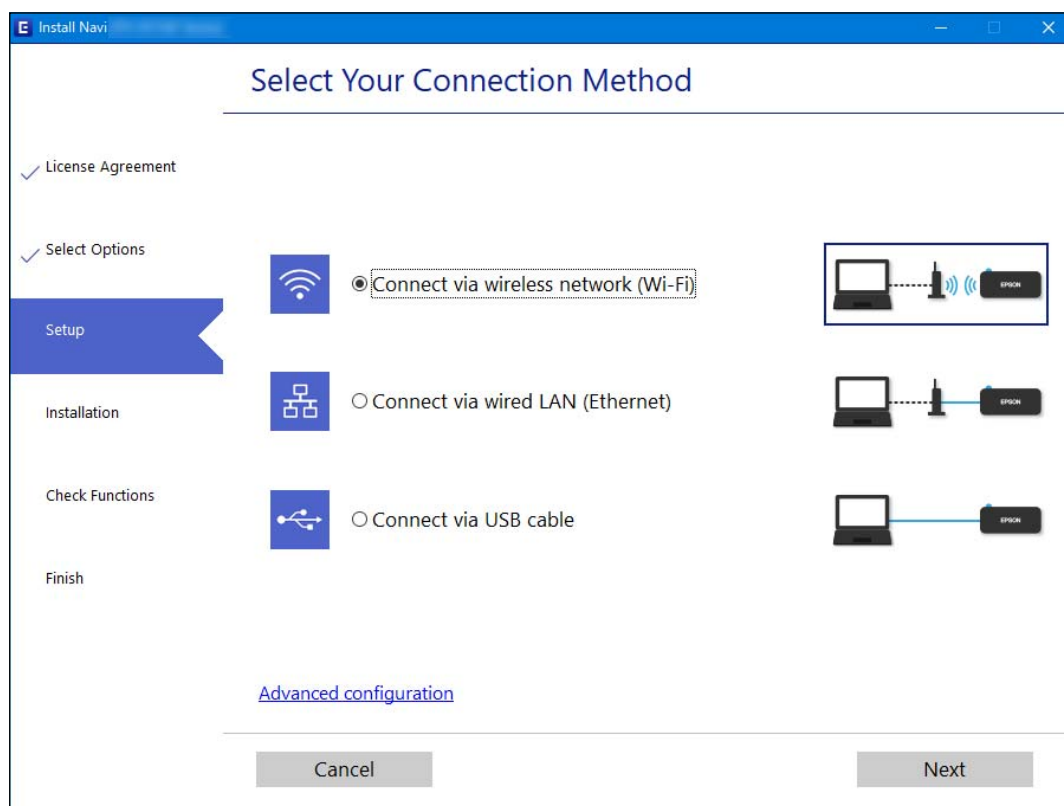

Poznámka:

Zobrazený způsob připojení se liší v závislosti na modelu.

Postupujte podle pokynů na obrazovce.

Nastavování sítě Wi-Fi z ovládacího panelu

Nastavení sítě můžete provádět pomocí ovládacího panelu tiskárny, a to několika způsoby. Vyberte způsob připojení, který odpovídá použitému síťovému prostředí a podmínkám.

Pokud znáte informace o směrovači bezdrátové sítě, jako např. identifikátor SSID a heslo, můžete nastavení provést ručně.

Pokud směrovač bezdrátové sítě podporuje standard WPS, můžete nastavení provést stisknutím jediného tlačítka.

Po připojení počítače k síti se k tiskárně připojte ze zařízení, které chcete použít (počítač, chytré zařízení, tablet atd.)

Související informace

- ➔ „Provedení Wi-Fi nastavení zadáním SSID a hesla“ na str. 287
- ➔ „Jak nastavit Wi-Fi stisknutím jediného tlačítka (WPS)“ na str. 287
- ➔ „Nastavení Wi-Fi pomocí kódu PIN (WPS)“ na str. 288

Provedení Wi-Fi nastavení zadáním SSID a hesla

Z ovládacího panelu můžete nastavit síť Wi-Fi zadáním informací nezbytných k připojení k bezdrátovému směrovači. Chcete-li provést nastavení touto metodou, potřebujete identifikátor SSID a heslo pro bezdrátový směrovač.

Poznámka:

Pokud používáte bezdrátový směrovač s výchozími nastaveními, nachází se identifikátor SSID a heslo na jeho štítku. Pokud neznáte identifikátor SSID a heslo, obraťte se na osobu, která nastavovala bezdrátový směrovač, nebo si projděte dokumentaci dodanou s bezdrátovým směrovačem.

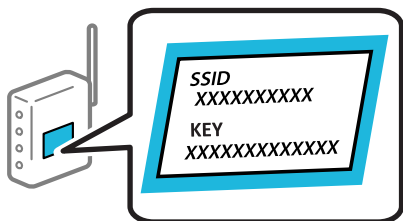

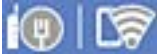
1. Klepněte na možnost  na domovské obrazovce.
2. Vyberte možnost **Router**.
3. Klepněte na možnost **Zahájit instalaci**.
Pokud je síťové připojení již nastavené, zobrazí se podrobné informace o připojení. Nastavení můžete změnit klepnutím na možnost **Změňte na připojení Wi-Fi**, nebo **Změnit nastavení**.
4. Vyberte **Průvodce nastavením Wi-Fi**.
5. Podle pokynů na obrazovce vyberte SSID, zadejte heslo bezdrátového směrovače a spusťte nastavení.
Pokud chcete zkontrolovat stav připojení tiskárny k síti po dokončení nastavení, zobrazte si podrobnosti v odkazu níže.

Poznámka:

- Pokud neznáte identifikátor SSID, zkontrolujte, zda není uveden na štítku bezdrátového směrovače. Pokud používáte bezdrátový směrovač s výchozími nastaveními, použijte identifikátor SSID uvedený na štítku. Pokud nemůžete najít žádné informace, zobrazte si dokumentaci dodanou s bezdrátovým směrovačem.
- Heslo rozeznává velká a malá písmena.
- Pokud neznáte heslo, zkontrolujte, zda není uveden na štítku bezdrátového směrovače. Na štítku s heslem může být napsáno „Network Key“, „Wireless Password“, atd. Pokud používáte bezdrátový směrovač s výchozími nastaveními, použijte heslo uvedené na štítku.

Související informace

- ➔ „Zadávání znaků“ na str. 29
- ➔ „Kontrola stavu síťového připojení“ na str. 298

Jak nastavit Wi-Fi stisknutím jediného tlačítka (WPS)

Síť Wi-Fi můžete automaticky nastavit stisknutím tlačítka na bezdrátovém směrovači. Pokud jsou splněny následující podmínky, můžete provést nastavení pomocí této metody.

- Bezdrátový směrovač je kompatibilní se standardem WPS (Wi-Fi Protected Setup).
- Aktuální připojení Wi-Fi bylo navázáno stisknutím tlačítka na bezdrátovém směrovači.

Poznámka:

Pokud nemůžete tlačítko najít nebo provádíte nastavení pomocí softwaru, zobrazte si dokumentaci dodanou s bezdrátovým směrovačem.

1. Klepněte na možnost  na domovské obrazovce.
2. Vyberte možnost **Router**.
3. Klepněte na možnost **Zahájit instalaci**.
Pokud je síťové připojení již nastavené, zobrazí se podrobné informace o připojení. Nastavení můžete změnit klepnutím na možnost **Změňte na připojení Wi-Fi**, nebo **Změnit nastavení**.
4. Vyberte možnost **Nastavení tlačítka (WPS)**.
5. Postupujte podle pokynů na obrazovce.
Pokud chcete zkontrolovat stav připojení tiskárny k síti po dokončení nastavení, zobrazte si podrobnosti v odkazu níže.

Poznámka:

Pokud se připojení nezdaří, restartujte bezdrátový směrovač, přemístěte jej blíže k tiskárně a opakujte akci. Pokud připojení stále nefunguje, vytiskněte zprávu o síťovém připojení a zkontrolujte řešení.

Související informace

➔ „Kontrola stavu síťového připojení“ na str. 298

Nastavení Wi-Fi pomocí kódu PIN (WPS)

K bezdrátovému směrovači se můžete automaticky připojit pomocí kódu PIN. Tuto metodu můžete použít k nastavení, pokud je bezdrátový směrovač kompatibilní s nastavením WPS (chráněné nastavení Wi-Fi). Kód PIN zadejte do bezdrátového směrovače v počítači.

1. Klepněte na možnost  na domovské obrazovce.
2. Vyberte možnost **Router**.
3. Klepněte na možnost **Zahájit instalaci**.
Pokud je síťové připojení již nastavené, zobrazí se podrobné informace o připojení. Nastavení můžete změnit klepnutím na možnost **Změňte na připojení Wi-Fi**, nebo **Změnit nastavení**.
4. Vyberte možnost **Další > Nastavení kódu PIN (WPS)**
5. Postupujte podle pokynů na obrazovce.
Pokud chcete zkontrolovat stav připojení tiskárny k síti po dokončení nastavení, zobrazte si podrobnosti v odkazu níže.

Poznámka:

Podrobnosti o zadávání kódu PIN naleznete v dokumentaci dodané s bezdrátovým směrovačem.

Související informace

➔ „Kontrola stavu síťového připojení“ na str. 298

Přímé připojení chytrého zařízení a tiskárny (Wi-Fi Direct)

Funkce Wi-Fi Direct (jednoduchý přístupový bod) umožňuje připojit chytré zařízení přímo k tiskárně bez bezdrátového směrovače a tisknout z chytrého zařízení.

O připojení Wi-Fi Direct

Tuto metodu připojení použijte, když doma nebo v kanceláři nepoužíváte síť Wi-Fi nebo když chcete tiskárnu počítač nebo chytré zařízení propojit přímo. V tomto režimu pracuje tiskárna jako směrovač bezdrátové sítě a můžete k ní zařízení připojit bez nutnosti použít standardní směrovač bezdrátové sítě. Nicméně zařízení přímo připojená k tiskárně nemohou mezi sebou komunikovat prostřednictvím tiskárny.

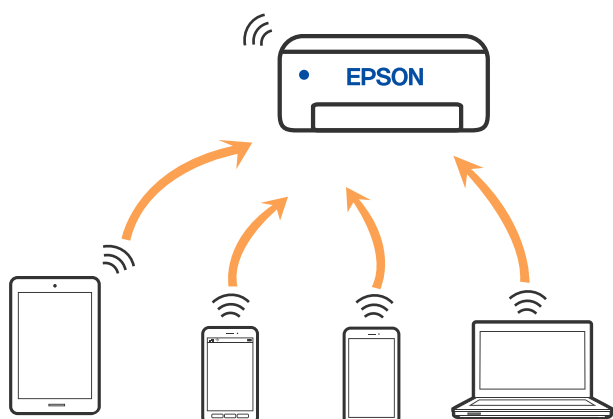

Tiskárna může být současně připojena k síti Wi-Fi nebo Ethernet a Wi-Fi Direct (jednoduchý přístupový bod). Pokud ale zahájíte síťové připojení v režimu Wi-Fi Direct (jednoduchý přístupový bod), když je tiskárna připojena pomocí sítě Wi-Fi, dojde k dočasnému odpojení sítě Wi-Fi.

Připojení k zařízení iPhone, iPad nebo iPod touch pomocí funkce Wi-Fi Direct

Tato metoda umožňuje připojení tiskárny přímo k zařízeními iPhone, iPad nebo iPod touch bez použití bezdrátového směrovače. K použití této funkce jsou požadovány následující podmínky. Pokud vaše prostředí tyto podmínky nespĺňuje, můžete se připojit s použitím volby **Ostatní zařízení OS**. Podrobnosti o připojení naleznete v odkazu na související informace níže.

- iOS 11 nebo pozdější
- Použití standardní aplikace kamery ke skenování QR kódu

- ❑ Tisková aplikace Epson pro iOS.

Příklady tiskových aplikací Epson



Epson iPrint



Epson Smart
Panel

Tiskovou aplikaci Epson si nainstalujte předem do chytrého zařízení.

Poznámka:

Pouze potřebujete provést tato nastavení pro tiskárnu a chytré zařízení, které chcete připojit zároveň. Pokud nedeaktivujete Wi-Fi Direct nebo neobnovíte nastavení sítě na výchozí hodnoty, nemusíte tato nastavení provádět znovu.

1. Klepněte na možnost  na domovské obrazovce.
2. Klepněte na možnost **Wi-Fi Direct**.
3. Klepněte na možnost **Zahájit instalaci**.
4. Klepněte na možnost **iOS**.



QR kód je zobrazený na ovládacím panelu tiskárny.

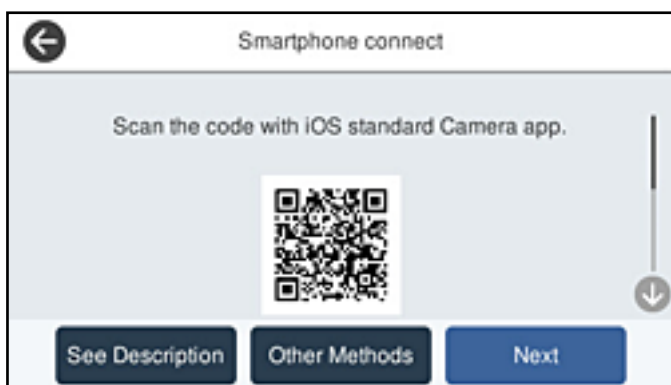

5. Na svém zařízení iPhone, iPad nebo iPod touch spusťte standardní aplikaci fotoaparátu a pak oskenujte QR kód zobrazený na ovládacím panelu tiskárny v režimu PHOTO.



Použijte aplikaci kamery pro iOS 11 nebo pozdější. Nemůžete se připojit k tiskárně s použitím aplikace kamery pro iOS 10 nebo dřívější. Také se nemůžete připojit s použitím aplikace ke skenování QR kódů. Pokud se vám nedaří se připojit, na ovládacím panelu tiskárny vyberte možnost **Ostatní metody**. Podrobnosti o připojení naleznete v odkazu na související informace níže.

6. Klepněte na upozornění zobrazené na displeji zařízení iPhone, iPad nebo iPod touch.

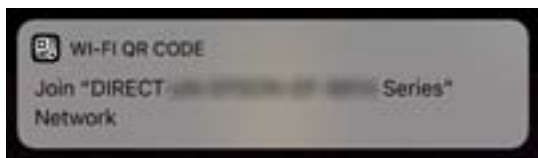

7. Klepněte na možnost **Spojit**.

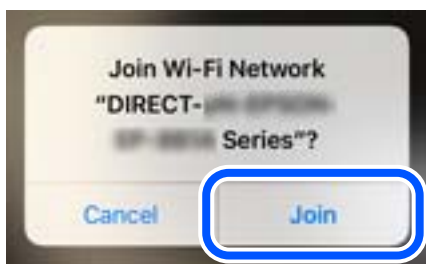

8. Na ovládacím panelu tiskárny vyberte možnost **Další**.
9. Na svém zařízení iPhone, iPad nebo iPod touch spusťte tiskovou aplikaci Epson.
10. Na obrazovce tiskové aplikace Epson klepněte na položku **Printer is not selected**.
Na Epson Smart Panel se chytré zařízení při spuštění automaticky připojí k tiskárně.

11. Vyberte tiskárnu, ke které se chcete připojit.
Volbu tiskárny proveďte podle informací zobrazených na ovládacím panelu.



12. Na ovládacím panelu tiskárny vyberte možnost **Dokončit**.
Pro chytrá zařízení, která byla k tiskárně připojena dříve, zvolte název sítě (SSID) na Wi-Fi obrazovce chytrého zařízení pro jejich opětovné připojení.

Související informace

- ➔ „Aplikace pro snadné ovládání tiskárny z chytrého zařízení (Epson Smart Panel)“ na str. 319
- ➔ „Připojení k zařízením jiným než iOS a Android s použitím Wi-Fi Direct“ na str. 294

Připojení k zařízením Android s použitím Wi-Fi Direct

Tato metoda umožňuje připojit tiskárnu přímo k zařízením Android bez bezdrátového směrovače. K použití této funkce jsou požadovány následující podmínky.

- Android 5.0 nebo novější
- Tisková aplikace Epson pro Android.

Příklady tiskových aplikací Epson



Epson iPrint



Epson Smart
Panel

Tiskovou aplikaci Epson si nainstalujte předem do chytrého zařízení.

Poznámka:

Pouze potřebujete provést tato nastavení pro tiskárnu a chytré zařízení, které chcete připojit zároveň. Pokud nedeaktivujete Wi-Fi Direct nebo neobnovíte nastavení sítě na výchozí hodnoty, nemusíte tato nastavení provádět znovu.

1. Klepněte na možnost  na domovské obrazovce.

2. Klepněte na možnost **Wi-Fi Direct**.
3. Klepněte na možnost **Zahájit instalaci**.
4. Klepněte na možnost **Android**.



5. Na svém chytrém zařízení spusťte tiskovou aplikaci Epson.
6. Na obrazovce tiskové aplikace Epson klepněte na položku **Printer is not selected**.
Na Epson Smart Panel se chytré zařízení při spuštění automaticky připojí k tiskárně.
7. Vyberte tiskárnu, ke které se chcete připojit.
Volbu tiskárny proveďte podle informací zobrazených na ovládacím panelu.



Poznámka:

Tiskárny se nemusí zobrazovat v závislosti na zařízení Android. Pokud nejsou tiskárny zobrazeny, proveďte připojení volbou **Ostatní zařízení OS**. Informace o připojení naleznete v odkazu na související informace níže.

8. Po zobrazení obrazovky schválení připojení vyberte možnost **Schválit**.
9. Na ovládacím panelu tiskárny vyberte možnost **Dokončit**.

Pro chytrá zařízení, která byla k tiskárně připojena dříve, zvolte název sítě (SSID) na Wi-Fi obrazovce chytrého zařízení pro jejich opětovné připojení.

Související informace

- ➔ „Aplikace pro snadné ovládání tiskárny z chytrého zařízení (Epson Smart Panel)“ na str. 319
- ➔ „Připojení k zařízením jiným než iOS a Android s použitím Wi-Fi Direct“ na str. 294

Připojení k zařízením jiným než iOS a Android s použitím Wi-Fi Direct

Tato metoda umožňuje připojit tiskárnu přímo k chytrým zařízením bez bezdrátového směrovače.

Poznámka:

Pouze potřebujete provést tato nastavení pro tiskárnu a chytré zařízení, které chcete připojit zároveň. Pokud nedeaktivujete Wi-Fi Direct nebo neobnovíte nastavení sítě na výchozí hodnoty, nemusíte tato nastavení provádět znovu.

1. Klepněte na možnost  na domovské obrazovce.
2. Klepněte na možnost **Wi-Fi Direct**.
3. Klepněte na možnost **Zahájit instalaci**.
4. Klepněte na možnost **Ostatní zařízení OS**.



Zobrazí se Síťový název (SSID) a Heslo pro Wi-Fi Direct pro tiskárnu.

5. Na obrazovce Wi-Fi v chytrém zařízení vyberte SSID, zobrazený na ovládacím panelu tiskárny, a pak zadejte heslo.

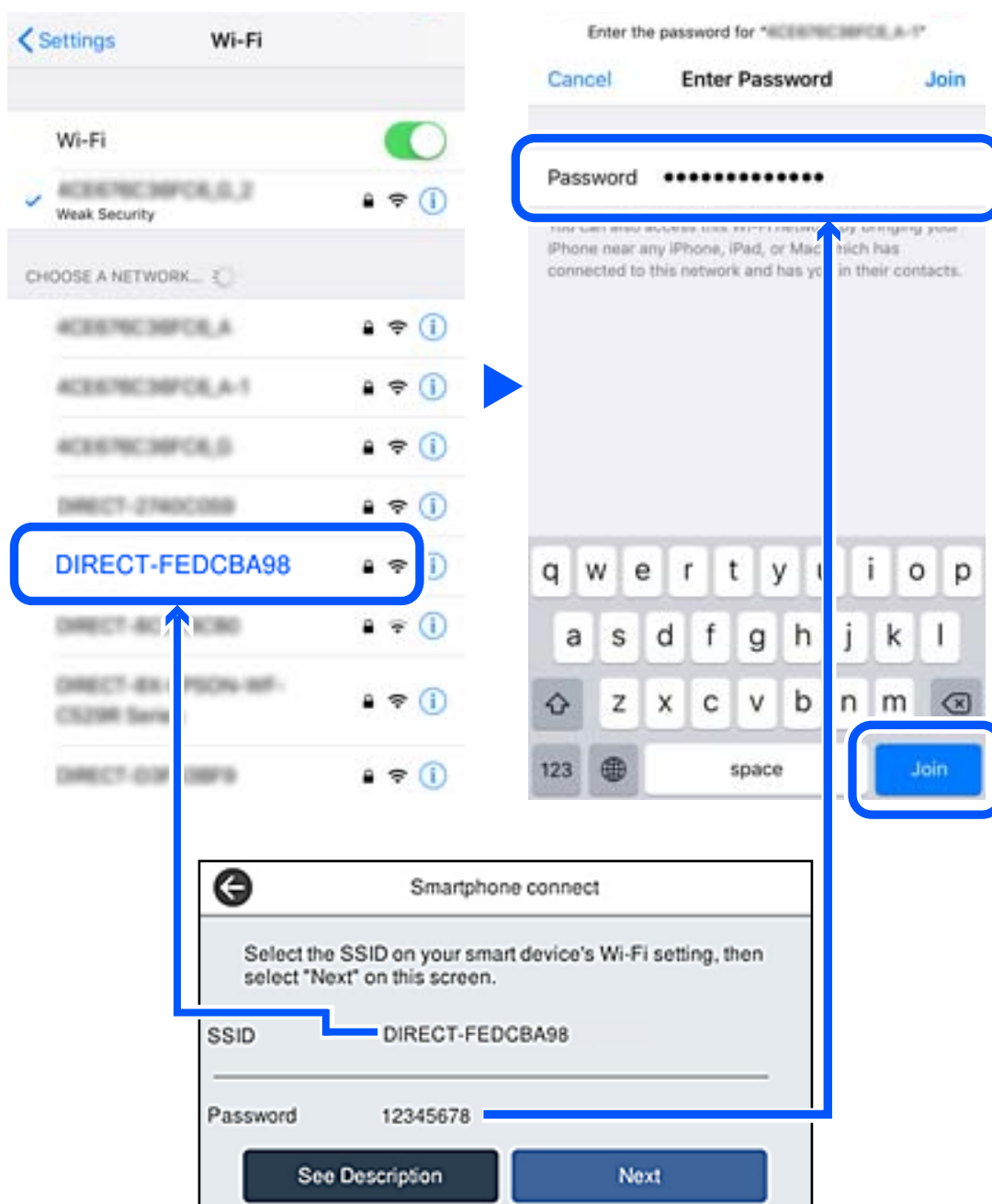

6. Na ovládacím panelu tiskárny vyberte možnost **Další**.

7. Na obrazovce aplikace pro tisk v chytrém zařízení vyberte tiskárnu, ke které se chcete připojit. Volbu tiskárny proveďte podle informací zobrazených na ovládacím panelu.



8. Na ovládacím panelu tiskárny vyberte možnost **Dokončit**.

Pro chytrá zařízení, která byla k tiskárně připojena dříve, zvolte název sítě (SSID) na Wi-Fi obrazovce chytrého zařízení pro jejich opětovné připojení.

Související informace

➔ „Aplikace pro snadné ovládání tiskárny z chytrého zařízení (Epson Smart Panel)“ na str. 319

Odpojení připojení Wi-Fi Direct (jednoduchý přístupový bod)

Existují dva způsoby, jak zakázat připojení Wi-Fi Direct (jednoduchý přístupový bod). Můžete všechna připojení vypnout pomocí ovládacího panelu tiskárny nebo vypnout každé připojení z počítače nebo chytrého zařízení. Pokud chcete zakázat všechna připojení, zobrazte si podrobnosti v souvisejícím informačním odkazu níže.



Důležité:

Je-li připojení Wi-Fi Direct (jednoduchý přístupový bod) deaktivované, jsou všechny počítače a chytrá zařízení připojená k tiskárně pomocí připojení Wi-Fi Direct (jednoduchý přístupový bod) odpojeny.

Poznámka:

Pokud chcete odpojit konkrétní zařízení, proveďte odpojení z daného zařízení a nikoli z tiskárny. Chcete-li odpojit připojení Wi-Fi Direct (jednoduchý přístupový bod) od zařízení, vyberte jednu z následujících metod.

- Odpojte připojení Wi-Fi k síti tiskárny s jiným názvem (SSID).
- Připojte se k síti s jiným názvem (SSID).

Související informace

➔ „Změna nastavení Wi-Fi Direct (jednoduchý přístupový bod), například SSID“ na str. 297

Změna nastavení Wi-Fi Direct (jednoduchý přístupový bod), například SSID



Když je aktivováno připojení Wi-Fi Direct (jednoduchý přístupový bod), můžete změnit nastavení z **Wi-Fi Direct** > **Zahájit instalaci** > **Změnit**, a pak se zobrazí následující položky nabídky.

Změnit síťový název

Změňte název sítě Wi-Fi Direct (jednoduchý přístupový bod) (SSID) používaný pro připojení na libovolný název podle svého výběru. Můžete nastavit název sítě (SSID) ve znacích ASCII zobrazených na softwarové klávesnici na ovládacím panelu. Můžete zadat až 22 znaků.

Při změně názvu sítě (SSID) jsou odpojena všechna připojená zařízení. Pokud chcete zařízení opět připojit, zadejte nový název sítě (SSID).

Změnit heslo

Změňte heslo Wi-Fi Direct (jednoduchý přístupový bod) pro připojení na libovolné heslo podle svého výběru. Můžete nastavit heslo ve znacích ASCII zobrazených na softwarové klávesnici na ovládacím panelu. Můžete zadat 8 až 22 znaků.

Při změně hesla jsou odpojena všechna připojená zařízení. Pokud chcete zařízení opět připojit, použijte nové heslo.

Změnit kmitočtový rozsah

Kmitočtový rozsah funkce Wi-Fi Direct používaný k připojení k tiskárně můžete změnit. Můžete vybrat hodnotu 2,4 GHz nebo 5 GHz.

Při změně kmitočtového rozsahu se odpojí všechna připojená zařízení. Zařízení znovu připojte.

Upozorňujeme, že když zvolíte hodnotu 5 GHz, nebude možné se znovu připojit ze zařízení, která nepodporují kmitočtový rozsah 5 GHz.

V závislosti na oblasti se toto nastavení nemusí zobrazit.

Deaktivovat Wi-Fi Direct

Deaktivujte nastavení Wi-Fi Direct (jednoduchý přístupový bod) tiskárny. Při deaktivaci jsou všechny počítače a chytrá zařízení připojená k tiskárně ve Wi-Fi Direct (jednoduchý přístupový bod) odpojena.

Obnovit výchozí nastavení

Obnovte veškerá nastavení Wi-Fi Direct (jednoduchý přístupový bod) na výchozí hodnoty.

Informace o připojení Wi-Fi Direct (jednoduchý přístupový bod) o chytrém zařízení uložené na tiskárně budou smazány.

Poznámka:

Můžete také provést následující nastavení z karty **Sítě** > **Wi-Fi Direct** na **Web Config**.

Aktivace nebo deaktivace funkce Wi-Fi Direct (jednoduchý přístupový bod)

Změna názvu sítě (SSID)

Změna hesla

Změna kmitočtového rozsahu

V závislosti na oblasti se toto nastavení nemusí zobrazit.

Obnova nastavení Wi-Fi Direct (jednoduchý přístupový bod)

Kontrola stavu síťového připojení

Stav síťového připojení lze zkontrolovat následujícím způsobem.

Související informace

- ➔ „Kontrola stavu síťového připojení z ovládacího panelu“ na str. 298
- ➔ „Tisk zprávy o připojení sítě“ na str. 299

Kontrola stavu síťového připojení z ovládacího panelu

Stav síťového připojení můžete zkontrolovat pomocí ikony sítě nebo informací o síti na ovládacím panelu tiskárny.

Kontrola stavu síťového připojení pomocí ikony sítě

Pomocí ikony sítě na domovské obrazovce tiskárny můžete zkontrolovat stav síťového připojení a sílu signálu.



Související informace

- ➔ „Průvodce ikonou sítě“ na str. 26

Zobrazení podrobných informací o síti na ovládacím panelu

Pokud je vaše tiskárna připojena k síti, informace vztahující se k síti je také možné zobrazit výběrem síťových nabídek, které chcete zkontrolovat.

1. Vyberte položku **Nast.** na domovské obrazovce.
2. Vyberte možnost **Obecná nastavení > Nastavení sítě > Stav sítě.**
3. Chcete-li zkontrolovat informace, vyberte nabídky, které chcete prověřit.
 - Stav kabelové sítě LAN/Wi-Fi
Zobrazí informace o síti (název zařízení, připojení, sílu signálu atd.) pro připojení přes síť Ethernet nebo Wi-Fi.
 - Stav Wi-Fi Direct
Zobrazí, zda je vypnutý nebo zapnutý režim Wi-Fi Direct, a zobrazí také identifikátor SSID, heslo atd. pro připojení pomocí režimu Wi-Fi Direct.

- Stav poštovního serveru

Zobrazí informace o síti pro e-mailový server.

- Tisk stavu

Vytiskne stavový list sítě. Informace pro síť Ethernet a Wi-Fi, režim Wi-Fi Direct atd. se vytisknou na dalších dvou nebo více stranách.

Tisk zprávy o připojení sítě

Po vytisknutí zprávy o síťovém připojení můžete zkontrolovat stav připojení mezi tiskárnou a směrovačem bezdrátové sítě.

1. Vyberte položku **Nast.** na domovské obrazovce.
2. Vyberte možnost **Obecná nastavení** > **Nastavení sítě** > **Kontrola připojení**.
Spustí se kontrola připojení.
3. Vyberte možnost **Tisk kontr. zprávy**.
4. Vytiskněte zprávu o připojení sítě.
Pokud chyba vznikla, zkontrolujte zprávu o připojení sítě a postupujte podle vytištěných řešení.

Související informace

- ➔ [„Zprávy a řešení na zprávě o připojení sítě“ na str. 300](#)

Zprávy a řešení na zprávě o připojení sítě

Zkontrolujte zprávy a kódy chyb na zprávě o připojení sítě a postupujte podle řešení.

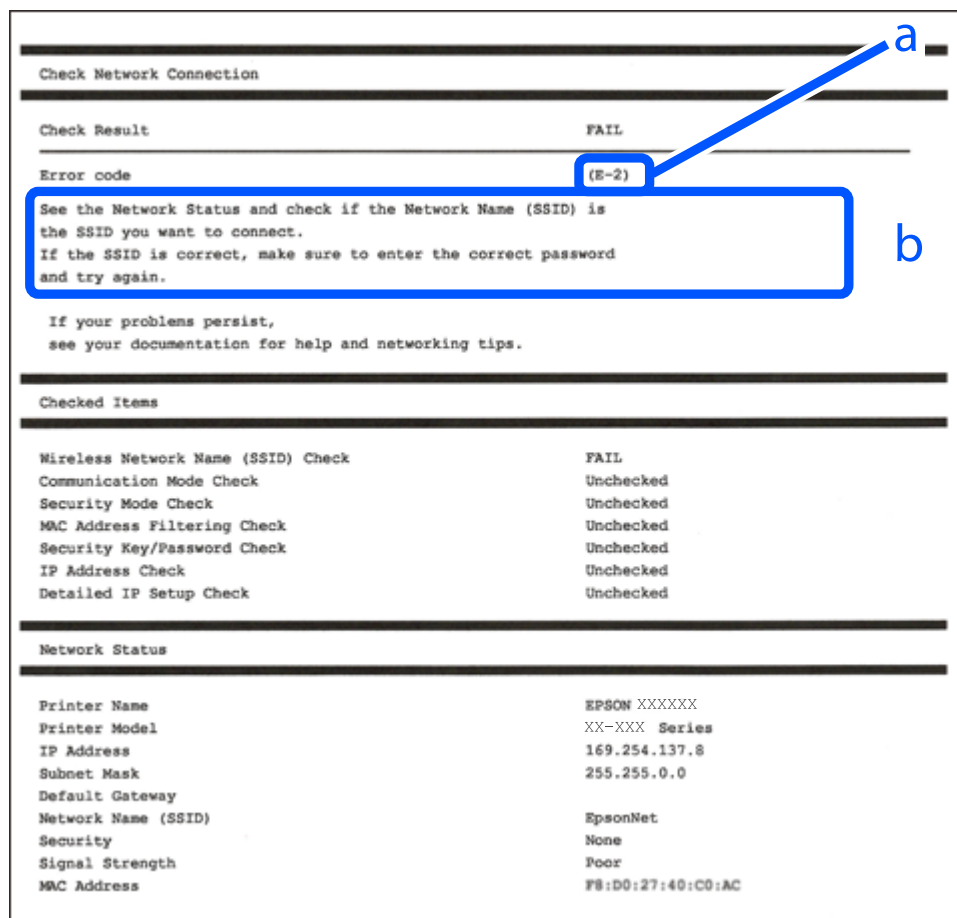

a. Kód chyby

b. Zprávy ohledně síťového prostředí

Související informace

- ➔ „E-1“ na str. 301
- ➔ „E-2, E-3, E-7“ na str. 301
- ➔ „E-5“ na str. 302
- ➔ „E-6“ na str. 302
- ➔ „E-8“ na str. 302
- ➔ „E-9“ na str. 303
- ➔ „E-10“ na str. 303
- ➔ „E-11“ na str. 303
- ➔ „E-12“ na str. 304
- ➔ „E-13“ na str. 304
- ➔ „Zprávy ohledně síťového prostředí“ na str. 305

E-1

Řešení:

- Ujistěte se, zda je ethernetový kabel řádně připojen k tiskárně a rozbočovači nebo jinému síťovému zařízení.
- Zkontrolujte, zda jsou rozbočovač nebo jiné síťové zařízení zapnuty.
- Pokud chcete připojit tiskárnu pomocí připojení Wi-Fi, znovu nastavte připojení Wi-Fi pro tiskárnu, protože nastavení je zakázáno.

E-2, E-3, E-7

Řešení:

- Zkontrolujte, zda je váš bezdrátový směrovač zapnutý.
- Ověřte, zda je váš počítač nebo zařízení správně připojeno k bezdrátovému směrovači.
- Vypněte bezdrátový směrovač. Počkejte přibližně 10 sekund a poté jej znovu zapněte.
- Umístěte tiskárnu blíže ke svému bezdrátovému směrovači a odstraňte všechny překážky mezi nimi.
- Pokud jste zadali SSID ručně, zkontrolujte, zda je správný. Vyhledejte SSID v části **Stav sítě** ve zprávě o síťovém připojení.
- Pokud má bezdrátový směrovač více názvů SSID, vyberte zobrazený název SSID. Pokud název SSID používá nekompatibilní frekvenci, tiskárna jej nezobrazí.
- Pokud vytváříte síťového připojení stisknutím tlačítka, zkontrolujte, zda váš bezdrátový směrovač podporuje WPS. Metodu stisknutí tlačítka nelze použít, pokud váš bezdrátový směrovač nepodporuje WPS.
- Zkontrolujte, zda váš název SSID obsahuje pouze znaky ASCII (alfanumerické znaky a symboly). Tato tiskárna nezobrazí název SSID obsahující jiné znaky, než ASCII.
- Před připojením k bezdrátovému směrovači zkontrolujte, zda znáte svůj název SSID a heslo. Používáte-li výchozí nastavení bezdrátového směrovače, jsou název SSID a heslo uvedené na štítku na bezdrátovém směrovači. Pokud neznáte svůj název SSID a heslo, kontaktujte osobu, která instalovala bezdrátový směrovač, nebo si prostudujte dokumentaci k bezdrátovému směrovači.
- Když se připojujete k názvu SSID, který vygenerovalo sdílené chytré zařízení, vyhledejte název SSID a heslo v dokumentaci dodané s chytrým zařízením.
- Pokud se vaše připojení Wi-Fi náhle odpojí, zkontrolujte následující. Dojde-li k některému z těchto případů, resetujte nastavení sítě spuštěním softwaru, který stáhnete z následujícího webu.

<http://epson.sn> > **Instalace**

- Pomocí nastavení stisknutím jediného tlačítka bylo do sítě přidáno další chytré zařízení.
- Síť Wi-Fi byla vytvořena jinou metodou, než metodou tlačítka.

Související informace

- ➔ „Vytvoření nastavení pro připojení k počítači“ na str. 284
- ➔ „Nastavování sítě Wi-Fi z ovládacího panelu“ na str. 286

E-5

Řešení:

Zkontrolujte, zda je typ zabezpečení bezdrátového směrovače nastaven na hodnotu jedné z následujících možností. Pokud není, změňte typ zabezpečení na bezdrátovém směrovači a pak vynulujte síťová nastavení tiskárny.

- WEP-64 bitů (40 bitů)
- WEP-128 bitů (104 bitů)
- WPA PSK (TKIP/AES)*
- WPA2 PSK (TKIP/AES)*
- WPA (TKIP/AES)
- WPA2 (TKIP/AES)
- WPA3-SAE (AES)
- WPA2/WPA3-Enterprise

* Standard WPA PSK se také nazývá WPA-osobní. Standard WPA2 PSK se také nazývá WPA2-osobní.

E-6

Řešení:

- Zkontrolujte, zda je deaktivováno filtrování adres MAC. Pokud je aktivováno, zaregistrujte adresu MAC tiskárny tak, aby nebyla filtrována. Podrobnosti najdete v dokumentaci dodané s bezdrátovým směrovačem. Adresu MAC tiskárny můžete ověřit v části **Stav sítě** ve zprávě o síťovém připojení.
- Pokud váš bezdrátový směrovač používá sdílené ověřování se zabezpečením WEP, ujistěte se, zda je ověřovací klíč a index správný.
- Pokud je počet připojitelných zařízení na bezdrátovém směrovači menší, než počet síťových zařízení, která chcete připojit, proveďte na bezdrátovém směrovači nastavení pro zvýšení počtu připojitelných zařízení. Pokyny pro nastavení najdete v dokumentaci dodané s bezdrátovým směrovačem.

Související informace

➔ [„Vytvoření nastavení pro připojení k počítači“ na str. 284](#)

E-8

Řešení:

- Povolte DHCP na bezdrátovém směrovači, pokud je nastavení Získat IP adresu nastaveno na možnost Automaticky.
- Pokud je nastavení získání IP adresy tiskárny nastaveno na ruční nastavení, je ručně zadaná IP adresa mimo rozsah (příklad: 0.0.0.0) a není platná. Nastavte platnou IP adresu z ovládacího panelu tiskárny.

Související informace

➔ [„Nastavení sítě“ na str. 332](#)

E-9

Řešení:

Zkontrolujte následující.

- Zařízení jsou zapnutá.
- Můžete přistupovat k Internetu a ostatním počítačům nebo síťovým zařízením ve stejné síti ze zařízení, která chcete připojit k tiskárně.

Pokud po ověření výše uvedených podmínek přesto nepřipojí vaši tiskárnu a síťová zařízení, vypněte bezdrátový směrovač. Počkejte přibližně 10 sekund a poté jej znovu zapněte. Potom resetujte nastavení sítě spuštěním softwaru, který stáhněte z následujícího webu.

<http://epson.sn> > Instalace

Související informace

➔ „Vytvoření nastavení pro připojení k počítači“ na str. 284

E-10

Řešení:

Zkontrolujte následující možnosti.

- Jiná zařízení na síti jsou zapnutá.
- Síťové adresy (IP adresa, maska podsítě a výchozí brána) jsou správné, pokud jste nastavili možnost Získat IP adresu tiskárny na ruční.

Pokud není síťová adresa správná, resetujte ji. IP adresu tiskárny, masku podsítě a výchozí bránu můžete zkontrolovat v části **Stav sítě** zprávy o připojení sítě.

Související informace

➔ „Nastavení sítě“ na str. 332

E-11

Řešení:

Zkontrolujte následující.

- Výchozí adresa brány je správná, pokud nastavíte funkci Nastavení TCP/IP tiskárny na možnost Zadat ručně.
- Zařízení, které je nastaveno jako výchozí brána, je zapnuté.

Nastavte správnou adresu výchozí brány. Výchozí adresu brány můžete ověřit v části **Stav sítě** ve zprávě o síťovém připojení.

Související informace

➔ „Nastavení sítě“ na str. 332

E-12

Řešení:

Zkontrolujte následující.

- Ostatní zařízení v síti jsou zapnutá.
- Síťové adresy (adresa IP, maska podsítě a výchozí brána) jsou správné, pokud je zadáváte ručně.
- Síťové adresy ostatních zařízení (maska podsítě a výchozí brána) jsou totožné.
- Adresa IP nekoliduje s ostatními zařízeními.

Pokud po ověření výše uvedených podmínek přesto nepřipojí vaši tiskárnu a síťová zařízení, vyzkoušejte následující možnosti.

- Vypněte bezdrátový směrovač. Počkejte přibližně 10 sekund a poté jej znovu zapněte.
- Znovu proveďte nastavení sítě pomocí instalátoru. Můžete ho spustit z následujícího webu.
<http://epson.sn> > **Instalace**
- V bezdrátovém směrovači, který používá typ zabezpečení WEP, můžete zaregistrovat více hesel. Pokud je zaregistrováno více hesel, zkontrolujte, zda je první zaregistrované heslo nastaveno v tiskárně.

Související informace

- ➔ „Nastavení sítě“ na str. 332
- ➔ „Vytvoření nastavení pro připojení k počítači“ na str. 284

E-13

Řešení:

Zkontrolujte následující.

- Síťová zařízení, například bezdrátový směrovač, rozbočovač a směrovač, jsou zapnutá.
- Nastavení TCP/IP pro síťová zařízení nebylo provedeno ručně. (Pokud je nastavení TCP/IP provedeno automaticky, zatímco nastavení TCP/IP pro ostatní síťová zařízení je provedeno ručně, síť tiskárny se může lišit od sítě pro ostatní zařízení.)

Pokud to nefunguje ani po ověření výše uvedeného, zkuste následující.

- Vypněte bezdrátový směrovač. Počkejte přibližně 10 sekund a poté jej znovu zapněte.
- Proveďte nastavení sítě v počítači, který je ve stejné síti, jako tiskárna, pomocí instalačního programu. Můžete ho spustit z následujícího webu.
<http://epson.sn> > **Instalace**
- V bezdrátovém směrovači, který používá typ zabezpečení WEP, můžete zaregistrovat více hesel. Pokud je zaregistrováno více hesel, zkontrolujte, zda je první zaregistrované heslo nastaveno v tiskárně.

Související informace

- ➔ „Nastavení sítě“ na str. 332
- ➔ „Vytvoření nastavení pro připojení k počítači“ na str. 284

Zprávy ohledně síťového prostředí

Zpráva	Řešení
Prostředí Wi-Fi je třeba vylepšit. Vypněte a znovu zapněte bezdrátový směrovač. Pokud se připojení nezlepší, prostudujte si dokumentaci k bezdrátovému směrovači.	Po přesunutí tiskárny blíž ke směrovači bezdrátové sítě a odstranění jakýchkoliv překážek mezi nimi vypněte směrovač bezdrátové sítě. Počkejte přibližně 10 sekund a poté jej znovu zapněte. Pokud se stále nepřipojuje, podívejte se do dokumentace dodané společně se směrovačem bezdrátové sítě.
*Nelze připojit žádná další zařízení. Chcete-li přidat další zařízení, odpojte některé z připojených zařízení.	Počítačová a chytrá zařízení, která lze připojit současně, jsou plně připojena k připojení Wi-Fi Direct (jednoduchý přístupový bod). Chcete-li přidat další počítač nebo chytré zařízení, nejprve odpojte jedno z připojených zařízení nebo jej nejprve připojte k jiné síti. Můžete potvrdit počet bezdrátových zařízení, která mohou být připojena současně, a počet připojených zařízení, a to zkontrolováním stavového listu sítě nebo ovládacího panelu tiskárny.
Stejný název SSID jako Wi-Fi Direct již existuje v tomto prostředí. Pokud nelze připojit chytré zařízení k tiskárně, změňte SSID Wi-Fi Direct.	Na ovládacím panelu tiskárny přejděte na obrazovku Wi-Fi Direct Setup a vyberte nabídku pro změnu nastavení. Můžete změnit název sítě po části DIRECT-XX-. Při zadávání si můžete vybírat z 22 znaků.

Tisk stavového listu sítě

Po vytisknutí můžete zkontrolovat podrobné informace o síti.

1. Vyberte položku **Nast.** na domovské obrazovce.
2. Vyberte možnost **Obecná nastavení > Nastavení sítě > Stav sítě**.
3. Vyberte možnost **Tisk stavu**.
4. Zkontrolujte zprávu a poté vytiskněte stavový list sítě.

Kontrola sítě počítače (pouze Windows)

Pomocí příkazového řádku zkontrolujte stav připojení počítače a cestu připojení k tiskárně. To vás povede k vyřešení problémů.

příkaz ipconfig

Zobrazení stavu připojení síťového rozhraní, které je aktuálně používáno počítačem.

Porovnáním informací o nastavení se skutečnou komunikací můžete zkontrolovat, zda je připojení správné. V případě, že je ve stejné síti více serverů DHCP, můžete zjistit skutečnou adresu přiřazenou k počítači, odkazovaný server DNS atd.

Formát: ipconfig /all

Příklady:

```

Administrator: Command Prompt
c:\>ipconfig /all
Windows IP Configuration

Host Name . . . . . : WIN2012R2
Primary Dns Suffix . . . . . : pubs.net
Node Type . . . . . : Hybrid
IP Routing Enabled. . . . . : No
WINS Proxy Enabled. . . . . : No
DNS Suffix Search List. . . . . : pubs.net

Ethernet adapter Ethernet:

Connection-specific DNS Suffix . . . : 
Description . . . . . : Gigabit Network Connection
Physical Address. . . . . : XX-XX-XX-XX-XX-XX
DHCP Enabled. . . . . : No
Autoconfiguration Enabled . . . . . : Yes
Link-local IPv6 Address . . . . . : fe80::38fb:7546:18a8:d20e%14(Preferred)
IPv4 Address. . . . . : 192.168.111.10(Preferred)
Subnet Mask . . . . . : 255.255.255.0
Default Gateway . . . . . : 192.168.111.1
DHCPv6 IAID . . . . . : 283142549
DHCPv6 Client DUID. . . . . : 00-01-00-01-20-40-2F-45-00-1D-73-6A-44-08
DNS Servers . . . . . : 192.168.111.2
NetBIOS over Tcpip. . . . . : Enabled

Tunnel adapter isatap.{00000000-ABCD-EFGH-IJK-LMNOPQRSTUUV}>:

Media State . . . . . : Media disconnected
Connection-specific DNS Suffix . . . : 
Description . . . . . : Microsoft ISATAP Adapter #2
Physical Address. . . . . : 00-00-00-00-00-00-E0
DHCP Enabled. . . . . : No
Autoconfiguration Enabled . . . . . : Yes

c:\>_
    
```

příklad pathping

Můžete potvrdit seznam směrovačů procházejících cílovým hostitelem a směrování komunikace.

Formát: pathping xxx.xxx.xxx.xxx

Příklady: pathping 192.0.2.222

```

Administrator: Command Prompt
c:\>pathping 192.168.111.20
Tracing route to EPSONAB12AB [192.168.111.20]
over a maximum of 30 hops:
 0  WIN2012R2.pubs.net [192.168.111.10]
 1  EPSONAB12AB [192.168.111.20]

Computing statistics for 25 seconds..
Hop  RTT      Source to Here   This Node/Link   Address
 0      0ms         0/ 100 = 0%      0/ 100 = 0%      WIN2012R2.pubs.net [192.168.111.10]
 1     38ms         0/ 100 = 0%      0/ 100 = 0%      EPSONAB12AB [192.168.111.20]

Trace complete.

c:\>_
    
```

Informace o výrobku

Informace o papíru.	308
Informace o spotřebním materiálu.	313
Informace o softwaru.	314
Seznam nabídek nastavení.	325
Technické údaje produktu.	352
Specifikace písma.	364
Informace o normách a předpisech.	370

Informace o papíru

Dostupný papír a kapacita

Originální papír Epson

Společnost Epson doporučuje používat originální papír Epson, čímž dosáhnete vysoké kvality výtisků.

Poznámka:

- Dostupnost papíru se liší podle oblasti. Aktuální informace o dostupnosti papíru ve vaší oblasti vám poskytne podpora společnosti Epson.
- Informace o dostupných typech papíru pro bezokrajový a oboustranný tisk naleznete v následujícím textu.
 - „Papír pro tisk bez okrajů“ na str. 311
 - „Papír pro oboustranný tisk“ na str. 312

Papír vhodný pro tisk dokumentů

Název média	Formát	Kapacita vkládání (počet listů)		
		Kazeta na papír 1	Kazeta na papír 2	Zásobník na papír
Epson Business Paper	A4	250		50
Epson Bright White Paper	A3	250		50
Epson Bright White Ink Jet Paper	A4	250		50

Papír vhodný pro tisk dokumentů a fotografií

Název média	Formát	Kapacita vkládání (počet listů)		
		Kazeta na papír 1	Kazeta na papír 2	Zásobník na papír
Epson Photo Quality Ink Jet Paper	A3+	-	-	20
	A3, A4	100	-	20
Epson Double-sided Photo Quality Ink Jet Paper	A4	1	-	1
Epson Matte Paper-Heavyweight	A3+	-	-	20
	A3, A4, 20 × 25 cm (8×10 palců)*	50	-	20

* K dispozici je pouze tisk z počítače.

Papír vhodný k tisku fotografií 

Název média	Formát	Kapacita vkládání (počet listů)		
		Kazeta na papír 1	Kazeta na papír 2	Zásobník na papír
Epson Ultra Glossy Photo Paper	A4, 13×18 cm (5×7 palců), 10×15 cm (4×6 palců), 20×25 cm (8×10 palců)*	50	-	20
Epson Premium Glossy Photo Paper	A3+	-	-	20
	A3, A4, 13×18 cm (5×7 palců), 10×15 cm (4×6 palců), 20×25 cm (8×10 palců)*, širokoúhlý 16:9 (4×7,11 palců)	50	-	20
Epson Premium Semigloss Photo Paper	A3+	-	-	20
	A3, A4, 13×18 cm (5×7 palců), 10×15 cm (4×6 palců)	50	-	20
Epson Photo Paper Glossy	A3+	-	-	20
	A3, A4, 13×18 cm (5×7 palců), 10×15 cm (4×6 palců)	50	-	20

* K dispozici je pouze tisk z počítače.

Komerčně dostupný papír

Poznámka:

Informace o dostupných typech papíru pro bezokrajový a oboustranný tisk naleznete v následujícím textu.

„Papír pro tisk bez okrajů“ na str. 311

„Papír pro oboustranný tisk“ na str. 312

Obyčejné papíry

Název média	Formát	Kapacita vkládání (počet listů)		
		Kazeta na papír 1	Kazeta na papír 2	Zásobník na papír
Obyčejný papír, kopírovací papír	A3+	–	–	50
Předtištěný papír* ¹ Hlavičkový papír Barevný papír Recyklovaný papír	A3, B4, Legal, Letter, 8,5×13 palců, A4, Executive* ² , B5, 16K (195×270 mm), 8K (270×390 mm), Indian-Legal	250		50
Obyčejný papír vysoké kvality	A5, A6, B6	250	–	50
	Definováno uživatelem* ² (mm) 89 až 297×127 až 431,8	250	–	–
	Definováno uživatelem* ² (mm) 89 až 297×431,9 až 1200	1	–	–
	Definováno uživatelem* ² (mm) 182 až 297×257 až 431,8	–	250	–
	Definováno uživatelem* ² (mm) 182 až 297×431,9 až 1200	–	1	–
	Definováno uživatelem* ² (mm) 64 až 329×127 až 483	–	–	50
	Definováno uživatelem* ² (mm) 64 až 329×483,1 až 6000	–	–	1

*1 Papír, na kterém jsou různé formuláře předtištěné, například výplatnice nebo cenné papíry.

*2 K dispozici je pouze tisk z počítače.

Silné papíry

Název média	Formát	Kapacita vkládání (počet listů)		
		Kazeta na papír 1	Kazeta na papír 2	Zásobník na papír
Silný papír	A3+	–	–	20
	A3, B4, Legal, Letter, 8,5×13 palců, A4, Executive*, B5, A5, A6, B6, 16K (195×270 mm), 8K (270×390 mm), Indian-Legal	50	–	20
	Definováno uživatelem* (mm) 89 až 297×127 až 431,8	50	–	–
	Definováno uživatelem* (mm) 89 až 297×431,9 až 1200	1	–	–
	Definováno uživatelem* (mm) 64 až 329×127 až 483	–	–	20
	Definováno uživatelem* (mm) 64 až 329×483,1 až 6000	–	–	1

* K dispozici je pouze tisk z počítače.

Obálka

Název média	Formát	Kapacita vkládání (obálky)		
		Kazeta na papír 1	Kazeta na papír 2	Zásobník na papír
Obálka	Obálka č. 10, obálka DL, obálka C6, obálka C4	10	–	10

Papír pro tisk bez okrajů

Originální papír Epson

- Epson Business Paper
- Epson Bright White Paper
- Epson Bright White Ink Jet Paper
- Epson Photo Quality Ink Jet Paper*

- Epson Double-sided Photo Quality Ink Jet Paper
- Epson Matte Paper-Heavyweight*
- Epson Ultra Glossy Photo Paper
- Epson Premium Glossy Photo Paper*
- Epson Premium Semigloss Photo Paper*
- Epson Photo Paper Glossy*

* Papír o velikosti A3 a více není podporován pro neohraničený tisk.

Komerčně dostupný papír

- Obyčejný papír, kopírovací papír, předtištěný papír, hlavičkový papír, barevný papír, recyklovaný papír, obyčejný papír vysoké kvality (A3, Legal, Letter, A4)
- Tlustý papír (A3, Legal, Letter, A4)

Papír pro oboustranný tisk

Originální papír Epson

- Epson Business Paper
- Epson Bright White Paper
- Epson Bright White Ink Jet Paper
- Epson Double-sided Photo Quality Ink Jet Paper

Související informace

➔ [„Dostupný papír a kapacita“ na str. 308](#)

Komerčně dostupný papír

- Obyčejný papír, kopírovací papír, předtištěný papír, hlavičkový papír, barevný papír, recyklovaný papír, obyčejný papír vysoké kvality*
- Silný papír*

* Papír o velikosti A3 a více není podporován pro automatický oboustranný tisk.

Pro automatický oboustranný tisk pomocí uživatelem definovaných velikostí papíru můžete použít velikosti papírů 182 až 297×257 až 431,8 mm.

Související informace

➔ [„Dostupný papír a kapacita“ na str. 308](#)

Nedostupné typy papíru

Nepoužívejte následující papíry. Při používání tohoto typu papíru dochází k uvíznutí papíru v tiskárně a rozmazání výtisku.

- Zvlněné papíry
- Roztrhané nebo oříznuté papíry
- Složené papíry
- Vlhké papíry
- Příliš silné nebo příliš tenké papíry
- Papíry s nálepkami

Nepoužívejte následující obálky. Při používání těchto typů obálky dochází k uvíznutí papíru v tiskárně a šmouhám na výtisku.

- Zvlněné nebo složené obálky
- Obálky s lepicími plochami na chlopních nebo obálky s okénky
- Obálky, které jsou příliš tenké
Během tisku se mohou zkroutit.

Informace o spotřebním materiálu

Kódy nádobek s inkoustem

Společnost Epson doporučuje používat originální nádobky s inkoustem Epson.

Dále jsou uvedeny kódy pro originální nádobky s inkoustem Epson.



Důležité:

- Záruka společnosti Epson se nevztahuje na škody způsobené používáním nspecifikovaných inkoustů, včetně originálního inkoustu Epson, který není pro tuto tiskárnu určen, nebo inkoustů jiných výrobců.
- Při používání dalších produktů, které nebyly vyrobeny společností Epson, může dojít k poškození, na něž se nebude vztahovat záruka společnosti Epson. Za určitých okolností pak může tiskárna fungovat neočekávaným způsobem.

Poznámka:

- Kódy nádobek s inkoustem se mohou v různých oblastech lišit. Správné kódy pro vaši oblast vám poskytne podpora společnosti Epson.
- Ačkoli nádobky s inkoustem mohou obsahovat recyklované materiály, nemá to vliv na funkci ani výkonnost tiskárny.
- Specifikace a vzhled nádoby s inkoustem se mohou v rámci jejich zlepšování změnit bez předchozího upozornění.

Pro Evropu

Výrobek	BK: Black (Černá)	C: Cyan (Azurová)	M: Magenta (Purpurová)	Y: Yellow (Žlutá)
ET-16680 Series	113	113	113	113

Výrobek	BK: Black (Černá)	C: Cyan (Azurová)	M: Magenta (Purpurová)	Y: Yellow (Žlutá)
L15180 Series	112	112	112	112

Poznámka:

Informace o výtěžnosti nádobek s inkoustem společnosti Epson naleznete na následujícím webu.

<http://www.epson.eu/pageyield>

Pro asijské země kromě Číny

BK: Black (Černá)	C: Cyan (Azurová)	M: Magenta (Purpurová)	Y: Yellow (Žlutá)
008	008	008	008

Kód údržbové sady

Společnost Epson doporučuje používat originální údržbové sady Epson.

Kód údržbové sady: C9345



Důležité:

Po instalaci údržbové sady do tiskárny ji nelze použít v jiných tiskárnách.

Informace o softwaru

V této části jsou uvedeny síťové služby a softwarové produkty, které jsou pro vaši tiskárnu k dispozici z webu společnosti Epson.

Software pro tisk

Aplikace pro tisk z počítače (Windows)

Ovladač tiskárny ovládá tiskárnu podle příkazů z aplikace. Nejlepších výsledků tisku dosáhnete nastavením ovladače tiskárny. Pomocí nástroje ovladače tiskárny můžete také zkontrolovat stav tiskárny a udržovat ji v optimálním provozuschopném stavu.

Poznámka:

Můžete změnit jazyk ovladače tiskárny. Vyberte jazyk, který chcete použít, v nastavení **Jazyk** na kartě **Údržba**.

Přístup k ovladači tiskárny z aplikací

Chcete-li provést nastavení platná pouze pro používanou aplikaci, konfigurujte nastavení přímo v této aplikaci.

V nabídce **Soubor** vyberte možnost **Tisk** nebo **Nastavení tisku**. Vyberte příslušnou tiskárnu a klikněte na tlačítko **Předvolby** nebo **Vlastnosti**.

Poznámka:

Operace se liší v závislosti na aplikaci. Podrobnosti najdete v nápovědě k dané aplikaci.

Přístup k ovladači tiskárny z ovládacího panelu

Chcete-li provést nastavení pro všechny aplikace, otevřete ovladač tiskárny na ovládacím panelu.

Windows 10/Windows Server 2019/Windows Server 2016

Klikněte na tlačítko Start a vyberte položku **Systém Windows > Ovládací panely > Zobrazit zařízení a tiskárny** v části **Hardware a zvuk**. Klikněte pravým tlačítkem na tiskárnu nebo stiskněte a přidržte její ikonu a vyberte možnost **Předvolby tisku**.

Windows 8.1/Windows 8/Windows Server 2012 R2/Windows Server 2012

Vyberte možnost **Plocha > Nastavení > Ovládací panely > Zobrazit zařízení a tiskárny** v části **Hardware a zvuk**. Klikněte pravým tlačítkem na tiskárnu nebo stiskněte a přidržte její ikonu a vyberte možnost **Předvolby tisku**.

Windows 7/Windows Server 2008 R2

Klikněte na tlačítko Start a vyberte položku **Ovládací panely > Zobrazit zařízení a tiskárny** v části **Hardware a zvuk**. Klikněte pravým tlačítkem na tiskárnu a vyberte možnost **Předvolby tisku**.

Windows Vista/Windows Server 2008

Klikněte na tlačítko Start a vyberte položku **Ovládací panely > Tiskárny** v části **Hardware a zvuk**. Klikněte pravým tlačítkem na tiskárnu a vyberte možnost **Předvolby tisku**.

Windows XP/Windows Server 2003 R2/Windows Server 2003

Klikněte na tlačítko Start a vyberte položku **Ovládací panely > Tiskárny a jiný hardware** v části **Tiskárny a faxy**. Klikněte pravým tlačítkem na tiskárnu a vyberte možnost **Předvolby tisku**.

Přístup k ovladači tiskárny pomocí ikony tiskárny na hlavním panelu

Ikona tiskárny na hlavním panelu na ploše systému je ikona zástupce pro rychlý přístup k ovladači tiskárny.

Kliknete-li na ikonu tiskárny a vyberete možnost **Nastavení tiskárny**, otevře se stejné okno nastavení tiskárny jako okno zobrazené na ovládacím panelu. Kliknete-li dvakrát na tuto ikonu, můžete zkontrolovat stav tiskárny.

Poznámka:

*Nezobrazí-li se ikona tiskárny na hlavním panelu, otevřete okno ovladače tiskárny, klikněte na tlačítko **Předvolby sledování** na kartě **Údržba** a vyberte možnost **Registrace ikony zástupce na hlavním panelu**.*

Spuštění nástroje

Přejděte do okna ovladače tiskárny. Klikněte na kartu **Údržba**.

Související informace

➔ [„Možnosti nabídky pro ovladač tiskárny“ na str. 45](#)

Aplikace pro tisk z počítače (Mac OS)

Ovladač tiskárny ovládá tiskárnu podle příkazů z aplikace. Nejlepších výsledků tisku dosáhnete nastavením ovladače tiskárny. Pomocí nástroje ovladače tiskárny můžete také zkontrolovat stav tiskárny a udržovat ji v optimálním provozuschopném stavu.

Přístup k ovladači tiskárny z aplikací

Klikněte na **Nastavení stránky** nebo **Tisk** v nabídce **Soubor** vaší aplikace. V případě potřeby kliknutím na možnost **Zobrazit podrobnosti** (nebo na symbol ▼) rozbalte okno tisku.

Poznámka:

V závislosti na používané aplikaci se **Nastavení stránky** nemusí zobrazit v nabídce **Soubor** a postup zobrazení obrazovky tisku se může lišit. Podrobnosti naleznete v nápovědě k aplikaci.

Spuštění nástroje

Vyberte **Předvolby systému** v nabídce Apple > **Tiskárny a skenery** (nebo **Tisk a skenování**, **Tisk a fax**) a potom vyberte tiskárnu. Klikněte na **Možnosti a spotřební materiál** > **Nástroje** > **Otevřít nástroj tiskárny**.

Související informace

➔ „Možnosti nabídky pro ovladač tiskárny“ na str. 74

Průvodce ovladačem tiskárny v systému Mac OS

Epson Printer Utility

Můžete použít některou funkci údržby, například kontrolu trysek a čištění tiskové hlavy a spuštěním aplikace **EPSON Status Monitor** můžete zjistit stav tiskárny a informace o chybách.



Aplikace, která dokáže tisknout jazyk PostScript (ovladač tiskárny PostScript systému Windows)

Ovladač tiskárny PostScript umožňuje tiskárně přijímat a interpretovat pokyny k tisku v jazyce popisu stránky odeslané z počítače a správně tisknout. Je to vhodné pro tisk z aplikací kompatibilních s jazykem PostScript, které se používají k DTP.

Přístup k ovladači tiskárny z aplikací

Chcete-li provést nastavení platná pouze pro používanou aplikaci, konfiguruje nastavení přímo v této aplikaci.

V nabídce **Soubor** vyberte možnost **Tisk** nebo **Nastavení tisku**. Vyberte příslušnou tiskárnu a klikněte na tlačítko **Předvolby** nebo **Vlastnosti**.

Poznámka:

Operace se liší v závislosti na aplikaci. Podrobnosti najdete v nápovědě k dané aplikaci.

Přístup k ovladači tiskárny z ovládacího panelu

Chcete-li provést nastavení pro všechny aplikace, otevřete ovladač tiskárny na ovládacím panelu.

Windows 10/Windows Server 2019/Windows Server 2016

Klikněte na tlačítko Start a vyberte položku **Systém Windows > Ovládací panely > Zobrazit zařízení a tiskárny** v části **Hardware a zvuk**. Klikněte pravým tlačítkem na tiskárnu nebo stiskněte a přidržte její ikonu a vyberte možnost **Předvolby tisku**

Windows 8.1/Windows 8/Windows Server 2012 R2/Windows Server 2012

Vyberte možnost **Plocha > Nastavení > Ovládací panely > Zobrazit zařízení a tiskárny** v části **Hardware a zvuk**. Klikněte pravým tlačítkem na tiskárnu nebo stiskněte a přidržte její ikonu a vyberte možnost **Předvolby tisku**

Windows 7/Windows Server 2008 R2

Klikněte na tlačítko Start a vyberte položku **Ovládací panely > Zobrazit zařízení a tiskárny** v části **Hardware a zvuk**. Klikněte pravým tlačítkem na tiskárnu a vyberte možnost **Předvolby tisku**.

Windows Vista/Windows Server 2008

Klikněte na tlačítko Start a vyberte položku **Ovládací panely > Tiskárny** v části **Hardware a zvuk**. Klikněte pravým tlačítkem na tiskárnu a vyberte možnost **Předvolby tisku**.

Windows XP/Windows Server 2003 R2/Windows Server 2003

Klikněte na tlačítko Start a vyberte položku **Ovládací panely > Tiskárny a jiný hardware** v části **Tiskárny a faxy**. Klikněte pravým tlačítkem na tiskárnu a vyberte možnost **Předvolby tisku**.

Přístup k ovladači tiskárny pomocí ikony tiskárny na hlavním panelu

Ikona tiskárny na hlavním panelu na ploše systému je ikona zástupce pro rychlý přístup k ovladači tiskárny.

Kliknete-li na ikonu tiskárny a vyberete možnost **Nastavení tiskárny**, otevře se stejné okno nastavení tiskárny jako okno zobrazené na ovládacím panelu. Kliknete-li dvakrát na tuto ikonu, můžete zkontrolovat stav tiskárny.

Související informace

➔ „[Tisk dokumentu pomocí ovladače tiskárny PostScript \(Windows\)](#)“ na str. 68

Aplikace, která dokáže tisknout jazyk PostScript (ovladač tiskárny PostScript systému Mac OS)

Ovladač tiskárny PostScript umožňuje tiskárně přijímat a interpretovat pokyny k tisku v jazyce popisu stránky odeslané z počítače a správně tisknout. Je to vhodné pro tisk z aplikací kompatibilních s jazykem PostScript, které se používají k DTP.

Přístup k ovladači tiskárny z aplikací

Klikněte na **Nastavení stránky** nebo **Tisk** v nabídce **Soubor** vaší aplikace. V případě potřeby kliknutím na možnost **Zobrazit podrobnosti** (nebo na symbol ▼) rozbalte okno tisku.

Poznámka:

*V závislosti na používané aplikaci se **Nastavení stránky** nemusí zobrazit v nabídce **Soubor** a postup zobrazení obrazovky tisku se může lišit. Podrobnosti naleznete v nápovědě k aplikaci.*

Spuštění nástroje

Vyberte **Předvolby systému** v nabídce Apple > **Tiskárny a skenery** (nebo **Tisk a skenování**, **Tisk a fax**) a potom vyberte tiskárnu. Klikněte na **Možnosti a spotřební materiál** > **Nástroje** > **Otevřít nástroj tiskárny**.

Související informace

➔ „[Tisk pomocí ovladače tiskárny PostScript v systému Mac OS](#)“ na str. 80

Aplikace, která dokáže tisknout jazyk PCL (ovladač tiskárny PCL)

Ovladač tiskárny PCL umožňuje tiskárně přijímat a interpretovat pokyny k tisku v jazyce popisu stránky odeslané z počítače a správně tisknout. Je to vhodné pro tisk z běžných aplikací, jako je Microsoft Office.

Poznámka:

Systém Mac OS není podporován.

Připojte tiskárnu ke stejné síti, ve které je připojen počítač, a poté podle postupu níže nainstalujte ovladač tiskárny.

1. Stáhněte spustitelný soubor ovladače z webu podpory společnosti Epson.

<http://www.epson.eu/Support> (pouze pro Evropu)

<http://support.epson.net/>

2. Dvakrát na tento spustitelný soubor klikněte.
3. Po zbytek instalace postupujte podle pokynů na obrazovce.

Poznámka:

*Pokud používáte počítač s operačním systémem Windows a nemůžete ovladač stáhnout z webu, nainstalujte jej z disku se softwarem dodaným s tiskárnou. Přejděte k části **Driver\PCL Universal**.*

Aplikace pro rychlý a zábavný tisk z počítače (Epson Photo+)

Epson Photo+ je aplikace, která umožňuje snadno tisknout obrázky s různým rozvržením. Můžete také provést korekci snímku a upravit polohu při prohlížení náhledu dokumentu. Snímky můžete také rozjasnit tím, že na

kterékoliv místo přidáte text a razítka. Při tisku na originální fotografický papír Epson se maximalizují parametry inkoustu, čímž vznikne krásná povrchová úprava s vynikajícím zabarvením.

Podrobnosti najdete v nápovědě k dané aplikaci.

Poznámka:

- Operační systémy Windows Server nejsou podporované.
- Chcete-li používat tuto aplikaci, musí být nainstalován ovladač tiskárny pro tuto tiskárnu.

Spuštění v systému Windows

- Windows 10

Klikněte na tlačítko Start a potom vyberte **Epson Software > Epson Photo+**.

- Windows 8.1/Windows 8

Zadejte název aplikace do ovládacího tlačítka Hledat a poté vyberte zobrazenou ikonu.

- Windows 7/Windows Vista/Windows XP

Klikněte na tlačítko Start a vyberte **Všechny programy** nebo **Programy > Epson Software > Epson Photo+**.

Spuštění v systému Mac OS

Zvolte položku **Přejít > Aplikace > Epson Software > Epson Photo+**.

Související informace

➔ [„Samostatná instalace aplikací“ na str. 173](#)

Aplikace pro snadné ovládání tiskárny z chytrého zařízení (Epson Smart Panel)

Aplikace Epson Smart Panel umožňuje snadno používat funkce tiskárny včetně tisku, kopírování nebo skenování z chytrého zařízení, například z chytrého telefonu nebo tabletu. Můžete propojit tiskárnu a chytré zařízení přes bezdrátovou síť, sledovat hladiny inkoustu a stav tiskárny, případně hledat řešení chyb. Můžete také snadno kopírovat tím, že zaregistrujete oblíbenou kopii.

Vyhledejte aplikaci Epson Smart Panel v obchodu App Store nebo Google Play a nainstalujte ji.



Aplikace pro snadný tisk z aplikace Android (Epson Print Enabler)

Epson Print Enabler je aplikace, která umožňuje bezdrátově tisknout dokumenty, e-maily, fotografie a webové stránky přímo z telefonu nebo tabletu Android (Android v4.4 nebo novější). Pomocí pár klepnutí najde vaše zařízení se systémem Android tiskárnu společnosti Epson, která je připojena ke stejné bezdrátové síti.

Vyhledejte a nainstalujte nástroj Epson Print Enabler ze služby Google Play.

Software pro skenování

Aplikace pro skenování z počítače (Epson ScanSmart)

Tato aplikace umožňuje snadno skenovat dokumenty a naskenované obrázky pak ukládat v jednoduchých krocích. Viz nápověda aplikace Epson ScanSmart, kde najdete podrobnosti o používání funkcí této aplikace.

Spuštění v systému Windows

Windows 10

Klikněte na tlačítko Start a potom vyberte možnost **Epson Software > Epson ScanSmart**.

Windows 8.1/Windows 8

Zadejte název aplikace do ovládacího tlačítka Hledat a poté vyberte zobrazenou ikonu.

Windows 7

Klikněte na tlačítko Start a poté vyberte **Všechny programy > Epson Software > Epson ScanSmart**.

Spuštění v systému Mac OS

Zvolte položku **Přejít > Aplikace > Epson Software > Epson ScanSmart**.

Software pro odesílání faxů

Aplikace ke konfiguraci používání a odesílání faxů (FAX Utility)

FAX Utility je aplikace, která umožňuje konfigurovat různá nastavení pro odesílání faxů z počítače. Můžete vytvořit nebo upravit seznam kontaktů k odesílání faxů, konfigurovat ukládání přijatých faxů do formátu PDF v počítači a provést další akce. Podrobnosti najdete v nápovědě k dané aplikaci.

Poznámka:

Operační systémy Windows Server nejsou podporované.

Před instalováním aplikace FAX Utility nezapomeňte nainstalovat ovladač tiskárny pro tuto tiskárnu; netýká se ovladače tiskárny PostScript a Epson Universal.

Zkontrolujte, zda jste před instalací aplikace FAX Utility nainstalovali ovladač tiskárny. Viz „Spuštění ve Windows“ nebo „Spuštění v Mac OS“ pro kontrolu, zda byla aplikace nainstalována.

Spuštění v systému Windows

Windows 10

Klikněte na tlačítko Start a vyberte možnost **Epson Software > FAX Utility**.

Windows 8.1/Windows 8

Zadejte název aplikace do ovládacího tlačítka Hledat a poté vyberte zobrazenou ikonu.

Windows 7/Windows Vista/Windows XP

Klikněte na tlačítko Start a vyberte položku **Všechny programy (nebo Programy) > Epson Software > FAX Utility**.

Spuštění v systému Mac OS

Vyberte **Předvolby systému** z nabídky Apple > **Tiskárny a skenery** (nebo **Tisk a skenování**, **Tisk a Fax**); a potom vyberte tiskárnu (FAX). Klikněte na **Možnosti a spotřební materiál** > **Nástroje** > **Otevřít nástroj tiskárny**.

Související informace

- ➔ „Posílání faxu z počítače“ na str. 151
- ➔ „Přijímání faxů v počítači“ na str. 155

Aplikace k odesílání faxů (ovladač PC-FAX)

Ovladač PC-FAX je aplikace, která umožňuje odeslat přímo z počítače dokument vytvořený v jiné aplikaci jako fax. Ovladač PC-FAX je nainstalován při instalaci nástroje FAX Utility. Podrobnosti najdete v nápovědě k dané aplikaci.

Poznámka:

- Operační systémy Windows Server nejsou podporované.*
- Operace se liší podle aplikace, kterou jste použili při vytvoření dokumentu. Podrobnosti najdete v nápovědě k dané aplikaci.*
- Zkontrolujte, zda byla aplikace nainstalována. Viz „Přístup z Windows“ nebo „Přístup z Mac OS“ zde níže.*

Přístup k aplikaci v systému Windows

V aplikaci zvolte z nabídky **Soubor** příkaz **Tisk** nebo **Nastavení tisku**. Vyberte požadovanou tiskárnu (FAX) a klepněte na možnost **Předvolby** nebo **Vlastnosti**.

Přístup k aplikaci v systému Mac OS

V aplikaci zvolte z nabídky **Soubor** příkaz **Tisk**. V části **Tiskárna** vyberte požadovanou tiskárnu (FAX) a poté z místní nabídky zvolte položku **Nastavení faxu** nebo **Nastavení příjemce**.

Související informace

- ➔ „Posílání faxu z počítače“ na str. 151

Software pro vytváření balíčků

Application for Creating Driver Packages (EpsonNet SetupManager)

EpsonNet SetupManager je software pro vytváření balíčků pro jednoduchou instalaci tiskárny, například pro instalaci ovladače tiskárny, instalaci EPSON Status Monitor a vytváření portu tiskárny. Software umožňuje správci vytvářet jedinečné softwarové balíčky a distribuovat je v rámci skupin.

Další informace naleznete na svých regionálních webových stránkách Epson.

<http://www.epson.com>

Software pro vytvoření nastavení nebo správu zařízení

Aplikace ke konfiguraci operací tiskárny (Web Config)

Aplikaci Web Config lze spustit ve webovém prohlížeči, například Internet Explorer a Safari, v počítači nebo chytrém zařízení. Můžete potvrdit stav tiskárny nebo měnit nastavení síťových služeb a tiskárny. Aby bylo možné aplikaci Web Config používat, připojte tiskárnu a počítač nebo zařízení ke stejné síti.

Jsou podporovány následující prohlížeče.

Microsoft Edge, Internet Explorer 8 nebo novější, Firefox*, Chrome*, Safari*

* Použijte nejnovější verzi.

Poznámka:

Pokud nebylo heslo správce nastaveno při otevírání Web Config, je třeba heslo nastavit na stránce nastavení hesla správce.

Nezapomeňte uživatelské jméno a heslo. Pokud je zapomenete, budete muset kontaktovat podporu Epson.

Spuštění nástroje Web Config ve webovém prohlížeči

1. Zkontrolujte IP adresu tiskárny.

Vyberte ikonu sítě na domovské obrazovce tiskárny a poté vyberte aktivní způsob připojení a zkontrolujte adresu IP tiskárny.

Poznámka:

IP adresu také můžete zkontrolovat tak, že vytisknete zprávu o připojení sítě.

2. V počítači nebo chytrém zařízení spusťte webový prohlížeč a potom zadejte IP adresu tiskárny.

Formát:

IPv4: http://IP adresa tiskárny/

IPv6: http://[IP adresa tiskárny]/

Příklady:

IPv4: http://192.168.100.201/

IPv6: http://[2001:db8::1000:1]/

Poznámka:

Použitím chytrého zařízení můžete rovněž spustit nástroj Web Config z obrazovky informací o produktu aplikace Epson Smart Panel.

Vzhledem k tomu, že tiskárna používá při přístupu k protokolu HTTPS certifikát s vlastním podpisem, při spuštění aplikace Web Config se v prohlížeči zobrazí varování; to neznamená problém a lze jej bezpečně ignorovat.

Související informace

- ➔ „Aplikace pro snadné ovládání tiskárny z chytrého zařízení (Epson Smart Panel)“ na str. 319
- ➔ „Tisk zprávy o připojení sítě“ na str. 299

Spuštění aplikace Web Config v systému Windows

Při připojování počítače k tiskárně pomocí funkce WSD nakonfigurujte podle následujících kroků aplikaci Web Config.

1. Na počítači otevřete seznam tiskáren.
 - Windows 10
Klikněte na tlačítko Start a vyberte položku **Systém Windows > Ovládací panely > Zobrazit zařízení a tiskárny** v části **Hardware a zvuk**.
 - Windows 8.1/Windows 8
V části **Hardware a zvuk** (nebo **Hardware**) vyberte možnost **Plocha > Nastavení > Ovládací panely > Zobrazit zařízení a tiskárny**.
 - Windows 7
Klikněte na tlačítko Start a vyberte položku **Ovládací panely > Zobrazit zařízení a tiskárny** v části **Hardware a zvuk**.
 - Windows Vista
Klikněte na tlačítko Start a vyberte položku **Ovládací panely > Tiskárny** v části **Hardware a zvuk**.
2. Klikněte pravým tlačítkem na tiskárnu a vyberte možnost **Vlastnosti**.
3. Vyberte kartu **Webová služba** a klikněte na adresu URL.
Vzhledem k tomu, že tiskárna používá při přístupu k protokolu HTTPS certifikát s vlastním podpisem, při spuštění aplikace Web Config se v prohlížeči zobrazí varování; to neznamená problém a lze jej bezpečně ignorovat.

Spuštění aplikace Web Config v systému Mac OS

1. Vyberte **Předvolby systému** v nabídce Apple > **Tiskárny a skenery** (nebo **Tisk a skenování**, **Tisk a fax**) a potom vyberte tiskárnu.
2. Klikněte na **Možnosti a spotřební materiál > Zobrazit webovou stránku tiskárny**.
Vzhledem k tomu, že tiskárna používá při přístupu k protokolu HTTPS certifikát s vlastním podpisem, při spuštění aplikace Web Config se v prohlížeči zobrazí varování; to neznamená problém a lze jej bezpečně ignorovat.

Aplikace pro nastavení zařízení na síti (EpsonNet Config)

EpsonNet Config je aplikace, která umožňuje nastavit adresy a protokoly síťového rozhraní. Další podrobnosti naleznete v návodu k použití aplikace EpsonNet Config nebo v nápovědě k aplikaci.

Spuštění v systému Windows

- Windows 10/Windows Server 2019/Windows Server 2016
Klikněte na tlačítko Start a potom vyberte možnost **EpsonNet > EpsonNet Config**.
- Windows 8.1/Windows 8/Windows Server 2012 R2/Windows Server 2012
Zadejte název aplikace do ovládacího tlačítka Hledat a poté vyberte zobrazenou ikonu.

- Windows 7/Windows Vista/Windows XP/Windows Server 2008 R2/Windows Server 2008/Windows Server 2003 R2/Windows Server 2003

Klikněte na tlačítko Start a vyberte položku **Všechny programy** nebo **Programy** > **EpsonNet** > **EpsonNet Config SE** > **EpsonNet Config**.

Spuštění v systému Mac OS

Vyberte položku **Přejít** > **Aplikace** > **Epson Software** > **EpsonNet** > **EpsonNet Config SE** > **EpsonNet Config**.

Související informace

➔ „Samostatná instalace aplikací“ na str. 173

Software pro správu zařízení v síti (Epson Device Admin)

Epson Device Admin je multifunkční aplikační software, který spravuje zařízení v síti.

K dispozici jsou následující funkce.

- Sledování nebo správa až 2 000 tiskáren nebo skenerů v segmentu
- Vytváření podrobné zprávy, například o stavu spotřebních prostředků nebo produktu
- Aktualizace firmwaru produktu
- Představení zařízení v síti
- Použití sjednoceného nastavení pro více zařízení.

Epson Device Admin můžete stáhnout z webových stránek podpory společnosti Epson. Další informace naleznete v dokumentaci nebo nápovědě Epson Device Admin.

Software pro aktualizaci

Aplikace pro aktualizaci softwaru a firmwaru (EPSON Software Updater)

EPSON Software Updater je aplikace, která instaluje nový software a aktualizuje firmware přes internet. Pokud chcete pravidelně kontrolovat informace o aktualizacích, můžete nastavit interval kontroly aktualizací v nastavení automatických aktualizací v aplikaci EPSON Software Updater.

Poznámka:

Operační systémy Windows Server nejsou podporované.

Spuštění v systému Windows

- Windows 10

Klikněte na tlačítko Start a potom vyberte možnost **Epson Software** > **EPSON Software Updater**.

- Windows 8.1/Windows 8

Zadejte název aplikace do ovládacího tlačítka Hledat a poté vyberte zobrazenou ikonu.

- Windows 7/Windows Vista/Windows XP

Klikněte na tlačítko Start a vyberte položku **Všechny programy** (nebo **Programy**) > **Epson Software** > **EPSON Software Updater**.

Poznámka:

Nástroj EPSON Software Updater můžete také spustit, kliknete-li na ikonu tiskárny na hlavním panelu na ploše a poté vyberete možnost **Aktualizace softwaru**.

Spuštění v systému Mac OS

Zvolte položku **Přejít > Aplikace > Epson Software > EPSON Software Updater**.

Související informace

➔ „Samostatná instalace aplikací“ na str. 173

Seznam nabídek nastavení

Na domovské obrazovce tiskárny vyberte možnost **Nast.** a proveďte různá nastavení.

Obecná nastavení

Vyberte nabídky na ovládacím panelu, jak je popsáno dále.

Nast. > Obecná nastavení

Základní nastavení

Vyberte nabídky na ovládacím panelu, jak je popsáno dále.

Nast. > Obecná nastavení > Základní nastavení

Nastavení, která zamkl správce, nemůžete změnit.

Jas LCD:

Slouží k úpravě jasu LCD obrazovky.

Zvuky:

Nastavte hlasitost.

Ztlumit

Výběrem hodnoty **Zap.** dojde ke ztlumení všech zvuků.

Normální režim

Zvolte hlasitost, například **Stisk tlačítka**.

Tichý režim

Zvolte hlasitost, například **Stisk tlačítka v Tichý režim**.

Časovač vyp.:

Slouží k nastavení doby pro přechod do režimu spánku (režimu úspory energie), když tiskárna neprovede žádnou akci. Po uplynutí této doby LCD obrazovka zhasne.

Probudit:

Probuzení stisknutím LCD obrazovky:

Výběrem možnosti **Zapnuto** se tiskárna probudí z režimu spánku (úsporného režimu) klepnutím na dotykový panel. Když je tato funkce vypnutá, je třeba tiskárnu probudit stisknutím některého tlačítka na ovládacím panelu. Vypnutím této funkce zabráníte nechtěnému provádění operací způsobenému kontaktem cizích předmětů s obrazovkou. Můžete rovněž nastavit časový interval, během kterého je tato funkce zapnutá.

Časovač vypnutí:

Podle místa zakoupení může být váš produkt vybaven touto funkcí nebo funkcí **Nastavení vypnutí**.

Pomocí tohoto nastavení lze tiskárnu automaticky vypnout, když se po určitou dobu nepoužívá. Čas, po jehož uplynutí bude tiskárna vypnuta, můžete upravit. Každé prodloužení bude mít vliv na energetickou účinnost produktu. Před provedením každé změny berte ohled na životní prostředí.

Nastavení vypnutí:

Podle místa zakoupení může být váš produkt vybaven touto funkcí nebo funkcí **Časovač vypnutí**.

Vypnout při nečinnosti

Pomocí tohoto nastavení lze tiskárnu automaticky vypnout, když se po určitou dobu nepoužívá. Každé prodloužení bude mít vliv na energetickou účinnost produktu. Před provedením každé změny berte ohled na životní prostředí.

Vypnout při odpojení

Když vyberete toto nastavení, tiskárna se vypne po 30 minutách, když jsou odpojeny všechny porty včetně portu LINE. V některých oblastech nemusí být tato funkce dostupná.

Nastavení datumu / času:

Datum/čas

Slouží k zadání data a času.

Letní čas

Slouží k výběru nastavení letního času pro vaši oblast.

Časový rozdíl

Slouží k zadání časového rozdílu mezi místním časem a časem UTC (koordinovaný světový čas).

Země/oblast:

Vyberte zemi nebo oblast, kde tiskárnu používáte. Pokud změníte zemi nebo oblast, vaše nastavení faxu se obnoví na výchozí hodnoty a bude nutné je navolit znovu.

Jazyk/Language:

Slouží k výběru jazyka LCD obrazovky.

Úvodní obrazovka:

Slouží k určení počáteční nabídky zobrazené na LCD obrazovce při zapnutí tiskárny a povolení položky **Časový limit operace**.

Úpravy domovské obrazovky:

Změní rozvržení ikon na LCD obrazovce. Ikony můžete také přidat, odstranit a přesunout.

Tapeta:

Umožňuje změnit barvu pozadí domovské obrazovky.

Časový limit operace:

Vyberte možnost **Zap.**, pokud chcete, aby se po určité době nečinnosti zobrazila úvodní obrazovka. Když je povoleno omezení uživatele a po určité dobu nebyla provedena žádná akce, uživatel bude odhlášen a zobrazí se úvodní obrazovka.

Kláves:

Změní rozvržení klávesnice na LCD obrazovce.

Výchozí obrazovka(Job/Status):

Vyberte výchozí informaci, kterou chcete zobrazit, když stisknete tlačítko .

Možnost automatické detekce původní velikosti:

ADF a sklo skeneru jsou vybaveny senzory pro automatickou detekci velikosti papíru. Vzhledem k vlastnostem senzorů však ve výchozím nastavení tiskárny nelze identifikovat formáty, které si jsou podobné, ani papír formátu K, který se používá především v Číně. Používáte-li často papír formátu K, vyberte možnost **Priorita K velikosti**. Formát předlohy se rozpozná jako formát K a nikoli jako přibližná velikost. V závislosti na formátu a orientaci papíru se může rozpoznat jako jiný papír podobného formátu. Formát K se také nemusí automaticky rozpoznat v závislosti na použitých funkcích. Například při skenování a uložení do počítače pomocí aplikace je možné, že se formát K automaticky rozpozná nebo nerozpozná v závislosti na chování aplikace nebo softwaru.

Související informace

➔ „Úspora energie“ na str. 173

➔ „Zadávání znaků“ na str. 29

Nastavení tiskárny

Vyberte nabídky na ovládacím panelu, jak je popsáno dále.

Nast. > Obecná nastavení > Nastavení tiskárny

Nastavení, která zamkl správce, nemůžete změnit.

Nastavení zdroje papíru:

Nastavení papíru:

Slouží k výběru velikosti a typu papíru vloženého do zdroje papíru. U velikosti a typu papíru můžete zadat nastavení **Nast oblíb pap.**

Priorita přihrádky na papír:

Vyberte **Zap.**, pokud chcete dát tiskovou prioritu papíru vkládanému do zásobníku.

Auto. přep. A4/Letter:

Vyberte možnost **Zap.**, pokud chcete podávat papír ze zdroje papíru nastaveného na velikost A4, pokud není nastavený žádný zdroj papíru na velikost Letter, nebo podávat papír ze zdroje

papíru nastaveného na velikost Letter, pokud není nastavený žádný zdroj papíru na velikost A4.

Auto. vybrat nast.:

Když dojde papír, bude automaticky podáván ze zdroje papíru, který má stejné nastavení, jako jsou nastavení papíru pro tiskové úlohy. Můžete nastavit automatický výběr pro každý zdroj papíru pro každou funkci kopírování, faxování nebo jiné. Nelze nastavit všechny položky na vypnuto.

Toto nastavení je deaktivováno, když vyberete specifický zdroj papíru v nastavení papíru pro tiskové úlohy. V závislosti na nastavení typu papíru na kartě **Hlavní** ovladače tiskárny papír nemusí být podáván automaticky.

Upozornění na chybu:

Vyberte možnost **Zap.**, pokud chcete zobrazit chybovou zprávu v případě, že vybraný typ nebo velikost papíru neodpovídá vloženému papíru.

Automatické zobr. nastavení papíru:

Vyberte možnost **Zap.**, pokud chcete při vložení papíru do zdroje papíru zobrazit obrazovku **Nastavení papíru**. Pokud vypnete tuto funkci, nebude možné tisknout ze zařízení iPhone, iPad nebo iPod touch pomocí aplikace AirPrint.

Tiskový jazyk:

Slouží k výběru jazyka tisku pro rozhraní USB nebo pro síťové rozhraní.

Univerz. nast. tisku:

Toto nastavení tisku se použije při tisku pomocí externího zařízení bez použití ovladače tiskárny. Nastavení offsetu se používají pokud tisknete pomocí ovladače tiskárny.

Posun nahoru:

Slouží k nastavení horního okraje papíru.

Posun vlevo:

Slouží k nastavení levého okraje papíru.

Posun nahoru vzadu:

Slouží k nastavení horního okraje pro zadní část stránky při oboustranném tisku.

Posun vlevo vzadu:

Slouží k nastavení levého okraje pro zadní část stránky při oboustranném tisku.

Kontrola šířky papíru:

Vyberte možnost **Zap.**, pokud chcete před tiskem zkontrolovat šířku papíru. Zabráníte tím tisku mimo okraje papíru v případě, že nastavení papíru není správné, může se však snížit rychlost tisku.

Vynech. prázd. str.:

Automaticky přeskočí prázdné stránky v tiskových datech.

Konfigurace tisku PDL:

Slouží k výběru možností Konfigurace tisku PDL, které chcete použít pro tisk PCL nebo PostScript.

Obecná nastavení:

- Formát papíru
Slouží k výběru výchozího formátu papíru pro tisk PCL nebo PostScript.
- Typ papíru
Slouží k výběru výchozího typu papíru pro tisk PCL nebo PostScript.
- Orientace
Slouží k výběru výchozí orientace pro tisk PCL nebo PostScript.
- Kvalita
Slouží k výběru kvality tisku pro tisk PCL nebo PostScript.
- Rež. úsp. ink.
Vyberte možnost **Zap.**, pokud chcete šetřit inkoust snížením hustoty tisku.
- Pořadí tisku
Poslední str. nahoře
Tisk bude zahájen od první stránky souboru.
První stránka nahoře
Zahájí tisk od poslední stránky souboru.
- Počet kopií
Slouží k nastavení počtu kopií, které chcete vytisknout.
- Okraj pro vazbu
Slouží k výběru pozice vazby.
- Autom. vysun. pap.
Vyberte možnost **Zap.**, pokud chcete automaticky vysunout papír při zastavení tisku v průběhu tiskové úlohy.
- Oboustranný tisk
Vyberte možnost **Zap.**, pokud chcete tisknout oboustranně.

Nabídka PCL:

- Zdroj písma
Rezidentní
Vyberte tuto možnost, pokud chcete použít písmo předem nainstalované v tiskárně.
Stáhnout
Vyberte tuto možnost, pokud chcete použít písmo, které jste si stáhli.
- Číslo písma
Vyberte výchozí číslo písma pro výchozí Zdroj písma. Dostupná čísla se liší podle provedení nastavení.

Rozteč

Slouží k nastavení výchozí rozteče písma, pokud je písmo škálovatelné a má pevnou rozteč. Můžete vybrat hodnoty od 0,44 do 99,99 cpi (znaků na palec), v přírůstcích po 0,01.

Tato položka se v závislosti na nastavení položek Zdroj písma a Číslo písma nemusí zobrazit.

Velikost bodu

Slouží k nastavení výchozí výšky písma, pokud je písmo škálovatelné a proporční. Můžete vybrat hodnoty od 4,00 do 999,75 cpi v přírůstcích po 0,25.

Tato položka se v závislosti na nastavení položek Zdroj písma a Číslo písma nemusí zobrazit.

Sada symbolů

Slouží k výběru výchozí sady písma. Jestliže písmo, které jste vybrali v části Zdroj písma, a nastavení Zdroj písma nejsou k dispozici v novém nastavení sady symbolů, nastavení Zdroj písma a Číslo písma bude automaticky nahrazeno výchozí hodnotou, IBM-US.

Čáry

Slouží k přiřazení počtu řádek pro vybraný formát a orientaci papíru. Tím dojde také ke změně rozestupu řádek (VMI) a nová hodnota VMI se uloží v tiskárně. Pokud poté provedete změny formátu nebo orientace stránky, bude změněna hodnota formátu, která vychází z uložené hodnoty VMI.

Funkce CR

Slouží k výběru příkazu posunu řádku při tisku pomocí ovladače ze specifického operačního systému.

Funkce LF

Slouží k výběru příkazu posunu řádku při tisku pomocí ovladače ze specifického operačního systému.

Přiřaz. zdr. pap.

Slouží k nastavení přiřazení pro příkaz výběru zdroje papíru. Je-li nastavena hodnota **4**, příkazy jsou nastaveny jako kompatibilní s tiskárnou HP LaserJet 4. Je-li nastavena hodnota **4K**, příkazy jsou nastaveny jako kompatibilní s tiskárnou HP LaserJet 4000, 5000 a 8000. Je-li nastavena hodnota **5S**, příkazy jsou nastaveny jako kompatibilní s tiskárnou HP LaserJet 5S.

Nabídka PS:

List chyb

Vyberte možnost **Zap.**, pokud chcete vytisknout list se stavem chyby, pokud dojde k chybám PostScript v průběhu tisku nebo k chybám při tisku souboru PDF.

Barevnost

Slouží k výběru režimu barev pro tisk PostScript.

Binární

Vyberte možnost **Zap.**, když tisknete data, která obsahují binární obrázky. Aplikace může poslat binární data i v případě, že je ovladač tiskárny nastavený na kódování ASCII, ale pokud je tato funkce zapnutá, data je možné přesto vytisknout.

Vel. stránky PDF

Slouží k výběru formátu papíru při tisku souboru PDF. Je-li vybrána hodnota **Auto**, formát papíru se určí na základě velikosti první stránky.

Auto. odstr. chyb:

Slouží k výběru akce v případě, že dojde k chybě při oboustranném tisku nebo chybě zaplnění paměti.

Zap.

Když při oboustranném tisku dojde k chybě, zobrazí varování a tisk proběhne v jednostranném režimu. Pokud dojde k zaplnění paměti, vytisknou se pouze dokumenty, které se tiskárně podařilo zpracovat.

Vyp.

Zobrazí chybové hlášení a přeruší tisk.

Rozhraní pam. zař.:

Paměťové Zařízení:

Vyberte možnost **Povolit**, pokud chcete, aby tiskárna mohla přistupovat k připojenému paměťovému zařízení. Pokud je zvolena položka **Deaktivovat**, nemůžete z tiskárny ukládat data do paměťového zařízení. Zabráníte tak naskenování a neoprávněnému ukládání důvěrných dokumentů na paměťové zařízení.

Sdíl. souborů:

Slouží k výběru, zda má být povolen přístup k zápisu z počítače připojeného pomocí připojení USB nebo z počítače připojeného do sítě.

Silný papír:

Vyberte možnost **Zapnuto**, pokud chcete zabránit rozmazání inkoustu na výtiscích, může se tím však snížit rychlost tisku.

Zabránit zvlnění papíru na výstupu:

Vyberte možnost **Zap.** pro minimalizaci kroucení papíru snížením hustoty tisku.

Tichý režim:

Vyberte možnost **Zap.**, pokud chcete snížit hluk při tisku, může to však snížit rychlost tisku. V závislosti na zvoleném typu papíru a nastaveních kvality tisku se úroveň hladiny hluku tiskárny nemusí lišit.

Doba sušení inkoustu:

Vyberte dobu sušení inkoustu, kterou chcete použít při oboustranném tisku. Tiskárna vytiskne jednu stranu a poté druhou stranu. Pokud je výtisk rozmazaný, nastavte delší dobu.

Obousměrný:

Vyberte možnost **Zapnuto**, pokud chcete změnit směr tisku. Tiskne, zatímco se tisková hlava posunuje doleva a doprava. Pokud vypadají svislé nebo vodorovné čáry linek na výtisku rozmazaně nebo nevyrovnaně, zakázání této funkce může problém vyřešit. Tento režim ale může snížit rychlost tisku.

Automatický nástavec Output Tray:

Vyberte **Zapnuto** k automatickému rozšíření podpory výstupu papíru při tisku na papír velikosti A3.

Přip. PC prostř. USB:

Vyberte možnost **Povolit**, pokud chcete umožnit počítači přístup k tiskárně připojené pomocí připojení USB. Když je vybrána možnost **Deaktivovat**, je omezen tisk a skenování, které nejsou odeslané přes síťové připojení.

Nast. čas. limitu USB I/F:

Slouží k zadání času v sekundách, který musí uplynout před ukončením USB komunikace s počítačem poté, co tiskárna přijme tiskovou úlohu z ovladače tiskárny PostScript nebo PCL. Jestliže končící úloha není z tiskového ovladače PostScript nebo PCL jasně definovaná, může způsobit nekonečnou USB komunikaci. Jestliže k tomu dojde, tiskárna po uplynutí zadaného času ukončí komunikaci. Jestliže nechcete ukončit komunikaci, zadejte 0 (nulu).

Související informace

➔ „Vkládání papíru“ na str. 33

Nastavení sítě

Vyberte nabídky na ovládacím panelu, jak je popsáno dále.

Nast. > Obecná nastavení > Nastavení sítě

Nast. Wi-Fi:

Slouží k upravení nebo změně nastavení bezdrátové sítě. Vyberte jeden z následujících způsobů připojení a postupujte podle pokynů na ovládacím panelu.

Router:

- Průvodce nastavením Wi-Fi
- Nastavení tlačítka (WPS)
- Další
 - Nastavení kódu PIN (WPS)
 - Autom. připoj. Wi-Fi
 - Vypnout Wi-Fi

Problémy se sítí je možné vyřešit vypnutím nastavení sítě Wi-Fi nebo novým nastavením

sítě Wi-Fi. Klepněte na možnost  > Router > Změnit nastavení > Další > Vypnout Wi-Fi > Zahájit instalaci.

Wi-Fi Direct:

- iOS
 - Android
 - Ostatní zařízení OS
 - Změnit
 - Změnit síťový název
 - Změnit heslo
 - Změnit kmitočtový rozsah
- Toto nastavení se nemusí zobrazit v závislosti na oblasti.
- Deaktivovat Wi-Fi Direct
 - Obnovit výchozí nastavení

Instalace drátové LAN:

Slouží k nastavení nebo změně síťového připojení, které používá kabel LAN a směrovač. Pokud vyberete toto nastavení, bude deaktivováno připojení pomocí sítě Wi-Fi.

Stav sítě:

Zobrazí nebo vytiskne aktuální nastavení sítě.

- Stav kabelové sítě LAN/Wi-Fi
- Stav Wi-Fi Direct
- Stav poštovního serveru
- Tisk stavu

Kontrola připojení:

Zkontroluje stav aktuálního síťového připojení a vytiskne zprávu. Jsou-li s připojením nějaké problémy, postupujte podle informací na tomto listu.

Upřesnit:

Proveďte následující podrobná nastavení.

- Název zařízení
- TCP/IP
- Server proxy
- Poštovní server
- Adresa IPv6
- Sdílení sítě MS
- Rychlost linky a duplexní provoz
- Přesměrovat HTTP na HTTPS
- Deaktivovat Filtrování IPsec/IP
- Deaktivovat IEEE802.1X

Související informace

- ➔ „Provedení Wi-Fi nastavení zadáním SSID a hesla“ na str. 287
- ➔ „Jak nastavit Wi-Fi stisknutím jediného tlačítka (WPS)“ na str. 287
- ➔ „Nastavení Wi-Fi pomocí kódu PIN (WPS)“ na str. 288
- ➔ „Přímé připojení chytrého zařízení a tiskárny (Wi-Fi Direct)“ na str. 289
- ➔ „Tisk zprávy o připojení sítě“ na str. 299
- ➔ „Kontrola stavu síťového připojení“ na str. 298

Nastavení webových služeb

Vyberte nabídky na ovládacím panelu, jak je popsáno dále.

Nast. > Obecná nastavení > Nastavení webových služeb

Nastavení, která zamkl správce, nemůžete změnit.

Služby Epson Connect:

Zobrazí, zda je tiskárna zaregistrovaná a připojená ke službě Epson Connect.

Chcete-li se zaregistrovat do služby, vyberte možnost **Registrovat** a postupujte podle pokynů.

Po dokončení registrace můžete provést následující nastavení.

- Pozastavit/obnovit
- Zrušit registraci

Podrobné informace naleznete na následujícím webu.

<https://www.epsonconnect.com/>

<http://www.epsonconnect.eu> (pouze pro Evropu)

Související informace

➔ „Tisk pomocí služby Cloud Service“ na str. 91

Nastavení faxu

Zvolením možnosti **Nast.** > **Obecná nastavení** > **Nastavení faxu** z ovládacího panelu tiskárny se zobrazí tato nabídka.

Poznámka:

- Do nabídky **Nastavení faxu** můžete přejít také z aplikace **Web Config**. Klikněte na kartu **Fax** na obrazovce **Web Config**.
- Při použití aplikace **Web Config** pro zobrazení nabídky **Nastavení faxu** se může v porovnání s ovládacím panelem tiskárny trochu lišit uživatelské rozhraní a umístění.

Související informace

- ➔ „Tlačítko rychlé operace“ na str. 334
- ➔ „Základní nastavení“ na str. 335
- ➔ „Nastavení odesílání“ na str. 337
- ➔ „Nastavení příjmu“ na str. 338
- ➔ „Nastavení hlášení“ na str. 344
- ➔ „Nastavení zabezpeč.“ na str. 344
- ➔ „Kontr. fax. připojení“ na str. 345
- ➔ „Průvodce nastavením faxu“ na str. 345

Tlačítko rychlé operace

Nabídku naleznete na ovládacím panelu tiskárny zde níže:

Nast. > **Obecná nastavení** > **Nastavení faxu** > **Tlačítko rychlé operace**

Poznámka:

- Pokud se zobrazí obrazovka pro zadání hesla správce, zadejte jej.
- Tuto nabídku nelze zobrazit na obrazovce **Web Config**.

Tlačítko rychlé operace 1, Tlačítko rychlé operace 2, Tlačítko rychlé operace 3:

Zaregistruje až tři zkratky pro rychlý přístup k nabídce, kterou často používáte při odesílání faxů. Tyto zkratky se zobrazí v následující nabídce.

Fax > karta **Nastavení faxu**.

Základní nastavení

Nabídku naleznete na ovládacím panelu tiskárny zde níže:

Nast. > Obecná nastavení > Nastavení faxu > Základní nastavení

Poznámka:

Na obrazovce Web Config naleznete nabídku uvedenou níže:

Karta **Fax > Základní nastavení**

Pokud se zobrazí obrazovka pro zadání hesla, zadejte jej.

Rych. Faxu:

Slouží k výběru rychlosti přenosu faxu. Pokud při přenosu často dochází k chybám, pokud posíláte/přijímáte faxy do zahraničí a ze zahraničí nebo pokud používáte telefonní službu IP (VoIP), doporučujeme hodnotu **Pomalý(9 600bps)**.

ECM:

Automaticky opraví chyby ve faxovém přenosu (režim korekce chyb), které jsou většinou způsobeny šumem telefonní linky. Je-li tato funkce vypnutá, nemůžete posílat a přijímat dokumenty v barvách.

Detekce ozn. tónu.:

Detekuje oznamovací tón před zahájením vytáčení. Jestliže je tiskárna připojená k pobočkové ústředně (PBX) nebo k digitální telefonní lince, nemusí se jí podařit zahájit vytáčení. V takové situaci změňte nastavení **Typ linky** na hodnotu **PBX**. Jestliže to nefunguje, vypněte tuto funkci. Vypnutím této funkce však může dojít k vynechání první číslice faxového čísla a k poslání faxu na špatné číslo.

Režim vytáčení:

Slouží k výběru typu telefonního systému, kam je připojená tiskárna. Je-li nastavena hodnota **Pulsní**, můžete dočasně přepnout režim vytáčení z pulzního na tónový, pokud v průběhu zadávání číslic na horní obrazovce faxu stisknete ikonu * (zadá se písmeno „T“). V některých oblastech nebo zemích nemusí být toto nastavení zobrazováno.

Typ linky:

Slouží k výběru typu linky, ke které je připojená tiskárna.

Při používání tiskárny v prostředí, ve kterém se používají linky a je vyžadován externí přístupový kód, například 0 a 9, pro přístup na vnější linku, vyberte **PBX**. V prostředí, ve kterém se používá modem DSL nebo terminálový adaptér, rovněž doporučujeme nastavení **PBX**.

Přístupový kód

Vyberte **Použít** a potom registrujte kód externího přístupu, jako například 0 nebo 9. Při odesílání faxu na vnější faxové číslo zadejte # (dvojitý křížek) namísto skutečného kódu. # (křížek) se musí používat v **Kontakty** v rámci externího přístupového kódu. Pokud je jako kontakt nastaven externí přístupový kód, jako například 0 nebo 9, nemůžete tomuto kontaktu posílat faxové zprávy. V tomto případě nastavte **Přístupový kód** na **Nepo užívat**; jinak bude třeba změnit kód v **Kontakty** na #.

Záhlaví:

Slouží k zadání jména a faxového čísla odesílatele. Tyto údaje se objeví na odchozích faxech.

- Vaše telefonní číslo: Můžete zadat až 20 znaků s použitím číslic 0–9 nebo s mezerou. Pro Web Config můžete zadat až 30 znaků.
- Záhlaví faxu: Podle potřeby můžete zaregistrovat až 21 jmen odesílatelů. Můžete zadat až 40 znaků pro každé jméno odesílatele. Pro Web Config zadejte záhlaví v Unicode (UTF-8).

Režim příjmu:

Slouží k výběru režimu příjmu. Podrobnosti naleznete v příslušných informacích níže.

DRD:

Pokud jste si u vašeho telefonního operátora objednali službu charakteristického vyzvánění, vyberte způsob vyzvánění, který má být použit pro příchozí faxy. Služba charakteristického vyzvánění, kterou nabízí mnohé telefonní společnosti (název služby se liší podle dané společnosti), umožňuje mít na jedné lince více telefonních čísel. Každé číslo má přiřazený jiný způsob vyzvánění. Jedno číslo můžete používat pro hlasové hovory a jiné pro faxové přenosy. V závislosti na regionu může být tato možnost **Zap.** nebo **Vyp.**

Zvonění před odpovědí:

Slouží k výběru počtu vyzvánění, než tiskárna automaticky přijme fax.

Vzdálený příjem:

Vzdálený příjem

Když odpovíte na příchozí faxové volání z telefonu, který je připojený k tiskárně, můžete zahájit příjem faxu zadáním kódu na telefonu.

Počáteční kód

Nastavte startovní kód **Vzdálený příjem**. Zadejte dva znaky a použít můžete číslice 0 až 9, znaky -, *, #.

Odmítnutí faxu:

Odmítnutí faxu

Vyberte možnosti pro odmítnutí příjmu nechtěných faxů.

- Seznam čísel odmítnutí: Pokud je telefonní číslo druhé strany na seznamu odmítnutých čísel, nastavte volbu, zda odmítat příchozí faxy.
- Záhlaví faxu prázdné/blokované: Pokud je telefonní číslo druhé strany blokováno, zvolte volbu, zda odmítat přijímání faxů.
- Neregistrované kontakty: Pokud telefonní číslo druhé strany není v kontaktech, zvolte, zda odmítat přijímání faxů.

Upravit seznam čísel odmítnutí

Můžete zaregistrovat až 30 faxových čísel k odmítání faxů a hovorů. Zadejte až 20 znaků s použitím 0–9, *, # nebo mezery.

Související informace

➔ „Příprava tiskárny na odesílání a příjem faxů“ na str. 424

- ➔ „Vytvoření nastavení pro telefonní systém PBX“ na str. 426
- ➔ „Příjem příchozích faxů“ na str. 133
- ➔ „Nastavení blokování nežádoucích faxů“ na str. 435

Nastavení odesílání

Nabídku naleznete na ovládacím panelu tiskárny zde níže:

Nast. > Obecná nastavení > Nastavení faxu > Nastavení odesílání

Poznámka:

- Na obrazovce Web Config naleznete nabídku uvedenou níže:

Karta Fax > Nastavení odesílání

- Pokud se zobrazí obrazovka pro zadání hesla, zadejte jej.

Automatické otočení:

Předloha formátu A4 vložená do podavače ADF nebo na sklo skeneru s dlouhým okrajem směřujícím vlevo se odešle jako fax formátu A3. Aktivací této možnosti bude naskenovaný snímek otočen, aby bylo možné jej poslat ve formátu A4.

Dávkové odesílání:

Když čeká na odeslání více faxů pro stejného příjemce, tato možnost je seskupí a pošle najednou. Najednou je možné poslat až pět dokumentů (až 100 stránek celkem). To pomáhá ušetřit na výdajích za přenos díky snížení počtu časů připojení.

Uložit data selhání:

Uloží dokumenty, které se nepodařilo poslat, do paměti tiskárny. Opakované poslání dokumentů umožňuje **Job/Status**.

Čas čekání na další předlohu:

Nastavte časovou dobu pro čekání na další originál. Jakmile tato doba vyprší, bude zahájeno odesílání faxu.

Čas zobrazení náhledu faxu:

Před odesláním můžete zobrazit náhled skenovaných dokumentů na určenou dobu. Jakmile tato doba vyprší, bude zahájeno odesílání faxu.

Funkce PC na FAX:

Tento panel akcí je zobrazen pouze na Web Config obrazovce. Umožňuje posílání faxů s použitím klientského počítače.

Související informace

- ➔ „Spuštění nástroje Web Config ve webovém prohlížeči“ na str. 322

Nastavení příjmu

Související informace

- ➔ „Uložit nastavení/předat dál“ na str. 338
- ➔ „Nastavení tisku“ na str. 342

Uložit nastavení/předat dál

Nepodmíněné uložení/ předání dál:

Nabídku naleznete na ovládacím panelu tiskárny níže:

Nast. > Obecná nastavení > Nastavení faxu > Nastavení příjmu > Uložit nastavení/předat dál > Nepodmíněné uložení/ předání dál

Poznámka:

Na obrazovce Web Config naleznete nabídku uvedenou níže:

Fax karta > Uložit nastavení/předat dál > Nepodmíněné uložení/ předání dál

Můžete nastavit uložení a destinace přesměrování na Doručená pošta, počítač, externí paměťové zařízení, e-mailové adresy, sdílené složky a další faxy. Můžete použít tyto funkce najednou. Pokud zakážete všechny položky v Nepodmíněné uložení/ předání dál, je tiskárna nastavena na tisk přijatých faxů.

Uložit do přijaté pošty:

Uloží přijaté faxy do složky Doručená pošta tiskárny. Lze uložit až 100 dokumentů. Upozorňujeme, že uložení 100 dokumentů nemusí být možné v závislosti na podmínkách používání, například na velikosti souborů s uloženými dokumenty, a na používání více funkcí ukládání faxů současně.

Přijaté faxy tedy nejsou automaticky tisknuty, můžete si je prohlížet na obrazovce tiskárny a vytisknout pouze ty, které potřebujete. Pokud však zvolíte **Ano a tisk** v jiné položce, jako je **Uložit do počítače** v **Nepodmíněné uložení/ předání dál**, přijaté faxy jsou tisknuty automaticky.

Uložit do počítače:

Ukládá přijaté faxy jako soubory PDF do počítače, ke kterému je připojena tiskárna. Tuto položku můžete nastavit na **Ano** s použitím FAX Utility (aplikace). Toto nemůžete povolit z ovládacího panelu tiskárny. Nejprve v počítači nainstalujte nástroj FAX Utility. Po nastavení této položky na **Ano** můžete změnit tuto položku na **Ano a tisk** z ovládacího panelu tiskárny.

Uložit do pam. zařízení:

Ukládá přijaté faxy jako soubory PDF do počítače, ke kterému je připojeno externí paměťové zařízení. Po volbě **Ano a tisk** se vytisknou faxy při uložení na paměťové zařízení.

Před uložení do paměťového zařízení připojeného k tiskárně se přijaté dokumenty dočasně ukládají do paměti tiskárny. Vzhledem k tomu, že v případě zaplnění paměti nelze odesílat a přijímat faxy, ponechte paměťové zařízení připojené k tiskárně.

Převíjení vpřed:

Předává přijaté faxy jinému faxovému přístroji nebo je předává jako soubory PDF do jiné složky v síti nebo na e-mailovou adresu. Předané faxy jsou odstraněny z tiskárny. Po volbě **Ano a tisk** se vytisknou faxy a přitom jsou předány dále. Nejdříve přidejte příjemce předávání v seznamu kontaktů. Chcete-li předávat na e-mailovou adresu, proveďte nastavení poštovního serveru.

- Cíl:** Můžete zvolit destinaci předání ze seznamu kontaktů, který jste předem přidali.
Pokud jste jako cíl předávání vybrali sdílenou složku v síti nebo e-mailovou adresu, doporučujeme vyzkoušet, zda lze příjemci odeslat naskenovaný snímek v režimu skenování. Na hlavní obrazovce vyberte možnost **Sken > Email** nebo **Sken > Síťová složka/FTP**, vyberte destinaci a potom zahajte skenování.
- Možn selh před:** Můžete zvolit, zda v případě selhání fax vytisknout nebo jej uložit na Doručená pošta.
Když je Doručená pošta plná, přijímání faxů je deaktivováno. Po přečtení byste měli odstranit dokumenty z příchozí schránky. Počet dokumentů, které se nepodařilo předat, je zobrazen v části  na hlavní obrazovce, vedle ostatních nezpracovaných úloh.

Oznámení e-mailem:

Posílá oznámení e-mailem, když je dokončen proces, který jste zvolili níže. Můžete použít níže uvedené funkce najednou.

Příjemce

Nastaví destinaci oznámení ukončení procesu.

Upozornit při dokončení přijetí

Odešle oznámení, když je příjem faxu dokončen.

Upoz dokonč tisk

Odešle oznámení, když je tisk faxu dokončen.

Upoz dokonč ulož pam zař

Odešle oznámení, když je ukládání faxu na paměťové zařízení dokončeno.

Upoz dokonč před

Odešle oznámení, když je předání faxu dokončeno.

Související informace

- ➔ „Vytváření nastavení ukládání pro příjem faxů“ na str. 427
- ➔ „Vytváření nastavení předávání pro příjem faxů“ na str. 429

Podmíněné uložení/ předání dál:

Nabídku naleznete na ovládacím panelu tiskárny zde níže:

Nast. > Obecná nastavení > Nastavení faxu > Nastavení příjmu > Uložit nastavení/předat dál > Podmíněné uložení/ předání dál

Poznámka:

Na obrazovce *Web Config* naleznete nabídku uvedenou níže:

Karta Fax > Uložit nastavení/předat dál > Podmíněné uložení/ předání dál

Můžete nastavit uložení a/nebo destinace přesměrování na Doručená pošta, důvěrné schránky, externí paměťové zařízení, e-mailové adresy, sdílené složky a další faxy.

Pokud chcete přepnout mezi povolením a deaktivací podmínek, klepněte kamkoli do pole kromě ikony  .

jméno:

Zadejte název podmínky.

Podmínka(y):

Vyberte podmínku a proveďte nastavení.

Shoda čísla faxu odesílatele

Když se shoduje číslo faxu odesílatele, přijatý fax se uloží a předá dál.

PerShoDílAdr(SUB)

Když se přesně shoduje podadresa (SUB), přijatý fax se uloží a předá dál.

PerShodHes(SID)

Když se přesně shoduje heslo (SID), přijatý fax se uloží a předá dál.

Čas příjmu

Uloží a předá dál faxy přijaté v průběhu nastavené doby.

Uložit cíl/předat dál:

Vybere cíl, kam se přijaté dokumenty odpovídající podmínkám mají ukládat. Můžete použít níže uvedené funkce najednou.

Uložit do fax schr:

Uloží přijaté faxy do složky Doručená pošta tiskárny nebo do důvěrné schránky.

Celkem můžete uložit až 100 dokumentů. Upozorňujeme, že uložení 100 dokumentů nemusí být možné v závislosti na podmínkách používání, například na velikosti souborů s uloženými dokumenty, a na používání více funkcí ukládání faxů současně.

Uložit do pam. zařízení:

Ukládá přijaté faxy jako soubory PDF do počítače, ke kterému je připojeno externí paměťové zařízení.

Před uložením do paměťového zařízení připojeného k tiskárně se přijaté dokumenty dočasně ukládají do paměti tiskárny. Vzhledem k tomu, že v případě zaplnění paměti nelze odesílat a přijímat faxy, ponechte paměťové zařízení připojené k tiskárně.

Převíjení vpřed:

Předává přijaté faxy jinému faxovému přístroji nebo je předává jako soubory PDF do jiné složky v síti nebo na e-mailovou adresu. Předané faxy jsou odstraněny z tiskárny. Nejdříve přidejte příjemce předávání v seznamu kontaktů. Chcete-li předávat na e-mailovou adresu, je třeba rovněž provést nastavení poštovního serveru.

Cíl: Můžete zvolit destinaci předání ze seznamu kontaktů, který jste předem přidali.

Pokud jste jako cíl předávání vybrali sdílenou složku v síti nebo e-mailovou adresu, doporučujeme vyzkoušet, zda lze příjemci odeslat naskenovaný snímek v režimu skenování. Na hlavní obrazovce vyberte možnost **Sken > Email** nebo **Sken > Síťová složka/FTP**, vyberte destinaci a potom zahajte skenování.

Možn selh před: Můžete zvolit, zda v případě selhání fax vytisknout nebo jej uložit na Doručená pošta.

Tisk:

Vytiskne přijaté faxy.

Oznámení e-mailem:

Posílá oznámení e-mailem, když je dokončen proces, který jste zvolili níže. Můžete použít níže uvedené funkce najednou.

Příjemce

Nastaví destinaci oznámení ukončení procesu.

Upozornit při dokončení přijetí

Odešle oznámení, když je příjem faxu dokončen.

Upoz dokonč tisk

Odešle oznámení, když je tisk faxu dokončen.

Upoz dokonč ulož pam zař

Odešle oznámení, když je ukládání faxu na paměťové zařízení dokončeno.

Upoz dokonč před

Odešle oznámení, když je předání faxu dokončeno.

Zpráva o přenosu:

Automaticky vytiskne zprávu o přenosu po uložení a předání přijatého faxu dále.

Při volbě **Tisknout při chybě** se vytiskne zpráva pouze když uložíte a předáte dále přijatý fax a dojde k chybě.

Související informace

- ➔ „Provádění nastavení ukládání k přijetí faxů se stanovenými podmínkami“ na str. 431
- ➔ „Provádění nastavení předávání k přijetí faxů se stanovenými podmínkami“ na str. 433

Obecná nastavení:

Nabídku naleznete na ovládacím panelu tiskárny zde níže:

Nast. > Obecná nastavení > Nastavení faxu > Nastavení příjmu > Uložit nastavení/předat dál > Obecná nastavení

Poznámka:

Na obrazovce Web Config naleznete nabídku uvedenou níže:

- Karta Fax > Fax. schránka > Přijatá pošta**
- Karta Fax > Uložit nastavení/předat dál > Obecná nastavení**

Nastavení Doručená pošta:

Možnosti když je plná paměť:

Můžete zvolit postup tisku přijatého faxu nebo odmítnutí přijetí faxu, když je paměť Doručená pošta plná.

Nast. hesla doruč. pošty:

Složku Doručená pošta chrání heslo, aby uživatelé nemohli prohlížet přijaté faxy. Zvolte možnost **Změnit** za účelem změny hesla a zvolte možnost **Reset** za účelem zrušení ochrany heslem. Při změně nebo resetu hesla potřebujete stávající heslo.

Když je vybrána možnost **Možnosti když je plná paměť**, heslo nelze nastavit na **Přijímat a tisknout faxy**.

Předmět e-mailu k předání:

Můžete nastavit předmět pro e-mail při přeposílání na e-mailovou adresu.

Menu:

Na panelu tiskárny můžete najít  otevřením následujících nabídek v daném pořadí.

Nast. > Obecná nastavení > Nastavení faxu > Nastavení příjmu > Uložit nastavení/předat dál > 

Poznámka:

Nemůžete vytisknout seznam z obrazovky Web Config.

Tisk podmíněného uložení/sezn. předávání:

Vytiskne Podm. uložení/ sezn. předávání.

Nastavení tisku

Nabídku naleznete na ovládacím panelu tiskárny zde níže:

Nast. > Obecná nastavení > Nastavení faxu > Nastavení příjmu > Nastavení tisku

Poznámka:

Na obrazovce Web Config naleznete nabídku uvedenou níže:

Fax karta > Nastavení tisku

Pokud se zobrazí obrazovka pro zadání hesla, zadejte jej.

Auto. zmenšení:

Vytiskne přijaté faxy s velkoplošnými dokumenty zmenšené, aby se vešly na papír zdroje. Zmenšení nemusí být vždy možné v závislosti na přijatých datech. Jestliže je zapnuté, velké dokumenty se vytisknou ve své originální velikosti na více listů, nebo může vyjet prázdná druhá stránka.

Nastavení rozdělení stránky:

Vytiskne přijaté faxy rozdělené, když jsou přijaté dokumenty větší než papír vložený do tiskárny.

Automatické otočení:

Přijaté faxy tato funkce otáčí na dokumenty formátu A4 orientovaného na šířku (Letter, B5 nebo A5), takže tyto dokumenty mohou být tištěny na papír velikosti A4 (Letter, B5 nebo A5). Toto nastavení se použije, když je velikost papíru nejméně jednoho zdroje použitého k tisku faxů nastavena na A4 (B5, A5 nebo Letter).

Pokud zvolíte funkci **Vyp.**, budou faxy, které jsou přijímány jako faxy ve velikosti A4 s orientací na šířku (Letter, B5 nebo A5) a které mají stejnou šířku jako formáty A3 (Tabloid, B4 nebo A4) s orientací na výšku, považovány za formáty A3 (Tabloid, B4 nebo A4) a jako takové budou také tištěny.

V následujících nabídkách zkontrolujte nastavení zdroje papíru pro tisk faxů a nastavení velikosti papíru pro zdroje papíru v **Nast. > Obecná nastavení > Nastavení tiskárny > Nastavení zdroje papíru**.

Auto. vybrat nast.

Nastavení papíru > Formát papíru

Přidat informace o příjmu:

Vytiskne informace o přijetí na přijatém faxu i v případě, že odesílatel nenastavil informace záhlaví. Informace o přijetí zahrnuje datum a čas přijetí, identifikaci odesílatele, identifikaci příjemce (např. „#001“) a číslo strany (např. „P1“). Seřazením ID příjmu vytištěného na přijatém faxu můžete zkontrolovat přenosové protokoly ve zprávě faxu a v historii úloh faxu. Když je povoleno nastavení **Nastavení rozdělení stránky**, bude zahrnuto i číslo rozdělené stránky.

Oboustranně:

Vytiskne více stran přijatých faxů na obě strany papíru.

Časování zahájení tisku:

Vyberte možnosti pro zahájení tisku přijatých faxů.

- Všechny přijaté stránky:** Tisk bude zahájen po přijetí všech stránek. Zahájení tisku od první stránky nebo poslední stránky závisí na nastavení funkce **Zkompleťovaný svazek**. Viz vysvětlení k funkci **Zkompleťovaný svazek**.
- První přijatá stránka:** Zahájí tisk po přijetí první strany a strany se vytisknou v pořadí, v jakém budou přijaty. Pokud tiskárna nemůže zahájit tisk, například pokud aktuálně tiskne jiné úlohy, tiskárna zahájí tisk přijatých stran v dávce, až bude dostupná.

Zkompleťovaný svazek:

Když je první stránka vytištěna jako poslední (výstup nahoře), vytištěné dokumenty jsou stohovány ve správném pořadí stránek. Pokud je v tiskárně nedostatek paměti, tato funkce nemusí být k dispozici.

Čas pozastavení tisku:

Čas pozastavení tisku

V průběhu specifikovaného časového období tiskárna ukládá dokumenty přijaté v paměti tiskárny, aniž by je přitom tiskla. Tuto funkci je možné použít pro omezení hluku v noci nebo jako prevenci vyzrazení důvěrných dokumentů přijatých v době vaší nepřítomnosti. Před použitím této funkce ověřte, zda máte dostatek volné paměti. I před časem restartování můžete zkontrolovat a vytisknout přijaté dokumenty individuálně v **Job/Status** na domovské obrazovce.

Čas do stop

Zastavení tisku dokumentů.

Čas do restartování

Automatický restart tisku dokumentů.

Tichý režim:

Sníží hluk tiskárny při tisku faxů, může však dojít ke snížení rychlosti tisku.

Nastavení hlášení

Nabídku naleznete na ovládacím panelu tiskárny zde níže:

Nast. > Obecná nastavení > Nastavení faxu > Nastavení hlášení

Poznámka:

Na obrazovce Web Config naleznete nabídku uvedenou níže:

Karta Fax > Nastavení hlášení

Pokud se zobrazí obrazovka pro zadání hesla, zadejte jej.

Zpráva o předávání:

Vytiskne zprávu po předání přijatého faxového dokumentu. K tisku při každém předání dokumentu vyberte možnost **Tisk**.

Zpráva o chybě zálohy:

Vytiskne zprávu, když dojde k chybě zálohování při přeposílání zaslaného faxu do **Umístění zálohy**. Cílové umístění můžete nastavit v nabídce **Fax > Nastavení faxu > Zálohovat**. Všimněte si, že funkce zálohování je dostupná v následujících situacích:

- Při odesílání černobílého faxu
- Při odesílání faxu pomocí funkce **Odeslat fax později**
- Při odesílání faxu pomocí funkce **Dávkové odesílání**
- Při odesílání faxu pomocí funkce **Uložit faxová data**

Automatický tisk protokolu faxu:

Automaticky vytiskne faxový protokol. Výběrem možnosti **Zapnuto (každých 30)** vytiskne protokol vždy po dokončení 30 faxových úloh. Výběrem možnosti **Zapnuto (čas)** vytiskne protokol v určený čas. Jestliže však počet faxových úloh překročí 30, protokol bude vytištěn před zadaným časem.

Přiložit obrázek ke zprávě:

Bude vytištěna zpráva **Zpráva o přenosu** se snímkem první stránky poslaného dokumentu. Výběrem možnosti **Zapnuto (velký obrázek)** vytiskne horní část stránky bez zmenšení. Výběrem možnosti **Zapnuto (malý obrázek)** vytiskne celou stránku a zmenší ji tak, aby se vešla do zprávy.

Formát sestavy:

Volba formátu pro faxové zprávy v **Fax > Další karta > Protokol faxu**, jiné než **Sledování protokolu**. Zvolte možnost **Detail**, chcete-li vytisknout také chybové kódy.

Metoda výstupu:

Vyberte výstupní metodu pro faxové zprávy, například **Uložit do pam. zařízení**. Když vyberete možnost **Převíjení vpřed**, vyberte **Cíl z kontaktů**.

Nastavení zabezpeč.

Nabídku naleznete na ovládacím panelu tiskárny zde níže:

Nast. > Obecná nastavení > Nastavení faxu > Nastavení zabezpeč.

Poznámka:

Na obrazovce Web Config naleznete nabídku uvedenou níže:

Karta **Fax** > **Nastavení zabezpeč.**

Pokud se zobrazí obrazovka pro zadání hesla, zadejte jej.

Omezení přímého vytáčení:

Zvolením možnosti **Zap.** zakážete ruční zadání čísel faxu příjemce a umožníte obsluhu vybrat příjemce pouze ze seznamu kontaktů nebo historie odeslaných faxů.

Pokud vyberete možnost **Zadejte dvakrát**, bude muset operátor při ručním zadání čísla znovu zadat faxové číslo.

Zvolením možnosti **Vyp.** umožníte ruční zadání čísel faxu příjemce.

Omezení vysílání:

Pokud zvolíte **Zap.**, může být v rámci Příjmu zadáno pouze jedno faxové číslo.

Potvrdit seznam adres:

Zvolením možnosti **Zap.** se zobrazí potvrzovací obrazovka příjemce před zahájením přenosu.

Můžete vybírat příjemce z nabídky **Všechny** nebo **Pouze pro vysílání**.

Autom. mazat zál. data:

Pokud vyberete možnost **Zap.**, budou zálohy automaticky mazány, když bude odeslání nebo přijetí dokumentu úspěšně dokončeno a zálohy již nebudou třeba.

Pokud vyberete možnost **Vyp.**, je tiskárna připravena na nečekané přerušení napájení z důvodu výpadku dodávky elektrické energie nebo nesprávného používání. Ve své paměti dočasně uchovává záložní kopie odeslaných a přijatých dokumentů.

Vymazat záložní data:

Vymaže všechny záložní kopie dočasně uložené v paměti tiskárny. Spusťte tuto funkci předtím, než tiskárnu předáte nebo ji dáte k likvidaci.

Tato nabídka se nezobrazuje na obrazovce Web Config.

Kontr. fax. připojení

Nabídku naleznete na ovládacím panelu tiskárny zde níže:

Nast. > Obecná nastavení > Nastavení faxu > Kontr. fax. připojení

Poznámka:

Tuto nabídku nelze zobrazit na obrazovce Web Config.

Po výběru možnosti **Kontr. fax. připojení** bude provedena kontrola, zda je tiskárna připojena k telefonní lince a připravena k přenosu faxu. Výsledek kontroly si můžete vytisknout na obyčejný papír formátu A4.

Průvodce nastavením faxu

Nabídku naleznete na ovládacím panelu tiskárny níže:

Nast. > Obecná nastavení > Nastavení faxu > Průvodce nastavením faxu

Poznámka:

Tuto nabídku nelze zobrazit z obrazovky Web Config.

Výběrem položky **Průvodce nastavením faxu** můžete obměnit základní nastavení faxu. Postupujte podle pokynů na obrazovce.

Související informace

- ➔ „Základní nastavení“ na str. 335
- ➔ „Příprava tiskárny na odesílání a příjem faxů“ na str. 424

Nast. skenování

Potvrdit příjemce

Zkontrolujte umístění před skenováním.

Poštovní server

Proveďte nastavení e-mailového serveru pro skenování **Email**.

Nastavení serveru

Uřčete metodu ověřování tiskárny pro přístup k poštovnímu serveru.

„Položky nastavení poštovního serveru“ na str. 386

Kontrola připojení

Zkontrolujte připojení k poštovnímu serveru.

Správa systému

Pomocí této nabídky můžete udržovat produkt jako správce systému. Také vám umožňuje omezit funkce produktu pro individuální uživatele tak, aby vyhovovali vaší práci nebo stylu kanceláře.

Vyberte nabídky na ovládacím panelu, jak je popsáno dále.

Nast. > Obecná nastavení > Správa systému

Správa Kontaktů

Registrovat/Odstranit:

Slouží k registraci nebo odstranění kontaktů pro nabídky Fax, Sken do e-mailu a Sken. do sítí sl./FTP.

Časté:

Slouží k registraci často používaných kontaktů pro rychlý přístup. Také můžete změnit pořadí v seznamu.

Tisk kontaktů:

Slouží k tisku seznamu kontaktů.

Zobrazit možnosti:

Slouží ke změně způsobu zobrazení seznamu kontaktů.

Možnosti vyhledávání:

Slouží ke změně způsobu vyhledávání kontaktů.

Smaz. data vnitř. pam.:

Tato položka je zobrazena na tiskárně kompatibilní s PCL nebo PostScript.

Odstraňte data interní paměti tiskárny, jako stažené písmo, makro pro PCL tisk nebo úloha tisku s heslem.

Nastavení zabezpeč.:

Můžete provést následující nastavení zabezpečení.

Omezení:

Slouží k povolení změny nastavení následujících položek, když je aktivováno uzamčení panelu.

- Přístup k protokolu úloh
- Přejít na registraci/ odstranit Kontakty
- Poslední přístup k faxu
- Přístup k protokolu přenosu faxu
- Přístup k protokolu faxu
- Přístup k historii ukládání tisku Sken. do síť. sl./FTP
- Přístup k poslednímu Skenovat do e-mailu
- Přístup k zobrazení historie odeslání Skenovat do e-mailu
- Přístup k tisku historie odeslání Skenovat do e-mailu
- Přístup k jazyku
- Přístup k nastavení Silný papír
- Přístup k Tichý režim
- Ochrana osobních údajů

Řízení přístupu:

Chcete-li omezit vlastnosti produktu, vyberte **Zap.**. Tento postup vyžaduje od uživatelů přihlášení do ovládacího panelu produktu pomocí uživatelského jména a hesla předtím, než mohou používat vlastnosti ovládacího panelu. V části **Přijmout úlohy neznámého uživ.**, můžete vybrat, zda chcete povolit úlohy, které neobsahují nezbytné informace ověřování.

Nastavení správce:

- Heslo správce
Slouží k nastavení, změně a vymazání hesla správce.
- Nastavení zámku
Vyberte, zda chcete zamknout ovládací panel heslem zaregistrovaným v **Heslo správce**.

Šifrování hesla:

K zašifrování hesla vyberte možnost **Zap.**. Pokud vypnete napájení v průběhu restartování, může dojít k poškození dat a nastavení tiskárny se obnoví na výchozí hodnoty. V takovém případě znovu nastavte údaje hesla.

Průzkum mezi zákazníky:

Možnost **Schválit** vyberte, pokud chcete společnosti Seiko Epson Corporation poskytovat informace o použití, například počet výtisků.

Obnovit výchozí nastavení:

Resetuje nastavení v následujících nabídkách na výchozí hodnoty.

- Nastavení sítě
- Nastavení kopírování
- Nast. skenování
- Nastavení faxu
- Vymazat všechna data a nast.

Aktualizovat firmware:

Můžete získat informace o firmwaru, například aktuální verzi a informace o dostupných aktualizacích.

Aktualizovat:

Slouží ke kontrole, zda byla na síťový server nahrána nejnovější verze firmwaru. Pokud je k dispozici aktualizace, můžete zvolit, zda zahájit aktualizaci či nikoli.

Oznámení:

Vyberte možnost **Zap.**, pokud chcete, aby vám bylo zasláno upozornění, až bude k dispozici aktualizace firmwaru.

Související informace

➔ [„Aktualizace firmwaru tiskárny z ovládacího panelu“ na str. 179](#)

Počítadlo tisku

Vyberte nabídky na ovládacím panelu, jak je popsáno dále.



Nast. > Počítadlo tisku

Zobrazí celkový počet výtisků a černobílých výtisků, barevných výtisků a celkový počet listů podaných do tiskárny včetně položek jako jsou stavové listy, od zakoupení tiskárny. Na listu Historie použití můžete také zkontrolovat počet stránek vytištěných z paměťového zařízení nebo jiných funkcí.

Stav spotřebního mat.

Vyberte nabídky na ovládacím panelu, jak je popsáno dále.

Nast. > Stav spotřebního mat.

Zobrazí přibližnou servisní životnost údržbové sady. Když se zobrazí ikona , údržbová sada je téměř plná. Když se zobrazí ikona , údržbová sada je plná.

Údržba

Vyberte nabídky na ovládacím panelu, jak je popsáno dále.

Nast. > Údržba

Úpravy kvality tisku:

Tuto funkci vyberte, pokud se objeví jakékoli potíže s vašimi výtisky. Můžete zkontrolovat, zda nejsou trysky ucpané, v případě potřeby vyčistit tiskovou hlavu a poté upravit některé parametry pro zlepšení kvality tisku.

Kontr. trysek tisk. hl.:

Pomocí této funkce lze zkontrolovat, zda jsou ucpané trysky tiskové hlavy. Tiskárna vytiskne vzorek kontroly trysek.

Čištění tiskové hlavy:

Pomocí této funkce lze vyčistit ucpané trysky tiskové hlavy.

Výkonné čištění:

Vyberte tuto funkci, pokud chcete nahradit všechny barvy uvnitř hadiček s inkoustem. Bude potřeba více inkoustu než při běžném čištění. Další informace o používání této funkce naleznete v části se souvisejícími informacemi níže.

Vyrovnání hlavy:

Vyberte tuto funkci a upravte tiskovou hlavu a zlepšete kvalitu tisku.

Řádkové zarovnání

Pomocí této funkce lze vyrovnat svislé čáry.

Vodorovné zarovnání

Tuto funkci použijte, jestliže výtisky obsahují pravidelné vodorovné pruhy.

Doplnit inkoust:

Výběrem této funkce resetujete před doplněním nádržky s inkoustem hladiny inkoustu na 100 %.

Nastavení hladiny inkoustu:

Zvolte tuto funkci pro nastavení hladiny inkoustu podle skutečně zbývajících inkoustu.

Čištění vodítka papíru:

Vyberte tuto funkci, pokud jsou na vnitřních válečcích skvrny od inkoustu. Tiskárna podá papír pro vyčištění vnitřních válečků.

Vyjměte papír:

Tuto funkci vyberte, pokud po odstranění uvízlého papíru zůstaly uvnitř tiskárny útržky papíru. Tiskárna vytvoří více místa mezi tiskovou hlavou a povrchem papíru pro jednodušší odstranění potrhaných kousků papíru.

Pravidelné čištění:

Tiskárna po určité době automaticky provádí **Kontr. trysek tisk. hl.** a **Čištění tiskové hlavy**. Chcete-li zachovat vysokou kvalitu tisku, vyberte **Zap.** V následujících situacích proveďte **Kontr. trysek tisk. hl.** a **Čištění tiskové hlavy** sami.

- Problémy s výtisky
- Když je **Pravidelné čištění** nastaveno na **Vyp.**
- Při tisku ve vysoké kvalitě, například fotografií
- Na LCD obrazovce je zpráva **Čištění tiskové hlavy**

Související informace

- ➔ „Kontrola a čištění tiskové hlavy“ na str. 161
- ➔ „Spuštění funkce Výkonné čištění“ na str. 163
- ➔ „Doplnění nádržek s inkoustem“ na str. 252
- ➔ „Čištění dráhy papíru v případě rozmazávání inkoustu“ na str. 165

Jazyk/Language

Vyberte nabídky na ovládacím panelu, jak je popsáno dále.

Nast. > Jazyk/Language

Slouží k výběru jazyka LCD obrazovky.

Stav tiskárny/tisk

Vyberte nabídky na ovládacím panelu, jak je popsáno dále.

Nast. > Stav tiskárny/tisk

Tisk stavu:

List stavu konfigurace:

Vytiskne listy s informacemi o aktuálním stavu a nastavení tiskárny.

List stavu spotř. mat.:

Vytiskne listy s informacemi o stavu spotřebních dílů.

List historie používání:

Vytiskne listy s informacemi o historii použití tiskárny.

Seznam písem PS:

Vytiskne seznam písem, která jsou k dispozici pro tiskárnu PostScript.

Seznam písem PCL:

Vytiskne seznam písem, která jsou k dispozici pro tisk PCL.

Síť:

Zobrazí aktuální nastavení sítě. Také můžete vytisknout stavový list.

Správa Kontaktů

Vyberte nabídky na ovládacím panelu, jak je popsáno dále.

Nast. > Správa Kontaktů

Registrovat/Odstranit:

Slouží k registraci nebo odstranění kontaktů pro nabídky Fax, Sken do e-mailu a Sken. do síť. sl./FTP.

Časté:

Slouží k registraci často používaných kontaktů pro rychlý přístup. Také můžete změnit pořadí v seznamu.

Tisk kontaktů:

Slouží k tisku seznamu kontaktů.

Zobrazit možnosti:

Slouží ke změně způsobu zobrazení seznamu kontaktů.

Možnosti vyhledávání:

Slouží ke změně způsobu vyhledávání kontaktů.

Nastavení uživatele

Vyberte nabídky na ovládacím panelu, jak je popsáno dále.

Nast. > Nastavení uživatele

Můžete změnit výchozí nastavení často používaných nastavení skenování, kopírování a faxování. Podrobné informace viz následující související informace.

- Sken. do síť. sl./FTP
- Sken do e-mailu
- Skenovat do počítače
- Sken. do pam. zař.
- Skenovat do cloudu
- Nastavení kopírování
- Fax

Stav ověřovacího zařízení

Vyberte nabídky na ovládacím panelu, jak je popsáno dále.

Nast. > Stav ověřovacího zařízení

Zobrazí stav ověřovacího zařízení.

Informace Epson Open Platform

Vyberte nabídky na ovládacím panelu, jak je popsáno dále.

Nast. > Informace Epson Open Platform

Zobrazí stav platformy Epson Open Platform.

Technické údaje produktu

Specifikace tiskárny

Umístění trysek tiskové hlavy		Trysky pro černý inkoust: 800 Trysky pro barevný inkoust: 800 pro každou barvu
Gramáž papíru*	Obyčejný papír	64 až 90 g/m ²
	Silný papír	91 až 256 g/m ²
	Obálky	Obálka č. 10, DL, C6, C4: 75 až 100 g/m ²

* I když je gramáž papíru v zadaném rozsahu, tiskárna nemusí papír podat nebo se může v závislosti na vlastnostech nebo kvalitě papíru zhoršit kvalita tisku.

Oblast tisku

Oblast tisku pro jednotlivé listy

Kvalita tisku se může ve vyšrafovaných oblastech vzhledem k fungování tiskárny snížit.

Tisk s okraji

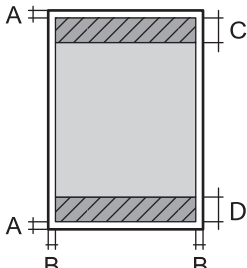
	A	3.0 mm (0.12 palce)
	B	3.0 mm (0.12 palce)
	C	48.0 mm (1.89 palce)
	D	49.0 mm (1.93 palce)

Tisk bez okrajů

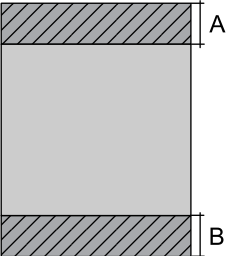
	A	51.0 mm (2.01 palce)
	B	52.0 mm (2.05 palce)

Oblast tisku pro obálky

Kvalita tisku se může ve vyšrafovaných oblastech vzhledem k fungování tiskárny snížit.

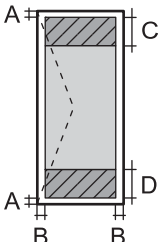
	A	3.0 mm (0.12 palce)
	B	3.0 mm (0.12 palce)
	C	48.0 mm (1.89 palce)
	D	49.0 mm (1.93 palce)

Specifikace skeneru

Typ skeneru	Plochý
Fotoelektrické zařízení	CIS
Efektivní pixely	14040×20400 pixelů (1200 dpi)
Maximální velikost dokumentu	297×431.8 mm (11.7×17 palců) A3
Rozlišení skenování	1200 dpi (hlavní skenování) 2400 dpi (dílčí skenování)
Výstupní rozlišení	50 až 9600 dpi v přírůstcích po 1 dpi
Barevná hloubka	<p>Barva</p> <ul style="list-style-type: none"> <input type="checkbox"/> 48 bitů na pixel, vnitřní (16 bitů na pixel na barvu, vnitřní) <input type="checkbox"/> 24 bitů na pixel, vnější (8 bitů na pixel na barvu, vnější) <p>Stupně šedi</p> <ul style="list-style-type: none"> <input type="checkbox"/> 16 bitů na pixel, vnitřní <input type="checkbox"/> 8 bitů na pixel, vnější <p>Černobílá</p> <ul style="list-style-type: none"> <input type="checkbox"/> 16 bitů na pixel, vnitřní <input type="checkbox"/> 1 bitů na pixel, vnější

Zdroj světla	LED
--------------	-----

ADF specifikace

Typ ADF	Automatické oboustranné skenování
Dostupné formáty papíru	A5, A4, A3, B5, B4, Executive, 16K, Indian-Legal, Letter, 8.5×13 in, Legal, 8K
Typ papíru	Obyčejný papír
Gramáž papíru	64 až 95 g/m ²
Kapacita vkládání	A4, A3, B4, 16K, Indian-Legal, Letter, 8.5×13 in, Legal, 8K : 50 listů nebo 5.5 mm A5, B5, Executive: 20 listů

I když předloha odpovídá požadavkům na předlohy, které lze umístit do podavače ADF, nemusí v závislosti na vlastnostech nebo kvalitě papíru podavač ADF předlohu vůbec podat nebo může dojít ke snížení kvality skenování.

Použití portu pro tiskárnu

Tiskárna používá následující port. Tyto porty by měl mít správce sítě podle potřeby k dispozici.

Odesílatel (klient)	Používat	Destinace (server)	Protokol	Číslo portu	
Tiskárna	Odesílání souboru (pokud se složka skenování do sítě používá z tiskárny)	Server FTP	FTP (TCP)	20	
				21	
		Souborový server	SMB (TCP)	445	
				NetBIOS (UDP)	137
					138
		NetBIOS (TCP)	139		
	Odesílání e-mailu (pokud se skenování do e-mailu používá z tiskárny)	Server SMTP	SMTP (TCP)	25	
			SMTP SSL/TLS (TCP)	465	
			SMTP STARTTLS (TCP)	587	
	POP před připojením SMTP (pokud se skenování do e-mailu používají z tiskárny)	Server POP	POP3 (TCP)	110	
	Při použití aplikace Epson Connect	Server Epson Connect	HTTPS	443	
			XMPP	5222	
	Shromažďování informací o uživateli (používejte kontakty z tiskárny)	Server LDAP	LDAP (TCP)	389	
			LDAP SSL/TLS (TCP)	636	
			LDAP STARTTLS (TCP)	389	
Ověřování uživatele při shromažďování informací o uživateli (při používání kontaktů z tiskárny) Ověřování uživatele při používání složky skenování do sítě (SMB) z tiskárny	Server KDC	Kerberos	88		
Ovládání WSD	Klientský počítač	WSD (TCP)	5357		
Prohledávejte počítač po stisknutí tlačítka Skenování v Epson ScanSmart	Klientský počítač	Program Network Push Scan Discovery	2968		

Odesílatel (klient)	Používat	Destinace (server)	Protokol	Číslo portu
Klientský počítač	Prohledávejte tiskárnu pomocí aplikací, například EpsonNet Config, ovladače tiskárny a ovladače skeneru.	Tiskárna	ENPC (UDP)	3289
	Shromažďujte a nastavujte informace MIB z aplikace, například z EpsonNet Config, ovladače tiskárny a ovladače skeneru.	Tiskárna	SNMP (UDP)	161
	Převod dat LPR	Tiskárna	LPR (TCP)	515
	Převod dat RAW	Tiskárna	RAW (port 9100) (TCP)	9100
	Předávání dat AirPrint (tisk IPP/IPPS)	Tiskárna	IPP/IPPS (TCP)	631
	Prohledávání tiskárny WSD	Tiskárna	WS-Discovery (UDP)	3702
	Předávání skenovaných dat z aplikace Epson ScanSmart	Tiskárna	Síťové skenování (TCP)	1865
	Shromažďování informací o úlohách během skenování pomocí aplikace Epson ScanSmart	Tiskárna	Program Network Push Scan	2968

Specifikace rozhraní

Pro počítač	Vysokorychlostní USB*
Pro externí zařízení USB	USB Hi-Speed

* Kabely USB 3.0 nejsou podporovány.

Specifikace faxu

Typ faxu	Stojanový černobílý a barevný fax (ITU-T Super Group 3)
Podporované linky	Standardní analogové telefonní linky, telefonní systémy PBX (Private Branch Exchange)
Rychlost	Až 33.6 kb/s
Rozlišení	<p>ČB</p> <ul style="list-style-type: none"> <input type="checkbox"/> Standardní: 8 pel/mm×3,85 řádků/mm (203 pel/palec×98 řádků/palec) <input type="checkbox"/> Jemná: 8 pel/mm×7,7 řádků/mm (203 pel/palec×196 řádků/palec) <input type="checkbox"/> Velmi jemný: 8 pel/mm×15,4 řádků/mm (203 pel/palec×392 řádků/palec) <input type="checkbox"/> Velmi jemný: 16 pel/mm×15,4 řádků/mm (406 pel/palec×392 řádků/palec) <p>Barva</p> <p>200×200 dpi</p>
Stránková paměť	Až 550 stránek (při příjmu tabulky ITU-T č.1 v černobílém režimu konceptu)

Opakované vytáčení*	2 krát (v 1 minutových intervalech)
Rozhraní	Připojení telefonní linky RJ-11, připojení telefonního přístroje RJ-11

* Specifikace se mohou lišit podle země nebo regionu.

Specifikace sítě

Specifikace sítě Wi-Fi

Specifikace Wi-Fi naleznete v následující tabulce.

Země nebo regiony s výjimkou níže uvedených	Tabulka A
Čína	Tabulka B

Tabulka A

Normy	IEEE 802.11b/g/n*1
Frekvenční rozsah	2,4 GHz
Kanály	1/2/3/4/5/6/7/8/9/10/11/12/13
Koordinační režim	Infrastruktura, Wi-Fi Direct (jednoduchý přístupový bod)*2*3
Protokoly zabezpečení*4	WEP (64/128bit), WPA2-PSK (AES)*5, WPA3-SAE (AES), WPA2/WPA3-Enterprise

*1 Dostupný pouze pro režim HT20.

*2 Není podporováno pro IEEE 802.11b.

*3 Infrastruktura a režimy Wi-Fi Direct nebo připojení Ethernet lze používat simultánně.

*4 Připojení Wi-Fi Direct podporuje pouze standard WPA2-PSK (AES).

*5 Vyhovuje normě WPA2 s podporou standardu WPA/WPA2 Personal.

Tabulka B

Normy	IEEE 802.11a/b/g/n*1/ac
Frekvenční rozsahy	IEEE 802.11b/g/n: 2,4 GHz, IEEE 802.11a/n/ac: 5 GHz

Kanály	Wi-Fi	2,4 GHz	1/2/3/4/5/6/7/8/9/10/11/12/13
		5 GHz*2	W52 (36/40/44/48), W53 (52/56/60/64), W56 (100/104/108/112/116/120/124/128/132/136/140), W58 (149/153/157/161/165)
	Wi-Fi Direct	2,4 GHz	1/2/3/4/5/6/7/8/9/10/11/12/13
		5 GHz*2	W52 (36/40/44/48) W58 (149/153/157/161/165)
Režimy připojení	Infrastruktura, Wi-Fi Direct (jednoduchý přístupový bod)*3, *4		
Protokoly zabezpečení*5	WEP (64/128bit), WPA2-PSK (AES)*6, WPA3-SAE (AES), WPA2/WPA3-Enterprise		

*1 Dostupný pouze pro režim HT20.

*2 Dostupnost těchto kanálů a možnost použití tohoto produktu v terénu pomocí těchto kanálů se může lišit podle dané lokality. Další informace naleznete na následujícím webu.

<http://support.epson.net/wifi5ghz/>

*3 Není podporováno pro IEEE 802.11b.

*4 Infrastruktura a režimy Wi-Fi Direct nebo připojení Ethernet lze používat simultánně.

*5 Wi-Fi Direct podporuje pouze WPA2-PSK (AES).

*6 Vyhovuje normě WPA2 s podporou standardu WPA/WPA2 Personal.

Specifikace ethernetu

Normy	IEEE802.3i (10BASE-T)*1 IEEE802.3u (100BASE-TX) IEEE802.3az (Energeticky účinný Ethernet)*2
Komunikační režim	Auto, 10Mbps Full duplex, 10Mbps poloviční duplex, 100Mbps plný duplex, 100Mbps poloviční duplex
Konektor	RJ-45

*1 Aby se zabránilo rušení rádiového vysílání, použijte kabel stíněné krocené dvoulinky kategorie 5e nebo vyšší.

*2 Připojené zařízení musí splňovat standardy IEEE802.3az.

Sítové funkce a IPv4/IPv6

Funkce		Podporované	Poznámky	
Sítový tisk	EpsonNet Print (Windows)	IPv4	✓	-
	Standard TCP/IP (Windows)	IPv4, IPv6	✓	-
	Tisk WSD (Windows)	IPv4, IPv6	✓	Windows Vista nebo novější
	Tisk Bonjour (Mac OS)	IPv4, IPv6	✓	-
	Tisk IPP (Windows, Mac OS)	IPv4, IPv6	✓	-
	Tisk PictBridge (Wi-Fi)	IPv4	-	Digitální fotoaparát
	Epson Connect (Tisk přes email, vzdálený tisk)	IPv4	✓	-
	AirPrint (iOS, Mac OS)	IPv4, IPv6	✓	iOS 5 nebo novější, Mac OS X v10.7 nebo novější
Skenování přes síť	Epson Scan 2	IPv4, IPv6	✓	-
	Epson ScanSmart	IPv4	✓	Windows 7 nebo novější, Mac OS X El Capitan nebo novější
	Event Manager	IPv4	✓	Windows XP, Vista, Mac OS X v10.6 až Yosemite
	Epson Connect (skenování do cloudu)	IPv4	✓	-
	AirPrint (skenování)	IPv4, IPv6	✓	OS X Mavericks nebo novější
Faxování	Zaslání faxu	IPv4	✓	-
	Příjem faxu	IPv4	✓	-
	AirPrint (Faxout)	IPv4, IPv6	✓	OS X Mountain Lion nebo novější

Protokol zabezpečení

IEEE802.1X*	
IPsec/IP filtrování	
SSL/TLS	HTTPS Server/klient
	IPPS
SMTPS (STARTTLS, SSL/TLS)	

SNMPv3

* Je potřeba použít připojovací zařízení, které splňuje normu IEEE802.1X.

Kompatibilita s jazykem PostScript úrovně 3

Jazyk PostScript použitý v této tiskárně je kompatibilní s jazykem PostScript úrovně 3.

Podporované služby dalších poskytovatelů

AirPrint	Tisk	iOS 5 nebo novější/Mac OS X v10.7.x nebo novější
	Skenování	OS X Mavericks nebo novější
	Faxování	OS X Mountain Lion nebo novější

Specifikace paměťových zařízení

Zařízení	Maximální kapacity
Jednotka pevného disku* ¹ Jednotka USB Flash	2 TB (formátováno v systému FAT, FAT32 nebo exFAT)
Čtečka karet* ²	2 TB (formátováno v systému FAT, FAT32 nebo exFAT)

*1: Nedoporučujeme používat externí USB zařízení napájená přes rozhraní USB. Používejte pouze externí USB zařízení s vlastním zdrojem proudu AC.

*2: Do čtečky více karet vložte pouze jednu paměťovou kartu. Čtečky karet s více než dvěma vloženými paměťovými kartami nejsou podporovány.

Nelze použít následující zařízení:

- Zařízení vyžadující specializovaný ovladač
- Zařízení s nastavením zabezpečení (heslo, šifrování atd.)
- Zařízení s integrovaným rozbočovačem USB

Společnost Epson nemůže zaručit činnost všech externě připojených zařízení.

Specifikace podporovaných dat

Formát souboru	Soubory JPEG (*.JPG) se standardem Exif ve verzi 2.31 pořízené digitálním fotoaparátem kompatibilním se standardem DCF* ¹ verze 1.0 nebo 2.0* ² Obrázky odpovídající formátu TIFF 6.0 podle popisu níže <input type="checkbox"/> Plně barevné obrázky RGB (nekomprimované) <input type="checkbox"/> Binární obrázky (nekomprimované nebo kódované standardem CCITT) Datový soubor odpovídající formátu PDF ve verzi 1.7
Velikost snímku	Vodorovně: 80 až 10200 pixelů Svisle: 80 až 10200 pixelů
Velikost souboru	Méně než 2 GB
Maximální počet souborů	JPEG: 9990* ³ TIFF: 999 PDF: 999

*1 Jedná se o pravidlo návrhu systému souborů fotoaparátu.

*2 Fotografická data uložená v digitálních fotoaparátech s integrovanou pamětí nejsou podporována.

*3 Současně lze zobrazit až 999 souborů. (Pokud je souborů více než 999, zobrazí se ve skupinách.)

Poznámka:

Pokud tiskárna nerozpozná soubor obrázku, zobrazí se na LCD obrazovce symbol ×. Vyberete-li v této situaci rozložení s několika snímky, vytisknou se prázdné oddíly.

Rozměry

Rozměry	Úložisko <input type="checkbox"/> Šířka: 515 mm (20.3 palce) <input type="checkbox"/> Hloubka: 500 mm (19.7 palce) <input type="checkbox"/> Výška: 350 mm (13.8 palce) Tisk <input type="checkbox"/> Šířka: 515 mm (20.3 palce) <input type="checkbox"/> Hloubka: 976 mm (38.4 palce) <input type="checkbox"/> Výška: 521 mm (20.5 palce)
Hmotnost*	Přibližně 21.0 kg (46.3 lb)

* Bez inkoustu a napájecího kabelu.

Elektrické specifikace

Jmenovitý výkon zdroje napájení	AC 100–240 V	AC 220–240 V
---------------------------------	--------------	--------------

Jmenovitý kmitočtový rozsah	50–60 Hz	50–60 Hz
Jmenovitý proud	0.8–0.4 A	0.4 A
Spotřeba energie (s USB připojením)	Samostatné kopírování: přibližně 20.0 W (ISO/IEC24712) Pohotovostní režim: přibližně 10.3 W Režim spánku: přibližně 0.9 W Vypnutý stav: přibližně 0.15 W	Samostatné kopírování: přibližně 20.0 W (ISO/IEC24712) Pohotovostní režim: přibližně 10.3 W Režim spánku: přibližně 0.9 W Vypnutý stav: přibližně 0.2 W

Poznámka:

- Informace o napětí najdete na štítku tiskárny.
- Uživatelé v Evropě najdou informace o příkonu na následujících webových stránkách.
<http://www.epson.eu/energy-consumption>

Specifikace provozního prostředí

Pro provoz	<p>Tiskárnu používejte v rozsahu uvedeném v následujícím grafu.</p> <p>Teplota: 10 až 35 °C (50 až 95 °F) Vlhkost: 20 až 80% relativní vlhkosti (bez kondenzace)</p>
Úložiště	<p>Teplota po počátečním naplnění inkoustu: -15 až 40 °C (5 až 104 °F)* Teplota před počátečním naplněním inkoustu: -20 až 40 °C (-4 až 104 °F)* Vlhkost: 5 až 85% relativní vlhkosti (bez kondenzace)</p>

* Při teplotě 40 °C (104 °F) lze tiskárnu uchovávat po dobu jednoho měsíce.

Specifikace nádržek s inkoustem z hlediska provozního prostředí

Teplota skladování	-20 až 40 °C (-4 až 104 °F)*
Teplota mraznutí	-15 °C (5 °F) Inkoust roztaje a je použitelný přibližně po 2 hodinách při teplotě 25 °C (77 °F).

* Můžete skladovat po dobu jednoho měsíce při teplotě 40 °C (104 °F).

Umístění instalace a volný prostor

Zajistěte dostatečný prostor pro správnou montáž, provoz a obsluhu tiskárny.

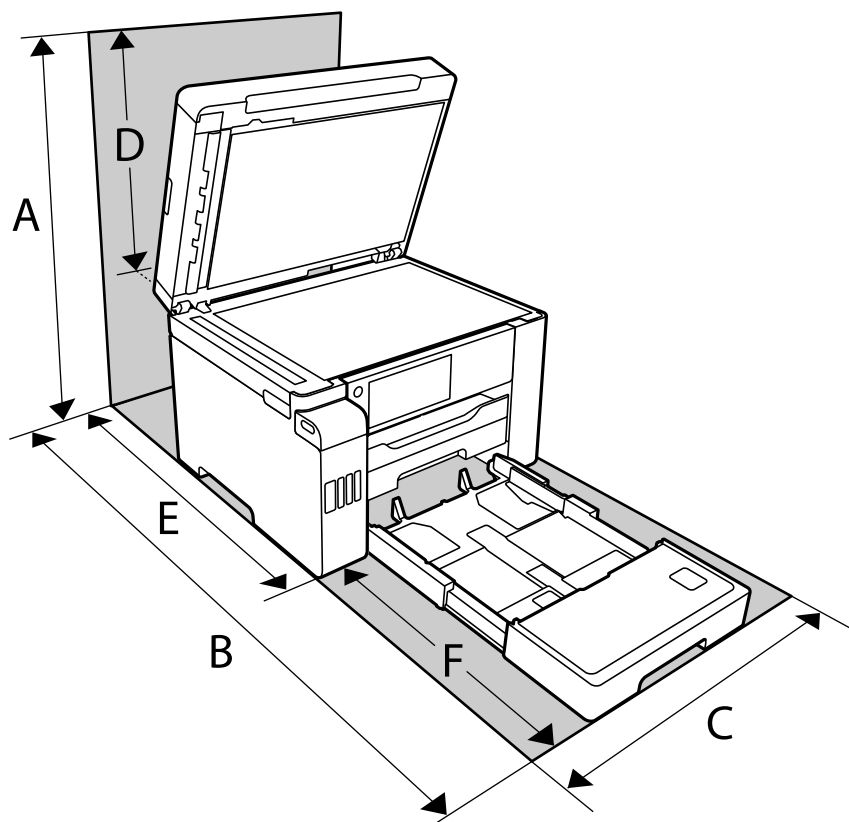

A	681 mm
B	1207.4 mm
C	515 mm
D	331 mm
E	740.6 mm
F	466.8 mm

Pro potvrzení podmínek prostředí si přečtěte „Bezpečnostní pokyny“ v této příručce.

Související informace

➔ [„Bezpečnostní pokyny“ na str. 14](#)

Požadavky na systém

Windows

Windows Vista, Windows 7, Windows 8/8.1, Windows 10 nebo novější (32 bitů, 64 bitů)

Windows XP SP3 (32 bitů)

Windows XP Professional x64 Edition SP2

Windows Server 2003 (SP2) nebo novější

Mac OS

Mac OS X v10.6.8 nebo novější, macOS 11 nebo novější

Poznámka:

Systém Mac OS nemusí podporovat některé aplikace a funkce.

Souborový systém UNIX File System (UFS) pro systém Mac OS není podporován.

Specifikace písma

Dostupná písma pro jazyk PostScript

Název písma	Skupina	Ekvivalent HP
Nimbus Mono	Medium, Bold, Italic, Bold Italic	Courier
Letter Gothic	Medium, Bold, Italic	Letter Gothic
Nimbus Mono PS	Regular, Bold, Oblique, Bold Oblique	CourierPS
Nimbus Roman No4	Medium, Bold, Italic, Bold Italic	CG Times
URW Classico	Medium, Bold, Italic, Bold Italic	CG Omega
URW Coronet	-	Coronet
URW Clarendon Condensed	-	Clarendon Condensed
URW Classic Sans	Medium, Bold, Italic, Bold Italic	Univers
URW Classic Sans Condensed	Medium, Bold, Italic, Bold Italic	Univers Condensed
Antique Olive	Medium, Bold, Italic	Antique Olive
Garamond	Antiqua, Halbfett, Kursiv, Kursiv Halbfett	Garamond
Mauritius	-	Marigold
Algiers	Medium, Extra Bold	Albertus
NimbusSansNo2	Medium, Bold, Italic, Bold Italic	Arial
Nimbus Roman No9	Medium, Bold, Italic, Bold Italic	Times New Roman
Nimbus Sans	Medium, Bold, Oblique, Bold Oblique	Helvetica
Nimbus Sans Narrow	Medium, Bold, Oblique, Bold Oblique	Helvetica Narrow

Název písma	Skupina	Ekvivalent HP
Palladio	Roman, Bold, Italic, Bold Italic	Palatino
URW Gothic	Book, Demi, Book Oblique, Demi Oblique	ITC Avant Garde
URW Bookman	Light, Demi, Light Italic, Demi Italic	ITC Bookman
URW Century Schoolbook	Roman, Bold, Italic, Bold Italic	New Century Schoolbook
Nimbus Roman	Medium, Bold, Italic, Bold Italic	Times
URW Chancery Medium Italic	-	ITC Zapf Chancery Italic
Symbol	-	Symbol
URW Dingbats	-	Wingdings
Dingbats	-	ITC Zapf Dingbats
Standard Symbol	-	SymbolPS

Dostupná písma pro jazyk PCL (URW)

Škálovatelné písmo

Název písma	Skupina	Ekvivalent HP	Sada symbolů pro jazyk PCL5
Nimbus Mono	Medium, Bold, Italic, Bold Italic	Courier	1
Letter Gothic	Medium, Bold, Italic	Letter Gothic	1
Nimbus Mono PS	Regular, Bold, Oblique, Bold Oblique	CourierPS	3
Nimbus Roman No4	Medium, Bold, Italic, Bold Italic	CG Times	2
URW Classico	Medium, Bold, Italic, Bold Italic	CG Omega	3
URW Coronet	-	Coronet	3
URW Clarendon Condensed	-	Clarendon Condensed	3
URW Classic Sans	Medium, Bold, Italic, Bold Italic	Univers	2
URW Classic Sans Condensed	Medium, Bold, Italic, Bold Italic	Univers Condensed	3
Antique Olive	Medium, Bold, Italic	Antique Olive	3
Garamond	Antiqua, Halbfett, Kursiv, Kursiv Halbfett	Garamond	3
Mauritius	-	Marigold	3
Algiers	Medium, Extra Bold	Albertus	3
NimbusSansNo2	Medium, Bold, Italic, Bold Italic	Arial	3

Název písma	Skupina	Ekvivalent HP	Sada symbolů pro jazyk PCL5
Nimbus Roman No9	Medium, Bold, Italic, Bold Italic	Times New	3
Nimbus Sans	Medium, Bold, Oblique, Bold Oblique	Helvetica	3
Nimbus Sans Narrow	Medium, Bold, Oblique, Bold Oblique	Helvetica Narrow	3
Palladio	Roman, Bold, Italic, Bold Italic	Palatino	3
URW Gothic	Book, Demi, Book Oblique, Demi Oblique	ITC Avant Garde Gothic	3
URW Bookman	Light, Demi, Light Italic, Demi Italic	ITC Bookman	3
URW Century Schoolbook	Roman, Bold, Italic, Bold Italic	New Century Schoolbook	3
Nimbus Roman	Medium, Bold, Italic, Bold Italic	Times	3
URW Chancery Medium Italic	-	ITC Zapf Chancery Medium Italic	3
Symbol	-	Symbol	4
URW Dingbats	-	Wingdings	5
Dingbats	-	ITC Zapf Dingbats	6
Standard Symbol	-	SymbolPS	4
URW David	Medium, Bold	HP David	7
URW Narkis	Medium, Bold	HP Narkis	7
URW Miryam	Medium, Bold, Italic	HP Miryam	7
URW Koufi	Medium, Bold	Koufi	8
URW Naskh	Medium, Bold	Naskh	8
URW Ryadh	Medium, Bold	Ryadh	8

Bitmapové písmo

Název písma	Sada symbolů
Line Printer	9

Bitmapové písmo pro OCR/čárový kód (pouze pro PCL5)

Název písma	Skupina	Sada symbolů
OCR A	-	10
OCR B	-	11
Code39	9.37cpi, 4.68cpi	12

Název písma	Skupina	Sada symbolů
EAN/UPC	Medium, Bold	13

Poznámka:

V závislosti na hustotě písma nebo na kvalitě nebo barvě papíru nemusí být písma OCR A, OCR B, Code39 a EAN/UPC čitelná. Než začnete tisknout velké objemy, vytiskněte vzorek a ujistěte se, že písma je možné číst.

Seznam sad symbolů

Tato tiskárna umí přijímat řadu různých sad symbolů. Mnoho z těchto sad symbolů se liší pouze v mezinárodních znacích, které jsou specifické pro každý jazyk.

Když zvažujete, jaké písmo použít, měli byste zvážit, jakou sadu symbolů zkombinovat s daným písmem.

Poznámka:

Protože většina softwarů pracuje s písmem a symboly automaticky, pravděpodobně nebudete nikdy potřebovat upravovat nastavení tiskárny. Jestliže však píšete svoje vlastní programy pro řízení tiskárny nebo používáte starší software, který neumí řídit písma, v následujících částech najdete podrobnosti týkající se sad symbolů.

Seznam sad symbolů pro jazyk PCL 5

Název sady symbolů	Atribut	Klasifikace písma												
		1	2	3	4	5	6	7	8	9	10	11	12	13
Norweg1	0D	✓	✓	✓	-	-	-	-	-	-	-	-	-	-
Roman Extension	0E	-	-	-	-	-	-	-	-	✓	-	-	-	-
Italian	0I	✓	✓	✓	-	-	-	-	-	-	-	-	-	-
ECM94-1	0N	✓	✓	✓	-	-	-	-	-	✓	-	-	-	-
Swedis2	0S	✓	✓	✓	-	-	-	-	-	-	-	-	-	-
ANSI ASCII	0U	✓	✓	✓	-	-	-	✓	✓	-	-	-	-	-
UK	1E	✓	✓	✓	-	-	-	-	-	-	-	-	-	-
French2	1F	✓	✓	✓	-	-	-	-	-	-	-	-	-	-
German	1G	✓	✓	✓	-	-	-	-	-	-	-	-	-	-
Legal	1U	✓	✓	✓	-	-	-	-	-	✓	-	-	-	-
8859-2 ISO	2N	✓	✓	✓	-	-	-	-	-	✓	-	-	-	-
Spanish	2S	✓	✓	✓	-	-	-	-	-	-	-	-	-	-
ISO 8859/4 Latin 4	4N	✓	✓	✓	-	-	-	-	-	-	-	-	-	-
Roman-9	4U	✓	✓	✓	-	-	-	-	-	-	-	-	-	-
PsMath	5M	✓	✓	✓	-	-	-	✓	✓	-	-	-	-	-

Název sady symbolů	Atribut	Klasifikace písma												
		1	2	3	4	5	6	7	8	9	10	11	12	13
8859-9 ISO	5N	✓	✓	✓	-	-	-	-	-	✓	-	-	-	-
WiTurkish	5T	✓	✓	✓	-	-	-	-	-	-	-	-	-	-
MsPublishin	6J	✓	✓	✓	-	-	-	-	-	-	-	-	-	-
VeMath	6M	✓	✓	✓	-	-	-	-	-	-	-	-	-	-
8859-10ISO	6N	✓	✓	✓	-	-	-	-	-	✓	-	-	-	-
DeskTop	7J	✓	✓	✓	-	-	-	-	-	-	-	-	-	-
Math-8	8M	✓	✓	✓	-	-	-	✓	✓	-	-	-	-	-
Roman-8	8U	✓	✓	✓	-	-	-	-	-	✓	-	-	-	-
WiE.Europe	9E	✓	✓	✓	-	-	-	-	-	-	-	-	-	-
Pc1004	9J	✓	✓	✓	-	-	-	-	-	-	-	-	-	-
8859-15ISO	9N	✓	✓	✓	-	-	-	-	-	✓	-	-	-	-
PcTk437	9T	✓	✓	✓	-	-	-	-	-	-	-	-	-	-
Windows	9U	✓	✓	✓	-	-	-	-	-	-	-	-	-	-
PsText	10J	✓	✓	✓	-	-	-	-	-	-	-	-	-	-
IBM-US	10U	✓	✓	✓	-	-	-	-	-	✓	-	-	-	-
IBM-DN	11U	✓	✓	✓	-	-	-	-	-	✓	-	-	-	-
McText	12J	✓	✓	✓	-	-	-	-	-	-	-	-	-	-
PcMultiling	12U	✓	✓	✓	-	-	-	-	-	✓	-	-	-	-
VeInternati	13J	✓	✓	✓	-	-	-	-	-	-	-	-	-	-
PcEur858	13U	✓	✓	✓	-	-	-	-	-	-	-	-	-	-
VeUS	14J	✓	✓	✓	-	-	-	-	-	-	-	-	-	-
PiFont	15U	✓	✓	✓	-	-	-	-	-	-	-	-	-	-
PcE.Europe	17U	✓	✓	✓	-	-	-	-	-	-	-	-	-	-
Unicode 3.0	18N	✓	✓	✓	-	-	-	✓	✓	-	-	-	-	-
WiBALT	19L	✓	✓	✓	-	-	-	-	-	-	-	-	-	-
WiAnsi	19U	✓	✓	✓	-	-	-	-	-	-	-	-	-	-
PcBlit775	26U	✓	✓	✓	-	-	-	-	-	-	-	-	-	-
Pc866Cyr	3R	✓	✓	-	-	-	-	-	-	-	-	-	-	-
Greek8	8G	✓	✓	-	-	-	-	-	-	-	-	-	-	-
WinGrk	9G	✓	✓	-	-	-	-	-	-	-	-	-	-	-

Název sady symbolů	Atribut	Klasifikace písma												
		1	2	3	4	5	6	7	8	9	10	11	12	13
WinCyr	9R	✓	✓	-	-	-	-	-	-	-	-	-	-	-
Pc851Grk	10G	✓	✓	-	-	-	-	-	-	-	-	-	-	-
ISOCyr	10N	✓	✓	-	-	-	-	-	-	✓	-	-	-	-
Pc8Grk	12G	✓	✓	-	-	-	-	-	-	-	-	-	-	-
ISOGrk	12N	✓	✓	-	-	-	-	-	-	-	-	-	-	-
Pc866Ukr	14R	✓	✓	-	-	-	-	-	-	-	-	-	-	-
Hebrew7	0H	✓	-	-	-	-	-	✓	-	-	-	-	-	-
8859-8 ISO	7H	✓	-	-	-	-	-	✓	-	-	-	-	-	-
Hebrew8	8H	✓	-	-	-	-	-	✓	-	-	-	-	-	-
Pc862Heb	15H	✓	-	-	-	-	-	✓	-	-	-	-	-	-
PC-862, Hebrew	15Q	✓	-	-	-	-	-	✓	-	-	-	-	-	-
Arabic8	8V	-	-	-	-	-	-	-	✓	-	-	-	-	-
HPWARA	9V	-	-	-	-	-	-	-	✓	-	-	-	-	-
Pc864Ara	10V	-	-	-	-	-	-	-	✓	-	-	-	-	-
Symbol	19M	-	-	-	✓	-	-	-	-	-	-	-	-	-
Wingdings	579L	-	-	-	-	✓	-	-	-	-	-	-	-	-
ZapfDingbats	14L	-	-	-	-	-	✓	-	-	-	-	-	-	-
OCR A	0O	-	-	-	-	-	-	-	-	-	✓	-	-	-
OCR B	1O	-	-	-	-	-	-	-	-	-	-	✓	-	-
OCR B Extension	3Q	-	-	-	-	-	-	-	-	-	-	✓	-	-
Code3-9	0Y	-	-	-	-	-	-	-	-	-	-	-	✓	-
EAN/UPC	8Y	-	-	-	-	-	-	-	-	-	-	-	-	✓

Informace o normách a předpisech

Standardy a schválení

Normy a schválení pro U.S. model

Bezpečnost	UL60950-1 CAN/CSA-C22.2 No.60950-1
Elektromagnetická kompatibilita	FCC Part 15 Subpart B Class B CAN ICES-3 (B)/NMB-3 (B)

Toto vybavení obsahuje následující bezdrátový modul.

Výrobce: Seiko Epson Corporation

Typ: J26H005

Tento produkt je v souladu s částí 15 vyhlášky FCC a článkem RSS-210 vyhlášky IC. Společnost Epson nemůže přijmout odpovědnost za žádné selhání při zajišťování požadavků na ochranu, které vyplývá z nedoporučených úprav produktu. Provoz podléhá následujícím dvěma podmínkám: (1) toto zařízení nesmí způsobovat škodlivé rušení a (2) toto zařízení musí absorbovat jakékoli přijaté rušení, včetně rušení, které může způsobit nežádoucí fungování zařízení.

Aby nedocházelo k rádiové interferenci s licencovanými službami, je toto zařízení určeno k provozu v interiérech a v dostatečně vzdálenosti od oken, aby bylo zajištěno maximální stínění. Zařízení (nebo vysílací anténa) instalované venku podléhá licencování.

Toto zařízení vyhovuje limitům vystavení radiaci FCC/IC stanoveným pro nekontrolované prostředí a zásady vystavení rádiové frekvenci (RF) FCC v Dodatku C k OET65 a RSS-102 pravidel pro vystavení rádiové frekvenci (RF) IC. Toto zařízení musí být nainstalováno a provozováno tak, aby byl zářič udržován alespoň 7,9 palců (20 cm) nebo více od těla osoby (vyjma extrémů: rukou, zápěstí, chodidel a kotníků).

Normy a schválení pro evropský model

Pro evropské uživatele

Společnost Seiko Epson Corporation tímto prohlašuje, že následující model rádiového zařízení je ve shodě se směrnicí 2014/53/EU. Plné znění EU prohlášení o shodě je dostupné na následujícím webu.

<http://www.epson.eu/conformity>

C754D

Pro použití pouze v Irsku, Velké Británii, Rakousku, Německu, Lichtenštejnsku, Švýcarsku, Francii, Belgii, Lucembursku, Nizozemsku, Itálii, Portugalsku, Španělsku, Dánsku, Finsku, Norsku, Švédsku, na Islandu, v Chorvatsku, na Kypru, v Řecku, Slovinsku, na Maltě, v Bulharsku, České republice, Estonsku, Maďarsku, Lotyšsku, Litvě, Polsku, Rumunsku a na Slovensku.

Společnost Epson nemůže přijmout odpovědnost za žádné selhání při zajišťování požadavků na ochranu, ke kterému došlo v důsledku nedoporučených úprav produktů.

Frekvence	Maximální vysílaný výkon rádiové frekvence
-----------	--

2400–2483,5 MHz

20 dBm (EIRP)



Omezení týkající se kopírování

Dodržujte následující omezení, aby při použití tiskárny nedošlo k porušení zákonů.

Ze zákona je zakázáno kopírovat následující položky:

- bankovky, mince, státní obchodovatelné cenné papíry, státní akcie a cenné papíry vydávané městem,
- nepoužité poštovní známky, předplacené pohlednice a jiné platné poštovní položky s platným poštovním,
- státní kolky a cenné papíry vydané podle zákonných postupů.

Při kopírování následujících položek buďte obezřetní:

- soukromé obchodovatelné cenné papíry (akciové certifikáty, převoditelné úpisy, šeky atd.), různé průkazy, lístky atd.,
- pasy, řidičské průkazy, doklady způsobilosti, silniční doklady, stravenky, vstupenky a podobně.

Poznámka:

Kopírování těchto dokumentů může být rovněž protizákonné.

Zodpovědné používání materiálů podléhajících autorským právům:

Tiskárny lze zneužít ke kopírování materiálů chráněných autorským právem. Pokud nebudete jednat na radu zkušeného právníka, před zkopírováním publikovaných materiálů si vyžádejte oprávnění držitele autorských práv.

Informace správce

Připojení tiskárny k síti.	373
Nastavení pro používání tiskárny.	377
Správa tiskárny.	441
Rozšířené nastavení zabezpečení.	458

Připojení tiskárny k síti

Tiskárnu můžete připojit k síti několika způsoby.

- Připojte se pomocí pokročilých nastavení na ovládacím panelu.
- Připojte se pomocí instalačního programu na webových stránkách nebo na disku se softwarem.

Tato část vysvětluje postup připojení tiskárny k síti pomocí ovládacího panelu tiskárny.

Před vytvořením síťového připojení

Před připojením k síti zkontrolujte metodu připojení a informace o nastavení připojení.

Shromažďování informací o nastavení připojení

Připravte si potřebné informace o nastavení pro připojení. Zkontrolujte následující informace předem.

Divize	Položky	Poznámka
Způsob připojení zařízení	<input type="checkbox"/> Ethernet <input type="checkbox"/> Wi-Fi	Rozhodněte se, jak připojit tiskárnu k síti. V případě kabelové sítě LAN se připojujte k přepínači LAN. U Wi-Fi se připojujte k síti (SSID) přístupového bodu.
Informace o připojení LAN	<input type="checkbox"/> IP adresa <input type="checkbox"/> Masku podsítě <input type="checkbox"/> Výchozí brána	Rozhodněte se pro IP adresu, která bude přiřazena k tiskárně. Pokud přiřadíte IP adresu staticky, budou požadovány všechny hodnoty. Pokud přiřadíte IP adresu dynamicky pomocí funkce DHCP, nebude tato informace požadována, protože bude nastavena automaticky.
Informace o Wi-Fi připojení	<input type="checkbox"/> SSID <input type="checkbox"/> Heslo	Jedná se o SSID (název sítě) a heslo přístupového bodu, k němuž se tiskárna připojuje. Pokud je nastaveno filtrování MAC adresy, registrujte MAC adresu tiskárny předem, aby mohla být registrována tiskárna. Informace o podporovaných standardech naleznete níže. „Specifikace sítě Wi-Fi“ na str. 357
Informace o serveru DNS	<input type="checkbox"/> IP adresa pro primární DNS <input type="checkbox"/> IP adresa pro sekundární DNS	Tyto údaje jsou vyžadovány při specifikaci serverů DNS. Sekundární DNS se nastavuje, když je v systému redundantní (nadbytečná) konfigurace a když se používá DNS server. Pokud jste malá organizace a nenastavujete DNS server, nastavte IP adresu směrovače (routeru).
Informace o proxy serveru	<input type="checkbox"/> Název proxy serveru	Nastavte tuto funkci, pokud vaše síťové prostředí používá proxy server pro přístup k internetu z intranetu a pokud používáte funkci, která zajišťuje přímý přístup tiskárny k internetu. U následujících funkcí se tiskárna připojuje přímo k internetu. <ul style="list-style-type: none"> <input type="checkbox"/> Služby pro připojování Epson <input type="checkbox"/> Cloudové služby dalších společností <input type="checkbox"/> Aktualizace Firmware

Divize	Položky	Poznámka
Informace o čísle portu	<input type="checkbox"/> Číslo portu určené k vydání	Zkontrolujte číslo portu používané v tiskárně a v počítači; poté v případě potřeby uvolněte port, který je blokován branou firewall. Informace o čísle portu používaného v tiskárně. „Použití portu pro tiskárnu“ na str. 354

Přiřazení adresy IP

Následují typy přiřazení adresy IP.

Statická adresa IP:

Ruční přiřazení předem stanovené adresy IP tiskárně (hostitel).

Informace potřebné pro připojení k síti (maska podsítě, výchozí brána, server DNS atd.) je nutné zadat ručně.

Adresa IP se nemění, ani když je zařízení vypnuté. Toto se hodí, pokud chcete spravovat zařízení v prostředí, kde nelze měnit adresu IP, nebo chcete spravovat zařízení pomocí adresy IP. Doporučujeme nastavení tiskárny, serveru atd. kam přistupuje velké množství počítačů. Pokud také používáte funkce zabezpečení, jako například filtrování IPsec/IP, přiřadte fixní adresu IP tak, aby se adresa IP neměnila.

Automatické přiřazení pomocí funkce DHCP (dynamická adresa IP):

Přiřadte adresu IP automaticky k tiskárně (hostitel) pomocí funkce DHCP serveru DHCP nebo směrovače.

Informace pro připojení k síti (maska podsítě, výchozí brána, server DNS atd.) se nastavují automaticky, takže zařízení lze připojit k síti jednoduše.

Pokud je zařízení nebo směrovač vypnutý, nebo v závislosti na nastaveních serveru DHCP, může dojít ke změně adresy IP při opětovném připojení.

Doporučujeme spravovat jiná zařízení než adresy IP a komunikovat s protokoly, které mohou sledovat adresu IP.

Poznámka:

Pokud používáte funkci rezervace adresy IP DHCP, můžete přiřadit stejnou adresu IP k zařízením kdykoli.

Server DNS a Server Proxy

Název hostitele, název domény e-mailové adresy atd. serveru DNS závisí na informaci o adrese IP.

Komunikace nemůže probíhat, když je druhá strana popsána názvem hostitele, názvem domény atd., pokud počítač nebo tiskárna provádí komunikaci IP.

Na tyto informace se dotazuje serveru DNS a získává adresu IP druhé strany. Tento proces se nazývá překlad adres IP.

Proto mohou zařízení, jako jsou počítače nebo tiskárny, komunikovat pomocí adresy IP.

Překlad adres IP je nutný pro to, aby mohla tiskárna komunikovat pomocí e-mailu nebo internetového připojení.

Pokud používáte tyto funkce, proveďte nastavení serveru DNS.

Pokud přiřadíte adresu IP tiskárny pomocí funkce DHCP serveru DHCP nebo směrovače, bude automaticky nastavena.

Server proxy je umístěn na bráně mezi sítí a internetem, komunikuje s počítačem, tiskárnou a internetem (protějšší server) a při jejich vzájemné komunikaci zastupuje všechny strany. Protějšší server komunikuje pouze se serverem

proxy. Proto není možné přechíst informace o tiskárně, jako například adresu IP nebo číslo portu a je očekávána zvýšená míra zabezpečení.

Pokud se připojíte k internetu pomocí serveru proxy, nakonfigurujte server proxy na tiskárně.

Připojení k síti pomocí ovládacího panelu

Připojte tiskárnu k síti pomocí ovládacího panelu tiskárny.

Přiřazování IP adresy

Nastavte základní položky, například Host Address (adresa hostitele), Masku podsítě, Výchozí brána.

V této kapitole je vysvětlen postup pro nastavení statické IP adresy.

1. Zapněte tiskárnu.
2. Zvolte možnost **Nast.** na domovské obrazovce na ovládacím panelu tiskárny.
3. Vyberte možnost **Obecná nastavení > Nastavení sítě > Upřesnit > TCP/IP.**
4. Vyberte **Ruční** pro **Získat adresu IP.**

Pokud nastavujete IP adresu automaticky pomocí funkce DHCP na směrovači, zvolte **Automaticky**. V tomto případě jsou **Adresa IP**, **Maska podsítě** a **Výchozí brána** v krocích 5–6 také nastavovány automaticky, takže můžete přejít ke kroku 7.

5. Zadávání IP adresy.

Pokud zvolíte ◀ a ▶, převede se hlavní zaměření na přední segment nebo zadní segment oddělený tečkou.

Potvrďte hodnotu z předchozí obrazovky.

6. Nastavte **Masku podsítě** a **Výchozí brána**.

Potvrďte hodnotu z předchozí obrazovky.



Důležité:

*Pokud je kombinace Adresa IP, Masky podsítě a Výchozí brána nesprávná, **Zahájit instalaci** je neaktivní a nelze pokračovat dále s tímto nastavením. Potvrďte, že v tomto zadání není žádná chyba.*

7. Zadejte IP adresu pro primární server DNS.

Potvrďte hodnotu z předchozí obrazovky.

Poznámka:

*Pokud pro nastavení přiřazení IP adresy vyberete možnost **Automaticky**, můžete pro server DNS vybrat nastavení **Ruční** nebo **Automaticky**. Pokud nemůžete získat adresu serveru DNS automaticky, vyberte možnost **Ruční** a zadejte adresu serveru DNS. Poté zadejte přímo sekundární adresu serveru DNS. Pokud zvolíte **Automaticky**, přejděte ke kroku 9.*

8. Zadejte IP adresu pro sekundární server DNS.

Potvrďte hodnotu z předchozí obrazovky.

9. Klepněte na možnost **Zahájit instalaci**.

Nastavení serveru Proxy

Nastavení serveru Proxy v případě pravdivosti obou tvrzení.

- Server Proxy je určen pro internetové připojení.
- Pokud používáte funkci, v níž je tiskárna připojena přímo k internetu, například službu Epson Connect nebo jinou cloudovou službu společnosti.

1. Vyberte položku **Nast.** na domovské obrazovce.
Při provádění nastavení po nastavení IP adresy se objeví obrazovka **Upřesnit**. Přejděte ke kroku 3.
2. Vyberte možnost **Obecná nastavení > Nastavení sítě > Upřesnit**.
3. Vyberte možnost **Server proxy**.
4. Vyberte **Použít pro Nastavení serveru proxy**.
5. Zadejte adresu pro server Proxy s formátem IPv4 nebo FQDN.
Potvrďte hodnotu z předchozí obrazovky.
6. Zadejte číslo portu pro server Proxy.
Potvrďte hodnotu z předchozí obrazovky.
7. Klepněte na možnost **Zahájit instalaci**.

Připojování k síti LAN

Připojte tiskárnu k síti ethernetovým kabelem nebo pomocí Wi-Fi.

Připojení k Ethernetu

Připojte tiskárnu k síti pomocí kabelu Ethernetu a zkontrolujte připojení.

1. Připojte tiskárnu a rozbočovač (přepínač LAN) pomocí kabelu Ethernet.
2. Vyberte položku **Nast.** na domovské obrazovce.
3. Vyberte možnost **Obecná nastavení > Nastavení sítě > Kontrola připojení**.
Zobrazí se výsledek diagnostiky připojení. Zkontrolujte, zda je připojení správné.
4. Klepnutím na tlačítko **OK** dokončete proces.
Když poklepete na **Tisk kontr. zprávy**, můžete vytisknout výsledek diagnostiky. Podle pokynů na obrazovce zahajte tisk.

Související informace

➔ „Změna síťového připojení z Wi-Fi na Ethernet“ na str. 285

Připojení k bezdrátové síti LAN (Wi-Fi)

Tiskárnu můžete připojit k bezdrátové síti LAN (Wi-Fi) několika způsoby. Vyberte způsob připojení, který odpovídá použitému síťovému prostředí a podmínkám.

Pokud znáte informace o směrovači bezdrátové sítě, jako např. identifikátor SSID a heslo, můžete nastavení provést ručně.

Pokud směrovač bezdrátové sítě podporuje standard WPS, můžete nastavení provést stisknutím jediného tlačítka.

Po připojení počítače k síti se k tiskárně připojte ze zařízení, které chcete použít (počítač, chytré zařízení, tablet atd.)

Související informace

➔ „Provedení Wi-Fi nastavení zadáním SSID a hesla“ na str. 287

➔ „Jak nastavit Wi-Fi stisknutím jediného tlačítka (WPS)“ na str. 287

➔ „Nastavení Wi-Fi pomocí kódu PIN (WPS)“ na str. 288

Nastavení pro používání tiskárny

Používání funkcí tisku

Povolte používání tiskové funkce prostřednictvím sítě.

Chcete-li použít tiskárnu v síti, musíte nastavit port na síťové připojení v počítači a také v síťovém připojení tiskárny.

Typy připojení tiskárny

Následující dvě metody jsou dostupné pro síťové připojení tiskárny.

- Připojení typu klient/klient (přímý tisk)
- Připojení server/klient (sdílení tiskárny pomocí serveru Windows)

Nastavení připojení mezi klienty

Toto je připojení pro připojení tiskárny k síti a přímo k počítači. Připojit lze pouze model s možností připojení do sítě.

Způsob připojení:

Připojte tiskárnu k síti přímo pomocí rozbočovače nebo přístupového bodu.

Ovladač tiskárny:

Nainstalujte ovladač tiskárny do všech klientských počítačů.

Pokud používáte EpsonNet SetupManager, můžete poskytnout sadu ovladačů, která obsahuje nastavení tiskárny.

Funkce:

- Tisková úloha se okamžitě spustí, protože se odešle přímo do tiskárny.
- Tisknout můžete, dokud je tiskárna v činnosti.

Nastavení připojení serveru/klienta

Toto je připojení, které server sdílí s tiskárnou. K zákazu připojení bez mezičlánku serveru můžete vylepšit zabezpečení.

Při používání USB lze také sdílet tiskárnu bez funkce sítě.

Způsob připojení:

Připojte tiskárnu k síti pomocí přepínače sítě LAN nebo přístupového bodu.

Tiskárnu můžete také připojit přímo k serveru pomocí USB kabelu.

Ovladač tiskárny:

Nainstalujte ovladač tiskárny na server Windows v závislosti na OS klientských počítačů.

Otevřením serveru Windows a napojením tiskárny se nainstaluje ovladač tiskárny do klientského počítače a lze ho použít.

Funkce:

- Spravujte tiskárnu a ovladač tiskárny dávkou.
- V závislosti na specifikacích serveru může zahájení tiskové úlohy trvat nějakou dobu, protože všechny tiskové úlohy musí projít tiskovým serverem.
- Tisk není možný, pokud je server s Windows vypnutý.

Nastavení tisku pro připojení typu klient/klient

U připojení typu klient/klient (přímý tisk) mají tiskárna a klientský počítač výhradní vztah mezi sebou.

Ovladač tiskárny je třeba nainstalovat do každého klientského počítače.

Nastavení tisku pro připojení server/klient

Povolte tisk z tiskárny, která je připojena pomocí připojení server/klient.

V případě připojení server/klient nastavte nejdříve tiskový server a poté sdílejte tiskárnu na síti.

Pokud pro připojení k serveru používáte kabel USB, nastavte také nejdříve tiskový server, a poté sdílejte tiskárnu na síti.

Nastavení síťových portů

Na tiskovém serveru vytvořte tiskovou frontu pro tisk v síti standardně pomocí TCP/IP a poté nastavte síťový port.

Tento příklad popisuje situaci při použití systému Windows 2012 R2.

1. Otevřete obrazovku Zařízení a tiskárny.

Plocha > Nastavení > Ovládací panely > Hardware a zvuk nebo Hardware > Zařízení a tiskárny.

2. Přidat tiskárnu.

Klikněte na tlačítko **Přidat tiskárnu** a pak vyberte **Požadovaná tiskárna není uvedena**.

3. Přidat místní tiskárnu.

Vyberte položku **Přidat místní tiskárnu nebo síťovou tiskárnu pomocí ručního nastavení** a pak klikněte na tlačítko **Další**.

4. Vyberte položku **Vytvořit nový port**, vyberte možnost **Standardní port TCP/IP** jako typ portu a pak klikněte na tlačítko **Další**.

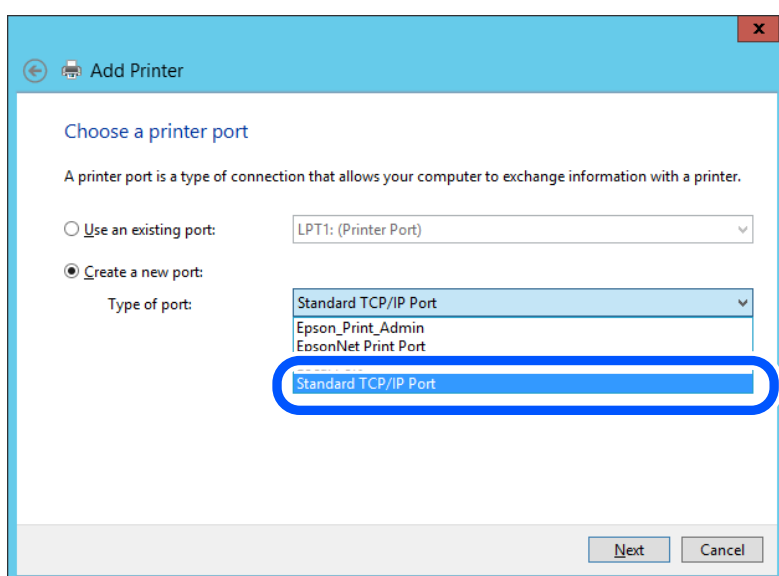

5. Zadejte IP adresu nebo název tiskárny do pole **Název hostitele nebo IP adresa** nebo **Název tiskárny nebo IP adresa** a pak klikněte na tlačítko **Další**.

Příklad:

Název tiskárny: EPSONA1A2B3C

IP adresa: 192.0.2.111

Neměňte položku **Název portu**.

Klikněte na tlačítko **Pokračovat** po zobrazení obrazovky **Ovládání uživatelského účtu**.

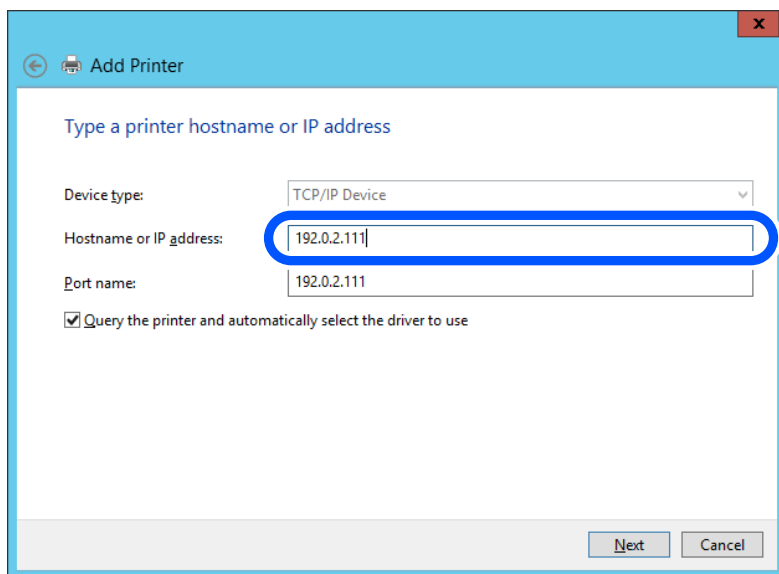

Poznámka:

Pokud určíte název tiskárny na síti, kde je k dispozici překlad adres, adresa IP je sledována i v případě, pokud byla změněna pomocí protokolu DHCP. Název tiskárny můžete potvrdit na obrazovce stavu sítě na ovládacím panelu tiskárny nebo na stavovém listu sítě.

6. Nastavte ovladač tiskárny.
 - Pokud je již ovladač tiskárny nainstalován:
Vyberte **Výrobce** a **Tiskárny**. Klikněte na tlačítko **Další**.

7. Postupujte podle pokynů na obrazovce.

Pokud používáte tiskárnu v rámci připojení server/klient (sdílení tiskárny pomocí serveru Windows), proveďte následně nastavení sdílení.

Kontrola konfigurace portu — Windows

Zkontrolujte, zda je pro tiskovou frontu nastaven správný port.

1. Otevřete obrazovku **Zařízení a tiskárny**.
Plocha > Nastavení > Ovládací panely > Hardware a zvuk nebo Hardware > Zařízení a tiskárny.
2. Otevřete obrazovku vlastností tiskárny.
Klikněte pravým tlačítkem na ikonu tiskárny a pak klikněte na tlačítko **Vlastnosti tiskárny**.
3. Klikněte na kartu **Porty**, vyberte položku **Standardní port TCP/IP** a pak klikněte na tlačítko **Konfigurovat port**.
4. Zkontrolujte konfiguraci portu.
 - Pro formát RAW
Zkontrolujte, zda je zvolen formát **Raw** v části **Protokol** a pak klikněte na tlačítko **OK**.

Pro formát LPR

Zkontrolujte, zda je formát **LPR** zvolen v části **Protokol**. Zadejte termín „PASSTHRU“ do pole **Název fronty** v části **Nastavení LPR**. Vyberte položku **Povoleno počítání bajtů LPR** a pak klikněte na tlačítko **OK**.

Sdílení tiskárny (pouze Windows)

Pokud používáte tiskárnu v rámci připojení server/klient (sdílení tiskárny pomocí serveru Windows), proveďte nastavení sdílení tiskárny z tiskového serveru.

1. Vyberte možnost **Ovládací panel > Zobrazit zařízení a tiskárny** na tiskovém serveru.
2. Klepněte pravým tlačítkem na ikonu tiskárny (tisková fronta), kterou chcete sdílet s klienty, a potom klepněte na kartu **Vlastnosti tiskárny > Sdílení**.
3. Vyberte volbu **Sdílet tuto tiskárnu** a potom přejděte na volbu **Název sdílené položky**.
V případě operačního systému Windows Server 2012 klepněte na volbu **Změnit možnosti sdílení** a potom nakonfigurujte nastavení.

Instalace dodatečných ovladačů (pouze Windows)

Pokud se u serveru a klientů liší verze systému Windows, doporučuje se nainstalovat na tiskový server dodatečné ovladače.

1. Vyberte možnost **Ovládací panel > Zobrazit zařízení a tiskárny** na tiskovém serveru.
2. Klepněte pravým tlačítkem na ikonu tiskárny, kterou chcete sdílet s klienty, a potom klepněte na kartu **Vlastnosti tiskárny > Sdílení**.
3. Klepněte na tlačítko **Další ovladače**.
V případě systému Windows Server 2012 klikněte na možnost **Change Sharing Options** a poté proveďte příslušná nastavení.
4. Vyberte verze operačních systémů Windows pro klienty a potom klepněte na tlačítko **OK**.
5. Vyberte soubor informací pro ovladač tiskárny (*.inf) a poté ovladač nainstalujte.

Používání sdílené tiskárny – Windows

Správce potřebuje informovat klienty o názvu počítače, který byl přiřazen tiskovému serveru, a jak jej přidat k jejich počítačům. Pokud dodatečné ovladače nebyly dosud nakonfigurovány, informujte klienty o tom jak použít funkci **Zařízení a tiskárny** pro přidání sdílené tiskárny.

Pokud byly na tiskovém serveru již nakonfigurovány dodatečné ovladače, postupujte podle následujících pokynů:

1. Vyberte název přiřazený tiskovému serveru v **Průzkumníkovi Windows**.
2. Poklepejte na tiskárnu, kterou chcete použít.

Základní nastavení tisku

Provedte nastavení tisku, jako například velikost papíru nebo chyby tisku.

Nastavení zdroje papíru

Na každém zdroji papíru nastavte velikost a typ vkládaného papíru.

1. Vstupte na Web Config a vyberte kartu **Tisk > Nastavení zdroje papíru**.

2. Nastavte každou položku.

Zobrazené položky se mohou lišit podle situace.

Název zdroje papíru

Zobrazí název zdroje cílového papíru, například **přihrádka na papír, Kazeta 1**.

Formát papíru

Z rozevírací nabídky vyberte velikost papíru, kterou chcete nastavit.

Jednotka

Vyberte jednotku uživatelem definované velikosti. Můžete ji vybrat, pokud je možnost **Uživatelské** zvolena na **Formát papíru**.

Šířka

Nastavte vodorovnou délku uživatelem definované velikosti.

Rozsah zde můžete zadat v závislosti na zdroji papíru, což je uváděno na straně **Šířka**.

Když vyberete **mm** v **Jednotka**, můžete zadat až jedno desetinné místo.

Když vyberete **palec** v **Jednotka**, můžete zadat až dvě desetinná místa.

Výška

Nastavte svislou délku uživatelem definované velikosti.

Rozsah zde můžete zadat v závislosti na zdroji papíru, což je uváděno na straně **Výška**.

Když vyberete **mm** v **Jednotka**, můžete zadat až jedno desetinné místo.

Když vyberete **palec** v **Jednotka**, můžete zadat až dvě desetinná místa.

Typ papíru

Z rozevírací nabídky vyberte typ papíru, který chcete nastavit.

3. Zkontrolujte nastavení a pak klikněte na možnost **OK**.

Nastavení chyb

Nastaví chybu zobrazení pro zařízení.

1. Otevřete nástroj Web Config a vyberte kartu **Tisk > Nastavení chyb**.

2. Nastavte každou položku.

Ozn. vel. papíru

Nastaví, zda se má zobrazit chyba na ovládacím panelu, když je velikost papíru stanoveného zdroje papíru odlišná od velikosti papíru tiskových údajů.

Poznámka k typu papíru

Nastaví, zda se má zobrazit chyba na ovládacím panelu, když je typ papíru stanoveného zdroje papíru odlišný od typu papíru tiskových údajů.

Auto. odstr. chyb

Nastaví, zda se automaticky zruší chyba v případě, že nedošlo k použití ovládacího panelu na 5 sekund po zobrazení chyby.

3. Zkontrolujte nastavení a pak klikněte na možnost **OK**.

Nastavení univerzálního tisku

Nastaví se, pokud tisknete z externích zařízení bez použití ovladače tiskárny.

Některé položky se nezobrazí v závislosti na tiskový jazyk vaší tiskárny.

1. Otevřete nástroj Web Config a vyberte kartu **Tisk > Univerz. nast. tisku**.
2. Nastavte každou položku.
3. Zkontrolujte nastavení a pak klikněte na možnost **OK**.

Základní

Položky	Vysvětlení
Posun nahoru(-30.0-30.0mm)	Provádí nastavení vertikální pozice papíru, ve které je zahájen tisk.
Posun vlevo(-30.0-30.0mm)	Provádí nastavení horizontální pozice papíru, ve které je zahájen tisk.
Posun nahoru vzadu(-30.0-30.0mm)	Provádí nastavení vertikální pozice papíru, ve které je zahájen tisk zadní strany papíru při oboustranném tisku.
Posun vlevo vzadu(-30.0-30.0mm)	Provádí nastavení horizontální pozice papíru, ve které je zahájen tisk zadní strany papíru při oboustranném tisku.
Kontrola šířky papíru	Nastavte, zda chcete kontrolovat šířku papíru při tisku.
Vynech. prázd. str.	Pokud tisková data obsahují prázdnou stránku, nastavte, aby se prázdná stránka netiskla.

Konfigurace tisku PDL

Můžete určit nastavení pro tisk PCL nebo PostScript.

Tato položka je zobrazena na tiskárně kompatibilní s PCL nebo PostScript.

Běžná nastavení

Položky	Vysvětlení
Formát papíru	Slouží k výběru formátu papíru, na který chcete tisknout.
Typ papíru	Slouží k výběru typu papíru, na který budete tisknout.

Položky	Vysvětlení
Orientace	Slouží k výběru orientace, kterou chcete použít při tisku.
Kvalita	Slouží k výběru kvality tisku, kterou chcete použít pro tisk.
Rež. úsp. ink.	Nastavte, zda chcete tisknout se sníženou spotřebou inkoustu.
Pořadí tisku	Slouží k výběru tisku od první nebo poslední stránky.
Počet kopií(1-999)	Slouží k nastavení počtu kopií, které chcete vytisknout.
Okraj pro vazbu	Slouží k výběru pozice vazby.
Autom. vysun. pap.	Vyberte zda chcete automaticky vysunout papír, pokud v průběhu příjmu tiskové úlohy dojde k uplynutí časového limitu.
Oboustranný tisk	Nastavte, zda chcete tisknout oboustranně.

Nabídka PCL

Položky	Vysvětlení
Zdroj písma	Vyberte, zda chcete použít písmo nainstalované v tiskárně, nebo zda chcete písmo stáhnout.
Číslo písma	Určete číslo písma, které chcete používat.
Rozteč(0.44-99.99cpi)	Pokud je písmo škálovatelné a má pevnou rozteč, zadejte velikost písma v rozteči.
Velikost bodu(4.00-999.75b.)	Pokud je písmo škálovatelné a má proporční rozteč, zadejte velikost písma v bodech.
Sada symbolů	Vyberte sadu symbolů pro písmo, které chcete použít.
Čáry(5-128řádků)	Určete počet řádků na stránku.
Funkce CR	Vyberte operaci pro kód CR (návrat).
Funkce LF	Vyberte operaci pro kód LF (nový řádek), kód FF (nová stránka).
Přiřaz. zdr. pap.	Určete přiřazení podavače papíru pro příkaz PCL podávání papíru.

Nabídka PS

Položky	Vysvětlení
List chyb	Nastavte, zda chcete tisknout chybový list, pokud dojde k chybě tisku PS3.
Vybarvení	Nastavte, zda chcete barevný nebo černobílý tisk.
Binární	Nastavte, zda chcete přijímat binární data.
Vel. stránky PDF	Nastavte velikost papíru pro tisk PDF.

Nastavení funkce AirPrint

Nastavte při používání tisku a skenování AirPrint.

Vstupte na Web Config a vyberte kartu **Síť > Nastavení služby AirPrint**.

Položky	Vysvětlení
Název služby Bonjour	Zadejte název služby Bonjour v rozsahu 1 až 41 znaků ve formátu ASCII (0x20 až 0x7E).
Umístění služ. Bonjour	Zadejte informaci o umístění, například umístění tiskárny do velikosti 127 bajtů nebo méně ve formátu Unicode (UTF-8).
Geolokace Zeměpisné šířka a délka (WGS84)	Zadejte informace o poloze tiskárny. Toto zadání je volitelné. Zadejte hodnoty pomocí vztažné roviny WGS-84, která odděluje zeměpisnou šířku a délku čárkou. Pro hodnotu zeměpisné šířky můžete zadat hodnoty -90 až +90 a pro hodnoty zeměpisné délky hodnoty -180 až +180. Můžete zadat hodnotu až na šest desetinných míst a můžete vynechat „+“.
Protokol nejvyšší priority	Vyberte protokol nejvyšší priority z IPP a port 9100.
Wide-Area Bonjour	Nastavte, zda chcete používat funkci Wide-Area Bonjour. Pokud ji použijete, tiskárny je třeba registrovat v DNS serveru, aby bylo možné vyhledat tiskárnu přes segment.
Přenos iBeacon	Vyberte, zda chcete povolit nebo zakázat funkci vysílání iBeacon. Po povolení můžete vyhledat tiskárnu ze zařízení s povolenou funkcí iBeacon.
Vyžadovat PIN kód při používání tisku IPP	Vyberte, zda chcete vyžadovat kód PIN při používání tisku IPP. Pokud vyberete Ano , tiskové úlohy IPP bez PIN kódů se do tiskárny neuloží.
Povolit AirPrint	IPP, Bonjour, AirPrint (služba skenování) jsou povoleny a IPP je navázáno pouze přes zabezpečenou komunikaci.

Konfigurace poštovního serveru

Nastavte poštovní server z nástroje Web Config.

Před nastavením zkontrolujte stav níže.

- Tiskárna je připojena k síti, která má přístup k poštovnímu serveru.
- Informace o nastavení e-mailu počítače, který používá stejný poštovní server jako tiskárna.

Poznámka:

- Když použijete poštovní server na internetu, potvrďte informace o nastavení u poskytovatele nebo na webové stránce.
- Poštovní server můžete také nastavit na ovládacím panelu. Přístup naleznete níže.

Nast. > **Obecná nastavení** > **Nastavení sítě** > **Upřesnit** > **Poštovní server** > **Nastavení serveru**

1. Otevřete nástroj Web Config a vyberte kartu **Síť > Poštovní server > Základní**.
2. Do všech polí zadejte hodnotu.
3. Vyberte možnost **OK**.
Zobrazí se vybraná nastavení.
Po dokončení nastavení proveďte kontrolu připojení.

Související informace

➔ „Spuštění nástroje Web Config ve webovém prohlížeči“ na str. 322

Položky nastavení poštovního serveru

Položky	Nastavení a vysvětlení	
Způsob ověření	Určete metodu ověřování tiskárny pro přístup k poštovnímu serveru.	
	Vypnout	Nastavte, v jakých případech není nutné ověření poštovního serveru.
	OVĚŘENÍ SMTP	Ověření probíhá na serveru SMTP (odchozí poštovní server) při odesílání e-mailu. Poštovní server musí podporovat ověření SMTP.
	POP před SMTP	Ověření probíhá na serveru POP3 (příchozí poštovní server) před odesláním e-mailu. Pokud zvolíte tuto položku, nastavte server POP3.
Ověřený účet	Vyberete-li OVĚŘENÍ SMTP nebo POP před SMTP jako Způsob ověření , zadejte ověřovaný název účtu od 0 do 255 znaků ve formátu ASCII (0x20–0x7E). Pokud vyberete možnost OVĚŘENÍ SMTP , zadejte účet serveru SMTP. Pokud vyberete možnost POP před SMTP , zadejte účet serveru POP3.	
Ověřené heslo	Pokud nastavíte položku Způsob ověření na hodnotu OVĚŘENÍ SMTP nebo POP před SMTP , zadejte ověřované heslo s 0 až 20 znaky ve formátu ASCII (0x20–0x7E). Pokud vyberete možnost OVĚŘENÍ SMTP , zadejte ověřovaný účet pro server SMTP. Pokud vyberete možnost POP před SMTP , zadejte ověřovaný účet pro server POP3.	
E-mailová adresa odesílatele	Zadejte e-mailovou adresu odesílatele, například e-mailovou adresu správce systému. Tento údaj se používá při ověřování, proto zadejte platnou e-mailovou adresu, která je registrovaná na poštovním serveru. Zadejte 0 až 255 znaků ve formátu ASCII (0x20–0x7E) vyjma znaků : () < > [] ; ¥. Jako první znak nelze použít tečku „.“.	
Adresa serveru SMTP	Zadejte 0 až 255 znaků s použitím znaků A–Z a–z 0–9 . - . Lze použít formát IPv4 nebo FQDN.	
Číslo portu serveru SMTP	Zadejte číslo 1 až 65535.	
Zabezpečené připojení	Vyberte metodu šifrování komunikace s poštovním serverem.	
	Žádná	Vyberete-li možnost POP před SMTP v Způsob ověření , připojení nebude šifrováno.
	SSL/TLS	Tato možnost je dostupná, když je položka Způsob ověření nastavena na Vypnout nebo OVĚŘENÍ SMTP . Komunikace je šifrována od začátku.
	STARTTLS	Tato možnost je dostupná, když je položka Způsob ověření nastavena na Vypnout nebo OVĚŘENÍ SMTP . Komunikace není šifrována od začátku, ale nastavení šifrování komunikace se mění v závislosti na síťovém prostředí.
Ověření certifikátu	Když je tato možnost povolena, certifikát je ověřen. Doporučujeme tuto možnost nastavit na Povolit . Při nastavování je nutné importovat do tiskárny Certifikát CA.	
Adresa serveru POP3	Vyberete-li POP před SMTP jako Způsob ověření , zadejte adresu serveru POP3 v rozsahu 0 až 255 znaků s použitím znaků A–Z a–z 0–9 . - . Lze použít formát IPv4 nebo FQDN.	

Položky	Nastavení a vysvětlení
Číslo portu serveru POP3	Vyberete-li volbu POP před SMTP jako Způsob ověření , zadejte číslo v rozmezí hodnot 1 až 65535.

Kontrola připojení k poštovnímu serveru

Připojení k poštovnímu serveru můžete prověřit provedením kontroly připojení.

1. Otevřete aplikaci Web Config a vyberte kartu **Sít > Poštovní server > Test připojení**.
2. Vyberte možnost **Spustit**.

Bude zahájen test připojení k e-mailovému serveru. Po dokončení zkoušky bude zobrazena kontrolní zpráva.

Poznámka:

Připojení k poštovnímu serveru můžete také prověřit z ovládacího panelu tiskárny. Přístup viz níže.

Nast. > **Obecná nastavení** > **Nastavení sítě** > **Upřesnit** > **Poštovní server** > **Kontrola připojení**

Reference zkoušky připojení poštovního serveru

Zprávy	Příčina
Test připojení byl úspěšný.	Tato zpráva se zobrazí, když je připojení k serveru úspěšné.
Chyba komunikace serveru SMTP. Zkontrolujte následující. - Síťová nastavení	Tato zpráva se zobrazí v následujících případech <ul style="list-style-type: none"> <input type="checkbox"/> Tiskárna není připojena k síti <input type="checkbox"/> Server SMTP je vypnutý <input type="checkbox"/> Došlo k odpojení síťového připojení během komunikace <input type="checkbox"/> Byla přijata neúplná data
Chyba komunikace serveru POP3. Zkontrolujte následující. - Síťová nastavení	Tato zpráva se zobrazí v následujících případech <ul style="list-style-type: none"> <input type="checkbox"/> Tiskárna není připojena k síti <input type="checkbox"/> Server POP3 je vypnutý <input type="checkbox"/> Došlo k odpojení síťového připojení během komunikace <input type="checkbox"/> Byla přijata neúplná data
Při připojování k serveru SMTP došlo k chybě. Zkontrolujte následující. - Adresa serveru SMTP - Server DNS	Tato zpráva se zobrazí v následujících případech <ul style="list-style-type: none"> <input type="checkbox"/> Připojení k serveru DNS se nezdařilo <input type="checkbox"/> Překlad adres IP pro server SMTP se nezdařil
Při připojování k serveru POP3 došlo k chybě. Zkontrolujte následující. - Adresa serveru POP3 - Server DNS	Tato zpráva se zobrazí v následujících případech <ul style="list-style-type: none"> <input type="checkbox"/> Připojení k serveru DNS se nezdařilo <input type="checkbox"/> Překlad adres IP pro server POP3 se nezdařil
Chyba ověření serveru SMTP. Zkontrolujte následující. - Metoda ověření - Ověřovaný účet - Ověřované heslo	Tato zpráva se zobrazí v případě chyby ověření serveru SMTP.

Zprávy	Příčina
Chyba ověření serveru POP3. Zkontrolujte následující. - Metoda ověření - Ověřovaný účet - Ověřované heslo	Tato zpráva se zobrazí v případě chyby ověření serveru POP3.
Nepodporovaná metoda komunikace. Zkontrolujte následující. - Adresa serveru SMTP - Číslo portu serveru SMTP	Tato zpráva se zobrazí, když se pokusíte komunikovat pomocí nepodporovaných protokolů.
Připojení k serveru SMTP se nezdařilo. Změňte Zabezpečené připojení na Žádná.	Tato zpráva se zobrazí, když dojde k neshodě protokolu SMTP mezi serverem a klientem nebo když server nepodporuje zabezpečené připojení (připojení SSL) protokolu SMTP.
Připojení k serveru SMTP se nezdařilo. Změňte Zabezpečené připojení na SSL/TLS.	Tato zpráva se zobrazí, když dojde k neshodě protokolu SMTP mezi serverem a klientem nebo když server požádá po použití připojení SSL/TLS pro zabezpečené připojení SMTP.
Připojení k serveru SMTP se nezdařilo. Změňte Zabezpečené připojení na STARTTLS.	Tato zpráva se zobrazí, když dojde k neshodě protokolu SMTP mezi serverem a klientem nebo když server požádá po použití připojení STARTTLS pro zabezpečené připojení SMTP.
Nedůvěryhodné připojení. Zkontrolujte následující. - Datum a čas	Tato zpráva se zobrazí, když je nastavení data a času tiskárny není správné nebo když vypršela platnost certifikátu.
Nedůvěryhodné připojení. Zkontrolujte následující. - Certifikát CA	Tato zpráva se zobrazí, když tiskárna nemá kořenový certifikát odpovídající serveru nebo pokud nebyl naimportován žádný Certifikát CA.
Toto připojení není zabezpečené.	Tato zpráva se zobrazí, když je získaný certifikát poškozený.
Ověření serveru SMTP se nezdařilo. Změňte Metodu ověření na SMTP-AUTH.	Tato zpráva se zobrazí, když nastane neshoda metod ověření mezi serverem a klientem. Server podporuje OVĚŘENÍ SMTP.
Ověření serveru SMTP se nezdařilo. Změňte Metodu ověření na POP před SMTP.	Tato zpráva se zobrazí, když nastane neshoda metod ověření mezi serverem a klientem. Server nepodporuje OVĚŘENÍ SMTP.
E-mailová adresa odesílatele je nesprávná. Změňte na e-mailovou adresu pro vaši e-mailovou službu.	Tato zpráva se zobrazí, když je zadána nesprávná e-mailová adresa odesílatele.
Do dokončení zpracování nelze tiskárnu zpřístupnit.	Tato zpráva se zobrazí, když je tiskárna zaneprázdněná.

Nastavení sdílené síťové složky

Nastavte síťovou sdílenou složku pro uložení souboru z tiskárny.

Při ukládání souboru do složky se tiskárna přihlásí jako uživatel počítače, na kterém byla vytvořena složka.

Také zajistěte, že nastavíte síť MS při vytváření sdílené síťové složky.

Tvorba sdílené složky

Před vytvořením sdílené složky

Před vytvořením sdílené složky proveďte následující.

- Tiskárna je připojena k síti, ze které se může připojit k počítači, na kterém bude vytvořena sdílená složka.
- Název počítače, na kterém bude vytvořena sdílená složka, neobsahuje vícebajtové znaky.



Důležité:

Pokud název počítače obsahuje vícebajtové znaky, může dojít k selhání ukládání do sdílené složky.

V tomto případě proveďte změnu počítače na takový, jehož název neobsahuje vícebajtové znaky, nebo změňte název počítače.

Při změně názvu počítače nezapomeňte informovat správce, protože změna názvu může ovlivnit některá nastavení, jako je například správa počítače, přístup k prostředkům atd.

Kontrola profilu sítě

Na počítači, na kterém bude vytvořena sdílená složka, zkontrolujte, zda je dostupné sdílení složky.

1. Přihlaste se do počítače, kde bude prostřednictvím uživatelského účtu s oprávněním správce vytvořena sdílená složka.
2. Vyberte **Ovládací panel > Síť a Internet > Síť a centrum sdílení**.
3. Klikněte na možnost **Změnit pokročilá nastavení sdílení** a poté klikněte na  pro profil s **(aktuální profil)** v zobrazených síťových profilech.
4. Zkontrolujte, zda je možnost **Zapnout sdílení souborů a tiskáren** vybraná v části **Sdílení souborů a tiskáren**.
Pokud je volba již zvolena, klikněte na položku **Zrušit** a okno zavřete.
Pokud změníte nastavení, klikněte na možnost **Uložit změny** a okno zavřete.

Související informace

➔ [„Umístění vytvořené sdílené složky a příklad zabezpečení“ na str. 389](#)

Umístění vytvořené sdílené složky a příklad zabezpečení

V závislosti na umístění, ve kterém je vytvořena sdílená složka, se mohou měnit podmínky zabezpečení a pracovního komfortu.

Pro řízení sdílené složky z tiskáren nebo jiných počítačů je nutné si přečíst následující informace a dle potřeby změnit oprávnění ke složce.

Karta **Sdílení > Rozšíření sdílení > Oprávnění**

Řídí oprávnění síťového přístupu ke sdílené složce.

Oprávnění přístupu na kartu **Zabezpečení**

Řídí oprávnění síťového přístupu a místního přístupu ke sdílené složce.

Pokud nastavíte možnost **Všichni** pro sdílenou složku, která je vytvořena na ploše, jako příklad vytvoření sdílené složky, všichni uživatelé, kteří mají přístup do počítače, budou mít oprávnění přístupu k této složce.

Nicméně, uživatel, který nemá oprávnění, nemůže k datům přistupovat, protože plocha (složka) je pod kontrolou složky uživatele, a vztahují se na ni bezpečnostní nastavení složky uživatele. Uživatel, který má oprávnění přístupu na kartu **Zabezpečení** (v tomto případě přihlášený uživatel a správce) může se složkou pracovat.

Níže je uveden postup správného vytvoření umístění.

Tento příklad se týká vytvoření složky „scan_folder“.

Související informace

➔ „Příklad konfigurace pro souborové servery“ na str. 390

➔ „Příklad konfigurace pro osobní počítač“ na str. 397

Příklad konfigurace pro souborové servery

Toto vysvětlení je příkladem pro tvorbu sdílené složky v kořenovém adresáři disku na sdíleném počítači, jako je například souborový server, za následujících podmínek.

Uživatelé, u kterých lze řídit jejich přístup, jako například uživatel s počítačem ve stejné doméně, mají přístup ke sdílené složce.

Tuto konfiguraci nastavte, pokud chcete jakémukoli uživateli povolit čtení i zápis do sdílené složky na počítači, jako je například souborový server nebo sdílený počítač.

- Místo pro vytvoření sdílené složky: kořenový adresář na disku
- Cesta ke složce: C:\scan_folder
- Povolit přístup přes síť (sdílení oprávnění): všichni
- Povolit přístup k systému souborů (zabezpečení): ověření uživatelé

1. Přihlaste se do počítače, kde bude prostřednictvím uživatelského účtu s oprávněním správce vytvořena sdílená složka.
2. Spusťte průzkumníka.
3. Vytvořte složku v kořenovém adresáři na disku, a poté ji pojmenujte „scan_folder“.

Pro název složky použijte 1 až 12 alfanumerických znaků. Pokud dojde k překročení povoleného množství znaků pro název složky, mohou nastat potíže s přístupem z některých prostředí.

4. Klikněte pravým tlačítkem myši na složku a vyberte možnost **Vlastnosti**.

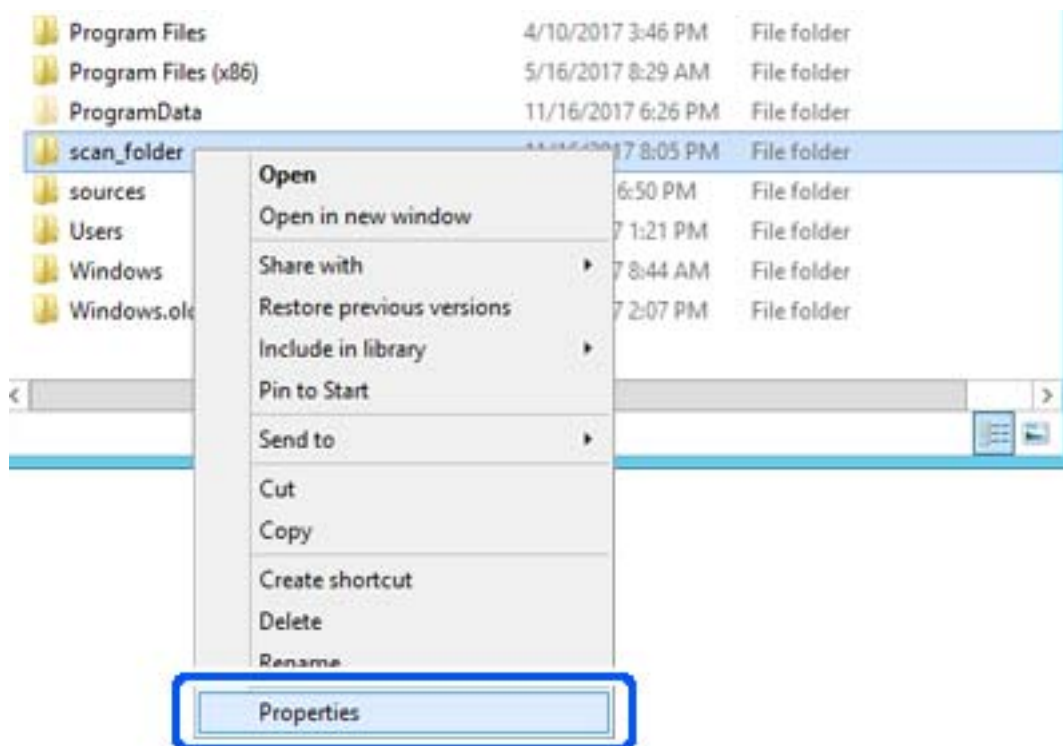

5. Klikněte na kartu **Rozšířené sdílení** v části **Sdílení**.

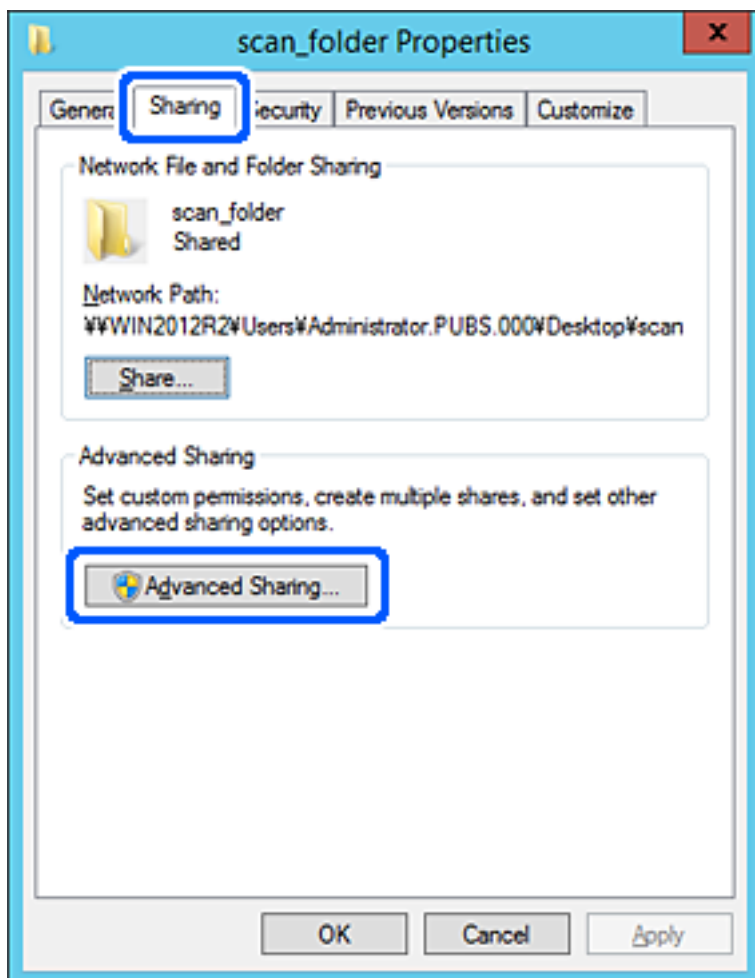

6. Vyberte možnost **Sdílet tuto složku** a poté klikněte na možnost **Oprávnění**.

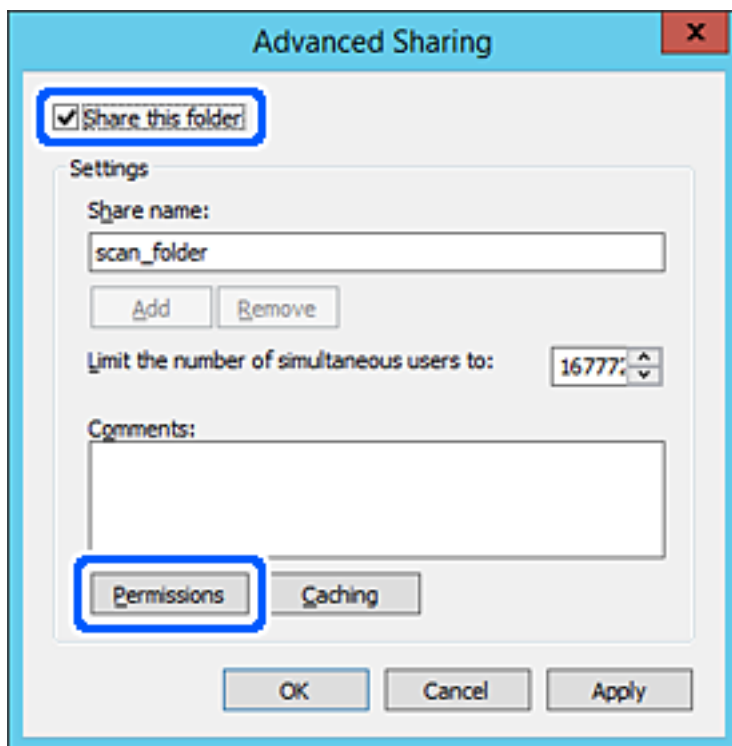

7. Vyberte skupinu **Všichni** v části **Názvy skupin nebo uživatelů**; vyberte možnost **Povolit** v položce **Změna**; poté klikněte na **OK**.

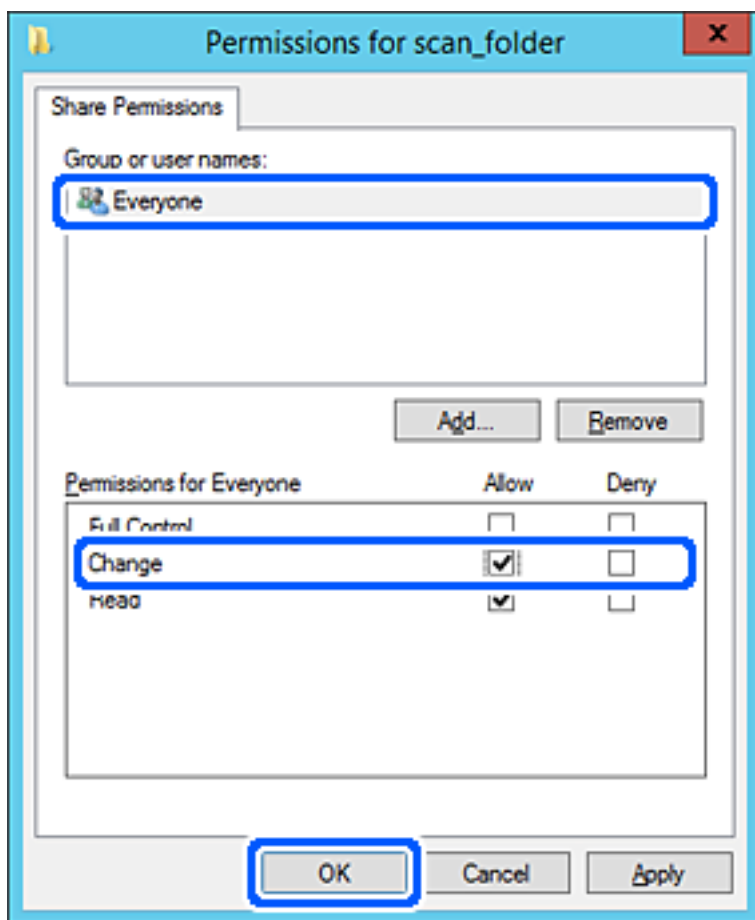

8. Klikněte na tlačítko **OK**.

9. Vyberte kartu **Zabezpečení** a poté vyberte možnost **Ověření uživatelé** v části **Názvy skupin nebo uživatelé**.

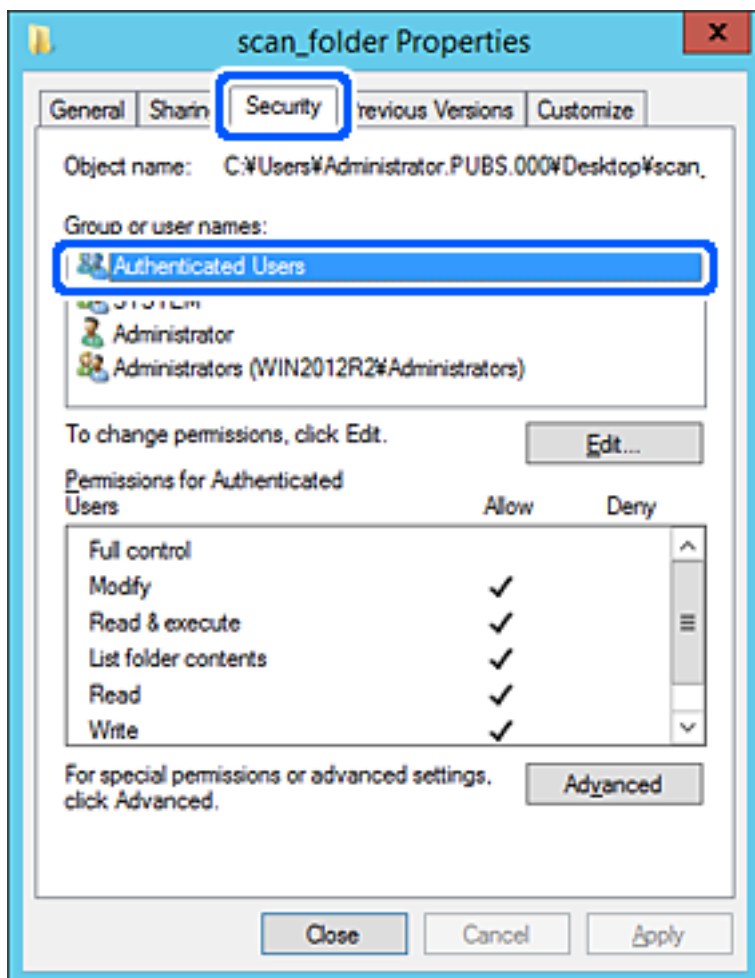

„Ověření uživatelé“ je speciální skupina, která zahrnuje všechny uživatele, kteří se mohou přihlásit k doméně nebo počítači. Tato skupina je zobrazena pouze pokud je složka vytvořena hned pod kořenovým adresářem.

Pokud není zobrazena, můžete ji přidat kliknutím na možnost **Upravit**. Více podrobností naleznete v souvisejících informacích.

10. Zkontrolujte, zda je zvolena možnost **Povolit** pro **Upravit** v části **Oprávnění pro ověřené uživatele**.
 Pokud tato možnost není zvolena, vyberte možnost **Ověření uživatelé**, klikněte na volbu **Upravit**, vyberte možnost **Povolit** pro **Upravit** v části **Oprávnění pro ověřené uživatele** a poté klikněte na možnost **OK**.

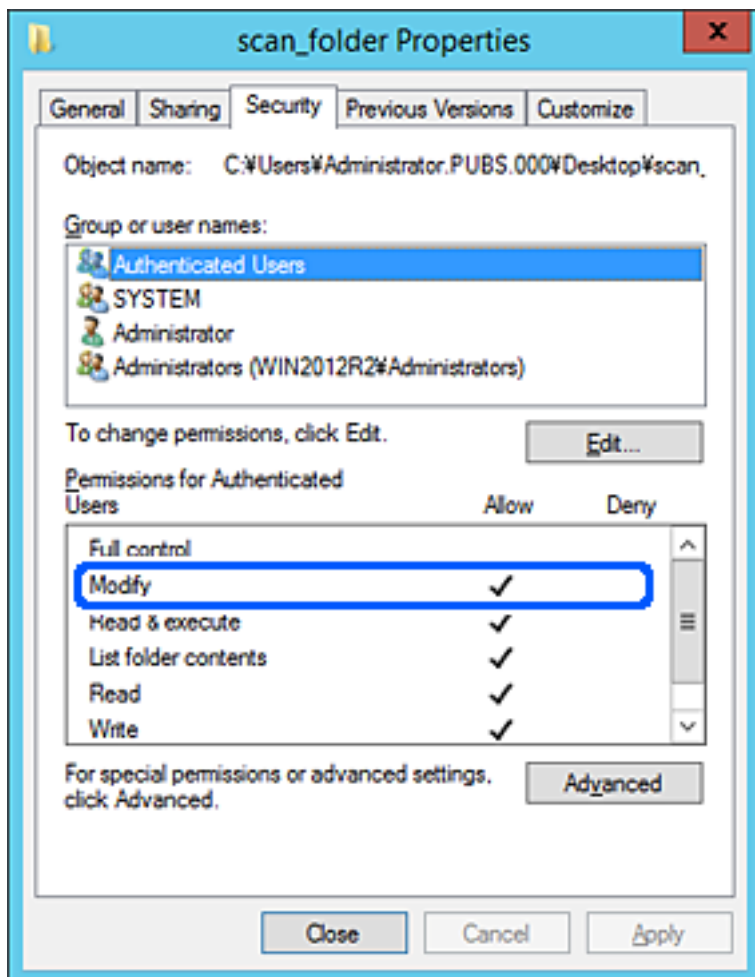

11. Vyberte kartu **Sdílení**.

Zobrazí se síťová cesta ke sdílené složce. Používá se v případě registrace kontaktu tiskárny. Zapište si ji prosím.

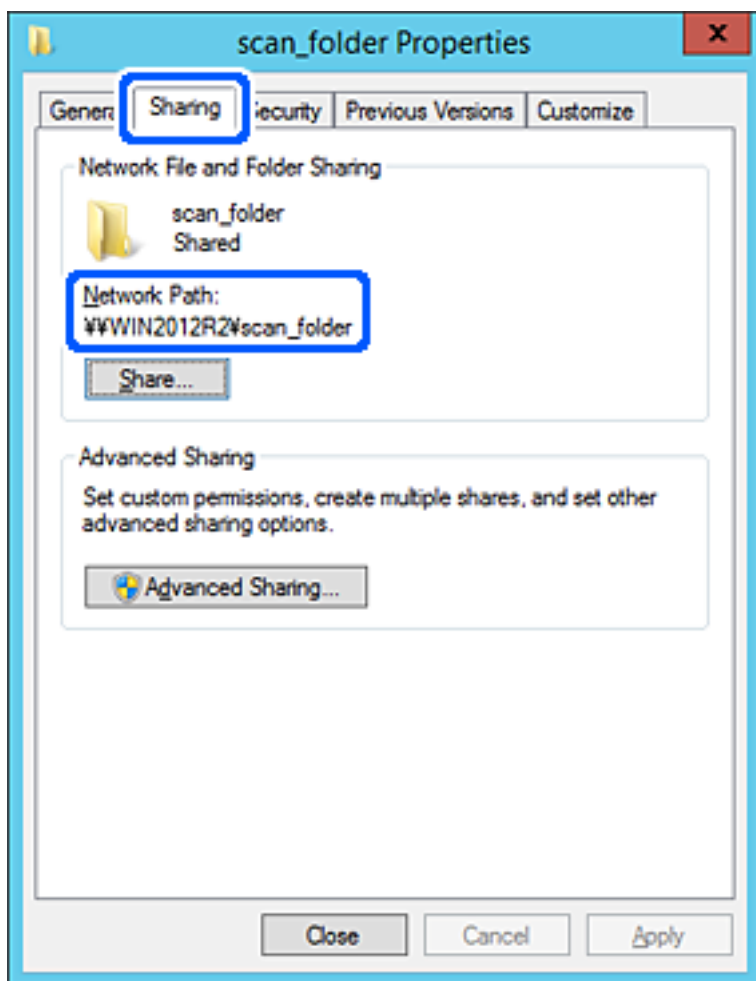

12. Kliknutím na tlačítko **OK** nebo **Zavřít** zavřete obrazovku.

Zkontrolujte, zda lze do souboru zapisovat nebo jej lze číst na sdílené složce z počítačů ve stejné doméně.

Související informace

➔ [„Přidání skupiny nebo uživatele povolujícího přístup“ na str. 403](#)

Příklad konfigurace pro osobní počítač

Toto vysvětlení je příkladem pro tvorbu sdílené složky na ploše uživatele, který je aktuálně přihlášen do počítače.

Uživatel, který se přihlásí k počítači a má práva správce může uskutečnit přístup do složky na ploše a k dokumentu ve složce, které jsou pod složkou Uživatel.

Tuto konfiguraci nastavte, pokud jiným uživatelům NECHCETE povolit čtení a zapisování do sdílené složky na osobním počítači.

- Místo pro vytvoření sdílené složky: plocha
- Cesta ke složce: C:\Users\xxxx\Desktop\scan_folder
- Povolit přístup přes síť (sdílení oprávnění): všichni

- Povolit přístup k systému souborů (zabezpečení): nepřidávejte, nebo přidejte názvy uživatelů/skupin pro povolení přístupu
- 1. Přihlaste se do počítače, kde bude prostřednictvím uživatelského účtu s oprávněním správce vytvořena sdílená složka.
- 2. Spusťte průzkumníka.
- 3. Vytvořte složku na ploše, a poté ji pojmenujte „scan_folder“.
Pro název složky použijte 1 až 12 alfanumerických znaků. Pokud dojde k překročení povoleného množství znaků pro název složky, mohou nastat potíže s přístupem z některých prostředí.
- 4. Klikněte pravým tlačítkem myši na složku a vyberte možnost **Vlastnosti**.

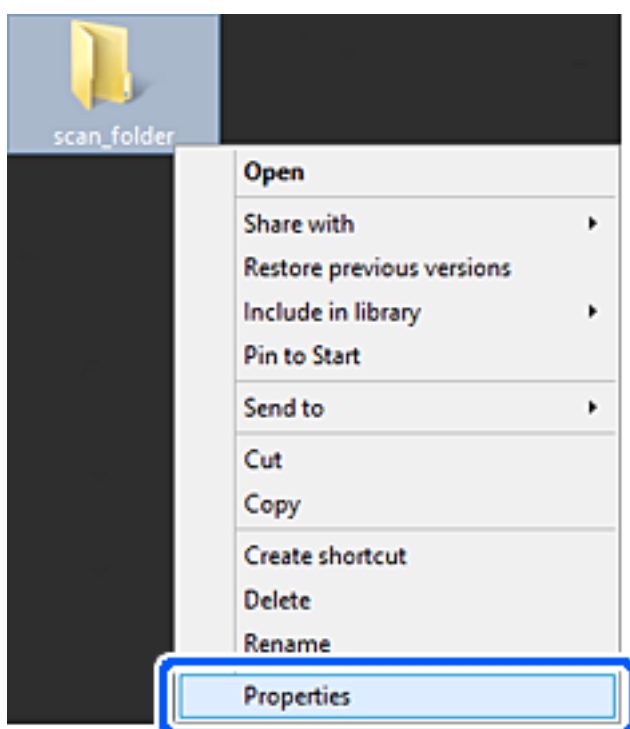

5. Klikněte na kartu **Rozšířené sdílení** v části **Sdílení**.

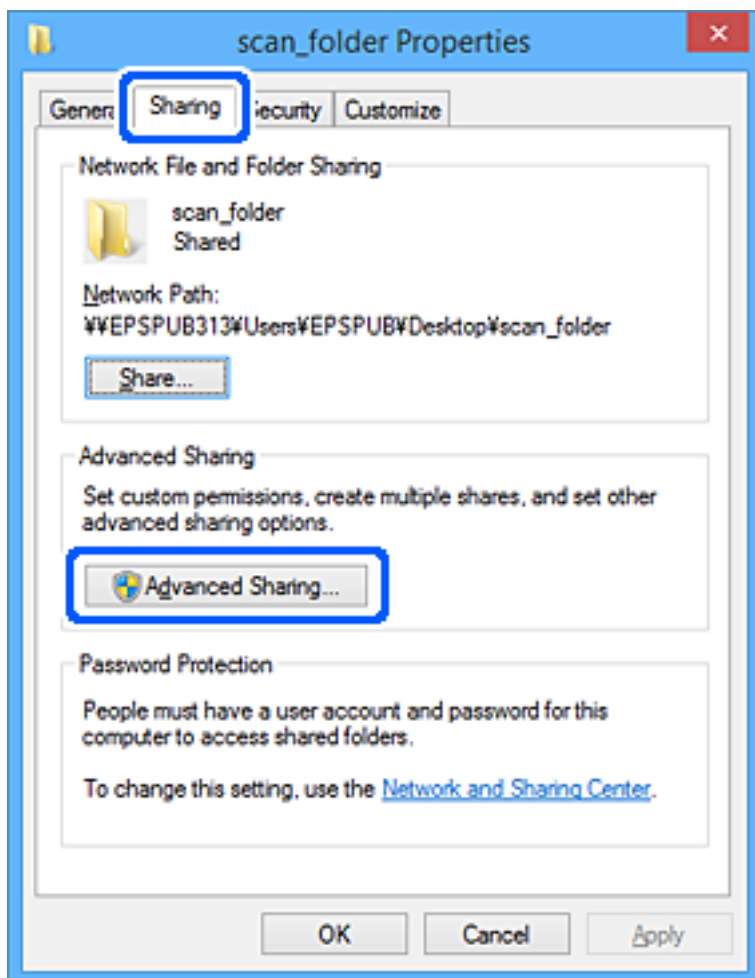

6. Vyberte možnost **Sdílet tuto složku** a poté klikněte na možnost **Oprávnění**.

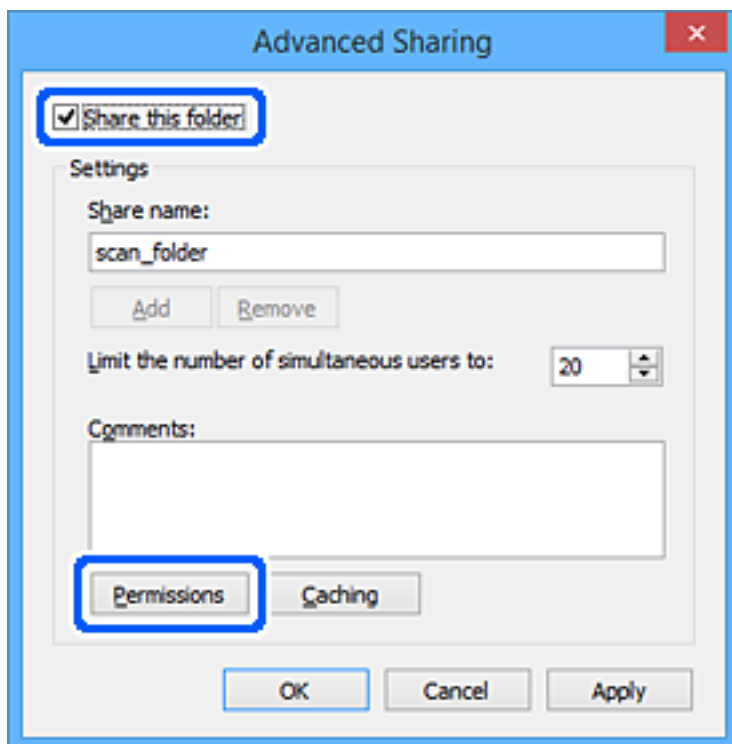

7. Vyberte skupinu **Všichni** v části **Názvy skupin nebo uživatelů**; vyberte možnost **Povolit** v položce **Změna**; poté klikněte na **OK**.

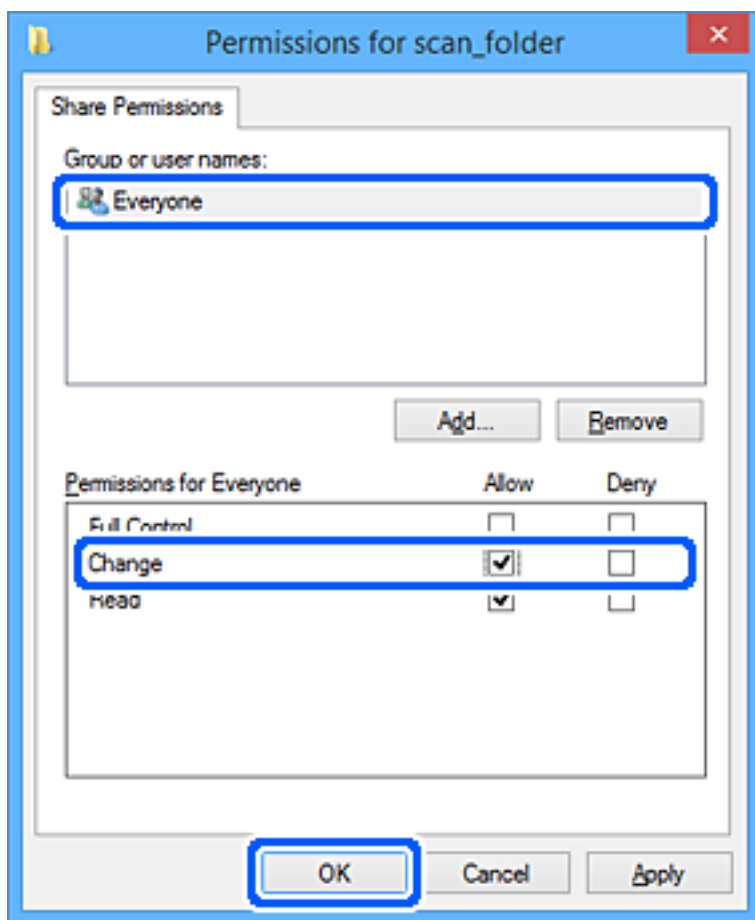

8. Klikněte na tlačítko **OK**.
9. Vyberte kartu **Zabezpečení**.
10. Vyberte skupinu nebo uživatele pod položkou **Názvy skupiny nebo uživatelská jména**.
Zde zobrazená skupina nebo uživatel má přístup do sdílené složky.
V tomto případě má uživatel, který se přihlásí k tomuto počítači, a správce přístup ke sdílené složce.

V případě potřeby přidejte další oprávnění přístupu. To přidáte kliknutím na možnost **Upravit**. Více podrobností naleznete v souvisejících informacích.

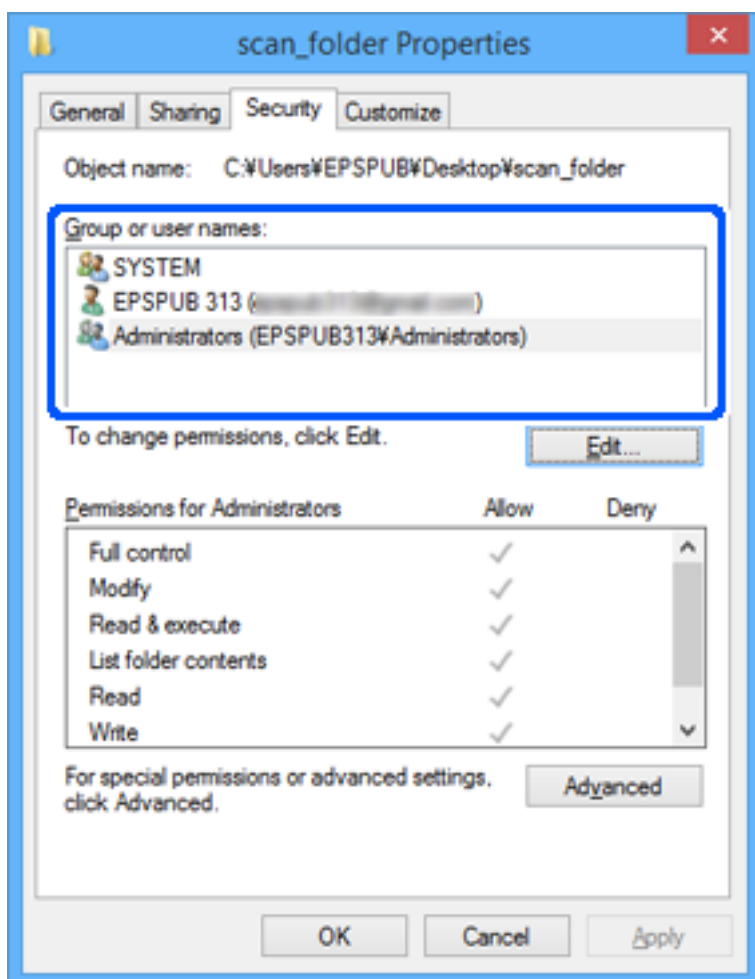

11. Vyberte kartu **Sdílení**.

Zobrazí se síťová cesta ke sdílené složce. Používá se v případě registrace kontaktu tiskárny. Zapište si ji prosím.

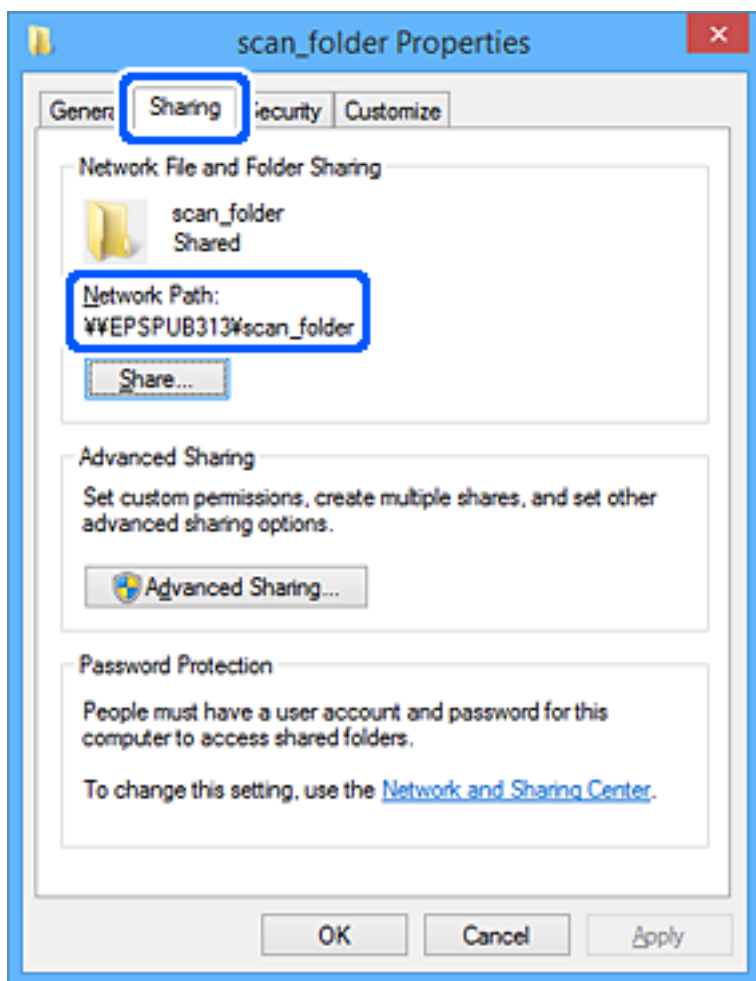

12. Kliknutím na tlačítko **OK** nebo **Zavřít** zavřete obrazovku.

Zkontrolujte, zda lze do souboru zapisovat nebo jej lze číst na sdílené složce z počítačů uživatelů nebo skupin s povolením k přístupu.

Související informace

➔ „Přidání skupiny nebo uživatele povolujícího přístup“ na str. 403

Přidání skupiny nebo uživatele povolujícího přístup

Můžete přidat skupinu nebo uživatele, který povoluje přístup.

1. Klikněte pravým tlačítkem myši na složku a vyberte možnost **Vlastnosti**.
2. Vyberte kartu **Zabezpečení**.

3. Klikněte na tlačítko **Upravit**.

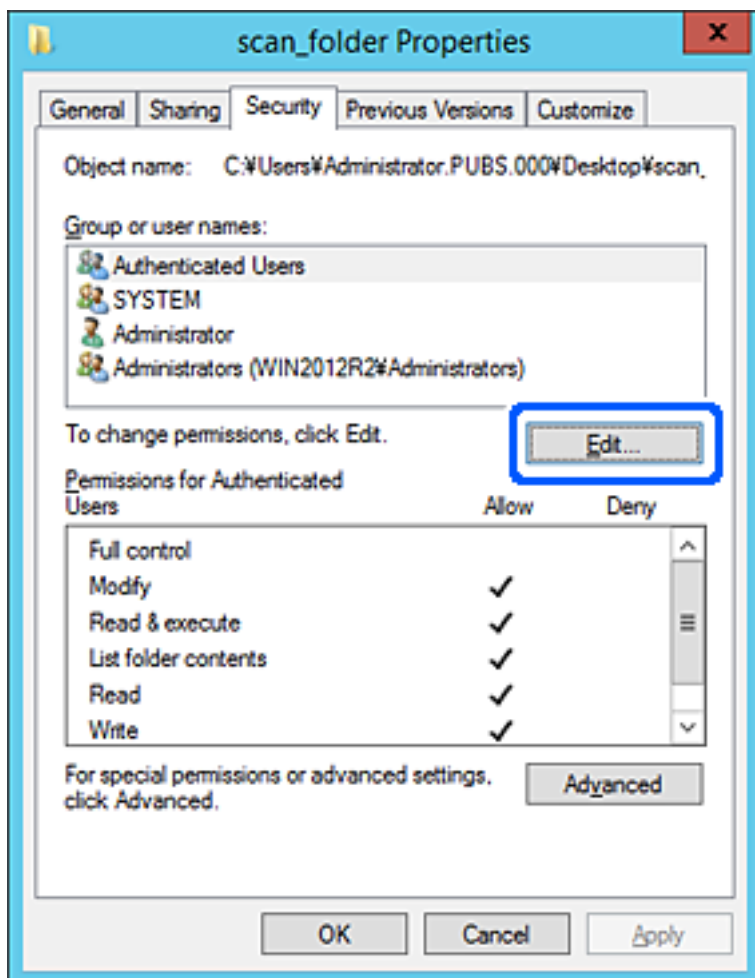

4. Klikněte na položku **Přidat** pod položkou **Názvy skupin nebo uživatelů**.

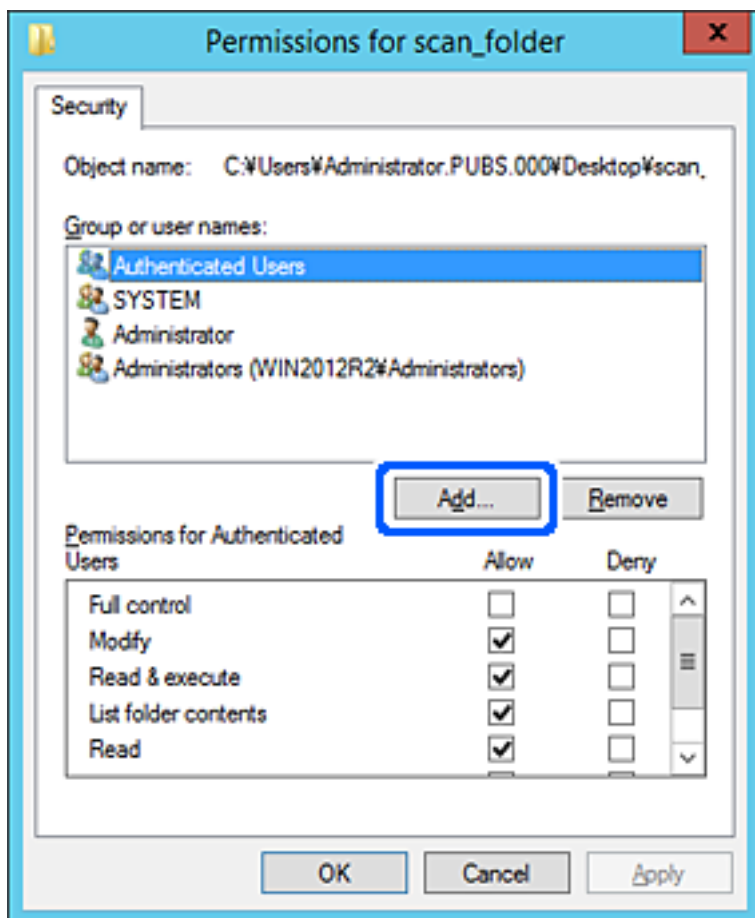

5. Zadejte název skupiny nebo uživatele, kterému chcete povolit přístup, a poté klikněte na možnost **Zkontrolovat názvy**.

K názvu je přidáno podtržení.

Poznámka:

Pokud neznáte plný název skupiny nebo uživatele, zadejte část názvu a poté klikněte na možnost **Zkontrolovat názvy**. Zobrazí se seznam skupin nebo uživatelů, jejichž názvy obsahují zadanou část, poté můžete vybrat celý název ze seznamu.

Pokud dojde ke shodě pouze s jedním záznamem, v části **Zadejte název objektu, který chcete vybrat** se zobrazí celý název s podtržením.

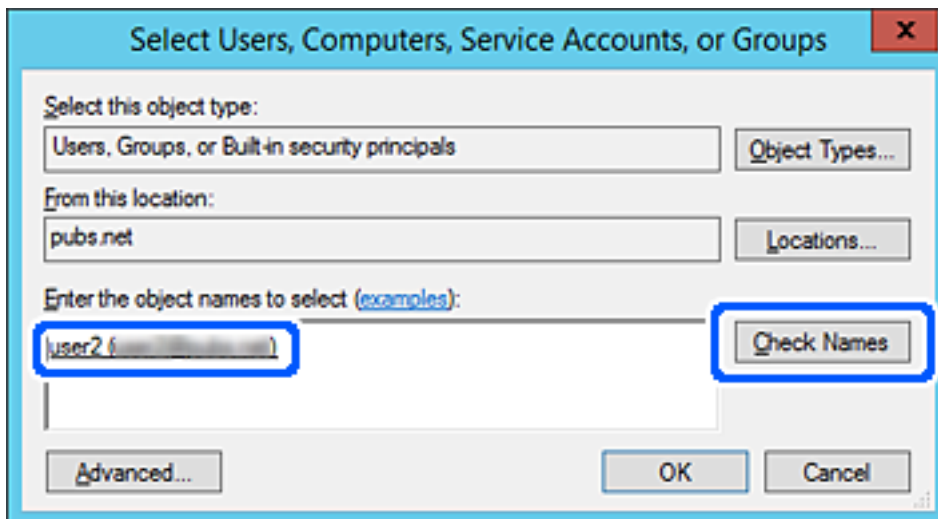

6. Klikněte na tlačítko OK.

- Na kartě Oprávnění vyberte uživatelské jméno, které je zadané v části **Názvy skupin nebo uživatelů**, povolte možnost **Upravit** a pak klikněte na tlačítko **OK**.

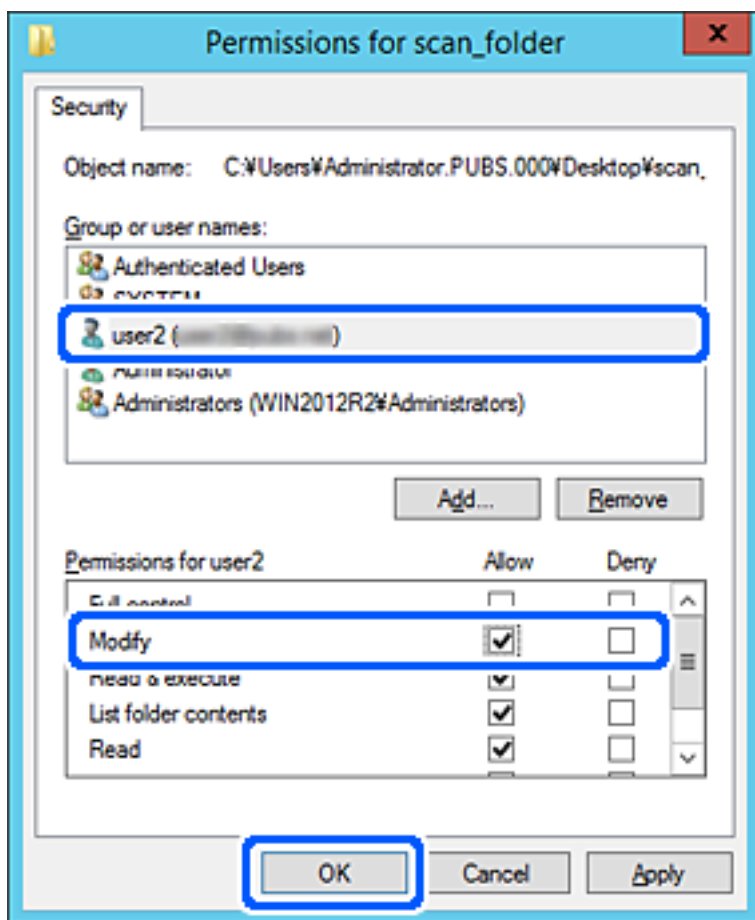

- Kliknutím na tlačítko **OK** nebo **Zavřít** zavřete obrazovku.

Zkontrolujte, zda lze do souboru zapisovat nebo jej lze číst na sdílené složce z počítačů uživatelů nebo skupin s povolením k přístupu.

Používání sdílení sítí Microsoft

Povolením této možnosti uložíte z tiskárny soubor do sdílené síťové složky.

- Vstupte na Web Config a vyberte kartu **Sít** > **Sít MS**.
- Povolte možnost **Použít sdílení v síti Microsoft**.
- Každou položku vyberte podle potřeby.
- Klikněte na možnost **Další**.
- Potvrďte nastavení a pak klikněte na tlačítko **OK**.

Zpřístupnění kontaktů

Registrace cílových umístění v seznamu kontaktů tiskárny vám umožňuje snadno zadávat cílové umístění při skenování nebo odesílání faxů.

Server LDAP server (hledání LDAP) můžete také použít k zadání cílového umístění.

Poznámka:

- Můžete přepínat mezi seznamem kontaktů tiskárny a LDAP pomocí ovládacího panelu tiskárny.
- Můžete registrovat následující typy cílových umístění v seznamu kontaktů. Můžete zaregistrovat celkem až 200 položek.

Fax	Cílové umístění faxu
Email	Cílové umístění e-mailu Nastavení e-mailového serveru musíte nakonfigurovat předem.
Síťová složka (SMB)	Cílové umístění pro data skenování a data přeměrování faxu
Síťová složka/FTP	

Srovnání konfigurace kontaktů

K dispozici jsou tři nástroje pro konfigurování kontaktů tiskárny: Web Config, Epson Device Admin a ovládací panel tiskárny. V následující tabulce jsou uvedeny rozdíly mezi těmito třemi nástroji.

Funkce	Web Config	Epson Device Admin	Ovládací panel tiskárny
Registrace příjemce	✓	✓	✓
Úpravy příjemce	✓	✓	✓
Přidání skupiny	✓	✓	✓
Úpravy skupiny	✓	✓	✓
Odstranění příjemce nebo skupin	✓	✓	✓
Odstranění všech příjemců	✓	✓	-
Importování souboru	✓	✓	-
Exportování souboru	✓	✓	-
Přiřazování příjemců do skupiny často používaných	✓	✓	✓
Třídění příjemců přiřazených do skupiny často používaných	-	-	✓

Poznámka:

Příjemce faxu lze rovněž konfigurovat pomocí nástroje FAX Utility.

Registrování příjemce v Kontaktech pomocí aplikace Web Config

Poznámka:

Kontakty můžete registrovat také na ovládacím panelu tiskárny.

1. Otevřete aplikaci Web Config a vyberte možnost **Sken/Kopírovat** nebo kartu **Fax > Kontakty**.
2. Vyberte číslo, které chcete zaregistrovat, a klikněte na možnost **Upravit**.
3. Zadejte hodnoty do polí **Jméno** a **Rejstříkové slovo**.
4. V poli **Typ** vyberte typ cíle.

Poznámka:

Po dokončení registrace nelze možnost **Typ** již změnit. Pokud chcete typ změnit, odstraňte cíl a poté proveďte novou registraci.

5. Pro každou položku zadejte hodnotu a poté klikněte na možnost **Použít**.

Související informace

➔ „Spuštění nástroje Web Config ve webovém prohlížeči“ na str. 322

Položky nastavení cíle

Položky	Nastavení a vysvětlení
Běžná nastavení	
Jméno	Zadejte jméno zobrazené v kontaktech. Zadat můžete až 30 znaků ve formátu Unicode (UTF-8). Pokud nechcete tuto hodnotu určit, ponechte pole prázdné.
Rejstříkové slovo	Zadejte slova k vyhledání. Zadat můžete až 30 znaků ve formátu Unicode (UTF-8). Pokud nechcete tuto hodnotu určit, ponechte pole prázdné.

Položky	Nastavení a vysvětlení
Typ	Slouží k výběru typu adresy, kterou chcete registrovat.
Přiřadit k čast. použití	Slouží k výběru nastavení zaregistrované adresy jako často používané adresy. Pokud adresu zaregistrujete jako často používanou adresu, bude zobrazena v horní části obrazovky faxu a skenování a uživatel bude moci zadat cíl bez nutnosti zobrazit kontakty.
Fax	
Číslo faxu	Zadejte 1 až 64 znaků 0–9 - * # a mezera.
Rych. Faxu	Vyberte rychlost komunikace pro daný cíl.
Dílčí adr(SUB/SEP)	Nastavte podadresu, připojenou při odesílání faxu. Zadejte maximálně 20 znaků. Použít můžete číslice 0–9, symboly * a # nebo mezery. Pokud nechcete tuto hodnotu určit, ponechte pole prázdné.
Heslo (SID/PWD)	Nastavte heslo pro podadresu. Zadejte maximálně 20 znaků. Použít můžete číslice 0–9, symboly * a # nebo mezery. Pokud nechcete tuto hodnotu určit, ponechte pole prázdné.
Email	
E-mailová adresa	Zadejte 1 až 255 znaků A–Z a–z 0–9 ! # \$ % & ' * + - . / = ? ^ _ { } ~ @.
Sítová složka (SMB)	
Uložit do	\\„Cesta ke složce“ Zadejte umístění, kde je uložena cílová složka. Použít můžete 1 až 253 znaků ve formátu Unicode (UTF-8), ale není dovoleno použít symbol „\“.
Uživatelské jméno	Zadejte jméno uživatele pro přístup k síťové složce. Použít můžete maximálně 30 znaků ve formátu Unicode (UTF-8). Nepoužívejte však řídicí znaky (0x00 až 0x1F a 0x7F).
Heslo	Zadejte heslo k přístupu k síťové složce. Zadat můžete až 20 znaků ve formátu Unicode (UTF-8). Nepoužívejte však řídicí znaky (0x00 až 0x1F a 0x7F).
FTP	
Uložit do	Zadejte název serveru. Zadat můžete 1 až 253 znaků ve formátu ASCII (0x20 až 0x7E), ale není možné použít výraz „ftp://“.
Uživatelské jméno	Zadejte uživatelské jméno k přístupu k serveru FTP. Zadat můžete až 30 znaků ve formátu Unicode (UTF-8). Nepoužívejte však řídicí znaky (0x00 až 0x1F a 0x7F). Pokud server povoluje anonymní připojení, zadejte uživatelské jméno, například Anonymní, a protokol FTP. Pokud nechcete tuto hodnotu určit, ponechte pole prázdné.
Heslo	Zadejte heslo k přístupu k serveru FTP. Zadat můžete až 20 znaků ve formátu Unicode (UTF-8). Nepoužívejte však řídicí znaky (0x00 až 0x1F a 0x7F). Pokud nechcete tuto hodnotu určit, ponechte pole prázdné.
Režim připojení	V nabídce vyberte režim připojení. Pokud je mezi tiskárnou a serverem FTP nastavena brána firewall, vyberte možnost Pasivní režim .
Číslo portu	Zadejte číslo portu serveru FTP pomocí čísel 1 až 65535.

Registrace cílů jako skupiny pomocí Web Config

Pokud je typ cíle nastaven na hodnotu **Fax** nebo **Email**, můžete cíle zaregistrovat jako skupinu.

1. Otevřete Web Config a vyberte kartu **Sken/Kopírovat** nebo **Fax > Kontakty**.
2. Vyberte číslo, které chcete zaregistrovat, a klikněte na možnost **Upravit**.
3. V nabídce **Typ** vyberte skupinu.
4. U položky **Kontakt(y) pro Skup.** klikněte na možnost **Vybrat**.
Zobrazí se dostupné cíle.
5. Vyberte cíl, který chcete zaregistrovat do skupiny, a poté klikněte na možnost **Vybrat**.

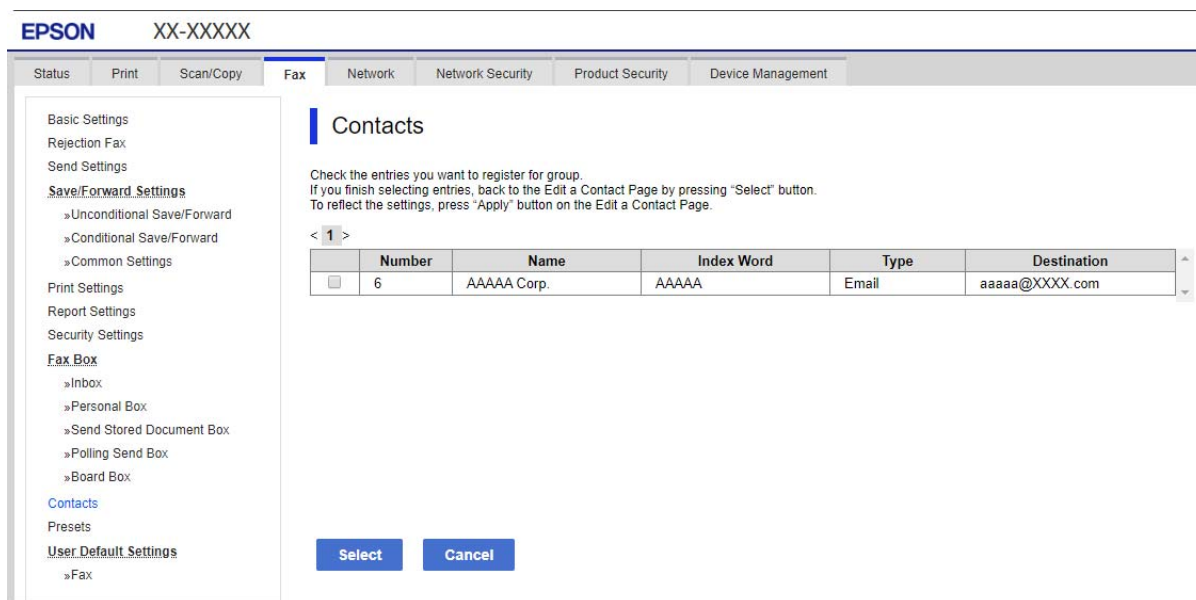

6. Zadejte hodnoty do polí **Jméno** a **Rejstříkové slovo**.
7. Vyberte, zda chcete přiřadit zaregistrovanou skupinu k často používané skupině.

Poznámka:

Cíle lze zaregistrovat k více skupinám.

8. Klikněte na možnost **Použít**.

Související informace

➔ „Spuštění nástroje Web Config ve webovém prohlížeči“ na str. 322

Registrování často používaných kontaktů

Když zaregistrujete často používané kontakty, při výběru adresy se tyto kontakty zobrazí v horní části obrazovky.

1. Vyberte položku **Nast.** na domovské obrazovce.
2. Vyberte možnost **Správa Kontaktů** a pak vyberte položku **Časté**.
3. Vyberte typ kontaktu, který chcete registrovat.
4. Vyberte možnost **Úpravy**.

Poznámka:

*Pokud chcete upravit pořadí kontaktů, vyberte možnost **Třídít**.*

5. Vyberte často používané kontakty, které chcete zaregistrovat, a poté vyberte tlačítko **OK**.

Poznámka:

Chcete-li zrušit označení kontaktu, znovu na něj klepněte.

Rovněž můžete adresy vyhledat ze seznamu kontaktů. Zadejte hledané klíčové slovo do pole v horní části obrazovky.

6. Vyberte možnost **Zavřít**.

Zálohování a import kontaktů

Pomocí aplikace Web Config nebo jiných nástrojů můžete zálohovat a importovat kontakty.

V případě aplikace Web Config můžete provést zálohu kontaktů pomocí exportu nastavení tiskárny, která obsahují kontakty. Exportovaný soubor nelze upravovat, protože je exportován jako binární soubor.

V případě importu nastavení tiskárny do tiskárny dojde k přepsání kontaktů.

V případě použití nástroje Epson Device Admin lze exportovat kontakty pouze z obrazovky vlastností zařízení. Také, pokud neprovádíte export položek zabezpečení, můžete exportované kontakty upravit a poté je importovat, tyto položky lze totiž ukládat ve formátu SYLK nebo CSV.

Import kontaktů pomocí možnosti Web Config

Pokud máte tiskárnu, která umožňuje zálohování kontaktů a je kompatibilní s touto tiskárnou, můžete kontakty snadno zaregistrovat importováním záložního souboru.

Poznámka:

Pokyny k zálohování kontaktů tiskárny naleznete v návodu poskytnutém k tiskárně.

Při importu kontaktů postupujte podle následujících kroků.

1. Proveďte přístup na Web Config, zvolte možnost **Správa zařízení > Exportovat a importovat hodnotu nastavení > Importovat**.
2. Zvolte soubor zálohy, vytvořený v **Soubor**, zadejte heslo a pak klikněte na **Další**.
3. Vyberte políčko **Kontakty** a klikněte na tlačítko **Další**.

Související informace

➔ [„Spuštění nástroje Web Config ve webovém prohlížeči“ na str. 322](#)

Zálohování kontaktů pomocí možnosti Web Config

Data kontaktů se mohou ztratit v důsledku závady tiskárny. Doporučujeme vytvoření zálohy při každé aktualizaci dat. Společnost Epson nepřebírá odpovědnost za jakoukoli ztrátu dat, za zálohování nebo obnovu dat a/nebo nastavení, a to ani v průběhu záruční doby.

Pomocí nástroje Web Config můžete v počítači zálohovat data kontaktů uložená v tiskárně.

1. Vstupte na Web Config a pak vyberte kartu **Správa zařízení > Exportovat a importovat hodnotu nastavení > Exportovat**.
2. Vyberte jedno z políček **Kontakty**.
Pokud například vyberete **Kontakty** pod kategorií **Sken/Kopírovat**, je stejné políčko vybráno také pod kategorií Fax.
3. Zadejte heslo, kterým zašifrujete exportovaný soubor.
Toto heslo budete potřebovat při importu daného souboru. Pokud soubor nechcete zašifrovat, ponechte toto pole prázdné.
4. Klikněte na možnost **Exportovat**.

Související informace

➔ [„Spuštění nástroje Web Config ve webovém prohlížeči“ na str. 322](#)

Export a hromadná registrace kontaktů s použitím nástroje

Pokud používáte aplikaci Epson Device Admin, můžete zálohovat kontakty a upravovat exportované soubory, a poté registrovat vše najednou.

To se hodí, když chcete zálohovat pouze kontakty, nebo když chcete vyměnit tiskárnu a v rámci výměny potřebujete přenést kontakty ze starého do nového zařízení.

Export kontaktů

Informace o kontaktech můžete ukládat do souboru.

Soubory můžete upravovat ve formátu SYLK nebo CSV pomocí tabulkové aplikace nebo textového editoru. Registraci můžete provést najednou po odstranění nebo přidání všech informací.

Informace, které obsahují položky zabezpečení, jako jsou například hesla a osobní údaje, můžete uložit v binárním formátu s heslem. Tento soubor nelze upravovat. Lze jej použít jako záložní soubor s informacemi včetně položek zabezpečení.

1. Spusťte aplikaci Epson Device Admin.
2. Vyberte možnost **Devices** v nabídce úloh na bočním panelu.
3. Ze seznamu vyberte zařízení, které chcete konfigurovat.
4. Klikněte na možnost **Device Configuration** na kartě **Home** v nabídce pásu karet.
Pokud bylo nastaveno heslo správce, zadejte heslo a klikněte na možnost **OK**.

5. Klikněte na položku **Common > Contacts**.
6. Vyberte formát exportu z nabídky **Export > Export items**.
 - All Items
Provedte export šifrovaného binárního souboru. Vyberte, zda chcete zahrnout položky zabezpečení, jako je například heslo či osobní údaje. Tento soubor nelze upravovat. Pokud vyberete tuto volbu, musíte nastavit heslo. Klikněte na možnost **Configuration** a nastavte heslo s použitím 8 až 63 znaků ve formátu ASCII. Toto heslo bude vyžadováno při importu binárního souboru.
 - Items except Security Information
Provedte export souborů ve formátu sylk nebo csv. Vyberte, zda chcete upravit informace exportovaného souboru.
7. Klikněte na možnost **Export**.
8. Určete, kam chcete soubor uložit, vyberte typ souboru a poté klikněte na možnost **Save**.
Zobrazí se zpráva o dokončení.
9. Klikněte na možnost **OK**.
Prověřte, zda je soubor uložen na určeném místě.

Import kontaktů

Informace o kontaktech můžete importovat ze souboru.

Můžete importovat soubory uložené ve formátu SYLK nebo csv, nebo zálohované binární soubory, které obsahují položky zabezpečení.

1. Spusťte aplikaci Epson Device Admin.
2. Vyberte možnost **Devices** v nabídce úloh na bočním panelu.
3. Ze seznamu vyberte zařízení, které chcete konfigurovat.
4. Klikněte na možnost **Device Configuration** na kartě **Home** v nabídce pásu karet.
Pokud bylo nastaveno heslo správce, zadejte heslo a klikněte na možnost **OK**.
5. Klikněte na položku **Common > Contacts**.
6. Klikněte na možnost **Browse** v části **Import**.
7. Vyberte soubor, který chcete importovat, a poté klikněte na tlačítko **Open**.
Pokud vyberete binární soubor, v části **Password** zadejte heslo, které jste nastavili při exportování souboru.
8. Klikněte na možnost **Import**.
Zobrazí se obrazovka potvrzení.
9. Klikněte na možnost **OK**.
Zobrazí se výsledek ověření.

- Edit the information read
Klikněte, pokud chcete upravit informace individuálně.
- Read more file
Klikněte, pokud chcete importovat více souborů.

10. Klikněte na **Import** a poté na možnost **OK** na obrazovce dokončení importu.
Vraťte se na obrazovku vlastností zařízení.
11. Klikněte na možnost **Transmit**.
12. Klikněte na **OK** na obrazovce s potvrzením.
Nastavení jsou odeslána do tiskárny.
13. Na obrazovce dokončení odeslání klikněte na možnost **OK**.
Informace o tiskárně jsou aktualizovány.
Otevřete kontakty z aplikace Web Config nebo z ovládacího panelu tiskárny a poté prověřte, zda byl kontakt aktualizován.

Spolupráce mezi serverem LDAP a uživateli

Pokud spolupracujete se serverem LDAP, můžete použít informaci o adrese, registrované na server LDAP, jako adresu příjemce e-mailu nebo faxu.

Konfigurace serveru LDAP

Chcete-li používat informace serveru LDAP, musíte jej zaregistrovat na tiskárně.

1. Otevřete aplikaci Web Config a vyberte kartu **Síť > Server LDAP > Základní**.
2. Do všech polí zadejte hodnotu.
3. Vyberte možnost **OK**.
Zobrazí se vybraná nastavení.

Související informace

➔ [„Spuštění nástroje Web Config ve webovém prohlížeči“ na str. 322](#)

Položky nastavení serveru LDAP

Položky	Nastavení a vysvětlení
Použít server LDAP	Vyberte možnost Použít nebo Nepoužívejte .
Adresa serveru LDAP	Zadejte adresu serveru LDAP. Zadejte 1 až 255 znaků ve formátu protokolu IPv4 nebo IPv6 nebo jména FQDN. V případě formátu FQDN zadejte alfanumerické znaky ve formátu ASCII (0x20 až 0x7E) nebo znak „-“, který však nezadávejte na začátek nebo konec adresy.

Položky	Nastavení a vysvětlení
Číslo portu serveru LDAP	Zadejte číslo portu serveru LDAP pomocí čísel 1 až 65535.
Zabezpečené připojení	Určete metodu ověřování, když tiskárna získává přístup k serveru LDAP.
Ověření certifikátu	Když tuto funkci povolíte, bude se ověřovat certifikát serveru LDAP. Doporučujeme tuto možnost nastavit na Povolit . Abyste ji mohli nastavit, je nutné do tiskárny importovat Certifikát CA .
Časový limit hledání (s)	Zvolte časový limit pro vyhledávání, který může být mezi hodnotou 5 až 300.
Způsob ověření	Vyberte jednu z následujících metod. Pokud vyberete metodu Ověření Kerberos a chcete zadat nastavení protokolu Kerberos, vyberte možnost Nastavení Kerberos . Abyste mohli provádět Ověření Kerberos, je nutné následující prostředí. <input type="checkbox"/> Tiskárna může komunikovat se serverem DNS. <input type="checkbox"/> Je synchronizovaný čas tiskárny, serveru KDC a serveru nutného pro ověřování (server LDAP, server SMTP, souborový server). <input type="checkbox"/> Když se serveru služby přiřadí IP adresa, FQDN serveru služby se zaregistruje do zóny zpětného vyhledávání serveru DNS.
Sféra Kerberos k použití	Pokud nastavíte položku Způsob ověření na hodnotu Ověření Kerberos , vyberte sféru Kerberos, kterou chcete použít.
DN správce / Uživatelské jméno	Zadejte uživatelské jméno serveru LDAP. Zadat můžete až 128 znaků ve formátu Unicode (UTF-8). Nepoužívejte řídicí znaky, například znaky 0x00 až 0x1F nebo 0x7F. Toto nastavení není použito, pokud je položka Způsob ověření nastavena na hodnotu Anonymní ověření . Pokud nechcete tuto hodnotu určit, ponechte pole prázdné.
Heslo	Zadejte heslo ověřování serveru LDAP. Zadat můžete až 128 znaků ve formátu Unicode (UTF-8). Nepoužívejte řídicí znaky, například znaky 0x00 až 0x1F nebo 0x7F. Toto nastavení není použito, pokud je položka Způsob ověření nastavena na hodnotu Anonymní ověření . Pokud nechcete tuto hodnotu určit, ponechte pole prázdné.

Nastavení protokolu Kerberos

Pokud nastavíte položku **Způsob ověření** v nabídce **Server LDAP > Základní** na hodnotu **Ověření Kerberos**, zadejte na kartě **Sít > Nastavení Kerberos** následující nastavení protokolu Kerberos. U protokolu Kerberos můžete registrovat až 10 nastavení.

Položky	Nastavení a vysvětlení
Sféra (doména)	Zadejte hodnotu sféry ověřování protokolu Kerberos. Hodnota může být vyjádřena až 255 znaky standardu ASCII (0x20 až 0x7E). Pokud nechcete tuto položku registrovat, ponechte pole prázdné.
Adresa KDC	Zadejte adresu serveru ověřování protokolu Kerberos. Do pole zadejte maximálně 255 znaků ve formátu protokolu IPv4 nebo IPv6 nebo jména FQDN. Pokud nechcete tuto položku registrovat, ponechte pole prázdné.
Číslo portu (Kerberos)	Zadejte číslo portu serveru Kerberos pomocí čísel 1 až 65535.

Konfigurace nastavení vyhledávání serveru LDAP

Pokud nastavíte vyhledávání, můžete používat e-mailovou adresu a faxové číslo registrované pro server LDAP.

1. Přejděte do nástroje Web Config a vyberte kartu **Sít > Server LDAP > Nastavení hledání**.
2. Do všech polí zadejte hodnotu.
3. Chcete-li zobrazit výsledek nastavení, klepněte na tlačítko **OK**.
Zobrazí se vybraná nastavení.

Související informace

➔ „Spuštění nástroje Web Config ve webovém prohlížeči“ na str. 322

Položky nastavení vyhledávání serveru LDAP

Položky	Nastavení a vysvětlení
Báze hledání (rozlišující název)	Pokud chcete vyhledat nějakou doménu, zadejte název domény serveru LDAP. Zadejte 0 až 128 znaků ve formátu Unicode (UTF-8). Pokud nechcete vyhledat libovolný atribut, ponechte toto pole prázdné. Příklad místního adresáře serveru: dc=server,dc=local
Počet hledaných položek	Zadejte počet položek vyhledávání. Zadat můžete 5 až 500 položek. Zadaný počet položek vyhledávání je uložen a dočasně zobrazen. I když počet položek vyhledávání přesáhne určený limit a zobrazí se chybové hlášení, vyhledávání bude možné dokončit.
Atribut uživatelského jména	Zadejte název atributu, který se zobrazí při vyhledávání uživatelských jmen. Zadejte 1 až 255 znaků ve formátu Unicode (UTF-8). Prvním znakem musí být některé z písmen a–z nebo A–Z. Příklad: cn, uid
Atribut zobrazení uživatelského jména	Zadejte název atributu, který se zobrazí jako uživatelské jméno. Zadejte 0 až 255 znaků ve formátu Unicode (UTF-8). Prvním znakem musí být některé z písmen a–z nebo A–Z. Příklad: cn, sn
Atribut faxového čísla	Zadejte název atributu, který se zobrazí při vyhledávání čísel faxů. Zadejte kombinaci 1 až 255 znaků. Zadat můžete písmena A–Z a a–z, číslice 0–9 a znak -. Prvním znakem musí být některé z písmen a–z nebo A–Z. Příklad: facsimileTelephoneNumber
Atribut e-mailové adresy	Zadejte název atributu, který se zobrazí při vyhledávání e-mailových adres. Zadejte kombinaci 1 až 255 znaků. Zadat můžete písmena A–Z a a–z, číslice 0–9 a znak -. Prvním znakem musí být některé z písmen a–z nebo A–Z. Příklad: mail
Libovolný atribut 1 - Libovolný atribut 4	Zadat můžete další libovolné atributy, které chcete vyhledat. Zadejte 0 až 255 znaků ve formátu Unicode (UTF-8). Prvním znakem musí být písmena a–z nebo A–Z. Pokud nechcete vyhledat libovolné atributy, ponechte toto pole prázdné. Příklad: o, ou

Kontrola připojení serveru LDAP

Provede test připojení k serveru LDAP pomocí parametrů nastavených v **Server LDAP > Nastavení hledání**.

1. Otevřete aplikaci Web Config a vyberte kartu **Síť > Server LDAP > Test připojení**.
2. Vyberte možnost **Spustit**.
Bude zahájena zkouška připojení. Po dokončení zkoušky bude zobrazena kontrolní zpráva.

Související informace

➔ „Spuštění nástroje Web Config ve webovém prohlížeči“ na str. 322

Reference zkoušky připojení serveru LDAP

Zprávy	Vysvětlení
Test připojení byl úspěšný.	Tato zpráva se zobrazí, když je připojení k serveru úspěšné.
Test připojení se nezdařil. Zkontrolujte nastavení.	Tato zpráva se zobrazí z následujících důvodů: <input type="checkbox"/> Nesprávná adresa nebo číslo portu serveru LDAP. <input type="checkbox"/> Vypršel časový limit. <input type="checkbox"/> Možnost Nepoužívejte zvolená v nabídce Použít server LDAP . <input type="checkbox"/> Pokud je možnost Ověření Kerberos zvolena pro nabídku Způsob ověření , jsou nastavení jako Sféra (doména) , Adresa KDC a Číslo portu (Kerberos) nesprávná.
Test připojení se nezdařil. Zjistěte Datum a čas ve vašem produktu nebo na server.	Tato zpráva se zobrazí, když se připojení nezdaří, protože se neshodují nastavení času pro tiskárnu a pro server LDAP.
Ověření se nezdařilo. Zkontrolujte nastavení.	Tato zpráva se zobrazí z následujících důvodů: <input type="checkbox"/> Nesprávné Uživatelské jméno a/nebo Heslo . <input type="checkbox"/> Pokud je možnost Ověření Kerberos zvolena pro nabídku Způsob ověření , nemusí dojít ke konfiguraci času/data.
Do dokončení zpracování nelze tiskárnu zpřístupnit.	Tato zpráva se zobrazí, když je tiskárna zaneprázdněná.

Příprava ke skenování

Skenování pomocí ovládacího panelu

Funkce skenování do síťové složky a skenování do pošty pomocí ovládacího panelu tiskárny a také přesun naskenovaných dokumentů do zprávy, složek apod. se provádí spuštěním úlohy z počítače.

Nastavení serverů a složek

Název	Nastavení	Místo	Požadavek
Skenování do síťové složky (SMB)	Vytvořte a nastavte sdílení složky pro uložení	Počítač s umístěním složky pro uložení	Účet uživatele s právy pro správu počítače, který vytváří složky pro uložení.
	Příjemce skenování do síťové složky (SMB)	Kontakty zařízení	Uživatelské jméno a heslo pro přihlášení do počítače se složkou pro uložení, a dále oprávnění k aktualizaci složky pro uložení.
Skenování do síťové složky (FTP)	Nastavení přihlášení na server FTP	Kontakty zařízení	Přihlašovací informace pro server FTP a oprávnění k aktualizaci složky pro uložení.
Skenování do e-mailu	Nastavení poštovního serveru	Zařízení	Informace o nastavení poštovního serveru
Skenování do cloudu	Registrace tiskárny do služby Epson Connect	Zařízení	Prostředí internetového připojení
	Registrace kontaktu do služby Epson Connect	Služba Epson Connect	Registrace uživatele a tiskárny do služby Epson Connect

Související informace

- ➔ „Nastavení sdílené síťové složky“ na str. 388
- ➔ „Konfigurace poštovního serveru“ na str. 385

Skenování z počítače

Nainstalujte software, zkontrolujte, zda je povolena služba skenování v síti, a skenujte z počítače přes síť.

Software k instalaci

- Epson ScanSmart
- Epson Scan 2 (tato aplikace je nezbytná pro používání funkce skeneru)

Potvrzení, zda je povoleno síťové skenování

Pokud skenujete z klientského počítače přes síť, můžete nastavit službu síťového skenování. Výchozí nastavení je povoleno.

1. Otevřete aplikaci Web Config a vyberte kartu **Sken/Kopírovat > Síťový sken**.
2. Ujistěte se, že je v aplikaci **EPSON Scan** vybrána možnost **Povolit skenování**. Výběrem dokončíte akci. Zavřete aplikaci Web Config.

Pokud není tato možnost vybrána, vyberte ji a přejděte k dalšímu kroku.

3. Klikněte na tlačítko **Další**.

4. Klikněte na tlačítko **OK**.

Připojení k síti je obnoveno, a poté jsou povolena nastavení.

Související informace

➔ „Spuštění nástroje Web Config ve webovém prohlížeči“ na str. 322

Zpřístupnění faxových funkcí

Před používáním funkcí faxu

Pro používání funkcí faxu nastavte následující položky.

- Připojte správně tiskárnu k telefonní lince, a pokud je to potřeba, také k telefonnímu zařízení.
- Dokončete průvodce **Průvodce nastavením faxu**, který je vyžadován pro provedení základních nastavení.

Podle potřeby proveďte následující nastavení.

- Nastavení výstupních cílových umístění, jako jsou síťová nastavení a nastavení poštovního serveru
- Registrace **Kontakty**
- Nastavení **Nastavení uživatele**, které určuje výchozí hodnoty pro položky nabídky **Fax**
- Nastavení **Nastavení hlášení** pro tisk zpráv při odesílání, přijímání nebo předávání faxů

Související informace

- ➔ „Připojení tiskárny k telefonní lince“ na str. 420
- ➔ „Příprava tiskárny na odesílání a příjem faxů“ na str. 424
- ➔ „Provádění nastavení pro funkce faxu na tiskárně podle používání“ na str. 425
- ➔ „Nastavení faxu“ na str. 334
- ➔ „Konfigurace poštovního serveru“ na str. 385
- ➔ „Nastavení sdílené síťové složky“ na str. 388
- ➔ „Zpřístupnění kontaktů“ na str. 408
- ➔ „Nastavení uživatele“ na str. 351
- ➔ „Nastavení hlášení“ na str. 344

Připojení tiskárny k telefonní lince

Kompatibilní telefonní linky

Můžete používat tiskárnu v telefonních systémech se standardními analogovými telefonními linkami (PSTN = Public Switched Telephone Network) a PBX (Private Branch Exchange).

Může se stát, že tiskárnu nebude možné použít v následujících telefonních linkách nebo systémech.

- Telefonní linka VoIP, například DSL nebo digitální služba s optickými vlákny
- Digitální telefonní linka (ISDN)
- Některé telefonní systémy PBX
- Adaptéry, například terminálové adaptéry, VoIP adaptéry, děliče nebo DSL routery, připojené mezi telefonní přípojkou ve zdi a tiskárnou

Připojení tiskárny k telefonní lince

Připojte tiskárnu k nástěnné telefonní přípojce pomocí telefonního kabelu RJ-11 (6P2C). Při připojování telefonu k tiskárně použijte druhý telefonní kabel RJ-11 (6P2C).

V závislosti na oblasti může být kabel již přiložený u tiskárny. Pokud tomu tak je, použijte tento kabel.

Může být nutné připojit telefonní kabel k adaptéru pro vaši zemi nebo region.

Poznámka:

Sejměte krytku z portu EXT. na tiskárně pouze v případě připojování telefonní linky k tiskárně. Neodstraňujte krytku, pokud nepřipojujete telefon.

V místech, kde jsou časté bouřky, doporučujeme použít ochranu proti přepětí.

Připojení standardní telefonní linky (PSTN) nebo PBX

Připojte telefonní kabel z telefonní přípojky ve zdi nebo z portu PBX do portu LINE vzadu na tiskárně.

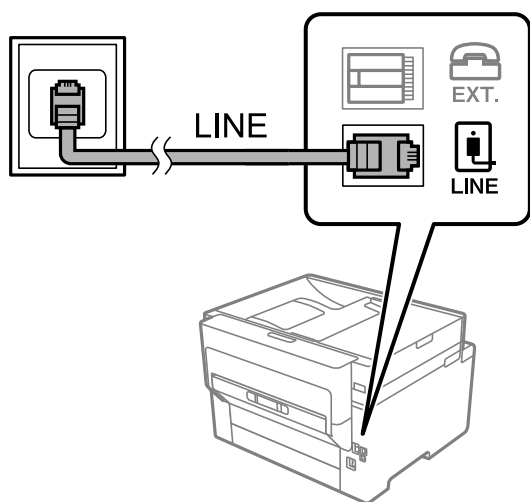

Připojení DSL nebo ISDN

Připojte telefonní kabel z DSL modemu nebo adaptéru ISDN terminálu do portu LINE vzadu na tiskárně. Viz dokumentace, která byla dodána s modemem nebo s adaptérem, kde najdete další podrobnosti.

Poznámka:

Jestliže váš DSL modem není vybaven vestavěným DSL filtrem, připojte samostatný DSL filtr.

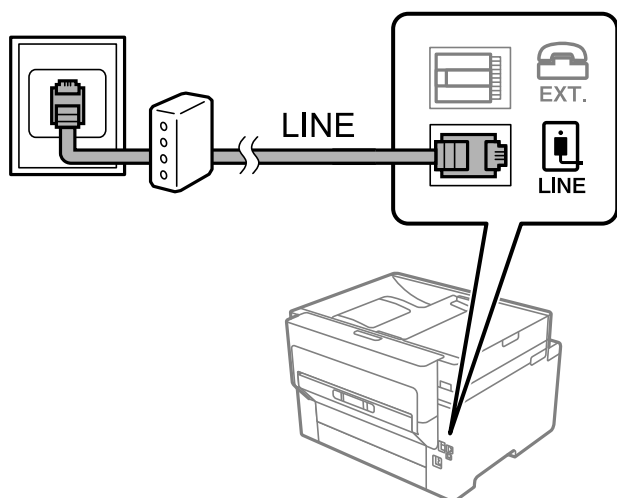

Připojení telefonního zařízení k tiskárně

Pokud používáte tiskárnu a telefon na jedné lince, připojte telefon k tiskárně.

Poznámka:

- ❑ Jestliže má vaše telefonní zařízení funkci faxu, před připojením tuto funkci faxu vypněte. Viz příručky, které byly dodány s telefonním zařízením, kde najdete podrobnosti. U některých modelů telefonního zařízení nelze funkci faxu zcela vypnout, a nelze tedy použít externí telefon.
- ❑ Pokud připojíte záznamník, musí být nastavení **Zvonění před odpovědí** tiskárny vyšší, než počet zazvonění nastavený v záznamníku pro příjem volání.

1. Sejměte krytku z portu EXT. vzadu na tiskárně.

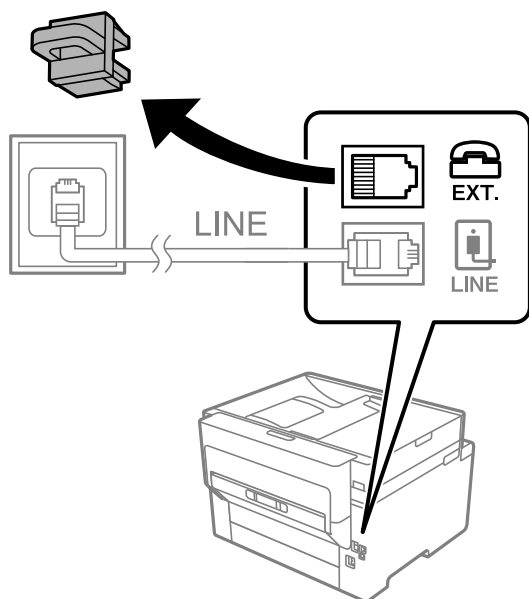

2. Propojte telefonní zařízení a port EXT. telefonním kabelem.

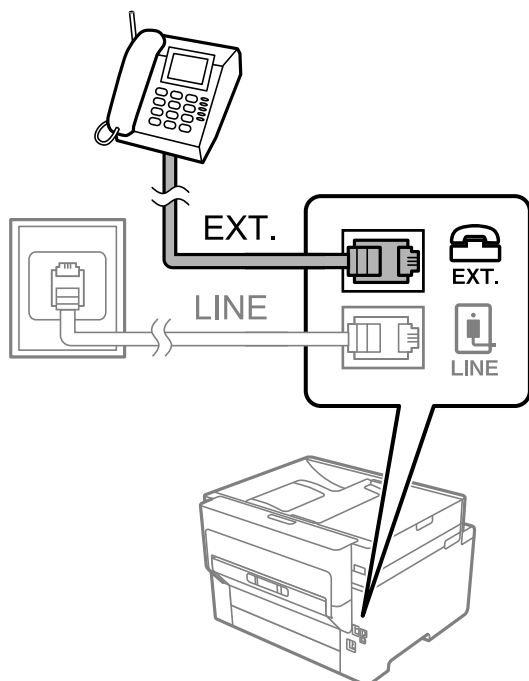

Poznámka:

Při sdílení jedné telefonní linky nezapomeňte připojit telefonní zařízení do portu EXT. v tiskárně. Jestliže rozdělíte linku pro připojení telefonního zařízení a tiskárny odděleně, telefon a tiskárna nebudou správně fungovat.

3. Vyberte položku **Fax** na domovské obrazovce.

4. Zvedněte sluchátko telefonního zařízení.

Pokud se zobrazí zpráva o zahájení nebo příjmu faxů jako na následující obrazovce, bylo navázáno připojení.

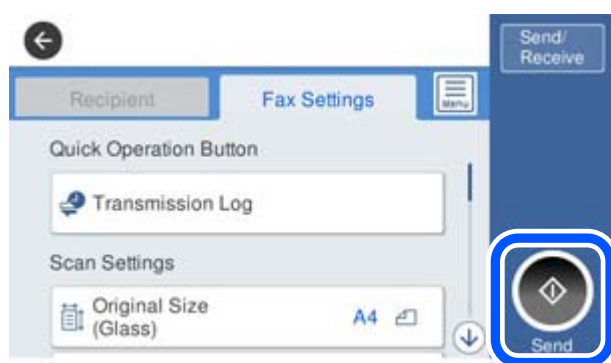

Související informace

- ➔ „Příprava tiskárny na odesílání a příjem faxů“ na str. 424
- ➔ „Provedení nastavení pro používání záznamníku“ na str. 426
- ➔ „Nastavení přijímání faxů pouze s použitím připojeného telefonu“ na str. 427
- ➔ „Režim příjmu:“ na str. 336

Příprava tiskárny na odesílání a příjem faxů

Průvodce nastavením faxu konfiguruje základní funkce faxu pro přípravu tiskárny na odesílání a příjem faxů.

Průvodce se zobrazí automaticky při prvním zapnutí tiskárny. Na ovládacím panelu tiskárny můžete také průvodce zobrazit ručně. Průvodce je nutné spustit znovu, pokud přeskočíte průvodce při prvním zapnutí tiskárny nebo při změně prostředí připojení.

- Níže uvedené položky můžete nastavit prostřednictvím průvodce.
 - Záhlaví (Vaše telefonní číslo a Záhlaví faxu)**
 - Režim příjmu (Auto nebo Ruční)**
 - Nastavení Distinctive Ring Detection (DRD)**
- Níže uvedené položky se nastaví automaticky podle prostředí připojení.
 - Režim vytáčení** (jako je **Tónové** nebo **Pulsní**)
- Ostatní položky **Základní nastavení** zůstávají nezměněné.

Související informace

➔ „Základní nastavení“ na str. 335

Příprava tiskárny na odesílání a příjem faxů pomocí průvodce Průvodce nastavením faxu

1. Vyberte možnost **Nast.** na domovské obrazovce na ovládacím panelu tiskárny a poté vyberte možnost **Obecná nastavení > Nastavení faxu > Průvodce nastavením faxu**.
2. Postupujte podle pokynů na obrazovce. Zadejte název odesílatele, například název společnosti, číslo faxu.

Poznámka:

Vaše jméno odesílatele a faxové číslo se zobrazí v záhlaví odchozích faxů.

3. Provedte nastavení rozpoznávání charakteristického vyzvánění (DRD).
 - Jestliže máte u své telefonní společnosti předplacenou službu charakteristického vyzvánění:
Přejděte na další obrazovku a vyberte vzor vyzvánění, který se použije pro příchozí faxy.
Když poklepete na jakoukoli položku kromě **Všechny**, **Režim příjmu** je nastavena na **Auto** a vy se přesunete k další obrazovce, kde si můžete zkontrolovat nastavení, která jste vytvořili.
 - Pokud jste si předplatili službu charakteristického vyzvánění od vaší telefonní společnosti, nebo pokud tuto možnost nemusíte nastavovat:
Přeskočte toto nastavení a přejděte na obrazovku, kde můžete zkontrolovat provedená nastavení.

Poznámka:

- Služby charakteristického vyzvánění, které nabízejí mnohé telefonní společnosti (název služby se liší podle dané společnosti), umožňují mít na jedné lince více telefonních čísel. Každé číslo má přiřazený jiný vzorec vyzvánění. Jedno číslo můžete používat pro hlasové hovory a jiné pro faxové přenosy. Vyberte vzorec vyzvánění přiřazený faxovým přenosům v části **DRD**.*
- V závislosti na regionu se zobrazí možnosti **Zap.** a **Vyp.** jako možnosti **DRD**. Pokud chcete používat funkci charakteristického vyzvánění, zvolte možnost **Zap.***

4. Provedte nastavení Režim příjmu.
 - Pokud k tiskárně nepotřebujete připojovat telefonní zařízení:
Vyberte možnost **Ne**.
Položka **Režim příjmu** se nastaví na hodnotu **Auto**.
 - Pokud potřebujete k tiskárně připojit telefonní zařízení:
Vyberte **Ano** a poté zvolte, zda chcete přijímat faxy automaticky.
5. Zkontrolujte nastavení, které jste provedli na zobrazené obrazovce, a potom postupujte k další obrazovce.

Chcete-li opravit nebo změnit nastavení, klepněte na ikonu .
6. Zkontrolujte připojení faxu výběrem funkce **Spustit kontrolu** a potom zvolte **Tisk** pro vytištění zprávy, která zobrazuje status připojení.

Poznámka:
 - Jsou-li nahlášeny nějaké chyby, podle pokynů ve zprávě je vyřešte.
 - Jestliže se objeví obrazovka **Vybrat typ linky**, vyberte typ linky.
 - Pokud připojujete tiskárnu k telefonnímu systému PBX nebo k adaptéru terminálu, vyberte možnost **PBX**.
 - Pokud připojujete tiskárnu ke standardní telefonní lince, vyberte možnost **PSTN** a poté vyberte možnost **Deaktivovat** na obrazovce **Potvrzení**. Nastavením na hodnotu **Deaktivovat** však může být při vytáčení vynechána první číslice faxového čísla a fax může být odeslán na špatné číslo.

Související informace

- ➔ „Připojení tiskárny k telefonní lince“ na str. 420
- ➔ „Provedení nastavení pro používání záznamníku“ na str. 426
- ➔ „Režim příjmu.“ na str. 336
- ➔ „Nastavení přijímání faxů pouze s použitím připojeného telefonu“ na str. 427
- ➔ „Základní nastavení“ na str. 335

Provádění nastavení pro funkce faxu na tiskárně podle používání

Funkce faxu tiskárny můžete nakonfigurovat individuálně pomocí ovládacího panelu tiskárny podle používání. Rovněž lze změnit nastavení vytvořené pomocí aplikace **Průvodce nastavením faxu**. Další podrobnosti naleznete v popisech v nabídce **Nastavení faxu**.

Poznámka:

- Pomocí aplikace *Web Config* můžete nakonfigurovat funkce faxu tiskárny.
- Při použití aplikace *Web Config* pro zobrazení nabídky **Nastavení faxu** se může v porovnání s ovládacím panelem tiskárny trochu lišit uživatelské rozhraní a umístění.

Související informace

- ➔ „Nastavení faxu“ na str. 334
- ➔ „Vytvoření nastavení pro telefonní systém PBX“ na str. 426
- ➔ „Provádění nastavení při připojování telefonního zařízení“ na str. 426
- ➔ „Příjem příchozích faxů“ na str. 133
- ➔ „Nastavení pro ukládání a předávání přijatých faxů“ na str. 427

- ➔ „Provádění nastavení k ukládání a předávání přijatých faxů se zvláštními podmínkami“ na str. 430
- ➔ „Nastavení blokování nežádoucích faxů“ na str. 435
- ➔ „Změna nastavení pro příjem a odesílání faxů na počítači“ na str. 435

Vytvoření nastavení pro telefonní systém PBX

Následující nastavení se týká případů, kdy je tiskárna nasazena v kancelářích, kde se používají extenze a jsou vyžadovány externí přístupové kódy, například 0 a 9, pro přístup na vnější linku.

1. Vyberte položku **Nast.** na domovské obrazovce.
2. Vyberte možnost **Obecná nastavení > Nastavení faxu > Základní nastavení.**
3. Vyberte možnost **Typ linky** a pak vyberte položku **PBX.**
4. Při posílání faxu na vnější faxové číslo pomocí symbolu # (hash) a nikoli pomocí externího přístupového kódu vyberte pole **Přístupový kód** a pak vyberte možnost **Použít.**

Symbol # zadaný místo běžného přístupového kódu je při vytáčení nahrazen uloženým přístupovým kódem. Pokud používáte symbol #, vyhnete se problémům s připojením na vnější linku.

Poznámka:

*Faxy nelze posílat příjemcům v seznamu **Kontakty**, kteří mají nastaveny externí přístupové kódy, například 0 nebo 9.*

*Pokud příjemci zaregistrovaní v seznamu **Kontakty** používají externí přístupové kódy, například 0 nebo 9, nastavte možnost **Přístupový kód** na hodnotu **Nepo užívat**. V opačném případě bude nutné změnit kód v seznamu **Kontakty** na symbol #.*

5. Klepněte do pole **Přístupový kód**, zadejte externí přístupový kód pro váš telefonní systém a poté klepněte na tlačítko OK.
6. Výběrem tlačítka **OK** použijte nastavení.
Přístupový kód se uloží do tiskárny.

Provádění nastavení při připojování telefonního zařízení

Provedení nastavení pro používání záznamníku

Aby bylo možné používat záznamník, je nutné vytvořit nastavení.

1. Na domovské obrazovce na ovládacím panelu tiskárny vyberte možnost **Nast..**
2. Vyberte možnost **Obecná nastavení > Nastavení faxu > Základní nastavení.**
3. Nastavte položku **Režim příjmu** na hodnotu **Auto.**
4. Nastavte **Zvonění před odpovědí** pro tiskárnu na větší počet, než je počet vyzvánění pro záznamník.
Pokud je možnost **Zvonění před odpovědí** nastavena na nižší hodnotu, než je počet vyzvánění pro záznamník, nemůže záznamník přijímat hlasová volání pro záznam hlasových zpráv. Viz příručky, které byly dodány se záznamníkem, kde je uvedeno nastavení.

Nastavení tiskárny **Zvonění před odpovědí** se nemusí zobrazit v závislosti na regionu.

Související informace

➔ „Základní nastavení“ na str. 335

Nastavení přijímání faxů pouze s použitím připojeného telefonu

Příchozí faxové zprávy můžete začít přijímat pouze zvednutím sluchátka a ovládním telefonu, aniž je nutné manipulovat s tiskárnou.

Funkce **Vzdálený příjem** je k dispozici u telefonů, které umožňují tónové vytáčení.

1. Zvolte možnost **Nast.** na domovské obrazovce na ovládacím panelu tiskárny.
2. Vyberte možnost **Obecná nastavení > Nastavení faxu > Základní nastavení > Vzdálený příjem**.
3. Klepněte na možnost **Vzdálený příjem** a nastavte ji na hodnotu **Zap.**
4. Vyberte **Počáteční kód**, zadejte kód o dvou číslicích (můžete zadávat 0 až 9, * a #) a pak klepněte na tlačítko **OK**.
5. Výběrem tlačítka **OK** použijte nastavení.

Související informace

➔ „Základní nastavení“ na str. 335

Nastavení pro ukládání a předávání přijatých faxů

Tiskárna je nastavena pro tisk přijatých faxů ve výchozím nastavení. Kromě tisku můžete nastavit tiskárnu k ukládání a/nebo předávání přijatých faxů bez podmínek.

Poznámka:

- Stejně jako při používání ovládacího panelu tiskárny můžete také provádět nastavení pomocí možnosti Web Config.*
- Přijaté faxy můžete také za stanovených podmínek ukládat a/nebo předávat.*
„Provádění nastavení k ukládání a předávání přijatých faxů se zvláštními podmínkami“ na str. 430

Související informace

➔ „Vytváření nastavení ukládání pro příjem faxů“ na str. 427

➔ „Vytváření nastavení předávání pro příjem faxů“ na str. 429

Vytváření nastavení ukládání pro příjem faxů

Můžete vytvořit nastavení ukládání přijatých faxů do schránky příchozích zpráv a na externí paměťové zařízení bez ohledu na odesílatele nebo čas. Ukládání faxu ve schránce příchozí pošty umožňuje potvrdit obsah přijatého faxu zobrazením faxu na LCD obrazovce tiskárny před tiskem faxu v tiskárně.

Pro nastavení ukládání přijatých faxů do počítače pomocí funkce PC-FAX si přečtěte „**Funkce: PC-FAX odesílání/přijímání (Windows/Mac OS)**“ na str. 122.

Poznámka:

Stejně jako při používání ovládacího panelu tiskárny můžete používat Web Config k nastavení ukládání k přijímání faxů. Vyberte kartu **Fax** > **Uložit nastavení/předat dál** > **Nepodmíněné uložení/ předání dál** a pak vytvořte nastavení cílového umístění ukládání v části **Výstup faxu**.

Zároveň můžete také tisknout a/nebo předávat přijaté faxy. Provedte nastavení na obrazovce **Výstup faxu** uvedené výše.

1. Na ovládacím panelu tiskárny vyberte možnost **Nast.** a pak vyberte položku **Obecná nastavení > Nastavení faxu**.
2. Vyberte možnost **Nastavení příjmu > Uložit nastavení/předat dál > Nepodmíněné uložení/ předání dál**. Pokud se zobrazí zpráva, zkontrolujte obsah a poté klepněte na tlačítko **OK**.
3. Vytvořte nastavení pro ukládání cílových umístění, schránky příchozích zpráv a/nebo externí paměťové zařízení.



Pro ukládání přijatých faxů do Doručená pošta:

- 1 Vyberte možnost **Uložit do přijaté pošty** pro nastavení na **Zap..**
- 2 Pokud se zobrazí zpráva, zkontrolujte obsah a poté vyberte **OK**.

Pro ukládání přijatých faxů do externího paměťového zařízení:

- 1 Zastrčte paměťové médium do portu USB externího rozhraní tiskárny.
- 2 Vyberte možnost **Uložit do pam. zařízení**.
- 3 Vyberte možnost **Ano**. Chcete-li dokumenty vytisknout automaticky při jejich ukládání do paměťového zařízení, vyberte místo toho možnost **Ano a tisk**.
- 4 Zkontrolujte zobrazenou zprávu a pak klepněte na možnost **Vytvořit**.

V paměťovém zařízení bude vytvořena složka pro ukládání přijatých dokumentů.

- 5 Zkontrolujte zprávu, klepněte na **Zavřít** nebo počkejte, dokud se zpráva nesmaže, a poté klepněte na **Zavřít**.
- 6 Pokud se zobrazí zpráva, zkontrolujte ji a poté klepněte na **OK**.



Důležité:

Před uložením do paměťového zařízení připojeného k tiskárně se přijaté dokumenty dočasně ukládají do paměti tiskárny. Vzhledem k tomu, že v případě zaplnění paměti nelze odesílat a přijímat faxy, ponechte paměťové zařízení připojené k tiskárně.

Poznámka:

Tiskárnu můžete nastavit k odesílání e-mailů osobám, které chcete upozornit na výsledky ukládání faxů při dokončení ukládání. Dle potřeby vyberte možnost **Oznámení e-mailem**, nastavte procesy a pak nastavte cílové umístění, do kterého chcete odesílat oznámení.

4. Vyberte možnost **Zavřít** k dokončení nastavení **Nepodmíněné uložení/ předání dál**.

Tímto je dokončeno nepodmíněné nastavení ukládání přijatých faxů. Možnost **Obecná nastavení** můžete nastavit dle potřeby. Podrobnosti najdete ve vysvětlení pro **Obecná nastavení** v nabídce **Uložit nastavení/předat dál**.

Poznámka:

Chcete-li uložit přijaté faxy s určitými podmínkami, přečtěte si informace uvedené na níže uvedeném odkazu.

Související informace

- ➔ „Provádění nastavení ukládání k přijetí faxů se stanovenými podmínkami“ na str. 431
- ➔ „Uložit nastavení/předat dál“ na str. 338
- ➔ „Zobrazení přijatých faxů na LCD obrazovce tiskárny“ na str. 137

Vytváření nastavení předávání pro příjem faxů

Můžete vytvořit nastavení předávání až na pět cílových umístění, e-mailových adres, sdílené složky a/nebo další faxový přístroj bez ohledu na odesilatele nebo čas. Pokud provedete nastavení pro předávání přijatých faxů, nejdřív přidejte cíl předávání do seznamu kontaktů. Chcete-li předávat na e-mailovou adresu, je třeba nejdřív rovněž provést nastavení poštovního serveru.

„Konfigurace poštovního serveru“ na str. 385

„Nastavení sdílené síťové složky“ na str. 388

„Zpřístupnění kontaktů“ na str. 408

Barevné dokumenty nelze předávat jinému faxovému přístroji. Budou zpracovány jako dokumenty, které nelze předat.

Poznámka:

Stejně jako při používání ovládacího panelu tiskárny můžete používat *Web Config* k nastavení předávání k přijímání faxů. Vyberte kartu **Fax** > **Uložit nastavení/předat dál** > **Nepodmíněné uložení/ předání dál** a pak vytvořte nastavení cílového umístění předávání v části **Výstup faxu**.

Zároveň můžete také tisknout a/nebo ukládat přijaté faxy. Proveďte nastavení na obrazovce **Výstup faxu** uvedené výše.

1. Na ovládacím panelu tiskárny vyberte možnost **Nast.** a pak vyberte položku **Obecná nastavení** > **Nastavení faxu**.
2. Vyberte možnost **Nastavení příjmu** > **Uložit nastavení/předat dál** > **Nepodmíněné uložení/ předání dál**. Pokud se zobrazí zpráva, zkontrolujte obsah a poté klepněte na tlačítko **OK**.

3. Proveďte nastavení až k pěti cílovým umístění předávání.



- 1 Vyberte možnost **Převíjení vpřed**.
- 2 Vyberte možnost **Ano**. Chcete-li vytisknout dokumenty automaticky při jejich předání, zvolte místo toho možnost **Ano a tisk**.
- 3 **Cíl** > **Přidat zadání** a pak vyberte umístění předávání ze seznamů kontaktů. Můžete zadat až pět cílů předávání.
- 4 Klepněte na **Zavřít** pro dokončení výběru cílů předávání a poté klepněte na **Zavřít**.
- 5 V **Možn selh před**, vyberte, zda mají být přijaté dokumenty v případě selhání předání vytištěny nebo uloženy ve Doručená pošta tiskárny.
- 6 Klepněte na možnost **OK**.



Důležité:

Když je Doručená pošta plná, přijímání faxů je deaktivováno. Po přečtení byste měli odstranit dokumenty z příchozí schránky. Počet dokumentů, které se nepodařilo předat, je zobrazen v části  na hlavní obrazovce, vedle ostatních nezpracovaných úloh.

Poznámka:

Tiskárnu můžete nastavit k odesílání e-mailů osobám, které chcete upozornit na výsledky předávání faxů po dokončení procesu předávání. Dle potřeby vyberte možnost **Oznámení e-mailem**, nastavte procesy a pak vyberte cílové umístění, do kterého chcete odesílat oznámení ze seznamu kontaktů.

4. Vyberte možnost **Zavřít** k dokončení nastavení **Nepodmíněné uložení/ předání dál**.

Poznámka:

- Tímto je dokončeno nepodmíněné nastavení předávání přijatých faxů. Možnost **Obecná nastavení** můžete nastavit dle potřeby. Podrobnosti najdete ve vysvětlení pro **Obecná nastavení** v nabídce **Uložit nastavení/předat dál**.
- Pokud jste jako cíl předávání vybrali sdílenou složku v síti nebo e-mailovou adresu, doporučujeme vyzkoušet, zda lze příjemci odeslat naskenovaný snímek v režimu skenování. Na hlavní obrazovce vyberte možnost **Sken** > **Email** nebo **Sken** > **Síťová složka/FTP**, vyberte destinaci a potom zahajte skenování.

Související informace

➔ „Uložit nastavení/předat dál“ na str. 338

Provádění nastavení k ukládání a předávání přijatých faxů se zvláštními podmínkami

Přijaté faxy můžete za stanovených podmínek ukládat a/nebo předávat.

Poznámka:

- Tiskárna je nastavena pro tisk přijatých faxů ve výchozím nastavení.
- Faxy také můžete přijímat a ukládat bez jakýchkoliv podmínek.
„Nastavení pro ukládání a předávání přijatých faxů“ na str. 427

Související informace

- ➔ „Provádění nastavení ukládání k přijetí faxů se stanovenými podmínkami“ na str. 431
- ➔ „Provádění nastavení předávání k přijetí faxů se stanovenými podmínkami“ na str. 433

Provádění nastavení ukládání k přijetí faxů se stanovenými podmínkami

Můžete vytvořit nastavení k ukládání přijatých faxů do schránky příchozích zpráv a na externí paměťové zařízení od stanoveného odesilatele nebo v určenou dobu. Ukládání faxu v důvěrné schránce nebo chránce příchozí pošty umožňuje potvrdit obsah přijatého faxu zobrazením faxu na LCD obrazovce tiskárny před tiskem faxu v tiskárně.

Než použijete funkci pro ukládání přijatých faxů v určený čas, ujistěte se, že nastavení **Datum/čas** a **Časový rozdíl** tiskárny, je správné. Přejděte do nabídky z **Nast.** > **Obecná nastavení** > **Základní nastavení** > **Nastavení datumu / času**.

Poznámka:

- Stejně jako při používání ovládacího panelu tiskárny můžete používat *Web Config* k nastavení ukládání k přijímání faxů. Vyberte kartu **Fax** > **Uložit nastavení/předat dál** > **Podmíněné uložení/ předání dál**, vyberte číslo důvěrné schránky a pak vyberte možnost **Upravit** a vytvořte nastavení cílového umístění ukládání.
- Zároveň můžete také tisknout a/nebo předávat přijaté faxy. Proveďte nastavení na obrazovce **Upravit** uvedené výše.

1. Na ovládacím panelu tiskárny vyberte možnost **Nast.** a pak vyberte položku **Obecná nastavení** > **Nastavení faxu**.
2. Vyberte možnost **Nastavení příjmu** > **Uložit nastavení/předat dál** > **Podmíněné uložení/ předání dál** a pak klepněte  na neregistrované pole pod položkou **Podmíněné uložení/ předání dál**.
3. Vyberte pole **jméno** a zadejte název, který chcete zaregistrovat.
4. Vyberte pole **Podmínka(y)** a proveďte nastavení podmínek.
 - Shoda čísla faxu odesilatele: Pokud číslo přijatého faxu odpovídá podmínkám určeným v tomto poli, tiskárna přijaté faxy uloží a předá.
Vyberte podmínku **Shoda čísla faxu odesilatele** a zadejte číslo faxu (max. 20 číslic) výběrem pole **Číslo faxu**.
 - PerShoDílAdr(SUB): Pokud podadresa (SUB) přesně odpovídá, tiskárna uloží a předá přijaté faxy.
Povolte nastavení PerShoDílAdr(SUB) a zadejte heslo výběrem pole **Dílčí adresa(SUB)**.
 - PerShodHes(SID): Pokud heslo (SID) přesně odpovídá, tiskárna uloží a předá přijaté faxy.
Povolte nastavení PerShodHes(SID) a zadejte heslo výběrem pole **Heslo(SID)**.
 - Čas příjmu: Tiskárna uloží a předá faxy přijaté v průběhu nastavené doby.
Povolte nastavení **Čas příjmu** a poté nastavte čas pod položkami **Počáteční čas** a **Koncový čas**.

5. Vyberte možnost **Uložit cíl/předat dál** a pak vytvořte nastavení pro cílové umístění, krabici a/nebo externí paměťové zařízení.

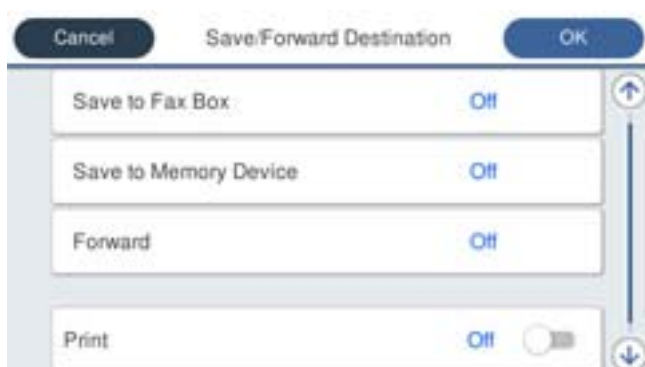

- Pro ukládání přijatých faxů do Doručená pošta nebo důvěrné schránky:
 - 1 Vyberte možnost **Uložit do fax schr.**
 - 2 Klepněte na možnost **Uložit do fax schr** a nastavte ji na hodnotu **Zap.**
 - 3 Vyberte schránku, do které se má dokument uložit.
- Pro ukládání přijatých faxů do externího paměťového zařízení:
 - 1 Zastrčte paměťové médium do portu USB externího rozhraní tiskárny.
 - 2 Vyberte možnost **Uložit do pam. zařízení**.
 - 3 Klepněte na možnost **Uložit do pam. zařízení** a nastavte ji na hodnotu **Zap.**
 - 4 Zkontrolujte zobrazenou zprávu a pak klepněte na možnost **Vytvořit**.

V paměťovém zařízení bude vytvořena složka pro ukládání přijatých dokumentů.



Důležité:

Před uložením do paměťového zařízení připojeného k tiskárně se přijaté dokumenty dočasně ukládají do paměti tiskárny. Vzhledem k tomu, že v případě zaplnění paměti nelze odesílat a přijímat faxy, ponechte paměťové zařízení připojené k tiskárně.

Poznámka:

*K tisku přijatých faxů zároveň klepněte na **Tisk** k nastavení možnosti na hodnotu **Zap.***

6. Vyberte možnost **Zavřít** k dokončení nastavení **Uložit cíl/předat dál**.

Poznámka:

*Tiskárnu můžete nastavit k odesílání e-mailů osobám, které chcete upozornit na výsledky ukládání faxů při dokončení ukládání. Dle potřeby vyberte možnost **Oznámení e-mailem**, nastavte procesy a pak vyberte cílové umístění, do kterého chcete odesílat oznámení ze seznamu kontaktů.*

7. Vyberte tlačítko **OK**, dokud se nevrátíte na obrazovku **Uložit nastavení/předat dál** k dokončení **Podmíněné uložení/ předání dál**.
8. Vyberte registrované pole, pro které jste provedli nastavení podmínky a pak vyberte **Povolit**.

Tímto je dokončeno podmíněné nastavení ukládání přijatých faxů. Možnost **Obecná nastavení** můžete nastavit dle potřeby. Podrobnosti najdete ve vysvětlení pro **Obecná nastavení** v nabídce **Uložit nastavení/předat dál**.

Související informace

- ➔ „Uložit nastavení/předat dál“ na str. 338
- ➔ „Zobrazení přijatých faxů na LCD obrazovce tiskárny“ na str. 137

Provádění nastavení předávání k přijetí faxů se stanovenými podmínkami

Nastavení předávání můžete vytvořit do cílového umístění, na e-mailovou adresu, sdílené složky nebo jiný fax od určeného odesilatele nebo v určený čas. Pokud provedete nastavení pro předávání přijatých faxů, nejdříve přidejte cíl předávání do seznamu kontaktů. Chcete-li předávat na e-mailovou adresu, je třeba nejdříve rovněž provést nastavení poštovního serveru.

„Konfigurace poštovního serveru“ na str. 385

„Nastavení sdílené síťové složky“ na str. 388

„Zpřístupnění kontaktů“ na str. 408

Než použijete funkci pro předávání přijatých faxů v určený čas, ujistěte se, že nastavení **Datum/čas** a **Časový rozdíl** tiskárny, je správné. Přejděte do nabídky z **Nast.** > **Obecná nastavení** > **Základní nastavení** > **Nastavení datumu / času**.

Barevné dokumenty nelze předávat jinému faxovému přístroji. Budou zpracovány jako dokumenty, které nelze předat.

Poznámka:

- Stejně jako při používání ovládacího panelu tiskárny můžete používat Web Config k nastavení předávání k přijímání faxů. Vyberte kartu **Fax** > **Uložit nastavení/předat dál** > **Podmíněné uložení/ předání dál**, vyberte číslo důvěrné schránky a pak vyberte možnost **Upravit** a vytvořte nastavení cílového umístění předávání.*
 - Zároveň můžete také tisknout a/nebo ukládat přijaté faxy. Proveďte nastavení na obrazovce **Upravit** uvedené výše.*
1. Na ovládacím panelu tiskárny vyberte možnost **Nast.** a pak vyberte položku **Obecná nastavení** > **Nastavení faxu**.
 2. Vyberte možnost **Nastavení příjmu** > **Uložit nastavení/předat dál** > **Podmíněné uložení/ předání dál** a pak klepněte ➔ na neregistrované pole pod položkou **Podmíněné uložení/ předání dál**.
 3. Vyberte pole **jméno** a zadejte název, který chcete zaregistrovat.
 4. Vyberte pole **Podmínka(y)** a proveďte nastavení podmínek.
 - Shoda čísla faxu odesilatele**: Pokud číslo přijatého faxu odpovídá podmínkám určeným v tomto poli, tiskárna přijaté faxy uloží a předá.
Vyberte podmínku **Shoda čísla faxu odesilatele** a zadejte číslo faxu (max. 20 číslic) výběrem pole **Číslo faxu**.
 - PerShoDílAdr(SUB)**: Pokud podadresa (SUB) přesně odpovídá, tiskárna uloží a předá přijaté faxy.
Povolte nastavení **PerShoDílAdr(SUB)** a zadejte heslo výběrem pole **Dílčí adresa(SUB)**.
 - PerShodHes(SID)**: Pokud heslo (SID) přesně odpovídá, tiskárna uloží a předá přijaté faxy.
Povolte nastavení **PerShodHes(SID)** a zadejte heslo výběrem pole **Heslo(SID)**.
 - Čas příjmu**: Tiskárna uloží a předá faxy přijaté v průběhu nastavené doby.
Povolte nastavení **Čas příjmu** a poté nastavte čas pod položkami **Počáteční čas** a **Koncový čas**.

5. Vyberte **Uložit cíl/předat dál** a pak proveďte nastavení do cílového umístění předávání.



- 1 Vyberte možnost **Převíjení vpřed**.
- 2 Vyberte možnost **Ano**. Chcete-li vytisknout dokumenty automaticky při jejich předání, zvolte místo toho možnost **Ano a tisk**.
- 3 Vyberte **Cíl > Přidat zadání** a poté vyberte cíle předávání ze seznamu kontaktů. Můžete určit cíl předávání.
- 4 Po ukončení výběru cílů předávání klepněte na **Zavřít**.
- 5 Zkontrolujte správnost vybraného cíle předávání a potom vyberte **Zavřít**.
- 6 V **Možn selh před**, vyberte, zda mají být přijaté dokumenty v případě selhání předání vytištěny nebo uloženy ve Doručená pošta tiskárny.



Důležité:

Když je Doručená pošta nebo důvěrná schránka plná, přijímání faxů je deaktivováno. Po přečtení byste měli odstranit dokumenty z příchozí schránky. Počet dokumentů, které se nepodařilo předat, je zobrazen v části  na hlavní obrazovce, vedle ostatních nezpracovaných úloh.

6. Vyberte možnost **Zavřít** k dokončení nastavení **Uložit cíl/předat dál**.

Poznámka:

Tiskárnu můžete nastavit k odesílání e-mailů osobám, které chcete upozornit na výsledky předávání faxů po dokončení procesu předávání. Dle potřeby vyberte možnost **Oznámení e-mailem**, nastavte procesy a pak vyberte cílové umístění, do kterého chcete odesílat oznámení ze seznamu kontaktů.

7. Vyberte tlačítko **OK**, dokud se nevrátíte na obrazovku **Uložit nastavení/předat dál** k dokončení **Podmíněné uložení/ předání dál**.

8. Vyberte registrované pole, pro které jste provedli nastavení podmínky a pak vyberte **Povolit**.

Tímto je dokončeno podmíněné nastavení ukládání přijatých faxů. Možnost **Obecná nastavení** můžete nastavit dle potřeby. Podrobnosti najdete ve vysvětlení pro **Obecná nastavení** v nabídce **Uložit nastavení/předat dál**.

Poznámka:

- Tímto je dokončeno podmíněné nastavení předávání přijatých faxů. Možnost **Obecná nastavení** můžete nastavit dle potřeby. Podrobnosti najdete ve vysvětlení pro **Obecná nastavení** v nabídce **Uložit nastavení/předat dál**.
- Pokud jste jako cíl předávání vybrali sdílenou složku v síti nebo e-mailovou adresu, doporučujeme vyzkoušet, zda lze příjemci odeslat naskenovaný snímek v režimu skenování. Na hlavní obrazovce vyberte možnost **Sken > Email** nebo **Sken > Síťová složka/FTP**, vyberte destinaci a potom zahajte skenování.

Související informace

- ➔ „Uložit nastavení/předat dál“ na str. 338
- ➔ „Spuštění nástroje Web Config ve webovém prohlížeči“ na str. 322

Nastavení blokování nežádoucích faxů

Nežádoucí faxy můžete blokovat.

1. Zvolte možnost **Nast.** na domovské obrazovce na ovládacím panelu tiskárny.
2. Vyberte možnost **Obecná nastavení > Nastavení faxu > Základní nastavení > Odmítnutí faxu.**
3. Nastavte podmínky blokování nežádoucích faxů.
Vyberte položku **Odmítnutí faxu** a poté povolte následující možnosti.
 - Seznam čísel odmítnutí: Odmítne faxy z čísel uvedených na seznamu odmítnutých čísel.
 - Záhloví faxu prázdné blokované: Odmítne faxy bez informací v záhlaví.
 - Neregistrované kontakty: Odmítne faxy od odesílatele, který není uložen v seznamu kontaktů.
4. Klepnutím na tlačítko  se vrátíte na obrazovku **Odmítnutí faxu.**
5. Pokud používáte seznam **Seznam čísel odmítnutí**, zvolte možnost **Upravit seznam čísel odmítnutí** a potom upravte seznam.

Změna nastavení pro příjem a odesílání faxů na počítači

Chcete-li odesílat a přijímat faxy na klientském počítači, musí být nástroj FAX Utility instalován na počítači připojeném sítí nebo kabelem USB.

Povolení odesílání faxů z počítače

Nastavení následujících možností pomocí nástroje Web Config.

1. Otevřete nástroj Web Config, klikněte na kartu **Fax** a pak klikněte na položku **Nastavení odesílání.**
2. Vyberte možnost **Použít pro Funkce PC na FAX.**
Hodnota výchozího nastavení funkce **Funkce PC na FAX** je **Použít**. Chcete-li zakázat odesílání faxů z počítače, vyberte možnost **Nepoužívejte.**
3. Klikněte na možnost **OK.**

Nastavení Uložit do počítače pro přijímání faxů

Použitím nástroje FAX Utility můžete přijímat faxy do svého počítače. Nainstalujte nástroj FAX Utility do klientského počítače a proveďte potřebná nastavení. Podrobnosti naleznete v části **Základní operace** v nápovědě k nástroji FAX Utility (zobrazeno v hlavním okně).

Položka nastavení níže na ovládacím panelu tiskárny je nastavena na **Ano** a přijaté faxy je možno ukládat do počítače.

Nast. > Obecná nastavení > Nastavení faxu > Nastavení příjmu > Uložit nastavení/předat dál > Nepodmíněné uložení/ předání dál > Uložit do počítače

Nastavení Uložit do počítače na Tisknout také na tiskárně pro příjem faxů

Můžete provést nastavení, díky kterému se přijaté faxy vytisknou na tiskárně a zároveň se uloží do počítače.

1. Na domovské obrazovce na ovládacím panelu tiskárny vyberte možnost **Nast..**
2. Vyberte možnost **Obecná nastavení > Nastavení faxu > Nastavení příjmu.**
3. Vyberte možnost **Uložit nastavení/předat dál > Nepodmíněné uložení/ předání dál > Uložit do počítače > Ano a tisk.**

Nastavení Uložit do počítače pro nepřijímání faxů

Nechcete-li ukládat přijaté faxy v počítači, změňte nastavení v tiskárně.

Poznámka:

Nastavení můžete také změnit pomocí nástroje FAX Utility. Pokud však existují faxy, které nebyly uloženy do počítače, nebude tato funkce fungovat.

1. Na domovské obrazovce na ovládacím panelu tiskárny vyberte možnost **Nast..**
2. Vyberte možnost **Obecná nastavení > Nastavení faxu > Nastavení příjmu.**
3. Vyberte možnost **Uložit nastavení/předat dál > Nepodmíněné uložení/ předání dál > Uložit do počítače > Ne.**

Související informace

➔ [„Spuštění nástroje Web Config ve webovém prohlížeči“ na str. 322](#)

Provádění nastavení základních operací pro tiskárnu

Nastavení Ovládacího panelu

Nastavení pro ovládací panel tiskárny. Nastavení můžete provést následujícím způsobem.

1. Vstupte na Web Config a vyberte kartu **Správa zařízení > Ovládací panel.**

2. Podle potřeby nastavte také následující položky.

Jazyk

Vyberte zobrazený jazyk na ovládacím panelu.

Provozní zámek

Pokud vyberete možnost **Zapnuto**, nebudete moci vybírat položky, které vyžadují oprávnění správce. Pro výběr těchto položek se musíte k tiskárně přihlásit jako správce. Pokud není nastaveno heslo správce, je zámek panelu vypnutý.

Časový limit operace

Pokud vyberete možnost **Zapnuto** a přihlásíte se jako uživatel s možností řízení přístupu nebo správce, budete automaticky odhlášeni a přesměrováni na úvodní obrazovku v případě, že po stanovenou dobu nebude provedena žádná akce.

Můžete nastavit 10 sekund až 240 minut po jedné sekundě.

Poznámka:

Můžete také nastavit ovládací panel tiskárny.

Jazyk: **Nast.** > **Obecná nastavení** > **Základní nastavení** > **Jazyk/Language**

Provozní zámek: **Nast.** > **Obecná nastavení** > **Správa systému** > **Nastavení zabezpeč.** > **Nastavení správce** > **Nastavení zámku**

Časový limit operace: **Nast.** > **Obecná nastavení** > **Základní nastavení** > **Časový limit operace** (Můžete nastavit na **Zapnuto** nebo **Vypnuto**.)

3. Klikněte na možnost **OK**.

Nastavení úsporného režimu vlivem nečinnosti

Můžete nastavit čas k přechodu do úsporného režimu nebo vypnutí napájení, pokud není ovládací panel tiskárny po jistou dobu ovládán. Nastavte čas v závislosti na prostředí využívání.

1. Vstupte na Web Config a vyberte kartu **Správa zařízení** > **Úspora energie**.

2. Podle potřeby nastavte také následující položky.

Časovač spánku

Zadejte čas, po kterém dojde k přepnutí do úsporného režimu pokud dochází k nečinnosti.

Poznámka:

Můžete také nastavit ovládací panel tiskárny.

Nast. > **Obecná nastavení** > **Základní nastavení** > **Časovač vyp.**

Časovač vypnutí nebo Vypnout při nečinnosti

Vyberte čas, kdy dojde k automatickému vypnutí tiskárny, když byla po určitou dobu neaktivní. Pokud používáte funkce faxu, vyberte možnost **Žádná** nebo **Vypnuto**.

Poznámka:

Můžete také nastavit ovládací panel tiskárny.

Nast. > **Obecná nastavení** > **Základní nastavení** > **Časovač vypnutí** nebo **Nastavení vypnutí**

Vypnout při odpojení

Když vyberete toto nastavení, tiskárna se automaticky vypne po 30 minutách, pokud jsou odpojeny všechny porty včetně portu LINE.

V některých oblastech nemusí být tato funkce dostupná.

Poznámka:

Můžete také nastavit ovládací panel tiskárny.

Nast. > **Obecná nastavení** > **Základní nastavení** > **Nastavení vypnutí** > **Vypnout při odpojení**

3. Klikněte na možnost **OK**.

Nastavení zvuku

Provedte nastavení zvuku při ovládání ovládacího panelu, tisku, faxování a podobně.

Poznámka:

Můžete také nastavit ovládací panel tiskárny.

Nast. > **Obecná nastavení** > **Základní nastavení** > **Zvuky**

1. Vstupte na Web Config a vyberte kartu **Správa zařízení** > **Zvuk**.
2. Podle potřeby nastavte také následující položky.
 - Normální režim
Nastavte zvuk, pokud je tiskárna nastavena do **Normální režim**.
 - Tichý režim
Nastavte zvuk, pokud je tiskárna nastavena do **Skrytý režim**.
Tato funkce je povolena, pokud je povolena jedna z následujících položek.
 - Ovládací panel tiskárny:
Nast. > **Obecná nastavení** > **Nastavení tiskárny** > **Tichý režim**
Nast. > **Obecná nastavení** > **Nastavení faxu** > **Nastavení příjmu** > **Nastavení tisku** > **Tichý režim**
 - Web Config:
Karta **Fax** > **Nastavení tisku** > **Skrytý režim**
3. Klikněte na možnost **OK**.

Synchronizace data a času pomocí časového serveru

Při synchronizaci s časovým serverem (server NTP) můžete synchronizovat čas tiskárny a počítače na síti. Časový server může být provozován v rámci organizace nebo být zveřejněn na Internetu.

Při používání certifikátu CA nebo ověření Kerberos lze předcházet potížím s časem pomocí synchronizace s časovým serverem.

1. Otevřete nástroj Web Config a vyberte kartu **Správa zařízení** > **Datum a čas** > **Časový server**.
2. Vyberte **Použít** pro **Použít časový server**.
3. Zadejte adresu časového serveru pro **Adresa časového serveru**.
Můžete použít formát IPv4, IPv6 nebo FQDN. Zadat můžete maximálně 252 znaků. Pokud nechcete tuto hodnotu určit, ponechte pole prázdné.
4. Zadejte **Interval aktualizace (min.)**.
Můžete nastavit v minutách až 10 080 minut.
5. Klikněte na možnost **OK**.

Poznámka:

*Stav připojení s časovým serverem můžete potvrdit v části **Stav časového serveru**.*

Nastavení výchozí hodnoty pro skenování, kopírování a odesílání faxů. (Výchozí nastavení uživatele)

Můžete nastavit výchozí hodnotu pro funkce.

Můžete nastavit následující funkce.

- Skenovat do síťové složky/FTP
- Skenovat do e-mailu
- Sken. do pam. zař.
- Skenovat do cloudu
- Kopírovat
- Fax

1. Otevřete nástroj Web Config a vyberte funkce, pro které chcete nastavit výchozí hodnotu pro kartu **Sken/Kopírovat > Vých. nast. uživatele**.

Vyberte kartu **Fax > Vých. nast. uživatele** a nastavte výchozí hodnotu faxu.

2. Nastavte každou položku.

3. Klikněte na možnost **OK**.

Pokud je kombinace hodnoty neplatná, bude automaticky upravena a následně bude nastavena platná hodnota.

Problémy při vytváření nastavení

Rady pro řešení problémů

- Kontrola přítomnosti chybových zpráv

Pokud došlo k chybě, nejdříve zkontrolujte, zda se na obrazovce ovládacího panelu nebo ovladače nezobrazily nějaké chybové zprávy. Pokud máte nastavené e-mailové upozornění v případě výskytu chyby, můžete takto rychle zjistit aktuální stav.

- Zpráva o připojení sítě

Proveďte diagnostiku sítě a stavu tiskárny, a poté výsledek vytiskněte.

Diagnostikovaná chyba může být na straně tiskárny.

- Kontrola stavu komunikace

Zkontrolujte stav komunikace na straně serverového počítače nebo klientského počítače například pomocí příkazů ping nebo ipconfig.

- Test připojení

Pro kontrolu připojení mezi tiskárnou a poštovním serverem proveďte test připojení ze strany tiskárny. Také proveďte kontrolu připojení z klientského počítače na server a zjistěte stav komunikace.

- Inicializace nastavení

Pokud nastavení ani komunikace nezobrazují žádné chyby, můžete problémy zkusit vyřešit vypnutím nebo inicializací síťových nastavení tiskárny, a jejich následným novým nastavením.

Přístup Web Config není možný

Tato IP adresa není přiřazena k tiskárně.

Platná IP adresa nemůže být přiřazena k tiskárně. Nakonfigurujte IP adresu pomocí ovládacího panelu tiskárny. Můžete potvrdit informace k aktuálnímu nastavení pomocí stavového listu sítě nebo pomocí ovládacího panelu tiskárny.

Webový prohlížeč nepodporuje Pevnost šifrování pro SSL/TLS.

SSL/TLS má Síla šifrování. Web Config můžete otevřít pomocí webového prohlížeče, který podporuje hromadná šifrování, jak je uvedeno níže. Zkontrolujte, zda používáte podporovaný prohlížeč.

- 80 bitů: AES256/AES128/3DES
- 112 bitů: AES256/AES128/3DES
- 128 bitů: AES256/AES128
- 192 bitů: AES256
- 256 bitů: AES256

Platnost Certifikát podepsaný CA vypršela.

Pokud došlo k problému s expiračním datem certifikátu, zobrazí se zpráva „Platnost certifikátu vypršela“; tato zpráva se objeví po připojení k Web Config s komunikací SSL/TLS (https). Pokud se zpráva zobrazí před datem vypršení platnosti, zkontrolujte, zda je datum tiskárny správně nakonfigurováno.

Neshoda mezi obecným názvem certifikátu a tiskárny.

Pokud se neshoduje běžný název certifikátu a tiskárny, zobrazí se po přístupu na webovou konfiguraci pomocí komunikace SSL/TLS (https) zpráva „Název zabezpečovacího certifikátu se neshoduje...“. K tomu dochází proto, že se neshodují následující IP adresy.

- IP adresa tiskárny zadaná k běžnému názvu pro vytvoření Certifikát podepsaný sebou samým nebo CSR
- IP adresa zadaná do webového prohlížeče během provozu Web Config

Pro Certifikát podepsaný sebou samým aktualizujte certifikát.

Pro Certifikát podepsaný CA použijte certifikát znovu pro tiskárnu.

Nastavení místní adresy na proxy serveru není nastaveno podle webového prohlížeče.

Pokud je tiskárna nastavena pro použití serveru proxy, nakonfigurujte webový prohlížeč tak, aby se nepřipojoval k místní adrese prostřednictvím serveru proxy.

- Windows:

Zvolte postup **Ovládací panel > Síť a internet > Možnosti internetu > Připojení > Nastavení LAN > Server Proxy**; poté nakonfigurujte systém tak, aby se nepoužíval server proxy pro LAN (místní adresy).

- Mac OS:

Vyberte **Předvolby systému > Síť > Pokročilé nastavení > Proxies** a poté registrujte místní adresu pro **Vynechání nastavení proxy pro tyto Hostitele a domény**.

Příklad:

192.168.1.*: Místní adresa 192.168.1.XXX, maska podsítě 255.255.255.0

192.168.*.*: Místní adresa 192.168.XXX.XXX, maska podsítě 255.255.0.0

Správa tiskárny

Úvod do funkcí zabezpečení produktu

Tato část představuje funkce zabezpečení zařízení Epson.

Název funkce	Typ funkce	Co nastavit	Čemu zabránit
Nastavení hesla správce	Uzamkne nastavení systému, například nastavení připojení pro síť nebo USB, podrobné nastavení pro příjem/vysílání nebo přenos faxů a výchozí nastavení uživatele.	Správce nastaví heslo zařízení. Nastavení nebo změny můžete provádět z nástroje Web Config nebo ovládacího panelu tiskárny.	Zabrání nepovolenému čtení a změn informací uložených na zařízení, například ID, hesla, nastavení sítě a kontaktů. Také omezí širokou řadu rizik zabezpečení, například únik informací síťového prostředí nebo zásad zabezpečení.
Nastavení řízení přístupu	Omezí funkce, které lze používat v zařízeních, například tisk, skenování, kopírování a fax pro každého uživatele. Pokud se přihlásíte pomocí předem registrovaného uživatelského účtu, budete mít povoleny některé funkce. Navíc po přihlášení do ovládacího panelu budete automaticky odhlášeni, pokud po jistou dobu neproběhne žádná činnost.	Zaregistrujte si libovolný uživatelský účet a pak vyberte funkci, kterou chcete povolit, například kopírování a skenování. Můžete zaregistrovat až 10 uživatelských účtů.	Riziko úniku a neoprávněného zobrazení údajů lze omezit minimalizací počtu funkcí v souladu s obchodním obsahem a rolí uživatele.
Nastavení externího zařízení	Ovládání rozhraní, například USB port, který se připojuje k zařízení.	Povoluje nebo zakazuje port USB ke připojení externích zařízení, například USB paměti a USB propojení s počítačem.	<input type="checkbox"/> Ovládání portu USB: omezí možnost přenosu dat prostřednictvím neoprávněného hledání důvěrných dokumentů. <input type="checkbox"/> USB propojení s počítačem: zabrání neoprávněnému používání zařízení zákazem tisku nebo skenování, aniž by procházelo sítí.

Související informace

- ➔ „Applikace ke konfiguraci operací tiskárny (Web Config)“ na str. 322
- ➔ „Konfigurace hesla správce“ na str. 442
- ➔ „Omezování dostupných funkcí“ na str. 451
- ➔ „Deaktivace externího rozhraní“ na str. 453

Nastavení správce

Konfigurace hesla správce

Když nastavíte heslo správce, můžete zabránit uživatelům ve změně nastavení správy systému. Můžete nastavit a změnit heslo správce pomocí nástroje Web Config, ovládacího panelu tiskárny nebo Epson Device Admin. Pokud používáte nástroj Epson Device Admin, projděte si průvodce Epson Device Admin nebo nápovědu.

Související informace

- ➔ „Aplikace ke konfiguraci operací tiskárny (Web Config)“ na str. 322
- ➔ „Software pro správu zařízení v síti (Epson Device Admin)“ na str. 324

Konfigurace hesla správce na ovládacím panelu

Heslo správce můžete nastavit na ovládacím panelu tiskárny.

1. Vyberte možnost **Nast.** na ovládacím panelu tiskárny.
2. Vyberte možnost **Obecná nastavení > Správa systému > Nastavení zabezpeč. > Nastavení správce.**
3. Vyberte možnost **Heslo správce > Registrovat.**
4. Zadejte nové heslo.
5. Zadejte znovu heslo.

Poznámka:

Po výběru možnosti **Změnit** nebo **Obnovit výchozí nastavení** na obrazovce **Heslo správce** můžete změnit nebo odstranit heslo správce a zadat heslo správce.

Konfigurace hesla správce z počítače

Heslo správce můžete nastavit pomocí nástroje Web Config.

1. Vstupte na Web Config a vyberte kartu **Zabezpečení produktu > Změnit heslo správce.**
2. Zadejte heslo do **Nové heslo** a **Potvrzení nového hesla.** V případě potřeby zadejte uživatelské jméno. Pokud chcete změnit heslo za nové, zadejte aktuální heslo.
3. Vyberte možnost **OK.**

Poznámka:

- Chcete-li nastavit nebo změnit uzamčené položky nabídky, klikněte na položku **Přihlášení správce** a pak zadejte heslo správce.
- Chcete-li odstranit heslo správce, klikněte na kartu **Zabezpečení produktu > Odstranit heslo správce** a pak zadejte heslo správce.

Související informace

➔ „Aplikace ke konfiguraci operací tiskárny (Web Config)“ na str. 322

Řízení ovládání z panelu

Pokud nastavíte heslo správce a povolíte funkci Nastavení zámku, můžete zamknout položky, které se týkají nastavení systému tiskárny, aby je nemohli uživatelé měnit.

Povolení funkce Nastavení zámku

Povolte funkci Nastavení zámku pro tiskárnu, na které je nastavené heslo.

Nejdříve specifikujte heslo správce.

Povolení Nastavení zámku z ovládacího panelu

1. Vyberte možnost **Nast.** na ovládacím panelu tiskárny.
2. Vyberte možnost **Obecná nastavení > Správa systému > Nastavení zabezpeč. > Nastavení správce.**
3. Vyberte možnost **Zap.** v části **Nastavení zámku.**

Zkontrolujte, zda se  zobrazí na domovské obrazovce.

Povolení Nastavení zámku z počítače

1. Otevřete možnost Web Config a klikněte na **Přihlášení správce.**
2. Zadejte uživatelské jméno a heslo a pak klikněte na **OK.**
3. Vyberte kartu **Správa zařízení > Ovládací panel.**
4. V části **Provozní zámek** vyberte možnost **Zapnuto.**
5. Klikněte na možnost **OK.**
6. Zkontrolujte, zda se  zobrazí na domovské obrazovce ovládacího panelu tiskárny.

Související informace

➔ „Aplikace ke konfiguraci operací tiskárny (Web Config)“ na str. 322

Nastavení zámku Položky pro nabídku Obecná nastavení

Toto je seznam položek Nastavení zámku v části **Nast. > Obecná nastavení** na ovládacím panelu.

Některé funkce lze individuálně povolit nebo zakázat.

Nabídka Obecná nastavení		Provozní zámek
Základní nastavení		-
	Jas LCD	-
	Zvuky	-
	Časovač vyp.	✓
	Probudit	-
	Časovač vypnutí nebo Nastavení vypnutí	✓
	Nastavení datumu / času	✓
	Země/oblast	✓
	Jazyk/Language	✓ ^{*1}
	Úvodní obrazovka	✓
	Úpravy domovské obrazovky	✓
	Tapeta	✓
	Časový limit operace	✓
	Klávesnice	-
	Výchozí obrazovka(Job/Status)	✓
	Možnost automatické detekce původní velikosti	-

Nabídka Obecná nastavení		Provozní zámek
Nastavení tiskárny		-

Nabídka Obecná nastavení		Provozní zámek
Nastavení zdroje papíru		-
Tiskový jazyk		✓
Univerz. nast. tisku		✓
Konfigurace tisku PDL		✓
Auto. odstr. chyb		✓
Rozhraní pam. zař.		✓
Silný papír		✓ ^{*1}
Tichý režim		✓ ^{*1}
Doba sušení inkoustu		-
Obousměrný		-
Automatický nástavec Output Tray		-
Přip. PC prostř. USB		✓
Nast. čas. limitu USB I/F		✓

Nabídka Obecná nastavení		Provozní zámek
Nastavení sítě		✓

Nabídka Obecná nastavení		Provozní zámek
	Nast. Wi-Fi	✓
	Instalace drátové LAN	✓
	Stav sítě	✓
	Stav kabelové sítě LAN/Wi-Fi	✓ ^{*2}
	Stav Wi-Fi Direct	✓ ^{*2}
	Stav poštovního serveru	✓ ^{*2}
	Tisk stavu	✓ ^{*2}
	Kontrola připojení	✓ ^{*3}
	Upřesnit	✓
	Název zařízení	✓
	TCP/IP	✓
	Server proxy	✓
	Poštovní server	✓
	Adresa IPv6	✓
	Sdílení sítě MS	✓
	Rychlost linky a duplexní provoz	✓
	Přesměrovat HTTP na HTTPS	✓
	Deaktivovat Filtrování IPsec/IP	✓
	Deaktivovat IEEE802.1X	✓

Nabídka Obecná nastavení		Provozní zámek
	Nastavení webové služby	✓
	Služby Epson Connect	✓

Nabídka Obecná nastavení		Provozní zámek
	Nastavení faxu	✓

Nabídka Obecná nastavení		Provozní zámek
	Tlačítko rychlé operace	✓
	Základní nastavení	✓
	Nastavení odesílání	✓
	Nastavení příjmu	✓
	Nastavení hlášení	✓
	Nastavení zabezpeč.	✓
	Kontr. fax. připojení	✓
	Průvodce nastavením faxu	✓

Nabídka Obecná nastavení		Provozní zámek
Nast. skenování		✓
	Potvrdit příjemce	✓
	Poštovní server	✓

Nabídka Obecná nastavení		Provozní zámek
Správa systému		✓

Nabídka Obecná nastavení		Provozní zámek
Správa Kontaktů		✓
	Registrovat/Odstranit	✓*1, *4
	Časté	✓*4
	Tisk kontaktů	✓
	Zobrazit možnosti	✓*4
	Možnosti vyhledávání	✓*4
Smaz. data vnitř. pam.		✓
Nastavení zabezpeč.		✓
	Omezení	✓
	Řízení přístupu	✓
	Nastavení správce	✓
	Heslo správce	✓
	Nastavení zámku	✓
	Šifrování hesla	✓
Průzkum mezi zákazníky		✓
Obnovit výchozí nastavení		✓
Aktualizovat firmware		✓

✓ = K uzamčení.

- = Není k uzamčení.

*1 : Zámek můžete aktivovat nebo zakázat z části **Obecná nastavení > Správa systému > Nastavení zabezpeč. > Omezení**.

*2 : I když položky na horní úrovni lze uzamknout pomocí zámku správce, můžete je stále otevřít ze stejné nabídky **Nast. > Stav tiskárny/tisk**.

*3 : I když položky na horní úrovni lze uzamknout pomocí zámku správce, můžete je stále otevřít z nabídky Domů >

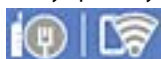

> **Popis > Když se nemůžete připojit k síti.**

*4 : I když položky na horní úrovni lze uzamknout pomocí zámku správce, můžete je stále otevřít ze stejné nabídky **Nast. > Správa Kontaktů**.

Související informace

➔ „Jiné položky nabídky Nastavení zámku“ na str. 448

➔ „Položky, které lze nastavit individuálně“ na str. 449

Jiné položky nabídky Nastavení zámku

Kromě nabídky Obecná nastavení bude pro níže uvedené položky povolena také nabídka Nastavení zámku.

- Předvolby
 - Přidat nový
 - Odstranit
 - Přejmenovat
 - Přidat nebo odebrat z domovské obrazovky
 - Změnit uživatelská nastavení
- Nast.** > **Nastavení uživatele.**

Související informace

- ➔ „Nastavení zámku Položky pro nabídku Obecná nastavení“ na str. 443
- ➔ „Položky, které lze nastavit individuálně“ na str. 449

Pracovní zobrazení a individuální nastavení funkce

U některých cílových položek Nastavení zámku můžete individuálně nastavit, zda jsou povoleny nebo zakázány. Můžete nastavit dostupnost jednotlivých uživatelů dle potřeby, například registrace nebo změna kontaktů, zobrazení historie úloh apod.

1. Vyberte možnost **Nast.** na ovládacím panelu tiskárny.
2. Vyberte možnost **Obecná nastavení > Správa systému > Nastavení zabezpeč. > Omezení.**
3. Vyberte položku pro funkci, jejíž nastavení chcete změnit a pak nastavte možnost na **Zap.** nebo **Vyp.**

Položky, které lze nastavit individuálně

Správce může povolit, aby se dále uvedené položky zobrazily a bylo možné individuálně změnit nastavení.

- Přístup k protokolu úloh: Job/Status > Protokol**
Ovládání zobrazení historie úloh monitoru stavu. Chcete-li povolit zobrazení historie úloh, vyberte možnost **Zap.**
- Přejít na registraci/ odstranit Kontakty: Nast. > Správa Kontaktů > Registrovat/Odstranit**
Ovládání ukládání a změny kontaktů. Chcete-li ukládat nebo měnit kontakty, vyberte možnost **Zap.**
- Poslední přístup k faxu: Fax > Příjemce > Poslední**
Ovládání zobrazení cílového umístění při odesílání a příjmu faxů. Chcete-li zobrazit cílové umístění, vyberte možnost **Zap.**
- Přístup k protokolu přenosu faxu: Fax > Menu > Protokol přenosu**
Ovládání zobrazení historie komunikace faxu. Chcete-li zobrazit historii komunikace, vyberte možnost **Zap.**
- Přístup k protokolu faxu: Fax > Menu > Protokol faxu**
Ovládání tisku sestavy faxu. Chcete-li povolit tisk, vyberte možnost **Zap.**
- Přístup k historii ukládání tisku Sken. do síť. sl./FTP: Sken > Síťová složka/FTP > Menu > Tisk historie ukládání**
Ovládání tisku uložené historie funkce skenování do síťové složky. Chcete-li povolit tisk, vyberte možnost **Zap.**

- Přístup k poslednímu Skenovat do e-mailu: **Sken > Email > Příjemce > Historie**
Ovládání zobrazení historie pro funkci skenování do e-mailu. Chcete-li zobrazit historii, vyberte možnost **Zap.**
- Přístup k zobrazení historie odeslání Skenovat do e-mailu: **Sken > Email > Menu > Zobrazit historii odesílání**
Ovládání zobrazení historie zaslání e-mailů pro funkci skenování do e-mailu. Chcete-li zobrazit historii zaslání e-mailů, vyberte možnost **Zap.**
- Přístup k tisku historie odeslání Skenovat do e-mailu: **Sken > Email > Menu > Tisk historie odesílání**
Ovládání tisku historie zaslání e-mailů pro funkci skenování do e-mailu. Chcete-li povolit tisk, vyberte možnost **Zap.**
- Přístup k jazyku: **Nast. > Jazyk/Language**
Ovládání změny jazyka zobrazeného na ovládacím panelu. Vyberte možnost **Zap.** a změňte jazyk.
- Přístup k nastavení Silný papír: **Nast. > Obecná nastavení > Nastavení tiskárny > Silný papír**
Ovládání změny nastavení funkce Silný papír. Vyberte možnost **Zap.** a změňte nastavení.
- Přístup k Tichý režim: **Nast. > Obecná nastavení > Nastavení tiskárny > Tichý režim**
Ovládání změny nastavení funkce Tichý režim. Vyberte možnost **Zap.** a změňte nastavení.
- Ochrana osobních údajů:
Ovládání zobrazení informací o cílovém umístění při ukládání rychlé volby. Chcete-li zobrazit cílové umístění jako (***), vyberte možnost **Zap.**



Související informace

- ➔ „Nastavení zámku Položky pro nabídku Obecná nastavení“ na str. 443
- ➔ „Jiné položky nabídky Nastavení zámku“ na str. 448

Přihlášení k tiskárně ve funkci správce

Pokud je u tiskárny nastaveno heslo správce a uživatel chce získat přístup k zamknutým položkám nabídky, je nutné se přihlásit jako správce.

Přihlašování do tiskárny pomocí ovládacího panelu

1. Klepněte na možnost .
2. Klepněte na možnost **Správce**.
3. Zadejte heslo správce a pak klepněte na tlačítko **OK**.
Při ověřování se zobrazí , pak můžete ovládat uzamčené položky nabídky.
Klepnutím na  se odhlásíte.

Poznámka:

Když vyberete **Zap.** na kartě **Nast. > Obecná nastavení > Základní nastavení > Časový limit operace**, automaticky se po jisté době odhlásíte, pokud nedojde k žádné činnosti na ovládacím panelu.

Přihlášení do tiskárny z počítače

Po přihlášení do aplikace Web Config jako správce můžete ovládat položky, které jsou nastaveny v části Nastavení zámku.

1. Zadejte IP adresu tiskárny do prohlížeče a spusťte nástroj Web Config.
2. Klikněte na možnost **Přihlášení správce**.
3. Zadejte uživatelské jméno a heslo správce do polí **Uživatelské jméno** a **Aktuální heslo**.
4. Klikněte na možnost **OK**.

Uzamčené položky a **Odhlášení správce** se zobrazí při ověřování.

Kliknutím na **Odhlášení správce** se odhlaste.

Poznámka:

*Když vyberete **Zapnuto** na kartě **Správa zařízení** > **Ovládací panel** > **Časový limit operace** automaticky se odhlásíte po určené době, pokud neprobíhá na řídicím panelu žádná činnost.*

Související informace

➔ [„Aplikace ke konfiguraci operací tiskárny \(Web Config\)“ na str. 322](#)

Omezování dostupných funkcí

Můžete registrovat uživatelské účty na tiskárně, propojovat je s funkcemi a řídit funkce, které mohou uživatelé používat.

Pokud povolíte řízení přístupu, uživatelé mohou používat funkce jako například kopírování, faxování atd. pomocí zadání hesla na ovládacím panelu tiskárny a přihlášení do tiskárny.

Nedostupné funkce budou zobrazeny v šedé barvě a nebude možné je vybírat.

Po registraci ověřovacích informací v ovladači tiskárny nebo skeneru můžete tisknout nebo skenovat z počítače. Podrobné informace o nastavení ovladače získáte v nápovědě nebo příručce k ovladači.

Vytvoření uživatelského účtu

Vytvořte uživatelský účet pro řízení přístupu.

1. Otevřete aplikaci Web Config a vyberte kartu **Zabezpečení produktu** > **Nastavení ovládání přístupu** > **Nastavení uživatele**.
2. Klikněte na možnost **Přidat** pro číslo, které chcete zaregistrovat.



Důležité:

Pokud používáte tiskárnu s ověřovacím systémem Epson nebo jiných společností, registrujte jméno uživatele nastavení omezení v čísle 2 až 10.

Aplikační software, jako je ověřovací systém, používá číslo jedna, takže jméno uživatele není na ovládacím panelu tiskárny zobrazeno.

3. Nastavte jednotlivé položky.

Uživatelské jméno:

Zadejte jméno zobrazené na seznamu uživatelských jmen, obsahující 1 až 14 znaků, za použití alfanumerických znaků.

Heslo:

Zadejte heslo obsahující 0 až 20 znaků ve formátu ASCII (0x20 až 0x7E). Při inicializaci hesla ponechte pole prázdné.

Zaškrtnutím políčka povolte nebo zakažte jednotlivé funkce.

Vyberte funkci, u níž povolujete používání.

4. Klikněte na možnost **Použít**.

Po nějaké době se vraťte se na seznam uživatelských nastavení.

Proveďte, zda je uživatelské jméno, které jste registrovali v části **Uživatelské jméno**, zobrazeno a změněno **Přidat** na **Upravit**.

Související informace

➔ [„Aplikace ke konfiguraci operací tiskárny \(Web Config\)“ na str. 322](#)

Úprava uživatelského účtu

Úprava účtu registrovaného pro řízení přístupu.

1. Otevřete aplikaci Web Config a vyberte kartu **Zabezpečení produktu > Nastavení ovládání přístupu > Nastavení uživatele**.
2. Klepnutím tlačítka **Upravit** vyberte číslo, které chcete upravit.
3. Změňte každou položku.
4. Klikněte na možnost **Použít**.
Po nějaké době se vraťte se na seznam uživatelských nastavení.

Související informace

➔ [„Aplikace ke konfiguraci operací tiskárny \(Web Config\)“ na str. 322](#)

Odstranění uživatelského účtu

Odstranění účtu registrovaného pro řízení přístupu.

1. Otevřete aplikaci Web Config a vyberte kartu **Zabezpečení produktu > Nastavení ovládání přístupu > Nastavení uživatele**.
2. Klikněte na možnost **Upravit** pro číslo, které chcete odstranit.

3. Klikněte na možnost **Odstranit**.



Důležité:

Pokud kliknete na položku **Odstranit**, uživatelský účet bude odstraněn bez zobrazení potvrzovací zprávy. Při odstraňování účtů proto buďte opatrní.

Po nějaké době se vraťte se na seznam uživatelských nastavení.

Související informace

➔ [„Aplikace ke konfiguraci operací tiskárny \(Web Config\)“ na str. 322](#)

Povolení řízení přístupu

Pokud povolíte řízení přístupu, používat tiskárnu bude moci pouze registrovaný uživatel.

1. Otevřete aplikaci Web Config a vyberte kartu **Zabezpečení produktu > Nastavení ovládání přístupu > Základní**.

2. Vyberte možnost **Povolí řízení přístupu**.

Pokud vyberete možnost **Umožňuje tisknout a skenovat bez ověřovacích údajů**, budete moci tisknout nebo skenovat z ovladačů, které nejsou nastavené s ověřovacími informacemi. Toto nastavte, pokud chcete řídit operace z ovládacího panelu tiskárny a pokud chcete povolit tisk a skenování z počítačů.

3. Klikněte na možnost **OK**.

Po stanovené době se zobrazí zpráva o dokončení.

Proveďte, zda jsou ikony, jako například kopírování a skenování, v šedé barvě.

Související informace

➔ [„Aplikace ke konfiguraci operací tiskárny \(Web Config\)“ na str. 322](#)

Deaktivace externího rozhraní

Rozhraní používané k připojení zařízení k tiskárně můžete deaktivovat. Nastavením omezení můžete omezit tisk a skenování, které neprobíhá přes síť.

Poznámka:

Omezení lze nastavit také na ovládacím panelu tiskárny.

Pam. zař.: **Nast.** > **Obecná nastavení** > **Nastavení tiskárny** > **Rozhraní pam. zař.** > **Paměťové Zařízení**

Přip. PC prostř. USB: **Nast.** > **Obecná nastavení** > **Nastavení tiskárny** > **Přip. PC prostř. USB**

1. Přejděte do nástroje Web Config a vyberte kartu **Zabezpečení produktu > Externí rozhraní**.

2. U funkcí, které chcete nastavit, vyberte možnost **Zakázat**.

Pokud chcete zrušit možnost ovládání, vyberte možnost **Povolit**.

Pam. zař.

Můžete zakázat ukládání dat na externí paměťové zařízení přes USB port pro připojení externího zařízení.

Přip. PC prostř. USB

Můžete omezit používání USB připojení z počítače. Pokud chcete použití omezit, vyberte možnost **Zakázat**.

3. Klikněte na možnost **OK**.

4. Můžete zkontrolovat, že deaktivovaný port nelze použít.

Pam. zař.

Připojte úložné zařízení, například paměťové zařízení USB, k USB portu externího rozhraní a ověřte, že nereaguje.

Přip. PC prostř. USB

Pokud byl ovladač nainstalován na počítači

Připojte tiskárnu k počítači pomocí USB kabelu a ověřte, že tiskárna netiskne a neskenuje.

Pokud ovladač nebyl nainstalován na počítači

Windows:

Otevřete správce zařízení a nechte ho otevřený. Připojte tiskárnu k počítači pomocí USB kabelu a ověřte, že obsah zobrazený ve správci zařízení zůstal stejný.

Mac OS:

Připojte tiskárnu k počítači pomocí USB kabelu a ověřte, že tiskárna není uvedena, když ji chcete přidat pomocí nabídky **Tiskárny a skenery**.

Související informace

➔ [„Aplikace ke konfiguraci operací tiskárny \(Web Config\)“ na str. 322](#)

Sledování vzdálené tiskárny

Kontrola informací pro vzdálenou tiskárnu

V části **Stav** můžete pomocí nástroje Web Config zjistit následující informace o provozní tiskárně.

Stav produktu

Zkontrolujte stav, cloudové služby, číslo produktu, MAC adresu apod.

Stav sítě

Zkontrolujte informace o stavu připojení k síti, IP adresu, DNS server apod.

Stav používání

Zkontrolujte výtisky v první den, vytištěné stránky, počty výtisků pro každý jazyk, počty skenování apod.

Stav hardwaru

Zkontrolujte stav jednotlivých funkcí tiskárny.

Historie úloh

Zkontrolujte protokol úloh pro tisk úloh, úlohy přenosu údajů a podobně.

Související informace

➔ „Aplikace ke konfiguraci operací tiskárny (Web Config)“ na str. 322

Přijímání e-mailových oznámení když dojde k událostem

O e-mailových upozorněních

Jedná se o funkci upozornění, která v případě události, jako je například zastavení tisku či chyba tiskárny, odešle e-mail na určenou adresu.

Můžete zaregistrovat až pět příjemců a u každého z nich můžete upravit nastavení upozornění.

Abyste mohli tuto funkci používat, je nutné před nastavením upozornění provést nastavení poštovního serveru.

Související informace

➔ „Konfigurace poštovního serveru“ na str. 385

Konfigurace e-mailového oznámení

Nakonfigurujte e-mailové oznámení pomocí nástroje Web Config.

1. Vstupte na Web Config a vyberte kartu **Správa zařízení > Oznámení e-mailem**.
2. Nastavte e-mailové oznámení subjektu.
Vybere obsah zobrazený na subjektu ze dvou rozevíracích nabídek.
 - Vybraný obsah se zobrazí vedle položky **Předmět**.
 - Stejný obsah nelze nastavit nalevo nebo napravo.
 - Pokud počet znaků v části **Location** překročí 32 bajtů, znaky překračující 32 bajtů jsou vynechány.
3. Zadejte e-mailovou adresu k odeslání e-mailu s oznámením.
Použijte znaky A–Z a–z 0–9 ! # \$ % & ' * + - . / = ? ^ _ { | } ~ @ a zadejte od 1 do 255 znaků.
4. Vyberte jazyk e-mailových oznámení.
5. Zaškrtněte políčko u události, pro kterou chcete přijímat oznámení.
Počet **Nastavení oznámení** je spojen s číslem cílového umístění **Nastavení e-mailové adresy**.
Příklad:
Pokud chcete vytvořit oznámení odeslané na e-mailovou adresu nastavenou pro číslo 1 v části **Nastavení e-mailové adresy** když v tiskárně došel papír, vyberte sloupec se zaškrťovacím políčkem **1** v řadě **Došel papír**.
6. Klikněte na možnost **OK**.
Potvrďte, zda bude e-mailové oznámení odesláno způsobem události.
Příklad: proveďte tisk zadáním Zdroj papíru, kde není nastaven papír.

Související informace

- ➔ „Aplikace ke konfiguraci operací tiskárny (Web Config)“ na str. 322
- ➔ „Konfigurace poštovního serveru“ na str. 385

Položky pro oznámení e-mailem

Položky	Nastavení a vysvětlení
(-)	Poznámka v případě nedostatku inkoustu.
Dochází inkoust	Poznámka v případě blížícího se nedostatku inkoustu.
Údržbová sada: konec životnosti	Poznámka, když je krabice údržby plná.
Údržbová sada: blíží se konec životnosti	Poznámka, když je krabice údržby téměř plná.
Bylo změněno heslo správce	Poznámka, když dojde ke změně hesla správce.
Došel papír	Poznámka, když došlo k chybě vysunutí papíru v určeném zdroji papíru.
Tisk zastaven*	Poznámka, když nastane chyba jako uvíznutí papíru, nesprávné usazení kazety na papír nebo neshoda velikosti či typu papíru.
Chyba tiskárny	Poznámka, když dojde k chybě tiskárny.
Chyba skeneru	Poznámka, když dojde k chybě skeneru.
Chyba faxu	Poznámka, když dojde k chybě faxu.
Funkce Wi-Fi	Poznámka, když došlo k chybě rozhraní bezdrátové sítě LAN.
Funkce Zabudovaná SD karta	Poznámka, když došlo k chybě vestavěné karty SD.
Funkce Karta PDL	Poznámka, když došlo k chybě substrátu PDL.

Související informace

- ➔ „Konfigurace e-mailového oznámení“ na str. 455

Záloha nastavení

Můžete exportovat hodnotu nastavení z aplikace Web Config do souboru. Můžete ji použít pro zálohu kontaktů, nastavení hodnot, výměnu tiskárny apod.

Exportovaný soubor nelze upravovat, protože je exportován jako binární soubor.

Exportování nastavení

Můžete exportovat nastavení tiskárny.

1. Otevřete aplikaci Web Config a poté vyberte kartu **Správa zařízení > Exportovat a importovat hodnotu nastavení > Exportovat**.

2. Vyberte nastavení, které chcete exportovat.

Vyberte nastavení, které chcete exportovat. Vyberete-li nadřazenou kategorii, je možné rovněž vybírat podkategorie. Nelze ovšem vybírat podkategorie, které způsobují chyby duplikováním v rámci stejné sítě (například adresy IP atd.).

3. Zadejte heslo, kterým zašifrujete exportovaný soubor.

Toto heslo budete potřebovat při importu daného souboru. Pokud soubor nechcete zašifrovat, ponechte toto pole prázdné.

4. Klikněte na možnost **Exportovat**.



Důležité:

*Chcete-li exportovat nastavení sítě tiskárny, například název zařízení a adresu IPv6, vyberte možnost **Povolte pro výběr individuálních nastavení zařízení** a vyberte další položky. Pro náhradní tiskárnu použijte pouze vybrané hodnoty.*

Související informace

➔ „[Aplikace ke konfiguraci operací tiskárny \(Web Config\)](#)“ na str. 322

Importování nastavení

Soubor exportovaný pomocí nástroje Web Config můžete importovat do tiskárny.



Důležité:

Při importu hodnot, které zahrnují individuální informace jako název tiskárny nebo IP adresu se ujistěte, že stejná IP adresa neexistuje na stejné síti.

1. Vstupte na Web Config a pak vyberte kartu **Správa zařízení > Exportovat a importovat hodnotu nastavení > Importovat**.
2. Vyberte exportovaný soubor a poté zadejte heslo použité při zašifrování souboru.
3. Klikněte na možnost **Další**.
4. Vyberte nastavení, které chcete importovat, a klikněte na možnost **Další**.
5. Klikněte na možnost **OK**.

Nastavení se vztahují na tiskárnu.

Související informace

➔ „[Aplikace ke konfiguraci operací tiskárny \(Web Config\)](#)“ na str. 322

Rozšířené nastavení zabezpečení

Tato část vysvětluje rozšířené funkce security zabezpečení.

Nastavení zabezpečení a prevence nebezpečí

Když je tiskárna připojena k síti, můžete ji otevřít ze vzdáleného umístění. Navíc tiskárnu může sdílet mnoho osob, což je užitečné při zlepšování provozní účinnosti a komfortu. Rizika jako ilegální přístup, ilegální používání a manipulace s daty jsou na vzestupu. Pokud používáte tiskárnu v prostředí, kde máte přístup k internetu, jsou rizika ještě větší.

U tiskáren, které nemají ochranu přístupu z vnějšího prostředí, bude možné načítat protokoly tiskových úloh, které jsou uloženy v tiskárně z internetu.

Chcete-li se riziku vyhnout, tiskárny Epson mají řadu technologií zabezpečení.

Nastavte tiskárnu dle potřeby v souladu podmínkami životního prostředí, které byly vytvořeny prostřednictvím údajů o prostředí zákazníky.

Název	Typ funkce	Co nastavit	Čemu zabránit
Ovládání protokolu	Ovládá protokoly a služby, které budou použity ke komunikaci mezi tiskárnami a počítači a povoluje a zakazuje funkce.	Protokol nebo služba, které jsou použity na samostatně povolené nebo zakázané funkce.	Omezení bezpečnostních rizik, ke kterým může docházet prostřednictvím nezamýšlených použití zabráněním uživatelům v používání zbytečných funkcí.
Komunikace SSL/TLS	Obsah komunikace je zašifrován pomocí komunikace SSL/TLS při přístupu na server Epson na internetu z tiskárně, například při komunikaci s počítačem přes webový prohlížeč pomocí Epson Connect a aktualizace firmwaru.	Získáte certifikát podepsaný CA a pak ho importujete do tiskárny.	Vymazání identifikace tiskárny pomocí osvědčení podepsaného CA zabrání vzniku falešných identit a neoprávněnému přístupu. Navíc obsah komunikace SSL/TLS je chráněn a zabraňuje úniku obsahu pro tisk dat a informací nastavení.
IPsec/IP filtrování	Můžete nastavit povolení ukončení a odříznutí dat, která jsou od jistého klienta nebo jsou konkrétním typem. Jelikož IPsec chrání data pomocí paketovací jednotky IP (šifrování a ověřování), můžete bezpečně komunikovat nezabezpečeným protokolem.	Vytvořte základní zásady a individuální zásady k nastavení klienta nebo zadejte data, která budou mít přístup do tiskárny.	Chraňte neoprávněný přístup a manipulaci a zachytávání komunikačních údajů do tiskárny.
IEEE 802.1X	Pouze umožňuje oprávněným uživatelům připojení k síti. Umožňuje využívání tiskárny pouze oprávněnému uživateli.	Nastavení ověřování na server RADIUS (server ověřování).	Chrání neoprávněný přístup a používání tiskárny.

Související informace

- ➔ „Řízení pomocí protokolů“ na str. 459
- ➔ „Komunikace SSL/TLS s tiskárnou“ na str. 469
- ➔ „Šifrovaná komunikace pomocí filtrování IPsec/IP“ na str. 470
- ➔ „Připojení tiskárny k síti IEEE802.1X“ na str. 482

Nastavení funkce zabezpečení

Při nastavení IPsec/IP filtrování nebo IEEE 802.1X doporučujeme otevřít Web Config pomocí SSL/TLS ke komunikaci informací nastavení za účelem omezení rizik zabezpečení jako manipulace nebo zachytávání.

Nezapomeňte nakonfigurovat heslo správce před nastavením IPsec/IP filtrování nebo IEEE 802.1X.

Také můžete použít Web Config připojením tiskárny přímo k počítači pomocí kabelu sítě Ethernet a pak zadáním IP adresy do webového prohlížeče. Tiskárnu lze připojit v zabezpečeném prostředí po dokončení nastavení zabezpečení.

Řízení pomocí protokolů

Můžete tisknout do různých umístění a pomocí různých protokolů.

Používáte-li multifunkční tiskárnu, můžete provádět síťové skenování a odesílání PC-FAX z neurčeného počtu síťových počítačů.

Můžete snížit bezpečnostní rizika neoprávněného používání omezením tisku z konkrétních umístění nebo řízením dostupných funkcí.

Řídící protokoly

Nakonfigurujte nastavení protokolů.

1. Otevřete aplikaci Web Config a poté vyberte kartu **Zabezpečení sítě > Protokol**.
2. Nakonfigurujte jednotlivé položky.
3. Klikněte na tlačítko **Další**.
4. Klikněte na tlačítko **OK**.

Tato nastavení budou použita v tiskárně.

Související informace

- ➔ „Aplikace ke konfiguraci operací tiskárny (Web Config)“ na str. 322
- ➔ „Protokoly, které lze povolit nebo zakázat“ na str. 460
- ➔ „Položky nastavení protokolu“ na str. 460

Protokoly, které lze povolit nebo zakázat

Protokol	Popis
Nastavení Bonjour	Můžete vybrat, zda chcete používat Bonjour. Bonjour se používá k vyhledávání zařízení, k tisku atd.
Nastavení SLP	Můžete povolit nebo zakázat funkci SLP. SLP se používá ke skenování na vyžádání a hledání v síti EpsonNet Config.
Nastavení WSD	Můžete povolit nebo zakázat funkci WSD. Když je tato funkce povolena, můžete přidávat zařízení WSD a tisknout z portu WSD
Nastavení LLTD	Můžete povolit nebo zakázat funkci LLTD. Když je tato funkce zapnutá, zobrazí se v mapě sítě v systému Windows.
Nastavení LLMNR	Můžete povolit nebo zakázat funkci LLMNR. Když je tato funkce zapnutá, můžete rozlišení názvu použít bez NetBIOS, i když nemůžete použít DNS.
Nastavení LPR	Můžete zvolit, zda povolit nebo zakázat tisk LPR. Když je tato funkce povolena, můžete tisknout z portu LPR
Nastavení RAW(port 9100)	Můžete zvolit, zda povolit nebo zakázat tisk z portu RAW (port 9100). Když je tato funkce povolena, můžete tisknout z portu RAW (port 9100).
Nastavení IPP	Můžete zvolit, zda povolit nebo zakázat tisk z IPP. Když je tato funkce povolena, můžete tisknout přes internet.
Nastavení SNMPv1/v2c	Můžete zvolit, zda povolit nebo zakázat SNMPv1/v2c. To se používá k instalaci zařízení, monitorování atd.
Nastavení SNMPv3	Můžete zvolit, zda povolit nebo zakázat SNMPv3. To se používá k instalaci zašifrovaných zařízení, monitorování atd.

Související informace

- ➔ „Řídící protokoly“ na str. 459
- ➔ „Položky nastavení protokolu“ na str. 460

Položky nastavení protokolu

Nastavení Bonjour

Položky	Nastavení hodnoty a popisu
Použít Bonjour	Tuto možnost použijte k vyhledání nebo používání zařízení prostřednictvím Bonjour.
Název Bonjour	Zobrazí název Bonjour.
Název služby Bonjour	Zobrazí název služby Bonjour.
Location	Zobrazí název umístění Bonjour.
Protokol nejvyšší priority	Vyberte protokol nejvyšší priority k tisku Bonjour.

Nastavení SLP

Položky	Nastavení hodnoty a popisu
Povolit SLP	Tuto možnost vyberte k povolení funkce SLP. Tato možnost se používá například k hledání v síti v Epson-Net Config.

Nastavení WSD

Položky	Nastavení hodnoty a popisu
Povolit WSD	Tuto možnost vyberte k povolení přidávání zařízení pomocí WSD a tisku a skenování z portu WSD.
Časový limit tisku (s)	Zadejte hodnotu vypršení časového limitu komunikace pro tisk WSD v rozsahu od 3 do 3 600 sekund.
Časový limit skenování (s)	Zadejte hodnotu vypršení časového limitu komunikace pro skenování WSD v rozsahu od 3 do 3 600 sekund.
Název zařízení	Zobrazí název zařízení WSD.
Location	Zobrazí název umístění WSD.

Nastavení LLTD

Položky	Nastavení hodnoty a popisu
Povolit LLTD	Tuto možnost vyberte k povolení LLTD. Tiskárna se zobrazí na mapě síť Windows.
Název zařízení	Zobrazí název zařízení LLTD.

Nastavení LLMNR

Položky	Nastavení hodnoty a popisu
Povolit LLMNR	Tuto možnost vyberte k povolení LLMNR. Rozlišení názvu můžete použít bez NetBIOS, i když nemůžete použít DNS.

Nastavení LPR

Položky	Nastavení hodnoty a popisu
Povolit tisk na portu LPR	Vyberte k povolení tisku z portu LPR.
Časový limit tisku (s)	Zadejte hodnotu vypršení časového limitu pro tisk LPR v rozsahu od 0 do 3 600 sekund. Pokud nechcete používat vypršení časového limitu, zadejte 0.

Nastavení RAW(port 9100)

Položky	Nastavení hodnoty a popisu
Povolit tisk RAW(port 9100)	Vyberte k povolení tisku z portu RAW (port 9100).

Položky	Nastavení hodnoty a popisu
Časový limit tisku (s)	Zadejte hodnotu vypršení časového limitu pro tisk RAW (port 9100) v rozsahu od 0 do 3 600 sekund. Pokud nechcete používat vypršení časového limitu, zadejte 0.

Nastavení IPP

Položky	Nastavení hodnoty a popisu
Povolit IPP	Vyberte k povolení komunikace IPP. Zobrazí se pouze tiskárny, které podporují IPP.
Povolit nezabezpečenou komunikaci	Chcete-li povolit komunikaci tiskárny bez opatření zabezpečení (IPP), vyberte možnost Povoleno .
Časový limit komunikace (s)	Zadejte hodnotu vypršení časového limitu pro tisk IPP v rozsahu od 0 do 3 600 sekund.
Vyžadovat PIN kód při používání tisku IPP	Vyberte, zda chcete vyžadovat kód PIN při používání tisku IPP. Pokud vyberete Ano , tiskové úlohy IPP bez PIN kódů se do tiskárny neuloží.
URL (sít)	Zobrazí adresy URL IPP (http a https), pokud je tiskárna připojena k síti. Adresa URL představuje kombinovanou hodnotu IP adresy tiskárny, čísla portu a názvu tiskárny IPP.
URL (Wi-Fi Direct)	Zobrazí adresy URL IPP (http a https), pokud je tiskárna připojena pomocí Wi-Fi Direct. Adresa URL představuje kombinovanou hodnotu IP adresy tiskárny, čísla portu a názvu tiskárny IPP.
Název tiskárny	Zobrazí název tiskárny IPP.
Location	Zobrazí umístění IPP.

Nastavení SNMPv1/v2c

Položky	Nastavení hodnoty a popisu
Povolit SNMPv1/v2c	Vyberte k povolení SNMPv1/v2c.
Oprávnění k přístupu	Nastaví oprávnění přístupu, pokud je povolena možnost SNMPv1/v2c. Vyberte možnost Pouze pro čtení nebo Čtení/zápis .
Název komunity (pouze pro čtení)	Zadejte 0 až 32 znaků formátu ASCII (0x20 až 0x7E).
Název komunity (čtení/zápis)	Zadejte 0 až 32 znaků formátu ASCII (0x20 až 0x7E).

Nastavení SNMPv3

Položky	Nastavení hodnoty a popisu
Povolit SNMPv3	SNMPv3 se povolí, pokud je políčko zaškrtnuto.
Uživatelské jméno	Zadejte od 1 do 32 znaků pomocí 1 bajtových znaků.
Nastavení ověření	

Položky		Nastavení hodnoty a popisu
	Algoritmus	Vyberte algoritmus pro ověřování SNMPv3.
	Heslo	Zadejte heslo pro ověřování SNMPv3. Zadejte od 8 do 32 znaků ve formátu ASCII (0x20–0x7E). Pokud nechcete tuto hodnotu určit, ponechte pole prázdné.
	Potvrzení hesla	Pro potvrzení zadejte nakonfigurované heslo.
Nastavení šifrování		
	Algoritmus	Vyberte algoritmus pro šifrování SNMPv3.
	Heslo	Zadejte heslo pro šifrování SNMPv3. Zadejte od 8 do 32 znaků ve formátu ASCII (0x20–0x7E). Pokud nechcete tuto hodnotu určit, ponechte pole prázdné.
	Potvrzení hesla	Pro potvrzení zadejte nakonfigurované heslo.
Kontextový název		Zadejte do 32 znaků nebo méně v kódování Unicode (UTF-8). Pokud nechcete tuto hodnotu určit, ponechte pole prázdné. Počet znaků, které lze zadat, se liší v závislosti na jazyce.

Související informace

- ➔ „Řídící protokoly“ na str. 459
- ➔ „Protokoly, které lze povolit nebo zakázat“ na str. 460

Používání digitálního certifikátu

O digitálním certifikátu

Certifikát podepsaný CA

Jedná se o certifikát podepsaný certifikační agenturou (CA). Můžete jej získat a zaslat certifikační agentuře. Tento certifikát potvrzuje existenci tiskárny a používá se pro komunikaci SSL/TLS, díky které zajistíte bezpečnost své datové komunikace.

Pokud se používá pro komunikaci SSL/TLS, používá se jako certifikát serveru.

Pokud je nastaven na filtrování IPsec/IP nebo komunikaci IEEE802.1x, používá se jako certifikát klienta.

Certifikát CA

Jedná se o certifikát v řetězci Certifikát podepsaný CA, také nazývaný jako zprostředkovaný certifikát CA. Je používán webovým prohlížečem pro ověření cesty certifikátu tiskárny při přístupu k serveru jiné strany nebo aplikaci Web config.

V případě certifikátu CA nastavte, kdy se má ověřovat cesta certifikátu serveru při přístupu z tiskárny. V případě tiskárny nastavte certifikaci cesty Certifikát podepsaný CA pro připojení SSL/TLS.

Certifikát CA tiskárny můžete získat od certifikační agentury, která jej vydala.

Také můžete získat certifikát CA, určený k ověření serveru jiné strany, od certifikační agentury, která vydala Certifikát podepsaný CA jiného serveru.

❑ Certifikát podepsaný sebou samým

Jedná se o certifikát, který tiskárna podepíše a vydá sama. Je nazýván též jako kořenový certifikát. Jelikož vydavatel certifikuje sebe sama, není spolehlivý a nemůže zabránit přisvojení totožnosti.

Používejte jej pouze tehdy, když provádíte nastavení zabezpečení a SSL/TLS komunikaci bez Certifikát podepsaný CA.

Pokud používáte tento certifikát pro komunikaci SSL/TLS, může dojít na webovém prohlížeči k zobrazení bezpečnostního upozornění, protože certifikát není na webovém prohlížeči registrován. Certifikát Certifikát podepsaný sebou samým lze používat pouze pro komunikaci SSL/TLS.

Související informace

- ➔ „Konfigurace Certifikát podepsaný CA“ na str. 464
- ➔ „Aktualizování samopodpisovatelného certifikátu“ na str. 467
- ➔ „Konfigurace Certifikát CA“ na str. 468

Konfigurace Certifikát podepsaný CA

Získání certifikátu podepsaného certifikační agenturou

Chcete-li získat certifikát podepsaný certifikační agenturou, vytvořte CSR (Certificate Signing Request) a odešlete jej certifikační agentuře. CSR lze vytvořit pomocí aplikace Web Config a počítače.

Podle pokynů vytvořte CSR a získejte certifikát podepsaný certifikační agenturou pomocí aplikace Web Config. Při vytváření CSR pomocí aplikace Web Config je formát certifikátu PEM/DER.

1. Otevřete aplikaci Web Config a poté vyberte kartu **Zabezpečení sítě**. Dále vyberte položku **SSL/TLS > Certifikát** nebo **Filtrování IPsec/IP > Certifikát klienta** nebo **IEEE802.1X > Certifikát klienta**.

Bez ohledu na vaši volbu můžete získat stejný certifikát a běžně jej používat.

2. Klepněte na tlačítko **Vygenerovat** v části **CSR**.

Otevře se stránka pro vytvoření CSR.

3. Do všech polí zadejte hodnotu.

Poznámka:

Dostupná délka klíče a zkratky se mohou lišit podle certifikační agentury. Vytvořte požadavek podle pravidel konkrétní certifikační agentury.

4. Klikněte na možnost **OK**.

Zobrazí se zpráva o dokončení.

5. Vyberte kartu **Zabezpečení sítě**. Dále vyberte možnost **SSL/TLS > Certifikát** nebo **Filtrování IPsec/IP > Certifikát klienta** nebo **IEEE802.1X > Certifikát klienta**.

- Klepnutím na jedno z tlačítek pro stažení CSR podle formátu určeného konkrétní certifikační agenturou stáhněte CSR do počítače.



Důležité:

Negenerujte znovu CSR. Pokud tak učiníte, pravděpodobně nebude možné importovat vydaný Certifikát podepsaný CA.

- Odešlete CSR certifikační agentuře a získejte Certifikát podepsaný CA.
Postupujte podle pravidel pro metodu odeslání a formu konkrétní certifikační autority.
- Uložte vydaný Certifikát podepsaný CA do počítače připojeného k tiskárně.
Získání Certifikát podepsaný CA je dokončeno uložením certifikátu do umístění.

Související informace

➔ „Aplikace ke konfiguraci operací tiskárny (Web Config)“ na str. 322

Položky nastavení CSR

Položky	Nastavení a vysvětlení
Délka klíče	Vyberte délku klíče pro CSR.
Obecné jméno	Můžete zadat od 1 do 128 znaků. Pokud se jedná o IP adresu, měla by být statickou IP adresou. Můžete zadat 1 až 5 adres IPv4, adres IPv6, názvů hostitele, FQDN oddělováním pomocí čárek. První prvek se uloží pod společným názvem a další prvky se uloží do pole aliasu subjektu certifikátu. Příklad: IP adresa tiskárny: 192.0.2.123, název tiskárny: EPSONA1B2C3 Obecné jméno: EPSONA1B2C3,EPSONA1B2C3.local,192.0.2.123
Organizace/ Organizační jednotka/ Lokalita/ Stát/kraj	Můžete zadat od 0 do 64 znaků ve formátu ASCII (0x20–0x7E). Samostatné názvy můžete rozdělit pomocí čárek.
Země	Zadejte kód země pomocí čísla o dvou číslicích určeného pomocí ISO-3166.
E-mailová adresa odesílatele	Můžete zadat e-mailovou adresu odesílatele pro nastavení poštovního serveru. Zadejte stejnou e-mailovou adresu jako činí E-mailová adresa odesílatele pro kartu Síť > Poštovní server > Základní .

Související informace

➔ „Získání certifikátu podepsaného certifikační agenturou“ na str. 464

Importování certifikátu podepsaného certifikační agenturou

Importujte získaný certifikát Certifikát podepsaný CA do tiskárny.



Důležité:

- Zkontrolujte, zda je nastaveno správné datum a čas tiskárny. Certifikát může být neplatný.
- Pokud obdržíte certifikát pomocí CSR vytvořený z aplikace Web Config, můžete naimportovat certifikát jednou.

1. Otevřete aplikaci Web Config a poté vyberte kartu **Zabezpečení sítě**. Dále vyberte možnost **SSL/TLS > Certifikát** nebo **Filtrování IPsec/IP > Certifikát klienta** nebo **IEEE802.1X > Certifikát klienta**.
2. Klikněte na tlačítko **Importovat**
Otevře se stránka pro importování certifikátu.
3. Do všech polí zadejte hodnotu. Během ověřování cesty certifikátu ve webovém prohlížeči, kterým přistupujete k tiskárně, nastavte **Certifikát CA 1** a **Certifikát CA 2**.

Požadovaná nastavení se mohou lišit podle toho, kde jste vytvořili CSR a podle formátu souboru certifikátu. Zadejte hodnoty pro požadované položky podle následujících pokynů.

- Certifikát formátu PEM/DER získaný z aplikace Web Config
 - Soukromý klíč:** Nekonfigurujte, protože tiskárna obsahuje soukromý klíč.
 - Heslo:** Tuto možnost nekonfigurujte.
 - Certifikát CA 1/Certifikát CA 2:** Volitelné
- Certifikát formátu PEM/DER získaný z počítače
 - Soukromý klíč:** Je třeba nastavit.
 - Heslo:** Tuto možnost nekonfigurujte.
 - Certifikát CA 1/Certifikát CA 2:** Volitelné
- Certifikát formátu PKCS#12 získaný z počítače
 - Soukromý klíč:** Tuto možnost nekonfigurujte.
 - Heslo:** Volitelné
 - Certifikát CA 1/Certifikát CA 2:** Tuto možnost nekonfigurujte.

4. Klikněte na možnost **OK**.
Zobrazí se zpráva o dokončení.

Poznámka:

Klepnutím na tlačítko **Potvrdit** ověřte údaje certifikátu.

Související informace

➔ „Aplikace ke konfiguraci operací tiskárny (Web Config)“ na str. 322

Importování položek nastavení certifikátu podepsaného CA

Položky	Nastavení a vysvětlení
Certifikát serveru nebo Certifikát klienta	Vyberte formát certifikátu. Pro připojení SSL/TLS se zobrazí Certifikát serveru. Pro IPsec/IP filtrování nebo IEEE 802.1X se zobrazí Certifikát klienta.
Soukromý klíč	Pokud získáte certifikát ve formátu PEM/DER pomocí CSR vytvořeného z počítače, zadejte soubor soukromého klíče, který se shoduje s certifikátem.
Heslo	Pokud je formát souboru Certifikát se soukromým klíčem (PKCS#12) , zadejte heslo pro šifrování soukromého klíče, které se nastaví při získání certifikátu.
Certifikát CA 1	Pokud je formát vašeho certifikátu Certifikát (PEM/DER) , importujte certifikát certifikační autority, která vydává Certifikát podepsaný CA používaný jako certifikát serveru. Zadejte soubor, který potřebujete.
Certifikát CA 2	Pokud je formát vašeho certifikátu Certifikát (PEM/DER) , importujte certifikát certifikační autority, která vydává Certifikát CA 1. Zadejte soubor, který potřebujete.

Související informace

➔ „Importování certifikátu podepsaného certifikační agenturou“ na str. 465

Odstranění certifikátu podepsaného certifikační agenturou

Naimportovaný certifikát můžete odstranit, když vypršela jeho platnost nebo když šifrované připojení již není zapotřebí.



Důležité:

Pokud obdržíte certifikát pomocí CSR vytvořený z aplikace Web Config, nemůžete znovu naimportovat odstraněný certifikát. V tomto případě vytvořte CSR a znovu získáte certifikát.

1. Otevřete aplikaci Web Config a poté vyberte kartu **Zabezpečení sítě**. Dále vyberte položku **SSL/TLS > Certifikát** nebo **Filtrování IPsec/IP > Certifikát klienta** nebo **IEEE802.1X > Certifikát klienta**.
2. Klikněte na tlačítko **Odstranit**.
3. V zobrazené zprávě potvrďte, že chcete certifikát odstranit.

Související informace

➔ „Aplikace ke konfiguraci operací tiskárny (Web Config)“ na str. 322

Aktualizování samopodpisovatelného certifikátu

Certifikát Certifikát podepsaný sebou samým je vydáván tiskárnou, takže jej můžete aktualizovat, pokud vyprší jeho platnost nebo se změní popisovaný obsah.

1. Otevřete aplikaci Web Config a vyberte kartu **Zabezpečení sítě** tab > **SSL/TLS > Certifikát**.

2. Klikněte na možnost **Aktualizovat**.

3. Zadejte informace do pole **Obecné jméno**.

Můžete zadat 1 až 5 adres IPv4, adres IPv6, názvů hostitele a položek FQDN v rozsahu 1 až 128 znaků. Při zadávání je nutné oddělit položky čárkami. První parametr je uložen do obecného názvu, ostatní elementy jsou uloženy do pole alias v předmětu certifikátu.

Příklad:

IP adresa tiskárny: 192.0.2.123, Název tiskárny: EPSONA1B2C3

Obecný název: EPSONA1B2C3,EPSONA1B2C3.local,192.0.2.123

4. Určete interval platnosti certifikátu.

5. Klikněte na možnost **Další**.

Zobrazí se zpráva s potvrzením.

6. Klikněte na možnost **OK**.

Tiskárna bude aktualizována.

Poznámka:

Informace certifikátu můžete zkontrolovat na kartě **Zabezpečení sítě > SSL/TLS > Certifikát > Certifikát podepsaný sebou samým** a klikněte na **Potvrdit**.

Související informace

➔ „Aplikace ke konfiguraci operací tiskárny (Web Config)“ na str. 322

Konfigurace Certifikát CA

Když nastavíte Certifikát CA, můžete ověřit cestu k certifikátu CA serveru, na který tiskárna přistupuje. Tím lze zabránit krádeži identity.

Certifikát CA můžete získat od certifikační autority v případě, že byl Certifikát podepsaný CA vydán.

Importování Certifikát CA

Importuje certifikát Certifikát CA do tiskárny.

1. Otevřete nástroj Web Config a pak vyberte kartu **Zabezpečení sítě > Certifikát CA**.

2. Klikněte na možnost **Importovat**.

3. Určete Certifikát CA, který chcete importovat.

4. Klikněte na možnost **OK**.

Po dokončení importu se vrátíte na obrazovku **Certifikát CA** a zobrazí se importovaný Certifikát CA.

Související informace

➔ „Aplikace ke konfiguraci operací tiskárny (Web Config)“ na str. 322

Odstranění Certifikát CA

Importovaný certifikát Certifikát CA můžete odstranit.

1. Otevřete nástroj Web Config a pak vyberte kartu **Zabezpečení sítě** > **Certifikát CA**.
2. Klikněte na tlačítko **Odstranit** vedle certifikátu Certifikát CA, který chcete odstranit.
3. Potvrďte, že chcete odstranit certifikát v zobrazené zprávě.
4. Klikněte na tlačítko **Restartovat síť** a pak zkontrolujte, zda není odstraněný certifikát CA uveden na aktualizované obrazovce.

Související informace

➔ [„Aplikace ke konfiguraci operací tiskárny \(Web Config\)“ na str. 322](#)

Komunikace SSL/TLS s tiskárnou

Pokud je certifikát nastaven s použitím komunikace SSL/TLS (Secure Sockets Layer/Transport Layer Security) směrem k tiskárně, komunikační cestu mezi počítači můžete šifrovat. Učiňte tak, pokud chcete zabránit vzdálenému a neoprávněnému přístupu.

Konfigurace základních nastavení SSL/TLS

Pokud tiskárna podporuje funkci serveru HTTPS, můžete použít komunikaci SSL/TLS k zašifrování komunikací. Tiskárnu můžete nakonfigurovat a spravovat pomocí nástroje Web Config a zajistit tak zabezpečení.

Nakonfigurujte sílu šifrování a funkci přesměrování.

1. Otevřete nástroj Web Config a vyberte kartu **Zabezpečení sítě** > **SSL/TLS** > **Základní**.
2. Vyberte hodnotu pro každou položku.
 - Síla šifrování
Vyberte sílu úrovně šifrování.
 - Přesměrovat protokol HTTP na HTTPS
Přesměrujte na HTTPS při přístupu HTTP.
3. Klikněte na možnost **Další**.
Zobrazí se potvrzovací zpráva.
4. Klikněte na možnost **OK**.
Tiskárna byla aktualizována.

Související informace

➔ [„Aplikace ke konfiguraci operací tiskárny \(Web Config\)“ na str. 322](#)

Konfigurace certifikátu serveru pro tiskárnu

1. Otevřete nástroj Web Config a vyberte kartu **Zabezpečení sítě > SSL/TLS > Certifikát**.
2. Zadejte certifikát, který chcete použít s **Certifikát serveru**.
 - Certifikát podepsaný sebou samým
Tiskárnou byl vygenerován vlastní podepsaný certifikát. Pokud nezískáte certifikát podepsaný CA, vyberte tuto možnost.
 - Certifikát podepsaný CA
Pokud předem získáte a importujete certifikát podepsaný CA, můžete tuto možnost určit.
3. Klikněte na možnost **Další**.
Zobrazí se potvrzovací zpráva.
4. Klikněte na možnost **OK**.
Tiskárna byla aktualizována.

Související informace

- ➔ [„Aplikace ke konfiguraci operací tiskárny \(Web Config\)“ na str. 322](#)
- ➔ [„Konfigurace Certifikát podepsaný CA“ na str. 464](#)
- ➔ [„Aktualizování samopodpisovatelného certifikátu“ na str. 467](#)

Šifrovaná komunikace pomocí filtrování IPsec/IP

O aplikaci Filtrování IPsec/IP

Můžete filtrovat provoz na základě adres IP, služeb a portu pomocí funkce filtrování IPsec/IP. Zkombinováním filtrování můžete nakonfigurovat tiskárnu tak, aby akceptovala nebo blokovala specifikované klienty a data. Kromě toho můžete zvýšit úroveň zabezpečení použitím IPsec.

Poznámka:

Počítače s nainstalovaným systémem Windows Vista nebo novějším a Windows Server 2008 nebo novějším podporují IPsec.

Konfigurace výchozích zásad

Chcete-li filtrovat provoz, nakonfigurujte výchozí zásadu. Výchozí zásada se vztahuje na každého uživatele nebo skupinu, která se připojuje k tiskárně. Pro jemnější řízení uživatelů nebo skupin uživatelů nakonfigurujte zásady skupiny.

1. Otevřete aplikaci Web Config a poté vyberte kartu **Zabezpečení sítě > Filtrování IPsec/IP > Základní**.
2. Do všech polí zadejte hodnotu.
3. Klikněte na možnost **Další**.
Zobrazí se zpráva s potvrzením.

4. Klikněte na možnost **OK**.
Tiskárna bude aktualizována.

Související informace

➔ „Aplikace ke konfiguraci operací tiskárny (Web Config)“ na str. 322

Položky nastavení Výchozí zásada

Výchozí zásada

Položky	Nastavení a vysvětlení
Filtrování IPsec/IP	Můžete povolit nebo zakázat funkci filtrování IPsec/IP.

Řízení přístupu

Nakonfigurujte metodu řízení pro provoz paketů IP.

Položky	Nastavení a vysvětlení
Povolit přístup	Výběrem této volby povolíte průchod nakonfigurovaným paketům IP.
Odmítnout přístup	Výběrem této volby odmítnete průchod nakonfigurovaným paketům IP.
IPsec	Výběrem této volby povolíte průchod nakonfigurovaným paketům IPsec.

Verze IKE

Vyberte **IKEv1** nebo **IKEv2** pro **Verze IKE**. Vyberte jednu z možností dle typu zařízení, ke kterému je tiskárna připojena.

IKEv1

Následující položky se zobrazí, pokud nastavíte položku **Verze IKE** na hodnotu **IKEv1**.

Položky	Nastavení a vysvětlení
Způsob ověření	Aby bylo možné vybrat volbu Certifikát , je třeba předem získat a naimportovat certifikát podepsaný certifikační autoritou.
Předsdílený klíč	Pokud nastavíte položku Způsob ověření na hodnotu Předsdílený klíč , zadejte předsdílený klíč o délce 1 až 127 znaků.
Potvrzení předsdíleného klíče	Zadejte klíč nakonfigurovaný pro potvrzení.

IKEv2

Následující položky se zobrazí, pokud nastavíte položku **Verze IKE** na hodnotu **IKEv2**.

Položky	Nastavení a vysvětlení	
Místní	Způsob ověření	Aby bylo možné vybrat volbu Certifikát , je třeba předem získat a naimportovat certifikát podepsaný certifikační autoritou.
	ID Typ	Pokud nastavíte položku Způsob ověření na hodnotu Předsdílený klíč , vyberte typ ID tiskárny.
	ID	Vyberte ID tiskárny, které se shoduje s typem ID. Jako první znak nepoužívejte „@“, „#“ a „=“. Rozlišující název: Zadejte 1 až 255 bajtových znaků ASCII (0x20 až 0x7E). Zadáání musí obsahovat symbol „=“. IP adresa: Zadejte formát IPv4 nebo IPv6. FQDN: Zadejte kombinaci 1 až 255 znaků. Použít můžete písmena A–Z, a–z, číslice 0–9, znak „-“ a tečku (.). E-mailová adresa: Zadejte 1 až 255 bajtových znaků ASCII (0x20 až 0x7E). Zadáání musí obsahovat symbol „@“. ID klíče: Zadejte 1 až 255 bajtových znaků ASCII (0x20 až 0x7E).
	Předsdílený klíč	Pokud nastavíte položku Způsob ověření na hodnotu Předsdílený klíč , zadejte předsdílený klíč o délce 1 až 127 znaků.
	Potvrzení předsdíleného klíče	Zadejte klíč nakonfigurovaný pro potvrzení.

Položky		Nastavení a vysvětlení
Vzdálené	Způsob ověření	Aby bylo možné vybrat volbu Certifikát , je třeba předem získat a nainportovat certifikát podepsaný certifikační autoritou.
	ID Typ	Pokud nastavíte položku Způsob ověření na hodnotu Předsdílený klíč , vyberte typ ID zařízení, které chcete ověřit.
	ID	Zadejte ID tiskárny, který se shoduje s typem ID. Jako první znak nepoužívejte „@“, „#“ a „=“. Rozlišující název: Zadejte 1 až 255 bajtových znaků ASCII (0x20 až 0x7E). Zadáání musí obsahovat symbol „=“. IP adresa: Zadejte formát IPv4 nebo IPv6. FQDN: Zadejte kombinaci 1 až 255 znaků. Použit můžete písmena A–Z, a–z, číslice 0–9, znak „-“ a tečku (.). E-mailová adresa: Zadejte 1 až 255 bajtových znaků ASCII (0x20 až 0x7E). Zadáání musí obsahovat symbol „@“. ID klíče: Zadejte 1 až 255 bajtových znaků ASCII (0x20 až 0x7E).
	Předsdílený klíč	Pokud nastavíte položku Způsob ověření na hodnotu Předsdílený klíč , zadejte předsdílený klíč o délce 1 až 127 znaků.
	Potvrzení předsdíleného klíče	Zadejte klíč nakonfigurovaný pro potvrzení.

Zapouzdření

Vyberete-li volbu **IPsec** pro položku **Řízení přístupu**, je třeba nakonfigurovat režim zapouzdření.

Položky	Nastavení a vysvětlení
Transportní režim	Vyberte tuto volbu, používáte-li tiskárnu ve stejné místní síti LAN. Pakety IP vrstvy 4 nebo pozdější jsou šifrovány.
Tunelový režim	Pokud tiskárnu používáte v síti s přístupem k Internetu jako IPsec-VPN, vyberte tuto možnost. Záhlaví a data paketů IP jsou šifrována. Vzdálená brána(Tunelový režim): Vyberete-li volbu Tunelový režim pro položku Zapouzdření , zadejte adresu brány o délce 1 až 39 znaků.

Protokol zabezpečení

Pokud nastavíte možnost **Řízení přístupu** na hodnotu **IPsec**, vyberte některou volbu.

Položky	Nastavení a vysvětlení
ESP	Výběrem této volby bude zajištěna integrita ověřování a dat, která budou šifrována.
AH	Výběrem této volby bude zajištěna integrita ověřování a dat. I když je šifrování dat zakázáno, můžete použít IPsec.

☐ Nastavení algoritmu

Doporučuje se zvolit **Libovolné** pro veškerá nastavení a pak zvolit položku jinou než **Libovolné** pro každé nastavení. Pokud pro některé nastavení vyberete hodnotu **Libovolné** a u jiných nastavení vyberete jinou hodnotu než **Libovolné**, zařízení nemusí v závislosti na jiném zařízení, které chcete ověřit, komunikovat.

Položky		Nastavení a vysvětlení
IKE	Šifrování	Vyberte algoritmus šifrování pro protokol IKE. Položky se mohou lišit v závislosti na verzi IKE.
	Ověření	Vyberte algoritmus ověřování pro IKE.
	Výměna klíčů	Vyberte algoritmus výměny klíčů pro IKE. Položky se mohou lišit v závislosti na verzi IKE.
ESP	Šifrování	Vyberte algoritmus šifrování pro ESP. Tato funkce je dostupná, je-li ESP nastavený na Protokol zabezpečení .
	Ověření	Vyberte algoritmus ověřování pro ESP. Tato funkce je dostupná, je-li ESP nastavený na Protokol zabezpečení .
AH	Ověření	Vyberte algoritmus šifrování pro AH. Tato funkce je dostupná, je-li AH nastavený na Protokol zabezpečení .

Související informace

➔ „Konfigurace výchozích zásad“ na str. 470

Konfigurace zásad skupiny

Zásada skupiny je jedno nebo více pravidel použitých na uživatele nebo skupinu uživatelů. Tiskárna řídí pakety IP, které se shodují s nakonfigurovanými zásadami. Pakety IP jsou ověřovány v pořadí zásad skupiny 1 až 10, než podle výchozí zásady.

1. Otevřete aplikaci Web Config a poté vyberte kartu **Zabezpečení sítě > Filtrování IPsec/IP > Základní**.
2. Klikněte na číslovanou kartu, kterou chcete nakonfigurovat.
3. Do všech polí zadejte hodnotu.
4. Klikněte na možnost **Další**.
Zobrazí se zpráva s potvrzením.
5. Klikněte na možnost **OK**.
Tiskárna bude aktualizována.

Související informace

➔ „Aplikace ke konfiguraci operací tiskárny (Web Config)“ na str. 322

Položky nastavení Skupinová zásada

Položky	Nastavení a vysvětlení
Povolit tuto skupinovou zásadu	Můžete povolit nebo zakázat zásadu skupiny.

Řízení přístupu

Nakonfigurujte metodu řízení pro provoz paketů IP.

Položky	Nastavení a vysvětlení
Povolit přístup	Výběrem této volby povolíte průchod nakonfigurovaným paketům IP.
Odmítnout přístup	Výběrem této volby odmítnete průchod nakonfigurovaným paketům IP.
IPsec	Výběrem této volby povolíte průchod nakonfigurovaným paketům IPsec.

Místní adresa (tiskárna)

Vyberte adresu IPv4 nebo IPv6, která odpovídá vašemu síťovému prostředí. Pokud je adresa IP přiřazena automaticky, můžete vybrat nastavení **Použít automaticky získanou adresu IPv4**.

Poznámka:

Pokud je adresa IPv6 přiřazena automaticky, připojení nemusí být dostupné. Nakonfigurujte statickou adresu IPv6.

Vzdálená adresa (hostitel)

Zadejte adresu IP zařízení, jehož přístup chcete řídit. Adresa IP musí mít délku 43 znaků nebo méně. Nezádáte-li adresu IP, jsou všechny adresy řízené.

Poznámka:

Pokud je některá adresa IP přiřazena automaticky (tzn. je přiřazena serverem DHCP), připojení nemusí být dostupné. Nakonfigurujte statickou adresu IP.

Metoda výběru portu

Vyberte metodu určení portů.

Název služby

Pokud nastavíte možnost **Metoda výběru portu** na hodnotu **Název služby**, vyberte některou volbu.

Transportní protokol

Vyberete-li volbu **Číslo portu** pro položku **Metoda výběru portu**, je třeba nakonfigurovat režim zapouzdření.

Položky	Nastavení a vysvětlení
Jakýkoli protokol	Tato volba slouží k řízení všech typů protokolů.
TCP	Tato volba slouží k řízení dat pro jednosměrové vysílání.
UDP	Tato volba slouží k řízení dat pro vysílání a vícesměrové vysílání.
ICMPv4	Tato volba slouží k ovládání příkazu ping.

Místní port

Vyberete-li volbu **Číslo portu** u položky **Metoda výběru portu** a vyberete-li volbu **TCP** nebo **UDP** u položky **Transportní protokol**, zadejte čísla portů k řízení příjmu paketů a oddělte je čárkami. Lze zadat maximálně 10 čísel portů.

Příklad: 20,80,119,5220

Nezadáte-li číslo portu, jsou všechny porty řízené.

Vzdálený port

Vyberete-li volbu **Číslo portu** u položky **Metoda výběru portu** a vyberete-li volbu **TCP** nebo **UDP** u položky **Transportní protokol**, zadejte čísla portů k řízení vysílání paketů a oddělte je čárkami. Lze zadat maximálně 10 čísel portů.

Příklad: 25,80,143,5220

Nezadáte-li číslo portu, jsou všechny porty řízené.

Verze IKE

Vyberte **IKEv1** nebo **IKEv2** pro **Verze IKE**. Vyberte jednu z možností dle typu zařízení, ke kterému je tiskárna připojena.

IKEv1

Následující položky se zobrazí, pokud nastavíte položku **Verze IKE** na hodnotu **IKEv1**.

Položky	Nastavení a vysvětlení
Způsob ověření	Pokud nastavíte možnost Řízení přístupu na hodnotu IPsec , vyberte některou volbu. Použitý certifikát je společný s výchozí zásadou.
Předsdílený klíč	Pokud nastavíte položku Způsob ověření na hodnotu Předsdílený klíč , zadejte předsdílený klíč o délce 1 až 127 znaků.
Potvrzení předsdíleného klíče	Zadejte klíč nakonfigurovaný pro potvrzení.

☐ IKEv2

Následující položky se zobrazí, pokud nastavíte položku **Verze IKE** na hodnotu **IKEv2**.

Položky		Nastavení a vysvětlení
Místní	Způsob ověření	Pokud nastavíte možnost Řízení přístupu na hodnotu IPsec , vyberte některou volbu. Použitý certifikát je společný s výchozí zásadou.
	ID Typ	Pokud nastavíte položku Způsob ověření na hodnotu Předsdílený klíč , vyberte typ ID tiskárny.
	ID	Vyberte ID tiskárny, které se shoduje s typem ID. Jako první znak nepoužívejte „@“, „#“ a „=“. Rozlišující název: Zadejte 1 až 255 bajtových znaků ASCII (0x20 až 0x7E). Zadáání musí obsahovat symbol „=“. IP adresa: Zadejte formát IPv4 nebo IPv6. FQDN: Zadejte kombinaci 1 až 255 znaků. Použit můžete písmena A–Z, a–z, číslice 0–9, znak „-“ a tečku (.). E-mailová adresa: Zadejte 1 až 255 bajtových znaků ASCII (0x20 až 0x7E). Zadáání musí obsahovat symbol „@“. ID klíče: Zadejte 1 až 255 bajtových znaků ASCII (0x20 až 0x7E).
	Předsdílený klíč	Pokud nastavíte položku Způsob ověření na hodnotu Předsdílený klíč , zadejte předsdílený klíč o délce 1 až 127 znaků.
	Potvrzení předsdíleného klíče	Zadejte klíč nakonfigurovaný pro potvrzení.
Vzdálené	Způsob ověření	Pokud nastavíte možnost Řízení přístupu na hodnotu IPsec , vyberte některou volbu. Použitý certifikát je společný s výchozí zásadou.
	ID Typ	Pokud nastavíte položku Způsob ověření na hodnotu Předsdílený klíč , vyberte typ ID zařízení, které chcete ověřit.
	ID	Zadejte ID tiskárny, který se shoduje s typem ID. Jako první znak nepoužívejte „@“, „#“ a „=“. Rozlišující název: Zadejte 1 až 255 bajtových znaků ASCII (0x20 až 0x7E). Zadáání musí obsahovat symbol „=“. IP adresa: Zadejte formát IPv4 nebo IPv6. FQDN: Zadejte kombinaci 1 až 255 znaků. Použit můžete písmena A–Z, a–z, číslice 0–9, znak „-“ a tečku (.). E-mailová adresa: Zadejte 1 až 255 bajtových znaků ASCII (0x20 až 0x7E). Zadáání musí obsahovat symbol „@“. ID klíče: Zadejte 1 až 255 bajtových znaků ASCII (0x20 až 0x7E).
	Předsdílený klíč	Pokud nastavíte položku Způsob ověření na hodnotu Předsdílený klíč , zadejte předsdílený klíč o délce 1 až 127 znaků.
	Potvrzení předsdíleného klíče	Zadejte klíč nakonfigurovaný pro potvrzení.

Zapouzdření

Vyberete-li volbu **IPsec** pro položku **Řízení přístupu**, je třeba nakonfigurovat režim zapouzdření.

Položky	Nastavení a vysvětlení
Transportní režim	Vyberte tuto volbu, používáte-li tiskárnu ve stejné místní síti LAN. Pakety IP vrstvy 4 nebo pozdější jsou šifrovány.
Tunelový režim	Pokud tiskárnu používáte v síti s přístupem k Internetu jako IPsec-VPN, vyberte tuto možnost. Záhloví a data paketů IP jsou šifrována. Vzdálená brána(Tunelový režim): Vyberete-li volbu Tunelový režim pro položku Zapouzdření , zadejte adresu brány o délce 1 až 39 znaků.

Protokol zabezpečení

Pokud nastavíte možnost **Řízení přístupu** na hodnotu **IPsec**, vyberte některou volbu.

Položky	Nastavení a vysvětlení
ESP	Výběrem této volby bude zajištěna integrita ověřování a dat, která budou šifrována.
AH	Výběrem této volby bude zajištěna integrita ověřování a dat. I když je šifrování dat zakázáno, můžete použít IPsec.

Nastavení algoritmu

Doporučuje se zvolit **Libovolné** pro veškerá nastavení a pak zvolit položku jinou než **Libovolné** pro každé nastavení. Pokud pro některé nastavení vyberete hodnotu **Libovolné** a u jiných nastavení vyberete jinou hodnotu než **Libovolné**, zařízení nemusí v závislosti na jiném zařízení, které chcete ověřit, komunikovat.

Položky		Nastavení a vysvětlení
IKE	Šifrování	Vyberte algoritmus šifrování pro protokol IKE. Položky se mohou lišit v závislosti na verzi IKE.
	Ověření	Vyberte algoritmus ověřování pro IKE.
	Výměna klíčů	Vyberte algoritmus výměny klíčů pro IKE. Položky se mohou lišit v závislosti na verzi IKE.
ESP	Šifrování	Vyberte algoritmus šifrování pro ESP. Tato funkce je dostupná, je-li ESP nastavený na Protokol zabezpečení .
	Ověření	Vyberte algoritmus ověřování pro ESP. Tato funkce je dostupná, je-li ESP nastavený na Protokol zabezpečení .
AH	Ověření	Vyberte algoritmus šifrování pro AH. Tato funkce je dostupná, je-li AH nastavený na Protokol zabezpečení .

Související informace

- ➔ „Konfigurace zásad skupiny“ na str. 474
- ➔ „Kombinace Místní adresa (tiskárna) a Vzdálená adresa (hostitel) v části Skupinová zásada“ na str. 479
- ➔ „Odkazy na název služby v zásadách skupiny“ na str. 479

Kombinace Místní adresa (tiskárna) a Vzdálená adresa (hostitel) v části Skupinová zásada

		Nastavení Místní adresa (tiskárna)		
		IPv4	IPv6*2	Jakékoli adresy*3
Nastavení Vzdálená adresa (hostitel)	IPv4*1	✓	–	✓
	IPv6*1*2	–	✓	✓
	Prázdné	✓	✓	✓

*1 : Pokud je položka **Řízení přístupu** nastavena na hodnotu **IPsec**, nelze zadat délku předpony.

*2 : Pokud je položka **Řízení přístupu** nastavena na hodnotu **IPsec** můžete vybrat link-local adresu (fe80::), ale skupinová zásada nebude aktivní.

*3 : Kromě link-local adres IPv6.

Odkazy na název služby v zásadách skupiny

Poznámka:

Nedostupné služby se zobrazí, ale nelze je vybrat.

Název služby	Typ protokolu	Číslo místního portu	Číslo vzdáleného portu	Ovládané funkce
Libovolné	–	–	–	Všechny služby
ENPC	UDP	3289	Libovolný port	Hledání tiskárny z aplikací jako Epson Device Admin, ovladač tiskárny a ovladač skeneru
SNMP	UDP	161	Libovolný port	Načítání a konfigurace MIB z aplikací jako Epson Device Admin, ovladač tiskárny Epson a ovladač skeneru Epson
LPR	TCP	515	Libovolný port	Převod dat LPR
RAW (port 9100)	TCP	9100	Libovolný port	Převod dat RAW
IPP/IPPS	TCP	631	Libovolný port	Předávání dat tisku IPP/IPPS
WSD	TCP	Libovolný port	5357	Ovládání WSD
WS-Discovery	UDP	3702	Libovolný port	Hledání tiskárny z WSD
Network Scan	TCP	1865	Libovolný port	Předávání naskenovaných dat ze skenovacího softwaru
Network Push Scan	TCP	Libovolný port	2968	Načítání informací o úloze skenování typu push ze skenovacího softwaru
Network Push Scan Discovery	UDP	2968	Libovolný port	Hledání počítače když je provedeno skenování typu push ze skenovacího softwaru
Data FTP (místní)	TCP	20	Libovolný port	Server FTP (předávání dat tisku FTP)

Název služby	Typ protokolu	Číslo místního portu	Číslo vzdáleného portu	Ovládané funkce
Ovládání FTP (místní)	TCP	21	Libovolný port	Server FTP (ovládání tisku FTP)
Data FTP (vzdálená)	TCP	Libovolný port	20	Klient FTP (předávání naskenovaných dat a dat přijatých faxů) Tímto však můžete ovládat pouze server FTP, který využívá vzdálený port číslo 20.
Ovládání FTP (vzdálené)	TCP	Libovolný port	21	Klient FTP (ovládání k předávání naskenovaných dat a dat přijatých faxů)
CIFS (místní)	TCP	445	Libovolný port	Server CIFS (sdílení síťové složky)
CIFS (vzdálené)	TCP	Libovolný port	445	Klient CIFS (předávání naskenovaných dat a dat přijatých faxů)
NetBIOS Name Service (místní)	UDP	137	Libovolný port	Server CIFS (sdílení síťové složky)
NetBIOS Datagram Service (místní)	UDP	138	Libovolný port	
NetBIOS Session Service (místní)	TCP	139	Libovolný port	
NetBIOS Name Service (vzdálená)	UDP	Libovolný port	137	Klient CIFS (předávání naskenovaných dat a dat přijatých faxů)
NetBIOS Datagram Service (vzdálená)	UDP	Libovolný port	138	
NetBIOS Session Service (vzdálená)	TCP	Libovolný port	139	
HTTP (místní)	TCP	80	Libovolný port	Server HTTP(S) (předávání dat konfigurace webu a WSD)
HTTPS (místní)	TCP	443	Libovolný port	
HTTP (vzdálené)	TCP	Libovolný port	80	Klient HTTP(S) (komunikace mezi Epson Connect, aktualizace firmwaru a aktualizace kořenového certifikátu)
HTTPS (vzdálené)	TCP	Libovolný port	443	

Příklady konfigurace Filtrování IPsec/IP

Výhradní příjem paketů IPsec

Tento příklad slouží ke výhradně ke konfiguraci výchozích zásad.

Výchozí zásada:

- Filtrování IPsec/IP: Povolit**
- Řízení přístupu: IPsec**
- Způsob ověření: Předsdílený klíč**
- Předsdílený klíč:** Zadejte až 127 znaků.

Skupinová zásada: Neprovádějte konfiguraci.

Příjem údajů o tisku a nastavení tiskárny

Tento příklad umožňuje zasílání tiskových údajů a konfigurace tiskárny z určených služeb.

Výchozí zásada:

- Filtrování IPsec/IP: Povolit**
- Řízení přístupu: Odmítnout přístup**

Skupinová zásada:

- Povolit tuto skupinovou zásadu:** Zaškrtněte políčko.
- Řízení přístupu: Povolit přístup**
- Vzdálená adresa (hostitel):** IP adresa klienta
- Metoda výběru portu: Název služby**
- Název služby:** Zaškrtněte políčko **ENPC, SNMP, HTTP (místní), HTTPS (místní) a RAW (port 9100)**.

Poznámka:

*Chcete-li předejít příjmu HTTP (místní) a HTTPS (místní), zrušte zaškrtnutí jejich políček v **Skupinová zásada**. Pokud tak učiníte, dočasně zakažte IPsec/IP filtrování na ovládacím panelu tiskárny a změňte nastavení tiskárny.*

Získání přístupu pouze z určené IP adresy

Tento příklad ukazuje určenou IP adresu pro přístup k tiskárně.

Výchozí zásada:

- Filtrování IPsec/IP: Povolit**
- Řízení přístupu: Odmítnout přístup**

Skupinová zásada:

- Povolit tuto skupinovou zásadu:** Zaškrtněte políčko.
- Řízení přístupu: Povolit přístup**
- Vzdálená adresa (hostitel):** IP adresa klienta správce

Poznámka:

Bez ohledu na konfiguraci zásad bude klient moci tiskárnu používat a konfigurovat.

Konfigurace certifikátu pro IPsec/IP filtrování

Nakonfigurujte certifikát klienta na IPsec/IP filtrování. Když ho nastavíte, budete moci používat certifikát jako metodu ověřování pro IPsec/IP filtrování. Pokud chcete nakonfigurovat certifikační autoritu, přejděte na možnost **Certifikát CA**.

1. Přejděte na Web Config a pak vyberte kartu **Zabezpečení sítě > Filtrování IPsec/IP > Certifikát klienta**.

2. Importujte certifikát do části **Certifikát klienta**.

Pokud jste již importovali certifikát publikovaný certifikační autoritou, můžete certifikát zkopírovat a použít ho v IPsec/IP filtrování. Ke zkopírování vyberte certifikát z **Kopírovat z** a pak klikněte na **Kopírovat**.

Související informace

- ➔ „Aplikace ke konfiguraci operací tiskárny (Web Config)“ na str. 322
- ➔ „Konfigurace Certifikát podepsaný CA“ na str. 464
- ➔ „Konfigurace Certifikát CA“ na str. 468

Připojení tiskárny k síti IEEE802.1X

Konfigurování sítě IEEE802.1X

Pokud nastavíte IEEE802.1X na tiskárně, můžete jej použít na síti připojené k serveru RADIUS, přepínači sítě LAN s funkcí ověření, nebo na přístupovém bodu.

1. Otevřete aplikaci Web Config a poté vyberte kartu **Zabezpečení sítě > IEEE802.1X > Základní**.
2. Do všech polí zadejte hodnotu.
Pokud chcete používat tiskárnu na síti Wi-Fi, klepněte na možnost **Nastavení Wi-Fi** a vyberte nebo zadejte SSID.
Poznámka:
Nastavení můžete sdílet mezi sítí Ethernet a Wi-Fi.
3. Klikněte na možnost **Další**.
Zobrazí se zpráva s potvrzením.
4. Klikněte na možnost **OK**.
Tiskárna bude aktualizována.

Související informace

- ➔ „Aplikace ke konfiguraci operací tiskárny (Web Config)“ na str. 322

Položky nastavení sítě IEEE 802.1X

Položky	Nastavení a vysvětlení
IEEE802.1X (drátová LAN)	Můžete povolit nebo zakázat nastavení na stránce (IEEE802.1X > Základní) pro IEEE802.1X (drátová místní síť LAN).
IEEE802.1X (Wi-Fi)	Zobrazí se stav připojení IEEE802.1X (Wi-Fi).
Způsob připojení	Zobrazí se metoda připojení aktuální sítě.

Položky	Nastavení a vysvětlení	
Typ EAP	Vyberte některou volbu pro metodu ověřování mezi tiskárnou a serverem RADIUS.	
	EAP-TLS	Musíte získat a importovat certifikát podepsaný certifikační agenturou.
	PEAP-TLS	
	EAP-TTLS	Musíte konfigurovat heslo.
	PEAP/MSCHAPv2	
ID uživatele	Nakonfigurujte ID, které bude použito jako ověření na serveru RADIUS. Zadejte 1 až 128 bajtových znaků ASCII (0x20 až 0x7E).	
Heslo	Nakonfigurujte heslo pro ověření tiskárny. Zadejte 1 až 128 bajtových znaků ASCII (0x20 až 0x7E). Používáte-li server Windows jako server RADIUS, můžete zadat až 127 znaků.	
Potvrzení hesla	Zadejte heslo nakonfigurované pro potvrzení.	
ID serveru	Můžete nakonfigurovat ID serveru pro ověření s určeným serverem RADIUS. Ověřovatel ověřuje, zda je ID serveru obsaženo v poli subject/subjectAltName certifikátu serveru, který je odeslán ze serveru RADIUS, či nikoli. Zadejte 0 až 128 bajtových znaků ASCII (0x20 až 0x7E).	
Ověření certifikátu	Můžete nastavit ověření certifikátu bez ohledu na metodu ověření. Naimportujte certifikát pod položku Certifikát CA .	
Anonymní jméno	Pokud vyberete PEAP-TLS , EAP-TTLS nebo PEAP/MSCHAPv2 pro Typ EAP , můžete nakonfigurovat anonymní jméno místo ID uživatele pro fázi 1 ověření PEAP. Zadejte 0 až 128 bajtových znaků ASCII (0x20 až 0x7E).	
Síla šifrování	K dispozici je výběr z následujících možností.	
	Vysoký	AES256/3DES
	Střední	AES256/3DES/AES128/RC4

Související informace

➔ „Konfigurování sítě IEEE802.1X“ na str. 482

Konfigurace certifikátu pro IEEE 802.1X

Nakonfigurujte certifikát klienta pro IEEE802.1X. Když ho nastavíte, můžete použít **EAP-TLS** a **PEAP-TLS** jako metodu ověřování IEEE 802.1X. Pokud chcete nakonfigurovat certifikační autoritu certifikátu, přejděte na možnost **Certifikát CA**.

1. Přejděte na Web Config a pak vyberte kartu **Zabezpečení sítě > IEEE802.1X > Certifikát klienta**.
2. Zadejte certifikát v **Certifikát klienta**.

Pokud jste již importovali certifikát publikovaný certifikační autoritou, můžete certifikát zkopírovat a použít ho v IEEE802.1X. Ke zkopírování vyberte certifikát z **Kopírovat** z a pak klikněte na **Kopírovat**.

Související informace

- ➔ „Aplikace ke konfiguraci operací tiskárny (Web Config)“ na str. 322
- ➔ „Konfigurace Certifikát podepsaný CA“ na str. 464
- ➔ „Konfigurace Certifikát CA“ na str. 468

Kontrola stavu sítě IEEE 802.1X

Stav sítě IEEE 802.1X lze zjistit vytisknutím listu stavu sítě.

ID stavu	Stav IEEE 802.1X
Disable	Funkce IEEE 802.1X je zakázána.
EAP Success	Ověřování IEEE 802.1X bylo úspěšné a připojení k síti je dostupné.
Authenticating	Ověřování IEEE 802.1X nebylo dokončeno.
Config Error	Ověřování se nezdařilo, jelikož ID uživatele nebylo nastaveno.
Client Certificate Error	Ověřování se nezdařilo, jelikož certifikát klienta je zastaralý.
Timeout Error	Ověřování se nezdařilo, jelikož ze serveru RADIUS a/nebo nástroje ověřování nedorazila žádná odpověď.
User ID Error	Ověřování se nezdařilo, jelikož ID uživatele tiskárny a/nebo protokol certifikátu jsou chybné.
Server ID Error	Ověřování se nezdařilo, jelikož ID serveru certifikátu serveru a ID serveru se neshodují.
Server Certificate Error	Ověřování se nezdařilo, jelikož v certifikátu serveru se nachází následující chyby. <ul style="list-style-type: none"> <input type="checkbox"/> Certifikát serveru je zastaralý. <input type="checkbox"/> Řetěz certifikátu serveru je chybný.
CA Certificate Error	Ověřování se nezdařilo, jelikož v certifikátu CA se nachází následující chyby. <ul style="list-style-type: none"> <input type="checkbox"/> Určený certifikát CA není správný. <input type="checkbox"/> Správný certifikát CA nebyl importován. <input type="checkbox"/> Certifikát CA je zastaralý.
EAP Failure	Ověřování se nezdařilo, jelikož v nastavení tiskárny se nachází následující chyby. <ul style="list-style-type: none"> <input type="checkbox"/> Pokud je Typ EAP nastaven na EAP-TLS nebo PEAP-TLS, certifikát klienta je chybný nebo má jisté problémy. <input type="checkbox"/> Pokud je Typ EAP nastaven na EAP-TTLS nebo PEAP/MSCHAPv2, ID uživatele nebo heslo jsou chybné.

Související informace

- ➔ „Tisk stavového listu sítě“ na str. 305

Řešení problémů v rámci rozšířeného zabezpečení

Obnovení nastavení zabezpečení

Pokud vytvoříte vysoce zabezpečené prostředí, jako je například filtrování IPsec/IP nebo IEEE802.1X, možná nebudete moci komunikovat se zařízeními z důvodu nesprávného nastavení nebo kvůli potížím se zařízením nebo serverem. V tomto případě obnovte nastavení zabezpečení a opětovně proveďte nastavení zařízení, nebo povolte dočasné použití.

Zakázání funkce zabezpečení pomocí ovládacího panelu

IPsec/IP filtrování nebo IEEE 802.1X můžete zakázat pomocí ovládacího panelu tiskárny.

1. Vyberte možnost **Nast. > Obecná nastavení > Nastavení sítě**.
2. Vyberte možnost **Upřesnit**.
3. Vyberte z následujících položek, které chcete zakázat.
 - Deaktivovat Filtrování IPsec/IP**
 - Deaktivovat IEEE802.1X**
4. Vyberte položku **Zahájit instalaci** na obrazovce s potvrzením.

Problémy při používání funkcí zabezpečení sítě

Zapomenutí předsdíleného klíče

Znovu nakonfigurujte předsdílený klíč.

Chcete-li změnit klíč, otevřete aplikaci Web Config a vyberte kartu **Zabezpečení sítě > Filtrování IPsec/IP > Základní > Výchozí zásada** nebo možnost **Skupinová zásada**.

Po změně předsdíleného klíče jej nakonfigurujte pro počítače.

Související informace

- ➔ „Aplikace ke konfiguraci operací tiskárny (Web Config)“ na str. 322
- ➔ „Šifrovaná komunikace pomocí filtrování IPsec/IP“ na str. 470

Nelze komunikovat prostřednictvím IPsec

Určete algoritmus, který tiskárna nebo počítač nepodporuje.

Tiskárna podporuje následující algoritmy. Zkontrolujte nastavení počítače.

Metody zabezpečení	Algoritmy
Algoritmus šifrování IKE	AES-CBC-128, AES-CBC-192, AES-CBC-256, AES-GCM-128*, AES-GCM-192*, AES-GCM-256*, 3DES
Algoritmus ověřování IKE	SHA-1, SHA-256, SHA-384, SHA-512, MD5
Algoritmus výměny klíčů IKE	Skupina DH 1, Skupina DH 2, Skupina DH 5, Skupina DH 14, Skupina DH 15, Skupina DH 16, Skupina DH 17, Skupina DH 18, Skupina DH 19, Skupina DH 20, Skupina DH 21, Skupina DH 22, Skupina DH 23, Skupina DH 24, Skupina DH 25, Skupina DH 26, Skupina DH 27*, Skupina DH 28*, Skupina DH 29*, Skupina DH 30*
Algoritmus šifrování ESP	AES-CBC-128, AES-CBC-192, AES-CBC-256, AES-GCM-128, AES-GCM-192, AES-GCM-256, 3DES
Algoritmus ověřování ESP	SHA-1, SHA-256, SHA-384, SHA-512, MD5
Algoritmus ověřování AH	SHA-1, SHA-256, SHA-384, SHA-512, MD5

* k dispozici pouze pro IKEv2

Související informace

➔ [„Šifrovaná komunikace pomocí filtrování IPsec/IP“ na str. 470](#)

Nelze náhle komunikovat

Adresa IP tiskárny byla změněna nebo ji nelze použít.

Pokud adresa IP, registrovaná na místní adrese na Skupinová zásada, byla změněna, nebo ji nelze použít, nebude možné provozovat komunikaci IPsec. Deaktivujte IPsec pomocí ovládacího panelu tiskárny.

Pokud je protokol DHCP zastaralý, restartování bylo provedeno před delší dobou nebo je adresa IPv6 zastaralá nebo nebyla získána, adresu IP zaregistrovanou pro aplikaci Web Config (karta **Zabezpečení sítě > Filtrování IPsec/IP > Základní > Skupinová zásada > Místní adresa (tiskárna)**) tiskárny pravděpodobně nebude možné najít.

Použijte statickou adresu IP.

Adresa IP počítače byla změněna nebo ji nelze použít.

Pokud adresa IP, registrovaná na vzdálené adrese na Skupinová zásada, byla změněna, nebo ji nelze použít, nebude možné provozovat komunikaci IPsec.

Deaktivujte IPsec pomocí ovládacího panelu tiskárny.

Pokud je protokol DHCP zastaralý, restartování bylo provedeno před delší dobou nebo je adresa IPv6 zastaralá nebo nebyla získána, adresu IP zaregistrovanou pro aplikaci Web Config (karta **Zabezpečení sítě > Filtrování IPsec/IP > Základní > Skupinová zásada > Vzdálená adresa (hostitel)**) tiskárny pravděpodobně nebude možné najít.

Použijte statickou adresu IP.

Související informace

➔ [„Aplikace ke konfiguraci operací tiskárny \(Web Config\)“ na str. 322](#)

➔ [„Šifrovaná komunikace pomocí filtrování IPsec/IP“ na str. 470](#)

Nelze vytvořit bezpečný IPP tiskový port

Není určen správný certifikát jako certifikát serveru pro komunikaci SSL/TLS.

Pokud určený certifikát není správný, vytvoření portu pravděpodobně nebude úspěšné. Zkontrolujte, zda používáte správný certifikát.

Do počítače, který přistupuje k tiskárně, není naimportován certifikát certifikační agentury.

Pokud certifikát certifikační agentury není naimportován do počítače, vytvoření portu pravděpodobně nebude úspěšné. Zkontrolujte, zda je certifikát certifikační agentury naimportován.

Související informace

➔ [„Konfigurace certifikátu serveru pro tiskárnu“ na str. 470](#)

Po nakonfigurování filtrování IPsec/IP se nelze připojit

Nastavení filtrování IPsec/IP nejsou správná.

Zakažte filtrování IPsec/IP z ovládacího panelu tiskárny. Připojte tiskárnu k počítači a znovu proveďte nastavení filtrování IPsec/IP.

Související informace

➔ [„Šifrovaná komunikace pomocí filtrování IPsec/IP“ na str. 470](#)

Po nakonfigurování protokolu IEEE802.1X nelze získat přístup k tiskárně nebo ke skeneru

Nastavení IEEE802.1X nejsou správná.

Na ovládacím panelu tiskárny zakažte protokol IEEE802.1X a připojení Wi-Fi. Připojte tiskárnu k počítači a poté znovu nakonfigurujte protokol IEEE802.1X.

Související informace

➔ [„Konfigurování sítě IEEE802.1X“ na str. 482](#)

Problémy při používání digitálního certifikátu

Nelze importovat certifikát Certifikát podepsaný CA

Certifikát podepsaný CA a informace na CSR se neshodují.

Pokud certifikát Certifikát podepsaný CA a CSR neobsahují stejné informace, CSR nelze importovat. Ověřte následující:

Pokoušíte se importovat certifikát do zařízení, které nemá stejné informace?

Zkontrolujte informace CSR a potom naimportujte certifikát do zařízení, které má stejné informace.

Přepsali jste CSR uložené v tiskárně po odeslání CSR certifikační agentuře?

Znovu získejte certifikát podepsaný certifikační agenturou prostřednictvím CSR.

Certifikát podepsaný CA je větší než 5KB.

Nelze importovat certifikát Certifikát podepsaný CA, který je větší než 5 kB.

Heslo pro importování certifikátu je nesprávné.

Zadejte správné heslo. Pokud heslo zapomenete, nelze certifikát importovat. Znovu získejte certifikát Certifikát podepsaný CA.

Související informace

➔ [„Importování certifikátu podepsaného certifikační agenturou“ na str. 465](#)

Nelze aktualizovat samopodpisovatelný certifikát

Nebyla zadána položka Obecné jméno.

Obecné jméno musí být zadán.

Do polí Obecné jméno byly zadány nepodporované znaky.

Zadejte 1 až 128 znaků ve formátu IPv4, IPv6, název hostitele nebo FQDN v ASCII (0x20 až 0x7E).

Obecný název obsahuje čárku nebo mezeru.

Pokud je zadána čárka, **Obecné jméno** je v tomto bodě rozdělen. Pokud je před nebo za čárkou vložena mezera, dojde k chybě.

Související informace

➔ [„Aktualizování samopodpisovatelného certifikátu“ na str. 467](#)

Nelze vytvořit CSR

Nebyla zadána položka Obecné jméno.

Obecné jméno musí být zadán.

Do polí Obecné jméno, Organizace, Organizační jednotka, Lokalita a Stát/kraj byly zadány nepodporované znaky.

Zadejte znaky ve formátu IPv4, IPv6, název hostitele nebo FQDN v ASCII (0x20 až 0x7E).

Obecné jméno obsahuje čárku nebo mezeru.

Pokud je zadána čárka, **Obecné jméno** je v tomto bodě rozdělen. Pokud je před nebo za čárkou vložena mezera, dojde k chybě.

Související informace

➔ [„Získání certifikátu podepsaného certifikační agenturou“ na str. 464](#)

Zobrazilo se varování ohledně digitálního certifikátu

Zprávy	Příčina/Postup
Zadejte certifikát serveru.	<p>Příčina: Nevybrali jste žádný soubor k importování.</p> <p>Postup: Vyberte soubor a klepněte na tlačítko Importovat.</p>
Certifikát CA 1 není zadán.	<p>Příčina: Certifikát CA 1 není zadán a je zadáno pouze certifikát CA 2.</p> <p>Postup: Nejdříve naimportujte certifikát CA 1.</p>
Neplatná hodnota níže.	<p>Příčina: Umístění souboru a/nebo heslo obsahuje nepodporované znaky.</p> <p>Postup: Zkontrolujte, zda jsou znaky pro položku zadány správně.</p>
Neplatné datum a čas.	<p>Příčina: Nebylo nastaveno datum a čas pro tiskárnu.</p> <p>Postup: Nastavte datum a čas pomocí aplikace Web Config, EpsonNet Config nebo ovládacího panelu tiskárny.</p>
Neplatné heslo.	<p>Příčina: Heslo nastavené pro certifikát CA a zadané heslo se neshodují.</p> <p>Postup: Zadejte správné heslo.</p>
Neplatný soubor.	<p>Příčina: Importovaný soubor certifikátu nemá formát X509.</p> <p>Postup: Zkontrolujte, zda vybíráte správný certifikát odeslaný důvěryhodnou certifikační agenturou.</p>
	<p>Příčina: Naimportovaný soubor je příliš velký. Maximální velikost souboru je 5 kB.</p> <p>Postup: Pokud vyberete správný soubor, certifikát je pravděpodobně poškozený nebo smyšlený.</p>
	<p>Příčina: Neplatný řetězec v certifikátu.</p> <p>Postup: Další informace o certifikátu viz webové stránky certifikační agentury.</p>

Zprávy	Příčina/Postup
Nelze použít certifikáty serveru, které obsahují více než tři certifikáty CA.	<p>Příčina:</p> <p>Soubor certifikátu ve formátu PKCS#12 obsahuje více než 3 certifikáty CA.</p> <p>Postup:</p> <p>Naimportujte každý certifikát jako převod z formátu PKCS#12 na formát PEM nebo naimportujte soubor certifikátu ve formátu PKCS#12, který obsahuje maximálně 2 certifikáty CA.</p>
Platnost certifikátu vypršela. Zkontrolujte, zda je certifikát platný, nebo zkontrolujte datum a čas ve vaší tiskárně.	<p>Příčina:</p> <p>Certifikát je zastaralý.</p> <p>Postup:</p> <ul style="list-style-type: none"> <input type="checkbox"/> Pokud je certifikát zastaralý, získejte a naimportujte nový certifikát. <input type="checkbox"/> Pokud certifikát není zastaralý, zkontrolujte, zda je správně nastaveno datum a čas tiskárny.
Je vyžadován soukromý klíč.	<p>Příčina:</p> <p>S certifikátem není spárován žádný privátní klíč.</p> <p>Postup:</p> <ul style="list-style-type: none"> <input type="checkbox"/> Pokud je certifikát ve formátu PEM/DER a je získán z CSR pomocí počítače, určete soubor privátního klíče. <input type="checkbox"/> Pokud je certifikát ve formátu PKCS#12 a je získán z CSR pomocí počítače, vytvořte soubor, který obsahuje privátní klíč. <p>Příčina:</p> <p>Znovu jste naimportovali certifikát PEM/DER získaný z CSR pomocí aplikace Web Config.</p> <p>Postup:</p> <p>Pokud je certifikát ve formátu PEM/DER a je získán z CSR pomocí aplikace Web Config, lze jej naimportovat pouze jednou.</p>
Nastavení se nezdařilo.	<p>Příčina:</p> <p>Nelze dokončit konfiguraci, protože komunikace mezi tiskárnou a počítačem selhala nebo soubor nelze načíst z důvodu chyb.</p> <p>Postup:</p> <p>Po kontrole určeného souboru a komunikace znovu naimportujte soubor.</p>

Související informace

➔ „O digitálním certifikátu“ na str. 463

Certifikát podepsaný certifikační agenturou byl omylem odstraněn

Pro certifikát podepsaný certifikační agenturou není k dispozici záloha.

Máte-li záložní soubor, znovu naimportujte certifikát.

Pokud obdržíte certifikát pomocí CSR vytvořený z aplikace Web Config, nemůžete znovu naimportovat odstraněný certifikát. Vytvořte CSR a získejte nový certifikát.

Související informace

- ➔ „Importování certifikátu podepsaného certifikační agenturou“ na str. 465
- ➔ „Odstranění certifikátu podepsaného certifikační agenturou“ na str. 467

Používání funkce Epson Open Platform

Přehled platformy Epson Open Platform

Epson Open Platform je platforma, pomocí které lze používat tiskárny Epson s funkcí poskytovanou serverem ověřovacího systému.

Pomocí serveru můžete získat protokoly všech zařízení a uživatelů a nakonfigurovat omezení zařízení a funkcí, které lze použít pro jednotlivé uživatele a skupiny. Platformu lze použít se systémem Epson Print Admin (ověřovací systém společnosti Epson) nebo s ověřovacím systémem třetí strany.

Pokud připojíte ověřovací zařízení, můžete ověřit uživatele také pomocí průkazu.

Konfigurace funkce Epson Open Platform

Abyste mohli zařízení používat z ověřovacího systému, aktivujte funkci Epson Open Platform.

1. Otevřete nástroj Web Config a pak vyberte kartu **Epson Open Platform > Produktový klíč nebo klíč licence**.
2. Do všech polí zadejte hodnotu.
 - Sériové číslo
Zobrazí se sériové číslo zařízení.
 - Verze Epson Open Platform
Vyberte verzi Epson Open Platform. Odpovídající verze se liší podle ověřovacího systému.
 - Produktový klíč nebo klíč licence
Zadejte aktivační kód získaný z příslušného webu. V příručce Epson Open Platform najdete informace, například jak získat aktivační kód.
3. Klikněte na možnost **Další**.
Zobrazí se potvrzovací zpráva.
4. Klikněte na možnost **OK**.
Tiskárna byla aktualizována.

Konfigurace ověřovacího zařízení

Na kartě **Správa zařízení > Čtečka karet** můžete nakonfigurovat ověřovací zařízení použité v ověřovacím systému. Další informace naleznete v příručce k ověřovacímu systému.

Kde najdete pomoc

Webové stránky technické podpory. 493

Kontaktování podpory společnosti Epson. 493

Webové stránky technické podpory

Potřebujete-li další pomoc, navštivte následující webové stránky podpory společnosti Epson. Vyberte svou zemi nebo oblast a přejděte do části, která je na místních webových stránkách společnosti Epson věnována podpoře. Na těchto stránkách jsou rovněž k dispozici nejnovější ovladače, odpovědi na nejčastější dotazy, příručky a další materiály ke stažení.

<http://support.epson.net/>

<http://www.epson.eu/support> (pro Evropu)

Pokud váš výrobek Epson nefunguje správně a nedaří se vám problém vyřešit, obraťte se na služby podpory společnosti Epson.

Kontaktování podpory společnosti Epson

Než se obrátíte na společnost Epson

Nefunguje-li produkt Epson správně a problém nelze odstranit podle informací o řešení potíží v příručkách k produktu, obraťte se na služby podpory společnosti Epson. Není-li podpora společnosti Epson poskytována ve vaší oblasti, obraťte se na prodejce, u kterého jste výrobek zakoupili.

Podpora společnosti Epson vám bude schopna pomoci mnohem rychleji, poskytnete-li následující údaje:

- Sériové číslo produktu
(Štítek se sériovým číslem se obvykle nachází na zadní straně výrobku.)
- Model produktu
- Verze softwaru v produktu
(V softwaru produktu klikněte na tlačítko **About**, **Version Info** nebo na podobné tlačítko.)
- Značka a model počítače
- Název počítačového operačního systému a jeho verze
- Názvy a verze softwarových aplikací, které obvykle s produktem používáte

Poznámka:

V závislosti na přístroji mohou být v jeho paměti uložena data seznamu vytáčení pro fax nebo síťová nastavení. Při poruše nebo opravě výrobku může dojít ke ztrátě těchto dat a/nebo nastavení. Společnost Epson nepřebírá odpovědnost za jakoukoli ztrátu dat, za zálohování nebo obnovu dat a/nebo nastavení, a to ani v průběhu záruční doby. Doporučujeme, abyste si pořídili vlastní zálohu dat nebo si údaje zaznamenali.

Pomoc pro uživatele v Evropě

Informace nutné ke kontaktování podpory společnosti Epson najdete v dokumentu Pan-European Warranty.

Pomoc pro uživatele v Singapuru

Informační zdroje, podpora a služby dostupné od společnosti Epson v Singapuru:

Webové stránky

<http://www.epson.com.sg>

K dispozici jsou informace o technických údajích produktů, ovladače ke stažení, často kladené otázky (FAQ), obchodní dotazy a technická podpora prostřednictvím e-mailu.

Odborná pomoc Epson

Bezplatná linka: 800-120-5564

Náš tým podpory vám po telefonu může pomoci v následujících ohledech:

- Obchodní dotazy a informace o produktech
- Dotazy k používání produktů nebo k odstraňování problémů
- Dotazy ohledně servisu a záruky

Pomoc pro uživatele v Thajsku

Kontakty pro informace, podporu a služby:

Webové stránky

<http://www.epson.co.th>

Jsou k dispozici informace o technických údajích produktů, ovladače ke stažení, často kladené otázky a e-mail.

Kontaktní centrum Epson

Telefon: 66-2685-9899

E-mail: support@eth.epson.co.th

Náš tým kontaktního centra vám může telefonicky poskytnout následující informace:

- Obchodní dotazy a informace o produktech
- Dotazy k používání produktů nebo k odstraňování problémů
- Dotazy ohledně servisu a záruky

Pomoc pro uživatele ve Vietnamu

Kontakty pro informace, podporu a služby:

Servisní centrum Epson

65 Truong Dinh Street, District 1, Ho Chi Minh City, Vietnam.

Telefon (Ho Či Minovo Město): 84-8-3823-9239, 84-8-3825-6234

29 Tue Tinh, Quan Hai Ba Trung, Hanoi City, Vietnam

Telefon (Hanoj): 84-4-3978-4785, 84-4-3978-4775

Pomoc pro uživatele v Indonésii

Kontakty pro informace, podporu a služby:

Webové stránky

<http://www.epson.co.id>

- Na tomto webu jsou k dispozici specifikace výrobků, ovladače ke stažení
- Odpovědi na časté dotazy, informace o nabídkách a odpovědi na otázky prostřednictvím e-mailu

Linka podpory Epson

Telefon: +62-1500-766

Fax: +62-21-808-66-799

Pracovníci naší linky podpory vám mohou telefonicky nebo faxem poskytnout následující informace:

- Obchodní dotazy a informace o produktech
- Technická podpora

Servisní centrum Epson

Kraj	Název společnosti	Adresa	Telefon E-mail
JAKARTA	Epson Sales and Service Jakarta (SUDIRMAN)	Wisma Keiai Lt. 1 Jl. Jenderal Sudirman Kav. 3 Jakarta Pusat - DKI JAKARTA 10220	021-5724335 ess@epson-indonesia.co.id ess.support@epson-indonesia.co.id
SERPONG	Epson Sales and Service Serpong	Ruko Melati Mas Square Blok A2 No.17 Serpong-Banten	082120090084 / 082120090085 esstag@epson-indonesia.co.id esstag.support@epson-indonesia.co.id
SEMARANG	Epson Sales and Service Semarang	Komplek Ruko Metro Plaza Block C20 Jl. MT Haryono No. 970 Semarang -JAWA TENGAH	024 8313807 / 024 8417935 esssmg@epson-indonesia.co.id esssmg.support@epson-indonesia.co.id
JAKARTA	Epson Sales and Service Jakarta (MANGGA DUA)	Ruko Mall Mangga Dua No. 48 Jl. Arteri Mangga Dua, Jakarta Utara - DKI JAKARTA	021 623 01104 jkt-technical1@epson-indonesia.co.id jkt-admin@epson-indonesia.co.id
BANDUNG	Epson Sales and Service Bandung	Jl. Cihampelas No. 48 A Bandung Jawa Barat 40116	022 420 7033 bdg-technical@epson-indonesia.co.id bdg-admin@epson-indonesia.co.id
MAKASSAR	Epson Sales and Service Makassar	Jl. Cendrawasih NO. 3A, kunjung mae, mariso, MAKASSAR - SULSEL 90125	0411- 8911071 mksr-technical@epson-indonesia.co.id mksr-admin@epson-indonesia.co.id
MEDAN	Epson Service Center Medan	Jl. Bambu 2 Komplek Graha Niaga Nomor A-4, Medan - SUMUT	061- 42066090 / 42066091 mdn-technical@epson-indonesia.co.id mdn-adm@epson-indonesia.co.id
PALEMBANG	Epson Service Center Palembang	Jl. H.M Rasyid Nawawi No. 249 Kelurahan 9 Ilir Palembang Sumatera Selatan	0711 311 330 escplg.support@epson-indonesia.co.id

Kraj	Název společnosti	Adresa	Telefon E-mail
PEKANBARU	Epson Service Center Pekanbaru	Jl. Tuanku Tambusai No. 459 A Kel. Tangkerang barat Kec Marpoyan damai Pekanbaru - Riau 28282	0761- 8524695 pkb-technical@epson-indonesia.co.id pkb-admin@epson-indonesia.co.id
PONTIANAK	Epson Service Center Pontianak	Komp. A yani Sentra Bisnis G33, Jl. Ahmad Yani - Pontianak Kalimantan Barat	0561- 735507 / 767049 pontianak-technical@epson-indonesia.co.id pontianak-admin@epson-indonesia.co.id
SAMARINDA	Epson Service Center Samarinda	Jl. KH. Wahid Hasyim (M. Yamin) Kelurahan Sempaja Selatan Kecamatan Samarinda UTARA - SAMARINDA - KALTIM	0541 7272 904 escsmd@epson-indonesia.co.id escsmd.support@epson-indonesia.co.id
SURABAYA	Epson Sales & Service Surabaya (barat)	Jl. Haji Abdul Wahab Saimin, Ruko Villa Bukit Mas RM-11, Kec. Dukuh Pakis, Surabaya - 60225	031- 5120994 sby-technical@epson-indonesia.co.id sby-admin@epson-indonesia.co.id
YOGYAKARTA	Epson Service Center Yogyakarta	YAP Square, Block A No. 6 Jl. C Simanjutak Yogyakarta - DIY	0274 581 065 ygy-technical@epson-indonesia.co.id ygy-admin@epson-indonesia.co.id
JEMBER	Epson Service Center Jember	JL. Panglima Besar Sudirman Ruko no.1D Jember-Jawa Timur (Depan Balai Penelitian & Pengolahan Kakao)	0331- 488373 / 486468 jmr-admin@epson-indonesia.co.id jmr-technical@epson-indonesia.co.id
MANADO	EPSON SALES AND SERVICE Manado	Jl. Piere Tendean Blok D No 4 Kawasan Mega Mas Boulevard - Manado 95111	0431- 8805896 MND-ADMIN@EPSON-INDONESIA.CO.ID MND-TECHNICAL@EPSON-INDONESIA.CO.ID
CIREBON	EPSON SERVICE CENTER Cirebon	Jl. Tuparev No. 04 (Depan Hotel Apita) Cirebon, JAWA BARAT	0231- 8800846 cbn-technical@epson-indonesia.co.id
CIKARANG	EPSON SALES AND SERVICE CIKARANG	Ruko Metro Boulevard B1 Jababeka cikarang - Jawa Barat,	021- 89844301 / 29082424 ckg-admin@epson-indonesia.co.id ckg-technical@epson-indonesia.co.id
MADIUN	EPSON SERVICE CENTER MADIUN	Jl. Diponegoro No.56, MADIUN - JAWA TIMUR	0351- 4770248 mun-admin@epson-indonesia.co.id mun-technical@epson-indonesia.co.id
PURWOKERTO	EPSON SALES AND SERVICE Purwokerto	Jl. Jendral Sudirman No. 4 Kranji Purwokerto - JAWA TENGAH	0281- 6512213 pwt-admin@epson-indonesia.co.id pwt-technical@epson-indonesia.co.id

Kraj	Název společnosti	Adresa	Telefon E-mail
BOGOR	EPSON SALES AND SERVICE Bogor	Jl.Pajajaran No 15B Kel Bantarjati Kec Bogor Utara - JAWA BARAT 16153	0251- 8310026 bgr-admin@epson-indonesia.co.id bgr-technical@epson-indonesia.co.id
SERANG	EPSON SERVICE CENTER Serang	Jl. Ahmad Yani No.45C, SERANG - BANTEN	0254- 7912503 srg-admin@epson-indonesia.co.id srg-technical@epson-indonesia.co.id
PALU	EPSON SALES AND SERVICE Palu	Jl. Juanda No. 58, Palu - Sulteng	0451- 4012 881 plw-admin@epson-indonesia.co.id plw-technical@epson-indonesia.co.id
BANJARMASIN	EPSON SERVICE CENTER BANJARMASIN	Jl. Gatot Soebroto NO. 153 BANJARMASIN - KALSEL 70235	0511- 6744135 (TEKNISI) / 3266321 (ADMIN) bdj-admin@epson-indonesia.co.id bdj-technical@epson-indonesia.co.id
DENPASAR	EPSON SALES AND SERVICE Denpasar	JL. MAHENDRADATA NO. 18, DENPASAR - BALI	0361- 3446699 / 9348428 dps-admin@epson-indonesia.co.id dps-technical@epson-indonesia.co.id
JAKARTA	EPSON SALES AND SERVICE CILANDAK	CIBIS Business Park Tower 9 LT. MEZZANINE, Jalan TB Simatupang No.2, Jakarta Selatan - DKI JAKARTA 12560	021- 80866777 esscibis.support1@epson-indonesia.co.id esscibis.support2@epson-indonesia.co.id esscibis.admin@epson-indonesia.co.id esscibis.sales@epson-indonesia.co.id
SURABAYA	EPSON SALES AND SERVICE SURABAYA (GUBENG)	JL. RAYA GUBENG NO. 62, SURABAYA - JAWA TIMUR	031- 99444940 / 99446299 / 99446377 esssby@epson-indonesia.co.id esssby.support@epson-indonesia.co.id
AMBON	EPSON SERVICE CENTER AMBON	Jl. Diponegoro No.37 (Samping Bank Mandiri Syariah) Kel.Ahusen, Kec.Sirimbau - Ambon 97127	-

Pro další, zde neuvedená města, volejte horkou linku: 08071137766.

Pomoc pro uživatele v Malajsii

Kontakty pro informace, podporu a služby:

Webové stránky

<http://www.epson.com.my>

- Na tomto webu jsou k dispozici specifikace výrobků, ovladače ke stažení.
- odpovědi na časté dotazy, informace o nabídkách a odpovědi na otázky prostřednictvím e-mailu

Kontaktní centrum Epson

Telefon: 1800-81-7349 (bezplatné číslo)

E-mail: websupport@emsb.epson.com.my

- Obchodní dotazy a informace o produktech
- Dotazy k používání produktů nebo k odstraňování problémů
- Dotazy ohledně služeb a záruky

Hlavní kancelář

Telefon: 603-56288288

Fax: 603-5628 8388/603-5621 2088

Pomoc pro uživatele v Indii

Kontakty pro informace, podporu a služby:

Webové stránky

<http://www.epson.co.in>

Jsou k dispozici informace o technických údajích produktů, ovladače ke stažení a dotazy o produktech.

Asistenční linka

- Servis, informace o produktu a objednávání spotřebních doplňků (linky BSNL)
Bezplatné číslo: 18004250011
Dostupné od 9:00 do 18:00, pondělí až sobota (s výjimkou státních svátků)
- Servis (uživatelé služeb CDMA a mobilních služeb)
Bezplatné číslo: 186030001600
Dostupné od 9:00 do 18:00, pondělí až sobota (s výjimkou státních svátků)

Pomoc pro uživatele na Filipínách

Uživatelé, kteří potřebují získat technickou podporu i další poprodejní služby, se mohou obrátit na společnost Epson Philippines Corporation na níže uvedená telefonní a faxová čísla a e-mailovou adresu:

Webové stránky

<http://www.epson.com.ph>

Jsou k dispozici informace o technických údajích produktů, ovladače ke stažení, často kladené otázky (FAQ) a e-mailové dotazy.

Péče o zákazníky Epson Philippines

Bezplatná linka (PLDT): 1-800-1069-37766

Bezplatná linka (digitální): 1-800-3-0037766

Metro Manila: (632) 8441 9030

Webové stránky: <https://www.epson.com.ph/contact>

E-mail: customercare@epc.epson.com.ph

Dostupné od 9:00 do 18:00, pondělí až sobota (s výjimkou státních svátků)

Náš tým péče o zákazníky vám může telefonicky poskytnout následující informace:

- Obchodní dotazy a informace o produktech
- Dotazy k používání produktů nebo k odstraňování problémů
- Dotazy ohledně servisu a záruky

Epson Philippines Corporation

Hlavní linka: +632-706-2609

Fax: +632-706-2663