

JVC

- EN** INSTRUCTION MANUAL
- CZ** NÁVOD K POUŽITÍ
- PL** INSTRUKCJA OBSŁUGI
- SK** NÁVOD NA POUŽITIE
- HU** HASZNÁLATI UTASÍTÁS
- RO** MANUAL DE INSTRUȚIUNI
- BG** РЪКОВОДСТВО ЗА ЕКСПЛОАТАЦИЯ



2.1 Channel Soundbar with Wireless Subwoofer

TH-E741B

INTRODUCTION

- Thank you for buying our product.
- Please read through these operating instructions, so you will know how to operate your equipment properly. After you finished reading the instructions manual, put it away in a safe place for future reference.

IMPORTANT SAFETY INSTRUCTIONS

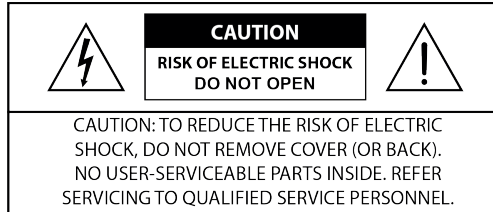

The lightning flash with arrowhead symbol, within an equilateral triangle, is intended to alert the user to the presence of uninsulated “dangerous voltage” within the product’s enclosure that may be of sufficient magnitude as to constitute a risk of electric shock to persons.



The exclamation point within an equilateral triangle is intended to alert the user to the presence of important operating and maintenance (servicing) instructions in the literature accompanying the appliance.

Safety

- **Read these instructions** – All the safety and operating instructions should be read before this product is operated.
- **Keep these instructions** – The safety and operating instructions should be retained for future reference.
- **Heed all warnings** – All warnings on the appliance and in the operating instructions should be adhered to.
- **Follow all instructions** – All operating and usage instructions should be followed.
- **Do not use this apparatus near water** – The appliance should not be used near water or moisture – for example, in a wet basement or near a swimming pool and the like.
- **Clean only with a dry cloth.**
- **Do not block any ventilation openings.** Install in accordance with the manufacturer’s instructions.
- Do not install near any heat sources such as radiators, heaters, stoves, or other apparatus (including amplifiers) that produce heat.
- Do not defeat the safety purpose of the polarized or grounding plug. A polarized plug has two blades with one wider than the other. A grounding plug has two blades and a third grounding prong. The wide blade or the third prong is provided for your safety. If the provided plug does not fit into your outlet, consult an electrician for replacement of the obsolete outlet.
- Protect the power cord from being walked on or pinched particularly at plugs, convenience receptacles, and the point where they exit from the apparatus.
- Only use attachments/accessories specified by the manufacturer.
-  Use only with the cart, stand, tripod, bracket or table specified by the manufacturer, or sold with the apparatus. When a cart or rack is used, use caution when moving the cart/apparatus combination to avoid injury from tip-over.
- Unplug the apparatus during lightning storms or when unused for long periods of time.

- Refer all servicing to qualified personnel. Servicing is required when the apparatus has been damaged in any way, such as power supply cord or plug is damaged, liquid has been spilled or objects have fallen into the apparatus, the unit has been exposed to rain or moisture, does not operate normally, or has been dropped.
- This equipment is a Class II or double insulated electrical appliance. It has been designed in such a way that it does not require a safety connection to electrical earth.
- The apparatus shall not be exposed to dripping or splashing. No objects filled with liquids, such as vases, shall be placed on the apparatus.
- Minimum distance around the apparatus for sufficient ventilation is 5cm.
- The ventilation should not be impeded by covering the ventilation openings with items, such as newspapers, table-cloths, curtains, etc...
- No naked flame sources, such as lighted candles, should be placed on the apparatus.
- Batteries should be recycled or disposed of as per state and local guidelines.
- The use of apparatus in moderate climates.

Caution

- Use of controls or adjustments or performance of procedures other than those described herein, may result in hazardous radiation exposure or other unsafe operation.
- To reduce the risk of fire or electric shock, do not expose this apparatus to rain or moisture. The apparatus must not be exposed to dripping or splashing and objects filled with liquids, such as vases, must not be placed on apparatus.
- The mains plug/appliance coupler is used as the disconnect device, the disconnect device must remain readily operable.
- Danger of explosion if battery is incorrectly replaced. Replace only with the same or equivalent type.

Warning

- The battery (batteries or battery pack) shall not be exposed to excessive heat such as sunshine, fire or the like.
- Before operating this system, check the voltage of this system to see if it is identical to the voltage of your local power supply.
- Do not place this unit close to strong magnetic fields.
- Do not place this unit on the amplifier or receiver.
- If any solid object or liquid falls into the system, unplug the system and have it checked by qualified personnel before operating it any further.
- Do not attempt to clean the unit with chemical solvents as this may damage the finish. Use a clean, dry or slightly damp cloth.
- When removing the power plug from the wall outlet, always pull directly on the plug, never yank on the cord.
- Changes or modifications to this unit not expressly approved by the party responsible for compliance will void the user's authority to operate the equipment.
- The rating label is pasted on the bottom or back of the equipment.

Battery usage CAUTION

- To prevent battery leakage which may result in bodily injury, property damage, or damage to the apparatus:
 - Install all batteries correctly, ⊕ and ⊖ as marked on the apparatus.
 - Do not mix old and new batteries.
 - Do not mix alkaline, standard (Carbon-Zinc) or rechargeable (Ni-Cd, Ni-MH, etc.) batteries.
 - Remove batteries when the unit is not used for a long time.

WHAT'S IN THE BOX



Soundbar



Remote Control
2 x AAA Batteries



Wireless Subwoofer

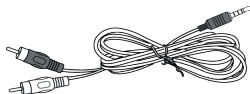

RCA to 3,5 mm
Audio Cable

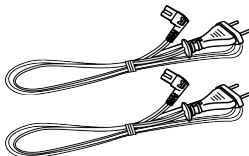

2 x AC Power Cord

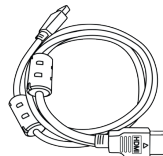

HDMI Cable



2 x Wall Mounting Screw

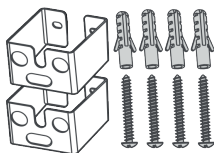

2 x Wall Mounting Bracket
4 x Screw / 4 x Dowel
(For installing the wall mounting
brackets)



Instruction Manual

NOTE: Images, illustrations and drawings shown on this User Manual are for reference only, actual product may vary in appearance. Power cord quantity and plug type vary by regions.

IDENTIFYING THE PARTS

SOUNDBAR

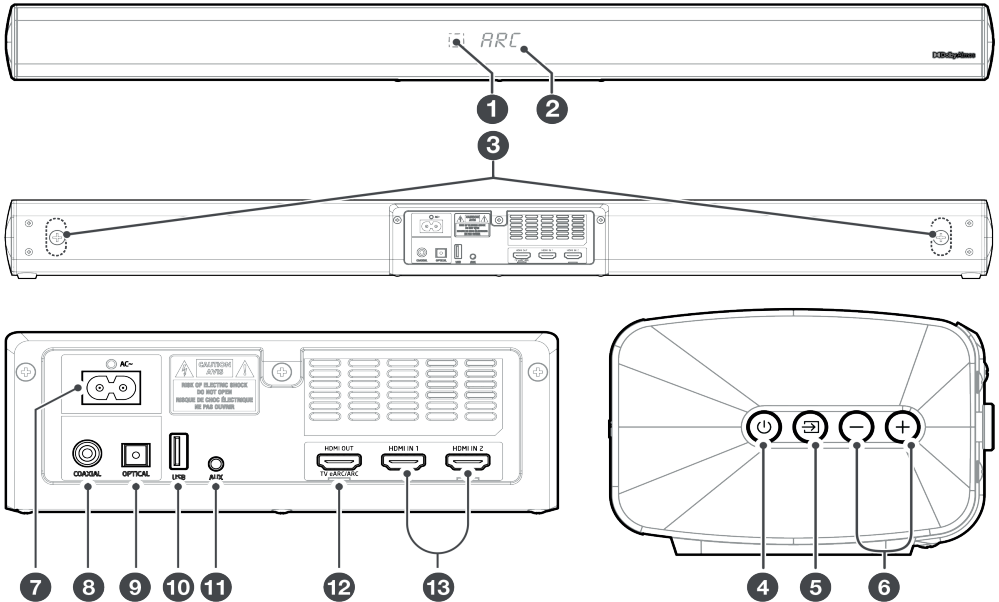

1. Remote Control

Sensor Receive signal from the remote control.

2. Display Window

Show the current status.

3. Wall bracket screws

4. ⏻ (ON/OFF) button

Switch the Soundbar between ON and Standby mode.

5. [SOURCE] button

Select the play function.

6. +/- (VOLUME) buttons

Increase/decrease the volume level.

7. AC~ Socket

Use to connect to power cable.

8. COAXIAL Socket

Use to connect to the COAXIAL OUT socket on an external device.

9. OPTICAL Socket

Use to connect to the OPTICAL OUT socket on an external device.

10. USB Socket

Insert the USB device to play music.

11. AUX Socket

Connect to an external audio device.

12. HDMI OUT (TV eARC/ARC) Socket

The port for connecting a TV. The port supports the eARC/ARC HDMI feature, which allows the soundbar to play audio that originates on the connected TV.

13. HDMI IN (1/2) Sockets

Two HDMI ports for connecting HDMI source devices, such as a DVD player, Blu-ray Disc™ player, or gaming console. Note that only one HDMI input is usable at a time.

WIRELESS SUBWOOFER

- AC~ Socket**
Connect to power supply.
- PAIR button**
Press activate the pairing function between the Soundbar and the subwoofer.
- PAIR Indicator**
Light stops blinking once the subwoofer is paired with the soundbar.

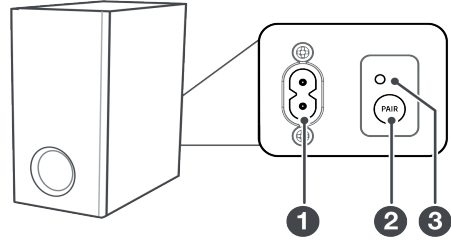

REMOTE CONTROL

- ⏻ button**
Switch the Soundbar between ON and STANDBY mode.
- SOURCE buttons**
Press to select the source.
Press and hold to activate the pairing function in Bluetooth mode or disconnect the existing paired Bluetooth device.
- ⏮ / ⏭ buttons**
Skip to previous/next track in Bluetooth/USB mode.
⏸ button
Play/pause/resume playback in Bluetooth/USB mode.
- BASS +/- buttons**
Adjust bass level.
- TREBLE +/- buttons**
Adjust treble level.
- 🔇 (MUTE) button**
Mute or resume the sound.
+/- (VOLUME) buttons
Increase/decrease the volume level.
- VERTICAL/SURROUND button**
Adjust the surround ON/OFF.
- EQ buttons**
Select Equalizer (EQ) Effect.
- DIMMER button**
Adjust display brightness.

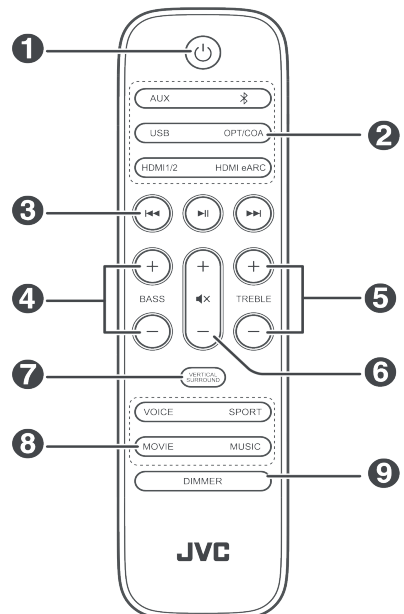

Prepare the Remote Control

The provided remote control allows the Soundbar to be operated from a distance.

- Even if the remote control is operated within the effective range 6m (19,7 feet), remote control operation may be impossible if there are any obstacles between the Soundbar and the remote control.
- If the remote control is operated near other products which generate infrared rays, or if other remote control devices using infrared rays are used near the Soundbar, it may operate incorrectly. Conversely, the other products may operate incorrectly.

Replace the Remote Control Battery

- Press and slide the back cover to open the battery compartment of the remote control.
- Insert two **AAA** size batteries (included). Make sure the ⊕ and ⊖ ends of the batteries match the ⊕ and ⊖ ends indicated in the battery compartment.
- Close the battery compartment cover.

Precautions Concerning Batteries

- Be sure to insert the batteries with correct positive ⊕ and negative ⊖ polarities.
- Use batteries of the same type. Never use different types of batteries together.
- Either rechargeable or non-rechargeable batteries can be used. Refer to the precautions on their labels.
- Be aware of your fingernails when removing the battery cover and the battery.
- Do not drop the remote control.
- Do not allow anything to impact the remote control.
- Do not spill water or any liquid on the remote control.
- Do not place the remote control on a wet object.
- Do not place the remote control under direct sunlight or near sources of excessive heat.
- Remove the battery from the remote control when not in use for a long period of time, as corrosion or battery leakage may occur and result in physical injury, and/or property damage, and/or fire.
- Do not use any batteries other than those specified.
- Do not mix new batteries with old ones.
- Never recharge a battery unless it is confirmed to be a rechargeable type.

PLACEMENT AND MOUNTING

Placement

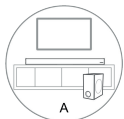

Option A

If your TV is placed on a table, you can place the Soundbar on the table directly in front of the TV stand, centered with the TV screen.

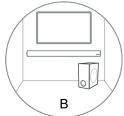

Option B

If your TV is attached to a wall, you can mount the Soundbar on the wall directly below the TV screen.

Wall Mounting (if using Option B)

- Installation must be carried out by qualified personnel only. Incorrect assembly can result in severe personal injury and property damage (if you intend to install this product yourself, you must check for installations such as electrical wiring and plumbing that may be buried inside the wall). It is the installer's responsibility to verify that the wall will safely support the total load of the Soundbar and wall brackets.
- Additional tools (not included) are required for the installation.
- Do not overtighten screws.
- Keep this instruction manual for future reference.
- Use an electronic stud finder to check the wall type before drilling and mounting.

WARNING

- To prevent injury, this apparatus must be securely attached to the floor/wall in accordance with the installation instructions.
- Suggested wall mounting height: ≤ 1,5 meters.

1. Drill 4 parallel holes (Ø 5,5-6 mm each according to wall type) in the wall. The distance between the holes should be 778 mm.
2. Firmly fix 1 dowel into each hole in the wall if necessary. Tighten the wall mount brackets on the wall with screws and screwdriver (not included). Make sure that they are securely installed.
3. Remove the screws at the back of the Soundbar. Install the wall mounting screws into the back of the Soundbar.
4. Lift the Soundbar onto the wall mount brackets and slot into place.

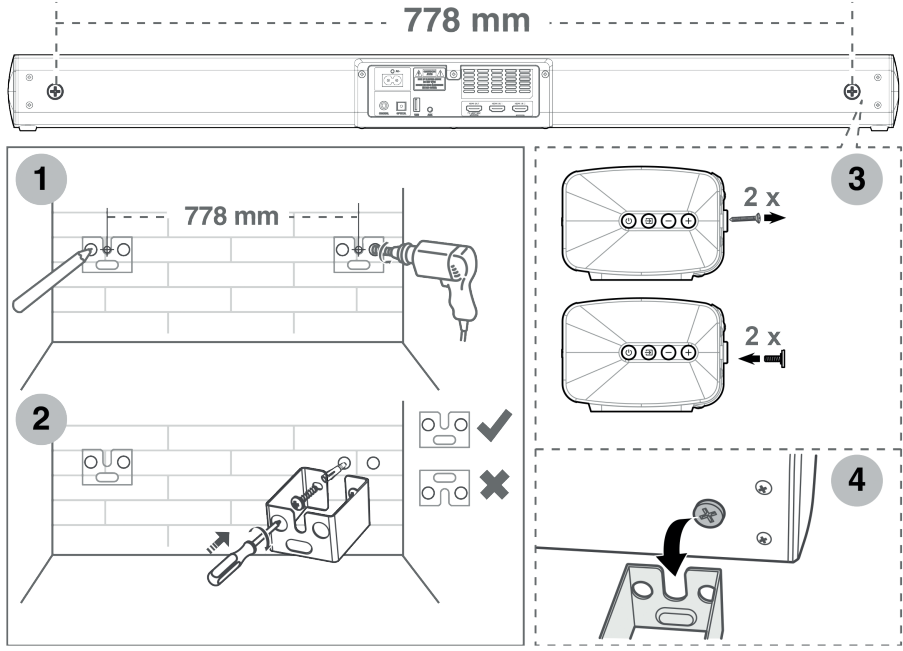

GENERAL OPERATION

CONNECT POWER

Risk of product damage! Ensure that the power supply voltage corresponds to the voltage printed on the back or the underside of the Soundbar.

Before connecting the AC power cord, ensure you have completed all other connections.

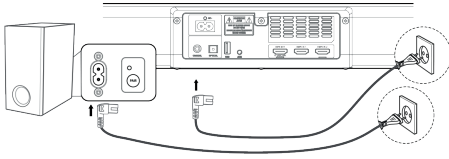

Soundbar

Connect the mains cable to the **AC~** socket of the Soundbar and then into a mains socket.

Subwoofer

Connect the mains cable to the **AC~** socket of the Subwoofer and then into a mains socket.

Note: If there is no power, ensure the power cord and plug are fully inserted and the power is turned on.

PAIR UP WITH THE SUBWOOFER

Automatic pairing

The subwoofer and soundbar will automatically pair when both units are plugged into the mains sockets and turned on. No cable is needed for connecting the two units.

Determine the status based on the wireless Subwoofer indicator:

- Fast blink > Subwoofer in pairing mode
- Constant on > Connected / Pairing successful
- Slow blink > Connection / Pairing Failed

*NOTE: Do not press the **PAIR** button on the rear of the subwoofer, except for manual pairing. If the automatic pairing fails, pair the subwoofer with the Soundbar manually.*

Manual pairing

1. Ensure that all the cables are well connected and the Soundbar is in Standby mode.
2. Press and hold the **PAIR** button on the rear of the subwoofer for a few seconds. The subwoofer will enter the pairing mode and the Pair Indicator will blink quickly.
3. Press the **⏻** button on the Soundbar or on the remote control to switch the Soundbar on.
4. After the wireless connection succeeded, the Pair Indicator will light up.
5. If the Pair indicator blinks, the wireless connection has failed. Unplug the cable of the subwoofer and then reconnect the main cable after 4 minutes. Repeat step 1 ~ 4.

NOTE:



If the wireless connection fails again, check if there is conflict or strong interference (for example, interference from an electronic device) around your location. Remove these conflicts or strong interferences and repeat the above procedures.

The subwoofer should be within 6 m (19,7 feet) of the soundbar in an open area.

*If the Soundbar is not connected with the subwoofer and it is in On mode, the **POWER** Indicator will flash. Follow step 1 ~ 4 above to pair the subwoofer to the Soundbar.*

STANDBY/ON

When you first connect the Soundbar to the mains socket, the Soundbar will be in Standby mode.



- Press the  button on the Soundbar or on the remote control to switch the Soundbar ON.
- Press the  button again to switch the Soundbar back to STANDBY mode.
- Disconnect the mains plug from the mains socket if you want to switch the Soundbar OFF completely.

Automatic Power Off Function

The Soundbar automatically turns to **Standby** mode after about 15 minutes if the TV or the external unit is disconnected, switched off or the volume is too close to mute.

- To switch the Soundbar off completely, remove the mains plug from the mains socket.
- Please turn the Soundbar off completely to save energy when not in use.

SELECT MODES

Press the  (SOURCE) button on the Soundbar or the **AUX**,  , **OPT/COA**, **HDMI 1/2**, **HDMI eARC** and **USB** buttons on the remote control to select the desired mode. The selected mode will show on the display.

ADJUST THE BASS/TREBLE LEVEL

Press the **BASS +/-** buttons on the remote control to adjust bass level.

Press the **TREBLE +/-** buttons on the remote control to adjust treble level.

TURN THE SURROUND SOUND ON/OFF

Press the **VERTICAL/SURROUND** button on the remote control to turn on the surround sound. Press this button again to turn off the surround sound.

SELECT EQUALIZER (EQ) EFFECT

Press the **VOICE / SPORT / MOVIE / MUSIC** buttons on the remote control to select your desired preset equalizer effects.

ADJUST THE VOLUME

Press the **+/- (VOLUME)** buttons on the Soundbar or on the remote control to adjust the volume. If you wish to turn the sound off, press the  (MUTE) button on the remote control.

Press the  (MUTE) button again or press the **+/- (VOLUME)** buttons on the Soundbar or on the remote control to resume normal listening.

ADJUST THE BRIGHTNESS

Press the **DIMMER** button on the remote control to select brightness level.

CONNECTIONS

HDMI CONNECTION

Some 4K HDR TVs require the HDMI input or picture settings to be set for HDR content reception. For further setup details on HDR display, please refer to the instruction manual of your TV.

eARC / ARC (Enhance Audio Return Channel)

The eARC / ARC (Enhance Audio Return Channel) function allows you to send audio from your ARC-compliant TV to your soundbar through a single HDMI connection. To enjoy the ARC function, please ensure your TV is both HDMI-CEC and ARC compliant and set up accordingly. When correctly set up, you can use your TV remote control to adjust the volume output (VOLUME +/- and MUTE) of the soundbar.

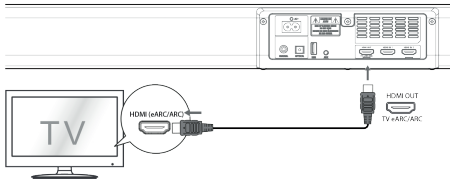

Connect the HDMI cable (included) from unit's **HDMI OUT (TV eARC/ARC)** socket to the HDMI (ARC) socket on your ARC compliant TV. Then press the remote control to select **ARC**.

NOTE:

Your TV must support the HDMI-CEC and ARC function. HDMI-CEC and ARC must be set to On. The setting method of HDMI-CEC and ARC may differ depending on the TV. For details about ARC function, please refer to the owner's manual. ARC only works with devices that are HDMI ARC capable as well as with an HDMI 1.4 cable (and higher).

Standard HDMI

If your TV is not HDMI ARC-compliant, connect your soundbar to the TV through a standard HDMI connection.

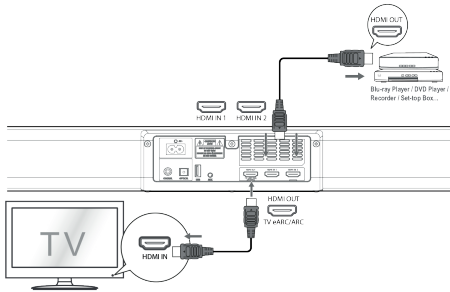

Use an HDMI cable to connect the soundbar's **HDMI OUT (TV eARC/ARC)** socket to the TV's HDMI IN socket.

Use an HDMI cable to connect the soundbar's **HDMI IN (1 or 2)** socket to your external devices (e.g. games consoles, DVD players and Blu-ray).

USE THE OPTICAL SOCKET

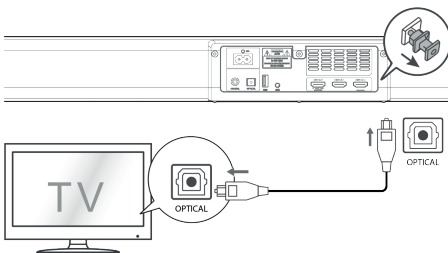

Remove the protective cap of the **OPTICAL** socket, then connect an OPTICAL cable (not included) to the TV's OPTICAL OUT socket and the **OPTICAL** socket on the Soundbar.

USE THE COAXIAL SOCKET

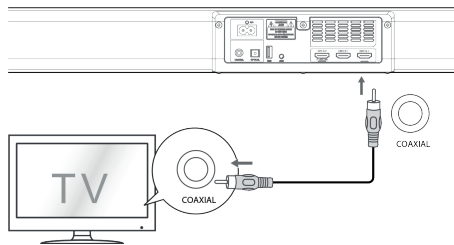

You also can use the COAXIAL cable (not included) to connect the TV's COAXIAL OUT socket and COAXIAL socket on the Soundbar.

USE THE AUX SOCKET

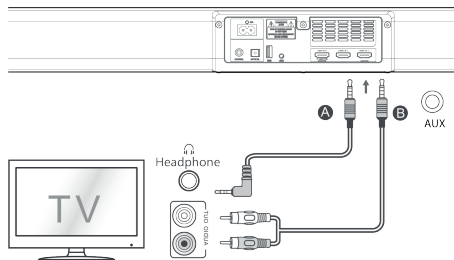

Use a 3,5mm to 3,5mm audio cable (not included) to connect the TV's or external audio device headphone socket to the **AUX** socket on the Soundbar.

Use a RCA to 3,5mm audio cable (included) to connect the TV's audio output sockets to the **AUX** socket on the Soundbar.

AUX / OPTICAL / COAXIAL / HDMI OPERATION

1. Ensure that the Soundbar is connected to the TV or audio device.
2. Press the  (SOURCE) button repeatedly on the Soundbar or press the **AUX**, **OPT/COA**, **HDMI 1/2**, **HDMI eARC** buttons on the remote control to select the desired mode. The selected mode will show on the display.
3. Press the **+/-** (VOLUME) button to adjust the volume to your desired level.

NOTE:



The Soundbar may not be able to decode all digital audio formats from the input source. In this case, the Soundbar will mute. This is NOT a defect. Ensure that the audio setting of the input source (e.g. TV, game console, DVD player, etc.) is set to **PCM** or **Dolby Digital** (Refer to the user manual of the input source device for its audio setting details) with **HDMI 1 / HDMI 2 / HDMI ARC / OPTICAL / COAXIAL** input. When selecting a different audio format, the Soundbar will display the following as follows:

Audio (abbreviation)	Display
LPCM 2ch, LPCM 5.1ch, LPCM 7.1ch	PCM AUDIO
Dolby Digital, Dolby TrueHD, Dolby Digital Plus	DOLBY AUDIO
Dolby Atmos - Dolby TrueHD, Dolby Atmos - Dolby Digital Plus	DOLBY ATMOS



BLUETOOTH® OPERATION

Pairing the Soundbar with a Bluetooth® device to listen to music.

First time pairing

1. Press the  (SOURCE) button repeatedly on the Soundbar or press the  button on the remote control to select Bluetooth® mode. The display will show **NO BT**.
2. Activate your Bluetooth® device and select the search mode. “**TH-E741B**” will appear on your Bluetooth® device list.
3. Select “**TH-E741B**” enter “0000” for the password if necessary. The Soundbar will voice “Paired” and the display will show **BT**.



Pairing a new device

1. In Bluetooth® mode, press and hold the  or  button to clear all pairing. The Soundbar will enter pairing mode. The Soundbar will voice “Pairing” and the display will show **PAIR**.
2. Follow step 2-3 in “First time pairing” above to pair a new Bluetooth® device.

Listen to Music from Bluetooth® device

If your Bluetooth® device supports A2DP, play music via your device.

If your Bluetooth® device supports AVRCP, use the supplied remote control to control play.

- To increase/decrease the volume, press **+/-** (VOLUME) button.
- To pause/resume playback, press  button.
- To skip to a track, press  button.

To disconnect the Bluetooth® function, you can:

- Switch to another source on the Soundbar;
- Disable the function from your Bluetooth® device.

NOTE:

The operational range between the Soundbar and the device is approximately 8 metres.

Before connecting a Bluetooth® device to the Soundbar, ensure you know the device's capabilities.

Compatibility with all Bluetooth® devices is not guaranteed.



Any obstacle between the device and the Soundbar can reduce operational range.

Keep this player away from other electronic devices that may cause interference.

The player will also be disconnected when your device is moved beyond the operational range.

USB OPERATION

By connecting a USB mass storage device (e.g. USB flash drive) to this unit, you can enjoy the device's stored music through the Soundbar.

1. Press the  (SOURCE) button on the Soundbar or press the USB button on the remote control to select USB mode.
2. Press button  to pause/resume playback.
3. To skip to a track, press  button.

NOTE:

The player supports the USB music file format of MP3 only.

The Soundbar can support USB devices with up to 32 GB of memory.

The Soundbar may not be compatible with all USB devices, this is not an indication of a problem with the unit.

DOLBY ATMOS®

Dolby Atmos® gives you immersive listening experience by delivering sound in three dimensional space, and all the richness, clarity, and power of Dolby sound. For more information, please visit dolby.com/technologies/dolby-atmos

For using Dolby Atmos®

- Dolby Atmos® is available only in HDMI mode. For the details of the connection, please refer to “HDMI Connection”.
- To use Dolby Atmos® in HDMI1, HDMI2 and HDMI ARC/eARC mode, your TV has to support Dolby Atmos®.
- Make sure that “No Encoding” is selected for bitstream in the audio output of the connected external device (e.g. Blu-ray DVD player, TV etc.).

NOTE:

The full Dolby Atmos experience is only available when the soundbar is connected to the source via a HDMI 2.0 cable.

The soundbar will still function when connected via other methods (such as a Digital Optical cable) but these are unable to support all of the Dolby features. Given this, our recommendation is to connect via HDMI, in order to ensure full Dolby support.

LICENCE NOTIFICATION



The Bluetooth® word mark and logos are registered trademarks owned by Bluetooth SIG, Inc. and any use of such marks by Zhong Shan City Richsound Electronic Industrial Ltd. is under license. Other trademarks and trade names are those of their respective owners.



Dolby, Dolby Atmos, and the double-D symbol are registered trademarks of Dolby Laboratories Licensing Corporation. Manufactured under license from Dolby Laboratories. Confidential unpublished works. Copyright © 2012-2021 Dolby Laboratories. All rights reserved.



The Adopted Trademarks HDMI, HDMI High-Definition Multimedia Interface, and the HDMI Logo are trademarks or registered trademarks of HDMI Licensing Administrator, Inc. in the United States and other countries.

TROUBLESHOOTING

To keep the warranty valid, never try to repair the system yourself. If you encounter problems when using this unit, check the following points before requesting service.

Problem	Solution
No power	<ul style="list-style-type: none">• Ensure that the AC cord of the apparatus is properly connected.• Ensure that there is power at the AC outlet.• Press \cup (standby) button to turn the Soundbar on.
Remote control does not work	<ul style="list-style-type: none">• Before you press any playback control button, first select the correct source.• Reduce the distance between the remote control and the Soundbar.• Insert the battery with its polarities \oplus / \ominus aligned as indicated.• Replace the battery.• Aim the remote control directly at the sensor on the front of the Soundbar.
No sound	<ul style="list-style-type: none">• Make sure that the Soundbar is not muted. Press MUTE or +/- (VOLUME) button to resume normal listening.• Press \cup button on the Soundbar or on the remote control to switch the soundbar to standby mode. Then press the \cup button again to switch the soundbar on.• Ensure the audio setting of the input source (e.g. TV, game console, DVD player, etc.) is set to PCM or Dolby Digital mode while using digital (e.g. HDMI, OPTICAL, COAXIAL) connection.• The Soundbar may not be able to decode all digital audio formats from the input source. In this case, the Soundbar will mute. This is NOT a defect.• If using Bluetooth, ensure that the volume on your source device is turned up and that the device is not muted.
TV has display problem while viewing HDR content from HDMI source	<ul style="list-style-type: none">• Some 4K HDR TVs require the HDMI input or picture settings to be set for HDR content reception. For further setup details on HDR display, please refer to the instruction manual of your TV.
I can't find the Bluetooth name of this unit on my Bluetooth device for Bluetooth pairing	<ul style="list-style-type: none">• Ensure the Bluetooth function is activated on your Bluetooth® device.• Re-pair the Soundbar with your Bluetooth® device.• The Soundbar has a Bluetooth® function that can receive a signal within 8 metres. Keep a distance within 8 metres between the Soundbar and your Bluetooth® device.
The Soundbar turns off	<ul style="list-style-type: none">• When the Soundbar's external input signal level is too low, the Soundbar will be automatically turn off after 15 minutes. Please increase the volume level of your external device.
Can't achieve outstanding Dolby Atmos® effects	<ul style="list-style-type: none">• For non-HDMI connections (such as use of USB, Bluetooth, OPTICAL or AUDIO IN), limited height Surround effects are generated. See the section of Dolby Atmos® about how to achieve best Dolby Atmos® effects.

SPECIFICATIONS

Soundbar

Power Supply	100-240 V~ 50/60 Hz
Power Consumption	30 W < 0,5 W (StandBy)
USB	5 V / 500 mA Hi-Speed USB (2.0) / FAT32 / FAT16 32G (max) Supported files MP3
Dimension (WxHxD)	869 x 74 x 105 mm
Net weight	2,3 kg
Audio input sensitivity	700 mV
Frequency Response	120 Hz - 20 KHz

Wireless Specification

Bluetooth version / profiles	V 5.1 (A2DP, AVRCP)
Bluetooth frequency range	2400 MHz ~ 2483,5 MHz
Bluetooth Max. transmitting power	≤ 5 dBm
2,4G Wireless frequency range	2400 MHz ~ 2483 MHz
2,4G Max. transmitting power	≤ 6 dBm
Modulation Type	GFSK, π/4 DQPSK

Subwoofer

Power Supply	100-240 V~ 50/60 Hz
Power Consumption	30 W < 0,5 W (StandBy)
Dimension (WxHxD)	170 x 345 x 313 mm
Net weight	4,7 kg
Frequency Response	40 Hz - 120 Hz

Amplifier (RMS Output power)

L/R Speaker	2 x 60 W
Subwoofer	160 W

Remote Control

Distance/Angle	6 m (19,7 feet) / 30°
Battery type	AAA (2 x 1,5 V)

WE RESERVE THE RIGHT TO CHANGE TECHNICAL SPECIFICATIONS.



WARNING: DO NOT USE THIS PRODUCT NEAR WATER, IN WET AREAS TO AVOID FIRE OR INJURY OF ELECTRIC CURRENT. ALWAYS TURN OFF THE PRODUCT WHEN YOU DON'T USE IT OR BEFORE A REVISION. THERE AREN'T ANY PARTS IN THIS APPLIANCE WHICH ARE REPARABLE BY CONSUMER. ALWAYS APPEAL TO A QUALIFIED AUTHORIZED SERVICE. THE PRODUCT IS UNDER A DANGEROUS TENTION.



TO AVOID DANGER OF SUFFOCATION, KEEP THE PLASTIC BAG AWAY FROM BABIES AND CHILDREN. DO NOT USE THIS BAG IN CRIBS, BEDS, CARRIAGES OR PLAYPENS. THIS BAG IS NOT A TOY.

Disposal of old Electrical & Electronic Equipment (Applicable in the European Union and other European countries with separate collection systems)



This symbol on the product or on its packaging indicates that this product shall not be treated as household waste. Instead it shall be handed over to the applicable collection point for the recycling of electrical and electronic equipment. By ensuring this product is disposed of correctly, you will help prevent potential negative consequences for the environment and human health, which could otherwise be caused by inappropriate waste handling of this product. The recycling of materials will help to conserve natural resources. For more detailed information about recycling of this product, please contact your local Civic Office, your household waste disposal service or the shop where you purchased the product.

Hereby, ETA a.s. declares that the radio equipment type TH-E741B is in compliance with Directive 2014/53/EU. The full text of the EU declaration of conformity is available at the following internet address: www.JVCAUDIO.cz/doc

ÚVOD

- Děkujeme vám za zakoupení tohoto výrobku.
- Přečtěte si prosím tento návod k použití, abyste věděli, jak správně tento přístroj ovládat. Po přečtení návodu k použití jej uložte na bezpečné místo k možnému pozdějšímu využití.

DŮLEŽITÉ BEZPEČNOSTNÍ POKYNY

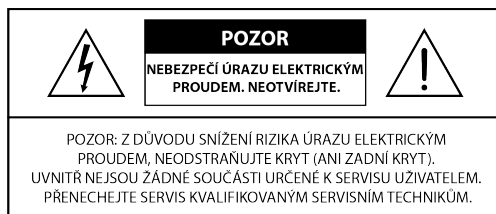



Symbol blesku se šipkou v rovnostranném trojúhelníku má upozornit uživatele na přítomnost neizolovaného „nebezpečného napětí“ pod krytem výrobku, které může být dostatečně velké na to, aby představovalo riziko úrazu elektrickým proudem.



Vykřičník v rovnostranném trojúhelníku má upozornit uživatele na přítomnost důležitých provozních a údržbových (servisních) pokynů v dokumentaci přiložené ke spotřebiči.

Bezpečnost

- **Přečtěte si tento návod** – Před uvedením tohoto výrobku do provozu si přečtěte všechny bezpečnostní a provozní pokyny.
- **Návod uschovejte** – Bezpečnostní a provozní pokyny by měly být uschovány pro budoucí použití.
- **Dbejte všech varování** – Je třeba dodržovat všechna varování na spotřebiči a v návodu k použití.
- **Dodržujte všechny pokyny** – Dodržujte všechny pokyny k obsluze a použití.
- **Nepoužívejte zařízení v blízkosti vody** – Zařízení by nemělo být používáno v blízkosti vody ani na vlhkých místech – například ve vlhkém sklepě, v blízkosti bazénu a podobně.
- **Zařízení čistěte pouze suchým hadříkem.**
- **Neblokujte ventilační otvory.** Instalujte zařízení v souladu s pokyny výrobce.
- Neinstalujte zařízení v blízkosti zdrojů tepla, jako jsou radiátory, tepelné výměníky, kamna nebo jiná zařízení (včetně zesilovačů), která produkují teplo.
- Nesnažte se obejít bezpečnostní funkci polarizované nebo zemnicí zástrčky. Polarizovaná zástrčka má dva hroty, přičemž jeden je širší než druhý. Zemnicí zástrčka má dva hroty a třetí zemnicí kolík. Široký hrot nebo třetí kolík slouží pro vaši bezpečnost. Pokud se dodaná zástrčka nehodí do vaší zásuvky, poraďte se s elektrikářem o výměně zastaralé zásuvky.
- Chraňte napájecí kabel, aby se po něm nešlapalo nebo aby nedošlo k jeho přiskřípnutí, zejména v blízkosti zástrčky, zásuvky a v místě, kde vychází z přístroje.
- Používejte zařízení pouze doplňky/příslušenství specifikované výrobcem.
-  Používejte zařízení jen s vozíkem, stojanem, stativem, držákem nebo stolkem určeným výrobcem nebo prodáváním se zařízením. Při použití vozíku nebo stojanu buďte opatrní při přemísťování zařízení na stojanu nebo vozíku, aby nedošlo k jejich převrácení a zranění.
- Během bouřky s blesky, nebo pokud zařízení delší dobu nepoužíváte, odpojte jej z napájení.

- Veškeré opravy svěřte kvalifikovanému personálu. Servis je nutný v případě, že byl přístroj jakýmkoli způsobem poškozen, např. došlo k poškození napájecího kabelu nebo zástrčky, do přístroje vnikla kapalina nebo cizí předmět, byl vystaven dešti nebo vlhkosti, nefunguje normálně, nebo došlo k jeho pádu.
-  Tento přístroj je elektrickým zařízením třídy II neboli s dvojitou izolací. Byl navržen tak, aby nevyžadoval bezpečnostní připojení k elektrickému uzemnění.
- Přístroj nesmí být vystaven kapající ani tekoucí vodě. Nepokládejte na něj předměty naplněné tekutinou, například vázy.
- Minimální vzdálenost kolem přístroje pro dostatečné větrání je 5 cm.
- Nebraňte větrání zakrytím větracích otvorů předměty, jako jsou noviny, ubrusy, závěsy atd.
- Na přístroj by neměly být kladeny žádné zdroje otevřeného ohně, jako jsou zapálené svíčky.
- Baterie by měly být recyklovány nebo likvidovány v souladu se státními a místními směrnici.
- Přístroj je určen k použití v mírném klimatu.

Pozor

- Použití ovládacích prvků nebo nastavení nebo provádění postupů, které zde nejsou popsány, může mít za následek vystavení se nebezpečnému záření nebo jinak nebezpečný provoz.
- Abyste snížili riziko požáru nebo úrazu elektrickým proudem, nevystavujte tento přístroj dešti ani vlhkosti. Přístroj nesmí být vystaven kapající ani tekoucí vodě a nesmí na něj být pokládány předměty naplněné tekutinami, například vázy.
- Síťová zástrčka/přípojka se používá jako odpojovací zařízení a jako takové musí zůstat snadno dostupné.
- Při nesprávné výměně baterie hrozí nebezpečí exploze. Baterie vyměňujte pouze za stejný nebo ekvivalentní typ.

Upozornění

- Baterie (více baterií nebo sada baterií) nesmí být vystaveny nadměrnému teplu, např. od slunce, ohně a podobně.
- Před použitím přístroje zkontrolujte jeho napětí a zjistěte, zda je totožné s napětím vašeho místního napájecího zdroje.
- Neumísťujte tento přístroj do blízkosti silných magnetických polí.
- Nepokládejte tento přístroj na zesilovač nebo receiver.
- Pokud se do přístroje dostane jakýkoli pevný předmět nebo kapalina, odpojte jej a před dalším používáním jej nechte zkontrolovat kvalifikovaným personálem.
- Nepokoušejte se přístroj čistit chemickými rozpouštědly, protože by mohlo dojít k poškození povrchové úpravy. Použijte čistý, suchý nebo mírně navlhčený hadřík.
- Při vytahování zástrčky ze zásuvky vždy uchopte přímo zástrčku a netahejte za kabel.
- Změny nebo úpravy tohoto přístroje, které nejsou výslovně schváleny stranou odpovědnou za dodržování předpisů, povedou ke zrušení oprávnění provozovat tento přístroj.
- Typový štítek je připevněn na spodní nebo zadní straně zařízení.

UPOZORNĚNÍ pro používání baterií

- Abyste zabránili vytečení baterie, které by mohlo způsobit zranění, poškození majetku nebo poškození přístroje:
 - Nainstalujte všechny baterie správně a podle označení \oplus a \ominus na přístroji.
 - Nekombinujte staré a nové baterie.
 - Nekombinujte alkalické, standardní (karbon-zinkové) nebo dobíjecí (Ni-Cd, Ni-MH atd.) baterie.
 - Pokud přístroj delší dobu nepoužíváte, baterie vyjměte.

OBSAH BALENÍ



Soundbar

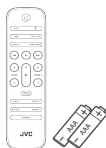

Dálkový ovladač
2 x baterie AAA



Bezdrátový subwoofer



Audio kabel RCA 3,5 mm

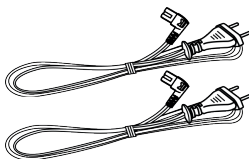

2 x síťový kabel

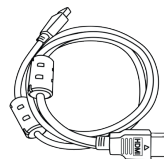

HDMI kabel



2 x šroub pro upevnění
na zeď

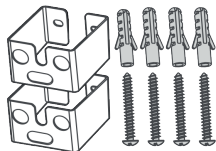



2 x držák pro upevnění na zeď
4 x šroub / 4 x hmoždinka
(Pro instalaci držáků na zeď)

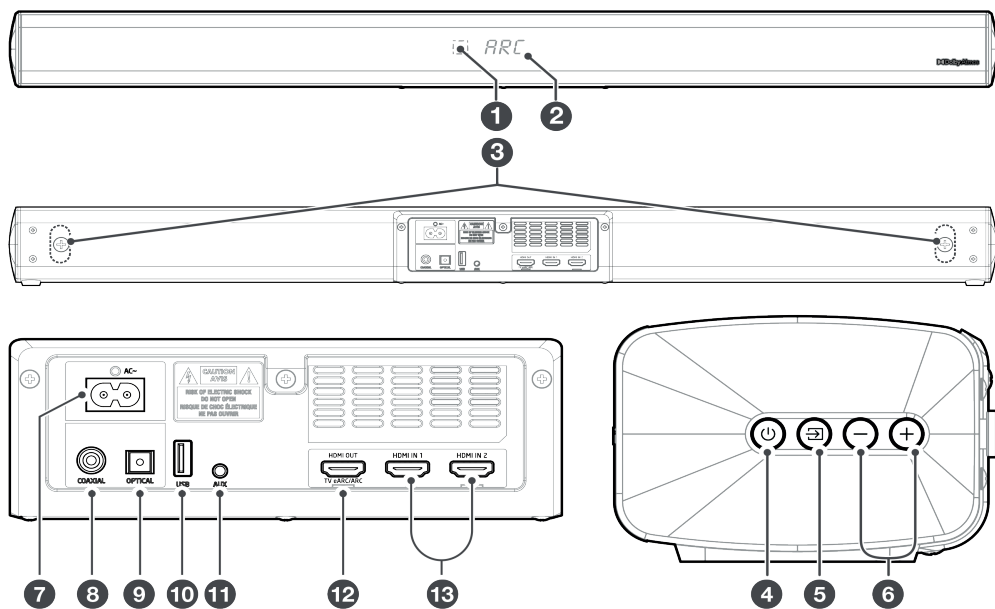

Návod k použití

POZNÁMKA: Obrázky, ilustrace a nákresy zobrazené v tomto návodu k použití jsou pouze orientační, skutečný výrobek se může vzhledově lišit. Počet napájecího kabelů a typ zástrčky se liší podle oblastí.



1. **IR senzor**
Senzor přijímající signál z dálkového ovladače.
2. **Displej**
Zobrazuje aktuální stav.
3. **Šrouby pro nástěnný držák**
4. **Tlačítko  (ZAP. /VYP.)**
Přepíná mezi režimem ZAPNUTO a pohotovostním režimem.
5. **Tlačítko  (ZDROJ)**
Volba zdroje přehrávání.
6. **Tlačítka +/- (HLASITOST)**
Zvýšení/snížení úrovně hlasitosti.
7. **Zdiřka pro elektrické napájení**
Pro připojení síťového kabelu.
8. **Koaxiální audio vstup**
Pro připojení externího zvukového zařízení.
9. **Optický audio vstup**
Pro připojení externího zvukového zařízení.
10. **Vstup USB**
Pro přehrávání hudby z připojeného paměťového zařízení USB.
11. **AUX vstup**
Pro připojení externího zvukového zařízení.
12. **Konektor HDMI OUT (TV eARC/ARC)**
Vstup pro připojení televizoru. Vstup podporuje funkci eARC/ARC HDMI, která umožňuje, aby soundbar přehrával zvuk z připojeného televizoru.

13. Konektory HDMI IN (1/2)

Dva vstupy HDMI pro připojení zařízení s připojením HDMI, například přehrávače DVD, přehrávače disků Blu-ray™ nebo herní konzole. Mějte na paměti, že lze používat vždy jen jeden z obou vstupů HDMI.

BEZDRÁTOVÝ SUBWOOFER

- Zdiřka elektrického napájení**
Připojení k elektrickému napájení.
- Tlačítko PÁROVÁNÍ**
Stisknutím aktivujete funkci párování mezi soundbarem a subwooferem.
- Kontrolka PÁROVÁNÍ**
Jakmile je subwoofer spárován se soundbarem, kontrolka přestane blikat.

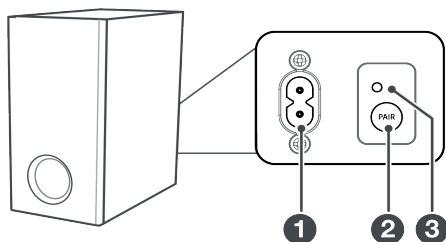

DÁLKOVÝ OVLADAČ

- Tlačítko \cup**
Přepíná mezi režimem ZAPNUTO a pohotovostním režimem soundbaru.

Tlačítka zdrojů

Výběr požadovaného zdroje.

Stisknutím a podržením \times aktivujete funkci párování v režimu Bluetooth nebo odpojíte aktuálně spárované Bluetooth zařízení.

- Tlačítka \lll / \ggg**
Přeskočení na předchozí/další stopu v režimu Bluetooth/USB.

Tlačítko \ggg

Přehrávání / Pauza / Obnovení přehrávání v režimu Bluetooth/USB.

- Tlačítka BASS +/-**
Nastavení úrovně basů.
- Tlačítka TREBLE +/-**
Nastavení úrovně výšek.
- Tlačítko \times (VYPNUTÍ ZVUKU)**
Vypnutí nebo opětovné zapnutí zvuku.

Tlačítka +/- (HLASITOST)

Zvýšení/snížení úrovně hlasitosti.

- Tlačítko VERTICAL/SURROUND**
Zapnutí/vypnutí prostorového zvuku.

- Tlačítka ekvalizérů**
Volba efektů ekvalizéru.

- Tlačítko DIMMER**
Úprava jasu displeje.

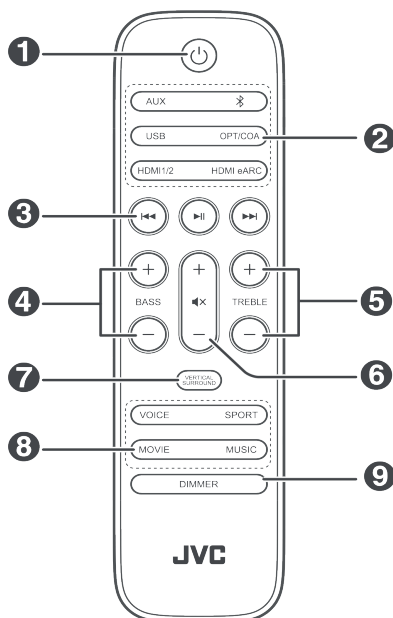

Příprava dálkového ovladače

- Přiložený dálkový ovladač umožňuje ovládat soundbar na dálku.
- I když je dálkový ovladač provozován v účinném dosahu 6 m, nemusí fungovat, pokud jsou mezi soundbarem a dálkovým ovladačem překážky.
- Pokud je dálkový ovladač používán v blízkosti jiných výrobků, které generují infračervené paprsky, nebo pokud se v blízkosti soundbaru používají jiné dálkové ovladače využívající infračervené paprsky, nemusí fungovat správně. A naopak nemusí fungovat správně ostatní výrobky.

Výměna baterií dálkového ovladače

- Stisknutím a posunutím zadního krytu otevřete prostor pro baterie dálkového ovladače.
- Vložte dvě baterie velikosti **AAA** (přiloženy). Ujistěte se, že konce baterií ⊕ a ⊖ odpovídají pólům ⊕ a ⊖ označeným v prostoru pro baterie.
- Zavřete kryt prostoru pro baterie.

Bezpečnostní pokyny týkající se baterií

- Ujistěte se, že jste vložili baterie se správnou kladnou ⊕ a zápornou ⊖ polaritou.
- Používejte baterie stejného typu. Nikdy nepoužívejte současně různé typy baterií.
- Lze použít nabíjecí i nenabíjecí baterie. Viz popis na baterii.
- Při odstraňování krytu prostoru pro baterie a baterií buďte opatrní, abyste si nepoškodili nehty.
- Dbejte, aby nedošlo k pádu dálkového ovladače.
- Dbejte, aby dálkový ovladač nebyl ničím ovlivněn.
- Na dálkový ovladač nelijte vodu ani jinou tekutinu.
- Nepokládejte dálkový ovladač na mokré předměty.
- Nepokládejte dálkový ovladač na přímé sluneční světlo nebo do blízkosti zdrojů nadměrného tepla.
- Vyjměte baterie z dálkového ovladače, pokud jej nebudete delší dobu používat, protože může dojít ke korozi nebo vytečení baterie a následnému zranění, škodě na majetku a/nebo požáru.
- Nepoužívejte jiné než uvedené baterie.
- Nekombinujte nové baterie se starými.
- Nikdy nenabíjejte baterii, pokud si nejste jistí, že jde o nabíjecí baterii.

UMÍSTĚNÍ A INSTALACE

Umístění

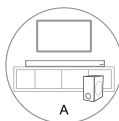

Možnost A

Pokud je váš televizor na stole, můžete soundbar položit na stůl přímo před spodek televizoru uprostřed jeho obrazovky.

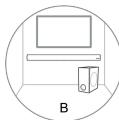

Možnost B

Pokud máte televizor instalovaný na stěně, můžete soundbar připevnit na stěnu přímo pod televizní obrazovku.

Instalace na stěnu (pokud použijete možnost B)

- Instalaci smí provádět pouze kvalifikovaný personál. Nesprávná montáž může mít za následek vážné zranění a škody na majetku (pokud máte v úmyslu instalovat výrobek sami, musíte zkontrolovat elektrické vedení a vodovodní potrubí, které mohou být ukryty ve zdi). Technik, který instalaci provádí, je odpovědný za to, zda stěna bezpečně unese celkové zatížení soundbaru a nástěnných držáků.
- Pro instalaci jsou zapotřebí další nástroje (nejsou součástí dodávky).
- Šrouby nadměrně neutahujte.
- Uchovejte tento návod k pozdějšímu použití.
- Před vrtáním a montáží zkontrolujte zeď pomocí elektronického vyhledávače kovu.

UPOZORNĚNÍ

- Aby nedošlo ke zranění, musí být toto zařízení bezpečně připevněno k podlaze/stěně v souladu s pokyny k instalaci.
 - Doporučená výška pro montáž na stěnu: $\leq 1,5$ metru.
1. Vyvrtejte do stěny 4 paralelní otvory (každý o průměru 5,5 až 6 mm, podle typu stěny). Vzdálenost mezi otvory by měla být 778 mm.
 2. V případě potřeby vložte do každého otvoru ve zdi hmoždinku. Přišroubuje nástěnné držáky pomocí šroubů a šroubováku (není přiložen). Ujistěte se, že jsou bezpečně namontovány.
 3. Odstraňte šrouby na zadní straně soundbaru. Našroubujte šrouby pro montáž na stěnu na zadní část soundbaru.
 4. Položte soundbar na nástěnné držáky a zasuňte jej na místo.

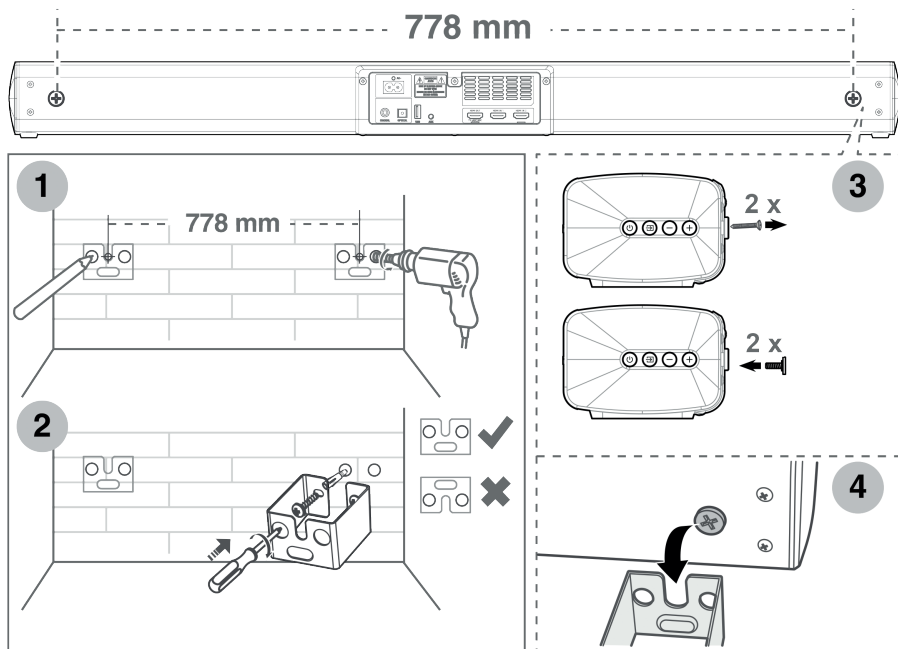

PŘIPOJENÍ NAPÁJENÍ

Nebezpečí poškození výrobku! Ujistěte se, že napájecí napětí odpovídá napětí, které je vytištěno na zadní nebo spodní straně soundbaru.

Před připojením napájecího kabelu se ujistěte, že jste dokončili všechna ostatní připojení.

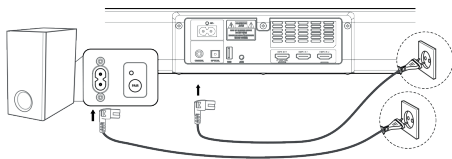

Soundbar

Připojte síťový kabel do elektrické zdířky na soundbaru a poté do síťové zásuvky.

Subwoofer

Připojte síťový kabel do elektrické zdířky na subwooferu a poté do síťové zásuvky.

Poznámka: Pokud napájení nefunguje, ujistěte se, že napájecí kabel a zástrčka jsou zcela zasunuty a je zapnutý hlavní vypínač přístroje.

SPÁROVÁNÍ SE SUBWOOFEREM

Automatické spárování

Subwoofer a soundbar se automaticky spárují, pokud jsou obě zařízení zapojena do síťové zásuvky a zapnuta. K propojení zařízení není potřeba žádný kabel.

Zjistěte stav podle kontrolky pro bezdrátové připojení subwooferu:

- Rychlé blikání > subwoofer je v režimu párování
- Kontrolka svítí > připojeno / spárování bylo úspěšné
- Pomalé blikání > připojení/spárování se nezdařilo

*POZNÁMKA: S výjimkou manuálního párování nepoužívejte tlačítko **PAIR** na zadní straně subwooferu. Pokud se automatické párování nezdaří, spárujte subwoofer se soundbarem manuálně.*

Manuální spárování

1. Ujistěte se, že jsou všechny kabely správně připojeny a že je soundbar v pohotovostním režimu.
2. Stiskněte a na několik sekund podržte tlačítko párování PAIR na zadní straně subwooferu. Subwoofer přejde do režimu párování a kontrolka párování bude rychle blikat.
3. Stisknutím tlačítka ψ na soundbaru nebo na dálkovém ovladači zapněte soundbar.
4. Po úspěšném bezdrátovém připojení se kontrolka párování rozsvítí.
5. Pokud kontrolka párování bliká, bezdrátové připojení se nezdařilo. Odpojte kabel subwooferu a po 4 minutách znovu připojte hlavní kabel. Opakujte kroky 1 až 4.

POZNÁMKA:



Pokud se bezdrátové připojení znovu nezdaří, zkontrolujte, zda ve vašem okolí nedochází k ovlivňování nebo silnému rušení přístroje (například z jiného elektronického zařízení). Odstraňte tento vliv nebo rušení a opakujte výše uvedené postupy.

Subwoofer by měl být umístěn v otevřeném prostoru do 6 m od soundbaru.

Pokud není soundbar připojen k subwooferu a je v zapnutém režimu, indikátor napájení POWER bude blikat. Spárování subwooferu se soundbarem proveďte podle kroků 1 až 4 výše.

ZAPNUTÍ / POHOTOVOSTNÍ REŽIM

Když poprvé připojíte soundbar k síťové zásuvce, bude v pohotovostním režimu.



- Stisknutím tlačítka  na soundbaru nebo na dálkovém ovladači zapnete soundbar.
- Dalším stisknutím tlačítka  přepnete soundbar zpět do pohotovostního režimu.
- Chcete-li soundbar zcela vypnout, odpojte síťovou zástrčku z elektrické zásuvky.

Funkce automatického vypnutí

Soundbar se po přibližně 15 minutách automaticky přepne do pohotovostního režimu, pokud je televizor nebo externí jednotka odpojena, vypnuta nebo je hlasitost téměř nulová.

- Chcete-li soundbar úplně vypnout, vytáhněte zástrčku ze síťové zásuvky.
- Pokud soundbar nepoužíváte, zcela jej vypněte, abyste šetřili energii.

VÝBĚR ZDROJE

Stisknutím tlačítka  (ZDROJ) na soundbar nebo tlačítek **AUX**, , **OPT/COA**, **HDMI 1/2**, **HDMI eARC** a **USB** na dálkovém ovladači vyberte požadovaný zdroj. Vybraný zdroj se zobrazí na displeji.

ÚPRAVA ÚROVNĚ BASŮ/VÝŠEK

Pomocí tlačítek **BASS +/-** na dálkovém ovladači upravíte úroveň basů.

Pomocí tlačítek **TREBLE +/-** na dálkovém ovladači upravíte úroveň výšek.

ZAPNUTÍ/VYPNUTÍ PROSTOROVÉHO ZVUKU

Stisknutím tlačítka **VERTICAL/SURROUND** na dálkovém ovladači zapnete prostorový zvuk.

Dalším stisknutím tohoto tlačítka prostorový zvuk vypnete.

VOLBA EFEKTŮ EKVALIZÉRU (EQ)

Stisknutím tlačítek **VOICE** (Hlas) / **SPORT** / **MOVIE** (Film) / **MUSIC** (Hudba) na dálkovém ovladači vyberte požadované přednastavené efekty ekvalizéru.

NASTAVENÍ HLASITOSTI

Stisknutím tlačítek **+/-** (HLASITOST) na soundbaru nebo na dálkovém ovladači upravíte hlasitost. Pokud chcete zvuk vypnout, stiskněte tlačítko  (MUTE) na dálkovém ovladači.

Chcete-li obnovit normální poslech, znovu stiskněte tlačítko  (MUTE) nebo stiskněte tlačítka **+/-** (HLASITOST) na soundbaru nebo na dálkovém ovladači.

NASTAVENÍ JASU

Stisknutím tlačítka **DIMMER** na dálkovém ovladači zvolte úroveň jasu.

PROPOJENÍ

PROPOJENÍ POMOCÍ HDMI

Některé televizory 4K HDR vyžadují vstup HDMI nebo nastavení obrazu na příjem obsahu HDR. Další podrobnosti o nastavení zobrazení HDR viz uživatelský manuál vašeho televizoru.

eARC / ARC (Enhance Audio Return Channel)

Funkce eARC / ARC (Enhance Audio Return Channel) umožňuje odesílat zvuk z vašeho televizoru kompatibilního s ARC do soundbaru prostřednictvím jediného připojení HDMI. Abyste mohli využít funkci ARC, ujistěte se, že váš televizor je kompatibilní s HDMI-CEC i ARC, a podle toho jej nastavte. Po správném nastavení můžete pomocí dálkového ovladače televizoru upravit výstup hlasitosti (VOLUME +/- a MUTE) soundbaru.

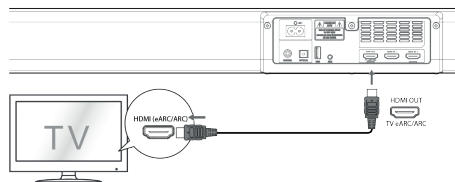

Pomocí kabelu HDMI (příložen) propojte konektor **HDMI OUT (TV eARC/ARC)** soundbaru s konektorem HDMI (ARC) televizoru s funkcí ARC. Poté pomocí dálkového ovladače zvolte **ARC**.

POZNÁMKA:

Váš televizor musí podporovat funkce HDMI-CEC a ARC. Funkce HDMI-CEC a ARC musí být zapnuty. Způsob nastavení funkcí HDMI-CEC a ARC se může lišit v závislosti na televizoru. Podrobnosti o funkci ARC naleznete v uživatelské příručce televizoru. ARC funguje pouze se zařízeními, která podporují HDMI ARC a kabel HDMI 1.4 (a vyšší).

Standardní HDMI

Pokud váš televizor není kompatibilní s HDMI ARC, připojte soundbar k televizoru prostřednictvím standardního připojení HDMI.

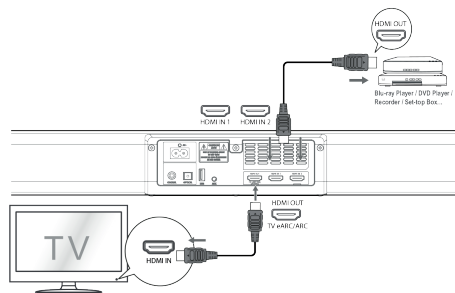

Pomocí kabelu HDMI propojte konektor **HDMI OUT (TV eARC/ARC)** soundbaru s konektorem HDMI IN na televizoru. Pomocí kabelu HDMI propojte konektor **HDMI IN (1 nebo 2)** soundbaru s externím zařízením (např. herní konzolí, přehrávači DVD nebo Blu-ray).

PROPOJENÍ OPTICKÝM KABELM

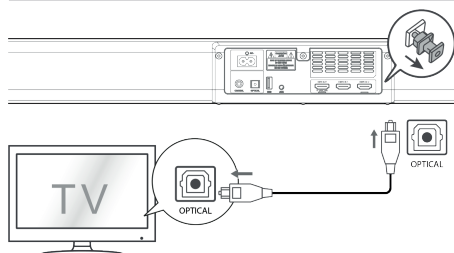

Sejměte ochranný kryt z **OPTICAL** vstupu a poté pomocí optického kabelu (není příložen) propojte konektor **OPTICAL** soundbaru s příslušným konektorem televizoru.

PROPOJENÍ KOAXIÁLNÍM KABLEM

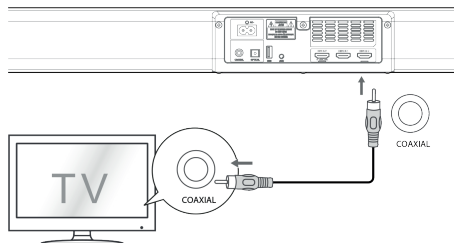

Pomocí koaxiálního kabelu (není přiložen) propojte konektor **COAXIAL** soundbaru s příslušným konektorem televizoru.

PROPOJENÍ PŘES AUX VSTUP

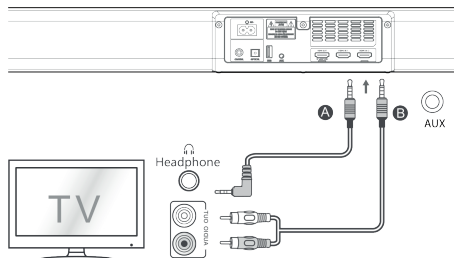

Pomocí audio kabelu 3,5 mm (není přiložen) propojte konektor **AUX** soundbaru se sluchátkovým konektorem televizoru nebo externího zvukového zařízení.

Pomocí audio kabelu RCA 3,5 mm (je přiložen) propojte konektor **AUX** soundbaru s příslušnými konektory televizoru.

POUŽÍVÁNÍ AUX / OPTICKÉHO VSTUPU / KOAXIÁLNÍHO / HDMI VSTUPU

1. Ujistěte se, že je soundbar připojen k televizoru nebo zvukovému zařízení.
2. Opakovaným stisknutím tlačítka  (ZDROJ) na soundbaru nebo stisknutím tlačítek **AUX**, **OPT/COA**, **HDMI 1/2**, **HDMI eARC** na dálkovém ovladači vyberte požadovaný zdroj. Vybraný zdroj se zobrazí na displeji.
3. Stisknutím tlačítka **+/-** (HLASITOST) nastavte hlasitost na požadovanou úroveň.



POZNÁMKA: Soundbar nemusí být schopen dekódovat všechny digitální audio formáty ze vstupního zdroje. V takovém případě se zvuk soundbaru vypne. **NEJDE** o závadu. Ujistěte se, že nastavení zvuku vstupního zdroje (např. televizoru, herní konzole, DVD přehrávače atd.) je nastaveno na **PCM** nebo **Dolby Digital**. Podrobnosti o nastavení zvuku naleznete v uživatelské příručce vstupního zařízení. Když vyberete jiný formát zvuku, soundbar zobrazí následující:

Audio formát (zkratka)	Displej
LPCM 2ch, LPCM 5.1ch, LPCM 7.1ch	PCM AUDIO
Dolby Digital, Dolby TrueHD, Dolby Digital Plus	DOLBY AUDIO
Dolby Atmos - Dolby TrueHD, Dolby Atmos - Dolby Digital Plus	DOLBY ATMOS



POUŽÍVÁNÍ BLUETOOTH®

Po spárování soundbaru se zařízením s funkcí Bluetooth® můžete poslouchat hudbu.

První spárování



1. Opakovaným stisknutím tlačítka  (ZDROJ) na soundbaru nebo stisknutím tlačítka  na dálkovém ovladači vyberte režim Bluetooth®.
Na displeji se zobrazí **NO BT** (není Bluetooth).
2. Aktivujte své Bluetooth® zařízení a vyberte režim vyhledávání. V seznamu nalezených Bluetooth® zařízení se objeví "**TH-E741B**".
3. Vyberte "**TH-E741B**" a v případě potřeby zadejte heslo „0000“. Soundbar oznámí spárování a na displeji se zobrazí **BT**.

Spárování nového zařízení

1. V režimu Bluetooth® stiskněte a podržte tlačítka  nebo  , čímž vymažete veškeré párování. Soundbar přejde do režimu párování. Soundbar oznámí párování a na displeji se zobrazí **PAIR**.
2. Pro spárování nového Bluetooth® zařízení postupujte podle kroků 2 a 3 v části „První spárování“ výše.

Poslech hudby ze zařízení s funkcí Bluetooth®

Pokud vaše Bluetooth® zařízení podporuje A2DP, přehrávejte hudbu prostřednictvím svého zařízení. Pokud vaše Bluetooth® zařízení podporuje AVRCP, použijte k ovládání přehrávání přiložený dálkový ovladač.

- Pro zvýšení/snížení hlasitosti stiskněte tlačítka **+/-** (HLASITOST).
- Chcete-li přehrávání pozastavit/obnovit, stiskněte tlačítka  .
- Chcete-li přeskočit na určitou skladbu, stiskněte tlačítka  /  .

Chcete-li zrušit funkci Bluetooth®, můžete:

- Přepnout soundbar na jiný zdroj.
- Vypnout tuto funkci na připojeném zařízení s funkcí Bluetooth®.

POZNÁMKA:

Provozní dosah mezi soundbarem a zařízením je přibližně 8 metrů.





Před připojením zařízení s funkcí Bluetooth® k soundbaru se ujistěte, že znáte funkce zařízení. Nelze zaručit kompatibilitu se všemi zařízeními s funkcí Bluetooth®.

Překážka mezi zařízením a soundbarem může snížit provozní dosah. Umístěte přehrávač mimo dosah jiných elektronických zařízení, která mohou způsobovat rušení.

Přehrávač se také odpojí, když své zařízení přesunete mimo provozní dosah.

POUŽÍVÁNÍ USB

Po připojení velkokapacitního paměťového zařízení USB (např. flash disku USB) k tomuto přístroji můžete poslouchat hudbu uloženou na tomto zařízení prostřednictvím soundbaru.

1. Stisknutím tlačítka  (ZDROJ) na soundbaru nebo stisknutím tlačítka USB na dálkovém ovladači vyberte režim USB.
2. Chcete-li přehrávání pozastavit/obnovit, stiskněte tlačítka  .
3. Chcete-li přeskočit na určitou skladbu, stiskněte  /  .

POZNÁMKA:

Přehrávač podporuje na zařízení USB pouze formát hudebních souborů MP3.

Soundbar podporuje zařízení USB s pamětí až 32 GB.

Soundbar nemusí být kompatibilní se všemi zařízeními USB. Nejedná se o problém soundbaru.

DOLBY ATMOS®

Dolby Atmos® vám umožňuje pohlcující zážitek z poslechu tím, že poskytuje zvuk v trojrozměrném prostoru a veškerou bohatost, čistotu a sílu zvuku Dolby.

Více informací naleznete na dolby.com/technologies/dolby-atmos

Použití Dolby Atmos®

- Dolby Atmos® je k dispozici pouze v režimu HDMI. Podrobnosti o připojení naleznete v části „Připojení pomocí HDMI“.
- Chcete-li používat Dolby Atmos® v režimech HDMI1, HDMI2 a HDMI ARC/eARC, váš televizor musí Dolby Atmos® podporovat.
- Ujistěte se, že pro bitový tok ve zvukovém výstupu připojeného externího zařízení (např. přehrávače Blu-ray, přehrávače DVD, televizoru atd.) máte zvoleno „No Encoding“.

POZNÁMKA:

Plný zážitek z Dolby Atmos je možný pouze v případě, že je soundbar připojen ke zdroji pomocí kabelu HDMI 2.0.

Soundbar bude fungovat, i když je připojen pomocí jiných způsobů (například přes digitální optický kabel), ale tyto způsoby nejsou schopny podporovat všechny funkce Dolby. Vzhledem k tomu doporučujeme k zajištění plné podpory Dolby připojení přes HDMI.

LICENČNÍ OZNÁMENÍ



Slovní značka a loga Bluetooth® jsou registrované ochranné známky vlastněné společností Bluetooth SIG, Inc. a jakékoli použití těchto značek společností Zhong Shan City Richsound Electronic Industrial Ltd. je licencováno. Ostatní ochranné známky a obchodní názvy jsou majetkem příslušných vlastníků.



Dolby, Dolby Atmos a symbol dvojitého D jsou registrované ochranné známky společnosti Dolby Laboratories Licensing Corporation. Vyrobeno v licenci společnosti Dolby Laboratories. Důvěrná nepublikovaná díla. Copyright © 2012-2021 Dolby Laboratories. Všechna práva vyhrazena.



Použití ochranné známky HDMI, HDMI High-Definition Multimedia Interface a logo HDMI jsou ochranné známky nebo registrované ochranné známky společnosti HDMI Licensing Administrator, Inc. ve Spojených státech a dalších zemích.

ŘEŠENÍ PROBLÉMŮ

Aby zůstala záruka platná, nikdy se nepokoušejte opravit systém sami. Pokud se při používání tohoto zařízení setkáte s problémy, zkontrolujte před kontaktováním servisu následující body.

Problém	Řešení
Soundbar nelze zapnout	<ul style="list-style-type: none">• Ujistěte se, že je napájecí kabel zařízení správně připojen.• Ujistěte se, že v zásuvce je proud.• Stisknutím tlačítka \cup (pohotovostní režim) zapněte soundbar.
Dálkové ovládání nefunguje	<ul style="list-style-type: none">• Před stisknutím tlačítka ovládání přehrávání nejprve vyberte správný zdroj.• Snižte vzdálenost mezi dálkovým ovladačem a soundbarem.• Baterie vložte se správnou polaritou \oplus / \ominus podle obrázku.• Vyměňte baterie.• Namiřte dálkový ovladač přímo na snímač na přední straně soundbaru.
Žádný zvuk	<ul style="list-style-type: none">• Ujistěte se, že zvuk soundbaru není vypnutý. Stisknutím tlačítka MUTE nebo +/- (HLASITOST) obnovíte normální poslech.• Stisknutím tlačítka \cup nebo na dálkovém ovladači přepnete soundbar do pohotovostního režimu. Poté znovu stiskněte tlačítko \cup pro zapnutí soundbaru.• Ujistěte se, že nastavení zvuku vstupního zdroje (např. televizoru, herní konzole, DVD přehrávače atd.) je při použití digitálního připojení (např. HDMI, optického, koaxiálního) nastaveno na režim PCM nebo Dolby Digital.• Soundbar nemusí být schopen dekodovat všechny digitální formáty zvuku ze vstupního zdroje. V tomto případě se zvuk soundbaru vypne. NEJDE o závadu přístroje.• Pokud používáte funkci Bluetooth, ujistěte se, že je na zdrojovém zařízení nastavena hlasitost a že není vypnut zvuk.
Televizor má problém se zobrazením při sledování obsahu HDR ze zdroje HDMI	<ul style="list-style-type: none">• Některé televizory 4K HDR vyžadují pro příjem obsahu, aby byl nastaven vstup HDMI nebo obraz na HDR. Další podrobnosti o nastavení zobrazení HDR najdete v návodu k obsluze svého televizoru.
Nemohu najít název přístroje na svém zařízení s funkcí Bluetooth pro spárování pomocí Bluetooth	<ul style="list-style-type: none">• Ujistěte se, že na svém Bluetooth® zařízení máte aktivovanou funkci Bluetooth®.• Znovu spárujte soundbar se svým Bluetooth® zařízením.• Soundbar má funkci Bluetooth®, která dokáže přijímat signál do 8 metrů. Mezi soundbarem a Bluetooth® zařízením udržujte vzdálenost do 8 metrů.
Soundbar se vypíná	<ul style="list-style-type: none">• Pokud je úroveň externího vstupního signálu do soundbaru příliš nízká, soundbar se po 15 minutách automaticky vypne. Zvyšte hlasitost externího zařízení.
Nelze docílit vynikajících efektů Dolby Atmos®	<ul style="list-style-type: none">• Pro připojení bez HDMI (např. při použití USB, Bluetooth, optického nebo audio vstupu) se vytvářejí prostorové efekty s omezeným rozsahem. Jak dosáhnout nejlepších efektů Dolby Atmos® – viz sekce Dolby Atmos®.

TECHNICKÉ SPECIFIKACE

Soundbar	
Napájení	100 až 240 V, 50/60 Hz
Příkon	30 W < 0,5 W (pohotovostní režim)
USB	5 V / 500 mA Vysokorychlostní USB / FAT32 / FAT16 32G (max) Podporované soubory MP3
Rozměry (ŠxVxH)	869 x 74 x 105 mm
Čistá hmotnost	2,3 kg
Citlivost audio vstupu	700 mV
Frekvenční rozsah	120 Hz - 20 KHz

Specifikace bezdrátového připojení	
Verze/profil Bluetooth	V 5.1 (A2DP, AVRCP)
Frekvenční rozsah Bluetooth	2400 MHz ~ 2483,5 MHz
Max. vysílací výkon Bluetooth	≤ 5 dBm
2,4G bezdrátový frekvenční rozsah	2400 MHz ~ 2483 MHz
2,4G max. vysílací výkon	≤ 6 dBm
Typ modulace	GFSK, π/4 DQPSK

Subwoofer	
Napájení	100 až 240 V, 50/60 Hz
Příkon	30 W < 0,5 W (pohotovostní režim)
Rozměry (ŠxVxH)	170 x 345 x 313 mm
Čistá hmotnost	4,7 kg
Frekvenční rozsah	40 Hz - 120 Hz

Zesilovač (výstupní výkon RMS)	
Levý/pravý reproduktor	2 x 60 W
Subwoofer	160 W

Dálkový ovladač	
Vzdálenost/úhel	6 m / 30°
Typ baterie	AAA (2 x 1,5 V)

ZMĚNA TECHNICKÉ SPECIFIKACE VÝROBKU VYHRAZENA VÝROBCEM.

Informace o výrobku a servisní síti najdete na internetové adrese www.JVCAUDIO.cz



VAROVÁNÍ: NEVYSTAVUJTE SPOTŘEBIČ DEŠTI NEBO VLHKOSTI ABYSTE PŘEDEŠLI VZNIKU POŽÁRU NEBO ÚRAZU ELEKTRICKÝM PROUDEM. VŽDY SPOTŘEBIČ VYPNĚTE ZE ZÁSUVKY, KDYŽ JEJ NEPOUŽÍVÁTE NEBO PŘED OPRAVOU. V PŘÍSTROI NEJSOU ŽÁDNÉ ČÁSTI OPRAVITELNÉ SPOTŘEBITELEM. VŽDY SE OBRACEJTE NA KVALIFIKOVANÝ AUTORIZOVANÝ SERVIS. PŘÍSTROJ JE POD NEBEZPEČNÝM NAPĚTÍM.



NEBEZPEČÍ UDUŠENÍ. PE SÁČEK ODKLÁDEJTE MIMO DOSAH DĚTÍ. SÁČEK NENÍ NA HRANÍ. NEPOUŽÍVEJTE TENTO SÁČEK V KOLÉBKÁCH, POSTÝLKÁCH, KOČÁRCÍCH NEBO DĚTSKÝCH OHRÁDKÁCH.

Likvidace starých elektrických a elektronických zařízení

(Vztahuje se na Evropskou unii a evropské země se systémy odděleného sběru)



Tento symbol umístěný na výrobku nebo jeho balení upozorňuje, že by s výrobkem po ukončení jeho životnosti nemělo být nakládáno jako s běžným odpadem z domácnosti. Je nutné ho odvézt do sběrného místa pro recyklaci elektrického a elektronického zařízení. Zajištěním správné likvidace tohoto výrobku pomůžete zabránit případným negativním dopadům na životní prostředí a lidské zdraví, které by jinak byly způsobeny nevhodnou likvidací výrobku. Recyklováním materiálů, z nichž je vyroben, pomůžete ochránit přírodní zdroje. Podrobnější informace o recyklaci tohoto výrobku zjistíte u příslušného místního obecního úřadu, podniku pro likvidaci domovních odpadů nebo v obchodě, kde jste výrobek zakoupili.

Tímto ETA a.s. prohlašuje, že typ rádiového zařízení TH-E741B je v souladu se směrnicí 2014/53/EU. Úplné znění EU prohlášení o shodě je k dispozici na této internetové adrese: www.JVCAUDIO.cz/doc

WPROWADZENIE

- Dziękujemy za zakup naszego produktu.
- Prosimy o przeczytanie niniejszej instrukcji obsługi, aby dowiedzieć się, jak prawidłowo obsługiwać sprzęt. Po przeczytaniu instrukcji obsługi odłóż ją w bezpieczne miejsce, aby móc z niej skorzystać w przyszłości.

WAŻNE INSTRUKCJE BEZPIECZEŃSTWA

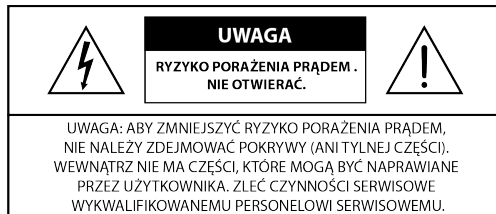

Symbol błyskawicy ze strzałką wewnątrz trójkąta równobocznego ma na celu ostrzeżenie użytkownika o obecności niez izolowanego "niebezpiecznego napięcia" w obrębie obudowy produktu, które może mieć wystarczającą wielkość, aby stanowić ryzyko porażenia prądem elektrycznym osób.



Wykrzyknik w trójkącie równobocznym ma na celu ostrzeżenie użytkownika o obecności ważnych instrukcji obsługi i konserwacji (serwisowania) w literaturze dołączonej do urządzenia.

Bezpieczeństwo

- **Przeczytaj instrukcje** – Przed rozpoczęciem użytkowania produktu należy przeczytać wszystkie instrukcje dotyczące bezpieczeństwa i obsługi.
- **Zachowaj instrukcje** – Instrukcję bezpieczeństwa i obsługi należy zachować do wykorzystania w przyszłości.
- **Przestrzegaj wszystkich ostrzeżeń** – Należy przestrzegać wszystkich ostrzeżeń umieszczonych na urządzeniu oraz w instrukcji obsługi.
- **Przestrzegaj wszystkich instrukcji** – Należy przestrzegać wszystkich instrukcji obsługi i użytkowania.
- **Nie używaj urządzenia w pobliżu wody** – Urządzenie nie powinno być używane w pobliżu wody lub wilgoci – na przykład w wilgotnej piwnicy lub w pobliżu basenu i tym podobnych.
- **Urządzenie należy czyścić wyłącznie suchą szmatką.**
- **Nie blokuj żadnych otworów wentylacyjnych.** Instaluj zgodnie z instrukcjami producenta.
- Nie instaluj w pobliżu źródeł ciepła, takich jak kaloryfery, grzejniki, piece lub inne urządzenia (w tym wzmocniacze) wytwarzające ciepło.
- Nie należy naruszać funkcji bezpieczeństwa wtyczki polaryzowanej lub uziemiającej. Wtyczka polaryzowana ma dwa ostrza, z których jedno jest szersze od drugiego. Wtyczka z uziemieniem ma dwa ostrza i trzeci bolec uziemiający. Szerokie ostrze lub trzeci bolec służą bezpieczeństwu użytkownika. Jeśli dostarczona wtyczka nie pasuje do gniazdka, należy skonsultować się z elektrykiem w celu wymiany przestarzałego gniazdka.
- Należy chronić przewód zasilający przed nadepnięciem lub przygnieciem, szczególnie przy wtyczkach, gniazdkach i w miejscu, w którym wychodzi on z urządzenia.
- Należy używać wyłącznie przystawek/akcesoriów określonych przez producenta.



- Używaj wyłącznie z wózkiem, stojakiem, trójnogiem, wspornikiem lub stołem określonym przez producenta lub sprzedawanym razem z urządzeniem. W przypadku korzystania z wózka lub stojaka należy zachować ostrożność podczas przenoszenia kombinacji wózek/aparatura, aby uniknąć obrażeń spowodowanych przewróceniem się urządzenia.
- Odłączaj urządzenie od zasilania podczas burz z wyładowaniami atmosferycznymi lub gdy nie jest ono używane przez dłuższy czas.
- Wszelkie czynności serwisowe należy zlecać wykwalifikowanemu personelowi. Serwisowanie jest konieczne, jeżeli urządzenie zostało w jakikolwiek sposób uszkodzone, np. przewód zasilający lub wtyczka są uszkodzone, doszło do rozlania płynu lub przedmioty wpadły do urządzenia, urządzenie zostało wystawione na działanie deszczu lub wilgoci, nie działa normalnie lub zostało upuszczone.
- ☐ Niniejsze urządzenie jest urządzeniem elektrycznym klasy II lub podwójnie izolowanym. Zostało ono zaprojektowane w taki sposób, że nie wymaga bezpiecznego połączenia z uziemieniem elektrycznym.
- Urządzenie nie może być narażone na kapanie ani rozpryskiwanie cieczy. Na urządzeniu nie wolno umieszczać żadnych przedmiotów wypełnionych płynami, takich jak wazony.
- Minimalna odległość wokół urządzenia zapewniająca wystarczającą wentylację wynosi 5 cm.
- Wentylacja nie powinna być utrudniona przez zakrywanie otworów wentylacyjnych przedmiotami takimi jak gazety, obrusy, zasłony itp.
- Na urządzeniu nie wolno stawiać źródeł otwartego ognia, takich jak zapalone świece.
- Baterie należy poddać recyklingowi lub utylizacji zgodnie z państwowymi i lokalnymi wytycznymi.
- Aparat może być używany w klimacie umiarkowanym.

Uwaga

- Używanie elementów sterujących, regulacyjnych lub wykonywanie procedur innych niż opisane w niniejszym dokumencie może spowodować narażenie na niebezpieczne promieniowanie lub inne niebezpieczne działania.
- Aby zmniejszyć ryzyko pożaru lub porażenia prądem, nie należy wystawiać urządzenia na działanie deszczu lub wilgoci. Urządzenie nie może być narażone na kapanie lub rozpryskiwanie cieczy, a na urządzeniu nie wolno stawiać przedmiotów wypełnionych płynami, takich jak wazony.
- Jeżeli wtyczka sieciowa/złączka urządzenia jest używana jako urządzenie rozłączające, urządzenie rozłączające musi być łatwo dostępne.
- Niebezpieczeństwo wybuchu w przypadku nieprawidłowej wymiany baterii. Wymiana dozwolona tylko na ten sam lub równoważny typ.

Ostrzeżenie

- Akumulator (baterie lub zestaw baterii) nie może być narażony na działanie nadmiernego ciepła, takiego jak promienie słoneczne, ogień lub podobne.
- Przed uruchomieniem tego systemu należy sprawdzić, czy jego napięcie jest identyczne z napięciem lokalnej sieci zasilającej.
- Nie należy umieszczać urządzenia w pobliżu silnych pól magnetycznych.
- Nie należy umieszczać urządzenia na wzmacniaczu lub odbiorniku.
- Jeżeli do wnętrza urządzenia wpadnie jakikolwiek obiekt stały lub ciecz, przed dalszą eksploatacją należy odłączyć je od zasilania i zlecić sprawdzenie przez wykwalifikowany personel.
- Nie należy próbować czyścić urządzenia za pomocą rozpuszczalników chemicznych, ponieważ może to spowodować uszkodzenie wykończenia. Należy używać czystej, suchej lub lekko wilgotnej szmatki.
- Podczas wyjmowania wtyczki z gniazdka ściennego należy zawsze ciągnąć bezpośrednio za wtyczkę, a nie szarpać za przewód.

- Zmiany lub modyfikacje tego urządzenia, które nie zostały wyraźnie zatwierdzone przez stronę odpowiedzialną za zgodność, spowodują utratę przez użytkownika prawa do obsługi urządzenia.
- Etykieta znamionowa jest przyklejona na spodzie lub z tyłu urządzenia.

Użytkowanie baterii UWAGA

- Aby zapobiec wyciekowi z baterii, który może spowodować obrażenia ciała, szkody materialne lub uszkodzenie urządzenia:
 - Zainstaluj wszystkie baterie prawidłowo i zgodnie z oznaczeniami ⊕ i ⊖ na urządzeniu.
 - Nie mieszaj starych i nowych baterii.
 - Nie mieszaj baterii alkalicznych, standardowych (węglowo-cynkowych) i akumulatorów (Ni-Cd, Ni- MH, itp.).
 - Wyjmij baterie, jeżeli urządzenie nie jest używane przez dłuższy czas.

CO ZNAJDUJE SIĘ W PUDEŁKU



Soundbar



Pilot zdalnego sterowania
2 x bateria AAA



Bezprzewodowy subwoofer



Kabel audio RCA do 3,5 mm

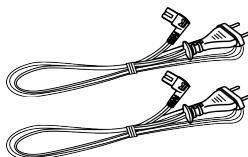

2 x przewód zasilający AC

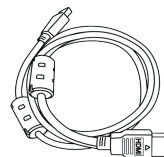

Kabel HDMI

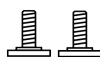

2 x Śruba do montażu na
ścianie

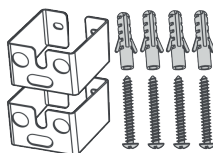

2 x Uchwyt do montażu
na ścianie
4 x śruba / 4 x kolek
rozporowy
(Do montażu uchwytów do
montażu na ścianie)



Instrukcja obsługi

UWAGA: Zdjęcia, ilustracje i rysunki przedstawione w niniejszej instrukcji obsługi mają charakter poglądowy, rzeczywisty produkt może różnić się wyglądem. Ilość przewodu zasilającego i typ wtyczki różnią się w zależności od regionu.

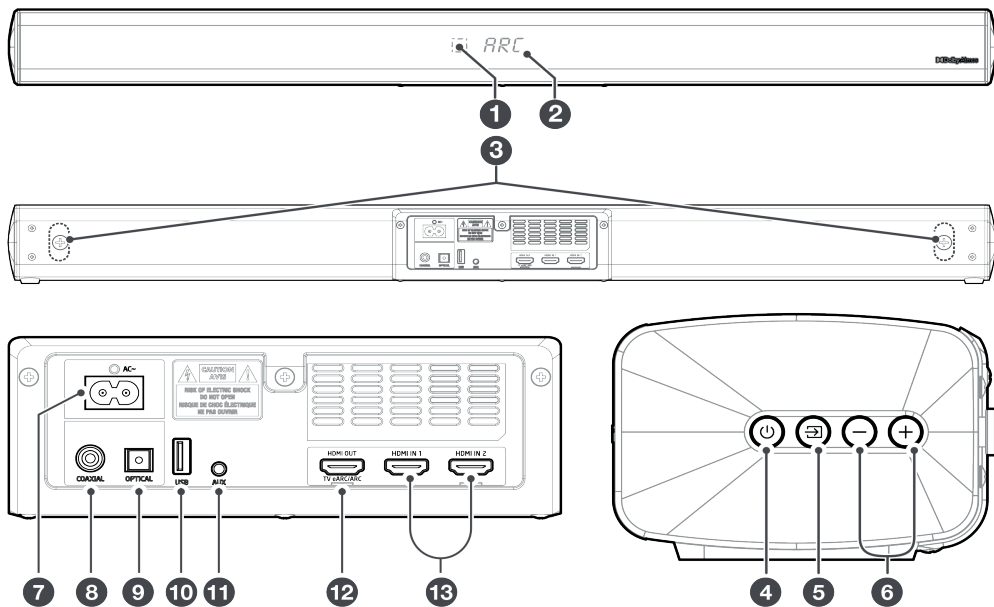

1. **Czujnik pilota zdalnego sterowania**
Czujnik odbiera sygnał z pilota zdalnego sterowania.
2. **Okno wyświetlacza**
Pokazuje bieżący stan.
3. **Śruby wspornika ściennego**
4. **Przycisk ⏻ (ON/OFF)**
Przełączanie listwy Soundbar między trybem włączenia a trybem gotowości.
5. **Przycisk ⏮ (SOURCE)**
Wybór funkcji odtwarzania.
6. **Przyciski +/- (VOLUME)**
Zwiększanie/zmniejszanie poziomu głośności.
7. **Gniazdo AC~**
Służy do podłączenia kabla zasilającego.
8. **Gniazdo COAXIAL**
Służy do podłączenia do gniazda COAXIAL OUT w urządzeniu zewnętrznym.
9. **Gniazdo OPTICAL**
Służy do podłączenia do gniazda OPTICAL OUT w urządzeniu zewnętrznym.
10. **Gniazdo USB**
Włóż urządzenie USB, aby odtwarzać muzykę.
11. **Gniazdo AUX**
Podłącz do zewnętrznego urządzenia audio.

12. Gniazdo HDMI OUT (TV eARC/ARC)

Port służący do podłączenia telewizora. Port obsługuje funkcję eARC/ARC HDMI, która umożliwia odtwarzanie przez listwę soundbar dźwięku pochodzącego z podłączonego telewizora.

13. Gniazda HDMI IN (1/2)

Dwa porty HDMI do podłączania urządzeń źródłowych HDMI, takich jak odtwarzacz DVD, odtwarzacz Blu-ray Disc™ lub konsola do gier. Należy pamiętać, że w danym momencie można korzystać tylko z jednego wejścia HDMI.

BEZPRZEWODOWY SUBWOOFER

1. Gniazdo AC~

Podłączenie do źródła zasilania.

2. Przycisk PAIR

Naciśnij, aby włączyć funkcję parowania między listwą Soundbar a subwooferem.

3. Wskaźnik PAIR

Lampka przestaje migać, gdy subwoofer zostanie sparowany z listwą soundbar.

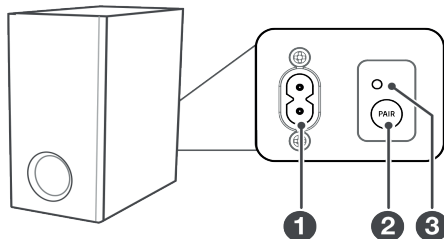

ZDALNE STEROWANIE

1. Przycisk

Przełączanie listwy Soundbar między trybem ON i STANDBY.

2. Przyciski SOURCE

Naciśnij, aby wybrać źródło.

Naciśnij i przytrzymaj  , aby aktywować funkcję parowania w trybie Bluetooth lub rozłączyć istniejące sparowane urządzenie Bluetooth.

3. Przyciski /

Przechodzenie do poprzedniego/następnego utworu w trybie Bluetooth/USB.

Przycisk

Odtwarzanie/pauza/wznawianie odtwarzania w trybie Bluetooth/USB.

4. Przyciski BASS +/-

Regulacja poziomu basów.

5. Przyciski TREBLE +/-

Regulacja poziomu tonów wysokich.

6. Przycisk (MUTE)

Wyciszenie lub wznawianie dźwięku.

Przyciski +/- (VOLUME)

Zwiększanie/zmniejszanie poziomu głośności.

7. Przycisk VERTICAL/SURROUND

Włączenie/wyłączenie dźwięku przestrzennego.

8. Przyciski EQ

Wybór efektu korektora dźwięku (EQ).

9. Przycisk DIMMER

Regulacja jasności wyświetlacza.

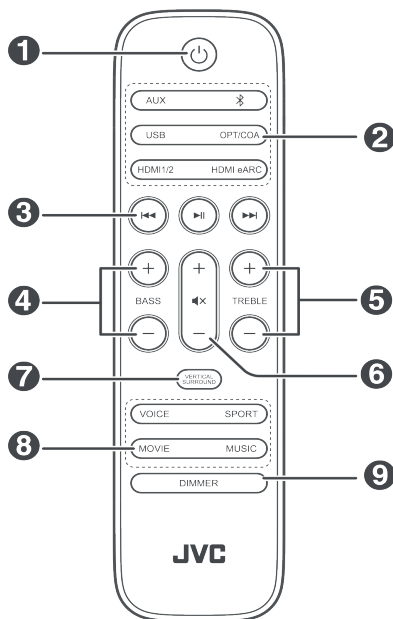

Przygotowanie pilota zdalnego sterowania

Dostarczony w zestawie pilot zdalnego sterowania umożliwia obsługę listwy Soundbar na odległość.

- Nawet jeżeli pilot zdalnego sterowania znajduje się w zasięgu działania wynoszącym 6 m, jego obsługa może być niemożliwa, jeśli między listwą Soundbar a pilotem znajdują się jakiegokolwiek przeszkody.
- Jeżeli pilot zdalnego sterowania jest używany w pobliżu innych produktów wytwarzających promienie podczerwone lub jeśli w pobliżu listwy Soundbar używane są inne urządzenia zdalnego sterowania wykorzystujące promienie podczerwone, może on działać nieprawidłowo. I odwrotnie - inne produkty mogą działać nieprawidłowo.

Wymiana baterii w pilocie zdalnego sterowania

- Naciśnij i przesunij tylną pokrywę, aby otworzyć komorę baterii w pilocie.
- Włóż dwie baterie rozmiaru **AAA** (w zestawie). Upewnij się, że końcówki baterii ⊕ i ⊖ są zgodne z końcami ⊕ i ⊖ wskazanymi w komorze baterii.
- Zamknij pokrywę komory baterii.

Środki ostrożności dotyczące baterii

- Należy upewnić się, że włożone baterie mają prawidłową biegunowość dodatnią ⊕ i ujemną ⊖.
- Używaj baterii tego samego typu. Nigdy nie używaj razem baterii różnych typów.
- Można używać zarówno baterii wielokrotnego ładowania, jak i baterii wielokrotnego użytku. Należy zapoznać się ze środkami ostrożności podanymi na ich etykietach.
- Podczas zdejmowania pokrywy baterii i wyjmowania baterii należy uważać na paznokcie.
- Nie należy upuszczać pilota zdalnego sterowania.
- Nie pozwól, aby cokolwiek uderzyło w pilota.
- Nie należy rozlewać wody ani innych płynów na pilota.
- Nie należy kłaść pilota na mokrym przedmiocie.
- Nie należy umieszczać pilota pod bezpośrednim działaniem promieni słonecznych ani w pobliżu źródeł nadmiernego ciepła.
- Jeżeli pilot nie jest używany przez dłuższy czas, należy wyjąć z niego baterię, ponieważ może dojść do korozji lub wycieku z baterii, co może spowodować obrażenia ciała i/lub szkody materialne i/lub pożar.
- Nie należy używać baterii innych niż wymienione w specyfikacji.
- Nie należy mieszać nowych baterii ze starymi.
- Nigdy nie należy ponownie ładować baterii, chyba, że istnieje pewność, że jest to bateria wielokrotnego ładowania.

UMIEJSCOWIENIE I MONTAŻ

Umiejscowienie



Opcja A

Jeżeli telewizor jest ustawiony na stole, można umieścić listwę Soundbar na stole bezpośrednio przed podstawą telewizora, na środku ekranu telewizora.

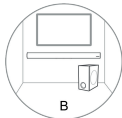

Opcja B

Jeżeli telewizor jest przymocowany do ściany, można zamontować listwę Soundbar na ścianie bezpośrednio pod ekranem telewizora.

Montaż na ścianie (jeżeli używana jest opcja B)

- Instalacja może być przeprowadzona wyłącznie przez wykwalifikowany personel. Nieprawidłowy montaż może spowodować poważne obrażenia ciała i szkody materialne (jeżeli zamierzasz zainstalować ten produkt samodzielnie, musisz sprawdzić, czy instalacje, takie jak przewody elektryczne i hydrauliczne, mogą znajdować się w ścianie). Instalator jest odpowiedzialny za sprawdzenie, czy ściana jest w stanie bezpiecznie utrzymać całkowite obciążenie listwy Soundbar i uchwytów ściennych.
- Do instalacji wymagane są dodatkowe narzędzia (nie dołączone do zestawu).
- Nie należy nadmiernie dokręcać śrub.
- Zachowaj niniejszą instrukcję obsługi do wykorzystania w przyszłości.
- Przed przystąpieniem do wiercenia i montażu sprawdź typ ściany za pomocą elektronicznego urządzenia do wyszukiwania kółków.

OSTRZEŻENIE

- Aby zapobiec obrażeniom, urządzenie musi być prawidłowo przymocowane do podłogi/ściany zgodnie z instrukcjami instalacji.
 - Sugerowana wysokość montażu na ścianie: $\leq 1,5$ metra.
1. Wywierć w ścianie 4 równoległe otwory ($\text{Ø } 5,5 - 6$ mm każdy, zależnie od rodzaju ściany). Odległość między otworami powinna wynosić 778 mm.
 2. W razie potrzeby mocno zamocuj po jednym kołku w każdym otworze w ścianie. Przykręć uchwyty montażowe do ściany za pomocą śrub i śrubokręta (brak w zestawie). Upewnij się, że są one dobrze zamontowane.
 3. Wykręć śruby znajdujące się z tyłu listwy Soundbar. Zainstaluj wkrety do montażu ściennego w tylnej części listwy Soundbar.
 4. Wsuń listwę Soundbar na uchwyty do montażu ściennego i zatrzaśnij je we właściwym miejscu.

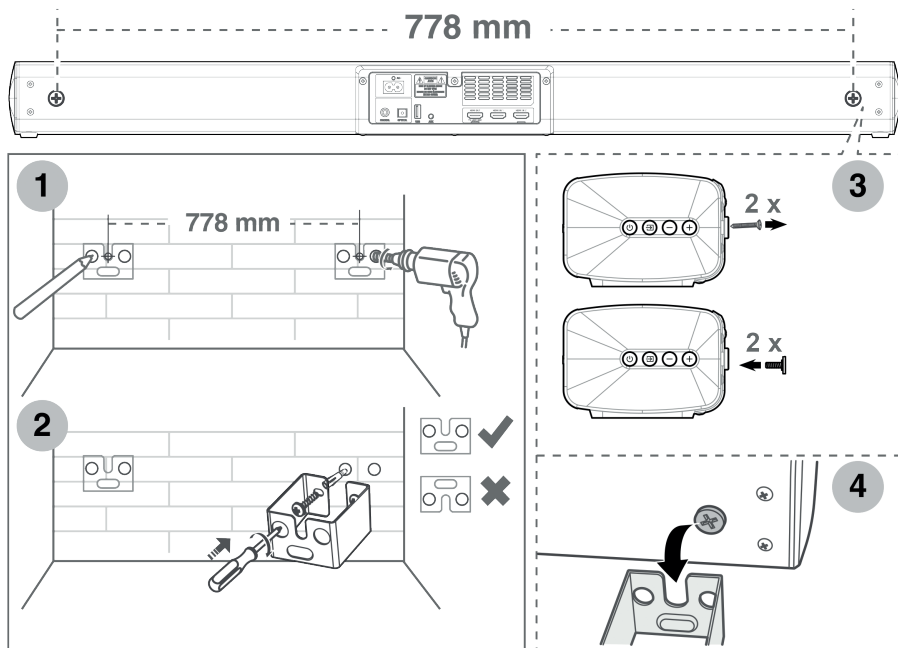

PODŁĄCZANIE ZASILANIA

Ryzyko uszkodzenia produktu! Upewnij się, że napięcie zasilania jest zgodne z napięciem podanym na tylnej lub spodniej części listwy Soundbar.

Przed podłączeniem przewodu zasilającego upewnij się, że wszystkie pozostałe połączenia zostały wykonane.

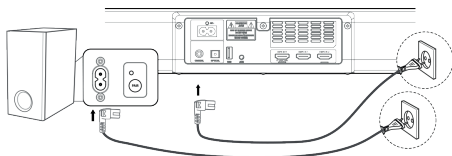

Soundbar

Podłącz przewód zasilający do gniazda **AC~** listwy Soundbar, a następnie do gniazda sieciowego.

Subwoofer

Podłącz przewód zasilający do gniazda **AC~** subwoofera, a następnie do gniazda sieciowego.

Uwaga: Jeżeli nie ma zasilania, upewnij się, że przewód zasilający i wtyczka są włożone do końca, a zasilanie jest włączone.

PAROWANIE Z SUBWOOFEREM

Parowanie automatyczne

Subwoofer i soundbar zostaną automatycznie sparowane, gdy tylko oba urządzenia zostaną podłączone do gniazd sieciowych i włączone. Do połączenia obu urządzeń nie jest potrzebny żaden kabel. Określ stan na podstawie wskaźnika bezprzewodowego subwoofera:

- Szybkie miganie > Subwoofer w trybie parowania.
- Ciągłe świecenie > Połączenie / parowanie zakończone sukcesem
- Wolne miganie > Połączenie / parowanie nie powiodło się

*UWAGA: Nie naciskaj przycisku **PAIR** na tylnej ścianie subwoofera, z wyjątkiem parowania ręcznego. Jeśli automatyczne parowanie nie powiedzie się, sparuj subwoofer z listwą Soundbar ręcznie.*

Parowanie ręczne

1. Upewnij się, że wszystkie kable są prawidłowo podłączone, a listwa Soundbar znajduje się w trybie gotowości.
2. Naciśnij i przytrzymaj przez kilka sekund przycisk PAIR znajdujący się z tyłu subwoofera. Subwoofer przejdzie w tryb parowania, a wskaźnik parowania będzie szybko migał.
3. Naciśnij przycisk \cup na listwie Soundbar lub na pilocie zdalnego sterowania, aby włączyć listwę Soundbar.
4. Po pomyślnym nawiązaniu połączenia bezprzewodowego zaświeci się wskaźnik parowania.
5. Jeżeli wskaźnik parowania miga, oznacza to, że połączenie bezprzewodowe nie powiodło się. Odłącz przewód subwoofera, a następnie po upływie 4 minut podłącz ponownie przewód główny. Powtórz kroki 1 ~ 4.

UWAGA:



Jeżeli połączenie bezprzewodowe nie powiedzie się ponownie, sprawdź, czy w pobliżu nie występują silne zakłócenia (na przykład zakłócenia powodowane przez urządzenia elektroniczne). Usuń te zakłócenia i powtórz powyższe procedury.

Subwoofer powinien znajdować się w odległości nie większej niż 6 m od listwy Soundbar na otwartej przestrzeni.

Jeżeli listwa Soundbar nie jest połączona z subwooferem i znajduje się w trybie On, wskaźnik POWER będzie migać. Wykonaj czynności opisane w punktach 1 ~ 4 powyżej, aby sparować subwoofer z listwą Soundbar.

TRYB GOTOWOŚCI/ON

Po pierwszym podłączeniu listwy Soundbar do gniazda sieciowego listwa Soundbar znajduje się w trybie gotowości.



- Aby włączyć listwę Soundbar, naciśnij przycisk  na listwie Soundbar lub na pilocie zdalnego sterowania.
- Ponowne naciśnięcie przycisku  spowoduje przełączenie listwy Soundbar w tryb gotowości.
- Jeśli chcesz całkowicie wyłączyć listwę Soundbar, odłącz wtyczkę od gniazdka sieciowego.

Funkcja automatycznego wyłączenia zasilania

Listwa Soundbar automatycznie przełącza się w **tryb gotowości** po około 15 minutach, jeżeli telewizor lub urządzenie zewnętrzne są odłączone, wyłączone lub poziom głośności jest zbyt niski wyciszenia.

- Aby całkowicie wyłączyć listwę Soundbar, należy wyjąć wtyczkę z gniazdka sieciowego.
- Prosimy o całkowite wyłączenie listwy Soundbar w celu oszczędzania energii, gdy nie jest ona używana.

WYBÓR TRYBÓW

Naciśnij przycisk  (SOURCE) na listwie Soundbar lub przycisk **AUX**, , **OPT/COA**, **HDMI 1/2**, **HDMI eARC** i **USB** na pilocie, aby wybrać żądany tryb. Wybrany tryb zostanie wyświetlony na wyświetlaczu.

REGULACJA POZIOMU TONÓW NISKICH/TONÓW WYSOKICH

Naciśnij przyciski **BASS +/-** na pilocie, aby wyregulować poziom basów.

Wciśnij przyciski **TREBLE +/-** na pilocie, aby wyregulować poziom tonów wysokich.

WŁĄCZANIE/WYŁĄCZANIE DŹWIĘKU PRZESTRZENNEGO



Naciśnij przycisk **VERTICAL/SURROUND** na pilocie, aby włączyć dźwięk przestrzenny.

Naciśnij ten przycisk ponownie, aby wyłączyć dźwięk przestrzenny.

WYBÓR EFEKTU KOREKTORA (EQ)

Za pomocą przycisków **VOICE / SPORT / MOVIE / MUSIC** na pilocie zdalnego sterowania wybierz żądane wstępnie ustawione efekty korektora dźwięku.

REGULACJA GŁOŚNOŚCI

Aby wyregulować głośność, naciśnij przyciski **+/-** (VOLUME) na listwie Soundbar lub na pilocie. Jeżeli chcesz wyłączyć dźwięk, naciśnij przycisk  (MUTE) na pilocie. Ponownie naciśnij przycisk  (MUTE) lub naciśnij przyciski **+/-** (VOLUME) na listwie Soundbar lub na pilocie, aby powrócić do normalnego słuchania.

REGULACJA JASNOŚCI

Naciśnij przycisk **DIMMER** na pilocie, aby wybrać poziom jasności.

POŁĄCZENIA

POŁĄCZENIE HDMI

Niektóre telewizory 4K HDR wymagają skonfigurowania wejścia HDMI lub ustawień obrazu do odbioru treści HDR. Szczegółowe informacje na temat konfiguracji wyświetlania obrazu HDR można znaleźć w instrukcji obsługi telewizora.

eARC / ARC (wzmocnienie zwrotnego kanału audio)

Funkcja eARC / ARC (wzmocnienie zwrotnego kanału audio) umożliwia przesyłanie dźwięku z telewizora zgodnego ze standardem ARC do listwy soundbar za pośrednictwem pojedynczego połączenia HDMI. Aby korzystać z funkcji ARC, należy upewnić się, że telewizor jest zgodny z HDMI-CEC i ARC oraz odpowiednio skonfigurowany. Po prawidłowym skonfigurowaniu można użyć pilota telewizora do regulacji głośności (VOLUME +/- oraz MUTE) listwy soundbar.

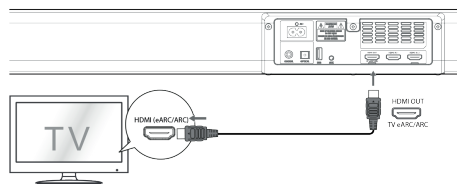

Podłącz kabel HDMI (w zestawie) z gniazda **HDMI OUT (TV eARC/ARC)** urządzenia do gniazda HDMI (ARC) w telewizorze zgodnym z ARC. Następnie naciśnij pilota zdalnego sterowania, aby wybrać opcję **ARC**.

UWAGA:

Telewizor musi obsługiwać funkcję HDMI-CEC i ARC. Funkcja HDMI-CEC i ARC musi być włączona. Metoda ustawiania HDMI-CEC i ARC może się różnić w zależności od telewizora. Szczegółowe informacje na temat funkcji ARC można znaleźć w instrukcji obsługi. Funkcja ARC działa tylko z urządzeniami obsługującymi funkcję HDMI ARC oraz z kablem HDMI 1.4 (lub nowszym).

Standardowe HDMI

Jeżeli telewizor nie jest zgodny z funkcją HDMI ARC, podłącz listwę soundbar do telewizora za pomocą standardowego złącza HDMI.

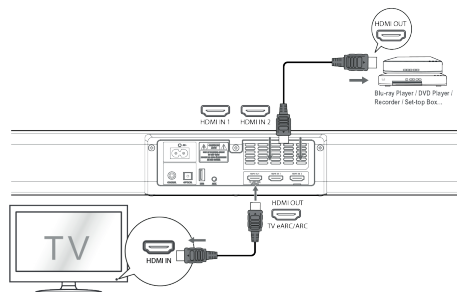

Użyj kabla HDMI, aby połączyć gniazdo **HDMI OUT (TV eARC/ARC)** listwy Soundbar z gniazdem HDMI IN telewizora. Użyj kabla HDMI, aby połączyć gniazdo **HDMI IN (1 lub 2)** listwy Soundbar z urządzeniami zewnętrznymi (np. konsolą do gier).

KORZYSTANIE Z GNIAZDA OPTICAL

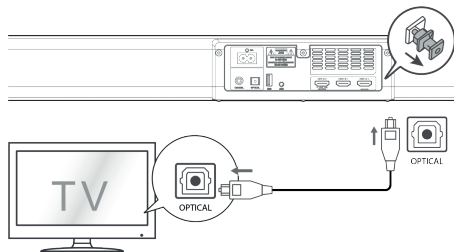

Zdejmij zaślepkę ochronną gniazda **OPTICAL**, a następnie podłącz przewód **OPTICAL** (brak w zestawie) do gniazda **OPTICAL OUT** telewizora i gniazda **OPTICAL** na listwie Soundbar.

KORZYSTANIE Z GNIAZDA COAXIAL

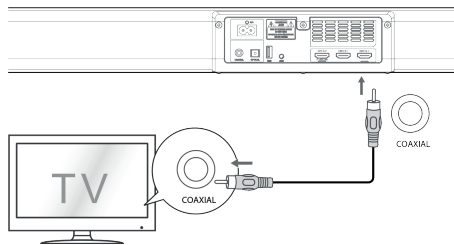

Za pomocą przewodu COAXIAL (brak w zestawie) połącz gniazdo COAXIAL OUT telewizora z gniazdem COAXIAL na liście Soundbar.

KORZYSTANIE Z GNIAZDA AUX

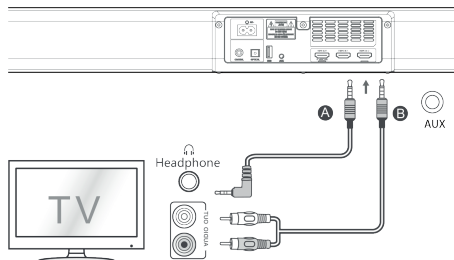

Za pomocą przewodu audio 3,5 mm - 3,5 mm (brak w zestawie) połącz gniazdo słuchawkowe telewizora lub zewnętrznego urządzenia audio z gniazdem **AUX** listwy Soundbar.

Użyj przewodu audio RCA do 3,5 mm (w zestawie), aby połączyć gniazda wyjściowe audio telewizora z gniazdem **AUX** listwy Soundbar.

UŻYTKOWANIE GNIAZD AUX / OPTICAL / COAXIAL / HDMI

1. Upewnij się, że zestaw Soundbar jest podłączony do telewizora lub urządzenia audio.
2. Naciśnij kilkakrotnie przycisk  (SOURCE) na liście Soundbar lub naciśnij na pilocie zdalnego sterowania przyciski **AUX**, **OPT/COA**, **HDMI 1/2**, **HDMI eARC**, aby wybrać odpowiedni tryb. Wybrany tryb zostanie wyświetlony na wyświetlaczu.
3. Za pomocą przycisków **+/-** (VOLUME) dostosuj głośność do żądanego poziomu.

UWAGA:



Listwa Soundbar może nie być w stanie dekodować wszystkich cyfrowych formatów dźwięku ze źródła wejściowego. W takim przypadku listwa Soundbar będzie wyciszona. **NIE** jest to wada. Upewnij się, że źródło sygnału audio (np. telewizor, konsola do gier, odtwarzacz DVD itp.) jest ustawione w trybie **PCM** lub **Dolby Digital** (szczegółowe informacje na temat ustawień dźwięku znajdują się w instrukcji obsługi urządzenia źródłowego) z wejściem HDMI 1 / HDMI 2 / HDMI ARC / OPTICAL / COAXIAL. W przypadku wybrania innego formatu dźwięku na liście Soundbar zostanie wyświetlony następujący komunikat:

Audio (skrót)	Ekran
LPCM 2ch, LPCM 5.1ch, LPCM 7.1ch	PCM AUDIO
Dolby Digital, Dolby TrueHD, Dolby Digital Plus	DOLBY AUDIO
Dolby Atmos – Dolby TrueHD, Dolby Atmos – Dolby Digital Plus	DOLBY ATMOS



OBSŁUGA BLUETOOTH®

Parowanie zestawu Soundbar z urządzeniem Bluetooth® w celu słuchania muzyki.

Parowanie po raz pierwszy

1. Naciśnij kilkakrotnie przycisk  (SOURCE) na listwie Soundbar lub naciśnij przycisk  na pilocie, aby wybrać tryb Bluetooth®. Na wyświetlaczu pojawi się komunikat **NO BT**.
2. Włącz urządzenie Bluetooth® i wybierz tryb wyszukiwania. Na liście urządzeń Bluetooth® pojawi się **"TH-E741B"**.
3. Wybierz **"TH-E741B"**, a następnie wprowadź hasło "0000", jeżeli to konieczne. Soundbar wyemituje sygnał dźwiękowy "Paired", a na wyświetlaczu pojawi się komunikat **BT**.

Parowanie nowego urządzenia

1. W trybie Bluetooth® naciśnij i przytrzymaj przycisk  lub , aby wyczyścić wszystkie parowania. Soundbar przejdzie do trybu parowania. Soundbar wyemituje sygnał dźwiękowy "Pairing", a na wyświetlaczu pojawi się komunikat **PAIR**.
2. Aby sparować nowe urządzenie Bluetooth®, wykonaj czynności opisane w punkcie 2-3 w części "Pierwsze parowanie" powyżej.

Słuchanie muzyki z urządzenia Bluetooth®

Jeżeli Twoje urządzenie Bluetooth® obsługuje A2DP, odtwarzaj muzykę za pomocą urządzenia. Jeśli twoje urządzenie Bluetooth® obsługuje AVRCP, użyj dołączonego pilota zdalnego sterowania, aby sterować odtwarzaniem.

- Aby zwiększyć/zmniejszyć głośność, naciśnij przycisk **+/-** (VOLUME).
- Aby wstrzymać/wznowić odtwarzanie, naciśnij przycisk **▶||**.
- Aby przejść do ścieżki, wciśnij przycisk **◀◀ / ▶▶**.

Aby wyłączyć funkcję Bluetooth®, możesz:

- Przełączyć się na inne źródło na listwie Soundbar;
- Wyłączyć tę funkcję w urządzeniu Bluetooth®.

UWAGA:

Zasięg działania między listwą Soundbar a urządzeniem wynosi około 8 metrów.

Przed podłączeniem urządzenia Bluetooth® do listwy Soundbar upewnij się, że znasz możliwości tego urządzenia.

Zgodność z wszystkimi urządzeniami Bluetooth® nie jest gwarantowana.

Wszelkie przeszkody znajdujące się pomiędzy urządzeniem a listwą Soundbar mogą zmniejszyć zasięg działania.

Trzymaj ten odtwarzacz z dala od innych urządzeń elektronicznych, które mogą powodować zakłócenia. Odtwarzacz zostanie również odłączony, gdy urządzenie znajdzie się poza zasięgiem działania.

OBSŁUGA USB

Podłączając urządzenie pamięci masowej USB (np. pamięć flash USB) do tego urządzenia, można odtwarzać zapisaną w nim muzykę za pośrednictwem listwy Soundbar.

1. Aby wybrać tryb USB, naciśnij przycisk  (SOURCE) na listwie Soundbar lub naciśnij przycisk USB na pilocie.
2. Naciśnij przycisk **▶||**, aby wstrzymać/wznowić odtwarzanie.
3. Aby przejść do ścieżki, wciśnij przycisk **◀◀ / ▶▶**.

UWAGA:

Odtwarzacz obsługuje wyłącznie format plików muzycznych USB MP3.

Listwa Soundbar obsługuje urządzenia USB o pojemności do 32 GB.

Listwa Soundbar może nie być kompatybilna ze wszystkimi urządzeniami USB, nie jest to oznaką problemu z urządzeniem.

DOLBY ATMOS®

Dolby Atmos® zapewnia wciągające wrażenia słuchowe, dostarczając dźwięk w przestrzeni trójwymiarowej oraz całe bogactwo, czystość i moc dźwięku Dolby. Więcej informacji można znaleźć na stronie dolby.com/technologies/dolby-atmos.

Korzystanie z Dolby Atmos®

- Dolby Atmos® jest dostępny tylko w trybie HDMI. Szczegółowe informacje na temat połączenia znajdują się w części "Połączenie HDMI".
- Aby korzystać z Dolby Atmos® w trybie HDMI1, HDMI2 i HDMI ARC/eARC, telewizor musi obsługiwać Dolby Atmos®.
- Upewnij się, że opcja "No Encoding" jest wybrana dla bitstream w wyjściu audio podłączonego urządzenia zewnętrznego (np. odtwarzacz Blu-ray DVD, telewizor itp.).

UWAGA:

Pełne wrażenia Dolby Atmos są dostępne tylko wtedy, gdy soundbar jest podłączony do źródła za pomocą kabla HDMI 2.0.

Soundbar będzie nadal działał po podłączeniu za pomocą innych metod (takich jak kabel Digital Optical), ale nie są one w stanie obsługiwać wszystkich funkcji Dolby. W związku z tym zalecamy podłączenie przez HDMI, aby zapewnić pełną obsługę Dolby.

POWIADOMIENIE O LICENCJI

Bluetooth®

Słowny znak towarowy i logo Bluetooth® są zarejestrowanymi znakami towarowymi należącymi do Bluetooth SIG, Inc. i wszelkie wykorzystanie tych znaków przez Zhong Shan City Richsound Electronic Industrial Ltd. odbywa się na podstawie licencji. Inne znaki towarowe i nazwy handlowe należą do ich właścicieli.

Dolby Atmos

Dolby, Dolby Atmos oraz symbol podwójnego D są zarejestrowanymi znakami towarowymi firmy Dolby Laboratories





Licensing Corporation. Wyprodukowano na licencji Dolby Laboratories. Poufne, niepublikowane prace. Copyright © 2012-2021 Dolby Laboratories. Wszelkie prawa zastrzeżone.

HDMI®

Przyjęte znaki towarowe HDMI, HDMI High-Definition Multimedia Interface oraz logo HDMI są znakami towarowymi lub zarejestrowanymi znakami towarowymi firmy HDMI Licensing Corporation.

ROZWIĄZYWANIE PROBLEMÓW

Aby zachować ważność gwarancji, nigdy nie próbuj naprawiać systemu samodzielnie. Jeśli podczas korzystania z urządzenia wystąpią problemy, przed wezwaniem serwisu należy sprawdzić poniższe punkty.

Problem	Rozwiązanie
Brak zasilania	<ul style="list-style-type: none">• Upewnij się, że przewód zasilający urządzenia jest prawidłowo podłączony.• Upewnij się, że gniazdo prądu zmiennego jest podłączone do zasilania.• Naciśnij przycisk  (tryb gotowości), aby włączyć listwę Soundbar.
Pilot zdalnego sterowania nie działa	<ul style="list-style-type: none">• Przed naciśnięciem dowolnego przycisku sterowania odtwarzaniem należy najpierw wybrać odpowiednie źródło.• Zmniejsz odległość między pilotem a listwą Soundbar.• Włóż baterię tak, aby jej bieguny  /  były ustawione zgodnie z oznaczeniami.• Wymień baterię.• Skieruj pilota bezpośrednio na czujnik znajdujący się z przodu listwy Soundbar.
Brak dźwięku	<ul style="list-style-type: none">• Upewnij się, że listwa Soundbar nie jest wyciszona. Naciśnij przycisk MUTE lub przycisk +/- (VOLUME), aby powrócić do normalnego słuchania.• Naciśnij przycisk  na listwie Soundbar lub na pilocie zdalnego sterowania, aby przełączyć listwę Soundbar w tryb gotowości. Następnie ponownie naciśnij przycisk , aby włączyć listwę Soundbar.• Upewnij się, że ustawienia audio źródła sygnału wejściowego (np. telewizora, konsoli do gier, odtwarzacza DVD itp.) są ustawione na tryb PCM lub Dolby Digital podczas korzystania z połączenia cyfrowego (np. HDMI, OPTICAL, COAXIAL).• Listwa Soundbar może nie być w stanie dekodować wszystkich cyfrowych formatów dźwięku ze źródła wejściowego. W takim przypadku listwa Soundbar będzie wyciszona. To NIE jest usterka.• W przypadku korzystania z funkcji Bluetooth, upewnij się, że głośność w urządzeniu źródłowym jest zwiększona, a urządzenie nie jest wyciszone.
Telewizor ma problem z wyświetlaniem podczas oglądania zawartości HDR z urządzenia HDMI	<ul style="list-style-type: none">• Niektóre telewizory 4K HDR wymagają skonfigurowania wejścia HDMI lub ustawień obrazu do odbioru treści HDR. Szczegółowe informacje na temat konfiguracji wyświetlania obrazu HDR można znaleźć w instrukcji obsługi telewizora.
Nie można znaleźć nazwy Bluetooth tego urządzenia na moim urządzeniu Bluetooth w celu parowania Bluetooth	<ul style="list-style-type: none">• Upewnij się, że funkcja Bluetooth jest włączona w urządzeniu Bluetooth.• Ponownie sparuj zestaw Soundbar z urządzeniem Bluetooth.• Listwa Soundbar jest wyposażona w funkcję Bluetooth®, która umożliwi odbieranie sygnału w odległości do 8 metrów. Zachowaj odległość 8 metrów między listwą Soundbar a urządzeniem Bluetooth®.
Soundbar wyłącza się	<ul style="list-style-type: none">• Gdy poziom zewnętrznego sygnału wejściowego listwy Soundbar jest zbyt niski, listwa Soundbar wyłączy się automatycznie po 15 minutach. Należy zwiększyć poziom głośności urządzenia zewnętrznego.
Nie można uzyskać wyjątkowych efektów Dolby Atmos®	<ul style="list-style-type: none">• W przypadku połączeń innych niż HDMI (takich jak korzystanie z USB, Bluetooth, OPTICAL lub AUDIO IN) generowane są ograniczone efekty Surround o ograniczonej wysokości. Zobacz sekcję Dolby Atmos® o tym, jak osiągnąć najlepsze efekty Dolby Atmos®.

SPECYFIKACJE

Soundbar	
Zasilanie	100–240 V~; 50/60 Hz
Pobór mocy	30 W < 0,5 W (tryb gotowości)
USB	5 V / 500 mA Hi-Speed USB (2.0) / FAT32 / FAT16 32G (maks.) Obsługiwane pliki MP3
Wymiary (SxWxG)	869 × 74 × 105 mm
Waga netto	2,3 kg
Czułość wejścia audio	700 mV
Charakterystyka częstotliwościowa	120 Hz – 20 KHz

Specyfikacja łączności bezprzewodowej	
Wersja / profile Bluetooth	V 5.1 (A2DP, AVRCP)
Zakres częstotliwości Bluetooth	2400 MHz ~ 2483,5 MHz
Maks. moc nadawcza Bluetooth	≤ 5 dBm
Zakres częstotliwości sieci bezprzewodowej 2,4G	2400 MHz ~ 2483 MHz
Maks. moc nadawcza 2,4G	≤ 6 dBm
Typ modulacji	GFSK, π/4 DQPSK

Subwoofer	
Zasilanie	100–240 V~; 50/60 Hz
Pobór mocy	30 W < 0,5 W (tryb gotowości)
Wymiary (SxWxG)	170 x 345 x 313 mm
Waga netto	4,7 kg
Charakterystyka częstotliwościowa	40 Hz – 120 Hz

Wzmacniacz (moc wyjściowa RMS)	
Głośnik L/P	2 × 60 W
Subwoofer	160 W

Zdalne Sterowanie	
Odległość/Kąt	6 m (19,7 stóp) / 30°
Typ baterii	AAA (2 × 1,5 V)

ZASTRZEGAMY SOBIE PRAWO DO ZMIANY SPECYFIKACJI TECHNICZNYCH.

Więcej informacji dotyczących urządzenia oraz serwisu znajduje się na naszej stronie internetowej www.JVCAUDIO.pl



OSTRZEŻENIE: ABY UNIKNĄĆ NIEBEZPIECZEŃSTWA POŻARU LUB PORAŻENIA PRĄDEM ELEKTRYCZNYM, NIE WOLNO WYSTAWIAĆ SPRZĘTU NA DZIAŁANIE DESZCZU BĄDŹ WILGOCI. URZĄDZENIE ODBIORCZE ZAWSZE WYŁĄCZYĆ Z GNIAZDKA, KIEDY NIE JEST UŻYWANE LUB PRZED NAPRAWĄ. W URZĄDZENIU NIE MA ŻADNYCH CZĘŚCI, KTÓRE BY MÓGŁ ODBIORCASAMODZIELNIE NAPRAWIAĆ. NAPRAWĘ SPRZĘTU NALEŻY ZLECIĆ ODPOWIEDNIO PRZYGOTOWANEMU SERWISU AUTORYZACYJNEMU. URZĄDZENIE ZNAJDUJE SIĘ POD NIEBEZPIECZNYM NAPIĘCIEM.



NIEBEZPIECZEŃSTWO UDUSZENIA. TOREBKĘ Z PE POŁOŻYĆ W MIEJSCU BĘDĄCYM POZA ZASIĘGIEM DZIECI. TOREBKA NIE SŁUŻY DO ZABAWY! TEGO WORKA NIE NALEŻY UŻYWAĆ W KOŁYSKACH, ŁÓŻECZKACH, WÓZKACH LUB KOJCACH DZIECIĘCYCH.

Utylizacja zużytego sprzętu

(stosowane w krajach Unii Europejskiej i w pozostałych krajach europejskich stosujących systemy zbiórki)



Ten symbol na produkcie lub jego opakowaniu oznacza, że produkt nie może być traktowany jako odpad komunalny, lecz powinno się go dostarczyć do odpowiedniego punktu zbiórki sprzętu elektrycznego i elektronicznego, w celu recyklingu.

Odpowiednie zadysponowanie zużytego produktu zapobiega potencjalnym negatywnym wpływom na środowisko oraz zdrowie ludzi, jakie mogłyby wystąpić w przypadku niewłaściwego zagospodarowania odpadów. Recykling materiałów pomaga chronić środowisko naturalne. W celu uzyskania bardziej szczegółowych informacji na temat recyklingu tego produktu, należy skontaktować się z lokalną jednostką samorządu terytorialnego, ze służbami zagospodarowywania odpadów lub ze sklepem, w którym zakupiony został ten produkt.

Niniejszym ETA a.s. oświadcza, że sprzęt radiowy typu TH-E741B spełnia wymagania dyrektywy 2014/53/EU. Pełny tekst deklaracji zgodności jest dostępny pod poniższym adresem internetowym: www.JVCAUDIO.cz/doc

ÚVOD

- Ďakujeme vám za zakúpenie tohto výrobku.
- Prečítajte si prosím tento návod na použitie, aby ste sa dozvedeli, ako správne tento prístroj ovládať. Po prečítaní návodu na použitie ho uložte na bezpečné miesto k možnému neskoršiemu využitiu.

DÔLEŽITÉ BEZPEČNOSTNÉ POKYNY

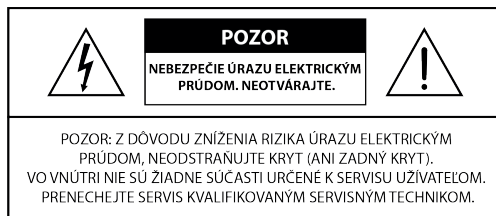

Symbol blesku so šípkou v rovnostrannom trojuholníku má upozorniť používateľa na prítomnosť neizolovaného „nebezpečného napätia“ pod krytom výrobku, ktoré môže byť dostatočne veľké na to, aby predstavovalo riziko úrazu elektrickým prúdom.



Výkričník v rovnostrannom trojuholníku má upozorniť používateľa na prítomnosť dôležitých prevádzkových a údržbových (servisných) pokynov v dokumentácii priloženej k spotrebiču .

Bezpečnosť

- **Prečítajte si tento návod** – Pred uvedením tohto výrobku do prevádzky si prečítajte všetky bezpečnostné a prevádzkové pokyny.
- **Návod uschovajte** – Bezpečnostné a prevádzkové pokyny by mali byť uschované pre budúce použitie.
- **Dbajte na všetky varovania** – Je potrebné dodržiavať všetky varovania na spotrebiči a v návode na použitie.
- **Dodržujte všetky pokyny** – Dodržujte všetky pokyny na obsluhu a použitie.
- **Nepoužívajte zariadenie v blízkosti vody** – Zariadenie by nemalo byť používané v blízkosti vody ani na vlhkých miestach – napríklad vo vlhkej pivnici, v blízkosti bazéna a podobne.
- **Zariadenie čistite iba suchou handričkou.**
- **Neblokujte ventilačné otvory.** Inštalujte zariadenie v súlade s pokynmi výrobcu.
- Neinštalujte zariadenia v blízkosti zdrojov tepla, ako sú radiátory, tepelné výmenníky, kachle alebo iné zariadenia (vrátane zosilňovačov), ktoré produkujú teplo.
- Nesnažte sa obslúžiť bezpečnostnú funkciu polarizovanej alebo uzemňovacej zástrčky. Polarizovaná zástrčka má dva hroty, pričom jeden je širší ako druhý. Uzemňovacia zástrčka má dva hroty a tretí uzemňovací kolík. Široký hrot alebo tretí kolík slúži pre vašu bezpečnosť. Pokiaľ sa dodaná zástrčka nehodí do vašej zásuvky, poraďte sa s elektrikárom o výmene zastaranej zásuvky.
- Chráňte napájací kábel, aby sa po ňom nešliapalo alebo aby nedošlo k jeho privretiu, najmä v blízkosti zástrčky, zásuvky a v mieste, kde vychádza z prístroja.
- Používajte iba doplnky/príslušenstvo zariadenia špecifikované výrobcom.
-  Používajte zariadenie len s vozíkom, stojanom, statívom, držiakom alebo stolíkom určeným výrobcom alebo predávaným so zariadením. Pri použití vozíka alebo stojana buďte opatrní pri premiestňovaní zariadenia na stojane alebo vozíku, aby nedošlo k ich prevráteniu a zraneniu.

- Počas búrky s bleskami, alebo ak zariadenie dlhšiu dobu nepoužívate, odpojte prístroj z napájania.
- Všetky opravy zverte kvalifikovanému personálu. Servis je nutný v prípade, že bol prístroj akýmkoľvek spôsobom poškodený, napr. došlo k poškodeniu napájacieho kábla alebo zástrčky, do prístroja vnikla kvapalina alebo cudzí predmet, bol vystavený dažďu alebo vlhkosti, nefunguje normálne, alebo došlo k jeho pádu.
- Tento prístroj je elektrickým zariadením triedy II alebo s dvojistou izoláciou. Bol navrhnutý tak, aby nevyžadoval bezpečnostné pripojenie k elektrickému uzemneniu.
- Prístroj nesmie byť vystavený kvapkajúcej ani tečúcej vode. Nekladte naň predmety naplnené tekutinou, napríklad vázy.
- Minimálna vzdialenosť okolo prístroja na dostatočné vetranie je 5 cm.
- Nebráňte vetraniu zakrytím vetracích otvorov predmetmi, ako sú noviny, obrusy, závesy atď.
- Na prístroj by nemali byť kladené žiadne zdroje otvoreného ohňa, ako sú zapálené sviečky.
- Batérie by mali byť recyklované alebo likvidované v súlade so štátnymi a miestnymi smernicami.
- Prístroj je určený na použitie v miernej klíme.

Pozor

- Použitie ovládacích prvkov alebo nastavenie alebo vykonávanie postupov, ktoré tu nie sú popísané, môže mať za následok vystavenie sa nebezpečnému žiareniu alebo inak nebezpečnú prevádzku.
- Aby ste znížili riziko požiaru alebo úrazu elektrickým prúdom, nevystavujte tento prístroj dažďu ani vlhkosti. Prístroj nesmie byť vystavený kvapkajúcej ani tečúcej vode a nesmú sa naň pokladať predmety naplnené tekutinami, napríklad vázy.
- Sieťová zástrčka/prípojka sa používa ako zariadenie pre odpojenie, a ako také musí zostať ľahko dostupné.
- Pri nesprávnej výmene batérie hrozí nebezpečenstvo explózie. Batérie vymieňajte iba za rovnaký alebo ekvivalentný typ.

Upozornenie

- Batérie (viac batérií alebo set batérií) nesmú byť vystavené nadmernému teplu, napr. od slnka, ohňa a podobne.
- Pred použitím prístroja skontrolujte jeho napätie a zistite, či je totožné s napätím vášho miestneho napájacieho zdroja.
- Neumiestňujte tento prístroj do blízkosti silných magnetických polí.
- Nekladte tento prístroj na zosilňovač alebo receiver.
- Ak sa do prístroja dostane akýkoľvek pevný predmet alebo kvapalina, odpojte ho a pred ďalším používaním ho nechajte skontrolovať kvalifikovaným personálom.
- Nepokúšajte sa prístroj čistiť chemickými rozpúšťadlami, pretože by mohlo dôjsť k poškodeniu povrchovej úpravy. Použite čistú, suchú alebo mierne navlhčenú handričku.
- Pri vyťahovaní zástrčky zo zásuvky vždy uchopte priamo zástrčku a neťahajte za kábel.
- Zmeny alebo úpravy tohto prístroja, ktoré nie sú výslovne schválené stranou zodpovednou za dodržiavanie predpisov, povedú k zrušeniu oprávnenia prevádzkovať tento prístroj.
- Typový štítok je pripevnený na spodnej alebo zadnej strane zariadenia.

UPOZORNENIE pre používanie batérií

- Aby ste zabránili vytečeniu batérie, ktoré by mohlo spôsobiť zranenie, poškodenie majetku alebo poškodenie prístroja:
- Nainštalujte všetky batérie správne a podľa označenia ⊕ a ⊖ na prístroji.
 - Nekombinujte staré a nové batérie.
 - Nekombinujte alkalické, štandardné (karbón-zinkové) alebo dobíjacie (Ni-Cd, Ni-MH atď.) batérie.
 - Pokiaľ prístroj dlhšiu dobu nepoužívate, batérie vyberte.

OBSAH BALENIA



Soundbar

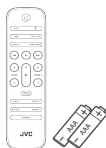

Diaľkový ovládač
2 x batérie AAA



Bezdrôtový subwoofer



Audio kábel RCA 3,5 mm

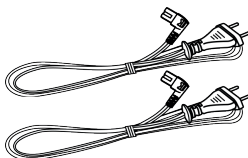

2 x sieťový kábel

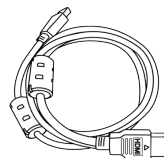

HDMI kábel



2 x skrutka pre upevnenie na
stenu

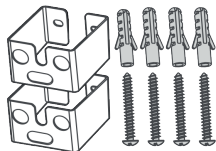



2 x držiak pre upevnenie
na stenu
4 x skrutka / 4 x hmoždinka
(Pre inštaláciu držiakov na stenu)

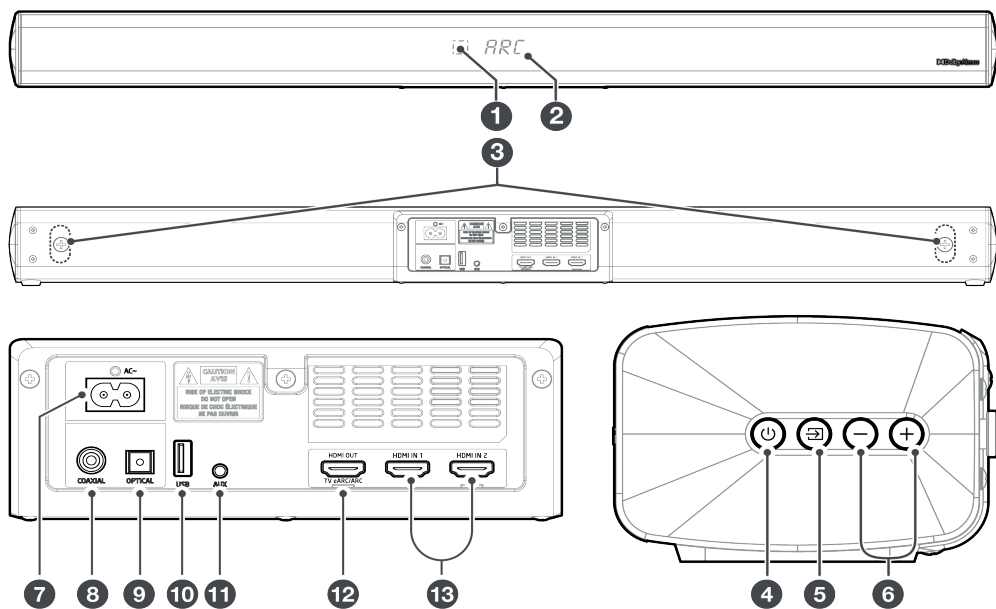

Návod na použitie

POZNÁMKA: Obrázky, ilustrácie a nákresy zobrazené v tomto návode na použitie sú iba orientačné, skutočný výrobok sa môže vzhľadovo líšiť. Počet napájacích káblov a typ zástrčky sa líši podľa oblastí.



1. **IR senzor**
Senzor prijímajúci signál z diaľkového ovládača.
2. **Displej**
Zobrazuje aktuálny stav.
3. **Skrutky pre nástenný držiak**
4. **Tlačidlo  (ZAP. /VYP.)**
Prepína medzi režimom ZAPNUTÉ a pohotovostným režimom.
5. **Tlačidlo  (ZDROJ)**
Voľba zdroja prehrávania.
6. **Tlačidlá +/- (HLASITOSŤ)**
Zvýšenie/zníženie úrovne hlasitosti.
7. **Konektor pre elektrické napájanie**
Pre pripojenie sieťového kábla.
8. **Koaxiálny audio vstup**
Pre pripojenie externého zvukového zariadenia.
9. **Optický audio vstup**
Pre pripojenie externého zvukového zariadenia.
10. **Vstup USB**
Pre prehrávanie hudby z pripojeného pamäťového zariadenia USB.
11. **AUX vstup**
Pre pripojenie externého zvukového zariadenia.
12. **Konektor HDMI OUT (TV eARC/ARC)**
Vstup pre pripojenie televízora. Vstup podporuje funkciu eARC/ARC HDMI, ktorá umožňuje, aby soundbar prehrával zvuk z pripojeného televízora.

13. Konektory HDMI IN (1/2)

Dva vstupy HDMI pro pripojenie zariadenia s pripojením HDMI, napríklad prehrávača DVD, prehrávača diskov Blu-ray™ alebo herní konzole. Majte na pamäti, že možno používať vždy len jeden z oboch vstupov HDMI.

BEZDRÔTOVÝ SUBWOOFÉR

- Konektor pre elektrické napájanie**
Pripojenie k elektrickému napájaniu.
- Tlačidlo PÁROVANIE**
Stlačením aktivujete funkciu párovania medzi soundbarom a subwooferom.
- Kontrolka PÁROVANIA**
Akonáhle je subwoofer spárovaný so soundbarom, kontrolka prestane blikať.

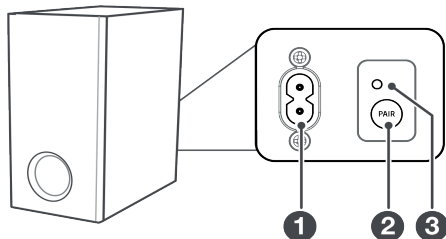

DIALKOVÝ OVLÁDAČ

- Tlačidlo \cup**
Prepína medzi režimom ZAPNUTÉ a pohotovostným režimom soundbaru.
- Tlačidlá zdrojov**
Výber požadovaného zdroja.
Stlačením a podržaním \star aktivujete funkciu párovania v režime Bluetooth alebo odpojíte aktuálne spárované Bluetooth zariadenie.
- Tlačidlá \lll / \ggg**
Preskočenie na predchádzajúcu/d'alšiu stopu v režime Bluetooth/USB.
Tlačidlo $\gg||$
Prehrávanie / Pauza / Obnovenie prehrávania v režime Bluetooth/USB.
- Tlačidlá BASS +/-**
Nastavenie úrovne basov.
- Tlačidlá TREBLE +/-**
Nastavenie úrovne výšok.
- Tlačidlo \times (VYPNUTIE ZVUKU)**
Vypnutie alebo opätovné zapnutie zvuku.
Tlačidlá +/- (HLASITOSŤ)
Zvýšenie/zníženie úrovne hlasitosti.
- Tlačidlo VERTICAL/SURROUND**
Zapnutí/vypnutí priestorového zvuku.
- Tlačidlá ekvalizérov**
Voľba efektov ekvalizéra.
- Tlačidlo DIMMER**
Úprava jasnosti displeja.

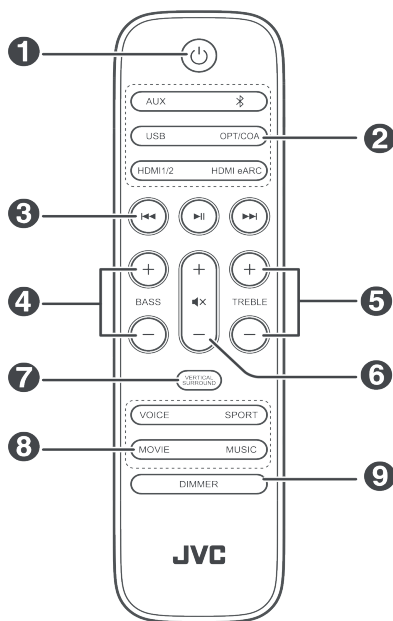

Príprava diaľkového ovládača

- Priložený diaľkový ovládač umožňuje ovládať soundbar na diaľku.
- Aj keď je diaľkový ovládač prevádzkovaný v účinnom dosahu 6 m, nemusí fungovať, pokiaľ sú medzi soundbarom a diaľkovým ovládačom prekážky.
- Ak je diaľkový ovládač používaný v blízkosti iných výrobkov, ktoré generujú infračervené lúče, alebo pokiaľ sa v blízkosti soundbaru používajú iné diaľkové ovládače využívajúce infračervené lúče, nemusí fungovať správne. A naopak nemusia fungovať správne ostatné výrobky.

Výmena batérií diaľkového ovládača

- Stlačením a posunutím zadného krytu otvorte priestor pre batérie diaľkového ovládača.
- Vložte dve batérie veľkosti **AAA** (priložené). Uistite sa, že konce batérií ⊕ a ⊖ zodpovedajú pólom ⊕ a ⊖ označeným v priestore pre batérie.
- Zatvorte kryt priestoru pre batérie.

Bezpečnostné pokyny týkajúce sa batérií

- Uistite sa, že ste vložili batérie so správnou kladnou ⊕ a zápornou ⊖ polaritou.
- Používajte batérie rovnakého typu. Nikdy nepoužívajte súčasne rôzne typy batérií.
- Možno použiť nabíjacie aj nenabíjacie batérie. Pozri popis na batérii.
- Pri odstraňovaní krytu priestoru pre batérie a batérií buďte opatrní, aby ste si nepoškodili nechty.
- Dbajte, aby nedošlo k pádu diaľkového ovládača.
- Dbajte, aby diaľkový ovládač nebol ničím ovplyvnený.
- Na diaľkový ovládač nelejte vodu ani inú tekutinu.
- Nekladte diaľkový ovládač na mokré predmety.
- Nekladte diaľkový ovládač na priame slnečné svetlo alebo do blízkosti zdrojov nadmerného tepla.
- Vyberte batérie z diaľkového ovládača, pokiaľ ho nebudete dlhšiu dobu používať, pretože môže dôjsť ku korózii alebo vytečeniu batérie a následnému zraneniu, škode na majetku a/alebo požiaru.
- Nepoužívajte iné ako uvedené batérie.
- Nekombinujte nové batérie so starými.
- Nikdy nenabíjajte batériu, pokiaľ si nie ste istí, že ide o nabíjaciu batériu.

UMIESTNENIE A INŠTALÁCIA

Umiestnenie

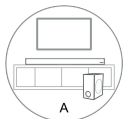

Možnosť A

Pokiaľ je váš televízor na stole, môžete soundbar položiť na stôl priamo pred spodok televízora uprostred jeho obrazovky.

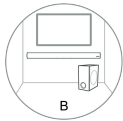

Možnosť B

Pokiaľ máte televízor inštalovaný na stene, môžete soundbar pripevniť na stenu priamo pod televíznu obrazovku.

Inštalácia na stenu (pokiaľ použijete možnosť B)

- Inštaláciu smie vykonávať iba kvalifikovaný personál. Nesprávna montáž môže mať za následok vážne zranenie a škody na majetku (ak máte v úmysle inštalovať výrobok sami, musíte skontrolovať elektrické vedenie a vodovodné potrubie, ktoré môžu byť ukryté v stene). Technik, ktorý inštaláciu vykonáva, je zodpovedný za to, že stena bezpečne unesie celkové zaťaženie soundbaru a nástenných držiakov.
- Na inštaláciu sú potrebné ďalšie nástroje (nie sú súčasťou dodávky).
- Skrutky nadmerne neuťahujte.
- Uschovajte tento návod na neskoršie použitie.
- Pred vŕtaním a montážou skontrolujte stenu pomocou elektronického vyhľadávača kovu.

UPOZORNENIE

- Aby nedošlo k zraneniu, musí byť toto zariadenie bezpečne pripevnené k podlahe/stene v súlade s pokynmi na inštaláciu.
 - Odporúčaná výška pre montáž na stenu: $\leq 1,5$ metra.
1. Vyvŕtajte do steny 4 paralelné otvory (každý s priemerom 5,5 až 6 mm, podľa typu steny). Vzdialenosť medzi otvormi by mala byť 778 mm.
 2. V prípade potreby vložte do každého otvoru v stene hmoždinku. Priskrutkuje nástenné držiaky pomocou skrutiek a skrutkovača (nie je priložený). Uistite sa, že sú bezpečne namontované.
 3. Odstráňte skrutky na zadnej strane soundbaru. Naskrutkujte skrutky pre montáž na stenu na zadnú časť soundbaru.
 4. Položte soundbar na nástenné držiaky a zasuňte ho na miesto.

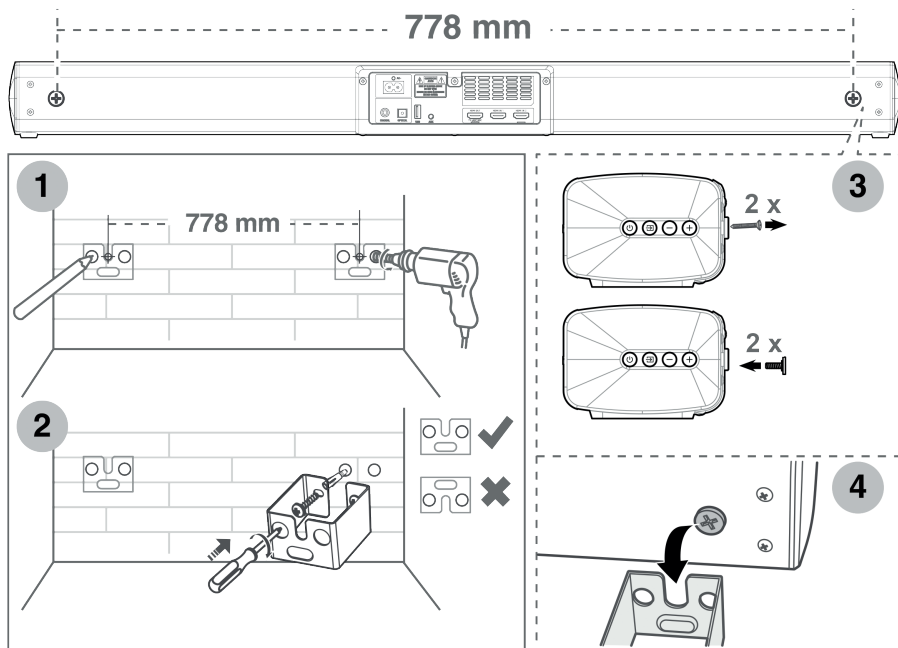

PRIPOJENIE NAPÁJANIA

Nebezpečenstvo poškodenia výrobku! Uistite sa, že napájacie napätie zodpovedá napätiu, ktoré je vytlačené na zadnej alebo spodnej strane soundbaru.

Pred pripojením napájacieho kábla sa uistite, že ste dokončili všetky ostatné pripojenia.

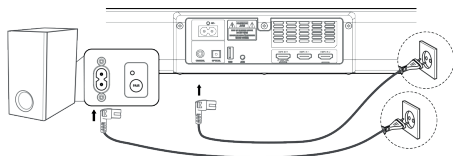

Soundbar

Pripojte sieťový kábel do konektora pre elektrické napájanie na soundbare a potom do sieťovej zásuvky.

Subwoofer

Pripojte sieťový kábel do konektora pre elektrické napájanie na subwoofere a potom do sieťovej zásuvky.

Poznámka: Pokiaľ napájanie nefunguje, uistite sa, že napájací kábel a zástrčka sú úplne zasunuté a je zapnutý hlavný vypínač prístroja.

SPÁROVANIE SA SO SUBWOOFEROM

Automatické spárovanie

Subwoofer a soundbar sa automaticky spárujú, ak sú obe zariadenia zapojené do sieťovej zásuvky a zapnuté. Na preporenie zariadenia nie je potrebný žiadny kábel.

Zistite stav podľa kontrolky pre bezdrôtové pripojenie subwoofera:

- Rýchle blikanie > subwoofer je v režime párovania
- Kontrolka svieti > pripojené / spárovanie bolo úspešné
- Pomalé blikanie > pripojenie/spárovanie zlyhalo

*POZNÁMKA: S výnimkou manuálneho párovania nepoužívajte tlačidlo **PAIR** na zadnej strane subwoofera. Ak sa automatické párovanie nepodarí, spárujte subwoofer so soundbarom manuálne.*

Manuálne spárovanie

1. Uistite sa, že sú všetky káble správne pripojené a že je soundbar v pohotovostnom režime.
2. Stlačte a na niekoľko sekúnd podržte tlačidlo párovania PAIR na zadnej strane subwoofera. Subwoofer prejde do režimu párovania a kontrolka párovania bude rýchlo blikat'.
3. Stlačením tlačidla  na soundbare alebo na diaľkovom ovládači zapnete soundbar.
4. Po úspešnom bezdrôtovom pripojení sa kontrolka párovania rozsvieti.
5. Ak kontrolka párovania bliká, bezdrôtové pripojenie zlyhalo. Odpojte kábel subwoofera a po 4 minútach znova pripojte hlavný kábel. Opakujte kroky 1 až 4.

POZNÁMKA:



Ak sa bezdrôtové pripojenie znovu nepodarí, skontrolujte, či vo vašom okolí nedochádza k ovplyvňovaniu alebo silnému rušeniu prístroja (napríklad z iného elektronického zariadenia). Odstráňte tento vplyv alebo rušenie a opakujte vyššie uvedené postupy.

Subwoofer by mal byť umiestnený v otvorenom priestore do 6 m od soundbaru.

Ak soundbar nie je pripojený k subwoofere a je v zapnutom režime, indikátor napájania POWER bude blikat'. Spárovanie subwoofera so soundbarom vykonajte podľa krokov 1 až 4 vyššie.

ZAPNUTIE / POHOTOVOSTNÝ REŽIM

Keď prvýkrát pripojíte soundbar k sieťovej zásuvke, bude v pohotovostnom režime.



- Stlačením tlačidla  na soundbare alebo na diaľkovom ovládači zapnete soundbar.
- Ďalším stlačením tlačidla  prepnete soundbar späť do pohotovostného režimu.
- Ak chcete soundbar úplne vypnúť, odpojte sieťovú zástrčku z elektrickej zásuvky.

Funkcia automatického vypnutia

Soundbar sa po približne 15 minútach automaticky prepne do pohotovostného režimu, ak je televízor alebo externá jednotka odpojená, vypnutá alebo je hlasitosť takmer nulová.

- Ak chcete soundbar úplne vypnúť, vytiahnite zástrčku zo sieťovej zásuvky.
- Ak soundbar nepoužívate, úplne ho vypnite, aby ste šetrili energiu.

VÝBER ZDROJA

Stisnutím tlačidla  (ZDROJ) na soundbar alebo tlačidiel **AUX**, , **OPT/COA**, **HDMI 1/2**, **HDMI eARC** a **USB** na diaľkovom ovládači vyberte požadovaný zdroj. Vybraný zdroj sa zobrazí na displeji.

ÚPRAVA ÚROVNE BASOV/VÝŠOK

Pomocou tlačidiel **BASS +/-** na diaľkovom ovládači upravíte úroveň basov.

Pomocou tlačidiel **TREBLE +/-** na diaľkovom ovládači upravíte úroveň výšok.

ZAPNUTIE/VYPNUTIE PRIESTOROVÉHO ZVUKU

Stisnutím tlačidla **VERTICAL/SURROUND** na diaľkovom ovládači zapnete priestorový zvuk.

Ďalším stlačením tohoto tlačidla priestorový zvuk vypnete.

VOĽBA EFEKTOV EKVALIZÉRU (EQ)

Stisnutím tlačidiel **VOICE** (Hlas) / **SPORT** / **MOVIE** (Film) / **MUSIC** (Hudba) na diaľkovom ovládači vyberte požadované prednastavené efekty ekvalizéra.

NASTAVENIE HLASITOSTI

Stisnutím tlačidiel **+/-** (HLASITOSŤ) na soundbaru alebo na diaľkovom ovládači upravíte hlasitosť. Pokiaľ chcete zvuk vypnúť, stlačte tlačidlo  (MUTE) na diaľkovom ovládači.

Ak chcete obnoviť normálne počúvanie, znovu stlačte tlačidlo  (MUTE) alebo stlačte tlačidlá **+/-** (HLASITOSŤ) na soundbare alebo na diaľkovom ovládači.

NASTAVENIE JASU

Stlačením tlačidla **DIMMER** na diaľkovom ovládači zvolíte úroveň jasu.

PREPOJENIE

PREPOJENIE POMOCOU HDMI

Niektoré televízory 4K HDR vyžadujú vstup HDMI alebo nastavenie obrazu na príjem obsahu HDR. Ďalšie podrobnosti o nastavení zobrazenia HDR pozri užívateľský manuál vášho televízora.

eARC / ARC (Enhance Audio Return Channel)

Funkcia eARC/ARC (Enhance Audio Return Channel) umožňuje odosielať zvuk z vášho televízora kompatibilného s ARC do soundbaru prostredníctvom jediného pripojenia HDMI. Aby ste mohli využiť funkciu ARC, uistite sa, že váš televízor je kompatibilný s HDMI-CEC aj ARC, a podľa toho ho nastavte. Po správnom nastavení môžete pomocou diaľkového ovládača televízora upraviť výstup hlasitosti (VOLUME +/- a MUTE) soundbaru.

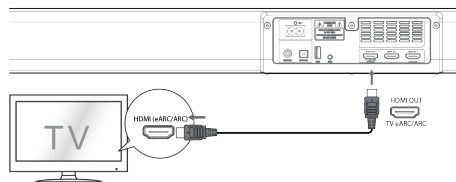

Pomocou kábla HDMI (priložený) pripojte konektor **HDMI OUT (TV eARC/ARC)** soundbaru s konektorom HDMI (ARC) televízora s funkciou ARC. Potom pomocou diaľkového ovládača zvolíte **ARC**.

POZNÁMKA:

Váš televízor musí podporovať funkcie HDMI-CEC a ARC. Funkcie HDMI-CEC a ARC musia byť zapnuté. Spôsob nastavenia funkcií HDMI-CEC a ARC sa môže líšiť v závislosti od televízora. Podrobnosti o funkcii ARC nájdete v používateľskej príručke televízora.

ARC funguje iba so zariadeniami, ktoré podporujú HDMI ARC a kábel HDMI 1.4 (a vyšší).

Štandardné HDMI

Ak váš televízor nie je kompatibilný s HDMI ARC, pripojte soundbar k televízoru prostredníctvom štandardného pripojenia HDMI.

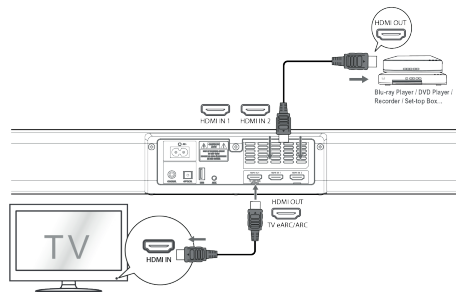

Pomocou kábla HDMI pripojte konektor **HDMI OUT (TV eARC/ARC)** soundbaru s konektorom HDMI IN na televízore. Pomocou kábla HDMI pripojte konektor **HDMI IN (1 alebo 2)** soundbaru s externým zariadením (napr. hernou konzolou, prehrávačmi DVD alebo Blu-ray).

PREPOJENIE OPTICKÝM KÁBLOM

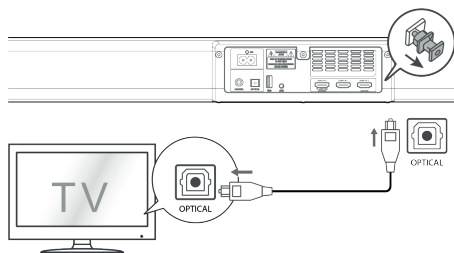

Odstraňte ochranný kryt z **OPTICAL** vstupu a potom pomocou optického kábla (nie je priložený) pripojte konektor **OPTICAL** soundbaru s príslušným konektorom televízora.

PREPOJENIE KOAXIÁLNYM KÁBLOM

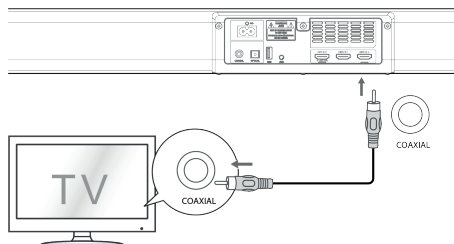

Pomocou koaxiálneho kábla (nie je priložený) prepojte konektor **COAXIAL** soundbaru s príslušným konektorom televízora.

PREPOJENIE CEZ AUX VSTUP

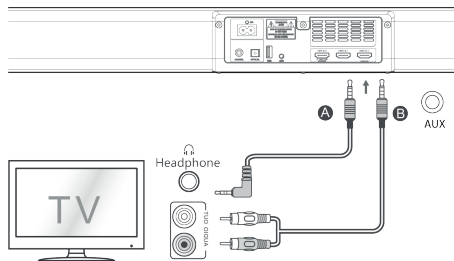

Pomocou audio kábla 3,5 mm (nie je priložený) prepojte konektor **AUX** soundbaru so slúchadlovým konektorom televízora alebo externého zvukového zariadenia.

Pomocou audio kábla RCA 3,5 mm (je priložený) prepojte konektor **AUX** soundbaru s príslušnými konektormi televízora.

POUŽÍVANIE AUX / OPTICKÉHO VSTUPU / KOAXIÁLNEHO / HDMI VSTUPU

1. Uistite sa, že je soundbar pripojený k televízoru alebo zvukovému zariadeniu.
2. Opakovaným stlačením tlačidla  (ZDROJ) na soundbare alebo stlačením tlačidiel **AUX**, **OPT/COA**, **HDMI 1/2**, **HDMI eARC** na diaľkovom ovládači vyberte požadovaný zdroj. Vybraný režim je zdroj na displeji.
3. Stlačením tlačidla **+/-** (HLASITOSŤ) nastavte hlasitosť na požadovanú úroveň.

POZNÁMKA:



Soundbar nemusí byť schopný dekódovať všetky digitálne audio formáty zo vstupného zdroja. V takom prípade sa zvuk soundbaru vypne. **NEJDE** o chybu. Uistite sa, že nastavenie zvuku vstupného zdroja (napr. televízora, herná konzola, DVD prehrávače atď.) je nastavené na **PCM** alebo **Dolby Digital** (podrobnosti o nastavení zvuku nájdete v užívateľskej príručke vstupného zariadenia) so vstupom **HDMI 1 / HDMI 2 / HDMI ARC / OPTICKÝM vstupom / KOAXIÁLNYM vstupom**. Keď vyberiete iný formát zvuku, soundbar zobrazí nasledujúce:

Audio formát (skratka)	Displej
LPCM 2ch, LPCM 5.1ch, LPCM 7.1ch	PCM AUDIO
Dolby Digital, Dolby TrueHD, Dolby Digital Plus	DOLBY AUDIO
Dolby Atmos - Dolby TrueHD, Dolby Atmos - Dolby Digital Plus	DOLBY ATMOS



POUŽÍVANIE BLUETOOTH®

Po spárovaní soundbaru so zariadením s funkciou Bluetooth® môžete počúvať hudbu.

Prvé spárovanie



1. Opakovaným stisnutím tlačidla  (ZDROJ) na soundbare alebo stisnutím tlačidla  na diaľkovom ovládači vyberte režim Bluetooth®. Na displeji sa zobrazí **NO BT** (nie je Bluetooth).
2. Aktivujte svoje Bluetooth® zariadenie a vyberte režim vyhľadávania. V zozname nájdených Bluetooth® zariadení sa objaví „**TH-E741B**“.
3. Vyberte „**TH-E741B**“ a v prípade potreby zadajte heslo „0000“. Soundbar oznámi spárovanie a na displeji sa zobrazí **BT**.

Spárovanie nového zariadenia

1. V režime Bluetooth® stlačte a podržte tlačidlo  alebo  , čím vymažete všetko párovanie. Soundbar prejde do režimu párovania. Soundbar oznámi párovanie a na displeji sa zobrazí **PAIR**.
2. Pre spárovanie nového Bluetooth® zariadenia postupujte podľa krokov 2 a 3 v časti „Prvé spárovanie“ vyššie.

Počúvanie hudby zo zariadenia s funkciou Bluetooth®

Ak vaše Bluetooth® zariadenie podporuje A2DP, prehrávajte hudbu prostredníctvom svojho zariadenia. Ak vaše Bluetooth® zariadenie podporuje AVRCP, použite na ovládanie prehrávania priložený diaľkový ovládač.

- Na zvýšenie/zníženie hlasitosti stlačte tlačidlo +/- (HLASITOSŤ).
- Ak chcete prehrávanie pozastaviť/obnoviť, stlačte tlačidlo  .
- Ak chcete preskočiť na určitú skladbu, stlačte tlačidlo  /  .

Ak chcete zrušiť funkciu Bluetooth®, môžete:

- Prepnúť soundbar na iný zdroj.
- Vypnúť túto funkciu na pripojenom zariadení s funkciou Bluetooth®.

POZNÁMKA:

Prevádzkový dosah medzi soundbarom a zariadením je približne 8 metrov.

Pred pripojením zariadenia s funkciou Bluetooth® k soundbaru sa uistite, že poznáte funkcie zariadenia





Nie je možné zaručiť kompatibilitu so všetkými zariadeniami s funkciou Bluetooth®.

Prekážka medzi zariadením a soundbarom môže znížiť prevádzkový dosah. Umiestnite prehrávač mimo dosahu iných elektronických zariadení, ktoré môžu spôsobovať rušenie.

Prehrávač sa tiež odpojí, keď svoje zariadenie presuniete mimo prevádzkový dosah.

POUŽÍVANIE USB

Po pripojení veľkokapacitného pamäťového zariadenia USB (napr. flash disku USB) k tomuto prístroju môžete počúvať hudbu uloženú na tomto zariadení prostredníctvom soundbaru.

1. Stlačením tlačidla  (ZDROJ) na soundbare alebo stisnutím tlačidla USB na diaľkovom ovládači vyberte režim USB.
2. Ak chcete prehrávanie pozastaviť/obnoviť, stlačte tlačidlo  .
3. Ak chcete preskočiť na určitú skladbu, stlačte tlačidlo  /  .

POZNÁMKA:

Prehrávač podporuje na zariadení USB iba formát hudobných súborov MP3.

Soundbar podporuje zariadenie USB s pamäťou až 32 GB.

Soundbar nemusí byť kompatibilný so všetkými zariadeniami USB. Nejedná sa o problém soundbaru.

DOLBY ATMOS®

Dolby Atmos® vám umožňuje pohlčujúci zážitok z počúvania tým, že poskytuje zvuk v trojrozmernom priestore a všetku bohatosť, čistotu a silu zvuku Dolby. Viac informácií nájdete na dolby.com/technologies/dolby-atmos

Použitie Dolby Atmos®

- Dolby Atmos® je k dispozícii iba v režime HDMI. Podrobnosti o pripojení nájdete v časti „Pripojenie pomocou HDMI“.
- Ak chcete používať Dolby Atmos® v režimoch HDMI1, HDMI2 a HDMI ARC/eARC, váš televízor musí Dolby Atmos® podporovať.
- Uistite sa, že pre bitový tok vo zvukovom výstupe pripojeného externého zariadenia (napr. prehrávače Blu-ray, prehrávača DVD, televízora atď.) máte zvolené „No Encoding“.

POZNÁMKA:

Plný zážitok z Dolby Atmos je možný iba v prípade, že je soundbar pripojený k zdroju pomocou kábla HDMI 2.0.

Soundbar bude fungovať, aj keď je pripojený pomocou iných spôsobov (napríklad cez digitálny optický kábel), ale tieto spôsoby nie sú schopné podporovať všetky funkcie Dolby. Vzhľadom k tomu odporúčame na zabezpečenie plnej podpory Dolby pripojenie cez HDMI..

LICENČNÉ OZNÁMENIE



Slovná značka a logá Bluetooth® sú registrované ochranné známky vlastnené spoločnosťou Bluetooth SIG, Inc. a akékoľvek použitie týchto značiek spoločnosťou Zhong Shan City Richsound Electronic Industrial Ltd. je licencované. Ostatné ochranné známky a obchodné názvy sú majetkom príslušných vlastníkov.



Dolby, Dolby Atmos a symbol dvojitého D sú registrované ochranné známky spoločnosti Dolby Laboratories Licensing Corporation. Vyrobené v licencii spoločnosti Dolby Laboratories. Dôverně nepublikované diela. Copyright © 2012-2021 Dolby Laboratories. Všetky práva vyhradené



Použitie ochranné známky HDMI, HDMI High-Definition Multimedia Interface a logo HDMI sú ochranné známky alebo registrované ochranné známky spoločnosti HDMI Licensing Administrator, Inc. v Spojených štátoch a ďalších krajinách

RIEŠENIE PROBLÉMOV

Aby zostala záruka platná, nikdy sa nepokúšajte opraviť systém sami. Ak sa pri používaní tohto zariadenia stretnete s problémami, skontrolujte pred kontaktovaním servisu nasledujúce body.

Problém	Riešenie
Soundbar nemožno zapnúť	<ul style="list-style-type: none">• Uistite sa, že je napájací kábel zariadenia správne pripojený• Uistite sa, že v zásuvke je prúd.• Stlačením tlačidla ψ (pohotovostný režim) zapnete soundbar.
Diaľkové ovládanie nefunguje	<ul style="list-style-type: none">• Pred stlačením tlačidla ovládania prehrávania najskôr vyberte správny zdroj.• Znížte vzdialenosť medzi diaľk. ovládačom a soundbarom.• Batérie vložte so správnou polaritou \oplus / \ominus podľa obrázku.• Vymeňte batérie.• Namierte diaľkový ovládač priamo na snímač na prednú stranu soundbaru.
Žiadny zvuk	<ul style="list-style-type: none">• Uistite sa, že zvuk soundbaru nie je vypnutý. Stlačením tlačidla MUTE alebo +/- (HLASITOSŤ) obnovíte normálne počúvanie.• Stlačením tlačidla ψ na soundbaru alebo na diaľkovom ovládači prepnete soundbar do pohotovostného režimu. Potom znovu stlačte tlačidlo ψ pre zapnutie soundbaru.• Uistite sa, že nastavenie zvuku vstupného zdroja (nar. televízora, hernej konzole, DVD prehrávača atď.) je pri použití digitálneho pripojenia (napr. HDMI, optického, koaxiálneho) nastaveno na režim PCM alebo Dolby Digital.• Soundbar nemusí byť schopný dekodovať všetky digitálne formáty zvuku zo vstupného zdroja. V tomto prípade sa zvuk soundbaru vypne. NEJDE o chybu prístroja.• Pokiaľ používate Bluetooth, uistite sa, že je na zdrojovom zariadení nastavená hlasitosť a že nie je vypnutý zvuk.
Televízor má problém so zobrazením pri sledovaní obsahu HDR zo zdroja HDMI	<ul style="list-style-type: none">• Niektoré televízory 4K HDR vyžadujú pre príjem obsahu, aby bol nastavený vstup HDMI alebo obraz na HDR. Ďalšie podrobnosti o nastavení zobrazení HDR nájdete v návode k obsluhu svojho televízora.
Nemôžem nájsť názov prístroja na zariadení s funkciou Bluetooth pre spárovanie pomocou Bluetooth	<ul style="list-style-type: none">• Uistite sa, že na svojom Bluetooth® zariadení máte aktivovanú funkciu Bluetooth®.• Znovu spárujte soundbar so svojim Bluetooth® zariadením.• Soundbar má funkciu Bluetooth®, ktorá dokáže prijímať signál do 8 metrov. Medzi soundbarom a Bluetooth® zariadením udrzte vzdialenosť do 8 metrov.
Soundbar sa vypína	<ul style="list-style-type: none">• Pokiaľ je úroveň externého vstupného signálu do soundbaru príliš nízka, soundbar sa po 15 minútach automaticky vypne. Zvýšte hlasitosť externého zariadenia.
Nedá sa docíliť vynikajúcich efektov Dolby Atmos®	<ul style="list-style-type: none">• Pre pripojenie bez HDMI (napr. pri použití USB, Bluetooth, optického alebo audio vstupu) sa vytvárajú priestorové efekty s obmedzeným rozsahom. Ako dosiahnuť najlepšie efekty Dolby Atmos® – vid' sekcia Dolby Atmos®.

TECHNICKÉ ŠPECIFIKÁCIE

Soundbar

Napájanie	100 až 240 V, 50/60 Hz
Príkion	30 W < 0,5 W (pohotovostný režim)
USB	5 V / 500 mA Vysokorychlostné USB / FAT32 / FAT16 32G (max) Podporované súbory MP3
Rozmery (ŠxVxH)	869 x 74 x 105 mm
Čistá hmotnosť	2,3 kg
Čitlivosť audio vstupu	700 mV
Frekvenčný rozsah	120 Hz - 20 KHz

Špecifikácie bezdrôtového pripojenia

Verzia/profily Bluetooth	V 5.1 (A2DP, AVRCP)
Frekvenčný rozsah Bluetooth	2400 MHz ~ 2483,5 MHz
Max. vysielací výkon Bluetooth	≤ 5 dBm
2,4G bezdrôtový frekvenčný rozsah	2400 MHz ~ 2483 MHz
2,4G max. vysielací výkon	≤ 6 dBm
Typ modulácie	GFSK, π/4 DQPSK

Subwoofer

Napájanie	100 až 240 V, 50/60 Hz
Príkion	30 W < 0,5 W (pohotovostný režim)
Rozmery (ŠxVxH)	170 x 345 x 313 mm
Čistá hmotnosť	4,7 kg
Frekvenčný rozsah	40 Hz - 120 Hz

Zosilňovač (výstupný výkon RMS)

Ľavý/pravý reproduktor	2 x 60 W
Subwoofer	160 W

Diaľkový ovládač

Vzdialenosť/uhol	6 m / 30°
Typ batérie	AAA (2 x 1,5 V)

VÝROBCA SI VYHRADZUJE PRÁVO NA ZMENU TECHNICKEJ ŠPECIFIKÁCIE VÝROBKU.

Informácie o výrobku a servisnej sieti nájdete na internetovej adrese www.JVCAUDIO.sk



VAROVANIE: NEVYSTAVUJTE SPOTREBIČ DAŽĎU ALEBO VLNKOSTI, ABY STE PREDIŠLI VZNIKU POŽIARU ALEBO ÚRAZU ELEKTRICKÝM PRÚDOM. PRED OPRAVOU ALEBO VŽDY, KEĎ SPOTREBIČ NEPOUŽÍVATE, VYPNITE HO ZO ZÁSUVKY. V PRÍSTROJI NIESÚ ŽIADNE ČASTI OPRAVITEĽNÉ SPOTREBITEĽOM. VŽDY SA OBRACAJTE NA KVALIFIKOVANÝ AUTORIZOVANÝ SERVIS. SPOTREBIČ JE POD NEBEZPEČNÝM NAPÄTÍM.



NEBEZPEČENSTVO UDUSENIA. PE VRECKO ODKLADAJTE MIMO DOSAHU DETÍ. VRECKO NIE JE NA HRANIE. NEPOUŽÍVAJTE TOTO VRECÚŠKO V KOLÍSKACH, POSTIELKACH, KOČÍKACH ALEBO DETSKÝCH OHRÁDKACH.

Likvidácia starých elektrických a elektronických zariadení (Vzťahuje sa na Európsku úniu a európske krajiny so systémami oddeleného zberu)



Tento symbol na výrobku alebo obale znamená, že s výrobkom po ukončení jeho životnosti nemôže byť nakladané ako s bežným odpadom z domácnosti. Musí sa odovzdať do príslušnej zberne na recykláciu elektrických a elektronických zariadení. Zaručením správnej likvidácie tohto výrobku pomôžete pri predchádzaní potenciálnych negatívnych dopadov na životné prostredie a na zdravie človeka, ktoré by mohli byť zapríčinené nevhodným zaobchádzaním s odpadmi z tohto výrobku. Recyklovaním materiálov pomôžete zachovať prírodné zdroje. Podrobnejšie informácie o recyklácii tohto výrobku vám na požiadanie poskytne miestny úrad, služba likvidácie komunálneho odpadu alebo predajňa, v ktorej ste si tento výrobok zakúpili.

Týmto ETA a.s. prehlasuje, že typ rádiového zariadenia TH-E741B je v súlade so smernicou 2014/53/EU. Úplné znenie prehlásenia o zhode EÚ je k dispozícii na tejto internetovej adrese: www.JVCAUDIO.cz/doc

BEVEZETÉS

- Köszönjük, hogy a mi készülékünket választotta!
- Kérjük olvassa el a használati utasítást figyelmesen, a készülék megfelelő használatá érdekében! Elolvasás után tárolja a kézikönyvet biztonságos helyen a későbbi használatához!

FONTOS BIZTONSÁGI ÓVINTÉZKEDÉSEK





Az egyenlő oldalú háromszögben elhelyezkedő nyílhegy szimbólummal ellátott villám figyelmezteti a felhasználót a termék burkolatán belüli szigetetlen „veszélyes feszültség” jelenlétére, amely elegendő erejű ahhoz, hogy áramütés veszélyt jelentsen az emberek számára.



Az egyenlő oldalú háromszögben lévő felkiáltójel célja, hogy figyelmeztesse a felhasználót a készülékhez mellékelt kézikönyvben található fontos kezelési és karbantartási (szervizelési) utasításokra.

Biztonság

- **Olvassa el az utasításokat** – A termék használata előtt el kell olvasni az összes biztonsági és használati utasítást!
- **Tartsa meg a kézikönyvet** – A biztonsági és kezelési útmutatót meg kell őrizni későbbi használat céljából!
- **Tartsa be a figyelmeztetéseket** – A készüléken és a használati utasításban szereplő összes figyelmeztetést be kell tartani!
- **Tartsa be az utasításokat** – Minden kezelési és használati utasítást be kell tartani!
- **Ne használja a készüléket víz közelében** – A készüléket nem szabad víz, vagy nedvesség közelében használni – például nedves pincében, úszómedence és hasonlók közelében!
- **Csak száraz ruhával tisztítsa!**
- **Ne takarja le a szellőzőnyílásokat!** Telepítse a gyártó utasításai szerint!
- Ne telepítse hőforrások, például radiátorok, fűtőtestek, kályhák, vagy egyéb hőt termelő berendezések (beleértve az erősítőket) közelébe!
- Ne akadályozza meg a polarizált, vagy földelő dugó biztonsági célját! A polarizált dugónak két pengéje van, amelyek közül az egyik szélesebb, mint a másik. A földelő dugónak két pengéje és egy harmadik földelő ága van. A széles penge, vagy a harmadik kar az Ön biztonságát szolgálja. Ha a mellékelt dugó nem illik az aljzatba, forduljon villanszerelőhöz az elavult aljzat cseréje céljából!
- Óvja a tápkábelt attól, hogy rálépjenek, vagy becsípjék, különösen a csatlakozóknál, a csatlakozóaljzatoknál és azon a helyen, ahol kijön a készülékből!
- Csak a gyártó által meghatározott kiegészítőket/tartozékokat használja!
-  Csak a gyártó által meghatározott, vagy a készülékkel együtt értékesített tartót, állványt, konzolt, vagy asztalt használja! Ha kocsit, vagy állványt használ, legyen körültekintő a kocsi/készülék kombináció mozgatasakor, hogy elkerülje a felborulásból eredő sérüléseket!
- Húzza ki a készüléket villámlás közben, vagy ha hosszabb ideig nem használja azt!

- Minden szervizelést bizzon szakképzett szakemberrel! Szervizelésre van szükség, ha a készülék bármilyen módon megsérült, például megsérült a tápkábele, vagy a csatlakozódugó, folyadék ömlött bele, vagy tárgyak estek a készülékbe, a készülék esőnek, vagy nedvességnek volt kitéve, nem működik megfelelően, vagy leejtették.
-  Ez a berendezés II. osztályú vagy kettős szigetelésű elektromos készülék. Úgy tervezték, hogy ne legyen szükség elektromos földeléshez való biztonsági csatlakozásra.
- A készüléket ne tegye ki csepegő, vagy fröccsenő víz hatásának! Ne helyezzen a készülékre folyadékkal töltött tárgyat, például vázát!
- A megfelelő szellőzés érdekében a készülék körüli minimális távolság 5 cm.
- A szellőzést nem szabad akadályozni a szellőzőnyílások letakarásával, például újságokkal, terítőkkal, függönyökkel stb.!
- Ne helyezzen nyílt lángot, például égő gyertyát a készülékre!
- Az akkumulátorokat az állami és helyi irányelvek szerint kell újrahasznosítani, vagy ártalmatlanítani!
- Használja a készüléket mérsékelt éghajlaton!

Figyelem

- Az itt leírtaktól eltérő kezelőszervek, beállítások, vagy eljárások végrehajtása veszélyes sugárzást, vagy más nem biztonságos működést eredményezhet.
- A tűz, vagy áramütés kockázatának csökkentése érdekében ne tegye ki a készüléket esőnek, vagy nedvességnek! A készülékre ne csepegjen, illetve ne fröccsenjen semmilyen folyadék és nem szabad a készülékre folyadékkal teli tárgyakat, például vázákat helyezni!
- Ha használja a hálózati konnektort a készülék kikapcsolásához, legyen az könnyen elérhető!
- Az akkumulátor helytelen cseréje robbanásveszélyes. Csak azonos, vagy azzal egyenértékű típusra cserélje ki!

Figyelmeztetés

- Az akkumulátort (elemeket, vagy akkumulátorcsomagot) ne tegye ki túlzott hőhatásnak, például napsütésnek, tűznek, stb..!
- A rendszer működtetése előtt ellenőrizze, hogy a rendszer feszültsége megegyezik-e a helyi tápegység feszültségével!
- Ne helyezze a készüléket erős mágneses mezők közelébe!
- Ne helyezze a készüléket az erősítőre, vagy a vevőegységre!
- Ha bármilyen szilárd tárgy, vagy folyadék kerül a rendszerbe, húzza ki a rendszert a konnektorból, és a további üzemeltetés előtt ellenőriztesse szakemberrel!
- Ne próbálja meg tisztítani az egységet vegyi oldószerekkel, mert ez károsíthatja a felületet! Használjon tiszta, száraz, vagy enyhén nedves ruhát!
- Amikor kihúzza a tápkábelt a fali aljzatból, mindig közvetlenül a csatlakozót fogja meg, soha ne a kábelen keresztül húzza ki!
- Az egységen a megfelelőségért felelős fél által kifejezetten jóvá nem hagyott változtatások, vagy módosítások érvénytelenítik a felhasználót a berendezés üzemeltetésére!
- A minősítési címke a berendezés aljára, vagy hátuljára van ragasztva.

Elemek használata

- Az elemszívárgás elkerülése érdekében, amely testi sérülést, anyagi kárt, vagy a készülék károsodását okozhatja:
 - Helyezze be az összes elemet megfelelően és a készüléken feltüntetett módon!
 - Ne használjon együtt régi és új elemeket!
 - Ne keverje az alkáli, szabványos (szén-cink), vagy újratölthető (Ni-Cd, Ni-MH stb.) elemeket!
 - Vegye ki az elemeket, ha a készüléket hosszabb ideig nem használja!

CSOMAGOLÁS TARTALMA



Soundbar

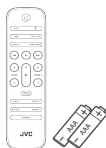

Távírányító
2 x AAA elem



Vezeték nélküli Subwoofer



RCA to 3,5 mm Audió kábel

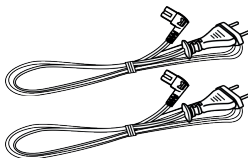

2 x AC Töltőkábel

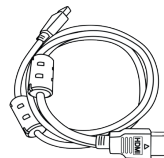

HDMI kábel



2 x fali csavar

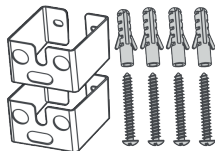

2 x fali tartókonzol
4 x csavar / 4 x tipli
(A fali tartókonzolkok
felszereléséhez)



Használati utasítás

MEGJEGYZÉS: A felhasználói kézikönyvben látható képek, illusztrációk és rajzok csak tájékoztató jellegűek, a tényleges termék megjelenése eltérő lehet! A tápkábel és a csatlakozó típusa régióként eltérő.

SOUNDBAR

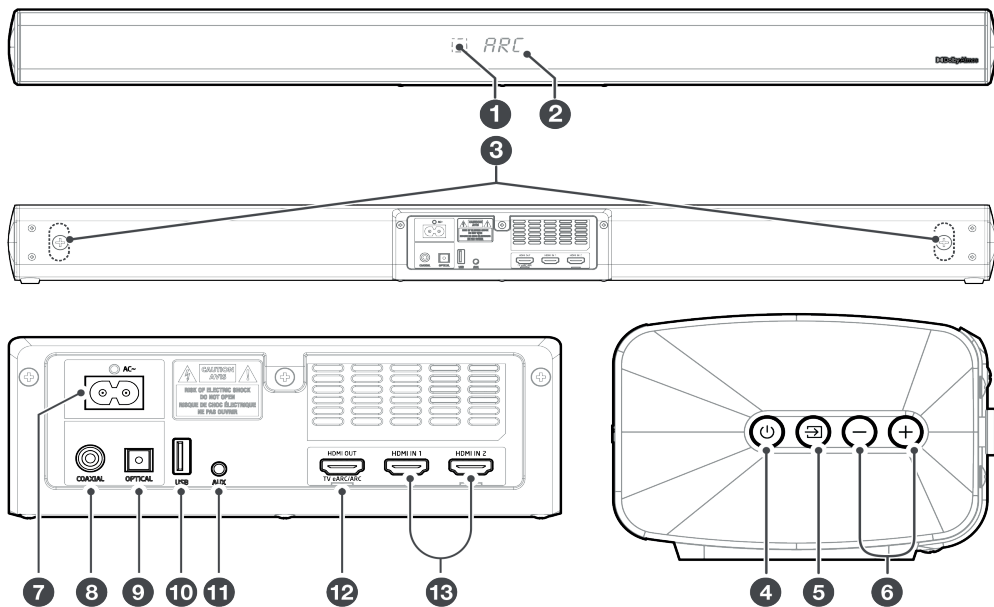

1. **Távírányító**
Távírányítóból származó jel vevő szenzor.
2. **Kijelző**
Aktuális állapot megjelenése.
3. **Falikonzol csavarjai**
4. **⏻ (ON/OFF) gomb**
Soundbar ON és Készenléti mód közötti kapcsolás.
5. **⏮ (SOURCE) gomb**
Funkció kiválasztása.
6. **+/- (VOLUME) gombok**
Hangerő növelése/csökkentése.
7. **AC~ Aljzat**
Tápkábel csatlakozása.
8. **COAXIAL Aljzat**
COAXIAL OUT aljzat csatlakozása külső berendezéshez.
9. **OPTICAL Aljzat**
OPTICAL OUT aljzat csatlakozása külső berendezéshez.
10. **USB Aljzat**
USB eszköz csatlakozása zene lejátszásához.
11. **AUX Aljzat**
Külső audió berendezés csatlakozása.
12. **HDMI OUT (TV eARC/ARC) Aljzat**
TV csatlakozása. Az aljzat eARC/ARC HDMI funkciót támogatja, amely lehetővé teszi a csatlakozott TV hangját lejátszani.
13. **HDMI IN 1 / 2**

13. HDMI IN (1/2) Aljzatok

Kettő HDMI aljzat HDMI eszközök csatlakozásához, mint pl. DVD, Blu-ray Disc™ lejátszó, vagy játékkonzol. Csak egy HDMI aljzat használható egy időben.

VEZETÉK NÉLKÜLI SUBWOOFER

1. AC~ Aljzat

Tápellátás csatlakozása.

2. PAIR gomb

Soundbar és subwoofer közötti párosítás aktiválása.

3. PAIR Indikátor

Sikeres párosítás esetén a jelzőfény abbahagyja a villogást.

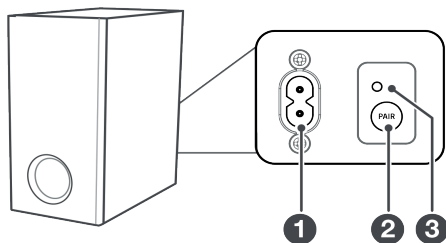

TÁVIRÁNYÍTÓ

1. ⏻ gomb

Soundbar ON és Készenléti mód közötti kapcsolás.

2. SOURCE gombok

Nyomja meg a forrás kiválasztásához!

Bluetooth módban nyomja meg és tartsa megnyomva  a párosítási funkció aktiválásához, vagy párosított Bluetooth eszköz szétválasztásához!

3. ⏮ / ⏭ gombok

Előző/következő szám kiválasztása Bluetooth/USB módban.

▶| gomb

Lejátszás elindítása/szüneteltetése Bluetooth/USB módban.

4. BASS +/- gombok

Basszus szint beállítása.

5. TREBLE +/- gombok

Magas hangok beállítása.

6. MUTE gomb

Hang ki/bekapcsolása.

+/- (VOLUME) gombok

Hangerő növelése/csökkentése.

7. VERTICAL/SURROUND gomb

Térhatás BE/Kikapcsolása.

8. EQ gombok

Hangszínszabályozó (EQ) effektus kiválasztása.

9. DIMMER gomb

Kijelző fényerő beállítása.

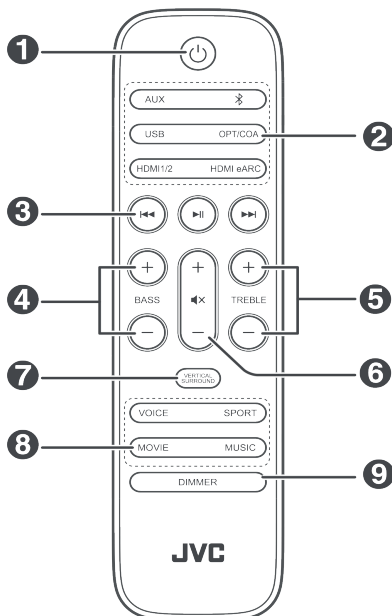

Távírányító előkészítése

- A mellékelt távírányító lehetővé teszi a Soundbar távolról történő működtetését.
- Még akkor is, ha a távírányítót 6 m (19,7 láb) hatótávolságon belül működtetik, azonban előfordulhat, hogy a távírányító nem működik, ha pl. bármilyen akadály van a Soundbar és a távírányító között.
- Ha a távírányítót egyéb infravörös sugarakat kibocsátó termékek közelében használja, vagy ha infravörös sugarakat használó más távírányítót használ a Soundbar közelében, előfordulhat, hogy hibásan fog működni.

Távírányító elemcseréje

- Nyomja meg és csúsztassa el a hátsó fedelet a távírányító elemtartójának kinyitásához!
- Helyezze be kettő darab **AAA** típusú elemet (csomagolásban)! Győződjön meg arról, hogy az elemek és az elemek végei megegyeznek az elemtartó rekeszében jelzett végekkel!
- Csukja be az elemtartót!

Óvintézkedések az elemekkel kapcsolatban

- Ügyeljen arra, hogy az elemeket helyes pozitív \oplus és negatív \ominus polaritással helyezze be!
- Használjon azonos típusú elemeket! Soha ne használjon együtt különböző típusú elemeket!
- Újratölthető és nem újratölthető elemek is használhatók. Olvassa el a címkéken található óvintézkedéseket!
- Ügyeljen a körmeire, amikor eltávolítja az elemtartó fedelét és az elemet!
- Ne ejtse le a távírányítót!
- Ügyeljen arra, hogy semmi ne érje a távírányítót!
- Ne öntsön vizet, vagy folyadékot a távírányítóra!
- Ne helyezze a távírányítót nedves tárgyra!
- Ne tegye a távírányítót közvetlen napfényre, vagy túlzott hőforrás közelébe!
- Vegye ki az elemet a távírányítóból, ha hosszabb ideig nem használja, mert korrózió vagy elemszivárgás léphet fel, ami testi sérülést és/vagy anyagi károkat és/vagy tüzet okozhat!
- Ne használjon a megadottaktól eltérő elemeket!
- Ne keverje az új elemeket a régiekkel!
- Soha ne töltsé újra az elemet, hacsak nincs megerősítve, hogy újratölthető típusú!

ELHELYEZÉS ÉS FELSZERELÉS

Elhelyezés

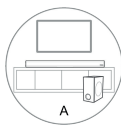

A opció

Ha a TV-készüléket asztalra helyezi, a Soundbar-t közvetlenül a TV-állvány elé helyezheti az asztalra, a TV-képernyő középre.

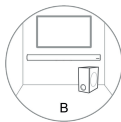

B opció

Ha tévéje falra van rögzítve, a Soundbar-t közvetlenül a TV képernyője alá szerelheti a falra.

Rögzítés falra (B opció használata esetén)

- A telepítést csak szakképzett személyzet végezheti el. A helytelen összeszerelés súlyos személyi sérüléseket és anyagi károkat okozhat („ha saját maga kívánja beszerelni ezt a terméket, ellenőrizze, hogy nincsenek-e a falba vezetve olyan telepítések, mint például elektromos vezetékek és vízvezetékek). A telepítő felelőssége annak ellenőrzése, hogy a fal biztonságosan elbírja-e a Soundbar és a fali konzolok teljes terhelését.
- A telepítéshez további szerszámok szükségesek (nem tartozék).
- Ne húzza túl a csavarokat!
- Őrizze meg ezt a használati útmutatót a későbbi használatra!
- Fúrás és szerelés előtt elektronikus szegkeresővel ellenőrizze a fal típusát!

FIGYELEM

- A sérülések elkerülése érdekében ezt a készüléket biztonságosan kell rögzíteni a padlóhoz/falhoz a telepítési utasításoknak megfelelően!
 - Javasolt fali szerelési magasság: $\leq 1,5$ méter.
1. Fúrjon 4 párhuzamos lyukat (egyenként $\varnothing 5,5-6$ mm a fal típusától függően) a falba! A furatok közötti távolság 778 mm legyen.
 2. Ha szükséges, rögzítsen szilárdan 1 tiplit a falon lévő minden furatba! Rögzítse a fali tartókonzolokat a falra csavarokkal és csavarhúzóval (nem tartozék)! Győződjön meg arról, hogy biztonságosan vannak felszerelve!
 3. Távolítsa el a csavarokat a Soundbar hátuljáról! Csavarja be a fali rögzítőcsavarokat a Soundbar hátuljába!
 4. Emelje fel a Soundbart a fali konzolokra, és csúsztassa a helyére!

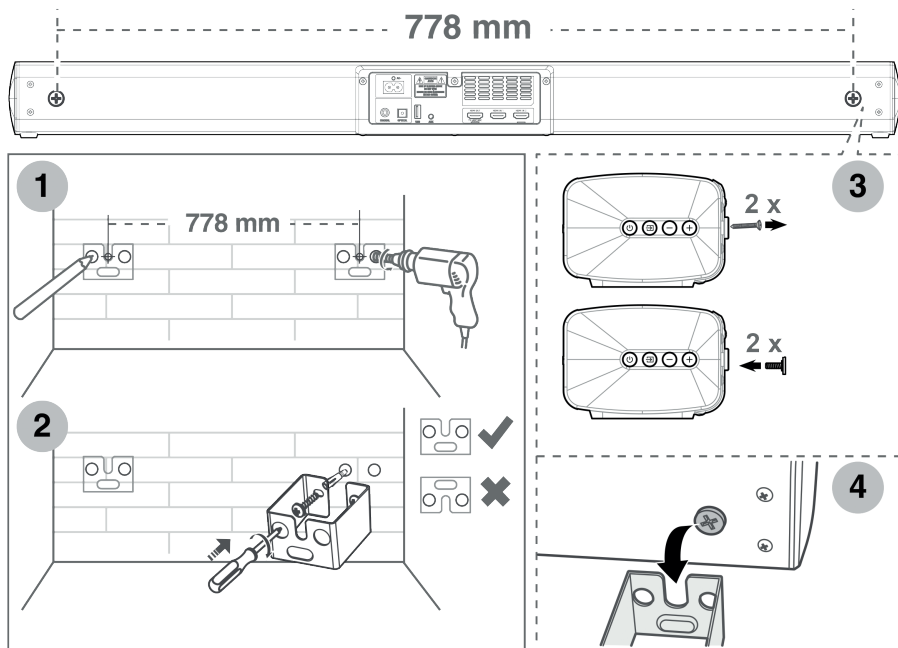

ÁLTALÁNOS MŰKÖDÉS

TÁPKÁBEL CSATLAKOZÁSA

A termék károsodásának veszélye! Győződjön meg arról, hogy a tápfeszültség megegyezik a Soundbar hátoldalán, vagy alján feltüntetett feszültséggel!

Az AC tápkábel csatlakoztatása előtt győződjön meg arról, hogy az összes többi csatlakoztatást elvégezte!

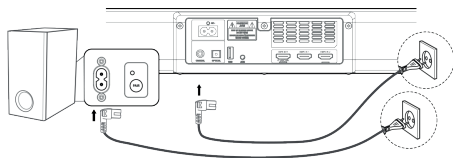

Soundbar

Csatlakoztassa a hálózati kábelt a Soundbar AC~ aljzatához, majd egy hálózati konnektorhoz!

Subwoofer

Csatlakoztassa a hálózati kábelt a Subwoofer AC~ aljzatához, majd egy hálózati konnektorhoz!

Megjegyzés: Ha nincs áram, győződjön meg arról, hogy a tápkábel és a csatlakozó teljesen be van dugva, és a tápellátás be van kapcsolva!

PÁROSÍTÁS SUBWOOFER-EL

Automatikus párosítás

A Subwoofer és a Soundbar automatikusan párosul, ha mindkét egységet bedugják a hálózati aljzatba, és bekapcsolják. A két egység csatlakoztatásához nincs szükség kábelre.

Az aktuális állapotot a Subwoofer-en lévő indikátor jelzi:

- Gyors villogás > Subwoofer párosítási módban van
- Világít > Csatlakoztatva / Párosítás sikeres
- Lassú villogás > Csatlakozás / Párosítás sikertelen

MEGJEGYZÉS: Ne nyomja meg a PAIR gombot a Subwoofer hátulján, kivéve a manuális párosítás érdekében! Ha az automatikus párosítás sikertelen, párosítsa manuálisan a Subwoofert a Soundbarral!

Manuális párosítás

1. Győződjön meg arról, hogy az összes kábel megfelelően van csatlakoztatva, és a Soundbar készenléti módban van!
2. Nyomja meg és tartsa lenyomva a PAIR gombot a Subwoofer hátulján néhány másodpercig! A Subwoofer párosítási módba lép, és a párosítás jelzőfénye gyorsan villog.
3. Nyomja meg a \cup gombot a Soundbaron, vagy a távirányítón a Soundbar bekapcsolásához!
4. Sikeres vezeték nélküli csatlakozás esetén, a párosítás jelzőfénye világít.
5. Ha a párosítási jelző villog, a vezeték nélküli kapcsolat meghiúsult. Húzza ki a mélysugárzó kábelét, majd 4 perc múlva csatlakoztassa újra a fő kábelt! Ismételje meg az 1-4. lépést!

MEGJEGYZÉS:

Ha a vezeték nélküli kapcsolat ismét meghiúsul, ellenőrizze, hogy nincs-e akadály, vagy erős interferencia (például egy elektronikus eszköz által okozott interferencia) a készülék helye körül.



Távolítsa el ezeket az akadályokat, vagy az erős interferenciákat, és ismételje meg a fenti eljárást!

A subwoofernek 6 méteren (19,7 láb) belül kell lennie a soundbar-tól nyílt területen.

Ha a Soundbar nincs csatlakoztatva a subwooferhez, és bekapcsolt módban van, a POWER jelző villogni fog. Kövesse a fenti 1-4. lépést a subwoofer és a Soundbar párosításához!

KÉSZENLÉT/BEKAPCSOLVA

Amikor először csatlakoztatja a Soundbart a hálózati konnektorhoz, a Soundbar készenléti üzemmódban lesz.

- Nyomja meg a  gombot a Soundbaron, vagy a távirányítón a Soundbar bekapcsolásához!
- Nyomja meg  gombot újra KÉSZENLÉTI mód bekapcsolásához!
- Húzza ki a hálózati csatlakozót a konnektorból, ha teljesen ki szeretné kapcsolni a Soundbar!

Automatikus kikapcsolás

A Soundbar körülbelül 15 perc elteltével automatikusan készenléti módba kapcsol, ha a TV-t, vagy a külső egységet leválasztják, kikapcsolják, vagy a hangerő túl közel van a némításhoz.

- A Soundbar teljes kikapcsolásához húzza ki a hálózati csatlakozót a konnektorból!
- Ha nincs használatban, kapcsolja ki teljesen a Soundbart, hogy energiát takarítson meg!

MÓD KIVÁLASZTÁSA

Nyomja meg a Soundbar-on lévő  (SOURCE) gombot, vagy a távirányítón lévő **AUX**, , **OPT/COA**, **HDMI 1/2**, **HDMI eARC**, vagy **USB** gombot a kívánt mód kiválasztásához! Kiválasztott mód jelenik meg a kijelzőn.

BASS/TREBLE SZINT BEÁLLÍTÁSA

Nyomja meg a távirányítón lévő **BASS +/-** gombot a beállításhoz!

Nyomja meg a távirányítón lévő **TREBLE +/-** gombot a beállításhoz!



SURROUND HANG BE/KIKAPCSOLÁSA

Nyomja meg a távirányítón lévő **VERTICAL/SURROUND** gombot a surround hang bekapcsolásához! Nyomja meg a gombot újra a surround hang kikapcsolásához!

EQUALIZER (EQ) EFFEKTUS KIVÁLASZTÁSA

Nyomja meg a távirányítón lévő **VOICE / SPORT / MOVIE / MUSIC** gombot a kívánt effektus kiválasztásához!

HANGERŐ BEÁLLÍTÁSA

Nyomja meg a távirányítón, vagy a Soundbar-on lévő **+/- (VOLUME)** gombot a hangerő beállításához! Ha szeretné a hangot teljesen kikapcsolni, nyomja meg a távirányítón lévő  **x (MUTE)** gombot! Nyomja meg  **x (MUTE)** gombot újra, vagy használja a távirányítón, vagy a Soundbar-on lévő **+/- (VOLUME)** gombokat hang visszaállításához!

FÉNYERŐ BEÁLLÍTÁSA

Nyomja meg a távirányítón lévő **DIMMER** gombot a fényerő beállításához!

CSATLAKOZÁSOK

HDMI CSATLAKOZÁS

Egyes 4K HDR TV-knél be kell állítani a HDMI bemenetet, vagy a képbeállításokat a HDR tartalom vételéhez. A HDR-kijelző beállításának további részleteit a TV-készülék használati útmutatójában találja.

eARC / ARC (Enhance Audio Return Channel) funkció

Az eARC / ARC (Enhance Audio Return Channel) funkció lehetővé teszi, hogy egyetlen HDMI-csatlakozáson keresztül hangot küldjön az ARC-kompatibilis TV-ről a soundbarra. Az ARC funkció élvezetéhez győződjön meg arról, hogy TV-je HDMI-CEC és ARC kompatibilis, és ennek megfelelően állítsa be. Ha helyesen van beállítva, a TV távirányítójával beállíthatja a soundbar hangerejét (VOLUME +/- és MUTE).

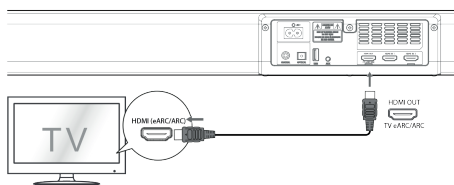

Csatlakoztassa a HDMI-kábelt (mellékelve) az egység **HDMI OUT (TV eARC/ARC)** aljzatához és az ARC-kompatibilis TV-készülék HDMI (ARC) aljzatához. Ezután nyomja meg a távirányítót az **ARC** kiválasztásához!

MEGJEGYZÉS:

A TV-nek támogatnia kell a HDMI-CEC és az ARC funkciót. A HDMI-CEC-et és az ARC-t be kell kapcsolni. A HDMI-CEC és az ARC beállítási módja a TV-től függően eltérő lehet. Az ARC funkcióval kapcsolatos részletekért lásd a használati útmutatót! Az ARC csak olyan eszközökkel működik, amelyek támogatják HDMI ARC funkciót, valamint HDMI 1.4-es (vagy magasabb) kábellel kompatibilisek.

HDMI szabvány

Ha tévéje nem HDMI ARC-kompatibilis, csatlakoztassa a soundbart a TV-hez szabványos HDMI-csatlakozáson keresztül!

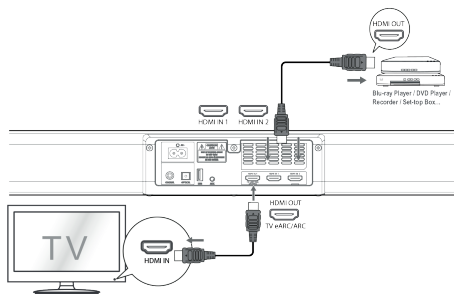

HDMI-kábellel csatlakoztassa a soundbar **HDMI OUT (TV eARC/ARC)** aljzatát a TV HDMI IN aljzatához!

HDMI-kábellel csatlakoztassa a Soundbar **HDMI IN (1 nebo 2)** aljzatát külső eszközeihez (például játékkonzolokhoz, DVD-lejátszókhöz és Blu-ray-lejátszókhöz)!

OPTIKAI ALJZAT HASZNÁLATA

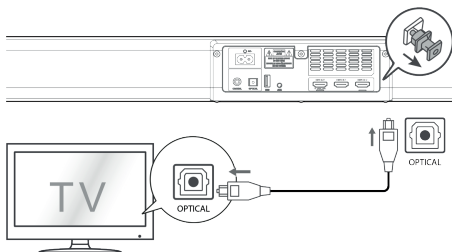

Távolítsa el az **OPTICAL** aljzat védősapkáját, majd csatlakoztasson egy OPTICAL kábelt (nem tartozék) a TV OPTICAL OUT aljzatához és a Soundbar **OPTICAL** aljzatához!

COAXIAL ALJZAT HASZNÁLATA

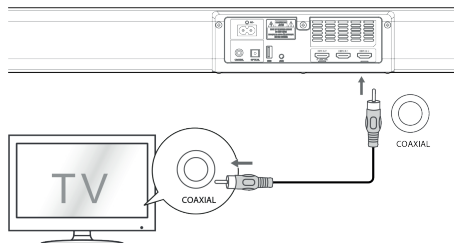

A COAXIAL kábel (nem tartozék) segítségével a TV COAXIAL OUT aljzatát és a Soundbar COAXIAL aljzatát is csatlakoztathatja.

AUX ALJZAT HASZNÁLATA

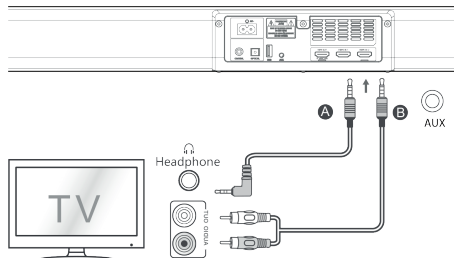

Használjon 3,5 mm-es audió kábelt (nem tartozék) a TV, vagy külső audió eszköz fejhallgató csatlakoztatásához a Soundbar **AUX** aljzatához. RCA–3,5 mm-es audiókábellel (mellékelve) csatlakoztassa a TV audió kimeneti aljzait a Soundbar **AUX** aljzatához.

AUX / OPTICAL / COAXIAL / HDMI MŰKÖDÉSE

1. Győződjön meg arról, hogy a Soundbar csatlakoztatva van a TV-hez vagy audió eszközhöz!
2. Nyomja meg ismételten a Soundbar-on lévő  (SOURCE) gombot, vagy a távirányítón lévő **AUX**, **OPT/COA**, **HDMI 1/2**, **HDMI eARC** gombot a kívánt mód kiválasztásához!
A kiválasztott mód jelenik meg a kijelzőn.
3. +/- (VOLUME) gombbal állítsa be a hangerőt kívánt szintre!

MEGJEGYZÉS:



Előfordulhat, hogy a Soundbar nem tudja dekódolni az összes digitális hangformátumot a bemeneti forrásból. Ebben az esetben a Soundbar elnémul. Ez NEM hiba. Győződjön meg arról, hogy a bemeneti forrás (pl. TV, játékkonzol, DVD-lejátszó stb.) hangbeállítása **PCM-re**, vagy **Dolby Digitalra** van állítva (a hangbeállítások részleteit lásd a bemeneti forráseszköz felhasználói kézikönyvében) a **HDMI 1 / HDMI 2 / HDMI ARC / OPTIKAI / KOAXIÁLIS** bemenet segítségével. Ha másik hangformátumot választ, a Soundbar a következőket jeleníti meg:

Audió (rövidítés)	Kijelző
LPCM 2ch, LPCM 5.1ch, LPCM 7.1ch	PCM AUDIO
Dolby Digital, Dolby TrueHD, Dolby Digital Plus	DOLBY AUDIO
Dolby Atmos - Dolby TrueHD, Dolby Atmos - Dolby Digital Plus	DOLBY ATMOS



BLUETOOTH® MŰKÖDÉSE

Soundbar és Bluetooth® eszköz párosítása zene hallgatáshoz.

Első párosítás

1. Nyomja meg ismételten a Soundbar-on lévő  (SOURCE) gombot, vagy a távirányítón lévő  gombot a Bluetooth® mód kiválasztásához! A kijelzőn **NO BT** felirat jelenik meg.
2. Aktiválja a Bluetooth® eszközt és indítsa el a keresést! "TH-E741B" nevű eszköz jelenik meg a Bluetooth® eszközök listáján.
3. Válassza ki "TH-E741B", adja meg "0000" jelszót, ha szükséges! Soundbar-ból "Paired" hang hangzik el és a kijelzőn **BT** felirat jelenik meg.



Új eszköz párosítása

1. Bluetooth® módban nyomja meg és tartsa megnyomva , vagy  gombot az összes párosítás törléséhez! Soundbar belép a párosítási módba. "Pairing" hang hangzik el és a kijelzőn **PAIR** felirat jelenik meg.
2. Folytassa a 2-3 lépések szerint ("Első párosítás" fejezetből) és párosítsa az új Bluetooth® eszközt!

Zene hallgatása Bluetooth® eszközzel

Ha Bluetooth® eszköze támogatja az A2DP-t, indítsa el a zenét saját eszközén!

Ha Bluetooth® eszköze támogatja az AVRCP-t, használja a távirányítót lejátszás vezérléséhez!

- Hangerő beállításához nyomja meg a +/- (VOLUME) gombot!
- Lejátszás megállításához/indításához nyomja meg a  gombot!
- Nyomja meg a  gombot az előző/következő zenére való ugráshoz!

Bluetooth® funkció kikapcsolásához:

- Kapcsolja be a másik módot a Soundbar-on!
- Kapcsolja ki a Bluetooth® funkciót saját eszközén!



MEGJEGYZÉS:

A Soundbar és az eszköz közötti működési tartomány körülbelül 8 méter. Mielőtt Bluetooth®-eszközt csatlakoztatna a Soundbarhoz, győződjön meg arról, hogy ismeri az eszköz jellemzőit! Az összes Bluetooth® eszközzel való kompatibilitás nem garantált.

Az eszköz és a Soundbar között bármilyen akadály csökkentheti a működési hatótávolságot. Tartsa távol a lejátszót más elektronikus eszközöktől, amelyek interferenciát okozhatnak! A lejátszó akkor is lekapcsol, ha az eszközt a működési tartományon kívülre helyezi.

USB MŰKÖDÉSE

Ha USB-memóriát (pl. USB flash lemez) csatlakoztat ehhez a készülékhez, élvezheti az eszközön tárolt zenét a Soundbaron keresztül.

1. Nyomja meg a Soundbar-on lévő  (SOURCE) gombot, vagy a távirányítón lévő USB gombot az USB mód kiválasztásához!
2. Lejátszás megállításához/indításához nyomja meg a  gombot!
3. Nyomja meg a  gombot az előző/következő zenére való ugráshoz!

MEGJEGYZÉS:

A lejátszó csak az MP3 USB zenei fájlformátumot támogatja.

A Soundbar akár 32 GB memóriával rendelkező USB-eszközöket is támogat.

Előfordulhat, hogy a Soundbar nem kompatibilis az összes USB-eszközzel, ami nem jelenti a készülék problémáját!

DOLBY ATMOS®

A Dolby Atmos® nagy hallgatási élményt nyújt azáltal, hogy háromdimenziós térben ad hangot, valamint a Dolby hang minden gazdagságát, tisztaságát és erejét élvezheti. További információért látogasson el a dolby.com/technologies/dolby-atmos webhelyre!

Dolby Atmos® használata

- Dolby Atmos® csak HDMI módban érhető el! Csatlakozás részleteiért forduljon a "HDMI Csatlakozás" fejezethez!
- Dolby Atmos® használatához HDMI1, HDMI2 és HDMI ARC/eARC módban szükséges, hogy a TV-je Dolby Atmos® funkciót támogassa!
- Győződjön meg arról, hogy a „No Encoding” opció van kiválasztva a bitstream-hez a csatlakoztatott külső eszköz (pl. Blu-ray DVD-lejátszó, TV stb.) audió kimenetében!

MEGJEGYZÉS:

A teljes Dolby Atmos élmény csak akkor érhető el, ha a Soundbar HDMI 2.0 kábellel csatlakozik a forráshoz.

A Soundbar akkor is működik, ha más módszerrel (például digitális optikai kábellel) csatlakozik, de más módszerek nem támogatják a Dolby összes funkcióját. Ennek fényében azt javasoljuk, hogy HDMI-n keresztül csatlakozzon a teljes Dolby támogatás érdekében!

LICENSZEK

Bluetooth®

A Bluetooth® szó védjegy és logó a Bluetooth SIG, Inc. tulajdonában lévő bejegyzett védjegyek, és a Zhong Shan City Richsound Electronic Industrial Ltd. általi felhasználás licenc alapján történik. Az egyéb védjegyek és kereskedelmi nevek a megfelelő tulajdonosok tulajdona.

Dolby Atmos

A Dolby, a Dolby Atmos és a dupla D szimbólum a Dolby Laboratories Licensing Corporation bejegyzett védjegyei. A Dolby Laboratories licence alapján gyártva. Copyright © 2012-2021 Dolby Laboratories. Minden jog fenntartva.

HDMI®

Az elfogadott védjegyek A HDMI, a HDMI High-Definition Multimedia Interface és a HDMI embléma a HDMI Licensing Administrator, Inc. Védjegyei, vagy bejegyzett védjegyei az Egyesült Államokban és más országokban.

HIBAELHÁRÍTÁS

A garancia érvényességének megőrzése érdekében soha ne próbálja saját maga megjavítani a rendszert! Ha problémákat tapasztal a készülék használata közben, ellenőrizze a következő pontokat, mielőtt szervízbe vinné!

Probléma	Megoldás
Nincs áram	<ul style="list-style-type: none">• Győződjön meg arról, hogy a készülék hálózati kábele megfelelően van csatlakoztatva!• Győződjön meg arról, hogy van áram a hálózati aljzatban!• Nyomja meg a \cup gombot a Soundbar bekapcsolásához!
A távirányító nem működik	<ul style="list-style-type: none">• Mielőtt megnyomna bármely lejátszás vezérlő gombot, először válassza ki a megfelelő forrást!• Csökkentse a távolságot a távirányító és a Soundbar között!• Helyezze be az elemet a jelzett polaritásnak \oplus / \ominus megfelelően!• Cserélje ki az elemeket!• Irányítsa a távirányítót közvetlen a Soundbar-on lévő szenzorra!
Nincs hang	<ul style="list-style-type: none">• Győződjön meg arról, hogy a Soundbar nincs lenémítva! Nyomja meg a MUTE, vagy a +/- (VOLUME) gombot a normál hallgatáshoz!• Nyomja meg a Soundbar, vagy a távirányító \cup gombját a Soundbar készenléti módba való kapcsolásához! Ezután nyomja meg újra a \cup gombot a soundbar bekapcsolásához!• Győződjön meg arról, hogy a bemeneti forrás (pl. TV, játékkonzol, DVD-lejátszó stb.) hangbeállítás PCM, vagy Dolby Digital módba van állítva digitális (pl. HDMI, OPTIKAI, KOAXIÁLIS) csatlakozás használatakor!• Előfordulhat, hogy a Soundbar nem tudja dekódolni az összes digitális hangformátumot a bemeneti forrásból. Ebben az esetben a Soundbar elnémul. Ez NEM hiba.• Ha Bluetooth-ot használ, győződjön meg arról, hogy aforrások hangereje fel van kapcsolva, és az eszköz nincs lenémítva!
A TV-készüléknek megjelenítési problémája van, miközben HDR-tartalmat néz HDMI-forrásról	<ul style="list-style-type: none">• Egyes 4K HDR TV-knél be kell állítani a HDMI bemenetet, vagy a képbeállításokat a HDR tartalom vételéhez. A HDR-kijelző beállításának további részleteit a TV-készülék használati útmutatójában találja.
Nem találok ennek az egységnek a Bluetooth nevét a Bluetooth párosításhoz használt Bluetooth eszközön	<ul style="list-style-type: none">• Győződjön meg arról, hogy a Bluetooth® funkció be van kapcsolva!• Párosítsa újra a Soundbart Bluetooth-eszközzel!• A Soundbar Bluetooth® funkcióval rendelkezik, amely 8 méteren belül képes jelet fogadni. Tartson 8 méteren belüli távolságot a Soundbar és a Bluetooth® eszköz között!
Soundbar kikapcsolódik	<ul style="list-style-type: none">• Ha a Soundbar külső bemeneti jelszintje túl alacsony, a Soundbar 15 perc elteltével automatikusan kikapcsol. Kérjük, növelje a külső eszköz hangerejét!
Nem érhető el kiemelkedő Dolby Atmos® effektus	<ul style="list-style-type: none">• Nem HDMI csatlakozások esetén (például USB, Bluetooth, OPTICAL, vagy AUDIO IN használata esetén) korlátozott magasságú Surround effektusok jönnek létre. Tekintse meg a Dolby Atmos® című fejezetet arról, hogyan érheti el a legjobb Dolby Atmos® hatásokat!

SPECIFIKÁCIÓK

Soundbar

Tápellátás	100-240 V~ 50/60 Hz
Teljesítményfelvétel	30 W < 0,5 W (készülék)
USB	5 V / 500 mA Magas sebességű USB (2.0) / FAT32 / FAT16 32G (max) Támogatott fájlok MP3
Méreték (SzxMxMé)	869 x 74 x 105 mm
Súly	2,3 kg
Audió bemenet szenzitivitás	700 mV
Frekvencia válasz	120 Hz - 20 KHz

Vezeték nélküli specifikációk

Bluetooth verzió / profilok Bluetooth frekvencia tartomány Bluetooth Max. átviteli teljesítmény	V 5.1 (A2DP, AVRCP) 2400 MHz ~ 2483,5 MHz ≤ 5 dBm
2,4G Frekvencia tartomány 2,4G Max. átviteli teljesítmény	2400 MHz ~ 2483 MHz ≤ 6 dBm
Moduláció típusa	GFSK, π/4 DQPSK

Subwoofer

Tápellátás	100-240 V~ 50/60 Hz
Teljesítményfelvétel	30 W < 0,5 W (készülék)
Méreték (SzxMxMé)	170 x 345 x 313 mm
Súly	4,7 kg
Frekvencia válasz	40 Hz - 120 Hz

Erősítő (RMS kimeneti teljesítmény)

L/R hangszóró	2 x 60 W
Subwoofer	160 W

Távírányító

Távolság/Szög	6 m / 30°
Elem típus	AAA (2 x 1,5 V)

FENNTARTJUK A JOGOT A SPECIFIKÁCIÓK VÁLTOZTATÁSÁRA.

Termékről és szerviz hálózatról szóló információ itt található www.JVCAUDIO.hu



FIGYELEM: TŰZ VAGY ÁRAMÜTÉS ELKERÜLÉSE ÉRDEKÉBEN NE TEGYE KI A KÉSZÜLÉKET ESŐ VAGY NEDVESSÉG HATÁSÁNAK. HASZNÁLATON KÍVÜL VAGY JAVÍTÁS ELŐTT MINDIG HÚZZA KI A KÉSZÜLÉKET AZ ELEKTROMOS HÁLÓZATBÓL. A KÉSZÜLÉK NEM TARTALMAZ A FELHASZNÁLÓ ÁLTAL JAVÍTHATÓ ALKATRÉSZEKET. MINDIG FORDULJON SZAKSZERVIZHEZ. A KÉSZÜLÉK VESZÉLYES FESZÜLTÉG ALATT VAN.



FULLADÁSVESZÉLY. TARTSA A PE ZACSKÓT GYERMEKEKTŐL ELZÁRT HELYEN. A ZACSKÓ NEM JÁTÉKSZER. NE HASZNÁLJA EZT A ZACSKÓT BÖLCSŐKBEN, KISÁGYAKBAN, BABAKOCSIKBAN, VAGY GYEREK JÁRÓKÁKBAN.

Feleslegessé vált elektromos és elektronikus készülékek hulladékként való eltávolítása (Használható az Európai Unió és egyéb európai országok szelektív hulladékgyűjtési rendszereiben)



Ez a szimbólum a készüléken, vagy annak csomagolásán azt jelzi, hogy a terméket ne kezelje háztartási hulladékként! Kérjük, hogy az elektromos és elektronikai hulladék gyűjtésére kijelölt gyűjtőhelyen adja le! A feleslegessé vált termék helyes kezelésével segít megelőzni a környezet és az emberi egészség károsodását, mely bekövetkezhetne, ha nem követi a hulladékkezelés helyes módját. Az anyagok újrahasznosítása segít a természeti erőforrások megőrzésében. A termék újrahasznosítása érdekében, valamint további információért forduljon a hozzátartozó hivatalhoz, vagy a lakhelyén lévő hulladékokkal foglalkozó szolgáltatóhoz, illetve ahhoz az üzlethez, ahol a terméket megvásárolta!

Ezáltal az ETA a.s. kijelenti, hogy a TH-E741B típusú rádióberendezések megfelelnek a 2014/53/EU irányelvnek. Az EU-megfelelőségi nyilatkozat teljes szövege a következő internetes címen érhető el: www.JVCAUDIO.cz/doc

INTRODUCERE

- Vă mulțumim că ați cumpărat produsul nostru.
- Vă rugăm să citiți aceste instrucțiuni de utilizare, astfel încât să știți cum să vă utilizați corect echipamentul. După ce ați terminat de citit manualul de instrucțiuni, puneți-l într-un loc sigur pentru referințe viitoare.

INSTRUCȚIUNI IMPORTANTE PRIVIND SIGURANȚA



Simbolul fulgerului cu vârf de săgeată în cadrul unui triunghi echilateral are scopul de a avertiza utilizatorul cu privire la prezența „tensiunii periculoase” neizolate în carcasa produsului, tensiune care poate fi de o magnitudine suficientă pentru a constitui un risc de electrocutare pentru persoane.



Semnul de exclamare din cadrul unui triunghi echilateral are scopul de a avertiza utilizatorul asupra prezenței unor instrucțiuni de utilizare și întreținere (de service) importante în documentația care însoțește aparatul.

Siguranța

- **Citiți aceste instrucțiuni** – Înainte de a utiliza acest produs trebuie citite toate instrucțiunile privind siguranța și utilizarea.
- **Păstrați aceste instrucțiuni** – Instrucțiunile privind siguranța și utilizarea trebuie păstrate pentru consultare ulterioară.
- **Luați în considerare toate avertizările** – Toate avertizările de pe aparat și din instrucțiunile de utilizare trebuie respectate.
- **Urmați toate instrucțiunile** – Toate instrucțiunile privind siguranța și utilizarea trebuie urmate.
- **Nu utilizați acest aparat în apropierea apei** – Aparatul nu trebuie utilizat în apropierea apei sau umezelii – de exemplu, într-un subsol umed sau lângă o piscină și alte locuri asemănătoare.
- **Curățați numai cu o lavetă uscată.**
- **Nu acoperiți niciunul din orificiile de ventilație.** Instalați în conformitate cu instrucțiunile producătorului.
- Nu instalați în apropierea unor surse de căldură, cum ar fi radiatoare, încălzitoare, sobe sau alte aparate (inclusiv amplificatoare) care produc căldură.
- Nu anulați rolul de siguranță al fișei polarizate sau cu împământare. O fișă polarizată are două lame, una mai lată decât cealaltă. O fișă cu împământare are două lame și un al treilea pin de împământare. Lama lată sau al treilea pin sunt prevăzute pentru siguranța dumneavoastră. Dacă fișa furnizată nu se potrivește în priză, consultați un electrician pentru înlocuirea prizei învechite.
- Protejați cablul de alimentare astfel încât să nu fie călcat sau ciupit, în special la fișe, la receptacule pentru utilizare comodă și la punctul în care iese din aparat.
- Utilizați numai atașamente/accesorii specificate de producător.



- Utilizați numai cu căruciorul, suportul, trepiedul, consola sau masa specificat(ă) de producător sau vândut(ă) împreună cu aparatul. Atunci când se utilizează un cărucior sau un stativ, fiți precaut când mutați combinația cărucior/aparat pentru a evita rănirea prin răsturnare.
- Deconectați aparatul în timpul furtunilor cu fulgere sau atunci când nu este utilizat pentru perioade lungi de timp.
- Toate lucrările de întreținere trebuie efectuate de personalul calificat. Întreținerea este necesară atunci când aparatul a fost deteriorat în vreun fel, cum ar fi cablul de alimentare este deteriorat sau fișa este deteriorată, s-a vărsat lichid sau au căzut obiecte în aparat, unitatea a fost expusă la ploaie sau umezeală, nu funcționează normal sau a fost scăpată pe jos.
- Acest echipament este un aparat electric de Clasa II sau dublu izolat. A fost proiectat astfel încât să nu necesite o conexiune de siguranță la împământare electrică.
- Aparatul nu trebuie expus la picurare sau stropire. Nu trebuie așezate pe aparat obiecte umplute cu lichide, cum ar fi vase.
- Distanța minimă în jurul aparatului necesară pentru o ventilație suficientă este de 5 cm.
- Ventilația nu trebuie să fie împiedicată prin acoperirea orificiilor de ventilație cu articole, cum ar fi ziare, fețe de masă, perdele etc.
- Pe aparat nu trebuie amplasate surse de flacără deschisă, cum ar fi lumânări aprinse.
- Bateriile trebuie reciclate sau eliminate conform reglementărilor naționale și locale.
- Aparatul trebuie utilizat în condiții de climă moderată.

Atenționare

- Utilizarea controalelor sau reglajelor sau efectuarea de proceduri, altele decât cele specificate în acest manual, pot conduce la expunerea la radiații periculoase.
- Pentru a reduce riscul de incendiu sau electrocutare, nu expuneți acest aparat la ploaie sau umezeală. Aparatul nu trebuie expus la picurare sau stropire, iar obiectele pline cu lichide, cum ar fi vase, nu trebuie așezate pe aparat.
- Fișa de rețea/cuplajul aparatului se utilizează ca dispozitiv de deconectare, iar dispozitivul de deconectare trebuie să rămână ușor de utilizat.
- Pericol de explozie dacă bateria este înlocuită incorect. Înlocuiți numai cu același tip sau un tip echivalent.

Avertizare

- Bateria (bateriile sau acumulatorul) nu trebuie expusă(e) la căldură excesivă, cum ar fi soarele, focul sau alte surse de căldură similare.
- Înainte de a utiliza acest sistem, verificați tensiunea acestui sistem pentru a vedea dacă este identică cu tensiunea sursei de alimentare locale.
- Nu așezați această unitate în apropierea câmpurilor magnetice puternice.
- Nu așezați această unitate pe un amplificator sau pe un receptor.
- Dacă orice obiect solid sau lichid cade în sistem, deconectați sistemul și solicitați verificarea sistemului de către personal calificat înainte de a-l utiliza în continuare.
- Nu încercați să curățați unitatea cu solvenți chimici, deoarece acest lucru poate deteriora finisajul. Utilizați o lavetă curată, uscată sau ușor umedă.
- Atunci când scoateți fișa din priza de perete, trageți întotdeauna direct de fișă, nu trageți niciodată de cablu.
- Schimbările sau modificările aduse acestei unități care nu sunt aprobate în mod expres de partea responsabilă pentru conformitate vor anula autorizația utilizatorului de a opera echipamentul.
- Eticheta cu valorile nominale este lipită pe partea inferioară sau din spate a echipamentului.

ATENȚIONARE privind utilizarea bateriei

- Pentru a preveni scurgerea bateriei, scurgere care poate duce la vătămări corporale, daune materiale sau deteriorarea aparatului:
 - Instalați corect toate bateriile, ⊕ și ⊖ așa cum este marcat pe aparat.
 - Nu amestecați baterii vechi și noi.
 - Nu amestecați baterii alcaline, standard (Carbon-Zinc) sau reîncărcabile (Ni-Cd, Ni-MH etc.).
 - Scoateți bateriile când unitatea nu este utilizată o perioadă lungă de timp.

CE CONȚINE AMBALAJUL



Bară de sunet



Telecomandă
2 baterii de tip AAA



Subwoofer wireless

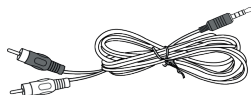

Cablu audio RCA la 3,5 mm

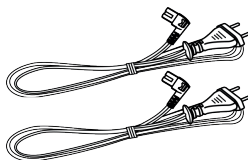

2 cabluri de alimentare în
curent alternativ

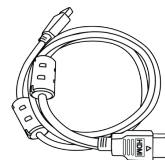

Cablu HDMI



2 șuruburi pentru montare
pe perete

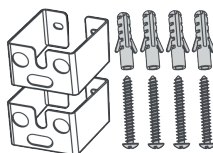

2 console pentru montare
pe perete
4 șuruburi / 4 dibluri
(Pentru instalarea consolelor
pentru montare pe perete)



Manual de instrucțiuni

NOTĂ: Imaginile, ilustrațiile și desenele prezentate în acest manual de utilizare sunt doar pentru referință, produsul real poate varia ca aspect. Cantitatea de cablu de alimentare și tipul de fișă variază în funcție de regiune.

IDENTIFICAREA COMPONENTELOR

BARĂ DE SUNET

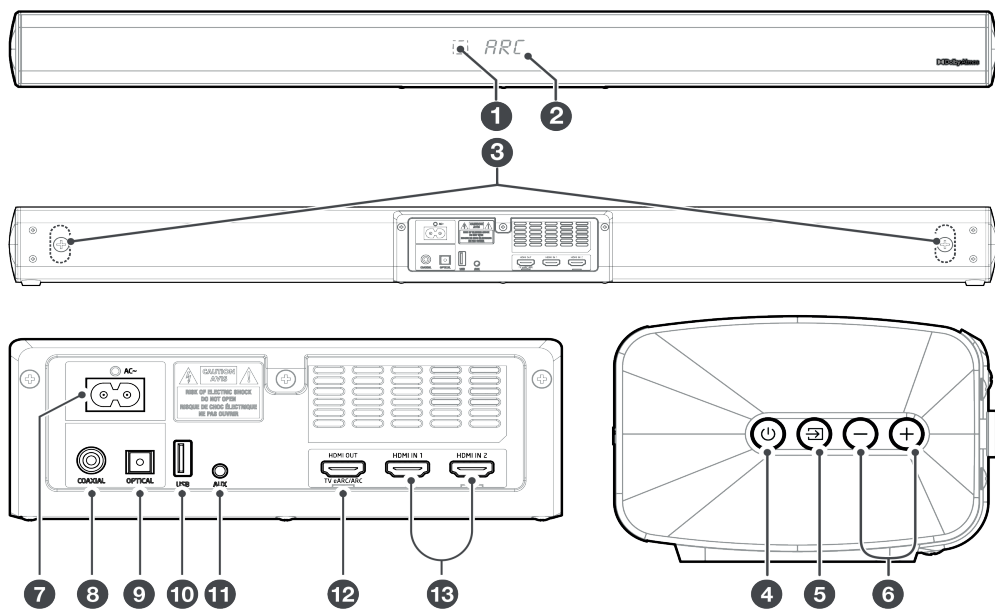

- 1. Senzor telecomandă**
Senzor de recepție a semnalelor de la telecomandă.
- 2. Fereastră de afișare**
Arată starea curentă.
- 3. Șuruburi pentru consola pentru montare pe perete**
- 4. Buton ⏻ (Pornire/Oprire)**
Comutați bara de sunet între modurile ON și Standby.
- 5. Buton ⏮ (Sursă)**
Selectați funcția de redare.
- 6. Butoane +/- (Volum)**
Măriți/Micșorați nivelul volumului.
- 7. Mufă de curent alternativ**
Utilizată pentru conectarea cablului de alimentare.
- 8. Mufă COAXIAL**
Utilizată pentru a conecta mufa COAXIAL OUT (leșire coaxială) la un dispozitiv extern.
- 9. Mufă OPTICAL**
Utilizată pentru a conecta mufa OPTICAL OUT (leșire optică) la un dispozitiv extern.
- 10. Mufă USB**
Introduceți dispozitivul USB pentru a reda muzică.
- 11. Mufă AUX**
Conectați la un dispozitiv audio extern
- 12. Mufă HDMI OUT (TV eARC/ARC)**
Portul pentru conectarea unui televizor. Portul acceptă caracteristica eARC/ARC HDMI, care permite barei de sunet să redea audio care provine de la televizorul conectat.

13. Mufe HDMI IN (1/2)

Două porturi HDMI pentru conectarea dispozitivelor sursă HDMI, cum ar fi un player DVD, un player Blu-ray Disc™ sau o consolă de jocuri. Rețineți că numai o singură intrare HDMI poate fi utilizată la un moment dat.

SUBWOOFER WIRELESS

- Mufă AC~**
Conectați la sursa de alimentare.
- Buton PAIR**
Apăsați pentru a activa funcția de împerechere dintre bara de sunet și subwoofer.
- Indicator PAIR**
Indicatorul luminos încetează să clipească după ce subwoofer-ul a fost împerecheat cu bara de sunet.

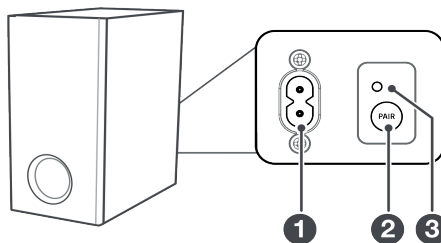

TELECOMANDĂ

- Buton ⏻**
Comutați bara de sunet între modurile ON și Standby.
- Butoane SOURCE**
Apăsați pentru a selecta sursa.
Apăsați și mențineți apăsat  pentru a activa funcția de împerechere în modul Bluetooth sau pentru a deconecta dispozitivul Bluetooth împerecheat existent.
- Butoane ◀◀ / ▶▶**
Salt la pista anterioară/următoare în modul Bluetooth/USB.
Buton ▶||
Redare/Punere pe pauză/Reluare redare în modul Bluetooth/USB.
- Butoane BASS +/-**
Reglați nivelul sunetelor joase (bași).
- Butoane TREBLE +/-**
Reglați nivelul sunetelor înalte.
- Buton ❌ (Dezactivare sunet)**
Dezactivați sau reactivați sunetul.
Butoane +/- (Volum)
Măriți/Micșorați nivelul volumului.
- Buton VERTICAL/SURROUND**
Activați/Dezactivați sunetul surround (ambiental).
- Butoane EQ**
Selectați efectul Egalizator (EQ).
- Buton DIMMER**
Reglați luminozitatea afișajului.

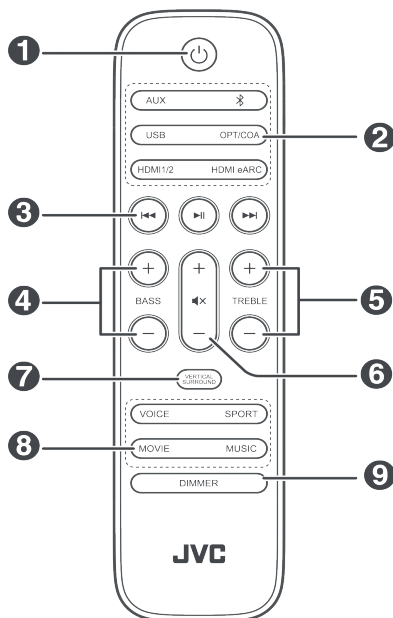

Pregătirea telecomenzii

Telecomanda furnizată permite operarea barei de sunet de la distanță.

- Chiar dacă telecomanda este operată în raza de acțiune de 6 m (19,7 picioare), operarea telecomenzii poate fi imposibilă dacă există obstacole între bara de sunet și telecomandă.
- Dacă telecomanda este utilizată în apropierea altor produse care generează raze infraroșii sau dacă în apropierea barei de sunet sunt utilizate alte dispozitive de tip telecomandă care utilizează raze infraroșii, este posibil să funcționeze incorect. Invers, celelalte produse pot funcționa incorect.

Înlocuirea bateriei telecomenzii

- Apăsați și glisați capacul din spate pentru a deschide compartimentul pentru baterii al telecomenzii.
- Introduceți două baterii de tip **AAA** (incluse). Asigurați-vă că bornele ⊕ și ⊖ ale bateriilor corespund cu bornele ⊕ și ⊖ indicate în compartimentul pentru baterii.
- Închideți capacul compartimentului pentru baterii.

Măsuri de precauție privitoare la baterii

- Asigurați-vă că introduceți bateriile cu polaritățile pozitivă ⊕ și negativă ⊖ asociate în mod corect.
- Utilizați baterii de același tip. Nu utilizați niciodată împreună tipuri diferite de baterii.
- Pot fi utilizate fie baterii reîncărcabile, fie baterii nereîncărcabile. Consultați măsurile de precauție de pe etichetele acestora.
- Fiți atenți la unghiile dumneavoastră atunci când scoateți capacul compartimentului pentru baterii și bateria.
- Nu scăpați telecomanda pe jos.
- Nu lăsați nimic să afecteze telecomanda.
- Nu vărsați apă sau orice alt lichid pe telecomandă.
- Nu așezați telecomanda pe un obiect umed.
- Nu așezați telecomanda sub lumina directă a soarelui sau lângă surse de căldură excesivă.
- Scoateți bateria din telecomandă atunci când nu este utilizată pentru o perioadă lungă de timp, deoarece pot apărea coroziune sau scurgerea bateriei, ceea ce poate duce la vătămări fizice și/sau daune materiale și/sau incendiu.
- Nu utilizați baterii altele decât cele specificate.
- Nu amestecați baterii noi cu baterii vechi.
- Nu reîncărcați niciodată o baterie decât dacă se confirmă că bateria este de tip reîncărcabil.

AMPLASARE ȘI MONTARE

Amplasare

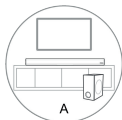

Opțiunea A

Dacă televizorul dumneavoastră este amplasat pe o masă, puteți amplasa bara de sunet pe masă direct în fața suportului pentru TV, centrată cu ecranul televizorului.

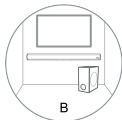

Opțiunea B

Dacă televizorul dumneavoastră este atașat la un perete, puteți monta bara de sunet pe perete direct sub ecranul televizorului.

Montarea pe perete (dacă se utilizează opțiunea B)

- Instalarea trebuie efectuată numai de personal calificat. Asamblarea incorectă poate duce la vătămări corporale grave și la daune materiale (dacă intenționați să instalați singur acest produs, trebuie să verificați dacă există instalații precum cablurile electrice și instalațiile sanitare care ar putea fi încorporate în interiorul peretelui). Este responsabilitatea instalatorului să verifice dacă peretele va suporta în siguranță sarcina totală a barei de sunet și a suporturilor de perete.
- Pentru instalare sunt necesare unelte suplimentare (nu sunt incluse).
- Nu strângeți excesiv șuruburile.
- Păstrați acest manual de instrucțiuni pentru consultare în viitor.
- Utilizați un dispozitiv electronic de găsire a structurilor de sprijin din pereți pentru a verifica tipul peretelui înainte de găurire și montare.

AVERTIZARE

- Pentru a preveni vătămarea corporală, acest aparat trebuie atașat ferm de podea/perete în conformitate cu instrucțiunile de instalare.
 - Înălțimea de montare pe perete recomandată: $\leq 1,5$ metri.
1. Perforați 4 găuri paralele ($\varnothing 5,5-6$ mm fiecare, în funcție de tipul de perete) în perete. Distanța dintre găuri ar trebui să fie de 778 mm.
 2. Fixați ferm 1 diblu în fiecare gaură din perete, dacă este necesar. Strângeți suporturile pentru montare pe perete cu șuruburi și șurubelniță (nu sunt incluse). Asigurați-vă că sunt instalate în siguranță.
 3. Scoateți șuruburile din partea din spate a barei de sunet. Instalați șuruburile pentru montare pe perete în partea din spate a barei de sunet.
 4. Ridicați bara de sunet pe suporturile pentru montare pe perete și introduceți-o în poziție.

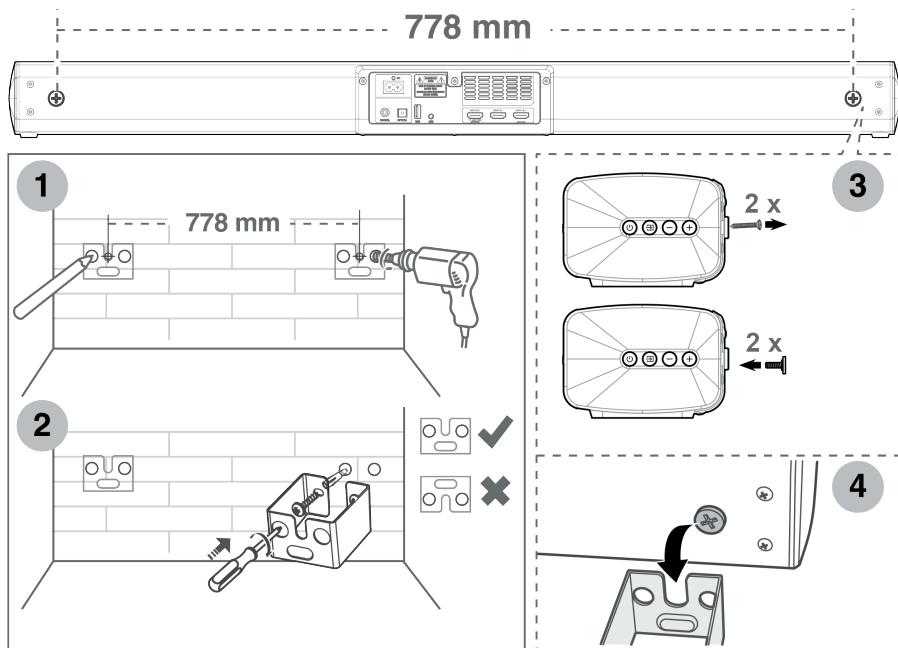

OPERARE GENERALĂ

CONECTAREA ALIMENTĂRII CU ENERGIE

Risc de deteriorare a produsului! Asigurați-vă că tensiunea de alimentare corespunde tensiunii imprimată pe partea din spate sau pe partea inferioară a barei de sunet. Înainte de a conecta cablul de alimentare în curent alternativ, asigurați-vă că ați finalizat toate celelalte conexiuni.

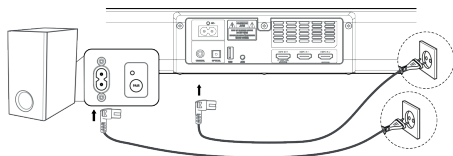

Bară de sunet

Conectați cablul de alimentare la mufa **AC~** de pe bara de sunet și apoi la o priză de rețea.

Subwoofer

Conectați cablul de alimentare la mufa **AC~** de pe subwoofer și apoi la o priză de rețea.

Notă: Dacă nu există alimentare cu energie, asigurați-vă că cablul de alimentare și fișa sunt introduse complet și alimentarea este pornită.

ÎMPERECHEREA CU SUBWOOFER-UL

Împerecherea automată

Subwoofer-ul și bara de sunet vor fi împerecheate automat când ambele unități sunt conectate la prizele de rețea și pornite. Nu este nevoie de cablu pentru conectarea celor două unități.

Determinați starea pe baza indicatorului asociat subwoofer-ului wireless:

- Clipire rapidă > Subwoofer în modul de împerechere
- Aprins constant > Conectat/Împerechere reușită
- Clipire lentă > Conexiune/Împerechere eșuată

*NOTĂ: Nu apăsați butonul **PAIR** de pe partea din spate a subwoofer-ului, exceptând cazul când efectuați împerechere manuală. Dacă împerecherea automată eșuează, efectuați împerecherea manuală a subwoofer-ului cu bara de sunet.*

Împerecherea manuală

1. Asigurați-vă că toate cablurile sunt conectate corespunzător și că bara de sunet este în modul Standby.
2. Apăsați și mențineți apăsat butonul **PAIR** de pe partea din spate a subwoofer-ului timp de câteva secunde. Subwoofer-ul va intra în modul de împerechere, iar indicatorul de împerechere va clipi rapid.
3. Apăsați butonul **⏻** de pe bara de sunet sau de pe telecomandă pentru a activa bara de sunet.
4. După succesul stabilirii conexiunii wireless, indicatorul Pair se va aprinde.
5. Dacă indicatorul Pair clipește, stabilirea conexiunii wireless a eșuat. Deconectați cablul de la subwoofer și apoi reconectați cablul după 4 minute. Repetați pașii de la 1 la 4.

NOTĂ:



Dacă stabilirea conexiunii wireless eșuează din nou, verificați dacă există conflicte sau interferențe puternice (de exemplu, interferențe de la un dispozitiv electronic) în jurul locației dumneavoastră. Eliminați aceste conflicte sau interferențe puternice și repetați procedurile de mai sus.

Subwoofer-ul trebuie să se afle la o distanță de la 6 m (19,7 picioare) față de bara de sunet într-o zonă deschisă.

Dacă bara de sunet nu este conectată la subwoofer și este în modul On indicatorul de alimentare va clipi. Urmați pașii de la 1 la 4 de mai sus pentru a împerechea subwoofer-ul cu bara de sunet.

STANDBY/ON

Când conectați pentru prima dată bara de sunet la priza de rețea, bara de sunet va fi în modul Standby.



- Apăsați butonul  de pe bara de sunet sau de pe telecomandă pentru a activa bara de sunet.
- Apăsați din nou butonul  pentru a comuta bara de sunet înapoi în modul STANDBY.
- Deconectați fișa cablului de alimentare de la priza de rețea dacă doriți să opriți complet bara de sunet.

Funcția de oprire automată

Bara de sunet trece automat în modul **Standby** după aproximativ 15 minute dacă televizorul sau unitatea externă este deconectat(ă), oprit(ă) sau volumul este prea aproape de nivelul zero sunet.

- Pentru a opri complet bara de sunet, scoateți fișa cablului de alimentare din priza de rețea.
- Vă rugăm să opriți complet bara de sunet pentru a economisi energie atunci când nu este utilizată.

SELECTAREA MODURILOR

Apăsați butonul  (Sursă) de pe bara de sunet sau butoanele **AUX**, , **OPT/COA**, **HDMI 1/2**, **HDMI eARC** și **USB** de pe telecomandă pentru a selecta modul dorit.

Modul selectat va fi arătat pe afișaj.

REGLAREA NIVELULUI SUNETELOR JOASE/ÎNALTE

Apăsați butoanele **BASS +/-** de pe telecomandă pentru a regla nivelul sunetelor joase.

Apăsați butoanele **TREBLE +/-** de pe telecomandă pentru a regla nivelul sunetelor înalte.

OPRIREA/PORNIREA SUNETULUI SURROUND



Apăsați butonul **VERTICAL/SURROUND** de pe telecomandă pentru a porni sunetul surround.

Apăsați din nou acest buton pentru a opri sunetul surround.

SELECTAREA EFECTULUI EGALIZATOR (EQ)

Apăsați butoanele **VOICE / SPORT / MOVIE / MUSIC** de pe telecomandă pentru a selecta efectele de egalizator presetate dorite.

REGLAREA VOLUMULUI

Apăsați butoanele **+/-** (Volum) de pe bara de sunet sau de pe telecomandă pentru a regla volumul. Dacă doriți să opriți sunetul, apăsați butonul  (Dezactivare sunet) de pe telecomandă. Apăsați din nou butonul  (Dezactivare sunet) sau apăsați butoanele **+/-** (Volum) de pe bara de sunet sau de pe telecomandă pentru a relua ascultarea normală.

REGLAREA LUMINOZITĂȚII

Apăsați butonul **DIMMER** de pe telecomandă pentru a selecta nivelul luminozității.

CONEXIUNILE

CONEXIUNEA HDMI

Pentru unele televizoare 4K HDR este necesar ca intrarea HDMI sau setările de imagine să fie setate pentru recepția de conținut HDR. Pentru detalii suplimentare de configurare pe afișajul HDR, consultați manualul de instrucțiuni al televizorului dumneavoastră.

eARC / ARC (îmbunătățirea canalului de retur audio)

Funcția eARC / ARC (îmbunătățirea canalului de retur audio) vă permite să trimiteți semnal audio de la televizorul dumneavoastră compatibil cu ARC către bara dumneavoastră de sunet printr-o singură conexiune HDMI. Pentru a vă bucura de funcția ARC, asigurați-vă că televizorul dumneavoastră este compatibil atât cu HDMI-CEC, cât și cu ARC, și că este configurat corespunzător. Când este configurat corect, puteți utiliza telecomanda televizorului pentru a regla volumul de ieșire (Volum +/- și Dezactivare sunet) al barei de sunet.

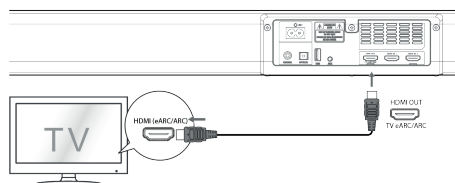

Conectați cablul HDMI (inclus) de la mufa **HDMI OUT (TV eARC/ARC)** a unității la mufa HDMI (ARC) de pe televizorul dumneavoastră compatibil cu ARC. Apoi apăsați pe telecomandă pentru a selecta **ARC**.

NOTĂ:

Televizorul dumneavoastră trebuie să accepte HDMI-CEC și funcția ARC. HDMI-CEC și ARC trebuie setate la On (Activat). Metoda de setare a HDMI-CEC și ARC poate diferi în funcție de televizor. Pentru detalii despre funcția ARC, vă rugăm să consultați manualul de utilizare. ARC funcționează numai cu dispozitive care sunt compatibile cu HDMI ARC, precum și cu un cablu HDMI 1.4 (și versiuni ulterioare).

HDMI standard

Dacă televizorul dumneavoastră nu este compatibil cu HDMI ARC, conectați bara dumneavoastră de sunet la televizor printr-o conexiune HDMI standard.

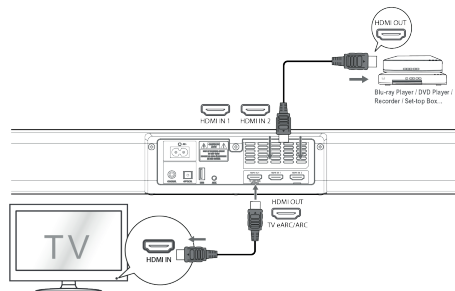

Utilizați un cablu HDMI pentru a conecta mufa **HDMI OUT (TV eARC/ARC)** a barei de sunet la mufa HDMI IN a televizorului.

Utilizați un cablu HDMI pentru a conecta mufa **HDMI IN (1 sau 2)** a barei de sunet la dispozitivele dumneavoastră externe (de exemplu console de jocuri, playere DVD și Blu-ray)

UTILIZAREA MUFEI OPTICAL

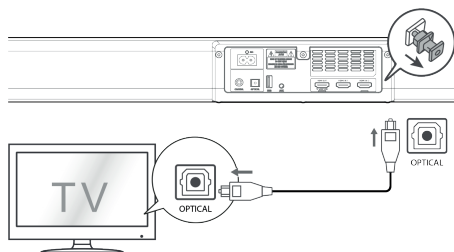

Scoateți capacul de protecție al mufei **OPTICAL**, apoi conectați un cablu OPTICAL (nu este inclus) la mufa OPTICAL OUT a televizorului și la mufa **OPTICAL** de pe bara de sunet.

UTILIZAREA MUFEI COAXIAL

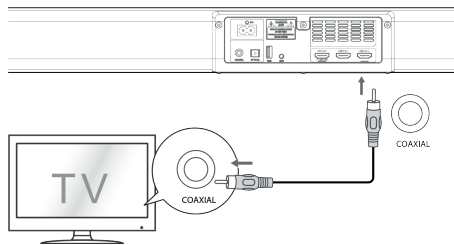

De asemenea, puteți utiliza cablul COAXIAL (nu este inclus) pentru a conecta mufa COAXIAL OUT a televizorului cu mufa COAXIAL de pe bara de sunet.

UTILIZAREA MUFEI AUX

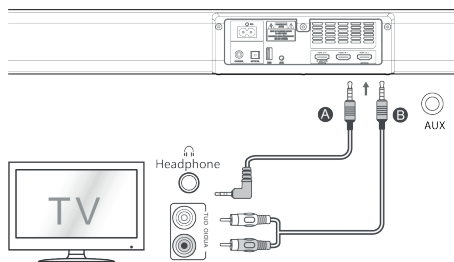

Utilizați un cablu audio de la 3,5 mm la 3,5 mm (nu este inclus) pentru a conecta mufa pentru căști a televizorului sau a dispozitivului audio extern la mufa **AUX** de pe bara de sunet.

Utilizați un cablu RCA de la 3,5 mm la 3,5 mm (inclus) pentru a conecta mufele de ieșire audio ale televizorului la mufa **AUX** de pe bara de sunet.

UTILIZAREA AUX / OPTICAL / COAXIAL / HDMI

1. Asigurați-vă că bara de sunet este conectată la televizor sau la dispozitivul audio.
2. Apăsați în mod repetat butonul  (Sursă) de pe bara de sunet sau apăsați butoanele **AUX**, **OPT/COA**, **HDMI 1/2**, **HDMI eARC** de pe telecomandă pentru a selecta modul dorit. Modul selectat va fi arătat pe afișaj.
3. Apăsați butonul **+/-** (Volum) pentru a regla volumul la nivelul dorit.

NOTĂ:



Este posibil ca bara de sunet să nu poată decoda toate formatele audio digitale de la sursa de intrare. În acest caz, bara de sunet va dezactiva sunetul. Acesta **NU** este un defect. Asigurați-vă că setarea audio a sursei de intrare (de exemplu TV, consolă de jocuri, player DVD, etc.) este setată la **PCM** sau la **Dolby Digital** (Consultați manualul de utilizare al dispozitivului sursă de intrare pentru detaliile setărilor audio ale acestuia) cu intrarea HDMI 1 / HDMI 2 / HDMI ARC / OPTICAL / COAXIAL. Când selectați un alt format audio, bara de sunet va afișa următoarele:

Audio (abreviere)	Afișaj
LPCM 2ch, LPCM 5.1ch, LPCM 7.1ch	PCM AUDIO
Dolby Digital, Dolby TrueHD, Dolby Digital Plus	DOLBY AUDIO
Dolby Atmos – Dolby TrueHD, Dolby Atmos – Dolby Digital Plus	DOLBY ATMOS



UTILIZAREA BLUETOOTH®

Împerecherea barei de sunet cu un dispozitiv Bluetooth® pentru a asculta muzică.

Împerecherea pentru prima oară

1. Apăsăți în mod repetat butonul  (Sursă) de pe bara de sunet sau apăsați butonul  de pe telecomandă pentru a selecta modul Bluetooth®. Afișajul va arăta **NO BT**.
2. Activați-vă dispozitivul Bluetooth® și selectați modul de căutare. „**TH-E741B**” va apărea în lista dumneavoastră de dispozitive Bluetooth®.
3. Selectați „**TH-E741B**” și introduceți „0000” pentru parolă dacă este necesar. Bara de sunet va emite vocal cuvântul „Paired” (Împerecheat) și afișajul va arăta **BT**.

Împerecherea unui dispozitiv nou

1. În modul Bluetooth®, apăsați și mențineți apăsat butonul  sau butonul  pentru a șterge toate împerecherile. Bara de sunet va intra în modul de împerechere. Bara de sunet va emite vocal cuvântul „Pairing” (Împerechere) și afișajul va arăta **PAIR**.
2. Urmați pașii 2 și 3 din „Împerecherea pentru prima oară” de mai sus pentru a împerechea un nou dispozitiv Bluetooth®.

Ascultarea de muzică de la un dispozitiv Bluetooth®

Dacă dispozitivul dumneavoastră Bluetooth® acceptă A2DP, redați muzică prin intermediul dispozitivului dumneavoastră.

Dacă dispozitivul dumneavoastră Bluetooth® acceptă AVRCP, utilizați telecomanda furnizată pentru a controla redarea.

- Pentru a mări/micșora volumul, apăsați butonul **+/-** (Volum).
- Pentru a pune pe pauză/relua redarea, apăsați butonul **▶||**.
- Pentru a sări o pistă, apăsați butonul **◀◀ / ▶▶**.

Pentru a deconecta funcția Bluetooth®, puteți:

- Comuta la o altă sursă pe bara de sunet;
- Dezactiva funcția de pe dispozitivul dumneavoastră Bluetooth®.

NOTĂ:

Raza de acțiune dintre bara de sunet și dispozitiv este de aproximativ 8 metri.

Înainte de a conecta un dispozitiv Bluetooth® la bara de sunet, asigurați-vă că cunoașteți capabilitățile dispozitivului.

Compatibilitatea cu toate dispozitivele Bluetooth® nu este garantată.





Orice obstacol între dispozitiv și bara de sunet poate reduce raza de acțiune.

Țineți acest player departe de alte dispozitive electronice care pot cauza interferențe.

Playerul va fi, de asemenea, deconectat atunci când dispozitivul dumneavoastră este mutat dincolo de raza de acțiune.

UTILIZAREA USB

Prin conectarea unui dispozitiv USB de stocare în masă (de exemplu, o unitate flash USB) la această unitate, vă puteți bucura de muzica stocată a dispozitivului prin intermediul barei de sunet.

1. Apăsăți butonul  (Sursă) de pe bara de sunet sau apăsați butonul USB de pe telecomandă pentru a selecta modul USB.
2. Apăsăți butonul  pentru a pune pe pauză/a relua redarea.
3. Pentru a sări o pistă, apăsați butonul  / .

NOTĂ:

Playerul acceptă doar formatul de fișier muzical USB al MP3.

Bara de sunet poate accepta dispozitive USB cu până la 32 GB de memorie.

Este posibil ca bara de sunet să nu fie compatibilă cu toate dispozitivele USB, acest lucru nu este un indiciu al existenței unei probleme cu unitatea.

DOLBY ATMOS®

Dolby Atmos® vă oferă o experiență de ascultare captivantă, oferind sunet într-un spațiu tridimensional și toată bogăția, claritatea și puterea sunetului Dolby. Pentru mai multe informații, vă rugăm să vizitați dolby.com/technologies/dolby-atmos

Utilizarea tehnologiei Dolby Atmos®

- Dolby Atmos® este disponibilă numai în modul HDMI. Pentru detalii despre conexiune, consultați „Conexiunea HDMI”.
- Pentru a utiliza Dolby Atmos® în modurile HDMI1, HDMI2 și HDMI ARC/eARC, televizorul dumneavoastră trebuie să fie compatibil cu Dolby Atmos®.
- Asigurați-vă că ați selectat „No Encoding” (Fără codificare) pentru fluxul de biți în ieșirea audio a dispozitivului extern conectat (de exemplu, player DVD, player Blu-ray, televizor etc.).

NOTĂ:

Experiența completă Dolby Atmos este disponibilă numai atunci când bara de sunet este conectată la sursă printr-un cablu HDMI 2.0.

Bara de sunet va funcționa în continuare atunci când este conectată prin alte metode (cum ar fi un cablu optic digital), dar acestea nu pot accepta toate caracteristicile Dolby. Având în vedere acest lucru, recomandarea noastră este să vă conectați prin HDMI, pentru a asigura suport Dolby complet.

NOTIFICARE PRIVITOARE LA LICENȚE

Bluetooth®

Cuvântul de marcă și siglele Bluetooth® sunt sigle și mărci înregistrate deținute de Bluetooth SIG, Inc. și orice utilizare a acestor mărci de către Zhong Shan City Richsound Electronic Industrial Ltd. se efectuează pe bază de licență. Alte mărci comerciale și nume comerciale aparțin deținătorilor respectivi.

Dolby Atmos

Dolby, Dolby Atmos și simbolul dublu-D sunt mărci comerciale înregistrate ale Dolby Laboratories

Licensing Corporation. Fabricat sub licență de la Dolby Laboratories. Lucrări confidențiale nepublicate Copyright © 2012-2021 Dolby Laboratories. Toate drepturile rezervate.

HDMI®

Mărcile adoptate HDMI, HDMI High-Definition Multimedia Interface și sigla HDMI sunt mărci comerciale sau mărci comerciale înregistrate ale HDMI Licensing Administrator, Inc. în Statele Unite ale Americii și în alte țări.

DEPANARE

Pentru a menține valabilitatea garanției, nu încercați niciodată să reparați singur sistemul. Dacă întâmpinați probleme când utilizați această unitate, verificați următoarele puncte înainte de a solicita efectuarea de service.

Problemă	Soluție
Lipsă alimentare cu energie	<ul style="list-style-type: none">• Asigurați-vă că ați conectat corect cablul de alimentare în curent alternativ al aparatului.• Asigurați-vă că există curent la priza de curent alternativ.• Apăsați butonul \cup (standby) pentru a porni bara de sunet.
Telecomanda nu funcționează	<ul style="list-style-type: none">• Înainte de a apăsa orice buton de control al redării, selectați mai întâi sursa corectă.• Reduceți distanța dintre telecomandă și bara de sunet.• Introduceți bateria cu polaritățile acesteia \oplus / \ominus aliniate așa cum se indică.• Înlocuiți bateria.• Îndreptați telecomanda direct către senzorul din partea frontală a barei de sunet.
Lipsă sunet	<ul style="list-style-type: none">• Asigurați-vă că bara de sunet nu este dezactivată. Apăsați butoanele Dezactivare sunet sau +/- (Volum) pentru a relua ascultarea normală.• Apăsați butonul \cup de pe bara de sunet sau de pe telecomandă pentru a comuta bara de sunet la modul Standby. Apoi apăsați din nou butonul \cup pentru a activa bara de sunet.• Asigurați-vă că setarea audio a sursei de intrare (de exemplu, TV, consolă de jocuri, player DVD, etc.) este setată la modul PCM sau la modul Dolby Digital în timp ce utilizați conexiunea digitală (de exemplu, HDMI, OPTICAL, COAXIAL).• Este posibil ca bara de sunet să nu poată decoda toate formatele audio digitale de la sursa de intrare. În acest caz, bara de sunet va dezactiva sunetul. Acesta NU este un defect.• Dacă utilizați Bluetooth, asigurați-vă că volumul dispozitivului dumneavoastră sursă este ridicat și că dispozitivul nu are sunetul dezactivat.
Televizorul are probleme de afișare în timpul vizionării de conținut HDR de la sursa HDMI	<ul style="list-style-type: none">• Pentru unele televizoare 4K HDR este necesar ca intrarea HDMI sau setările de imagine să fie setate pentru recepția de conținut HDR. Pentru detalii suplimentare de configurare pe afișajul HDR, consultați manualul de instrucțiuni al televizorului dumneavoastră.
Nu pot găsi numele Bluetooth al acestei unități pe dispozitivul meu Bluetooth pentru împerecherea Bluetooth	<ul style="list-style-type: none">• Asigurați-vă că funcția Bluetooth este activată pe dispozitivul dumneavoastră Bluetooth.• Împerecheați din nou bara de sunet cu dispozitivul dumneavoastră Bluetooth.• Bara de sunet are o funcție Bluetooth® care poate primi un semnal pe o rază de 8 metri. Păstrați o distanță de 8 metri între bara de sunet și dispozitivul dumneavoastră Bluetooth®.
Bara de sunet se oprește	<ul style="list-style-type: none">• Când nivelul semnalului de intrare extern al barei de sunet este prea scăzut, bara de sunet se va opri automat după 15 minute. Vă rugăm să măriți nivelul volumului dispozitivului dumneavoastră extern.
Nu pot să obțin efecte Dolby Atmos® remarcabile	<ul style="list-style-type: none">• Pentru conexiunile non-HDMI (cum ar fi utilizarea USB, Bluetooth, OPTICAL sau AUDIO IN), sunt generate efecte surround cu înălțime limitată. Consultați secțiunea Dolby Atmos® despre modul de a obține cele mai bune efecte Dolby Atmos®.

SPECIFICAȚII

Bară de sunet

Sursă de alimentare	100–240 V~; 50/60 Hz
Consum de energie	30 W < 0,5 W (Standby)
USB	5 V / 500 mA Hi-Speed USB (2.0) / FAT32 / FAT16 32 G (maxim) Fișiere MP3 acceptate
Dimensiuni (L x Î x A)	869 × 74 × 105 mm
Greutate netă	2,3 kg
Sensibilitatea intrării audio	700 mV
Răspuns în frecvență	120 Hz – 20 KHz

Specificații wireless

Versiune/Profiluri Bluetooth	V 5.1 (A2DP, AVRCP)
Interval de frecvență Bluetooth	2400 MHz ~ 2483,5 MHz
Putere maximă de transmisie prin Bluetooth	≤ 5 dBm
Interval de frecvență wireless la 2,4 GHz	2400 MHz ~ 2483 MHz
Putere maximă de transmisie la 2,4 GHz	≤ 6 dBm
Tip de modulare	GFSK, π/4 DQPSK

Subwoofer

Sursă de alimentare	100-240 V~; 50/60 Hz
Consum de energie	30 W < 0,5 W (Standby)
Dimensiuni (L x Î x A)	170 x 345 x 313 mm
Greutate netă	4,7 kg
Răspuns în frecvență	40 Hz – 120 Hz

Amplificator (Rădăcina medie pătrată a puterii de ieșire)

Difuzor stânga/dreapta	2 × 60 W
Subwoofer	160 W

Telecomandă

Distanță/Ungui	6 m (19,7 picioare) / 30°
Tip baterie	AAA (2 × 1,5 V)

NE REZERVĂM DREPTUL DE A MODIFICA SPECIFICAȚIILE TEHNICE.

Informații despre produs și despre rețeaua de puncte de service pot fi găsite la adresa de internet www.JVCAUDIO.ro



AVERTIZARE: NU UTILIZAȚI ACEST PRODUS LÂNGĂ APĂ, ÎN ZONE UMEDE, PENTRU A EVITA INCENDIUL, VĂTĂMAREA CORPORALĂ SAU ELECTROCUTAREA. OPRIȚI ÎNTOTDEAUNA PRODUSUL CÂND NU ÎL UTILIZAȚI SAU ÎNAINTE DE O REVIZIE. ÎN ACEST APARAT NU EXISTĂ PIESE CARE SĂ POATĂ FI REPARATE DE CĂTRE CLIENT. APELAȚI ÎNTOTDEAUNA LA UN SERVICE CALIFICAT AUTORIZAT. PRODUSUL SE AFLĂ SUB O TENSIUNE PERICULOASĂ.



PENTRU A EVITA PERICOLUL DE SUFOCARE, NU LĂSAȚI PUNGA DIN PLASTIC LA ÎNDEMÂNA BEBELUȘILOR ȘI A COPIILOR. NU UTILIZAȚI ACEASTĂ PUNGĂ ÎN PATURI OBIȘNUITE, PATURI PENTRU COPII, CĂRUCIOARE PENTRU COPII SAU ȚARCURI PENTRU COPII. ACEASTĂ PUNGĂ NU ESTE O JUCĂRIE.

Eliminarea echipamentelor electrice și electronice uzate

(valabilă în țările Uniunii Europene și în alte țări europene cu sisteme de colectare separate)



Acest simbol aflat pe produs sau pe ambalajul produsului indică faptul că acest produs nu trebuie tratat drept deșeu menajer. În schimb, produsul trebuie predat la punctul de colectare aplicabil pentru reciclarea echipamentelor electrice și electronice. Asigurându-vă că acest produs este eliminat în mod corect, veți ajuta la prevenirea posibilelor consecințe negative asupra mediului și asupra sănătății umane care altfel ar putea fi cauzate de manipularea inadecvată a deșeurilor acestui produs. Reciclarea materialelor contribuie la conservarea resurselor naturale. Pentru informații mai detaliate privind reciclarea acestui produs, vă rugăm să contactați primăria locală, serviciul local de eliminare a deșeurilor menajere sau magazinul de la care ați achiziționat produsul.

Prin prezenta, ETA a.s. declară că echipamentul radio de tip TH-E741B este conform cu Directiva 2014/53/UE. Textul integral al Declarației de conformitate UE este disponibil la următoarea adresă Internet: www.JVCAUDIO.cz/doc

ВЪВЕДЕНИЕ

- Благодарим Ви, че закупихте нашия продукт.
- Моля, прочетете изцяло това Ръководство за експлоатация, за да знаете как да работите правилно с апарата. След като прочетете Ръководството за експлоатация, го поставете на безопасно място за бъдещи справки.

ВАЖНИ УКАЗАНИЯ ЗА БЕЗОПАСНОСТ

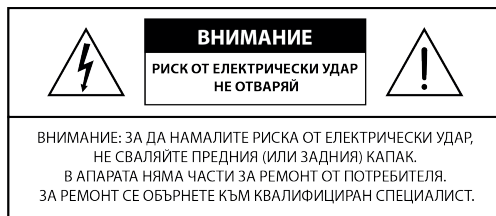

Символът "Мълния в триъгълник" предупреждава потребителя за "Опасно напрежение" при неизолираните вътрешни части на апарата. То представлява риск от електрически удар за ползвателя.



Символът "Удивителен знак в триъгълник" съобщава на потребителя, че съответната информация в Ръководството за експлоатация е важна за правилната работа и сервизното обслужване на апарата.

Безопасност

- **Прочетете тези указания** - Преди да ползвате апарата, прочетете всички указания за безопасност и работа с него.
- **Запазете тези указания** - Указанията за безопасност и работа с апарата трябва да се запазят за бъдещи справки.
- **Внимание за всички предупреждения** - Всички предупреждения върху апарата и в Ръководството за експлоатация трябва да се спазват.
- **Следвайте всички указания** - Всички указания за работа и ползване на апарата трябва да се спазват.
- **Не ползвайте апарата близо до вода** - Апаратът не трябва да се ползва близо до вода или влага - например във влажен сутерен, до плавателен басейн и др. подобни.
- **Почиствайте само със суха кърпа.**
- **Не закривайте никой от вентилационните отвори.** Монтирайте саундбара според указанията на производителя.
- Не инсталирайте саундбара близо до източници на топлина като радиатори, нагреватели, печки или други апарати (вкл. усилватели), които отделят топлина.
- Не пренебрегвайте предпазната функция на поляризирания или заземителния щепсел. Поляризираният щепсел е с два контактни щифта, от които единият е по-широк. Заземителният щепсел има два контактни щифта и трети заземителен. По-широкият щифт или третият заземителен щифт са за безопасност. Ако щепселът от комплекта не пасва на вашия мрежов контакт, се свържете с ел.техник за замяна на контакта.
- Предпазвайте мрежовия кабел от настъпване, прищипване или пречупване, особено при щепсела, щекера, розетката и изходите им от апарата.
- Ползвайте само принадлежности, посочени от производителя.



- Ползвайте само с количка, стойка, триножник, скоба или масичка, предписани от производителя или продавани с комплекта. Когато ползвате количка или стелаж за преместване на апарата, внимавайте да не се нараните при евентуалното му прекатурване.
- Изключете саундбара от контакта при гръмотевична буря или ако не се ползва дълго време.
- Предоставяйте сервизното обслужване на квалифициран специалист. Сервизно обслужване е нужно при някаква повреда на саундбара - например повреда на мрежовия кабел или щепсела, напръскване с течност или падане на обект върху апарата, излагане на дъжд или влага, неправилна работа или изтърване на пода.
- Този апарат е от Клас II за безопасност, тоест с двойна изолация. Той е конструиран така, че не се нуждае от предпазно заземяване на корпуса му.
- Апаратът не трябва да се излага на капеща или пръскаща течност. Върху саундбара не трябва да се поставят предмети, пълни с течност, напр. вази.
- Минималното пространство за добра вентилация около саундбара е 5 см.
- Вентилацията не трябва да се затруднява от закриване на отворите му от предмети като вестници, покривки, завеси и др. под.
- Върху апарата не трябва да се поставят източници на открит пламък като запалени свещи.
- Батериите трябва да бъдат рециклирани или изхвърлени според държавните и местните разпоредби.
- Апаратът е предвиден за ползване при умерен климат.

Внимание

- Ползване на елементите за управление или настройки или извършване на процедури, различни от описаните тук, може да доведе до излагане на опасно лъчение или на друга опасност.
- За да се намали риска от пожар или електрически удар, не излагайте апарата на дъжд или влага. Апаратът не трябва да е изложен на капеща или пръскаща течност. Върху него не трябва да се поставят предмети пълни с течност, например вази.
- Щепселът на мрежовия кабел се ползва за изключване на апарата от мрежата, затова винаги трябва да е лесно достъпен.
- Ако батерията бъде заменена с неподходяща, съществува опасност от експлозия. Заменяйте само с батерия от същия или еквивалентен тип.

Предупреждение

- Батериите (отделни или в пакет) не трябва да се излагат на повишена топлина - от слънцето, огън и др. под.
- Преди ползване на системата, проверете дали работното ѝ напрежение съвпада с напрежението на местната ел.мрежа.
- Не поставяйте апарата близо до силни магнитни полета.
- Не поставяйте този апарат върху усилвател или приемник.
- Ако твърд предмет или течност паднат върху апарата, го изключете от мрежата и го дайте за проверка от специалист, преди отново да го ползвате.
- Не почиствайте апарата с химически разтворители - това ще повреди декоративното му покритие. Ползвайте чиста, суха или леко навлажнена кърпа.
- Когато изключвате мрежовия кабел от контакта, винаги хващайте щепсела; никога не дърпайте кабела.
- Промени или модификации на този апарат, които не са изрично одобрени от съответния орган, прекратяват правото на потребителя да работи с апарата.
- Паспортният етикет е залепен на дъното или задната част на апарата.

ВНИМАНИЕ при ползване на батерията

- За да се предотврати протичане на батериите, което може да доведе до телесни наранявания, повреда на имущество или на апарата:
 - Поставете правилно всички батерии, ⊕ и ⊖, както е маркирано на апарата.
 - Не смесвайте стари и нови батерии.
 - Не смесвайте алкални батерии със стандартни (въглеродно-цинкови) или с презареждаеми (Ni-Cd, Ni-MH и пр.).
 - Когато апаратът няма да се ползва дълго време, извадете батериите.

КАКВО ИМА В КАШОНА



Саундбар



Дистанционно управление
2 батерии AAA



Безжичен субуфер



Аудио кабел RCA / 3.5 mm

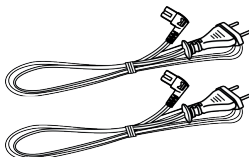

2 мрежови кабела

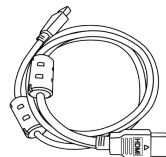

HDMI кабел



2 винта за закрепване към
стенните скоби

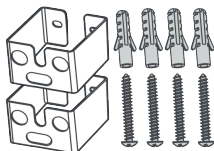

2 скоби за монтаж на стена
4 винта / 4 фишера
(За монтиране на скобите за
стена)



Ръководство
за експлоатация

БЕЛЕЖКА: Рисунките, илюстрациите и чертежите в това Ръководство са само за справка; доставените продукти може да са различни. Броят на мрежовите кабели и типът на щепсела може да са различни, според региона.

ИДЕНТИФИЦИРАНЕ НА ЧАСТИТЕ

САУНДБАР

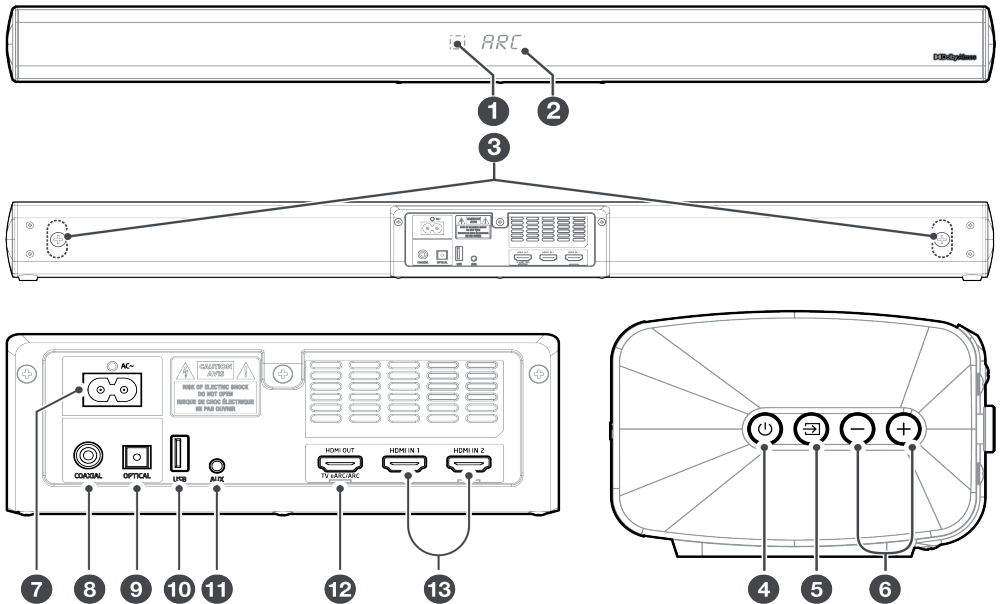

- 1. Сензор за дистанционното управление**
Сензорът на саундбара приема сигнали от уреда за дистанционно управление.
- 2. Дисплей**
Показва текущото състояние на саундбара.
- 3. Винтове за закрепване на саундбара в стенните скоби**
- 4. Бутон ⏻ (ON/OFF) ВКЛ/ИЗКЛ**
Превключва саундбара между режими ВКЛ (ON) и ГОТОВНОСТ (Standby).
- 5. Бутон ⏮ (SOURCE) ИЗТОЧНИК**
Избира източника за възпроизвеждане на звук.
- 6. Бутони +/- (VOLUME) СИЛА НА ЗВУКА**
Увеличаване/Намаляване силата на звука.
- 7. Съединител AC~ за мрежовия кабел**
Съединител-щекер за включване на мрежовия кабел.
- 8. Съединител COAXIAL (Коаксиален)**
За свързване със съединителя COAXIAL OUT (Коаксиален изход) на външно устройство.
- 9. Съединител OPTICAL (Оптичен)**
За свързване със съединителя OPTICAL OUT (Оптичен изход) на външно устройство.
- 10. Съединител USB**
За включване на USB устройство със записана музика.
- 11. Съединител AUX (Допълнително устройство)**
За свързване на допълнително външно аудио устройство.
- 12. Съединител HDMI OUT (TV eARC/ARC)**
Порт за свързване към телевизор. Портът поддържа функцията eARC/ARC HDMI, която позволява на саундбара да възпроизвежда аудио от свързания телевизор.

13. Съединители HDMI IN (1/2)

Два входни HDMI порта за свързване на HDMI устройства като DVD плеър, Blu-ray Disc™ плеър или конзола за игри. Забележете, че в даден момент може да се ползва само един HDMI вход.

БЕЗЖИЧЕН СУБУФЕР

1. Съединител AC~

За включване на мрежовия кабел на субуфера.

2. Бутон PAIR

При натискане се активира функцията PAIR (Сдвояване) за връзка между саундбара и субуфера.

3. Индикатор PAIR

Светодиодът престава да мига когато субуферът се сдвои (осъществи връзка) със саундбара.

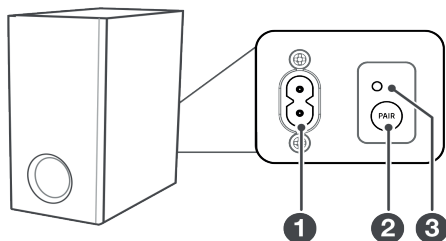

УРЕД ЗА ДИСТАНЦИОННО УПРАВЛЕНИЕ

1. Бутон ⏻ (ON/OFF) ВКЛ/ИЗКЛ

Превключва саундбара между режими ВКЛ (ON) и ГОТОВНОСТ (Standby).

2. Бутони ИЗТОЧНИК (SOURCE)

Натиснете желаните бутон, за да изберете източника на звук.

Натиснете и задръжте бутон , за да активирате функцията за сдвояване в режим Bluetooth или да я прекратите за текущо сдвоено Bluetooth устройство.

3. Бутони ◀◀ / ▶▶

Прескачане до предишната/следващата пътечка в режим Bluetooth/USB.

Бутон ▶||

Възпроизвеждане/Пауза/Възобновяване в режим Bluetooth/USB..

4. Бутони BASS +/-

Настройка на ниските тонове.

5. Бутони TREBLE +/-

Настройка на високите тонове.

6. Бутон (MUTE) БЕЗ/СЪС ЗВУК

Изключва звука или го възстановява.

Бутони +/- (VOLUME) СИЛА НА ЗВУКА

Увеличаване/Намаляване силата на звука.

7. Бутон VERTICAL/SURROUND

Включва или изключва функцията SURROUND (Пространствен звук).

8. Бутони EQ

Избор на желаните ефект на икуализъра (тоналния коректор) (EQ).

9. Бутон DIMMER

Настройка на яркостта на дисплея.

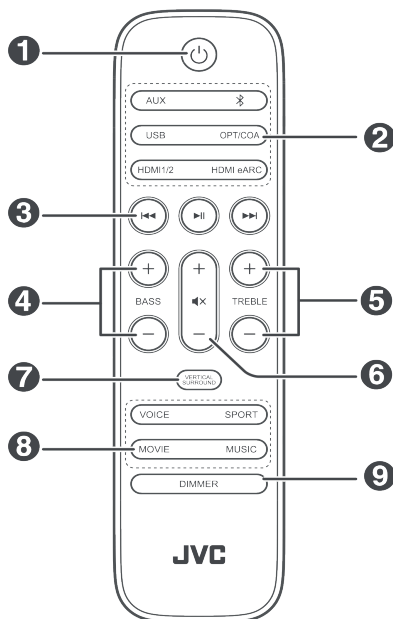

Подготовка на уреда за дистанционно управление

Дистанционното управление позволява работа със саундбара от разстояние.

- Даже ако дистанционното управление е в работния си обхват 6 m, е възможно желаната операция да не се изпълни, ако между саундбара и уреда за дистанционно управление има някакви препятствия.
- Ако дистанционното управление се ползва до устройства, които генерират инфрачервени лъчи или ако близо до саундбара се ползват други дистанционни с инфрачервени лъчи, саундбарът може да реагира неправилно. Или обратно, съседните устройства може да реагират неправилно.

Замяна на батерията на дистанционното управление

- Натиснете и плъзнете капачето на гърба, за да отворите отсека за батерии.
- Поставете две батерии с размер **AAA** (в комплекта). Уверете се, че полюсите на батериите, отбелязани с ⊕ и ⊖ съвпадат с маркировката ⊕ и ⊖, нанесена в отсека за батерии.
- Затворете капача на отсека за батерии.

Предупреждения относно батериите

- Внимавайте да поставите батериите с правилно ориентирани положителен ⊕ и отрицателен ⊖ полюси.
- Ползвайте батерии от еднакъв тип. Никога не поставяйте заедно батерии от различен тип.
- Могат да се ползват презареждаеми или незареждаеми батерии. Съобразете се с указанията на техните етикети.
- Пазете ноктите си при изваждане на капача и самите батерии.
- Не изпускайте дистанционното управление.
- Не допускайте нещо да удари дистанционното управление.
- Не пръскайте вода или друга течност върху дистанционното управление.
- Не поставяйте дистанционното управление върху влажен обект.
- Не излагайте дистанционното управление на пряка слънчева светлина или до източници на повишена топлина.
- Когато уредът за дистанционно управление няма да се ползва дълго време, извадете батериите от него, тъй като те могат да протекат и да предизвикат телесно нараняване и/или повреда на имущество и/или пожар.
- Не ползвайте батерии, различни от посочените.
- Не смесвайте нови батерии със стари.
- Никога не презареждайте батерии, освен ако на тях е написано, че са презареждаеми.

ПОСТАВЯНЕ И МОНТИРАНЕ

Поставяне



Опция А

Ако телевизорът е поставен на маса, можете да поставите саундбара върху масата под него, центрирано спрямо екрана.

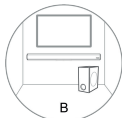

Опция В

Ако телевизорът е закрепен за стената, можете да монтирате саундбара също на стената, непосредствено под екрана.

Монтиране на стената (по Опция В)

- Монтирането трябва да се изпълни само от квалифициран специалист. Неправилното монтиране може да доведе до тежки телесни наранявания и повреди на имущество. (Ако възнамерявате да монтирате саундбара сами, проверете дали на предвиденото място в стената няма зазидани проводници или тръби.) Отговорност на монтажника е да се увери, че стената може да издържи общата тежест на саундбара и носещите скоби.
- За монтажа са нужни допълнителни инструменти (невключени в комплекта).
- Не пренатягайте винтовете.
- Запазете това Ръководство за експлоатация за бъдещи справки.
- Ползвайте електронен детектор, за да проверите стената преди да пробиете дупки в нея и да монтирате скобите.

ПРЕДУПРЕЖДЕНИЕ

- За да се предотврати нараняване, саундбарът трябва да е здраво закрепен за пода/стената според указанията за монтаж.
 - Препоръчителна височина за монтаж на стена: $\leq 1,5$ метра.
1. Пробийте в стената 4 паралелни отвора ($\varnothing 5,5\text{--}6$ mm всеки, според типа на стената). Разстоянието между отворите трябва да е 778 mm.
 2. Втъкнете плътно във всеки отвор по 1 фишер. Закрепете носещите скоби към стената с винтове, ползвайки отвертка (невключена в комплекта). Уверете се, че скобите са здраво закрепени.
 3. Свалете винтовете от гърба на саундбара. Завийте винтовете за стенните скоби на гърба на саундбара.
 4. Вдигнете саундбара и вмъкнете закрепващите винтове в скобите на стената.

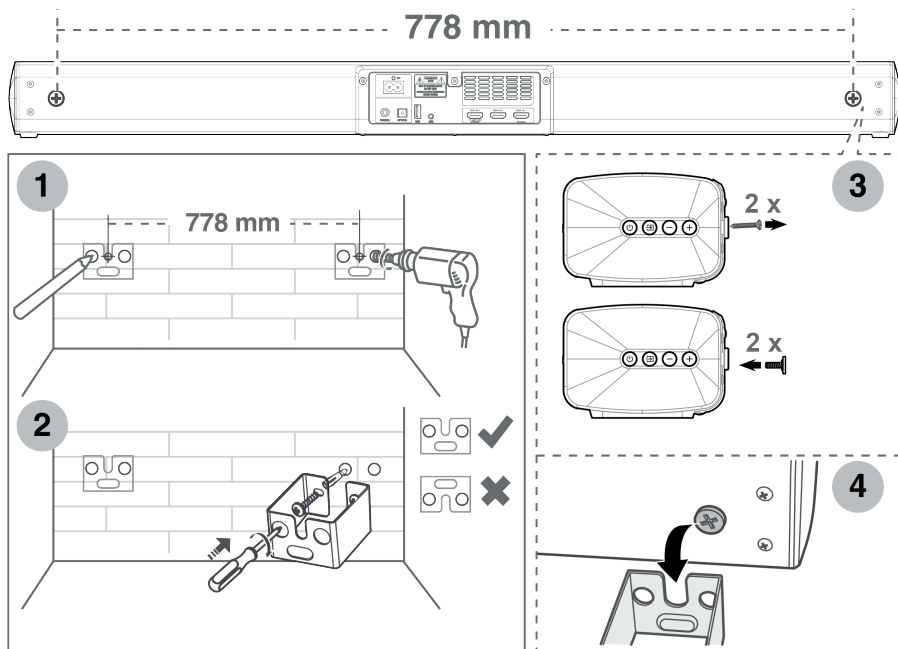

ОБЩИ ДЕЙСТВИЯ

СВАРЗВАНЕ НА ЕЛ.ЗАХРАНВАНЕ

Риск от повреда на апарата! Уверете се, че напрежението на мрежовия контакт съответства на работното напрежение на саундбара, посочено на гърба или дъното му. Преди да включите мрежовия кабел се уверете, че сте изпълнили всички останали връзки.

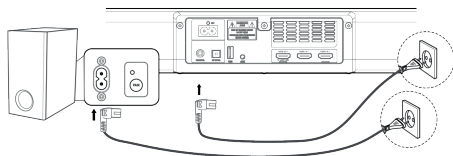

Саундбар

Включете мрежовия кабел към съединителя **АС~** на саундбара и след това към мрежовия контакт.

Субуфер

Включете мрежовия кабел към съединителя **АС~** на субуфера и след това към мрежовия контакт.

Бележка: Ако липсва захранване, проверете дали щепселът и щекерът на мрежовия кабел са напълно вмъкнати и че захранването е включено.

СДВОЯВАНЕ СЪС СУБУФЕРА

Автоматично сдвояване

Субуферът и саундбарът ще се сдвоят автоматично когато двете устройства бъдат включени към ел.мрежа и активирани от съответните бутони. Не е необходим кабел за свързване на двете устройства.

Определете състоянието въз основа на индикатора на безжичния субуфер:

- Бързо мигане > субуферът е в режим на сдвояване
- Постоянно светене > Свързан / Сдвояването е успешно
- Бавно мигане > Свързването / Сдвояването е неуспешно

*БЕЛЕЖКА: Не натискайте бутона **PAIR** на гърба на субуфера, освен при ръчно сдвояване. Ако автоматичното сдвояване е неуспешно, направете ръчно сдвояване на саундбара със субуфера.*

Ръчно сдвояване

1. Уверете се, че всички кабели са добре свързани и че саундбарът е в режим Готовност - Standby.
2. Натиснете и задръжте за няколко секунди бутона **PAIR** на гърба на субуфера. Субуферът ще влезе в режим на сдвояване и индикаторът за сдвояване ще мига бързо.
3. Натиснете бутона **⏻** на саундбара или на дистанционното управление, за да включите захранването му.
4. След като безжичната връзка се установи успешно, индикаторът за сдвояване светва постоянно.
5. Ако индикаторът за сдвояване мига бавно, безжичната връзка е неуспешна. Изключете мрежовия кабел на субуфера и отново го включете след 4 минути. Повторете стъпки 1 ~ 4.

БЕЛЕЖКА:

Ако безжичната връзка отново е неуспешна, проверете за конфликт или силна интерференция (например от електронно устройство) в близост до апарата. Отстранете тези конфликти или силни интерференции и повторете горната процедура.

Субуферът трябва да е не по-далеч от 6 м от саундбара при пряка видимост.

*Ако саундбарът не е свързан със субуфера и е в режим на включено захранване, индикаторът **POWER** (Захранване) ще мига. Следвайте горните стъпки 1 ~ 4, за да сдвоите субуфера и саундбара.*

ГОТОВНОСТ/ВКЛЮЧЕН

Когато за първи път включите саундбара към мрежовия контакт, той ще влезе в режим Готовност.

- Натиснете бутона **⏻** на саундбара или на дистанционното управление, за да превключите саундбара в състояние Включен - ON.
- Натиснете бутона **⏻** отново, за да превключите саундбара в състояние ГОТОВНОСТ - Standby.
- Ако искате да изключите саундбара напълно от мрежовото захранване, извадете щепсела от контакта.

Автоматично изключване на захранването

Саундбарът автоматично преминава в режим **Готовност (Standby)** след около 15 минути, ако телевизорът или външното устройство бъдат изключени от ел.мрежа, изключени с бутона за захранване или силата на звука е почти нулева.

- За да изключите саундбара напълно, извадете щепсела от мрежовия контакт.
- Когато саундбарът не се ползва, го изключете напълно, за да пестите ел.енергия.

ИЗБОР НА РЕЖИМ

Натиснете бутона **☞** (SOURCE) ИЗТОЧНИК на саундбара или някой от бутоните **AUX**, **✳**, **OPT/COA**, **HDMI 1/2**, **HDMI eARC** и **USB** на дистанционното управление, за да изберете желанния режим. Избраният режим се показва на дисплея.

НАСТРОЙКА НА НИСКИТЕ ИЛИ ВИСОКИ ТОНОВЕ (BASS/TREBLE)

Натиснете съответния бутон **BASS +/-** на дистанционното управление, за да коригирате нивото на басите.

Натиснете съответния бутон **TREBLE +/-**, за да коригирате нивото на високите тонове.

ВКЛЮЧВАНЕ/ИЗКЛЮЧВАНЕ НА ПРОСТРАНСТВЕНИЯ ЗВУК (SURROUND)

Натиснете бутона **VERTICAL/SURROUND (Вертикален/Пространствен)**

на дистанционното управление, за да включите Пространствения звук.

Натиснете този бутон отново, за да изключите Пространствения звук.

ИЗБОР НА ЕФЕКТ ЗА ИКУАЛАЙЗЕРА (ТОНАЛНИЯ КОРЕКТОР) (EQ)

Натиснете бутона за желанния EQ ефект **VOICE (Глас)** / **SPORT (Спорт)** / **MOVIE (Филм)** / **MUSIC (Музика)** на дистанционното управление, за да го активирате.

НАСТРОЙКА НА СИЛАТА НА ЗВУКА

Натиснете съответния бутон **+/- (VOLUME)** на саундбара или на дистанционното, за да настроите силата на звука. Ако искате да изключите звука, натиснете бутона **⏻x (MUTE)**

на дистанционното управление. Натиснете бутона **⏻x (MUTE)** отново или някой от бутоните **+/- (VOLUME)** на саундбара или дистанционното, за да възстановите нормалния звук.

НАСТРОЙКА НА ЯРКОСТТА

Натиснете бутона **DIMMER** на дистанционното управление, за да изберете нивото на яркост.

HDMI ВРЪЗКА

Някои телевизори от клас 4K HDR изискват HDMI вход или настройки на картината, за да приемат HDR съдържание. За подробности по HDR дисплеите, вижте Ръководството за експлоатация на вашия телевизор.

eARC / ARC (Подобрен реверсивен аудио канал)

Функцията eARC / ARC (Подобрен реверсивен аудио канал) ви позволява да изпращате аудио сигнал от вашия съвместим с ARC телевизор до саундбара чрез единична HDMI връзка. За да се възползвате от функцията ARC се уверете, че вашият телевизор е съвместим с HDMI-CEC и ARC и е настроен съответстващо. Когато е правилно настроен, можете да ползвате дистанционното управление на вашия телевизор, за да настроите или изключвате звука на саундбара.

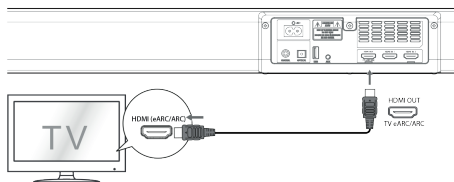

Свържете кабела HDMI (в комплекта) от съединителя **HDMI OUT (TV eARC/ARC)** със съединителя HDMI (ARC) на вашия съвместим с ARC телевизор. След това с дистанционното управление изберете **ARC**.

БЕЛЕЖКА:

Вашият телевизор трябва да поддържа функцията HDMI-CEC и ARC. HDMI-CEC и ARC трябва да са включени (On). Методът за активиране на HDMI-CEC и ARC може да варира според телевизора. За подробности по функцията ARC вижте съответното Ръководство.

ARC работи само с устройства, които са HDMI ARC-съвместими и с кабел HDMI 1.4 (и по-нови).

Стандартна HDMI връзка

Ако вашият телевизор не е съвместим с HDMI ARC, свържете саундбара към телевизора чрез стандартна HDMI връзка.

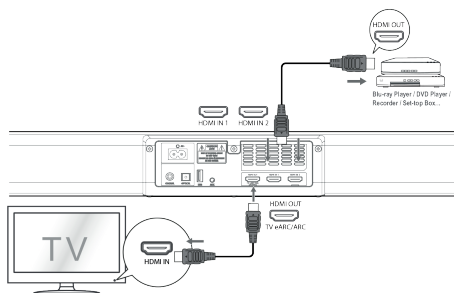

Ползвайте HDMI кабел, за да свържете съединителя **HDMI OUT (TV eARC/ARC)** на саундбара към съединителя HDMI IN на телевизора.

Ползвайте HDMI кабел, за да свържете съединителя **HDMI IN (1 или 2)** на саундбара към външно устройство (напр. игрова конзола, DVD плеър или Blu-ray).

ПОЛЗВАНЕ НА СЪЕДИНИТЕЛЯ OPTICAL

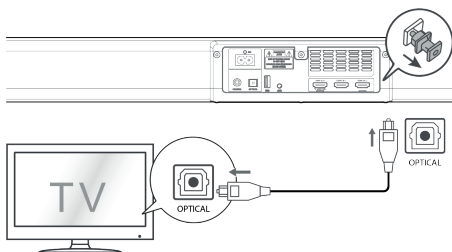

Свалете защитната капачка на съединителя **OPTICAL** и свържете кабела OPTICAL (не е в комплекта) към съединителя OPTICAL OUT на телевизора и съединителя **OPTICAL** на саундбара.

ПОЛЗВАНЕ НА СЪЕДИНИТЕЛЯ COAXIAL

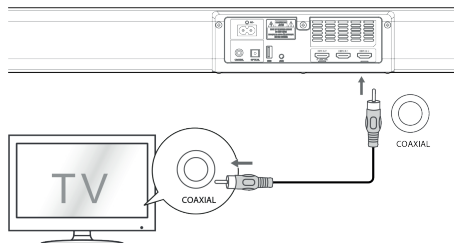

Можете да ползвате и кабел COAXIAL (не е в комплекта), за да свържете съединителя COAXIAL OUT на телевизора и съединителя COAXIAL на саундбара.

ПОЛЗВАНЕ НА СЪЕДИНИТЕЛЯ AUX

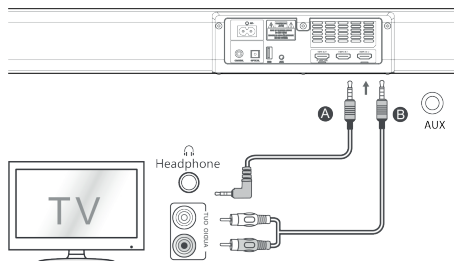

Ползвайте аудио кабел от тип 3,5 mm / 3,5 mm (не е в комплекта), за да свържете съединителя за слушалки на телевизора или на външно аудио устройство към съединителя AUX на саундбара.

Ползвайте аудио кабел от тип RCA / 3,5 mm (в комплекта), за да свържете изходните аудио съединители на телевизора към съединителя AUX на саундбара.

РАБОТА С AUX / OPTICAL / COAXIAL / HDMI

1. Уверете се, че саундбарът е свързан към телевизора или към аудио устройство.
2. Натиснете няколкократно бутона  (SOURCE) ИЗТОЧНИК на саундбара или натиснете бутона **AUX**, **OPT/COA**, **HDMI 1/2**, **HDMI eARC** на дистанционното управление, за да изберете желанния режим. Избраният режим се показва на дисплея.
3. Натиснете бутона **+/-** (VOLUME) СИЛА НА ЗВУКА, за да установите желаната сила на звука.

БЕЛЕЖКА:



Възможно е саундбарът да не декодира всички аудио формати от източника. В този случай, саундбарът ще потисне звука. Това НЕ е дефект. Уверете се, че аудио настройката на входния източник (напр. телевизор, игрова конзола, DVD плетър и др.) е зададена като **PCM** или **Dolby Digital** (Вижте Ръководството на входния източник за аудио настройките му) с вход **HDMI 1 / HDMI 2 / HDMI ARC / OPTICAL / COAXIAL**. При избор на различен аудио формат, саундбарът ще показва на дисплея следното:

Аудио (съкращение)	Дисплей
LPCM 2ch, LPCM 5.1ch, LPCM 7.1ch	PCM AUDIO
Dolby Digital, Dolby TrueHD, Dolby Digital Plus	DOLBY AUDIO
Dolby Atmos – Dolby TrueHD, Dolby Atmos – Dolby Digital Plus	DOLBY ATMOS



РАБОТА С BLUETOOTH®

Сдвояване на саундбара с Bluetooth® устройство за слушане на музика.

Първоначално сдвояване



1. Натиснете няколкократно бутона  (SOURCE) ИЗТОЧНИК на саундбара или натиснете бутона  на дистанционното управление, за да изберете режима Bluetooth®. Дисплеят ще показва **NO BT (Няма Bluetooth връзка)**.
2. Активирайте вашето Bluetooth® устройство и изберете режим на търсене (search). В списъка на вашето Bluetooth® устройство ще се появи **"ТН-Е741В"**.
3. Изберете **"ТН-Е741В"** и въведете "0000" като парола, ако е необходимо. Саундбарът ще съобщи "Paired" (Сдвоен) и дисплеят му ще покаже **BT**.

Сдвояване на ново устройство

1. В режим Bluetooth® натиснете и задръжте бутона  или , за да изчистите всяко сдвояване. Саундбарът ще влезе в режим на сдвояване. Саундбарът ще съобщи "Pairing" (Сдвояване) и дисплеят ще покаже **PAIR**.
2. Изпълнете стъпки 2-3 от "Първоначално сдвояване" (по-горе), за да сдвоите новото Bluetooth® устройство.

Слушане на музика от Bluetooth® устройство

Ако вашето Bluetooth® устройство поддържа A2DP, можете да слушате музика с него. Ако вашето Bluetooth® устройство поддържа AVRCP, ползвайте дистанционното за управление на възпроизвеждането.

- За да увеличите/намалите силата на звука, натиснете бутона **+/- (VOLUME) СИЛА НА ЗВУКА**.
- За Пауза/Възобновяване, натиснете бутона .
- За да прескочите до пътечка, натиснете бутона .

За да прекратите функцията Bluetooth®, можете да:

- Превключите на друг източник в саундбара;
- Деактивирате функцията на вашето Bluetooth® устройство.

БЕЛЕЖКА:

Работният обхват между саундбара и устройството е около 8 метра.

Преди да свържете Bluetooth® устройство към саундбара, се уверете, че познавате възможностите на устройството.

Съвместимостта с всички Bluetooth® устройства не е гарантирана.



Всяко препятствие между устройството и саундбара може да намали работния обхват.

Дръжте този плейър далеч от други електронни устройства, които могат да предизвикат интерференция.

Плейърът може да прекрати връзката, ако устройството се премести извън работния обхват.

РАБОТА С USB

При свързване на устройство с USB памет (напр. USB флаш-памет) към саундбара, можете да слушате записаната в него музика.

1. Натиснете съответния бутон  (SOURCE) ИЗТОЧНИК на саундбара или бутона USB на дистанционното, за да изберете режим USB.
2. Натиснете бутона , за Пауза/Възобновяване на възпроизвеждането.
3. За да прескочите до пътечка, натиснете бутона .

БЕЛЕЖКА:

Плейърът поддържа в режим USB само музикалния формат MP3.

Саундбарът може да поддържа USB устройства с до 32 GB памет.

Саундбарът може да не е съвместим с всички USB устройства - това не е признак за дефект в апарата.

DOLBY ATMOS®

Dolby Atmos® ви дава усещане за потопяване в пространствена звукова среда с цялото богатство, чистота и мощ на Долби звука. За повече информация посетете dolby.com/technologies/dolby-atmos

Ползване на Dolby Atmos®

- Функцията Dolby Atmos® е достъпна само в режим HDMI. За подробности по тази връзка, вижте “HDMI връзка”.
- За да ползвате Dolby Atmos® в режим HDMI1, HDMI2 и HDMI ARC/eARC, вашият телевизор трябва да поддържа Dolby Atmos®.
- Уверете се, че е избрана опция “No Encoding” за битстрийма в аудио изхода на свързаното външно устройство (напр. Blu-ray, DVD плеър, телевизор и пр.)

БЕЛЕЖКА:

Пълно възприемане на Dolby Atmos е възможно само когато саундбарът е свързан към източника с кабел HDMI 2.0.

Саундбарът ще работи и когато е свързан с други средства (като кабел Digital Optical), но те не могат да поддържат всички Dolby функции. С оглед на това, препоръчваме свързване чрез HDMI, за да се осигури пълна поддръжка на Dolby.

БЕЛЕЖКИ ПО ЛИЦЕНЗА

Bluetooth®

Името и логото на Bluetooth® са регистрирани търговски марки на Bluetooth SIG, Inc. Ползването на тези марки от Zhong Shan City Richsound Electronic Industrial Ltd. е въз основа на лиценз. Други търговски марки и наименования принадлежат на техните собственици.

Dolby Atmos

Dolby, Dolby Atmos и двойният D символ са регистрирани търговски марки на Dolby Laboratories Licensing Corporation. Произведен по лиценз на Dolby Laboratories. Конфиденциални непубликувани материали. Авторско право © 2012-2021 Dolby Laboratories. Всички права запазени.

HDMI®

Регистрираните търговски марки HDMI, HDMI High-Definition Multimedia Interface и HDMI лого са търговски марки или регистрирани търговски марки на HDMI Licensing Administrator, Inc. в САЩ и други страни.

ОТСТРАНЯВАНЕ НА НЕИЗПРАВНОСТИ

За да запазите гаранцията, не се опитвайте да ремонтирате системата сами. Ако възникнат проблеми при ползване на този апарат, проверете следното, преди да потърсите сервиз.

Проблем	Решение
Няма захранване	<ul style="list-style-type: none">• Уверете се, че мрежовият кабел на апарата е правилно включен.• Уверете се, че мрежовият контакт е под напрежение.• Натиснете бутона \cup (Вкл/Готовност), за да включите саундбара.
Дистанционното управление не работи	<ul style="list-style-type: none">• Преди да натиснете бутон за възпроизвеждане, изберете правилния източник.• Намалете отстоянието на дистанционното управление от саундбара.• Поставете батериите с правилна полярност \oplus / \ominus, както е показано.• Заменете батериите.• Насочете дистанционното управление точно срещу сензора на саундбара.
Няма звук	<ul style="list-style-type: none">• Уверете се, че саундбарът не е с изключен звук. Натиснете бутона за изключване или за сила на звука +/-, за да възстановите звука.• Натиснете бутона \cup на саундбара или на дистанционното управление, за да преминете в режим на Готовност. След това отново натиснете бутона \cup, за да включите захранването на саундбара.• Уверете се, че аудио настройката на входния източник (напр. телевизор, игрова конзола, DVD плеър и др.) е зададена като PCM или Dolby Digital при ползване на цифрова връзка (напр. HDMI, OPTICAL, COAXIAL).• Възможно е саундбарът да не декодира всички аудио формати от източника. В този случай, саундбарът ще потисне звука. Това НЕ е дефект.• Ако ползвате Bluetooth се уверете, че звукът на устройството-източник не е изключен, а е нормално настроен.
Телевизорът има проблем на екрана при гледане на HDR съдържание от HDMI източник	<ul style="list-style-type: none">• Някои телевизори от клас 4K HDR изискват HDMI вход или настройки на картината, за да приемат HDR съдържание. За подробности по HDR дисплеите, вижте Ръководството за експлоатация на вашия телевизор.
Не мога да намеря Bluetooth името на този апарат на моето Bluetooth устройство за Bluetooth сдвояване	<ul style="list-style-type: none">• Уверете се, че функцията Bluetooth е активирана на Bluetooth устройството.• Повторете сдвояването на саундбара с Bluetooth устройството.• Саундбарът има функция Bluetooth®, която може да приема сигнал в обхват 8 метра. Поддържайте отстояние до 8 метра между саундбара и Bluetooth® устройството.
Саундбарът се изключва	<ul style="list-style-type: none">• Когато сигналът на входа за външен източник на саундбара е твърде слаб, саундбарът ще се изключи автоматично след 15 минути. Увеличете силата на звука от външното устройство.
Не мога да постигна превъзходните Dolby Atmos® ефекти	<ul style="list-style-type: none">• За не-HDMI връзки (ползване на USB, Bluetooth, OPTICAL или AUDIO IN), се генерират пространствени (Surround) ефекти с ограничена височина. Вижте секцията за Dolby Atmos® - как да се постигнат най-добри ефекти Dolby Atmos®.

СПЕЦИФИКАЦИИ

Саундбар

Мрежово захранване	100–240 V~; 50/60 Hz
Консумирана мощност	30 W < 0,5 W (Готовност)
USB	5 V / 500 mA Hi-Speed (високоскоростен) USB (2.0) / FAT32 / FAT16 32G (максимум) Поддържан файлов формат MP3
Размери (ШxВxД)	869 × 74 × 105 mm
Нетно тегло	2,3 kg
Чувствителност на аудио входа	700 mV
Честотен диапазон	120 Hz – 20 KHz

Спецификации за безжична работа

Bluetooth версия / профили	V 5.1 (A2DP, AVRCP)
Bluetooth диапазон	2400 MHz ~ 2483,5 MHz
Bluetooth Макс. предавана мощност	≤ 5 dBm
2,4G безжичен честотен диапазон	2400 MHz ~ 2483 MHz
2,4G Макс. предавана мощност	≤ 6 dBm
Тип модулация	GFSK, π/4 DQPSK

Субуфер

Мрежово захранване	100–240 V~; 50/60 Hz
Консумирана мощност	30 W < 0,5 W (Готовност)
Размери (ШxВxД)	170 x 345 x 313 mm
Нетно тегло	4,7 kg
Честотен диапазон	40 Hz – 120 Hz

Усилвател (Ефективна изходна мощност)

L/R високоговорители	2 × 60 W
Субуфер	160 W

Уред за дистанционно управление

Разстояние/Ъгъл	6 m (19,7 фута) / 30°
Тип батерии	AAA (2 × 1,5 V)

ЗАПАЗВАМЕ ПРАВОТО СИ ЗА ПРОМЕНИ В ТЕХНИЧЕСКИТЕ СПЕЦИФИКАЦИИ.

Информация за продукта и сервизната мрежа може да бъде намерена на Интернет адрес www.JVCAUDIO.bg



ПРЕДУПРЕЖДЕНИЕ: НЕ ПОЛЗВАЙТЕ ТОЗИ УРЕД БЛИЗО ДО ВОДА ИЛИ ВЛАЖНИ МЕСТА, ЗА ДА СЕ ИЗБЕГНЕ ВЪЗПЛАМЕНЯВАНЕ ИЛИ НАРАНЯВАНЕ ОТ ЕЛЕКТРИЧЕСКИ УДАР. ВИНАГИ ИЗКЛЮЧВАЙТЕ УРЕДА КОГАТО НЕ ГО ПОЛЗВАТЕ ИЛИ ПРЕДИ СЕРВИЗНО ОБСЛУЖВАНЕ. В ТОЗИ УРЕД НЯМА ЧАСТИ, КОИТО МОГАТ ДА БЪДАТ РЕМОНТИРАНИ ОТ ПОТРЕБИТЕЛЯ. ВИНАГИ СЕ ОБРЪЩАЙТЕ КЪМ УПЪЛНОМОЩЕН СЕРВИЗ С КВАЛИФИЦИРАН ПЕРСОНАЛ. УРЕДЪТ СЕ ЗАХРАНВА ОТ ОПАСНО НАПРЕЖЕНИЕ.



ЗА ДА СЕ ИЗБЕГНЕ ОПАСНОСТТА ОТ ЗАДУШАВАНЕ, ДРЪЖТЕ ПЛАСТМАСОВАТА ЧАНТА ДАЛЕЧ ОТ БЕБЕТА И ДЕЦА. НЕ ПОЛЗВАЙТЕ ТАЗИ ЧАНТА В ДЕТСКИ КОШЧЕТА, ДЕТСКИ КОЛИЧКИ ИЛИ ДЕТСКИ КОШАРКИ. ТАЗИ ЧАНТА НЕ Е ИГРАЧКА.

Изхвърляне на стари електрически и електронни уреди (Приложимо в Европейския съюз и други европейски страни с разделно събиране на отпадъците)



Този символ върху продукта или опаковката му показва, че продуктът не трябва да се счита за домашен отпадък. Той трябва да бъде предаден в подходящ пункт за рециклиране на електрическо и електронно оборудване. Когато изхвърлите този продукт екологично правилно, ще помогнете за предотвратяване на потенциално негативните последствия за околната среда и човешкото здраве, които биха били причинени при неправилно изхвърляне на продукта. Рециклирането на материалите ще помогне за запазване на природните ресурси. За по-подробна информация по рециклирането на този продукт, можете да се свържете със съответната служба на общината или службата по чистотата на града или магазина, от който сте закупили продукта.

С настоящето, ETA a.s. декларира, че радиоустройството тип TH-E741B съответства на Директива на ЕС 2014/53/EU. Пълният текст на Декларацията за съответствие с директивите на ЕС е достъпен на следния Интернет адрес: www.JVCAUDIO.cz/doc

JVC

This product is manufactured and distributed exclusively by **ETA a.s.**,
serviced and warranted by its designated partner.
“**JVC**” is the trademark of **JVCKENWOOD Corporation**,
used by such company under license.