

SETTING UP YOUR MOUSE AND KEYBOARD

STEP 1

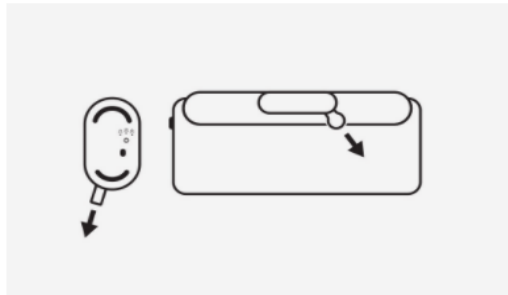

Ready to go? Remove pull-tabs.

Remove the pull-tabs from POP Mouse and the back of POP Keys and they will automatically switch on.

STEP 2: PAIR POP KEYS

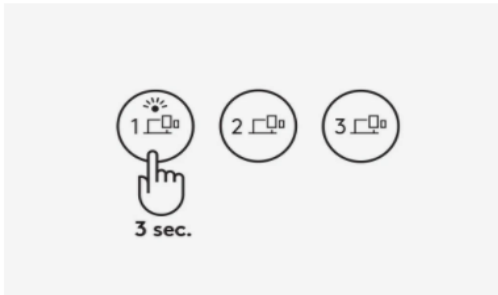

Enter Pairing Mode

Long press (that's about 3 seconds) the Channel 1 Easy-Switch key to enter Pairing Mode. The LED on the keycap will start blinking.

STEP 3: PAIR POP MOUSE

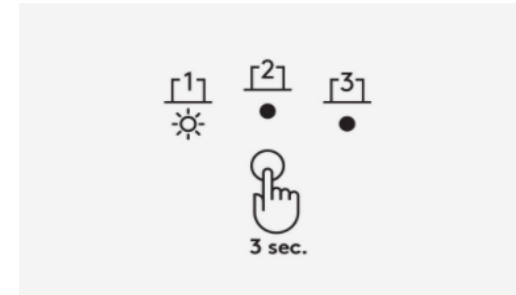

Enter Pairing Mode

Press the button on the bottom of your mouse for 3 seconds. The LED light will start blinking.

STEP 4: CONNECT POP KEYS

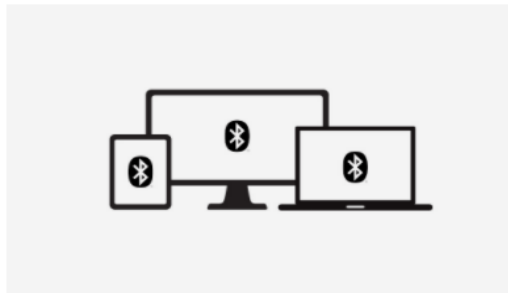

Get your POP Keys connected

Open *Bluetooth* preferences on your computer, phone or tablet. Select "Logi POP" on the list of devices. You should see a PIN code appear on screen. Type that PIN code out on your POP Keys then press the Return or Enter key to finish connecting.

NOTE

Each PIN code is randomly generated. Make sure you enter the one shown on your device.

When using the *Bluetooth* connection (Windows/macOS), your POP Keys' layout will automatically adapt to the settings on your connected device.

STEP 5: CONNECT POP MOUSE

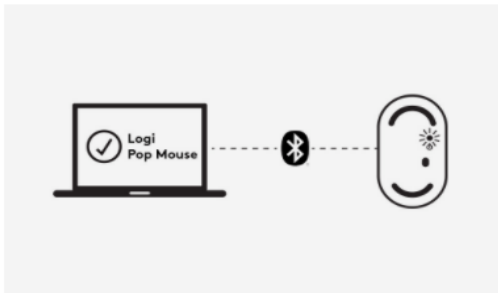

How to connect your POP Mouse

Simply search for your Logi POP Mouse on your device's *Bluetooth* menu. Select, and—ta-da!—you're connected.

ALTERNATIVE WAY TO CONNECT

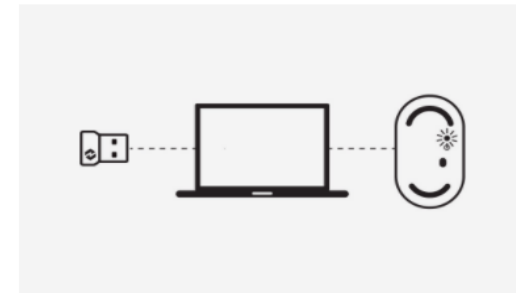

Bluetooth not your thing? Try Logi Bolt.

Alternatively, you can easily connect both devices using the Logi Bolt USB receiver, which you'll find in your POP Keys box. Follow simple Logi Bolt pairing instructions on Logitech Software (which you can download in a flash at [logitech.com/pop-download](https://www.logitech.com/pop-download))

MULTI-DEVICE SETUP

STEP 1

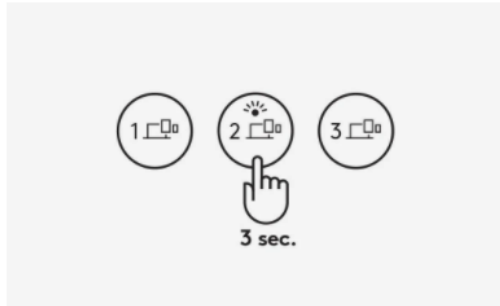

Want to pair with another device?

Easy. Long press (3-ish seconds) the Channel 2 Easy-Switch Key. When the keycap LED starts blinking, your POP Keys is ready to pair to a second device via *Bluetooth*

Pair to a third device by repeating the same thing, this time using the Channel 3 Easy-Switch Key.

STEP 2

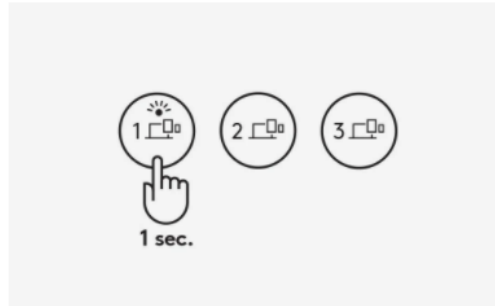

Tap between devices

Simply tap the Easy-Switch keys (Channel 1, 2, or 3) to move between devices as you type.

STEP 3

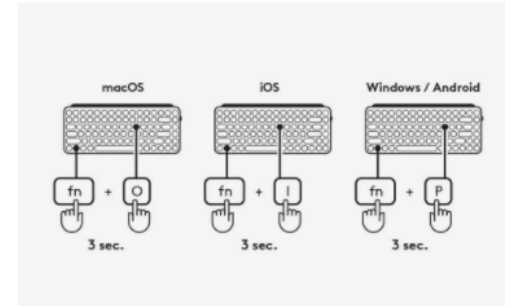

Select a specific OS Layout for your POP Keys

To switch to other OS keyboard layouts, long press the following combinations for 3 seconds:

- FN and "P" keys for Windows/Android
 - FN and "O" keys for macOS
 - FN and "I" keys for iOS

When the LED on the corresponding channel key lights up, your OS has been successfully changed.

HOW TO CUSTOMIZE YOUR EMOJI KEYS

STEP 1

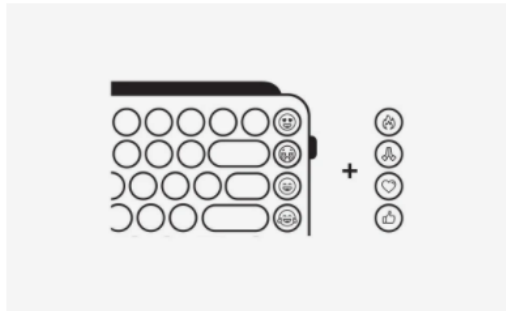

Download Logitech Software to get started

Ready to get playful with your emoji keys? Download Logitech Software from logitech.com/pop-download and follow the easy installation instructions. Once the software is installed, your emoji keys are good to go.

*Emojis are currently supported on Windows and macOS only.

STEP 2

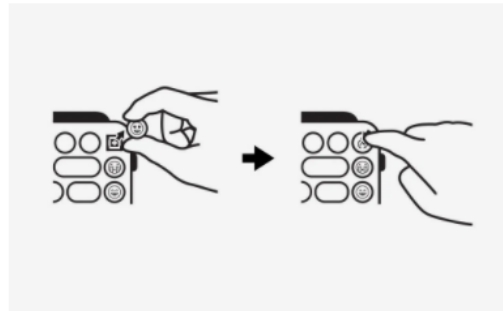

How to swap out your emoji keycaps

To remove an emoji keycap, firmly grip it and pull it vertically. You'll see a little '+' shaped stem beneath.

Choose the emoji keycap you want on your keyboard instead, align it with that little '+' shape, and press down firmly.

STEP 3



Open Logitech software

Open Logitech Software (making sure your POP Keys is connected) and select the key you want to reassign.

STEP 4



Activate the new emoji

Select your favorite emoji from the suggested list, and get your personality popping in chats with friends!

HOW TO CUSTOMIZE YOUR POP MOUSE

STEP 1

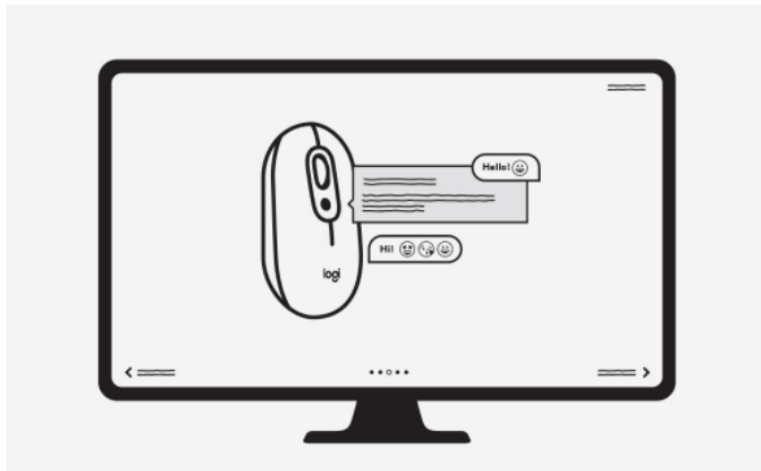

Download Logitech Software

After installing Logitech Software at [logitech.com/pop-download](https://www.logitech.com/pop-download), explore our software and customize the top button of POP Mouse to any shortcut you like.

STEP 2

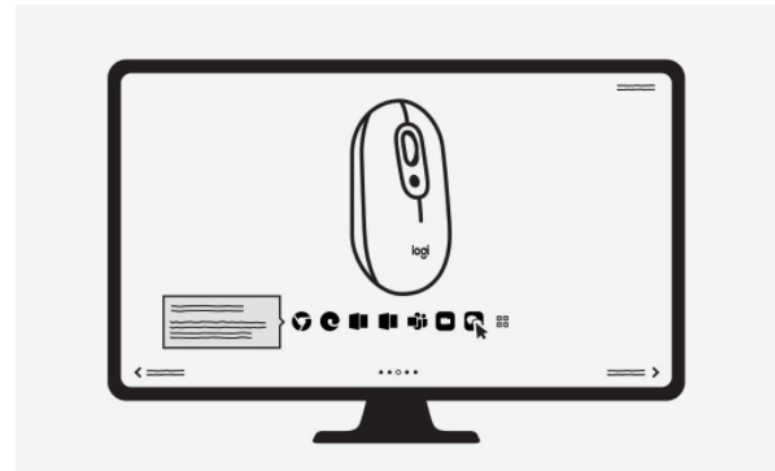

Change your shortcut across apps

You can even customize your POP Mouse to be app-specific! Just play around and make it your own.

EINRICHTEN VON MAUS UND TASTATUR

SCHRITT 1

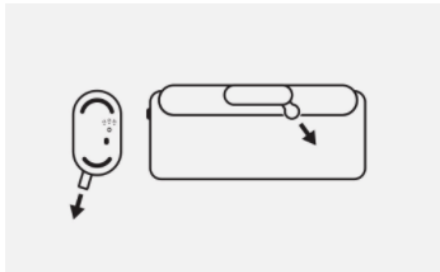

Sind Sie bereit, loszulegen? Entfernen Sie die Schutzstreifen.

Wenn Sie den Schutzstreifen von der POP Mouse und der Rückseite der POP Keys entfernen, schalten sie sich automatisch ein.

SCHRITT 2: POP KEYS PAIREN

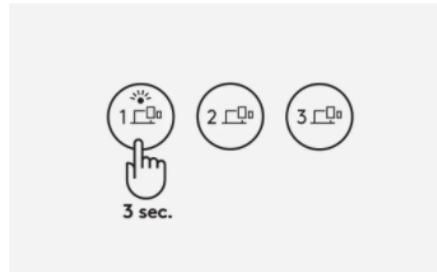

Pairing-Modus aufrufen

Halten Sie die Easy-Switch-Taste von Kanal 1 lange gedrückt (ca. 3 Sekunden), um in den Pairing-Modus zu wechseln. Die LED der Tastenkappe beginnt zu blinken.

SCHRITT 3: POP MOUSE PAIREN

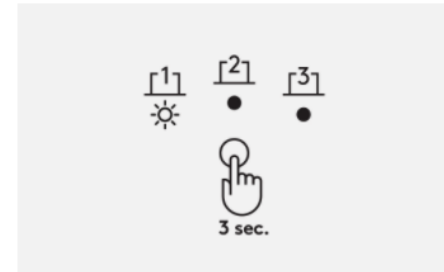

Pairing-Modus aufrufen

Drücken Sie 3 Sekunden lang die Taste an der Unterseite Ihrer Maus. Die LED-Leuchte beginnt zu blinken.

SCHRITT 4: POP KEYS VERBINDEN



Verbinden Sie Ihre POP Keys.

Öffnen Sie die *Bluetooth*-Einstellungen auf Ihrem Computer, Telefon oder Tablet. Wählen Sie „Logi POP“ aus der Liste der Geräte aus. Auf dem Bildschirm sollte ein PIN-Code angezeigt werden. Geben Sie den PIN-Code auf Ihren POP Keys ein und drücken Sie dann die Eingabetaste, um die Verbindung herzustellen.

HINWEIS

Jeder PIN-Code wird nach dem Zufallsprinzip generiert. Geben Sie den Code ein, der auf Ihrem Gerät angezeigt wird.

Bei Verwendung der *Bluetooth*-Verbindung (Windows/macOS) passt sich das Layout der POP Keys automatisch an die Einstellungen des verbundenen Geräts an.

SCHRITT 5: POP MOUSE VERBINDEN



Anschließen der POP Mouse

Suchen Sie einfach im *Bluetooth*-Menü Ihres Geräts nach Ihrer Logi POP Mouse. Wählen Sie sie aus, und schon sind Sie verbunden.

ALTERNATIVE VERBINDUNGSMÖGLICHKEIT

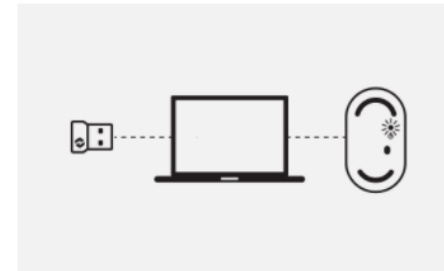

Sie nutzen kein *Bluetooth*? Versuchen Sie es mit Logi Bolt.

Alternativ können Sie beide Geräte einfach mit dem Logi Bolt USB-Empfänger verbinden, der im Lieferumfang von POP Keys enthalten ist. Folgen Sie den einfachen Anweisungen zum Pairing mit Logi Bolt auf der Logitech Software (die Sie im Handumdrehen unter [logitech.com/pop-download](https://www.logitech.com/pop-download) herunterladen können.).

EINRICHTEN FÜR MEHRERE GERÄTE

SCHRITT 1

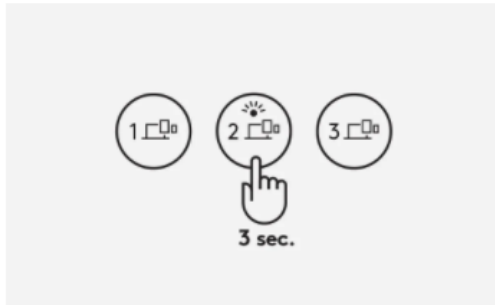

Wollen Sie sie mit einem weiteren Gerät pairen?

Kinderleicht. Halten Sie die Easy-Switch-Taste von Kanal 2 lange gedrückt (ca. 3 Sekunden). Wenn die LED der Tastenkappe zu blinken beginnt, können Sie Ihre POP Keys über *Bluetooth* mit einem zweiten Gerät pairen.

Pairen Sie sie mit einem dritten Gerät, indem Sie denselben Vorgang wiederholen, diesmal mit der Easy-Switch-Taste für Kanal 3.

SCHRITT 2

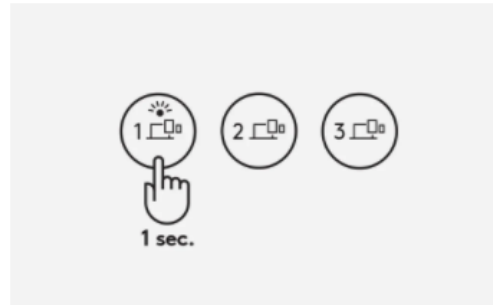

Zwischen den Geräten tippen

Tippen Sie einfach auf die Easy-Switch-Tasten (Kanal 1, 2 oder 3), um beim Tippen zwischen den Geräten zu wechseln.

SCHRITT 3

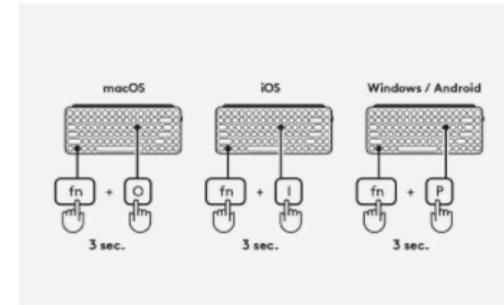

Wählen Sie ein bestimmtes Betriebssystemlayout für Ihre POP Keys aus.

Um zum Tastaturlayout eines anderen Betriebssystems zu wechseln, halten Sie die folgenden Kombinationen 3 Sekunden lang gedrückt:

- Die FN- und P-Taste für Windows/Android
 - Die FN- und O-Taste für macOS
 - Die FN- und I-Taste für iOS

Wenn die LED der entsprechenden Kanaltaste aufleuchtet, wurde Ihr Betriebssystem erfolgreich geändert.

ANPASSEN IHRER EMOJI-TASTEN

SCHRITT 1

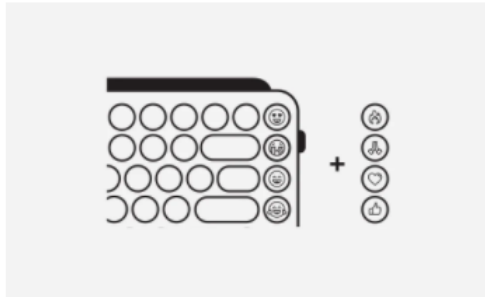

Laden Sie zunächst die Logitech Software herunter.

Sind Sie bereit, mit Ihren Emojis den Spieltrieb zu entfesseln? Laden Sie die Logitech Software von [logitech.com/pop-download](https://www.logitech.com/pop-download) herunter und folgen Sie den Anweisungen zur einfachen Installation. Sobald die Software installiert ist, sind die Emoji-Tasten einsatzbereit.

*Emojis werden derzeit nur von Windows und macOS unterstützt.

SCHRITT 2

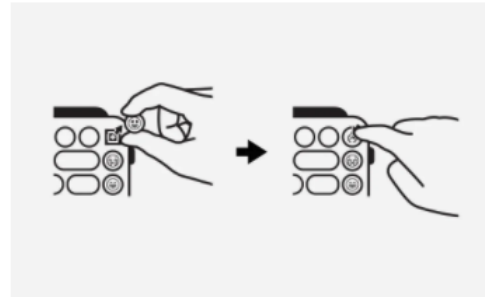

Austauschen Ihrer Emoji-Tastenkappen

Um eine Emoji-Tastenkappe zu entfernen, fassen Sie sie fest an und ziehen Sie sie senkrecht nach oben. Darunter sehen Sie einen kleinen „+“-förmigen Stiel.

Wählen Sie die Emoji-Tastenkappe, die Sie stattdessen auf Ihrer Tastatur verwenden möchten, richten Sie sie an diesem „+“-förmigen Stiel aus und drücken Sie kräftig nach unten.

SCHRITT 3



Öffnen Sie die Logitech Software.

Öffnen Sie die Logitech Software (stellen Sie sicher, dass Ihre POP Keys verbunden sind) und wählen Sie den POP Key aus, den Sie neu zuweisen möchten.

SCHRITT 4



Aktivieren Sie das neue Emoji.

Wählen Sie Ihr Lieblings-Emoji aus der vorgeschlagenen Liste aus und zeigen Sie Ihre Persönlichkeit in Chats mit Freunden!

ANPASSEN DER POP MOUSE

SCHRITT 1

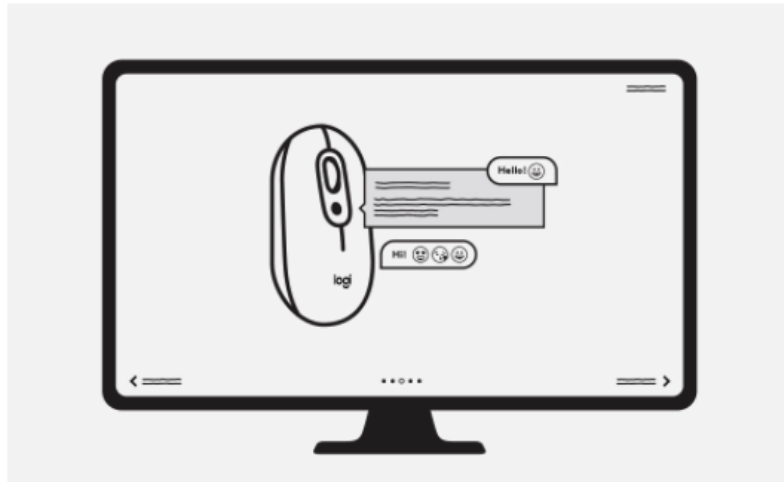

Logitech Software herunterladen

Entdecken Sie nach der Installation der Logitech Software unter [logitech.com/pop-download](https://www.logitech.com/pop-download) unsere Software und passen Sie die obere Taste der POP Mouse an eine beliebige Verknüpfung an.

SCHRITT 2



Ändern Sie Ihre Verknüpfung in allen Apps

Sie können Ihre POP Mouse sogar an Ihre App anpassen! Probieren Sie es einfach aus und passen Sie die Maus nach Belieben an.

CONFIGURATION DE VOTRE SOURIS ET DE VOTRE CLAVIER

ÉTAPE 1

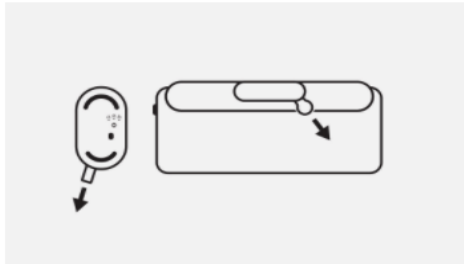

Vous êtes prêt? Retirez les languettes.

Retirez les languettes de la souris POP Mouse et à l'arrière de POP Keys: ils s'allument automatiquement.

ÉTAPE 2: COUPLER POP KEYS

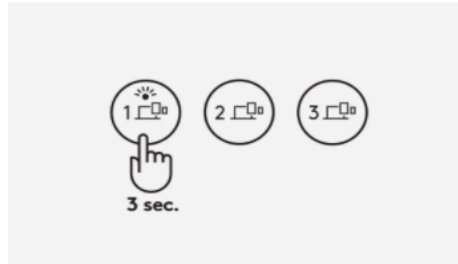

Passez en mode couplage

Appuyez longuement (environ 3 secondes) sur la touche Easy-Switch du canal 1 pour passer en mode couplage. Le témoin lumineux de la touche commence à clignoter.

ÉTAPE 3: COUPLER LA SOURIS POP MOUSE

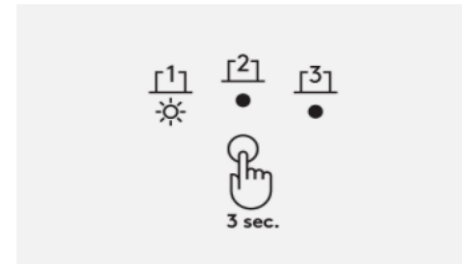

Passez en mode couplage

Appuyez sur le bouton au bas de votre souris pendant 3 secondes. Le témoin lumineux commence à clignoter.

ÉTAPE 4: CONNECTER POP KEYS

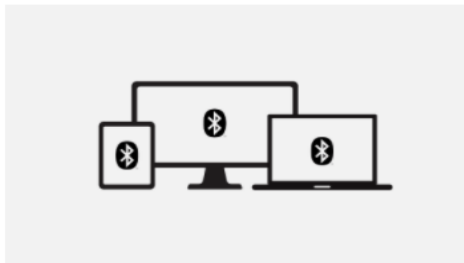

Connectez POP Keys

Ouvrez les préférences *Bluetooth* sur votre ordinateur, votre smartphone ou votre tablette. Sélectionnez "Logi POP" dans la liste des dispositifs. Un code PIN s'affiche à l'écran. Saisissez ce code PIN sur votre clavier POP Keys, puis appuyez sur la touche Retour ou Entrée pour terminer la connexion.

REMARQUE

Chaque code PIN est généré de manière aléatoire. Veillez à utiliser le code affiché à l'écran de votre dispositif.

Lorsque vous utilisez la connexion *Bluetooth* (Windows/macOS), la disposition de POP Keys s'adapte automatiquement aux paramètres de votre dispositif connecté.

ÉTAPE 5: CONNECTER UNE SOURIS POP MOUSE

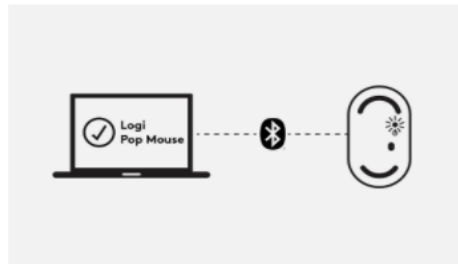

Comment connecter votre souris POP Mouse

Recherchez simplement votre souris Logi POP Mouse dans le menu *Bluetooth* de votre dispositif. Sélectionnez-la et voilà, vous l'avez couplée.

AUTRE MANIÈRE DE SE CONNECTER

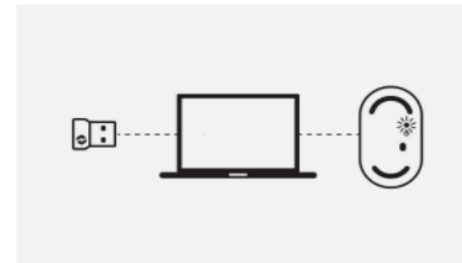

Le *Bluetooth* n'est pas votre truc? Essayez Logi Bolt.

Vous pouvez aussi connecter facilement les deux dispositifs à l'aide du récepteur USB Logi Bolt, que vous trouverez dans votre coffret POP Keys. Suivez les instructions simples de couplage Logi Bolt sur le logiciel Logitech [que vous pouvez télécharger en un clin d'œil sur [logitech.com/pop-download](https://www.logitech.com/pop-download)].

CONFIGURATION MULTIDISPOSITIF

ÉTAPE 1

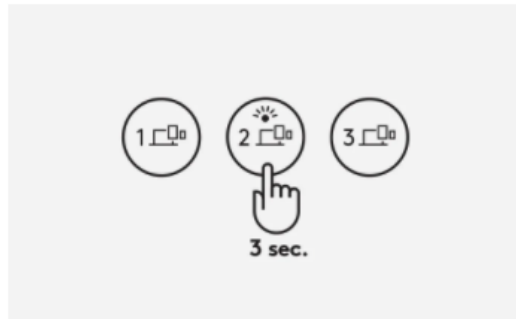

Vous souhaitez coupler un autre dispositif?

C'est facile. Appuyez longuement (3 secondes) sur la touche Easy-Switch du canal 2. Lorsque le témoin lumineux de la touche commence à clignoter, POP Keys est prêt à être couplé à un deuxième dispositif *via Bluetooth*

Couplez-le à un troisième dispositif en répétant les mêmes étapes, cette fois à l'aide de la touche Easy-Switch du canal 3.

ÉTAPE 2

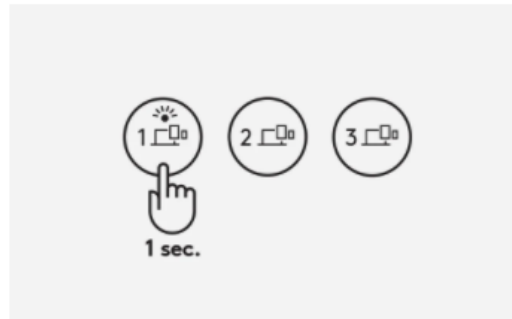

Passer d'un dispositif à un autre

Appuyez simplement sur les touches Easy-Switch (canaux 1, 2 ou 3) pour passer d'un dispositif à l'autre au fur et à mesure de la saisie.

ÉTAPE 3

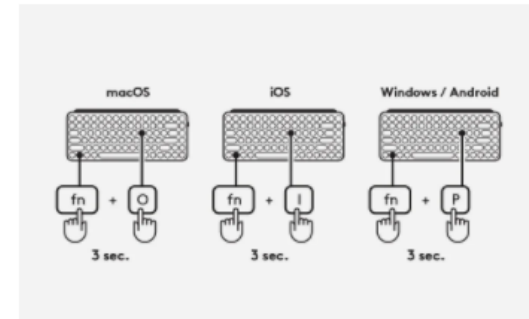

Sélectionnez une disposition de système d'exploitation spécifique pour POP Keys

Pour passer à d'autres dispositions de clavier en fonction du système d'exploitation, appuyez longuement sur les combinaisons suivantes pendant 3 secondes:

- FN et "P" pour Windows/Android
- Touches FN et "O" pour macOS
 - FN et "I" pour iOS

Lorsque le témoin lumineux de la touche du canal correspondant s'allume, votre système d'exploitation a bien été modifié.

COMMENT PERSONNALISER VOS TOUCHES ÉMOJI

ÉTAPE 1

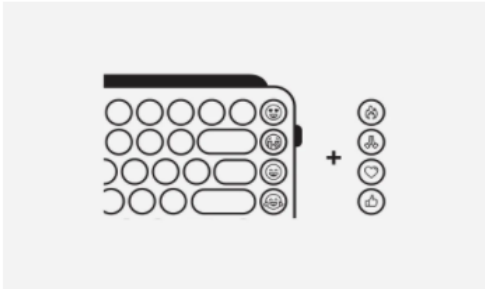

Téléchargez le logiciel Logitech pour commencer

Prêt à jouer avec vos émojis? Téléchargez le logiciel Logitech sur logitech.com/pop-download et suivez les instructions d'installation simples. Une fois le logiciel installé, vos touches emoji sont prêtes à l'emploi.

*Les émojis ne sont actuellement pris en charge que sous Windows et macOS.

ÉTAPE 2

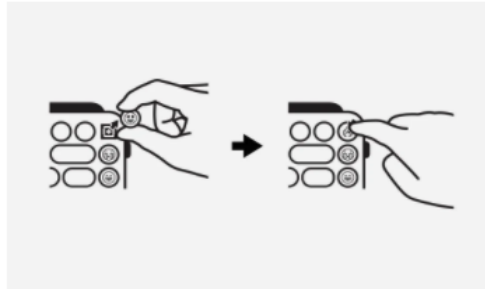

Comment changer vos touches émojis

Pour retirer le capuchon d'une touche emoji, saisissez-le fermement et tirez vers le haut. Vous trouverez en dessous une petite tige en forme de '+'.
Choisissez la touche emoji de votre choix sur votre clavier, alignez-la sur la tige en forme de '+' et appuyez fermement.

ÉTAPE 3



Ouvrez le logiciel Logitech

Ouvrez le logiciel Logitech (en vous assurant que POP Keys est bien connecté) et la touche que vous souhaitez réattribuer.

ÉTAPE 4



Activez le nouvel emoji

Sélectionnez vos émojis préférés dans la liste des suggestions et faites ressortir votre personnalité dans les conversations avec vos amis!

COMMENT PERSONNALISER VOTRE SOURIS POP MOUSE

ÉTAPE 1

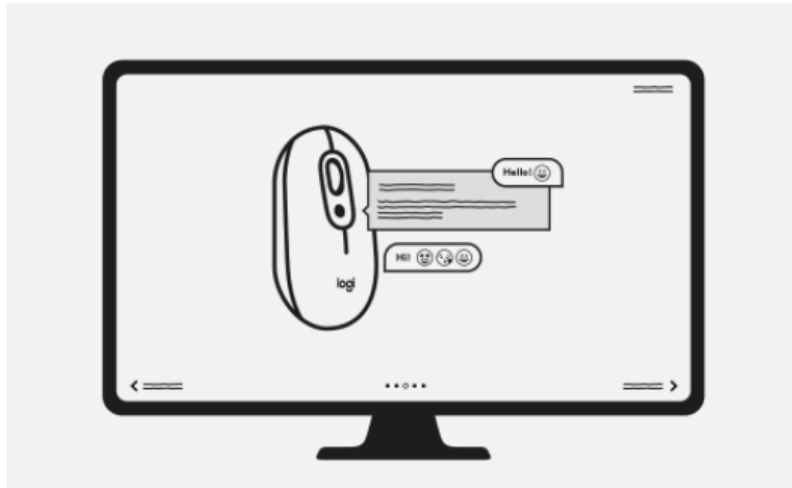

Télécharger le logiciel Logitech

Après avoir installé le logiciel Logitech sur [logitech.com/pop-download](https://www.logitech.com/pop-download), explorez notre logiciel et personnalisez le bouton supérieur de la souris POP Mouse avec le raccourci de votre choix.

ÉTAPE 2

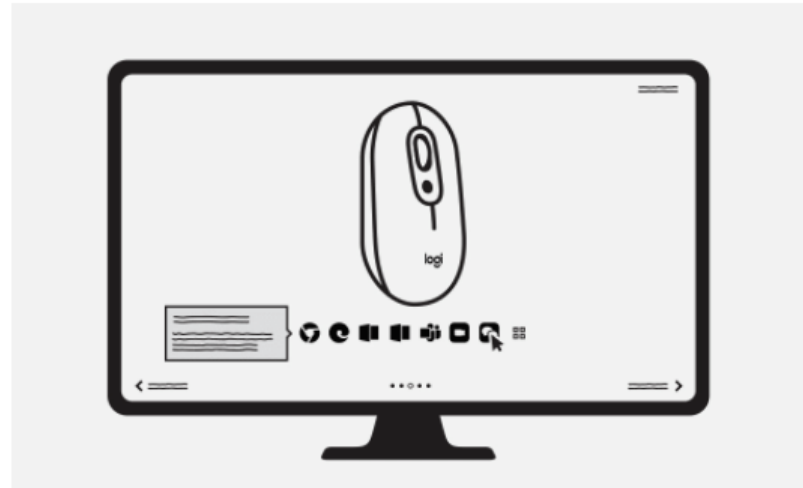

Modifiez votre raccourci selon les applications

Vous pouvez même personnaliser votre souris POP Mouse en fonction de l'application! Expérimentez et personnalisez-la à votre goût.

CONFIGURACIÓN DEL RATÓN Y EL TECLADO

PASO 1

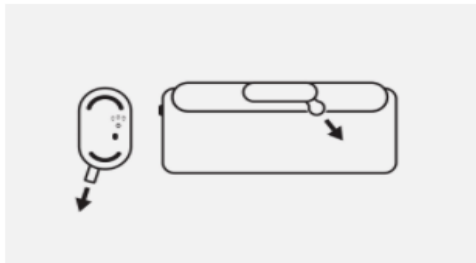

¿Quieres empezar? Retira las lengüetas.

Quita las lengüetas de POP Mouse y la parte posterior de POP Keys y se encenderán automáticamente.

PASO 2: EMPAREJAR POP KEYS

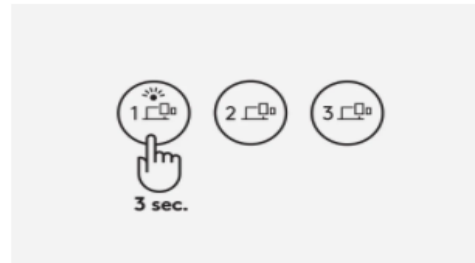

Activar el modo de emparejamiento

Haz una pulsación larga (unos 3 segundos) con la tecla Easy-Switch del canal 1 para activar el modo de emparejamiento. El LED de la tecla empezará a emitir destellos.

PASO 3: EMPAREJAR POP MOUSE

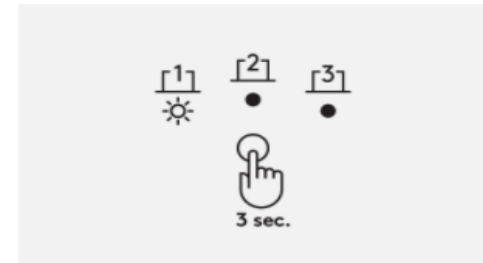

Activar el modo de emparejamiento

Pulsa el botón en la base del ratón durante 3 segundos. El LED empezará a emitir destellos.

PASO 4: CONECTAR POP KEYS



Conectar POP Keys

Abre las preferencias de *Bluetooth* en tu ordenador, teléfono o tablet. Selecciona "Logi POP" en la lista de dispositivos. Deberías ver aparecer un código PIN en la pantalla. Escribe ese código PIN en POP Keys y luego pulsa la tecla Entrar o Intro para completar la conexión.

NOTA

Cada código PIN se genera aleatoriamente. Asegúrate de introducir correctamente el mostrado en tu dispositivo.

Al usar la conexión *Bluetooth* (Windows/macOS), la distribución de POP Keys se adaptará automáticamente a la configuración del dispositivo conectado.

PASO 5: CONECTAR POP MOUSE

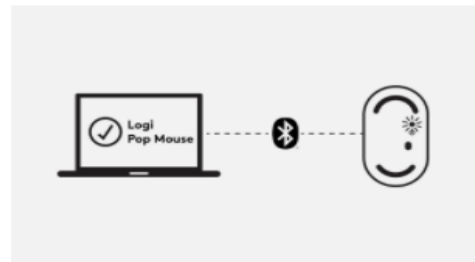

Cómo conectar POP Mouse

Simplemente busca Logi POP Mouse en el menú *Bluetooth* de tu dispositivo. Selecciónalo y... ya está: conectado.

ALTERNATIVAS DE CONEXIÓN

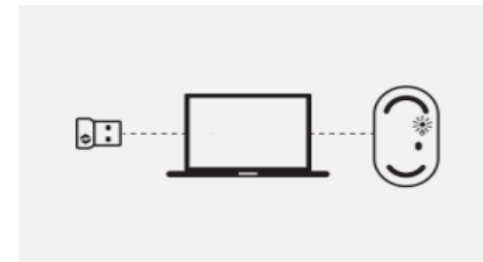

¿*Bluetooth* no es lo tuyo? Prueba Logi Bolt.

También puedes conectar ambos dispositivos con el receptor USB Logi Bolt, incluido con POP Keys. Sigue las sencillas instrucciones de emparejamiento de Logi Bolt en el software Logitech (que puedes descargar en un instante desde [logitech.com/pop-download](https://www.logitech.com/pop-download)).

CONFIGURACIÓN MULTIDISPOSITIVO

PASO 1

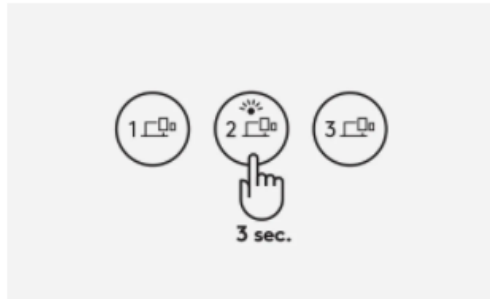

¿Quieres emparejar otro dispositivo?

Fácil. Haz una pulsación larga (unos 3 segundos) con la tecla Easy-Switch del canal 2. Cuando el LED de la tecla empiece a emitir destellos, indica que POP Keys está listo para emparejarse con un segundo dispositivo por *Bluetooth*.

Empareja un tercer dispositivo repitiendo ese procedimiento, pero esta vez usando la tecla Easy-Switch del canal 3.

PASO 2

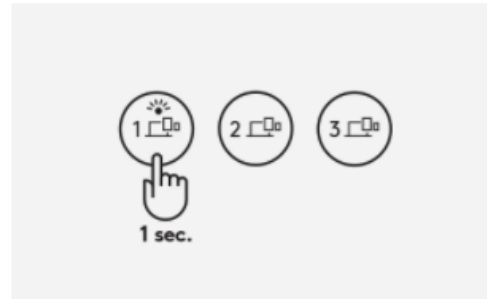

Pulsar para cambiar de dispositivo

Simplemente pulsa las teclas Easy-Switch (canal 1, 2 o 3) para pasar de un dispositivo a otro mientras escribes.

PASO 3

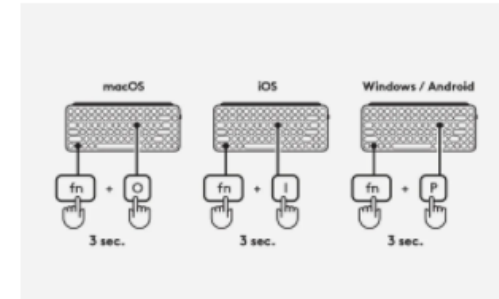

Selecciona una distribución de sistema operativo específica para POP Keys

Para cambiar a otras distribuciones de teclado del sistema operativo, haz una pulsación larga (3 segundos) de estas combinaciones:

- FN y "P" para Windows/Android
 - FN y "O" para macOS
 - FN e "I" para iOS

Cuando se encienda el LED de la tecla de canal correspondiente, el sistema operativo habrá cambiado correctamente.

CÓMO PERSONALIZAR TUS TECLAS DE EMOJIS

PASO 1

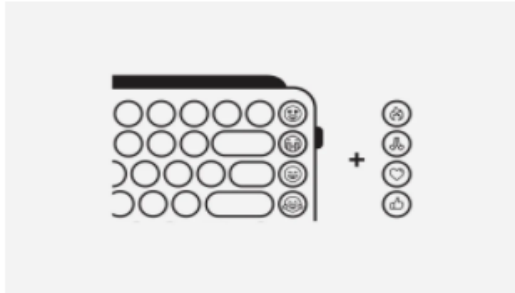

Descarga el software Logitech para empezar

¿Quieres empezar a divertirte con tus teclas de emojis? Descarga el software Logitech desde [logitech.com/pop-download](https://www.logitech.com/pop-download) y sigue las sencillas instrucciones de instalación. Cuando se haya instalado el software, las teclas de emojis estarán disponibles.

*De momento, los emojis se admiten únicamente en Windows y macOS.

PASO 2

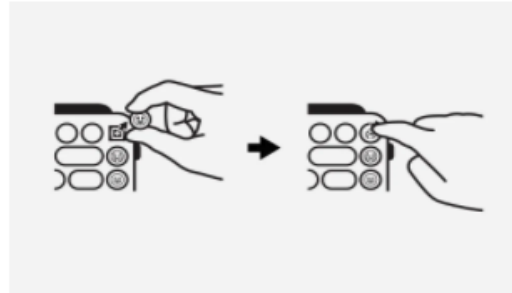

Cómo cambiar tus teclas de emojis

Para quitar una tecla de emoji, sujétala firmemente y tira verticalmente. Verás que debajo hay una pequeña pieza en forma de '+'.
Elige la tecla de emoji que quieras tener en tu teclado, alinéala con la pieza en forma de '+' y presiona firmemente.

PASO 3



Abre el software Logitech

Abre el software Logitech (Pop Keys debe estar conectado) y selecciona la tecla que quieras reasignar.

PASO 4



Activar el nuevo emoji

Selecciona tu emoji favorito en la lista sugerida y exprésate en tus chats con amigos.

CÓMO PERSONALIZAR POP MOUSE

PASO 1

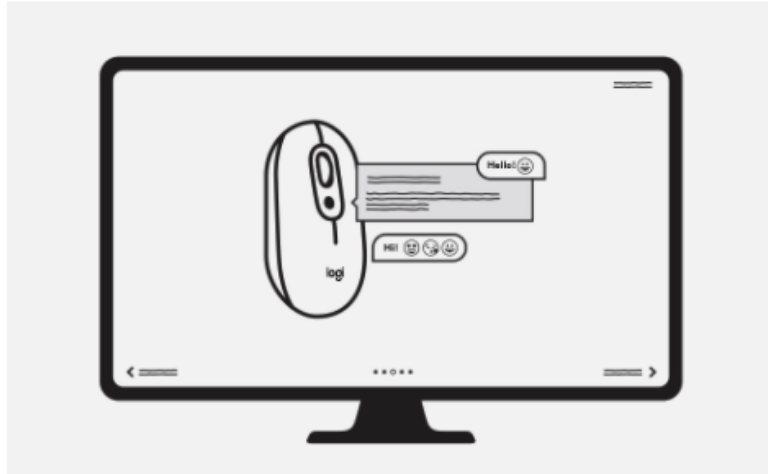

Descargar software Logitech

Después de instalar el software Logitech, disponible en logitech.com/pop-download, explóralo y personaliza el botón superior de POP Mouse asignándole el acceso directo que quieras.

PASO 2



Cambia el acceso directo entre aplicaciones

¡Incluso puedes personalizar tu POP Mouse con ajustes específicos de una aplicación! Prueba y configúralo a tu gusto.

PASSAGGIO 1

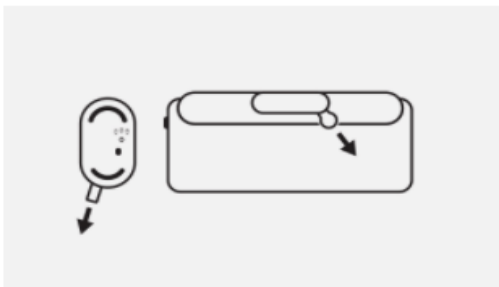

Tutto pronto? Rimuovi le linguette.

Rimuovi le linguette da POP Mouse e dal retro di POP Keys e questi si attiveranno automaticamente.

PASSAGGIO 2: ASSOCIA POP KEYS

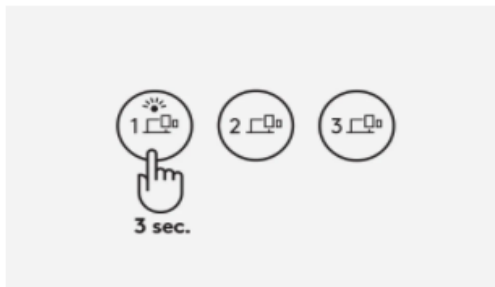

Accesso alla modalità di associazione

Premi a lungo (per circa 3 secondi) il tasto Easy-Switch del canale 1 per accedere alla modalità di associazione. Il LED sul tasto inizierà a lampeggiare.

PASSAGGIO 3: ASSOCIAZIONE DI POP MOUSE

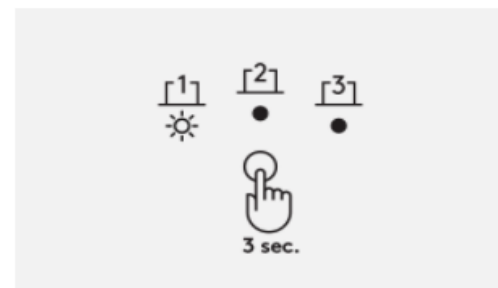

Accesso alla modalità di associazione

Tieni premuto il pulsante nella parte inferiore del mouse per 3 secondi. La luce LED inizierà a lampeggiare.

PASSAGGIO 4: CONNESSIONE DI POP KEYS

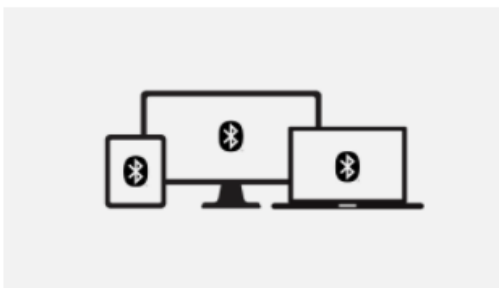

Connessione di POP Keys

Apri le preferenze *Bluetooth* sul computer, telefono o tablet. Seleziona "Logi POP" nell'elenco dei dispositivi. Sullo schermo viene visualizzato un codice PIN. Digita il codice PIN sulla tastiera POP Keys, quindi premi Invio per completare la connessione.

NOTA

Ogni codice PIN viene generato in modo casuale. Assicurati di immettere quello visualizzato sullo schermo del dispositivo.

Quando utilizzi la connessione *Bluetooth* (Windows/macOS), il layout di POP Keys si adatterà automaticamente alle impostazioni del dispositivo connesso.

PASSAGGIO 5: CONNESSIONE DI POP MOUSE

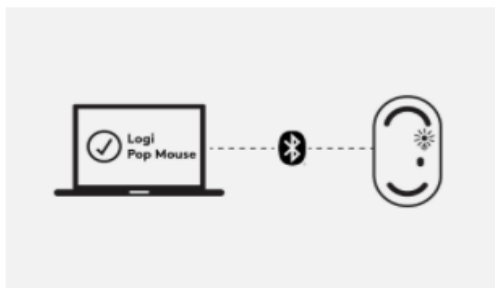

Come connettere il tuo POP Mouse

Cerca semplicemente il tuo Logi POP Mouse nel menu *Bluetooth* del tuo dispositivo. Selezionalo ed ecco fatto, la connessione è completa.

MODALITÀ ALTERNATIVE DI CONNESSIONE

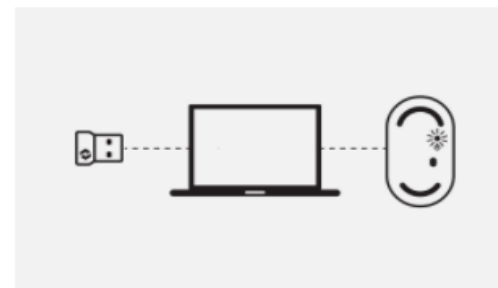

Non usi *Bluetooth*? Prova Logi Bolt.

In alternativa puoi connettere facilmente entrambi i dispositivi utilizzando il ricevitore USB Logi Bolt, che troverai nella confezione di POP Keys. Segui le semplici istruzioni di associazione di Logi Bolt nel software Logitech (che puoi scaricare in un istante all'indirizzo [logitech.com/pop-download](https://www.logitech.com/pop-download)).

CONFIGURAZIONE MULTIDISPOSITIVO

PASSAGGIO 1

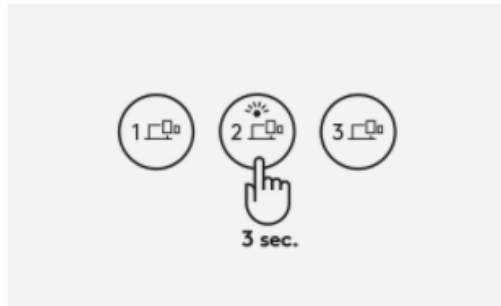

Vuoi eseguire l'associazione con un altro dispositivo?

Intuitivo. Premi a lungo (per circa 3 secondi) il tasto Easy-Switch del canale 2. Quando il LED del tasto inizia a lampeggiare, POP Keys è pronta per l'associazione a un secondo dispositivo tramite *Bluetooth*

Associa un terzo dispositivo ripetendo la stessa operazione, questa volta usando il tasto Easy-Switch del canale 3.

PASSAGGIO 2

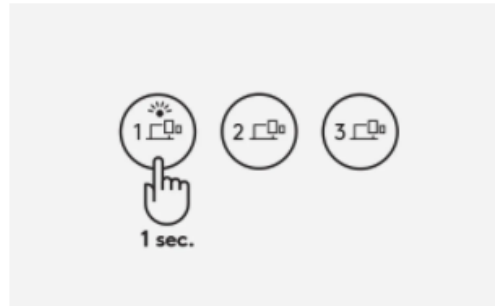

Tocca per alternare i dispositivi

Basta toccare i tasti Easy-Switch (canale 1, 2 o 3) per passare da un dispositivo all'altro e continuare a digitare.

PASSAGGIO 3

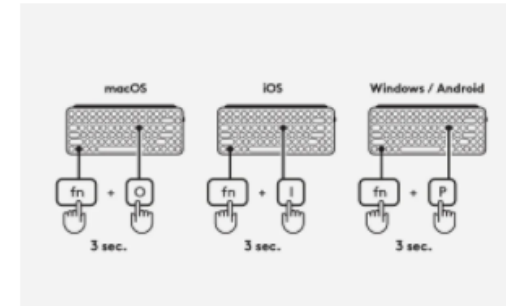

Seleziona un layout del sistema operativo specifico per la tua POP Keys

Per passare a layout di tastiera di altri sistemi operativi, premi a lungo le seguenti combinazioni per 3 secondi:

- Tasti FN e "P" per Windows/Android
 - Tasti FN e "O" per macOS
 - Tasti FN e "I" per iOS

Quando il LED del tasto del canale corrispondente si accende, il sistema operativo è stato cambiato correttamente.

COME PERSONALIZZARE I TASTI EMOJI

PASSAGGIO 1

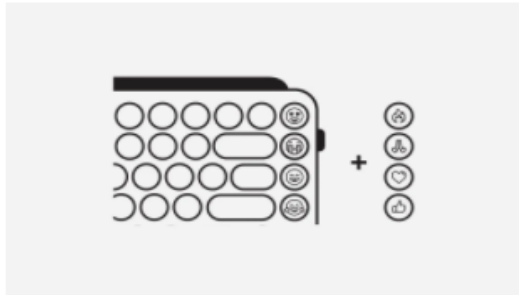

Scarica il software Logitech per iniziare

Sei pronto a giocare con i tasti emoji? Scarica il software Logitech da logitech.com/pop-download e segui le semplici istruzioni di installazione. Una volta che il software è stato installato, i tuoi tasti emoji sono pronti.

*Le emoji sono attualmente supportate solo su Windows e macOS.

PASSAGGIO 2

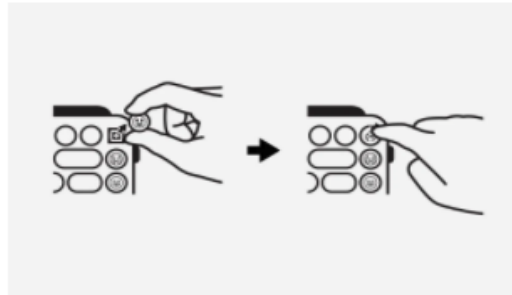

Come sostituire i copritasti emoji

Per rimuovere il copritasto di una emoji, afferralo saldamente e tiralo verso l'alto. Sotto di esso vedrai un piccolo stelo a forma di "+".

Scegli il tasto emoji che vuoi posizionare sulla tua tastiera, allinealo con lo stelo a forma di '+' e premi con decisione.

PASSAGGIO 3



Apertura del software Logitech

Apri il software Logitech (assicurandoti che POP Keys sia connessa) e seleziona il tasto che desideri riassegnare.

PASSAGGIO 4



Attiva la nuova emoji

Seleziona la tua emoji preferita dall'elenco dei suggerimenti e mostra la tua personalità nelle chat con gli amici!

COME PERSONALIZZARE IL TUO POP MOUSE

PASSAGGIO 1

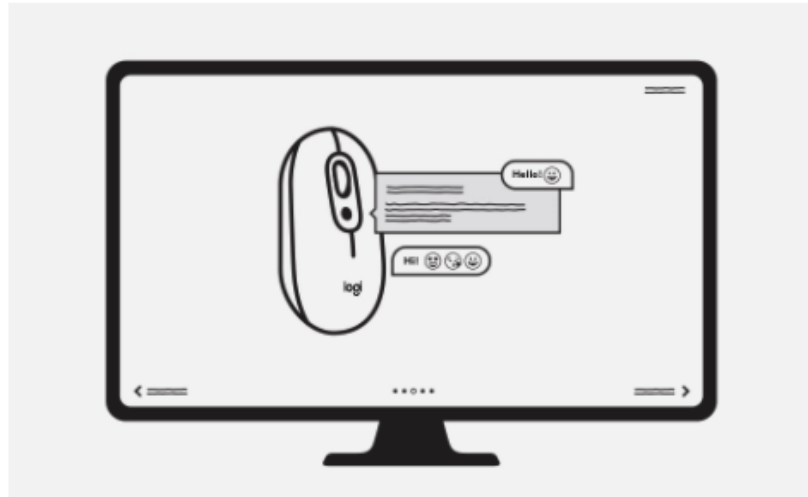

Scarica il software Logitech

Dopo aver installato il software Logitech da [logitech.com/pop-download](https://www.logitech.com/pop-download), esplora il nostro software e personalizza il pulsante superiore di POP Mouse con il collegamento che preferisci.

PASSAGGIO 2

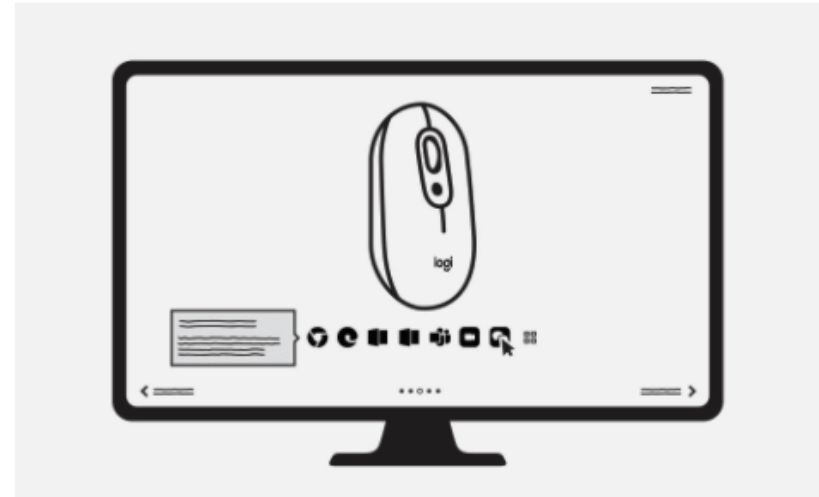

Cambia la scelta rapida da un'app all'altra

Puoi anche personalizzare POP Mouse in base alle specifiche delle tue app! Prova le diverse soluzioni e personalizzalo.

ΡΥΘΜΙΣΗ ΤΟΥ ΠΟΝΤΙΚΙΟΥ ΚΑΙ ΤΟΥ ΠΛΗΚΤΡΟΛΟΓΙΟΥ ΣΑΣ

ΒΗΜΑ 1

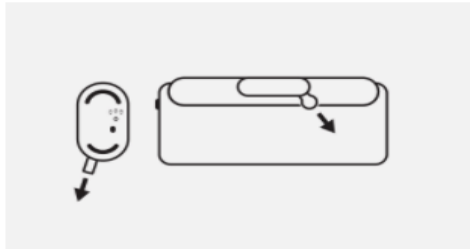

Είστε έτοιμοι; Αφαιρέστε τις ταινίες ασφαλείας.

Αφαιρέστε τις ταινίες ασφαλείας από το POP Mouse και το πίσω μέρος του POP Keys και θα ενεργοποιηθούν αυτόματα.

ΒΗΜΑ 2: ΑΝΤΙΣΤΟΙΧΙΣΗ ΤΟΥ POP KEYS.

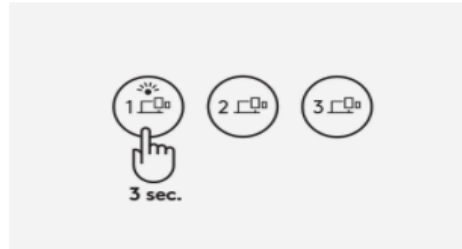

Είσοδος στη λειτουργία αντιστοίχισης

Πιέστε παρατεταμένα (για περίπου 3 δευτερόλεπτα) το πλήκτρο Easy-Switch - Κανάλι 1 για να εισέλθετε σε λειτουργία αντιστοίχισης. Η ενδεικτική λυχνία LED στο πλήκτρο θα αρχίσει να αναβοσβήνει.

ΒΗΜΑ 3: ΑΝΤΙΣΤΟΙΧΙΣΗ ΤΟΥ POP MOUSE

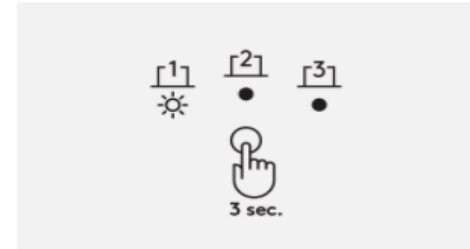

Είσοδος στη λειτουργία αντιστοίχισης

Πιέστε το κουμπί στο κάτω μέρος του ποντικιού σας για 3 δευτερόλεπτα. Η λυχνία LED θα αρχίσει να αναβοσβήνει.

ΒΗΜΑ 4: ΣΥΝΔΕΣΗ ΤΟΥ POP KEYS

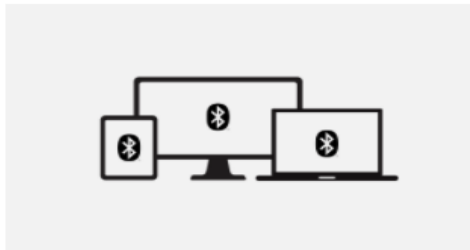

Συνδέστε το POP Keys σας

Ανοίξτε τις προτιμήσεις *Bluetooth* στον υπολογιστή, το τηλέφωνο ή το tablet σας. Επιλέξτε "Logi POP" στη λίστα συσκευών. Θα δείτε έναν κωδικό PIN να εμφανίζεται στην οθόνη. Πληκτρολογήστε αυτόν τον κωδικό PIN στο POP Keys και, στη συνέχεια, πατήστε το πλήκτρο Return ή Enter για να ολοκληρώσετε τη σύνδεση.

ΣΗΜΕΙΩΣΗ

Κάθε κωδικός PIN δημιουργείται με τυχαίο τρόπο. Βεβαιωθείτε ότι πληκτρολογείτε τον κωδικό που εμφανίζεται στη συσκευή σας.

Όταν χρησιμοποιείτε τη σύνδεση *Bluetooth* (Windows/macOS), η διάταξη του POP Keys θα προσαρμοστεί αυτόματα στις ρυθμίσεις στη συνδεδεμένη συσκευή σας.

ΒΗΜΑ 5: ΣΥΝΔΕΣΗ ΤΟΥ POP MOUSE

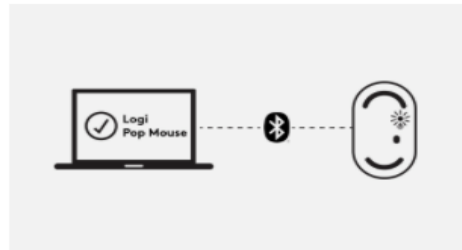

Τρόπος σύνδεσης του POP Mouse

Απλώς κάντε αναζήτηση για το Logi POP Mouse στο μενού *Bluetooth* της συσκευής σας. Επιλέξτε το και η διαδικασία σύνδεσης θα ολοκληρωθεί.

ΕΝΑΛΛΑΚΤΙΚΟΣ ΤΡΟΠΟΣ ΣΥΝΔΕΣΗΣ

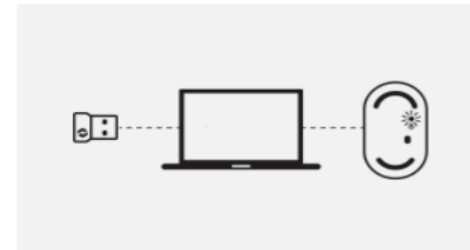

Δεν χρησιμοποιείτε *Bluetooth*; Δοκιμάστε το Logi Bolt.

Εναλλακτικά, μπορείτε να συνδέσετε εύκολα τις δύο συσκευές με τον δέκτη USB Logi Bolt που θα βρείτε στη συσκευασία του POP Keys σας. Ακολουθήστε τις απλές οδηγίες αντιστοίχισης για το Logi Bolt στο λογισμικό της Logitech (το οποίο μπορείτε να κατεβάσετε άμεσα από τη διεύθυνση logitech.com/pop-download).

ΡΥΘΜΙΣΗ ΣΕ ΠΟΛΛΕΣ ΣΥΣΚΕΥΕΣ

ΒΗΜΑ 1

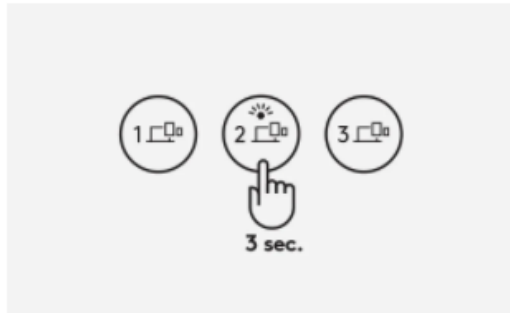

Θέλετε να κάνετε αντιστοίχιση σε μια άλλη συσκευή;

Εύκολα. Πιέστε παρατεταμένα (για περίπου 3 δευτερόλεπτα) το πλήκτρο Easy-Switch - Κανάλι 2.

Όταν η λυχνία LED του πλήκτρου αρχίσει να αναβοσβήνει, το POP Keys είναι έτοιμο για αντιστοίχιση με μια δεύτερη συσκευή μέσω *Bluetooth*

Κάντε αντιστοίχιση σε μια τρίτη συσκευή επαναλαμβάνοντας την ίδια διαδικασία, χρησιμοποιώντας αυτήν τη φορά το πλήκτρο Easy-Switch - Κανάλι 3.

ΒΗΜΑ 2

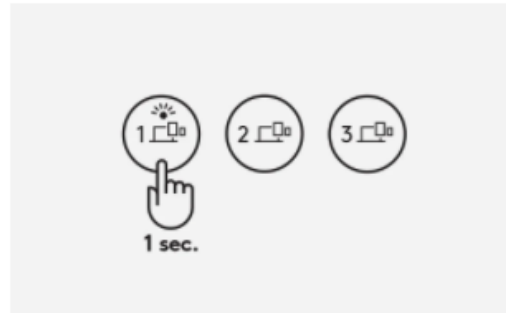

Εναλλαγή μεταξύ των συσκευών με ένα πάτημα

Απλώς πατήστε τα πλήκτρα Easy-Switch (Κανάλι 1, 2 ή 3) για να μετακινηθείτε μεταξύ των συσκευών ενώ πληκτρολογείτε.

ΒΗΜΑ 3

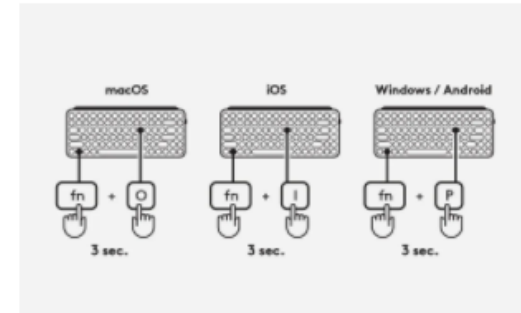

Επιλογή διάταξης στο **POP Keys** για συγκεκριμένο λειτουργικό σύστημα

Για να κάνετε εναλλαγή σε διάταξη πληκτρολογίου άλλου λειτουργικού συστήματος, πιέστε παρατεταμένα τους ακόλουθους συνδυασμούς για 3 δευτερόλεπτα:

- Τα πλήκτρα FN και «P» για Windows/Android
 - Τα πλήκτρα FN και «O» για macOS
 - Τα πλήκτρα FN και «I» για iOS

Όταν ανάψει η ενδεικτική λυχνία LED στο αντίστοιχο πλήκτρο καναλιού, η αλλαγή του λειτουργικού συστήματος ήταν επιτυχής.

ΤΡΟΠΟΣ ΠΡΟΣΑΡΜΟΓΗΣ ΤΩΝ ΠΛΗΚΤΡΩΝ ΕΜΟJΙ ΣΑΣ

ΒΗΜΑ 1

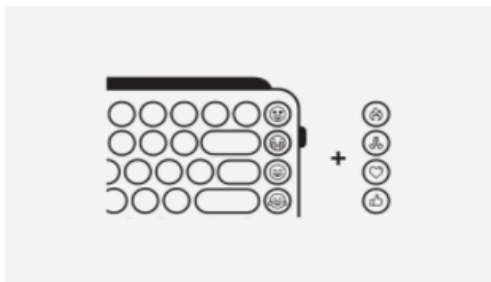

Κατεβάστε το λογισμικό **Logitech** για να ξεκινήσετε

Είστε έτοιμοι να πειραματιστείτε με τα πλήκτρα emoji σας; Κάντε λήψη του λογισμικού Logitech από τη διεύθυνση logitech.com/pop-download και ακολουθήστε τις εύκολες οδηγίες εγκατάστασης. Αφού εγκατασταθεί το λογισμικό, τα πλήκτρα emoji σας θα είναι έτοιμα.

*Τα emoji προς το παρόν υποστηρίζονται μόνο σε Windows και macOS.

ΒΗΜΑ 2

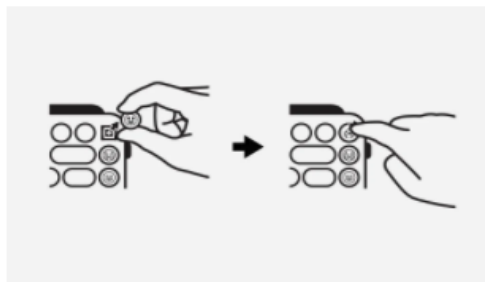

Τρόπος αφαίρεσης των πλήκτρων **emoji** σας

Για να αφαιρέσετε ένα πλήκτρο με emoji, πιάστε το καλά και τραβήξτε το κάθετα. Θα δείτε ένα μικρό στέλεχος με σχήμα "+" από κάτω.

Διαλέξτε το πλήκτρο που θέλετε να έχετε στο πληκτρολόγιό σας, ευθυγραμμίστε το με το σχήμα "+" και πατήστε το σταθερά.

ΒΗΜΑ 3



Ανοίξτε το λογισμικό **Logitech**

Ανοίξτε το λογισμικό της Logitech (αφού βεβαιωθείτε ότι το POP Keys είναι συνδεδεμένο) και επιλέξτε το πλήκτρο που θέλετε να αλλάξετε.

ΒΗΜΑ 4



Ενεργοποίηση του νέου **emoji**

Επιλέξτε το αγαπημένο σας emoji από τη λίστα των προτεινόμενων και αναδείξτε την προσωπικότητά σας στις συνομιλίες με φίλους!

ΤΡΟΠΟΣ ΠΡΟΣΑΡΜΟΓΗΣ ΤΟΥ POP MOUSE

ΒΗΜΑ 1

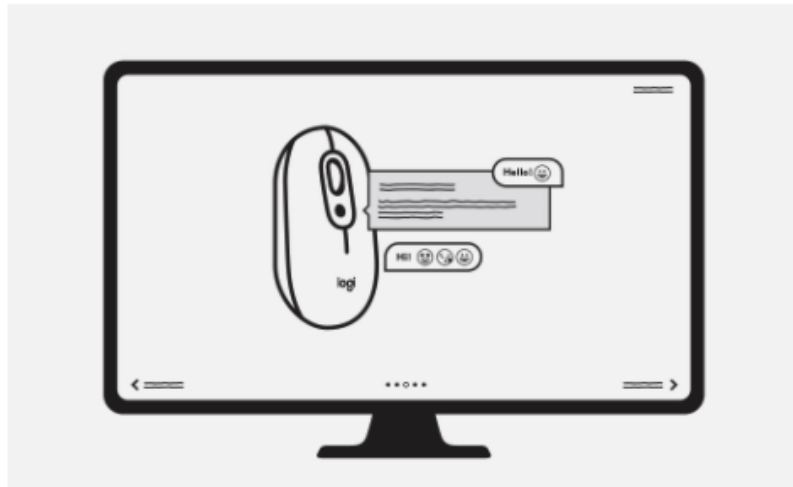

Κατεβάστε το λογισμικό Logitech

Μετά την εγκατάσταση του λογισμικού της Logitech από τη διεύθυνση logitech.com/pop-download, εξερευνήστε το λογισμικό μας και προσαρμόστε το επάνω κουμπί του POP Mouse αντιστοιχώντας οποιαδήποτε συντόμευση θέλετε.

ΒΗΜΑ 2



Αλλάξτε τη συντόμευσή σας μεταξύ εφαρμογών

Μπορείτε ακόμα και να προσαρμόσετε το POP Mouse για συγκεκριμένες εφαρμογές! Πειραματιστείτε και κάντε το δικό σας.

KONFIGURATION AF MOUSE OG KEYBOARD

TRIN 1

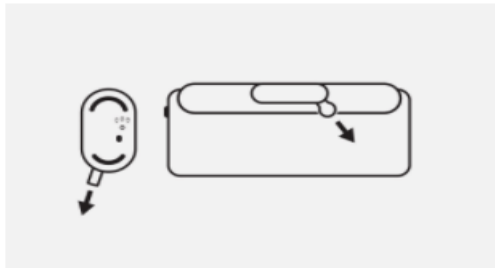

Klar til at komme i gang? Fjern strimlerne

Fjern strimlerne fra POP Mouse og bagsiden af POP Keys, så tændes de automatisk.

TRIN 2: OPRET BINDING TIL POP KEYS

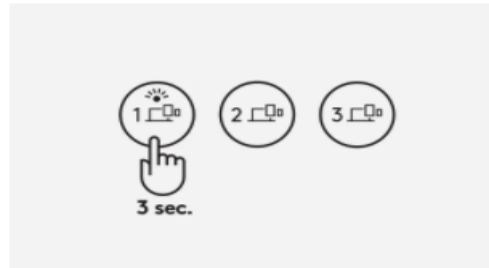

Etabler bindingstilstand

Langt tryk (ca. 3 sekunder) på kanal 1 Easy-Switch-tasten for at gå til bindingstilstand. LED-indikatoren på tastaturet begynder at blinke.

TRIN 3: ETABLER BINDING TIL POP MOUSE

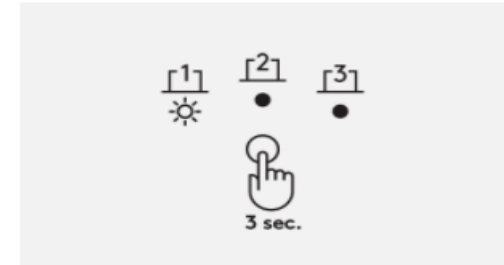

Etabler bindingstilstand

Tryk på knappen i bunden af musen i 3 sekunder. LED-lyset begynder at blinke.

TRIN 4: TILSLUT POP KEYS



Få dine POP Keys tilsluttet

Åbn *Bluetooth*-indstillinger på computeren, telefonen eller tabletten. Vælg "Logi POP" på listen over enheder. Der vises en PIN-kode på skærmen. Indtast PIN-koden på dine POP Keys, og tryk derefter på Retur eller Enter for at afslutte tilslutning.

Bemærk

Hver PIN-kode genereres tilfældigt. Sørg for, at du indtaster den, der vises på din enhed.

Når du bruger *Bluetooth*-forbindelsen (Windows/macOS), tilpasses dine POP Keys' layout automatisk til indstillingerne på din tilsluttede enhed.

TRIN 5: TILSLUT POP MOUSE



Sådan tilslutter du din POP Mouse

Du skal blot søge efter din Logi POP Mouse i enhedens *Bluetooth*-menu. Vælg enheden på listen, og vupti! Så er den tilsluttet

ALTERNATIV MÅDE AT TILSLUTTE PÅ



Er *Bluetooth* ikke lige dig? Prøv Logi Bolt.

Du kan også nemt tilslutte begge enheder ved hjælp af Logi Bolt USB-modtageren, som du finder i din POP Keys-æske. Følg de enkle instruktioner til binding af Logi Bolt i Logitech Software (som du hurtigt kan downloade på [logitech.com/pop-download](https://www.logitech.com/pop-download)).

KONFIGURATION AF FLERE ENHEDER

TRIN 1

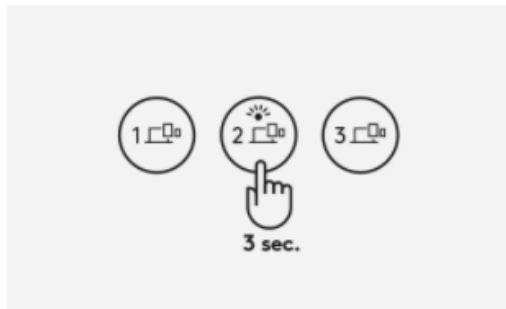

Vil du etablere binding med en anden enhed?

Nemt. Langt tryk (ca. 3 sek.) på kanal 2 Easy-Switch-tasten. Når tastatur-LED-indikatoren for tasten begynder at blinke, er dine POP Keys klar til at etablere binding med en anden enhed via *Bluetooth*

Etabler binding til en tredje enhed ved at gentage dette, denne gang ved hjælp af kanal 3 Easy-Switch-tasten.

TRIN 2

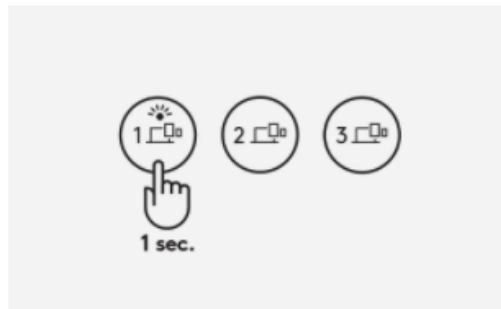

Tryk mellem enhederne

Tryk blot på Easy-Switch-tasterne (kanal 1, 2 eller 3) for at skifte mellem enheder, mens du skriver.

TRIN 3

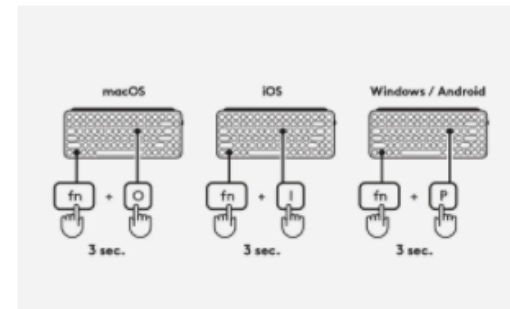

Vælg et specifikt operativsystemlayout til dine POP Keys

For at skifte til et andet OS-tastaturlayout skal du holde følgende kombinationer nede i 3 sekunder:

- FN og "P" for Windows/Android
- FN og "O" for macOS
- FN og "I" for iOS

Når LED-indikatoren på den tilsvarende kanaltast lyser, er dit operativsystem blevet ændret.

SÅDAN TILPASES DINE EMOJI-TASTER

TRIN 1

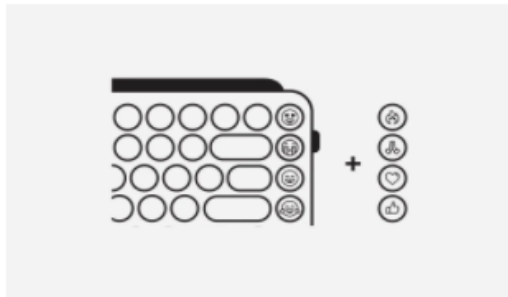

Download Logitech-softwaren for at komme i gang

Er du klar til at lege med dine emoji-taster? Download Logitech Software fra [logitech.com/pop-download](https://www.logitech.com/pop-download), og følg den nemme installationsvejledning. Når softwaren er installeret, er dine emoji-taster klar til brug.

*Emojis understøttes i øjeblikket kun på Windows og macOS.

TRIN 2

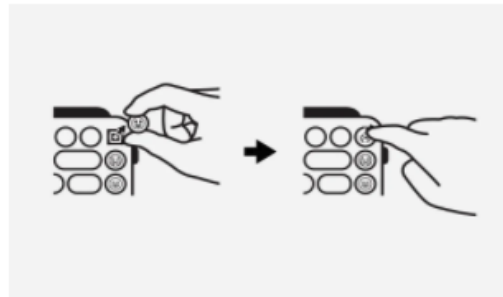

Sådan bytter du rundt på dine emoji-taster

For at fjerne en emoji-tast skal du tage godt fast i den og trække den lodret. Du kan se en lille +-form nedenunder.

Vælg den emoji-tast, du hellere vil have på dit tastatur, juster den med den lille +-form, og tryk godt ned.

TRIN 3



Åbn Logitech-software

Åbn Logitech Software (sørg for, at dine POP Keys er tilsluttet), og vælg den tast, du vil tildele igen.

TRIN 4



Aktivér den nye emoji

Vælg din yndlingsemoji fra den foreslåede liste, og få din personlighed til at poppe frem, når du chatter med venner!

SÅDAN PASSER DU DIN POP MOUSE

TRIN 1

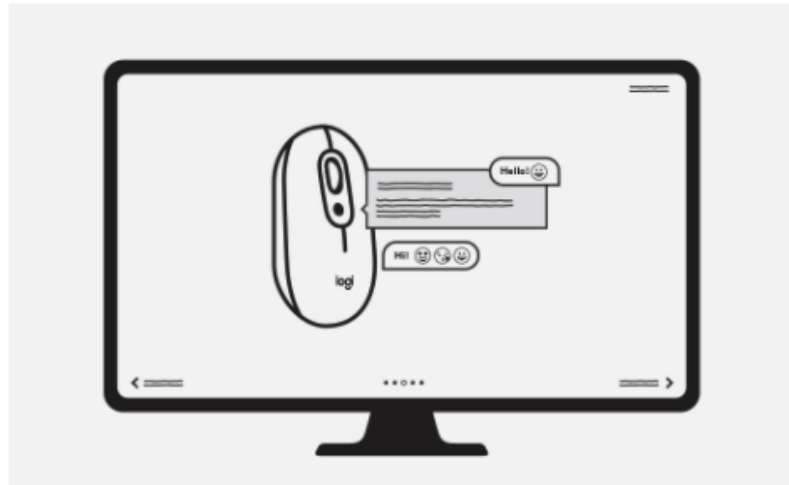

Download Logitech-softwaren

Efter installation af Logitech Software fra [logitech.com/pop-download](https://www.logitech.com/pop-download), kan du gennemgå vores software og tilpasse den øverste knap på POP Mouse til enhver genvej, du kan lide.

TRIN 2



Skift din genvej på tværs af apps

Du kan endda tilpasse din POP Mouse til at være app-specifik! Bare kig lidt rundt og gør det til dit eget.

NASTAVENÍ KLÁVESNICE A MYŠI

KROK 1

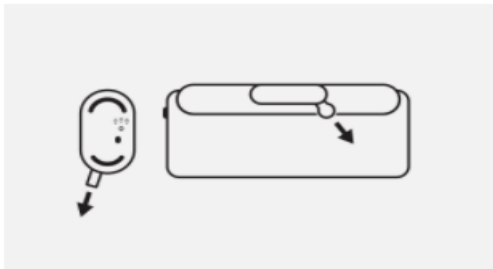

Připraveni k akci? Vytáhněte izolační proužky.

Vytáhněte izolační proužek z myši POP Mouse a na zadní straně klávesnice POP Keys – obě zařízení se automaticky zapnou.

KROK 2: SPÁRUJTE KLÁVESNICI POP KEYS

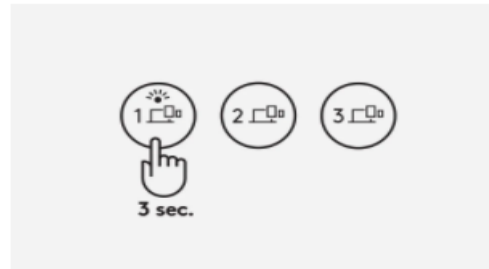

Aktivujte režim párování

Dlouhým stisknutím (přibližně 3 sekundy) klávesy Easy-Switch kanálu 1 přejdete do režimu párování. Indikátor LED na krytce klávesy začne blikat.

KROK 3: SPÁRUJTE MYŠ POP MOUSE

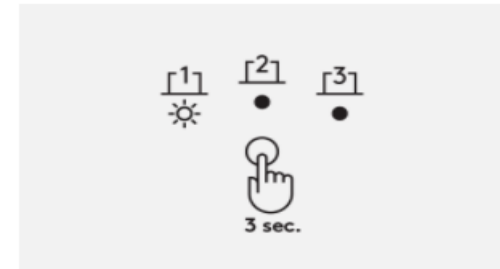

Aktivujte režim párování

Stiskněte tlačítko na spodní straně myši po dobu 3 sekund. Indikátor LED začne blikat.

KROK 4: PŘIPOJTE KLÁVESNICI POP KEYS

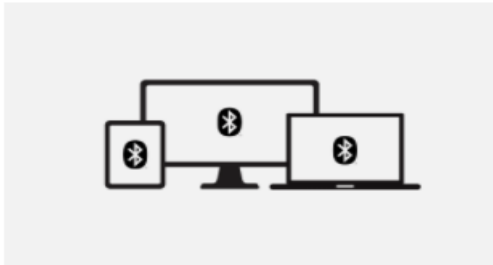

Připojte klávesnici POP Keys

Otevřete předvolby *Bluetooth* na svém počítači, telefonu nebo tabletu. V seznamu zařízení vyberte „Logi POP“. Na obrazovce by se měl zobrazit kód PIN. Zadejte kód PIN na klávesnici POP Keys a poté stisknutím klávesy Return nebo Enter dokončete připojení.

POZNÁMKA

Každý kód PIN je generován náhodně. Ujistěte se, že vkládáte kód zobrazený na vašem zařízení.

Při použití připojení *Bluetooth* (Windows/macOS) se rozvržení klávesnice POP Keys automaticky přizpůsobí nastavení připojeného zařízení.

KROK 5: PŘIPOJTE MYŠ POP MOUSE



Postup připojení myši POP Mouse

Jednoduše vyhledejte myš Logi POP Mouse v nabídce *Bluetoothzařízení*. Vyberte ji a taďa – připojení je dokončeno.

ALTERNATIVNÍ ZPŮSOB PŘIPOJENÍ



Bluetooth není nic pro vás? Vyzkoušejte Logi Bolt.

Případně můžete obě zařízení snadno připojit pomocí přijímače Logi Bolt USB, který naleznete v balení klávesnice POP Keys. Postupujte podle jednoduchých pokynů pro párování přijímače Logi Bolt v softwaru Logitech (který si můžete stáhnout během okamžiku na stránce logitech.com/pop-download).

NASTAVENÍ VÍCE ZAŘÍZENÍ

KROK 1

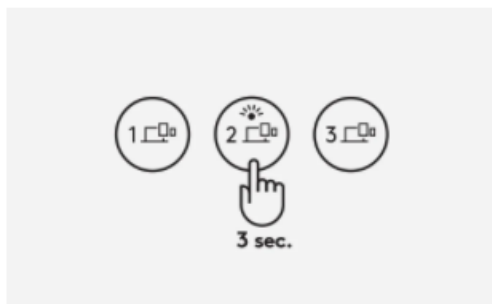

Chcete provést párování s jiným zařízením?

Snadno. Dlouze stiskněte (3 sekundy) klávesu Easy-Switch kanálu 2. Jakmile začne indikátor LED na krytce klávesy blikat, je klávesnice POP Keys připravena k párování s druhým zařízením prostřednictvím *Bluetooth*

Spárujte se s třetím zařízením opakováním stejného postupu, tentokrát pomocí klávesy Easy-Switch kanálu 3.

KROK 2

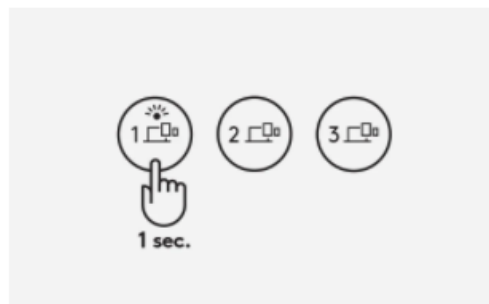

Přepínání mezi zařízeními klepnutím

Pouhým klepnutím na klávesu Easy-Switch (kanál 1, 2 nebo 3) můžete během psaní přepínat mezi zařízeními.

KROK 3

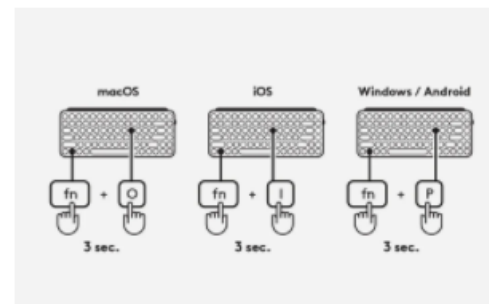

Vyberte konkrétní rozvržení OS pro klávesnici POP Keys

Chcete-li přepnout na rozvržení klávesnice jiného operačního systému, dlouze stiskněte (3 sekundy) následující kombinace:

- klávesy FN a „P“ pro Windows/Android
 - klávesy FN a „O“ pro macOS
 - klávesy FN a „I“ pro iOS

Jakmile se rozsvítí indikátor LED u příslušné klávesy kanálu, znamená to, že OS byl úspěšně přepnut.

POSTUP PŘIZPŮBENÍ KLÁVES S EMOTIKONY

KROK 1

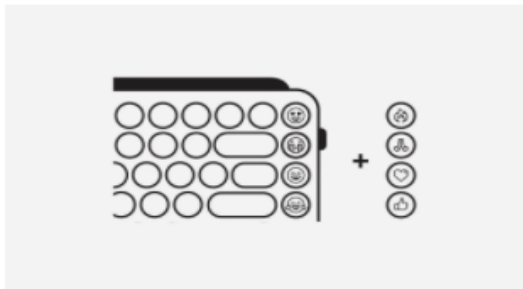

Stáhněte si software Logitech a můžete začít

Jste připraveni si pohrát se svými klávesami s emotikony? Stáhněte software Logitech ze stránky logitech.com/pop-download a postupujte podle jednoduchých instalačních pokynů. Jakmile bude software nainstalován, vaše klávesy s emotikony jsou připraveny k použití.

* Emotikony jsou v současné době podporovány pouze v systému Windows a macOS.

KROK 2

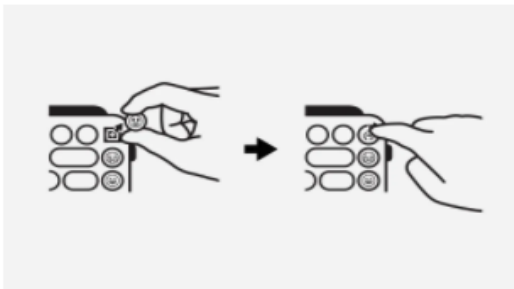

Postup výměny krytky kláves s emotikony

Chcete-li sejmut krytku klávesy s emotikony, pevně ji uchopte a táhněte směrem nahoru. Pod ní uvidíte malý nástavec ve tvaru „+“.

Vyberte krytku klávesy s emotikony, kterou chcete nasadit na klávesnici místo té původní, vyrovnejte ji s nástavcem ve tvaru „+“ a pevně ji zatlačte.

KROK 3



Otevřete software Logitech

Otevřete software Logitech (ujistěte se, že je klávesnice POP Keys připojena) a vyberte klávesu, jejíž přiřazení chcete upravit.

KROK 4



Aktivace nového emotikonu

Ze seznamu návrhů vyberte svůj oblíbený emotikon a nechte svou osobnost vyniknout při chatování s přáteli!

POSTUP PŘIZPŮBENÍ MYŠI POP MOUSE

KROK 1



Stáhněte software Logitech

Po instalaci softwaru Logitech ze stránky logitech.com/pop-download si prohlédněte náš software a přizpůsobte horní tlačítko myši POP Mouse, kterému můžete přiřadit libovolnou funkci.

KROK 2

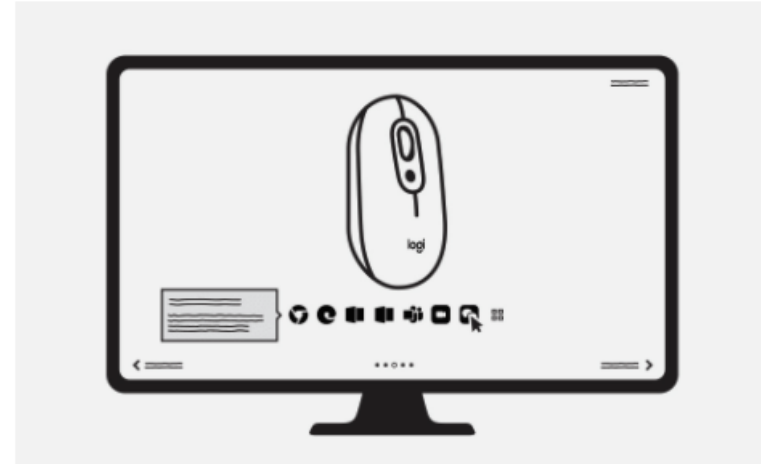

Změňte funkční zkratky napříč aplikacemi

Myš POP Mouse si dokonce můžete přizpůsobit pro jednotlivé aplikace! Stačí si trochu pohrát a upravit myš podle svého.

HIIREN JA NÄPPÄIMISTÖN KÄYTTÖNOTTO

VAIHE 1

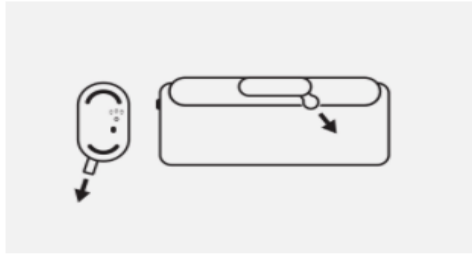

Oletko valmis? Irrota kielekkeet.

Poista vetokielekkeet POP Mouse -hiirestä ja POP Keys -näppäinten takaosasta, niin laitteisiin kytketään virta automaattisesti.

VAIHE 2: POP KEYS -NÄPPÄIMISTÖN PARILIITTÄMINEN

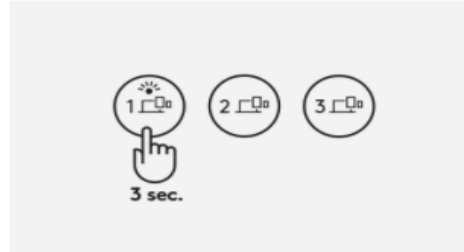

Pariliitostilaan siirtyminen

Siirry pariliitostilaan painamalla kanavan 1 Easy-Switch -näppäintä pitkään (noin kolmen sekunnin ajan). Näppäinhatun merkkivalo alkaa vilkkua.

VAIHE 3: POP MOUSE- HIIREN PARILIITTÄMINEN

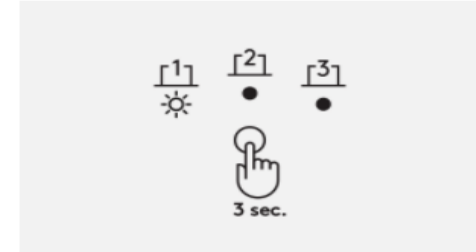

Pariliitostilaan siirtyminen

Paina hiiren pohjassa olevaa painiketta kolmen sekunnin ajan. Merkkivalo alkaa vilkkua.

VAIHE 4: POP KEYS -NÄPPÄIMISTÖN YHDISTÄMINEN

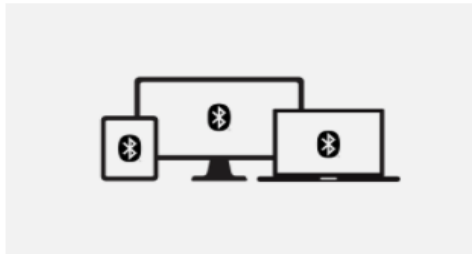

POP Keys -näppäimistön yhdistäminen

Avaa tietokoneen, puhelimen tai tabletin *Bluetooth*-asetukset. Valitse laiteluettelosta Logi POP. Näyttöön pitäisi tulla PIN-koodi. Kirjoita PIN-koodi POP Keys -näppäimistöön ja lopeta yhdistäminen painamalla Return- tai Enter-näppäintä.

HUOMAUTUS

Jokainen PIN-koodi luodaan satunnaisesti. Varmista, että kirjoitat koodin juuri niin kuin se näkyy laitteella.

Kun käytetään *Bluetooth*-yhteyttä (Windows/macOS), POP Keys -näppäinasetelu mukautuu automaattisesti yhdistetyn laitteen asetuksiin.

VAIHE 5: POP MOUSE -HIIREN YHDISTÄMINEN

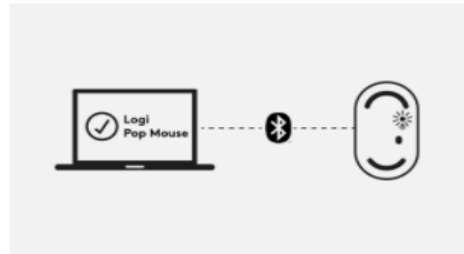

POP Mouse -hiiren yhdistäminen

Etsi vain Logi POP Mouse laitteesi *Bluetooth*-valikosta. Valitse se, niin yhteys on valmis.

VAIHTOEHTOINEN TAPA YHDISTÄÄ

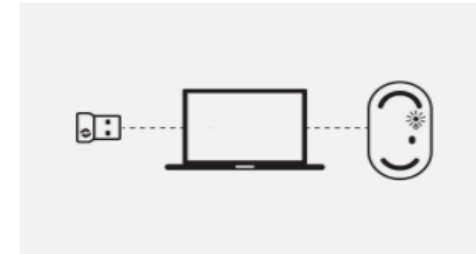

Bluetoothin käyttö ei innosta? Kokeile Logi Boltia.

Vaihtoehtoisesti voit vaivatta yhdistää molemmat laitteet POP Keys -pakkaukseen kuuluvan Logi Bolt -USB-vastaanottimen välityksellä. Seuraa yksinkertaisia Logi Bolt -pariliitoksen muodostamisohjeita Logitech-ohjelmistossa (jonka voit ladata hetkessä osoitteesta [logitech.com/pop-download](https://www.logitech.com/pop-download)).

KÄYTTÖNOTTO USEILLA LAITTEILLA

VAIHE 1

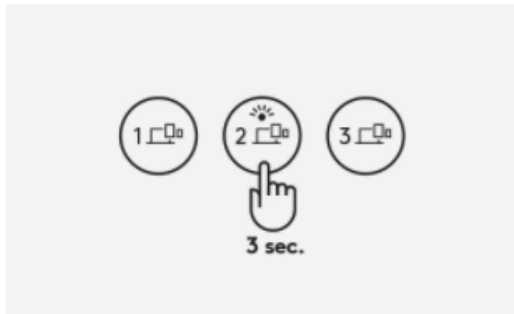

Haluatko muodostaa pariliitoksen toiseen laitteeseen?

Helppoa. Paina pitkään (kolme sekuntia) kanavan 2 Easy-Switch-näppäintä. Kun näppäinhatun merkkivalo alkaa vilkkua, POP Keys -näppäimistö on valmis muodostamaan pariliitoksen toiseen laitteeseen *Bluetooth*inkautta.

Muodosta pari kolmannen laitteen kanssa toistamalla samat vaiheet tällä kertaa kanavan 3 Easy-Switch-näppäimellä.

VAIHE 2

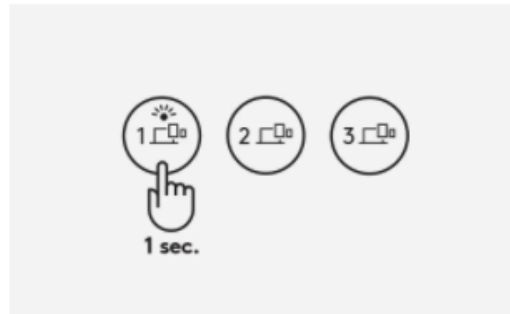

Napauta laitteesta toiseen

Napauta Easy-Switch-näppäimiä (kanava 1, 2 tai 3) siirtyäksesi laitteesta toiseen kirjoittaessasi.

VAIHE 3

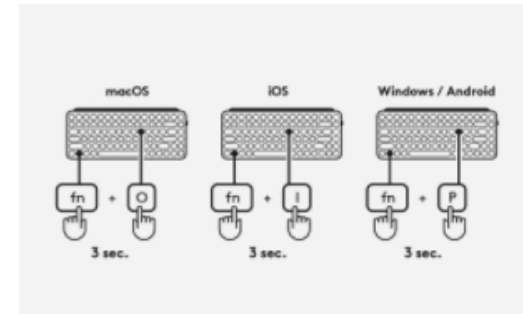

Valitse käyttöjärjestelmäasettelu POP Keys -näppäimistöille

Jos haluat vaihtaa käyttämään muiden käyttöjärjestelmien näppäimistöasetteluja, paina seuraavia yhdistelmiä kolmen sekunnin ajan:

- Windows/Android – FN ja P
 - macOS – FN ja O
 - iOS – FN ja I

Kun vastaavan kanavapainikkeen merkkivalo syttyy, käyttöjärjestelmä on vaihdettu.

EMOJI-NÄPPÄINTEN MUKAUTTAMINEN

VAIHE 1

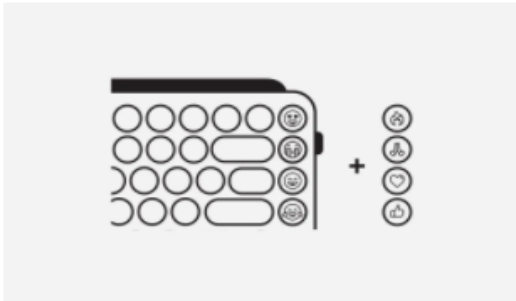

Lataa Logitech-ohjelmisto, niin pääset alkuun

Oletko valmis leikittelemään emoji-näppäimillä?
Lataa Logitech-ohjelmisto osoitteesta logitech.com/pop-download ja noudata helppoja asennusohjeita. Kun ohjelmisto on asennettu, emoji-näppäimesi ovat valmiit

* Emojjeja tuetaan tällä hetkellä vain Windows- ja macOS-laitteilla.

VAIHE 2

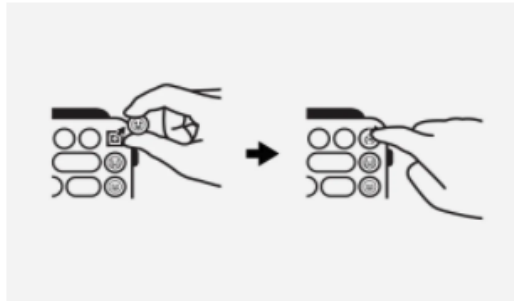

Emoji-näppäinhattujen vaihtaminen

Kun haluat poistaa emoji-näppäinhattun, ota siitä tiukka ote ja vedä ylöspäin. Näet sen alla pienen ristinmuotoisen kannan.

Valitse emoji-näppäinhattu, jonka haluat näppäimistöösi, kohdista se ristinmuotoisen kannan kanssa ja paina lujasti.

VAIHE 3



Käynnistä Logitech-ohjelmisto

Käynnistä Logitech-ohjelmisto (varmista ensin, että POP Keys -näppäimistösi on yhdistettynä) ja valitse näppäin, jonka haluat määrittää uudelleen.

VAIHE 4



Uusien emojien aktivointi

Valitse lempi-emojisi luettelosta ja anna persoonallisuutesi näkyä chat-keskusteluissasi!

POP MOUSEN MUKAUTTAMINEN

VAIHE 1



Lataa Logitech-ohjelmisto

Kun olet asentanut Logitech-ohjelmiston osoitteessa logitech.com/pop-download, tutustu ohjelmistoon ja määritä POP Mousen yläpainikkeeseen haluamasi pikavalinta.

VAIHE 2



Vaihda pikakuvaketta sovellusten välillä

Voit jopa mukauttaa POP Mouse -hiiresi sovelluskohtaiseksi! Tee vain muutoksia ja muokkaa hiiri näköiseksesi.

JE MUIS EN TOETSENBOORD INSTELLEN

STAP 1

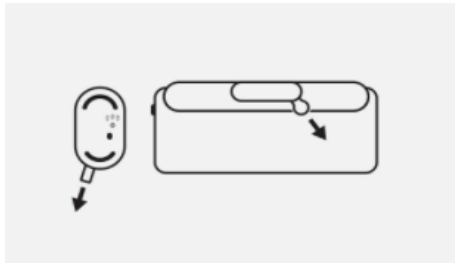

Klaar om te beginnen? Verwijder het lipje van beide apparaten.

Verwijder het lipje van zowel de POP Mouse als de achterkant van de POP Keys en dan gaan ze automatisch aan.

STAP 2: POP KEYS KOPPELEN

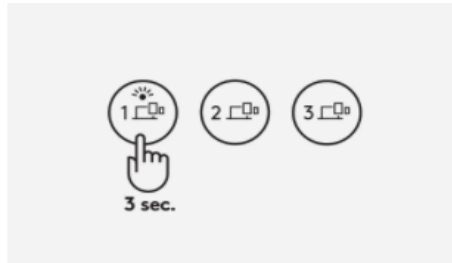

Koppelingsmodus activeren

Houd de Easy-Switch-toets voor kanaal 1 lang (ongeveer 3 seconden) ingedrukt om de koppelingsmodus te activeren. De led op de toets begint dan te knipperen.

STAP 3: POP MOUSE KOPPELEN

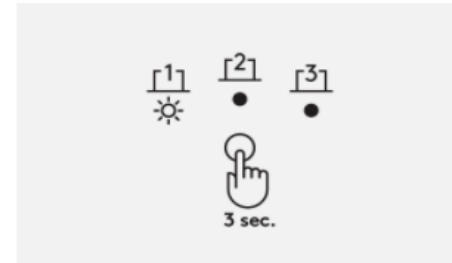

Koppelingsmodus activeren

Houd de knop aan de onderkant van je muis 3 seconden ingedrukt. De led begint dan te knipperen.

STAP 4: POP KEYS VERBINDEN



Je POP Keys verbinden

Open de *Bluetooth*-voorkeuren op je computer, telefoon of tablet. Selecteer 'Logi POP' in de lijst met apparaten. Als het goed is verschijnt er een pincode op het scherm. Typ die pincode op je POP Keys en druk op de Return- of Enter-toets om de verbinding te voltooien.

N.B.

Elke pincode wordt willekeurig gegenereerd. Zorg ervoor dat je de code invoert die op je apparaat wordt weergegeven.

Wanneer je verbinding maakt via *Bluetooth* (Windows/macOS), past de indeling van je POP Keys zich automatisch aan de instellingen van je verbonden apparaat aan.

STAP 5: POP MOUSE VERBINDEN

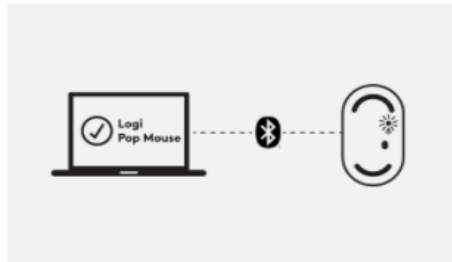

Je POP Mouse verbinden

Zoek je Logi POP Mouse in het *Bluetooth*-menu van je apparaat. Selecteer de muis en dan is deze zo gekoppeld.

ANDERE VERBINDINGSOPTIE

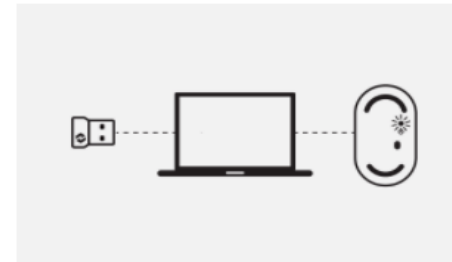

Is *Bluetooth* niet jouw ding? Probeer Logi Bolt.

Je kunt beide apparaten ook eenvoudig verbinden met de Logi Bolt-USB-ontvanger die je bij je POP Keys in de doos vindt. Volg gewoon de Logi Bolt-koppelingsinstructies in de Logitech-software (die je in een oogwenk kunt downloaden via logitech.com/pop-download.)

SET-UP MET MEERDERE APPARATEN

STAP 1

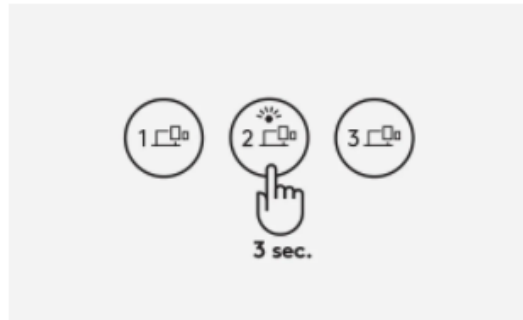

Wil je nog een ander apparaat koppelen?

Makkelijk. Houd de Easy-Switch-toets voor kanaal 2 lang (zo'n 3 seconden) ingedrukt. Wanneer de led op de toets begint te knipperen, kan je POP Keys via *Bluetooth* aan een tweede apparaat worden gekoppeld

Je kunt het toetsenbord via hetzelfde proces aan een derde apparaat koppelen, dit keer met de Easy-Switch-toets voor kanaal 3.

STAP 2

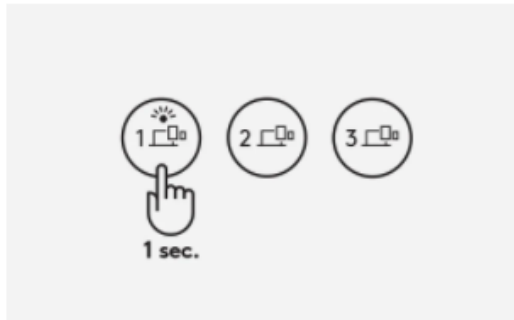

Schakelen tussen apparaten met een tik

Tik gewoon op de Easy-Switch-toetsen (kanaal 1, 2 of 3) om tijdens het typen tussen apparaten te schakelen.

STAP 3

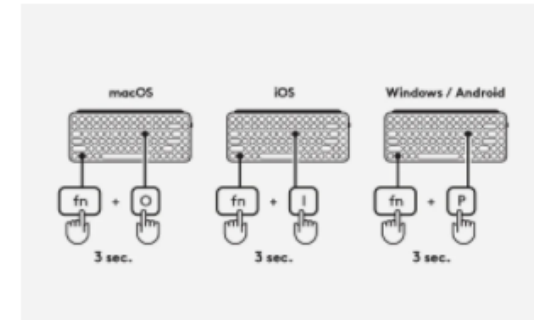

POP Keys instellen op de toetsindeling van een bepaald besturingssysteem

Om naar toetsindelingen van andere besturingssystemen over te schakelen, houd je de volgende toetscombinaties 3 seconden ingedrukt:

- FN + P voor Windows/Android
- FN + O voor macOS
- FN + I voor iOS

Wanneer de led op de bijbehorende kanaaltoets gaat branden, is het besturingssysteem goed gewijzigd.

JE EMOJI-TOETSEN AANPASSEN

STAP 1

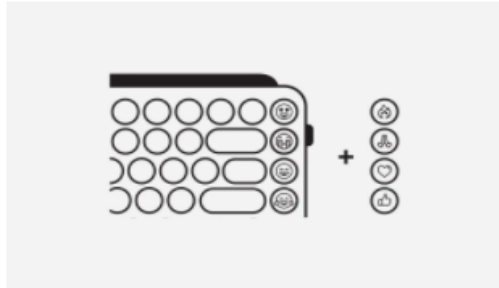

Logitech-software downloaden om aan de slag te gaan

Klaar om je te laten gaan met je emoji-toetsen?
Download de Logitech-software via [logitech.com/pop-download](https://www.logitech.com/pop-download) en volg de eenvoudige installatie-instructies. Als de software eenmaal is geïnstalleerd, zijn je emoji-toetsen klaar voor gebruik.

*Emoji's worden momenteel alleen ondersteund op Windows en macOS.

STAP 2

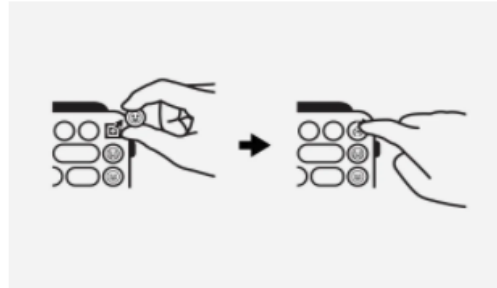

Je emoji-toetsen verwisselen

Om een emoji-toets te verwijderen, neem je deze stevig vast en trek je deze verticaal omhoog. Daaronder zie je een klein plusvormig stukje.

Kies de emoji-toets die je op je toetsenbord wilt, zorg dat de toets is uitgelijnd met het plusvormige stukje en druk er stevig op.

STAP 3



Logitech-software openen

Open de Logitech-software (zorg dat je POP Keys verbonden is) en selecteer de toets die je opnieuw wilt toewijzen.

STAP 4



Nieuwe emoji's activeren

Selecteer je favoriete emoji's uit de lijst met suggesties en laat je knallende persoonlijkheid zien in chats met vrienden!

JE POP MOUSE AANPASSEN

STAP 1



Logitech-software downloaden

Nadat je de Logitech-software hebt geïnstalleerd via [logitech.com/pop-download](https://www.logitech.com/pop-download) kun je onze software verkennen en de bovenste knop van de POP Mouse instellen op een snelkoppeling naar wens.

STAP 2

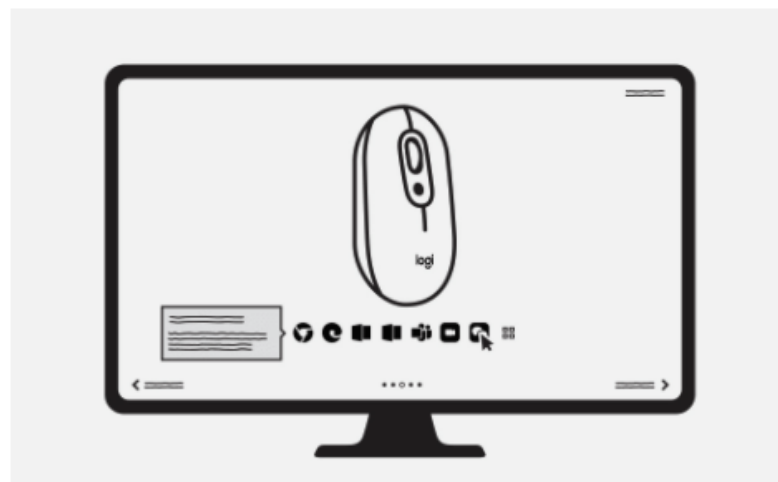

Je snelkoppeling wijzigen voor verschillende toepassingen

Je kunt je POP Mouse zelfs per toepassing aanpassen. Experimenteer met de instellingen en stem hem helemaal naar wens af.

KONFIGURERE MUSEN OG TASTATURET

TRINN 1

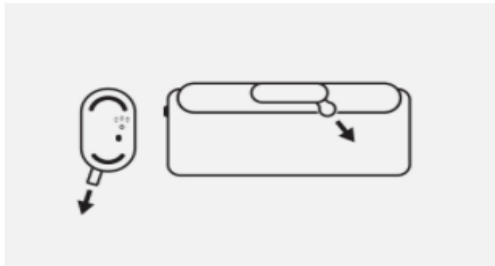

Er du klar? Fjern flikene.

Fjern flikene fra POP Mouse og baksiden av POP Keys, så slås de automatisk på.

TRINN 2: PARE POP KEYS

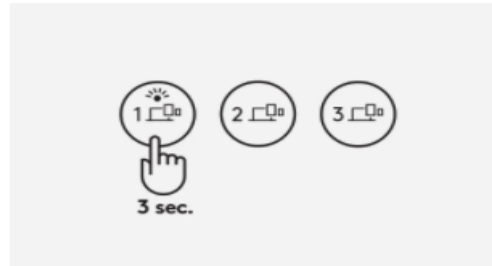

Gå over i paringsmodus

Trykk og hold inne (ca. 3 sekunder) Easy-Switch-tasten for kanal 1 for å gå over i paringsmodus. Indikatorlampen på tastehetten begynner å blinke.

TRINN 3: PARE POP MOUSE

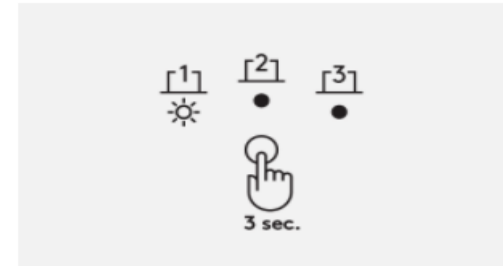

Gå over i paringsmodus

Trykk på knappen på undersiden av musen i 3 sekunder. Indikatorlampen begynner å blinke.

TRINN 4: KOBLE TIL POP KEYS

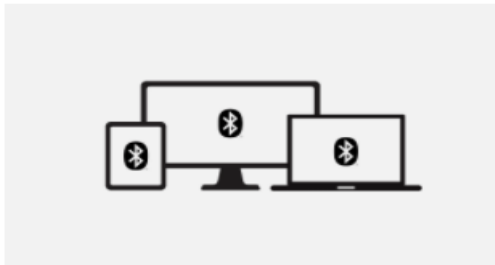

Få POP Keys tilkoblet

Åpne *Bluetooth*-innstillingene på datamaskinen, telefonen eller nettbrettet. Velg «Logi POP» på listen over enheter. Du skal få opp en PIN-kode på skjermen. Skriv inn PIN-koden på POP Keys og trykk deretter på returtasten eller Enter for å fullføre tilkoblingen.

MERK:

Hver PIN-kode genereres tilfeldig. Pass på at du taster inn koden som vises på enhetsskjermen.

Når du bruker *Bluetooth*-tilkobling (Windows/macOS), vil POP Keys-oppsettet automatisk tilpasses innstillingene på den tilkoblede enheten.

TRINN 5: KOBLE TIL POP MOUSE

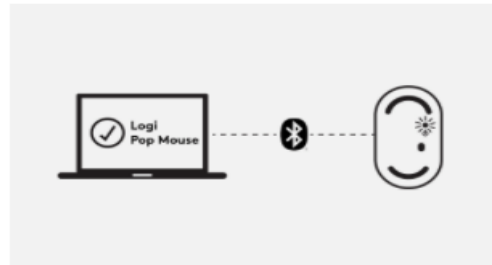

Slik kobler du til POP Mouse

Du bare søker etter Logi POP Mouse på enhetens *Bluetooth*-meny. Velg musen, og vips er du tilkoblet.

ALTERNATIV MÅTE Å KOBLE TIL PÅ



Bluetooth ikke noe for deg? Prøv Logi Bolt.

Alternativt kan du enkelt koble til begge enhetene ved hjelp av Logi Bolt USB-mottaker, som du finner i POP Keys-esken. Følg de enkle instruksjonene for paring av Logi Bolt på Logitech-programvaren (som du raskt laster ned fra [logitech.com/pop-download](https://www.logitech.com/pop-download).)

KONFIGURASJON FOR FLERE ENHETER

TRINN 1

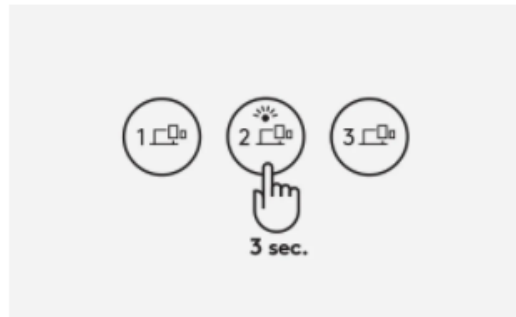

Ønsker du å pare en annen enhet?

Enkelt. Trykk og hold inne (3 sekunder) Easy-Switch-tasten for kanal 2. Når tastelampen begynner å blinke, er POP Keys klar til å pares til en ekstra enhet via *Bluetooth*

Par med en tredje enhet ved å gjenta fremgangsmåten, denne gangen ved hjelp av Easy-Switch-tasten for kanal 3.

TRINN 2

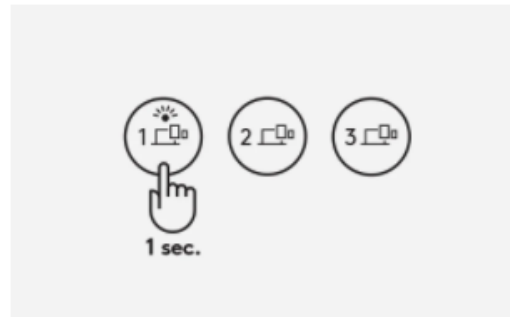

Trykk mellom enhetene

Bare trykk på Easy-Switch-tastene (kanal 1, 2 eller 3) for å veksle mellom enhetene mens du skriver.

TRINN 3

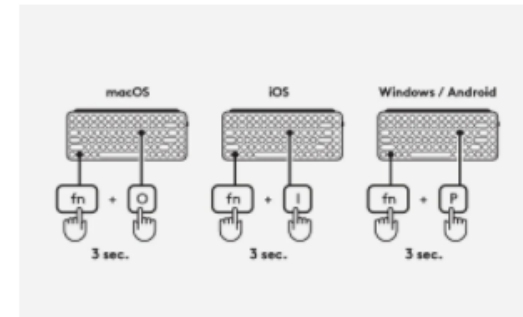

Velge et spesifikt OS-oppsett for POP Keys

For å bytte til andre OS-tastaturopsett trykker du på følgende kombinasjoner i 3 sekunder:

- FN- og P-tasten for Windows/Android
 - FN- og O-tasten for macOS
 - FN- og I-tasten for iOS

Når indikatorlampen på den tilhørende kanaltasten lyser, har du endret operativsystemet.

SLIK TILPASSER DU EMOJI-TASTENE

TRINN 1

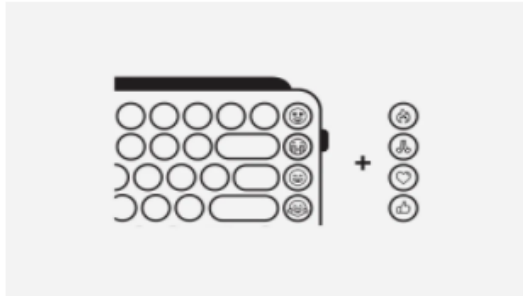

Last ned Logitech-programvaren for å komme i gang

Klar til å more deg med emojitastene? Last ned Logitech-programvaren fra logitech.com/pop-download og følg instruksjonene for enkel installasjon. Når programvaren er installert, er emojitastene klare til bruk.

*Emojier støttes for øyeblikket bare på Windows og macOS.

TRINN 2

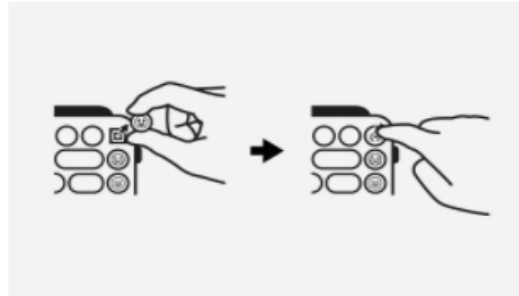

Slik bytter du ut emoji-tastehettene

Fjern tastehetten for en emoji ved å ta godt tak i den og skyve den sidelengs. Du får se en liten korsformet (+) stilk under den.

Velg emojitasten du vil ha på tastaturet i stedet, still den inn mot den korsformede stilken og trykk den godt ned.

TRINN 3



Åpne Logitech-programvaren

Åpne Logitech-programvaren (pass på at POP Keys er tilkoblet), og velg tasten du vil tilordne på nytt.

TRINN 4



Aktivere den nye emojien

Velg din favoritt-emoji fra listen, og vis din personlighet når du chatter med venner!

SLIK TILPASSER DU POP MOUSE

TRINN 1

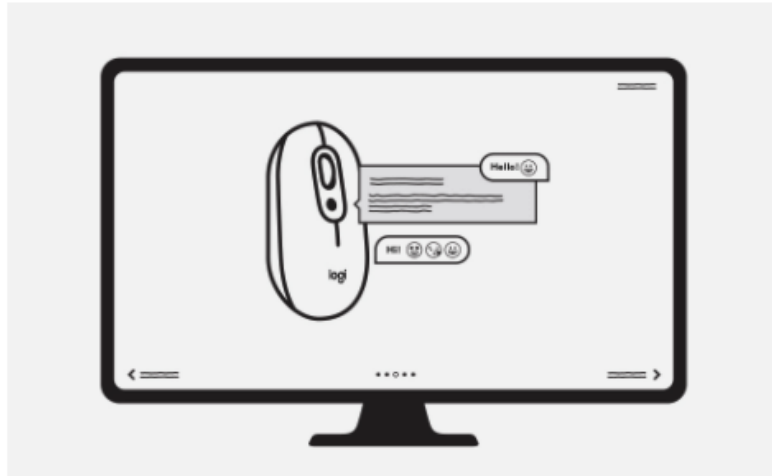

Last ned Logitech-programvaren

Etter at du har installert Logitech-programvaren på logitech.com/pop-download, kan du utforske programvaren og tilpasse toppknappen på POP Mouse til alle hurtigtaster du vil.

TRINN 2

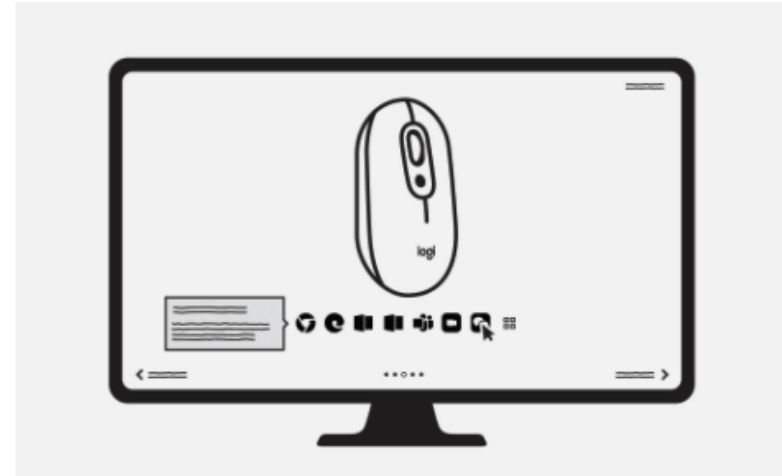

Bytt hurtigtasten på tvers av apper

Du kan til og med tilpasse POP Mouse slik at den blir appspesifikk! Bare lek deg og gjør den personlig.

KONFIGUROWANIE MYSZY I KLAWIATURY

KROK 1

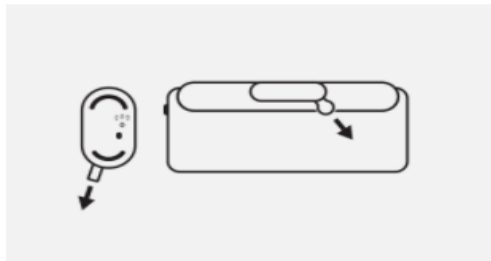

Gotowi do działania? Oderwij nalepki izolacyjne.

Wymij nalepki izolacyjne z myszy POP Mouse oraz z tyłu klawiatury POP Keys, a włączą się one automatycznie.

KROK 2: PAROWANIE KLAWIATURY POP KEYS

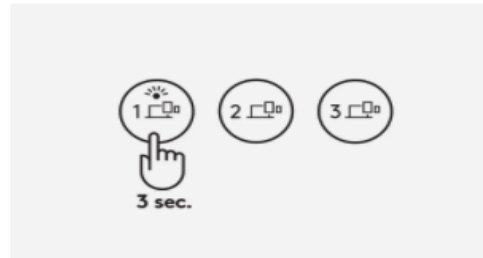

Wchodzenie w tryb parowania

Naciśnij na dłużej (przez około 3 sekundy) klawisz Easy-Switch kanału 1, aby wejść w tryb parowania. Dioda LED na nakładce na klawisz zacznie migać.

KROK 3: PAROWANIE MYSZY POP MOUSE

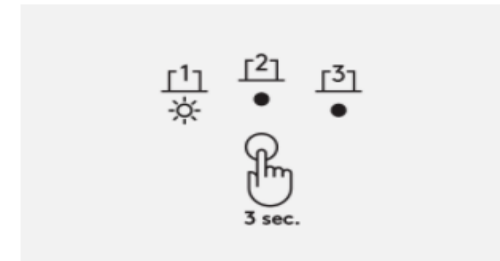

Wchodzenie w tryb parowania

Naciskaj przycisk na spodzie myszy przez 3 sekundy. Kontrolka LED zacznie migać.

KROK 4: ŁĄCZENIE KLAWIATURY POP KEYS



Uzyskanie połączenia z klawiaturą POP Keys

Otwórz ustawienia *Bluetooth* na swoim komputerze, telefonie lub tablecie. Z listy urządzeń wybierz „Logi POP”. Na ekranie powinien wyświetlić się kod PIN. Wpisz ten kod PIN na klawiaturze POP Keys i naciśnij klawisz Wprowadź lub Enter, by sfinalizować połączenie.

UWAGA

Każdy kod PIN jest generowany losowo. Wprowadź kod wyświetlany na urządzeniu.

Korzystając z połączenia przez *Bluetooth* (Windows/macOS) układ klawiszy klawiatury POP Keys zostanie automatycznie dostosowany do ustawień połączonego urządzenia.

KROK 5: ŁĄCZENIE MYSZY POP MOUSE

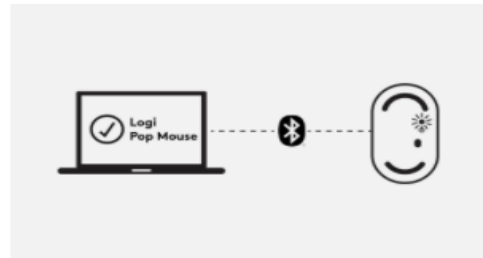

Łączenie myszy POP Mouse

Po prostu odszukaj mysz Logi POP Mouse w menu *Bluetooth* na swoim urządzeniu. Wybierz je i – ta-da! – mysz została połączona.

ALTERNATYWNY SPOSÓB POŁĄCZENIA



Bluetooth nie jest dla Ciebie? Wypróbuj Logi Bolt.

Ewentualnie oba urządzenia możesz z łatwością połączyć z użyciem odbiornika USB Logi Bolt, który znajdziesz w opakowaniu klawiatury POP Keys. Postępuj według prostych instrukcji parowania z odbiornikiem Logi Bolt dostępnych w oprogramowaniu Logitech (które można błyskawicznie pobrać ze strony [logitech.com/pop-download](https://www.logitech.com/pop-download)).

KONFIGURACJA WIELU URZĄDZEŃ

KROK 1

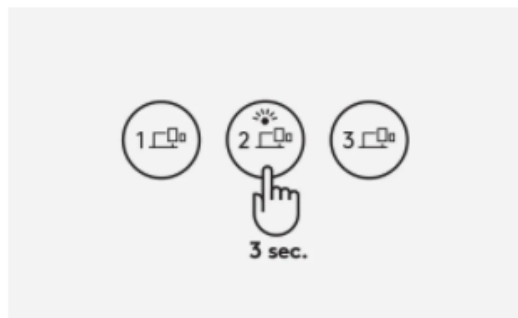

Chcesz sparować z innym urządzeniem?

To łatwe. Naciśnij dłużej (przez ok. 3 sekundy) przycisk Easy-Switch dla kanału 2. Gdy dioda LED na nakładce na klawisz zacznie migać, oznacza to, że klawiatura POP Keys jest gotowa do sparowania z drugim urządzeniem przez *Bluetooth*

Parowanie z trzecim urządzeniem przebiega bardzo podobnie, z tą różnicą, że musisz skorzystać z klawisza Easy-Switch dla kanału 3.

KROK 2

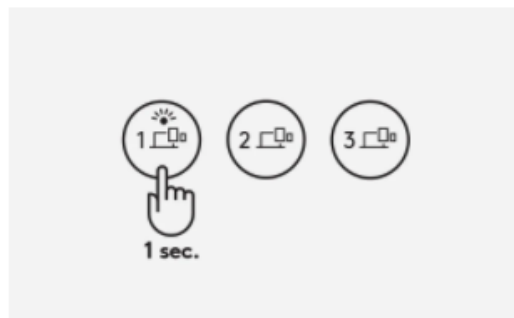

Przeskakuj z urządzenia na urządzenie

Po prostu dotykaj klawisza Easy-Switch (kanał 1, 2 lub 3), aby przechodzić z jednego urządzenia na inne w trakcie pisania.

KROK 3

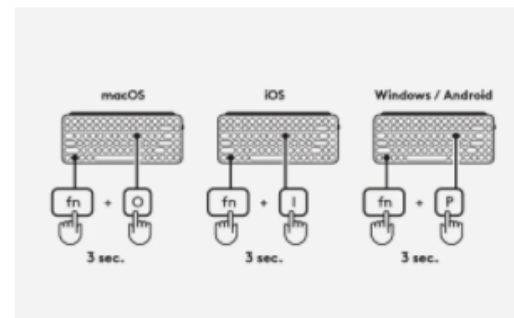

Wybierz układ klawiatury POP Keys specyficzny dla systemu operacyjnego

Aby przełączyć na układ klawiszy innego systemu operacyjnego, naciśnij przez 3 sekundy jedną z poniższych kombinacji klawiszy:

- Klawisze FN i „P” dla systemu Windows/Android
 - Klawisze FN i „O” dla systemu macOS
 - Klawisze FN i „I” dla systemu iOS

Gdy dioda LED na odpowiednim klawiszu kanału zaświeci się, układ dla systemu operacyjnego został pomyślnie zmieniony.

PERSONALIZACJA KLAWISZY EMOJI

KROK 1

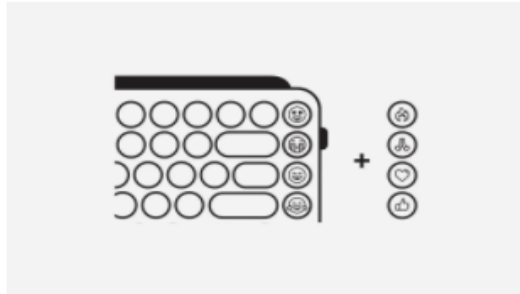

Pobierz oprogramowanie Logitech, aby rozpocząć

Gotowi na dobrą zabawę z klawiszami emoji? Pobierz oprogramowanie Logitech ze strony logitech.com/pop-download i postępuj według prostych instrukcji instalacji. Po zainstalowaniu oprogramowania, Twoje klawisze emoji są gotowe do pracy.

*Emoji są obecnie obsługiwane tylko w systemach Windows i macOS.

KROK 2

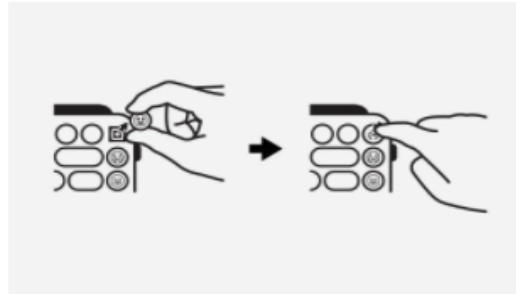

Wymiana nakładki na klawisz emoji

Aby usunąć nakładkę na klawisz emoji, mocno ją chwyć i pociągnij do góry. Pod spodem zobaczysz mały trzpień w kształcie „+”.

Wybierz nakładkę na klawisz emoji, który chcesz umieścić na klawiaturze, wyrównaj go z trzpieniem w kształcie „+” i mocno dociśnij.

KROK 3



Otwórz oprogramowanie Logitech

Otwórz oprogramowanie Logitech (upewniając się, że klawiatura Pop Keys jest podłączona) i wybierz klawisz, który chcesz ponownie przypisać.

KROK 4



Aktywacja nowego emoji

Wybierz swoje ulubione emoji z listy sugerowanych i wyrażaj swoją osobowość w rozmowach z przyjaciółmi!

PERSONALIZACJA MYSZY POP MOUSE

KROK 1

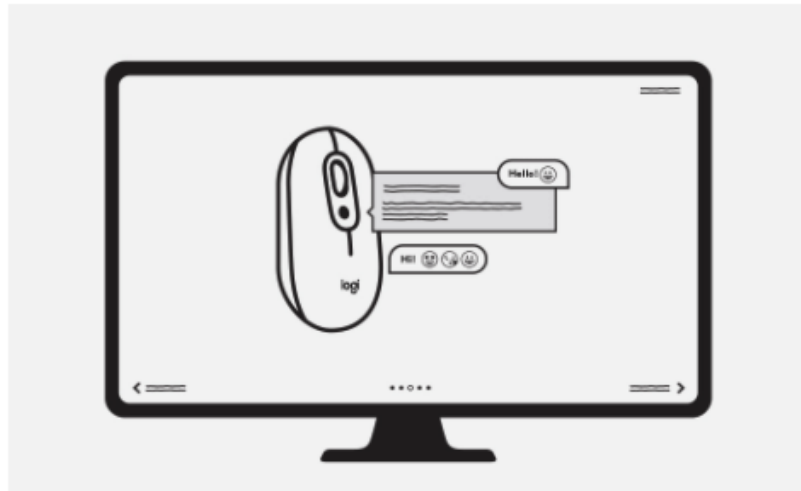

Pobierz oprogramowanie Logitech

Po zainstalowaniu oprogramowania Logitech dostępnego na stronie logitech.com/pop-download, zapoznaj się z nim i spersonalizuj górny przycisk myszy POP Mouse, by służył do uruchamiania skrótów, którego lubisz używać.

KROK 2



Zmień używane skróty w różnych aplikacjach

Możesz nawet dostosować swoją mysz POP Mouse do pracy w konkretnych aplikacjach! Po prostu poszperaj i dostosuj ją do siebie.

ПОДГОТОВКА МЫШИ И КЛАВИАТУРЫ К РАБОТЕ

ШАГ 1

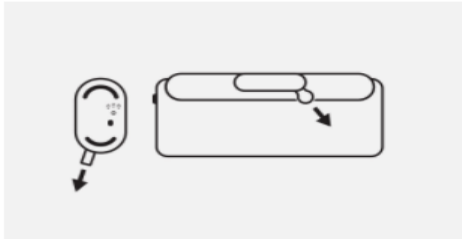

Готовы к работе? Удаление защитного ярлычка.

Удалите защитные ярлычки с мыши POP Mouse и задней части клавиатуры POP Keys, и устройства включатся автоматически.

ШАГ 2: СОПРЯЖЕНИЕ КЛАВИАТУРЫ POP KEYS

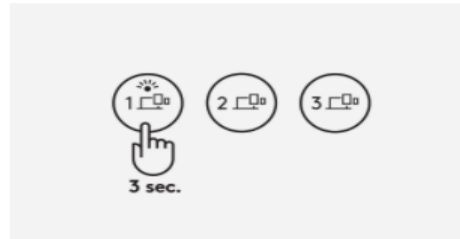

Включите режим сопряжения

Нажмите и удерживайте в течение 3 секунд клавишу Easy-Switch (канал 1), чтобы включить режим сопряжения. Индикатор на клавише начнет мигать.

ШАГ 3: СОПРЯЖЕНИЕ МЫШИ POP MOUSE

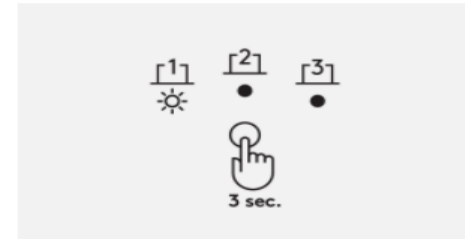

Включите режим сопряжения

Нажмите и удерживайте клавишу на задней части мыши в течение 3 секунд. Соответствующий индикатор начнет мигать.

ШАГ 4: ПОДКЛЮЧЕНИЕ КЛАВИАТУРЫ POP KEYS



Подключение клавиатуры POP Keys

Откройте настройки *Bluetooth* на компьютере, телефоне или планшете. Выберите Logi POP в списке устройств. На экране появится PIN-код. Введите PIN-код на клавиатуре POP Keys и нажмите клавишу Return или Enter, чтобы завершить подключение.

ПРИМЕЧАНИЕ.

PIN-код каждый раз создается случайным образом. Убедитесь, что вводите именно тот код, который отображается на экране устройства.

При использовании подключения через *Bluetooth* (Windows/macOS) раскладка клавиатуры будет выбрана автоматически в зависимости от настроек подключенного устройства.

ШАГ 5: ПОДКЛЮЧЕНИЕ МЫШИ POP MOUSE

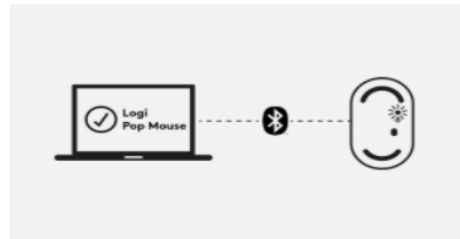

Подключение

Найдите мышь POP Mouse в меню *Bluetooth* на устройстве. Выберите ее в списке, и — вуаля! — сопряжение выполнено.

АЛЬТЕРНАТИВНЫЙ СПОСОБ ПОДКЛЮЧЕНИЯ



У вас нет *Bluetooth*? Попробуйте **Logi Bolt**.

Другой вариант — можно подключить оба устройства через USB-приемник Logi Bolt, который поставляется с клавиатурой POP Keys. Установить сопряжение для приемника Logi Bolt несложно. Для этого скачайте ПО Logitech с [logitech.com/pop-download](https://www.logitech.com/pop-download).

НАСТРОЙКА НЕСКОЛЬКИХ УСТРОЙСТВ

ШАГ 1

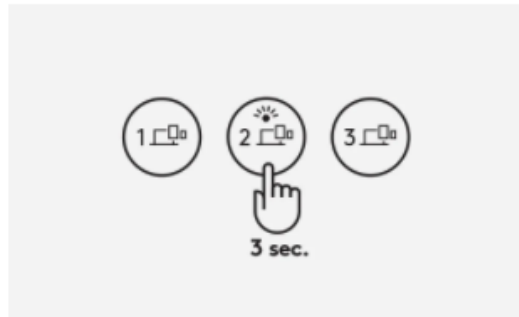

Хотите подключить еще одно устройство?

Легко. Нажмите и удерживайте в течение 3 секунд клавишу Easy-Switch (канал 2). Когда индикатор на клавиатуре начнет мигать, это означает, что клавиатура готова к подключению второго устройства через *Bluetooth*.

Чтобы подключить третье устройство, нажмите и удерживайте в течение 3 секунд клавишу Easy-Switch (канал 3).

ШАГ 2

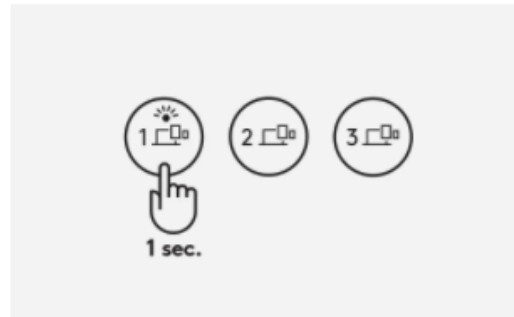

Переключайтесь между устройствами касанием

Нажмите клавишу Easy-Switch (канал 1, 2 или 3), чтобы переключиться между устройствами во время работы.

ШАГ 3

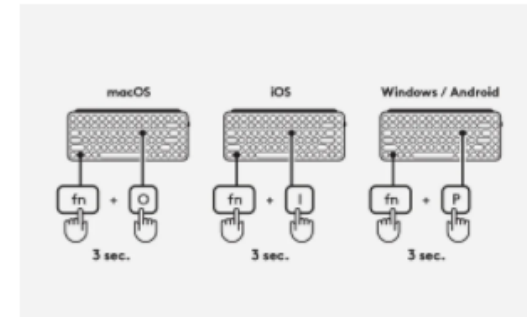

Выберите нужную раскладку операционной системы

Чтобы включить раскладку клавиатуры для другой ОС, нажмите и удерживайте в течение 3 секунд одно из следующих сочетаний клавиш:

- FN и P для Windows/Android
 - FN и O для Mac
 - FN и I для iOS

Светодиодный индикатор клавиши соответствующего канала загорится, обозначая успешное переключение ОС.

КАК НАСТРОИТЬ КЛАВИШИ С ЭМОДЗИ

ШАГ 1

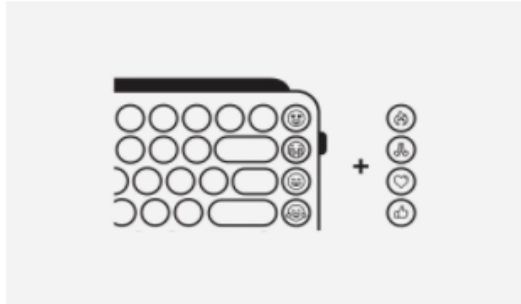

Чтобы начать, загрузите ПО Logitech

Готовы добавить эмодзи в свою переписку? Загрузите ПО Logitech [clogitech.com/pop-download](https://logitech.com/pop-download) и следуйте инструкциям по установке. После установки ПО клавиши с эмодзи будут работать правильно.

* На данный момент эмодзи поддерживаются только на Windows и macOS.

ШАГ 2

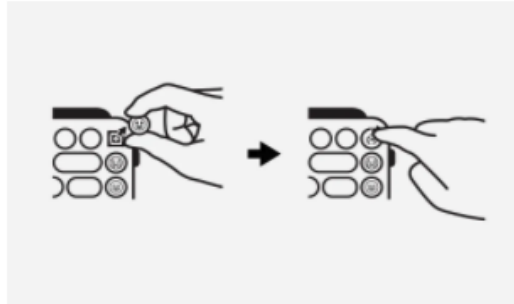

Смена колпачков на клавишах с эмодзи

Чтобы снять колпачок с эмодзи, плотно удерживайте его и тяните вверх. Вы увидите небольшой стержень в виде знака плюс (+).

Выберите колпачок с другим эмодзи на клавиатуре, совместите его со стержнем в виде знака плюс (+) и надавите.

ШАГ 3



Откройте ПО Logitech

Откройте ПО Logitech (убедившись, что клавиатура Pop Keys подключена) и выберите клавишу, которую хотите переназначить.

ШАГ 4



Активация новых эмодзи

Выберите свои любимые эмодзи из предложенного списка и будьте ярче всех в чатах с друзьями!

КАК НАСТРОИТЬ МЫШЬ POP MOUSE

ШАГ 1



Загрузите ПО Logitech

Загрузите ПО Logitech с logitech.com/pop-download, изучите его функции и настройте верхнюю кнопку мыши POP Mouse на нужное сочетание клавиш.

ШАГ 2



Изменение сочетаний клавиш в приложениях

Мышь POP Mouse можно настроить на разные сочетания клавиш для разных приложений! Попробуйте и найдите нужные варианты.

KONFIGURATION AV MUSEN OCH TANGENTBORDET

STEG 1

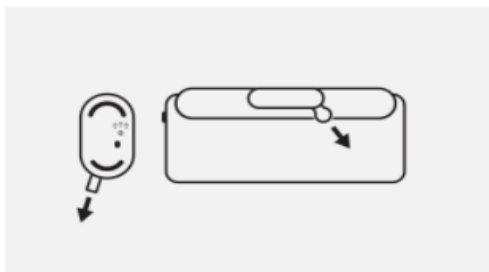

Är du redo? Ta bort dragflikarna.

Ta bort dragflikarna från POP Mouse och baksidan av POP Keys. De slås då automatiskt på.

STEG 2: PARAKOPPLA POP KEYS

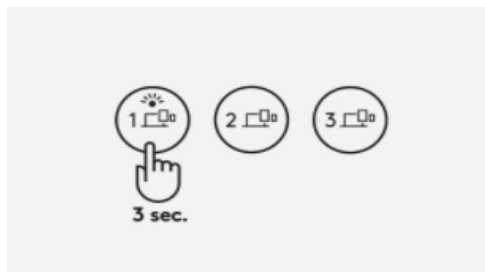

Aktivera parkopplingsläge

Tryck på Easy-Switch-knappen för kanal 1 i cirka tre sekunder för att aktivera i parkopplingsläge. Indikatorlampan på knappsatsen börjar blinka.

STEG 3: PARKOPPLA POP MOUSE

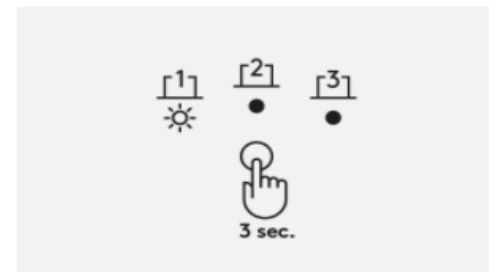

Aktivera parkopplingsläge

Tryck på knappen på undersidan av musen i tre sekunder. Indikatorlampan börjar blinka.

STEG 4: ANSLUT POP KEYS



Anslut POP Keys

Öppna *Bluetooth*-inställningarna på datorn, telefonen eller surfplattan. Välj "Logi POP" i listan över enheter. En PIN-kod visas på skärmen. Skriv in PIN-koden på POP Keys och tryck sedan på Retur eller Enter för att slutföra anslutningen.

Obs!

PIN-koderna genereras slumpmässigt. Kontrollera att du skriver in koden som visas på enheten.

När du använder *Bluetooth*-anslutning (Windows/macOS) anpassas POP Keys layout automatiskt till inställningarna på den anslutna enheten.

STEG 5: ANSLUT POP MOUSE

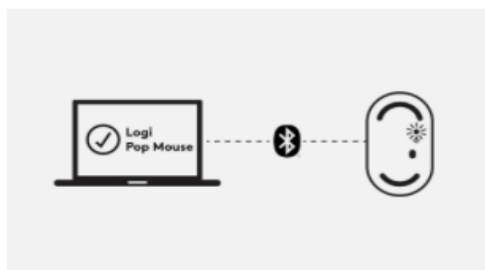

Så här ansluter du POP Mouse

Sök bara efter Logi POP Mouse i enhetens *Bluetooth*-meny. Välj musen. Sedan är de parkopplade.

ALTERNATIVT SÄTT ATT ANSLUTA

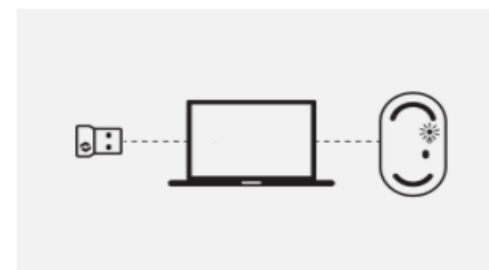

Är *Bluetooth* inte din grej? Prova Logi Bolt.

Alternativt kan du enkelt ansluta båda enheterna med hjälp av Logi Bolt USB-mottagaren som du hittar i POP Keys förpackning. Följ de enkla instruktionerna för parkoppling av Logi Bolt i Logitechs programvara (som du snabbt kan ladda ner på logitech.com/pop-download).

KONFIGURATION AV FLERA ENHETER

STEG 1

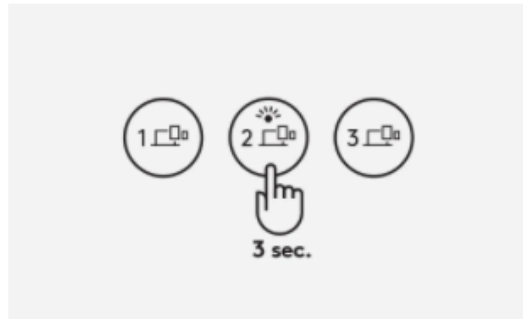

Vill du parkoppla med en annan enhet?

Smidigt. Tryck ner Easy-Switch-knappen för kanal 2 i tre sekunder. När tangenthöljets indikatorlampa börjar blinka är POP Keys redo att parkopplas med en andra enhet via *Bluetooth*.

Parkoppla med en tredje enhet genom att upprepa samma sak, den här gången med Easy-Switch-knappen för kanal 3.

STEG 2

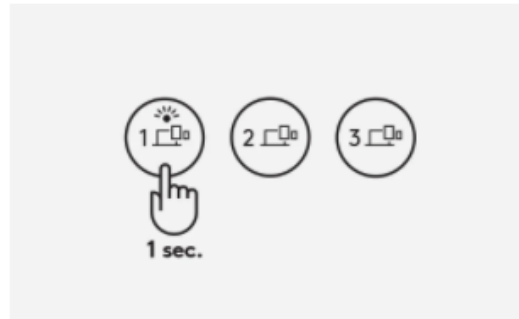

Tryck för att växla mellan enheterna

Tryck bara på Easy-Switch-knapparna (kanal 1, 2 eller 3) för att växla mellan enheter medan du skriver.

STEG 3

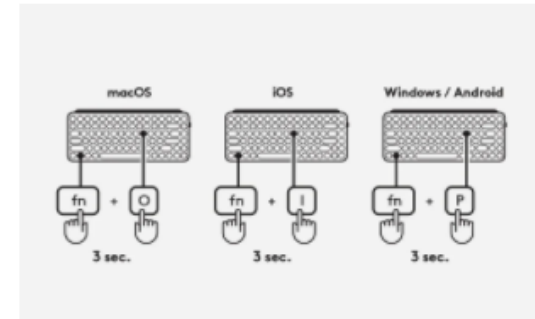

Välj en specifik operativsystemslayout för POP Keys

Växla till andra operativsystems tangentbordslayouter genom att trycka på följande kombinationer i 3 sekunder:

- tangenterna FN och "P" för Windows/Android
- tangenterna FN och "O" för macOS
- tangenterna FN och "I" för iOS

När indikatorlampan på motsvarande kanalknapp lyser har operativsystemet ändrats.

SÅ HÄR ANPASSAR DU EMOJI-KNAPPARNA

STEG 1

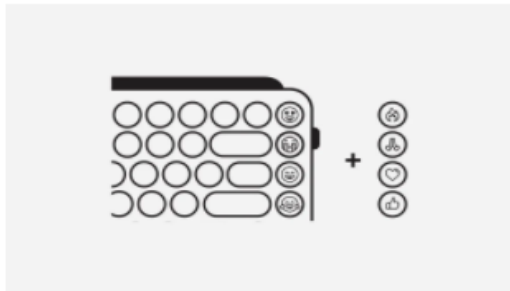

Ladda ner Logitechs programvara för att komma igång

Är du redo att börja leka med emoji-knapparna? Ladda ner Logitechs programvara från logitech.com/pop-download och följ de enkla installationsanvisningarna. När du har installerat programvaran är emoji-knapparna klara att användas.

* Emojis stöds för närvarande endast på Windows och macOS.

STEG 2

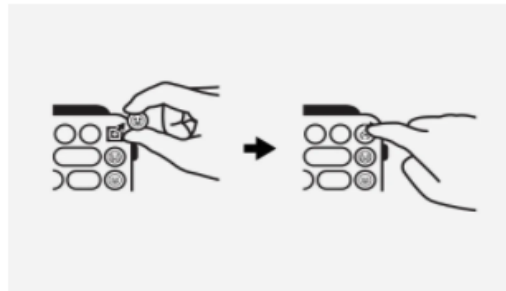

Så här byter du ut emoji-knapphöljerna

För att ta bort knapphöljet för en emoji tar du tag i det och drar uppåt. Under finns en liten knapp i form av ett plustecken.

Välj det emoji-knapphölje du vill ha på tangentbordet istället, justera det efter plustecknet och tryck ner.

STEG 3



Öppna Logitechs programvara

Öppna Logitechs programvara (se till att POP Keys är anslutet) och välj den knapp du vill byta.

STEG 4



Aktivera den nya emojin

Välj din favoritemoji från listan med förslag och få din personlighet att poppa när du chattar med kompisar!

SÅ HÄR ANPASSAR DU POP MOUSE

STEG 1



Ladda ner Logitechs programvara

När du har installerat Logitechs programvara som finns på [logitech.com/pop-download](https://www.logitech.com/pop-download) kan du utforska programvaran och anpassa toppknappen på POP Mouse efter önskade genvägar.

STEG 2



Ändra genväg mellan appar

Du kan till och med anpassa POP Mouse så att den blir appspecifik!
Det är bara att testa olika varianter och göra den till din egen.

FARENİZİ VE KLAVYENİZİ KURMA

1. ADIM

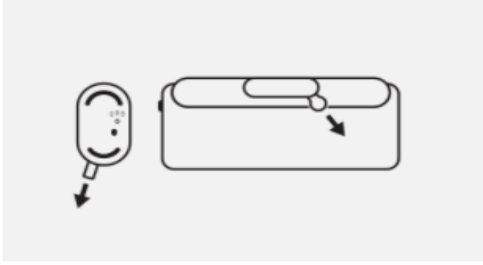

Kullanmaya hazır mısınız? Bantları çıkarın.

POP Mouse'daki ve POP Keys'in arkasındaki bantı çıkardığınızda cihazlar otomatik olarak açılır.

2. ADIM: POP KEYS'İ EŞLEŞTİRME

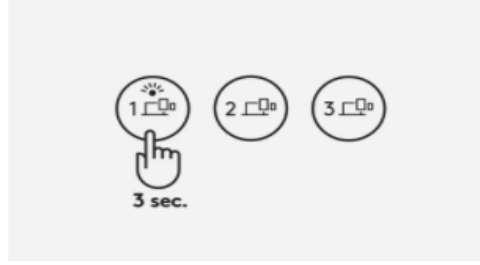

Eşleştirme Moduna GİRME

Eşleştirme Modu'na girmek için Kanal 1 Easy-Switch tuşuna uzun (yaklaşık 3 saniye) basın. Tuş başlığının üzerindeki LED yanıp sönmeye başlar.

3. ADIM: POP MOUSE'U EŞLEŞTİRME

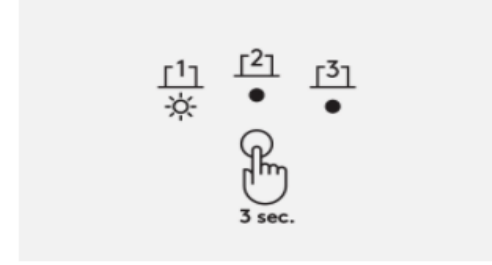

Eşleştirme Moduna GİRME

Farenizin alt kısmındaki düğmeye 3 saniye basılı tutun. LED ışığı hızla yanıp sönmeye başlar.

4. ADIM: POP KEYS'İ BAĞLAMA

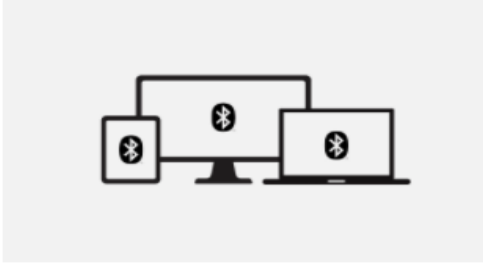

POP Keys'inizi bağlama

Bilgisayarınızdaki, telefonunuzdaki veya tabletinizdeki *Bluetooth* tercihlerini açın. Cihazlar listesinde "Logi POP" öğesini seçin. Ekranda bir PIN kodu belirecektir. Bu PIN kodunu POP Keys cihazınıza girin ve bağlanma işlemini tamamlamak için Return veya Enter tuşuna basın.

NOT

Her PIN kodu rastgele oluşturulur. Cihazınızda gösterilen kodu girdiğinizden emin olun.

Bluetooth bağlantısını kullanırken (Windows/macOS) POP Keys'in düzeni, bağlanılan cihazınızın ayarlarına otomatik olarak uyulanacaktır.

5. ADIM: POP MOUSE'U BAĞLAMA

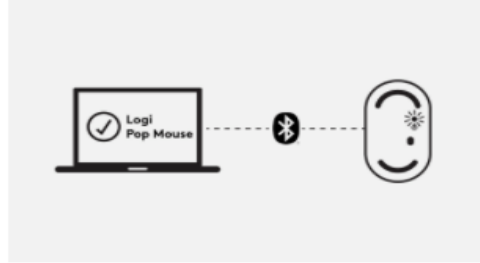

POP Mouse'unuzu bağlama

Cihazınızın *Bluetooth* menüsünde Logi POP Mouse'unuzu arayın. Seçin ve işte bu kadar! Bağlanma işleminiz tamamlandı.

ALTERNATİF BAĞLANTI YÖNTEMİ

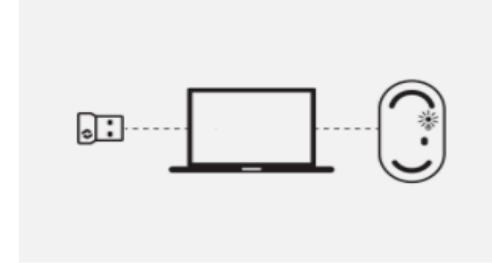

***Bluetooth* kullanmak istemiyor musunuz? Logi Bolt'u deneyin.**

Alternatif olarak, POP Keys kutusunda bulabileceğiniz Logi Bolt USB alıcısı kullanarak her iki cihazı da kolayca bağlayabilirsiniz. Logitech Yazılımı'ndaki ([logitech.com/pop-download](https://www.logitech.com/pop-download) adresinden kolayca indirebilirsiniz) basit Logi Bolt eşleştirme yönergelerini izleyin.

ÇOKLU CİHAZ KURULUMU

1. ADIM

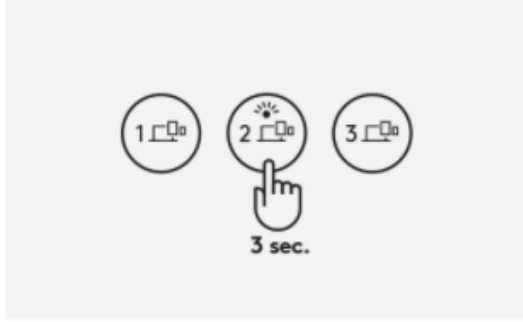

Başka bir cihazla eşleştirmek mi istiyorsunuz?

Kolay. Kanal 2 Easy-Switch Tuşu'na uzun (yaklaşık 3 saniye) basın. Tuş üzerindeki LED yanıp sönmeye başladığında POP Keys'iniz, *Bluetooth* aracılığıyla ikinci bir cihazı eşleştirmeye hazır hâle gelir

Aynı işlemi tekrarlayarak üçüncü bir cihazla eşleştirin ancak bu sefer Kanal 3 Easy-Switch Tuşu'nu kullanın.

2. ADIM

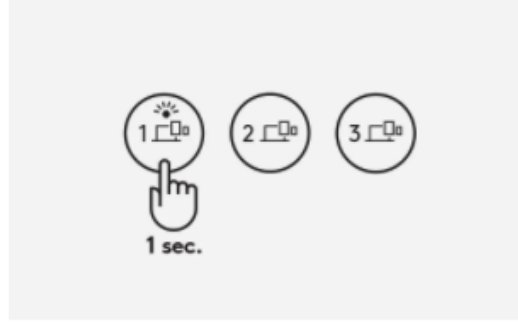

Dokunarak cihazlar arasında geçiş yapma

Yazarken cihazlar arasında geçiş yapmak için Easy-Switch tuşlarına (Kanal 1, 2 veya 3) dokunmanız yeterlidir.

3. ADIM

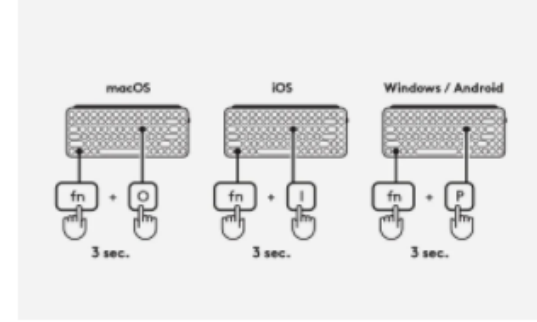

POP Keys'iniz için belirli bir İşletim Sistemi Düzeni seçme

Diğer işletim sistemlerinin klavye düzenlerine geçiş yapmak için aşağıdaki kombinasyonlara 3 saniye boyunca basılı tutun:

- Windows/Android için FN ve "P" tuşları
- macOS için FN ve "O" tuşları
- iOS için FN ve "I" tuşları

İlgili kanal tuşunun üzerindeki LED ışığı yandığında işletim sisteminiz başarılı bir şekilde değiştirilmiş olur.

EMOJİ TUŞLARINIZI ÖZELLEŞTİRME

1. ADIM

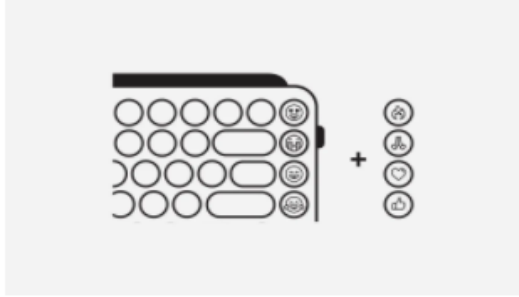

Kullanmaya başlamak için Logitech Yazılımı'nı indirin

Emoji tuşlarınızla eğlenmeye hazır mısınız? [logitech.com/pop-download](https://www.logitech.com/pop-download) adresinden Logitech Yazılımı'nı indirin ve kolay yükleme yönergelerini izleyin. Yazılım yüklendikten sonra emoji tuşlarınız kullanıma hazır hâle gelir.

*Emojiler şu anda sadece Windows ve macOS'ta desteklenmektedir.

2. ADIM

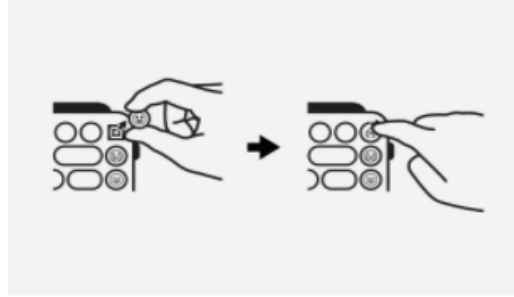

Emoji tuş başlıklarınızı değiştirme

Bir emoji tuş başlığını çıkarmak için tuşu sıkıca kavrayın ve dikey olarak çekin. Altında küçük "+" şeklinde bir mil göreceksiniz.

Klavyenizde olmasını istediğiniz emoji tuş başlığını seçin, "+" şeklindeki mil ile hizalayın ve sıkıca bastırın.

3. ADIM



Logitech yazılımını aç

Logitech Yazılımı'nı açın (POP Keys'in bağlı olduğundan emin olun) ve yeniden atamak istediğiniz tuşu seçin.

4. ADIM



Yeni emojiyi etkinleştirme

Önerilenler listesinden en sevdiğiniz emojiyi seçin ve arkadaşlarınızla sohbet ederken karakterinizi ön plana çıkarın!

POP MOUSE'UNUZU ÖZELLEŐTİRME

1. ADIM



Logitech Yazılımı'nı indir

[logitech.com/pop-download](https://www.logitech.com/pop-download) adresinden indirilebilen Logitech Yazılımı'nı yükledikten sonra, yazılımımızı keşfedin ve POP Mouse'un üzerindeki düğmeyi istediğiniz bir kısayol ile özelleştirin.

2. ADIM



Uygulamalar arasında kısayolunuzu deęiřtirin

POP Mouse'unuzu uygulamaya özel olacak şekilde de özelleřtirebilirsiniz! Keşfedin ve kişiselleřtirin.