



homematic 

Podrobný návod k montáži a obsluze

SWO-PL Meteo senzor Plus



Homematic IP SWO-PL

Rozsah dodávky

Počet	Název
1 x	Homematic IP Meteo senzor Plus
1 x	Sloupek z nerezové oceli
1 x	Šroubovák (zaoblená šestihhranná hlavice)
3 x	1,5 V LR6/Mignon/AA baterie
1 x	Návod k obsluze

Dokumentace © 2017 eQ-3 AG, Německo

Všechna práva vyhrazena. Překlad z originální verze v němčině. Žádná část této příručky nesmí být bez předchozího písemného souhlasu vydavatele reprodukována v jakékoli formě nebo šířena a upravována pomocí elektronických, mechanických či chemických metod.

Je možné, že tato příručka obsahuje typografické vady nebo tiskové chyby. Informace v tomto dokumentu jsou však pravidelně kontrolovány a v příštím vydání budou provedeny opravy. Nepřebíráme žádnou odpovědnost za chyby technické nebo tiskové povahy a jejich důsledky. Všechny ochranné známky a vlastnická práva jsou uznány.

Změny v zájmu technického pokroku mohou být provedeny bez předchozího upozornění.

142688 SHe (WEB)

Verze 1.0 SHe (06/2022)

Veškerou technickou dokumentaci a aktualizace naleznete vždy na našich webových stránkách www.safehome-matic.com.

Dokument byl přeložen a vyhotoven společností SAFE HOME europe s.r.o.

Překlad z německého originálu.

Výrobce:

eQ-3 AG, Maiburger Straße 29, 26789 Leer, Germany

www.eQ-3.de | www.homematic-ip.com

Distributor:

SAFE HOME europe s.r.o., Havlíčkova 1113/47, 750 02 Přerov

www.safe-home.eu | www.safehome-matic.com

1

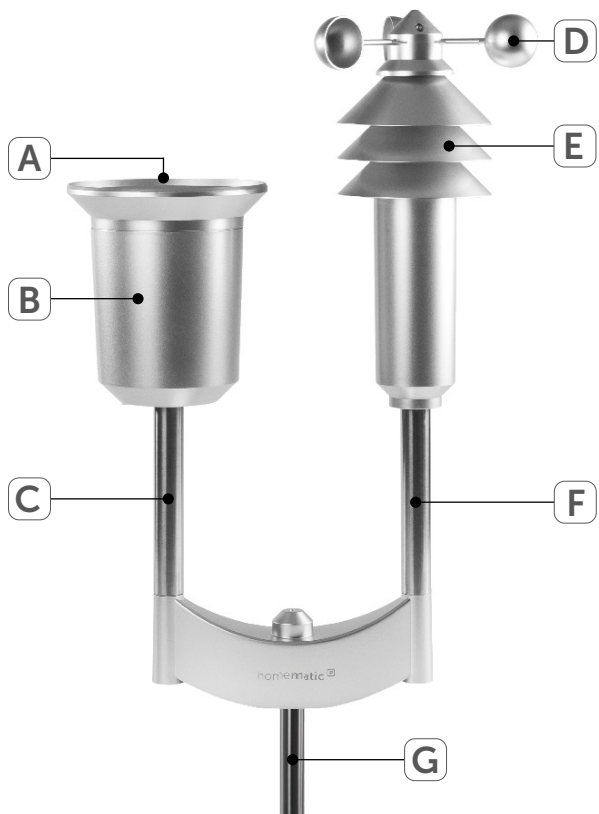

2

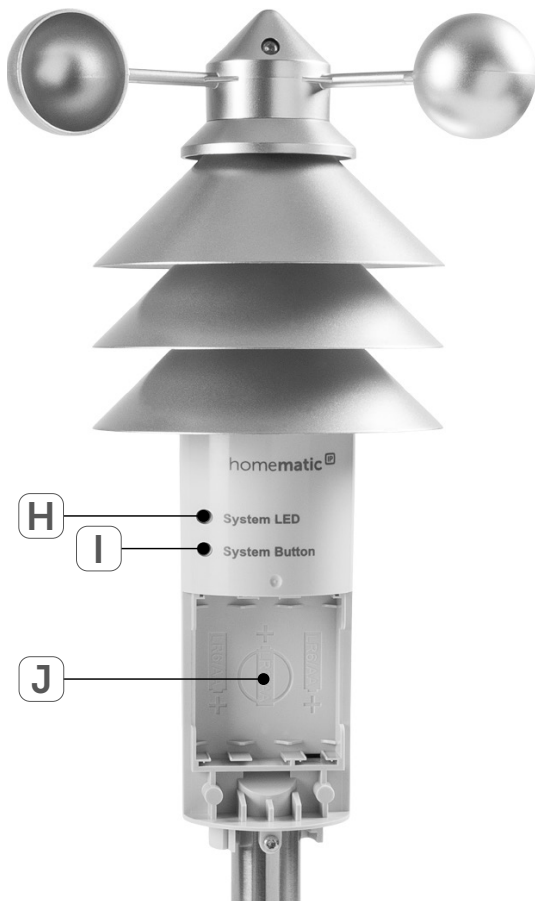

3



4



OBSAH

1	Poznámky k návodu	2
2	Varování před nebezpečím	2
3	Popis a funkce přístroje	3
4	Všeobecné informace o systému	4
5	Montáž	4
6	Zaučení	5
7	Výměna baterií	6
8	Chybová hlášení	7
8.1	Slabé baterie	7
8.2	Příkaz nebyl potvrzen	7
8.3	Pracovní cyklus	7
8.4	Chybové kódy a sekvence blikání LED	7
9	Obnovení továrního nastavení	8
10	Údržba a čištění	8
10.1	Všeobecné pokyny	8
10.2	Čištění dešťového senzoru	9
11	Informace k senzoru jasu	10
12	Obecné informace k rádiovému provozu	20
13	Technické údaje	10

1 Poznámky k návodu

Před zprovozněním Vašeho přístroje Homematic IP si pečlivě pročtěte tento návod. Dobře jej uschovejte pro možné pozdější použití. Pokud přístroj přenecháte k používání jiným osobám, předejte jim i tento návod.

Symbyly použité v návodu:



POZOR!
Hrozí nebezpečí.



UPOZORNĚNÍ
Tento odstavec obsahuje důležité doplňkové informace.

2 Varování před nebezpečím



V případě škody na majetku nebo zranění osob způsobených nesprávným zacházením nebo nedodržením varování před nebezpečím nepřebíráme žádnou odpovědnost. V takových případech pozbývá nárok na reklamaci platnost!



Přístroj sami nikdy nerozebírejte. Neobsahuje žádné součásti, jejichž údržba by vyžadovala rozebrání ze strany uživatele. V případě závady nechte přístroj zkontrolovat odborníkem autorizovaného servisu.



Nepoužívejte přístroj, pokud se na něm vyskytuje jakékoliv vnější viditelné poškození, např. krytu, ovládacích prvků nebo pokud přístroj vykazuje poruchu. V případě pochybností jej nechte zkontrolovat odborným pracovníkem autorizovaného servisu.



Z bezpečnostních a homologačních důvodů (CE) není dovoleno neoprávněně zasahovat do přístroje nebo v něm provádět jakékoliv úpravy.



Používejte zařízení pouze v uzavřeném stavu.



Tento přístroj není hračka, nedovolte dětem, aby si s ním hrály. Nenechávejte hlásič ležet bez dozoru! Obalový materiál; plastové fólie/sáčky, polystyrenové části, atd. mohou být pro děti jako hračky nebezpečné.



Zařízení upevněte tak, aby se nemohlo převrhnout, spadnout a způsobit případnou škodu.



Dodávaný sloupek z nerezové oceli (I) lze použít pouze k montáži meteo senzoru. V žádném případě se na něj nesmí upevňovat jiné předměty (např. antény, vlajky atd.).



Neinstalujte zařízení jako nejvyšší bod v otevřeném terénu (např. na vrcholech budov, stromů nebo sloupů). Hrozí nebezpečí úderu blesku! Při jeho montáži na budovy je nutno dodržovat předpisy na ochranu před bleskem.



Zařízení instalujte tak, aby byl snadno přístupný pro účely údržby.



Jakékoli jiné použití přístroje než to, které je popsáno v tomto návodu k obsluze, je v rozporu s jeho určením, a vede k vyloučení záruky a odpovědnosti. To platí i pro konverze a úpravy. Zařízení je určeno výhradně pro soukromé použití.



Přístroj je určený výhradně pro použití ve vnitřních prostorech.

3 Popis a funkce přístroje

Meteo senzor Homematic IP je určen pro všestranné venkovní použití pro shromažďování údajů o počasí. Multifunkční meteo senzor nabízí řadu možností využití prostřednictvím získání mnoha relevantních údajů o počasí a klimatu, jako jsou:

- teplota
- vlhkost
- rychlost větru
- začátek deště
- množství dešťových srážek
- jas (relativní)
- doba trvání slunečního svitu

Meteo senzor odesílá tato data cyklicky rádiově do aplikace Homematic IP. Tímto způsobem máte vždy k dispozici všechny aktuální hodnoty nebo můžete naměřené údaje použít pro ovládní dalších zařízení Homematic IP (např. pro vytahování venkovních rolet při silném větru nebo k vysunutí markýzy, když svítí slunce). Díky rádiové komunikaci a provozu na baterie je možné meteo senzor snadno umístit a namontovat na libovolné místo.

Popis přístroje (viz. Obr. 1):

- A Sběrná nálevka dešťového senzoru
- B Dešťový senzor (detekce deště, množství srážek)
- C Trubice 1
- D Anemometr (senzor měřící rychlost větru)
- E Hlavní senzor (teplota, vlhkost vzduchu, jas)
- F Trubice 2
- G Sloupek z nerez oceli (třídílný)

Popis hlavního senzoru (viz. Obr. 2):

- H Systémová LED dioda
- I Systémové tlačítko
- J Příhrádka na baterie

4 Všeobecné informace o systému

Toto zařízení je součástí systému inteligentní domácnosti Homematic IP a komunikuje prostřednictvím bezdrátového protokolu HmIP. Všechna zařízení Homematic IP lze pohodlně a individuálně konfigurovat prostřednictvím chytrého telefonu v aplikaci Homematic IP. Případně máte možnost připojit zařízení Homematic IP přes centrální jednotku CCU2/CCU3 nebo ve spojení s mnoha dalšími partnerskými řešeními. Další informace o rozsahu funkcí v rámci systému Homematic IP v kombinaci s dalšími komponentami naleznete v uživatelské příručce Homematic IP.

Všechny technické dokumenty a aktualizace jsou vždy k dispozici na adrese:

www.safehome-matic.com nebo www.eQ-3.de.

5 Montáž

Před uvedením do provozu musíte jednotlivé součásti meteo senzoru propojit mezi sebou. Postupujte následovně:

Krok 1:

- Vyměňte rozložený meteo senzor a anemometr (D) z obalu.
- Umístěte anemometr na trubici 2 (F) nad hlavní senzor (E).
- Přitom se ujistěte, že zářez na ose otáčení je zarovnan s otvorem pro šroub.
- Anemometr pevně přišroubujte.

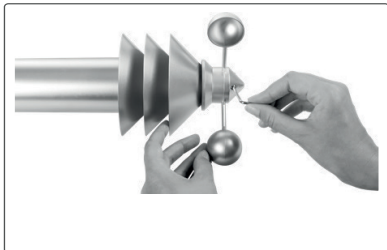

Krok 2:

- Uvolněte kryt dešťového senzoru lehkým otáčením ve směru hodinových ručiček a posuňte jej dolů. Uvolněte bezpečnostní pásek na dešťovém senzoru a ujistěte se, že senzor srážek a počítadlo jsou správně nasazeny (viz „10.2 Čištění dešťového senzoru“). Počítadlo se musí plynule otáčet.

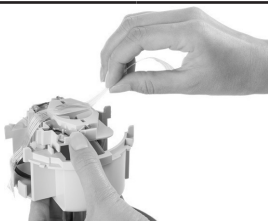

Vyměňte sběrnou nálevku (A) dešťového senzoru (B) z obalu. Sběrnou nálevku (A) nasadte shora na držák senzoru, umístěný na trubici 1 (C) a upevněte ji otáčením proti směru hodinových ručiček.



Kryt nasuňte zespodu přes držák senzoru zpět a zafixujte jej v držáku senzoru otáčením proti směru hodinových ručiček.





Ujistěte se přitom, že odvodňovací kanál krytu a držáku senzoru se překrývají (odvodňovací kanál krytu by měl směřovat ven).

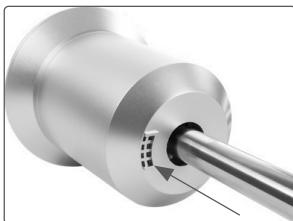

Krok 3:

- Vyměňte trubice, tvořící sloupek z nerezové oceli (G), z obalu.
- Trubice spojte tak, aby zářezy jednotlivých trubic byly nad sebou.
- Již dříve sestavený meteo senzor nasadte na konec trubice označené nálepkou.
- Umístěte kompletně sestavený meteo senzor v rámci možného vysílacího rádiu-su (běžně až 400 m v otevřeném prostoru s přihlédnutím k útlumu způsobeného stěnami budov atd.). Ujistěte se, že nic nebrání srážkám padat přímo do dešťového senzoru a že okolo stojící budovy, stromy atd. nezakrývají měření větru.



Vzhledem k umístění senzoru teploty v zastíněném a odvětrávaném prostoru krytu senzoru, můžete celé zařízení umístit na slunečném místě.

- Smontovaný sloupek z nerezové oceli (G) ukotvěte tak hluboko do země, aby byla zajištěna jeho dostatečná stabilita.



Pokud se meteo senzor vyvrátí, hrozí nebezpečí zranění nebo poškození vozidel a předmětů.

6 Zaučení



Než začnete s procesem zaučení, přečtěte si pozorně tuto část návodu.



Nejdříve nastavte Centrální jednotku Homematic IP prostřednictvím aplikace Homematic IP, aby bylo možné použít další zařízení Homematic IP v systému. Podrobné informace o této problematice naleznete v návodu k obsluze Centrální jednotky.



Zařízení můžete připojit jak k Centrální jednotce Homematic IP, tak k Řídící jednotce Homematic IP CCU2/CCU3.

Další informace naleznete v uživatelské příručce Homematic IP (lze také nalézt v sekci „Ke stažení“ na adrese www.safehome-matic.com).

Pro zaučení meteo senzoru k Centrální jednotce postupujte následovně:

- Otevřete aplikaci Homematic IP ve svém chytrém telefonu.
- Vyberte položku nabídky „Zaučit přístroj“.
- Uvolněte kryt hlavního senzoru (E) otáčením válečku ve směru hodinových ručiček a jeho posunutím směrem dolů.
- Vložte tři 1,5V baterie LR6/Mignon/AA podle označení polaridy do přihrádky na baterie (J) (viz obr. 4) pro aktivaci režimu zaučení. Systémová LED dioda (H) začne blikat. Režim výuky je nyní aktivní po dobu 3 minut.



Pokud tato doba již uplynula, můžete zaučovací režim spustit ručně na další 3 minuty tak, že pomocí špičatého předmětu krátce stisknete systémové tlačítko (I) (viz obrázek 3).

- Zařízení se automaticky zobrazí v aplikaci Homematic IP.
- Pro potvrzení zadejte v aplikaci poslední čtyři znaky čísla zařízení (SGTIN) nebo naskenujte QR kód. Číslo zařízení najdete na nálepce, která je součástí balení nebo přímo na zařízení.
- Vyčkejte na dokončení procesu zaučení.
- Jako potvrzení úspěšného procesu zaučení se LED dioda rozsvítí zeleně. Zařízení je nyní připraveno k použití.
- Pokud se kontrolka LED rozsvítí červeně, opakujte postup.
- V aplikaci přiřaďte zařízení název a přiřaďte ho k místnosti.
- Nasuňte kryt zespodu zpět na hlavní senzor a zajistěte jej otočením proti směru hodinových ručiček.

7 Výměna baterií

Pokud se v aplikaci nebo na zařízení zobrazí symbol prázdné baterie (viz „8.4 Chybové kódy a sekvence blikání“), vyměňte vybité baterie za tři nové typu LR6/Mignon/AA. Při tom dodržte správnou polaritu baterií.

- Uvolněte kryt hlavního senzoru (E) otáčením válečku ve směru hodinových ručiček a jeho posunutím směrem dolů.
- Vyjměte prázdné baterie z přihrádky na baterie (J).
- Vložte tři nové 1,5V baterie LR6/Mignon/AA podle označení polaridy v přihrádce na baterie. (viz obr. 4).
- Zařízení opět zavřete vysunutím krytu nahoru a jeho otočením proti směru hodinových ručiček, dokud nezapadne na místo.

Po vložení baterií provede meteo senzor nejprve autotest (přibližně 2 sekundy). Poté proběhne inicializace. Konec procesu inicializace je indikován rozsvícením systémové LED diody oranžově a zeleně (J).



Pozor! Hrozí nebezpečí výbuchu při nesprávné výměně baterií. Nahraďte pouze stejným nebo podobným typem. Jednorázové baterie se nesmí dobíjet. Nevhazujte baterie do ohně. Nevystavujte baterie nadměrnému teplu. Baterie nezkratujte. Nedodržením předchozího hrozí nebezpečí výbuchu!



Použití baterie nepatří do domovního odpadu! Odevzdejte je na sběrném místě!



Pro správnou a bezpečnou funkci zařízení používejte pouze alkalické nebo lithiové baterie. Seznam doporučených značek baterií najdete na www.safehome-matic.com. Použitím jiných značek a typů baterií, než je uvedeno, můžete poškodit své zařízení nebo zkrátit jeho životnost a tím i přijít o záruku.

8 Chybová hlášení

8.1 Slabé baterie

Pokud to hodnota napětí umožňuje, je meteo senzor provozuschopný, i když je napětí baterií nízké. V závislosti na zatížení je možné, po krátké přestávce potřebné na zotavení baterií, znovu opakovat vysílání.

Pokud napětí během přenosu opět příliš poklesne, zobrazí se to v aplikaci Homematic IP a rovněž na zařízení (viz. „8.4 Chybové kódy a sekvence blikání LED“). V takovém případě vyměňte vybité baterie za tři nové (viz. „7 Výměna baterií“).

8.2 Příkaz nebyl potvrzen

Pokud alespoň jeden přijímač (Centrální jednotka) v síti nepotvrdí provedení příkazu, rozsvítí se LED indikátor (K) červeně na znamení chybného přenosu. Důvodem chybného přenosu může být rádiové rušení (viz. „12 Obecné informace o bezdrátovém provozu“).

Chybný přenos může mít následující příčiny:

- Přijímač není v dosahu
- Přijímač nemůže provést příkaz (výpadek spotřebiče, mechanické zablokování atd.)
- Vadný přijímač

8.3 Pracovní cyklus

Pracovní cyklus popisuje zákonem regulovaná omezení přenosové doby přístrojů v pásmu 868 MHz. Cílem této normy je zajistit funkci všech zařízení, pracujících v pásmu 868 MHz. V námi používaném frekvenčním pásmu 868 MHz je maximální doba přenosu jakéhokoli zařízení 1 % z hodiny (tj. 36 sekund za hodinu). Jakmile zařízení dosáhnou tohoto stanoveného limitu, nemohou dále vysílat, dokud tato předepsaná lhůta neuplyne. Všechna zařízení Homematic IP jsou vyvíjena a vyráběna v souladu s touto stanovenou normou.

Při běžném provozu obvykle zařízení nedosahují tohoto limitu pracovního cyklu. Výjimkou může být větší počet programovaných úkonů, které jsou náročné na rádiové vysílání v průběhu zprovoznování nebo při počáteční integraci do systému. Překročení limitu pracovního cyklu je signalizováno trvalým rozsvícením červeného LED indikátoru (J) stavu s následnou dočasnou nefunkčností zařízení.

Po krátké době (max. 1 hodina) dojde automaticky k obnovení všech funkcí zařízení.

8.4 Chybové kódy a sekvence blikání LED

Chybové LED	Význam	Řešení
Krátké oranžové blikání LED	Rádiový přenos / Pokus o vysílání/přenos dat	Vyčkejte na dokončení přenosu.
1x dlouhé zelené rozsvícení LED	Proces potvrzen	Můžete pokračovat v činnosti.
1x dlouhé červené rozsvícení LED	Přenos se nezdařil nebo byl dosažen limit pracovního cyklu	Opakujte proces (viz. „8.2 Příkaz nebyl potvrzen“) nebo „8.3 Pracovní cyklus“.
Krátké oranžové blikání LED (každých 10 vteřin)	Je aktivován proces zaučení (spárování)	Zadejte poslední 4 znaky z čísla zařízení pro potvrzení (viz. „6.1 Zaučení“).

Pomalé oranžové blikání LED	Orientace na sever (viz. „6 První zprovoznění“)	Stiskněte krátce systémové tlačítko (L) pro ukončení procesu orientace.
Krátké oranžové rozsvícení (po zeleném nebo červeném LED potvrzení)	Baterie jsou vybité.	Vyměňte prázdné baterie za nové (viz. „7 Výměna baterií“).
6x dlouhé červené blikání LED	Zařízení má poruchu	Postupujte podle pokynů ve Vaší aplikaci, kontaktujte svého prodejce nebo technickou podporu.
1x oranžové a 1x zelené rozsvícení LED	Indikace testu / Start systému	Jakmile testovací světla zhasnou, můžete pokračovat.

Technické změny jsou vyhrazeny.

9 Obnovení továrního nastavení



V případě potřeby lze zařízení uvést zpět do továrního nastavení. V takovém případě však dojde ke ztrátě všech nastavení zařízení.

Při obnovení továrního nastavení meteo senzoru postupujte následovně:

- Uvolněte kryt hlavního senzoru (E) otáčením válečku ve směru hodinových ručiček a jeho posunutím směrem dolů.
- Vyměňte baterii.
- Baterii vložte zase zpět a současně stiskněte systémové tlačítko (I) špičatým předmětem (např. perem), (viz obrázek 3), dokud nezačne oranžová LED kontrolka (C) rychle blikat.
- Opět uvolněte systémové tlačítko.
- Znovu stiskněte a podržte systémové tlačítko, dokud se LED kontrolka systému nerozsvítí zeleně.
- Uvolněním systémového tlačítka se obnoví tovární nastavení.
- Nasuňte kryt zespodu zpět na hlavní senzor a zajistěte jej otočením proti směru hodinových ručiček.

Kontrolka LED systému přestane blikat a zařízení provede restart. Po ukončení restartu můžete vaše zařízení znovu začlenit do systému Homematic IP.

10 Údržba a čištění

10.1 Všeobecné pokyny



Zařízení nevyžaduje z vaší strany žádnou mimořádnou péči, kromě čištění a výměny vybitých baterií. Údržbu nebo opravu světe specializovanému odborníkovi.

Meteo senzor byste měli čas od času vyčistit, abyste odstranili případnou usazenou nečistotu. Přitom zkontrolujte lehkost chodu senzoru větru a pevnost přichycení ostatních senzorů na sloupku. Zařízení čistěte suchou, měkkou, čistou utěrkou, která nepouští vlákna. V případě silného znečištění ji lze mírně navlhčit vlažnou vodou. Dbejte na to, aby se do zařízení nedostala vlhkost. Nepoužívejte žádné čisticí prostředky obsahující rozpouštědla, protože ta mohou poškodit plastový kryt a označení zařízení.



Pravidelně kontrolujte technickou bezpečnost výrobku, např. zda není poškozen kryt. Pokud lze předpokládat, že bezpečný provoz již není možný, zařízení dále neprovozujte. Zajištění zařízení proti neúmyslnému použití provedete vyjmutím všech baterií.

Bezpečný provoz zařízení již není možný, pokud je zařízení:

- viditelně poškozeno,
- již nefunguje správně,
- bylo dlouhodobě skladováno v nepříznivých podmínkách nebo
- bylo během přepravy vystaveno vysokému zatížení.



Pokud zařízení delší dobu nepoužíváte (např. při skladování), vyjměte z něj všechny baterie, abyste zamezili jeho poškození případným náhodným vytečením baterií.

10.2 Čištění dešťového senzoru

V závislosti na lokalitě se do sběrné nálevky (A) dešťového senzoru (B) dostává listí, částičky nečistot přenášené větrem, písek, větvičky apod. Větší částice pak mohou zablockovat odtok vody. Písek se může hromadit také v počítadle, což může při větším množství zkreslit výsledek měření. Z tohoto důvodu byste měli čas od času, alespoň jednou ročně, dešťový senzor vyčistit.

- Uvolněte sběrnou nálevku dešťového senzoru mírným otáčením ve směru hodinových ručiček a vyjměte ji směrem nahoru.
- Uvolněte kryt dešťového senzoru mírným otáčením ve směru hodinových ručiček a posuňte jej směrem dolů.
- Odklopte dešťový senzor směrem nahoru, zaklapněte ho na straně, kudy vede kabel a vyjměte počítadlo.
- Vyčistěte sběrnou nálevku, kontakty, počítadlo a odtokový kanál ve spodní části pouzdra od případných zbytků nečistot.
- Vraťte počítadlo zpět do držáku. Přitom musí být magnet počítadla na straně u kabelu.

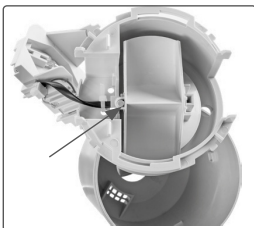

- Nasadte dešťový senzor do držáku. Tím automaticky připevníte také počítadlo. Kable dešťového senzoru a počítadla musí být umístěny na stejné straně.

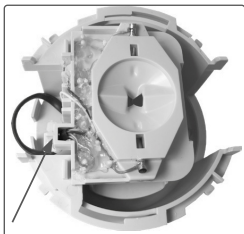

- Nasadte sběrnou nálevku shora na dešťový senzor a zajistěte ji otáčením proti směru hodinových ručiček.
- Nasadte kryt zesponu zpět na držák senzoru a zajistěte jej na místě otáčením proti směru hodinových ručiček.





Ujistěte se přitom, že odvodňovací kanál krytu a držáku senzoru se překrývají (odvodňovací kanál krytu by měl směřovat ven).

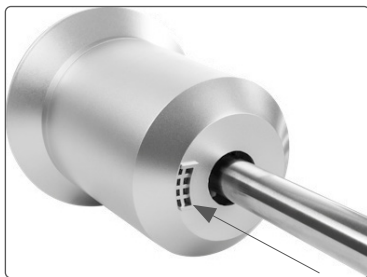

11 Informace k senzoru jasu

Hodnoty naměřené senzorem jasu můžete použít k ovládání ostatních zařízení Homematic IP. Například ve spojení s roletovým akčním členem Homematic IP lze při silném slunečním svitu stáhnout rolety dolů. Nebo si můžete nechat vysunout markýzu, abyste byli chráněni před sluncem, když jste na terase.

Naměřený jas senzorem jasu se zobrazuje v aplikaci Homematic IP v rozmezí 0-100000. Čím vyšší je hodnota, tím je jasněji. Tato hodnota je nicméně pouze orientační a není adekvátní hodnotám jasu udávaného v luxech.

12 Obecné informace k bezdrátovému provozu

Rádiový přenos probíhá na nevyhrazené přenosové cestě, což je důvod, proč nelze zcela vyloučit náhodné rušení. Příčinou rušení mohou být vlivy jako je spínání elektromotorů nebo provoz vadných elektrických spotřebičů.



Rádiový dosah v budovách se může značně lišit od dosahu ve volném prostoru. Kromě vysílacího výkonu a vlastností jednotlivých přijímačů mohou hrát důležitou roli rovněž vlivy okolního prostředí, jako je vlhkost vzduchu nebo stavební a konstrukční skutečnosti daného místa.

Společnost eQ-3 AG tímto prohlašuje, že tento přístroj je ve shodě se základními požadavky a dalšími příslušnými ustanoveními směrnice 1999/5/EG. Úplné znění Prohlášení o shodě naleznete na www.safehome-matic.com nebo www.eQ-3.de.

13 Technické údaje

Zkratka zařízení:	HmIP-SWO-PL
Napájecí napětí:	3 x 1,5 V LR6/Mignon/AA
Proudový odběr:	50 mA max.
Životnost baterií:	2 roky (běžně)
Stupeň krytí:	IP22
Provozní teplota:	-20 až +55 °C

Rozměry (ŠxVxH):	35 x 53 x 15 mm (bez třídílného sloupku)
Rozměry nerezového sloupku (VxØ):	1,58 m x 25 mm
Hmotnost:	1064 g (včetně baterii)
Radiofrekvenční pásmo:	868,0-868,6 MHz; 869,4-868,65 MHz
Max. rádiový vysílací výkon:	10 dBm
Kategorie přijímače:	SRD kategorie 2
Bezdrátový dosah v otevřeném prostoru:	400 m
Pracovní cyklus:	<1 % za hod./ <10 % za hod.
Režim provozu:	Typ 1
Stupeň znečištění:	2
Interval měření:	mezi 120 a 184 s

Parameter	Rozsah	Rozlišení	Tolerance
Teplota	-20 až +55 °C	0,1 °C	Typ: ±0,3 °C Max: ±0,4 °C (pri 0 až 55 °C)
Vlhkost vzduchu (relativní)	1 až 99 %	1 %	Typ: ±3 % Max: ±4,5 % (pri 20 až 80 %)
Jas (relativní)	0 až 100.000	0,1	-
Množství srážek	0 až 966 mm	<0,3 mm	-
Rychlost větru	0 až 200 km/hod.	1 km/hod.	-

Technické změny vyhrazeny.

Pokyny k likvidaci



Přístroj nevyhazujte do domovního odpadu! Elektronická zařízení musí být zlikvidována v souladu s předpisy o nakládání s elektrickým a elektronickým odpadem prostřednictvím místních sběrných míst pro elektronický odpad.

Oznámení o shodě



Označení CE je volně prodejné označení, které je určeno výhradně úřadům a nezahrnuje žádnou garanci vlastností.



Máte-li jakékoli technické dotazy ohledně přístroje, obraťte se na naši technickou podporu nebo našeho specializovaného prodejce.

