

▶ TR939M4ZC

CS Návod k použití
Bubnová sušička

USER MANUAL



AEG

PRO DOKONALÉ VÝSLEDKY

Děkujeme vám, že jste si zvolili výrobek značky AEG. Aby vám bezchybně sloužil mnoho let, vyrobili jsme jej s pomocí inovativních technologií, které usnadňují život, a vybavili funkcemi, které u obyčejných spotřebičů nespíš nenajdete. Aby vám sloužil co nejlépe, stačí věnovat pár minut čtení.

Navštivte naše webové stránky:



Rady k používání, brožury, poradce při potížích a informace o servisu a opravách získáte na:

www.aeg.com/support



Zaregistrujte svůj spotřebič a získejte lepší servis:

www.registreaeg.com



Nákup příslušenství, spotřebního materiálu a originálních náhradních dílů pro váš spotřebič:

www.aeg.com/shop

PÉČE O ZÁKAZNÍKY A SERVIS

Doporučujeme používat originální náhradní díly.

V případě kontaktování našeho autorizovaného servisního střediska mějte u sebe následující údaje: Model, PNC, sériové číslo.

Tyto informace naleznete na typovém štítku.



⚠ Varování / Důležité bezpečnostní informace

ℹ Všeobecné informace a rady

🌿 Informace o ochraně životního prostředí

Změny vyhrazeny.

OBSAH

1. BEZPEČNOSTNÍ INFORMACE.....	6
1.1 Bezpečnost dětí a postižených osob.....	6
1.2 Všeobecné bezpečnostní informace	7
2. BEZPEČNOSTNÍ POKYNY	10
2.1 Instalace.....	10
2.2 Připojení k elektrické síti.....	10
2.3 Použití spotřebiče.....	11
2.4 Vnitřní osvětlení.....	12
2.5 Čištění a údržba.....	12
2.6 Kompresor.....	13
2.7 Servis.....	13
2.8 Likvidace.....	13
3. POPIS VÝROBKU.....	15
4. OVLÁDACÍ PANEL.....	17
4.1 Displej.....	17
5. PROGRAM	20
5.1 Kompatibilita při volbě Program a funkcí.....	24
5.2 Údaje o spotřebě.....	25
6. FUNKCE.....	27
6.1 Stupeň sušení	27
6.2 Čas sušení	27
6.3 + Proti pomačkání	28
6.4 Tichý.....	28
6.5 Signál	28
6.6 Konec za.....	29
7. PARNÍ FUNKCE.....	30
7.1 Jak naplnit zásobník vody parního systému.....	30
7.2  Pára	31
7.3 Parní programy.....	32
7.4  Pára tabulka.....	33
8. PŘED PRVNÍM POUŽITÍM.....	34

8.1 Neobvyklý zápach.....	34
8.2 Zvuky.....	35
9. DENNÍ POUŽÍVÁNÍ.....	37
9.1 Příprava prádla.....	37
9.2 Vkládání prádla.....	39
9.3 Zapnutí spotřebiče.....	39
9.4 Funkce Auto Off.....	39
9.5 Nastavení programu.....	40
9.6 Funkce.....	40
9.7 Funkce dětské bezpečnostní pojistky.....	41
9.8 Spuštění programu.....	42
9.9 Detekce náplně ProSense	42
9.10 Změna programu.....	43
9.11 Ukončení programu.....	43
9.12 Osvětlení bubnu svítí.....	44
9.13 Možné příčiny neuspokojivých výsledků sušení:.....	44
10. TIPY A RADY.....	45
10.1 Ekologické rady.....	45
10.2 Nastavení výchozího stupně suchosti.....	45
10.3 Vypnutí ukazatele zásobníku 	46
11. ČIŠTĚNÍ A ÚDRŽBA.....	47
11.1 Čištění filtru.....	47
11.2 Vypuštění zásobníku na vodu.....	48
11.3 Čištění kondenzátoru.....	49
11.4 Čištění filtru parního systému.....	51
11.5 Jak vypustit vodu ze zásobníku parního systému.....	52
11.6 Čištění bubnu.....	53
11.7 Čištění ovládacího panelu a skříně spotřebiče.....	54
11.8 Čištění otvorů pro proudění vzduchu.....	54
12. ODSTRAŇOVÁNÍ ZÁVAD.....	55
12.1 Chybové kódy.....	55
12.2 Odstraňování závad.....	56
12.3 Možné příčiny neuspokojivých výsledků sušení:.....	59

13. TECHNICKÉ ÚDAJE.....	60
14. PŘÍSLUŠENSTVÍ.....	62
14.1 Kartáč na drážky kondenzátoru.....	62
14.2 Sada pro vypouštění.....	62
14.3 Sušák.....	63
14.4 Podstavec se zásuvkou.....	64
14.5 Sada pro skládání na sebe.....	64
15. LIST S ÚDAJI O VÝROBKU VE SHODĚ S NAŘÍZENÍM EU Č. 1369/2017.....	66
16. POZNÁMKY K OCHRANĚ ŽIVOTNÍHO PROSTŘEDÍ.....	69

1. ⚠️ BEZPEČNOSTNÍ INFORMACE



Tento návod si pečlivě přečtěte ještě před zahájením instalace tohoto spotřebiče a jeho prvním použitím. Výrobce nenese odpovědnost za žádný úraz ani škodu v důsledku nesprávné instalace nebo použití. Návod k použití vždy uchovávejte na bezpečném a přístupném místě pro jeho budoucí použití.



Varování: Riziko požáru / hořlavé materiály. Spotřebič obsahuje hořlavý plyn, propan (R290), plyn s vysokým stupněm sloučitelnosti s životním prostředím. Udržujte zdroje ohně a vznícení mimo spotřebič. Dávejte pozor, abyste nepoškodili chladicí okruh obsahující propan.

1.1 Bezpečnost dětí a postižených osob

⚠️ VAROVÁNÍ!

Hrozí nebezpečí udušení, úrazu nebo jiných trvalých následků.

- Tento spotřebič smí používat děti starší osmi let nebo osoby se sníženými fyzickými, smyslovými nebo duševními schopnostmi nebo osoby bez patřičných zkušeností a znalostí, pouze pokud tak činí pod dozorem nebo obdrželi instrukce týkající se bezpečného provozu spotřebiče, a pokud rozumí rizikům spojeným s provozem spotřebiče.
- Děti ve věku od tří do osmi let a osoby s rozsáhlým a komplexním postižením bez stálého dozoru držte z dosahu spotřebiče.
- Děti mladší tří let bez stálého dozoru držte z dosahu spotřebiče.
- Nenechte děti hrát si se spotřebičem.
- Všechny obaly uschovejte mimo dosah dětí a řádně je zlikvidujte.
- Prací prostředky uschovejte mimo dosah dětí.

- Jsou-li dvířka spotřebiče otevřená, nedovolte dětem a domácím zvířatům, aby se k němu přibližovaly.
- Je-li spotřebič vybaven dětskou bezpečnostní pojistkou, doporučuje se ji aktivovat.
- Čištění a uživatelskou údržbu spotřebiče by neměly provádět děti bez dozoru.

1.2 Všeobecné bezpečnostní informace

- Tento spotřebič je určen pouze k sušení domácího prádla, sušitelného v sušičce.
- Funkci sušičky nepoužívejte, pokud je prádlo znečištěné průmyslovými chemikáliemi.
- Tento spotřebič je určen k použití v běžné nespolečné domácnosti ve vnitřních prostorách.
- Tento spotřebič lze používat v kancelářích, hotelových pokojích, motelech, agropenzionech a v podobných ubytovacích zařízeních, kde využití nepřesahuje (průměrnou) úroveň využití v domácnosti.
- Neměňte technické parametry spotřebiče.
- Pokud je bubnová sušička umístěna na pračce, použijte spojovací soupravu. Spojovací soupravu, dostupnou u vašeho autorizovaného prodejce, lze použít pouze u spotřebiče uvedeného v pokynech dodaných spolu s příslušenstvím. Před instalací si je pečlivě pročtěte (viz instalační leták).
- Tento spotřebič lze nainstalovat jako volně stojící nebo jej lze umístit pod kuchyňskou desku se správným volným prostorem (viz instalační leták).
- Spotřebič neinstalujte za zamykatelné dveře, posuvné dveře a dveře se závěsem na opačné straně, kde by dvířka spotřebiče nešla zcela otevřít.

BEZPEČNOSTNÍ INFORMACE

- Větrací otvor umístěný vespod spotřebiče nesmí být zakrytý kobercem, rohoží ani jinou podlahovou krytinou.
- **VAROVÁNÍ:** Spotřebič nesmí být napájen přes externí spínací zařízení, jako je časovač, nebo připojován k okruhu, který je pravidelně zapínán a vypínán jiným nástrojem.
- Sít'ovou zástrčku zapojte do sít'ové zásuvky až na konci instalace spotřebiče. Po instalaci musí sít'ová zástrčka zůstat nadále dostupná.
- V místnosti, kde je spotřebič nainstalován, zajistěte správnou ventilaci, která zabrání zpětnému toku nechtěných plynů do místnosti ze spotřebičů spalujících plyn nebo jiná paliva, včetně otevřených topenišť.
- **VAROVÁNÍ:** Spotřebič neinstalujte v prostředí bez ventilace. Spotřebič obsahuje hořlavý plyn, propan (R290), plyn s vysokým stupněm sloučitelnosti s životním prostředím. Udržujte zdroje ohně a vznícení mimo spotřebič. Dávejte pozor, abyste nepoškodili chladicí okruh obsahující propan.
- **VAROVÁNÍ:** Ve skříni spotřebiče nebo ve vestavěné konstrukci udržujte ventilaci volnou a bez překážek.
- **VAROVÁNÍ:** Nepoškoďte chladicí okruh.
- **VAROVÁNÍ:** Nádržku na vodu pro napařování plňte pouze destilovanou vodou. Nepoužívejte vodu z kohoutku ani žádné přísady. Může poškodit spotřebič.
- Je-li napájecí kabel poškozený, smí ho vyměnit pouze výrobce, autorizované servisní středisko nebo osoby s podobnou příslušnou kvalifikací. Jinak by mohlo dojít k úrazu elektrickým proudem.
- Nepřekračujte maximální náplň 9,0 kg (viz část „Tabulka programů“).
- Setřete vlákna nebo zbytky obalu, které se nahromadily kolem spotřebiče.

- Nepoužívejte spotřebič bez filtru. Před nebo po každém použití vyčistěte filtr na vlákna.
- V bubnové sušičce nesušte nevyprané prádlo.
- Prádlo znečištěné látkami, jako jsou kuchyňský olej, aceton, alkohol, benzín, petrolej, odstraňovače skvrn, terpentýn, vosky či odstraňovače vosku, je nutné nejprve vyprat v horké vodě s velkým množstvím pracího prostředku, a teprve pak sušit v bubnové sušičce.
- V bubnové sušičce se nesmějí sušit předměty z pěnové pryže (latexové pěny), koupací čepice, nepromokavé tkaniny, předměty a oděvy s gumovou vložkou a polštáře s vycpávkami z pěnové pryže.
- Avivážní přípravky nebo podobné prostředky je nutné používat výhradně podle pokynů jejich výrobce.
- Z oděvů vyjměte všechny předměty, které by mohly způsobit vznícení, např. zapalovače nebo zápalky.
- **VAROVÁNÍ:** Pokud zastavíte bubnovou sušičku před koncem sušicího programu, musíte všechno prádlo rychle vyjmout a rozprostřít tak, aby se teplo mohlo rozptýlit.
- Před prováděním jakékoli údržby spotřebič vždy vypněte a vytáhněte síťovou zástrčku z elektrické zásuvky.

2. BEZPEČNOSTNÍ POKYNY

2.1 Instalace



Výstraha: Riziko požáru / hořlavé materiály.

- Odstraňte veškerý obalový materiál.
- Poškozený spotřebič neinstalujte ani nepoužívejte.
- Řiďte se pokyny k instalaci dodanými spolu s tímto spotřebičem.
- Spotřebič neinstalujte v prostředí bez ventilace. Spotřebič obsahuje hořlavý plyn, propan (R290), plyn s vysokým stupněm sloučitelnosti s životním prostředím. Udržujte zdroje ohně a vznícení mimo spotřebič. Dávejte pozor, abyste nepoškodili chladicí okruh obsahující propan.
- Při přemísťování spotřebiče buďte vždy opatrní, protože je těžký. Vždy používejte ochranné rukavice a uzavřenou obuv.
- Neinstalujte nebo nepoužívejte spotřebič tam, kde může teplota klesnout pod 5 °C nebo stoupnout nad 35 °C.
- Podlaha, na níž má být spotřebič umístěn, musí být plochá, stabilní, žáruvzdorná a čistá.
- Zkontrolujte, zda mezi spotřebičem a podlahou může proudit vzduch.
- Při stěhování spotřebič vždy udržujte ve svislé poloze.
- Zadní stěna spotřebiče musí být umístěna směrem ke zdi.
- Když spotřebič umístíte na konečné místo, pomocí vodováhy zkontrolujte, zda je správně vyrovnan. Jestliže ne, seřiďte nožičky podle potřeby.

2.2 Připojení k elektrické síti

VAROVÁNÍ!

Hrozí nebezpečí požáru nebo úrazu elektrickým proudem.

- **VAROVÁNÍ:** Tento spotřebič je určen k instalaci/připojení k zemnicí přípojce v budově.
- Zkontrolujte, zda údaje na typovém štítku souhlasí s parametry elektrické sítě.

- Vždy používejte správně instalovanou síťovou zásuvku s ochranou proti úrazu elektrickým proudem.
- Nepoužívejte rozbočovací zástrčky ani prodlužovací kabely.
- Neodpojíte spotřebič ze zásuvky tahem za kabel. Vždy tahejte za zástrčku.
- Nedotýkejte se napájecího kabelu či síťové zástrčky mokrými rukama.

2.3 Použití spotřebiče

VAROVÁNÍ!

Hrozí nebezpečí poranění, zásahu elektrickým proudem, požáru nebo poškození spotřebiče.



Výstraha: Riziko požáru / hořlavé materiály. Spotřebič obsahuje hořlavý plyn, propan (R290), plyn s vysokým stupněm sloučitelnosti s životním prostředím. Udržujte zdroje ohně a vznícení mimo spotřebič. Dávejte pozor, abyste nepoškodili chladicí okruh obsahující propan.

- Tento spotřebič je určen pouze k domácímu (vnitřnímu) použití.
- Nesušte poškozené kusy oblečení (natržené, roztřepené), které obsahují vycpávky nebo výplně.
- Pokud jste vyprali prádlo s pomocí odstraňovače skvrn, před spuštěním sušicího cyklu proveďte dodatečný cyklus máchání.
- Sušte pouze tkaniny vhodné pro sušení ve spotřebiči. Dodržujte pokyny pro praní na etiketách oděvů.
- Kondenzovanou či destilovanou vodu nepijte ani ji nepoužívejte k vaření pokrmů. Může lidem či zvířatům způsobit zdravotní potíže.
- Na otevřená dvířka spotřebiče si nesedejte ani nestoupejte.
- Promočené oděvy ve spotřebiči nesušte.

BEZPEČNOSTNÍ POKYNY

VAROVÁNÍ!

Nádržku na vodu pro napařování plňte pouze destilovanou vodou. Nepoužívejte vodu z kohoutku ani žádné přísady. Spotřebič by se mohl poškodit.

- Po přefiltrování (např. přes filtr z kávovaru) lze použít také kondenzát z příslušného zásobníku tohoto spotřebiče.
- Pro parní programy musíte použít destilovanou vodu.
- Po přerušení sušení nebo programu s párou mohou být prádlo a buben horké. Nebezpečí popálení! Při vyjímání prádla buďte opatrní.
- Při přerušení napařovacího programu buďte opatrní: Neotvírejte dvířka spotřebiče během napařování. Horká pára může způsobit popáleniny. Fáze napařování je signalizována displejem.

2.4 Vnitřní osvětlení

VAROVÁNÍ!

Nebezpečí úrazu.

- Viditelné záření LED, nedívejte se přímo do světelného paprsku.
- Pokud je potřeba vnitřní osvětlení vyměnit, kontaktujte autorizované servisní středisko.

2.5 Čištění a údržba

VAROVÁNÍ!

Hrozí nebezpečí poranění nebo poškození spotřebiče.

 **Výstraha:** Riziko požáru / hořlavé materiály. Spotřebič obsahuje hořlavý plyn, propan (R290), plyn s vysokým stupněm slučitelnosti s životním prostředím. Udržujte zdroje ohně a vznícení mimo spotřebič. Dávejte pozor, abyste nepoškodili chladicí okruh obsahující propan.

- K čištění spotřebiče nepoužívejte proud vody nebo páru.

- Vyčistěte spotřebič vlhkým měkkým hadrem. Používejte pouze neutrální mycí prostředky. Nepoužívejte prostředky s drsnými částicemi, drátěnky, rozpouštědla nebo kovové předměty.

2.6 Kompresor

VAROVÁNÍ!

Hrozí nebezpečí poškození spotřebiče.

- Kompresor a přidružený systém je u bubnových sušiček naplněn speciálním prostředkem bez chlor-fluorovaných uhlovodíků. Systém musí zůstat těsný. Poškození systému může vést k úniku.

2.7 Servis

- Je-li nutná oprava spotřebiče, obraťte se na autorizované servisní středisko.
- Používejte pouze originální náhradní díly.
- Pokud jde o žárovku (žárovky) v tomto spotřebiči a samostatně prodávané náhradní žárovky: Tyto žárovky jsou navrženy tak, aby odolaly extrémním fyzickým podmínkám v domácích spotřebičích, ať už jde o teplotu, vibrace či vlhkost, nebo jsou určeny k signalizaci informací o provozním stavu spotřebiče. Nejsou určeny k použití v jiných spotřebičích a nejsou vhodné k osvětlení místností v domácnosti.

2.8 Likvidace

VAROVÁNÍ!

Hrozí nebezpečí úrazu či udušení.

 **Výstraha:** Nebezpečí požáru / nebezpečí poškození materiálu a poškození spotřebiče.

- Odpojte spotřebič od elektrické sítě a přívodu vody.
- Odřízněte síťový kabel v blízkosti spotřebiče a zlikvidujte jej.
- Spotřebič obsahuje hořlavý plyn (R290). Pro informace ohledně správné likvidace spotřebiče se obraťte na místní úřady.

BEZPEČNOSTNÍ POKYNY

- Odstraňte dveřní západku, abyste zabránili uvěznění dětí a domácích zvířat v bubnu.
- Spotřebič zlikvidujte v souladu s místními předpisy pro likvidaci elektrického a elektronického odpadu (WEEE).

3. POPIS VÝROBKU

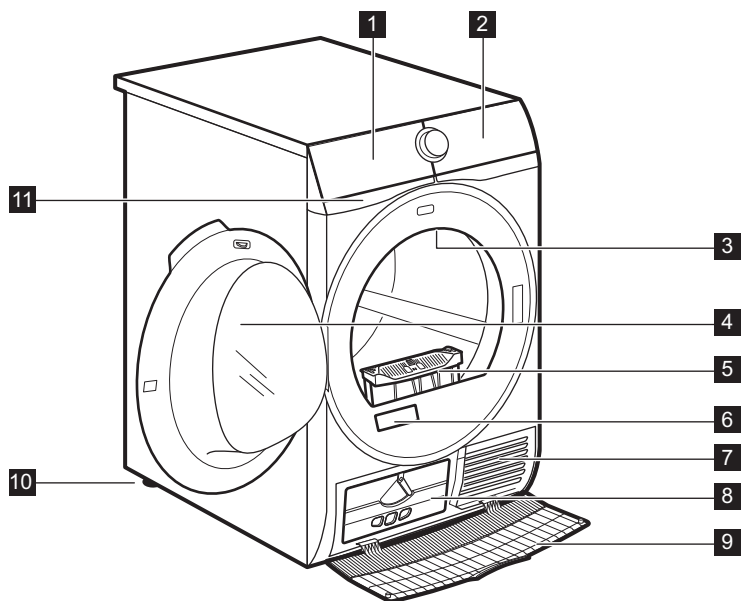

- 1** Nádobka na vodu
- 2** Ovládací panel
- 3** Vnitřní osvětlení
- 4** Dvířka spotřebiče
- 5** Filtr
- 6** Typový štítek
- 7** Otvory pro proudění vzduchu
- 8** Víko kondenzátoru
- 9** Kryt kondenzátoru
- 10** Seřiditelné nožičky
- 11** Filtr recirkulace vody



Pro usnadnění plnění prádlem nebo usnadnění instalace je u dvířek možnost změny jejich otevírání (viz samostatný leták).

POPIS VÝROBKU

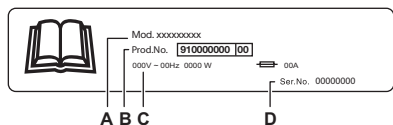

Na typovém štítku jsou uvedeny následující informace:

- A. název modelu
- B. číslo výrobku
- C. elektrické parametry
- D. sériové číslo

4. OVLÁDACÍ PANEL

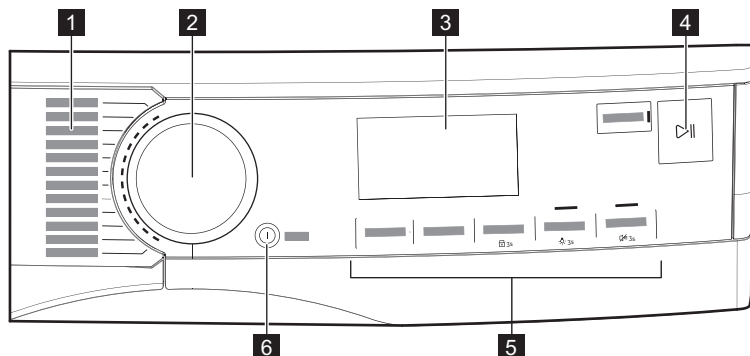





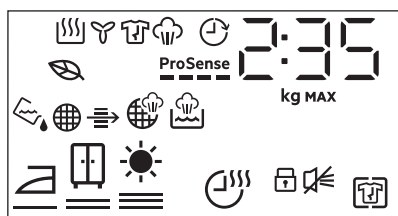









- 1** Programy
- 2** Volič programu
- 3** Displej
- 4** Tlačítko ▷|| Start/Pauza
- 5** Funkce
- 6** Tlačítko Zap./Nyp. s *Auto Off* funkce

4.1 Displej



Symbol na displeji	Popis symbolu
2 : 35	časové údaje cyklu
80 kg MAX	maximální náplň
0h-24h	výběr času dokončení (až 24 hod.)







OVLÁDACÍ PANEL

Symbol na displeji	Popis symbolu
	funkce + Proti pomačkání zapnutá
	zvuková signalizace je vypnutá
	dětská bezp. pojistka zapnutá
	suchost prádla: suché k žehlení, suché k uložení, extra suché
	funkce Čas sušení zapnutá
	ukazatel: <i>vypusťte zásobník vody</i>
	indikátor: <i>vyčistěte filtr</i>
	ukazatel: <i>zkontrolujte kondenzátor</i>
	ukazatel: <i>naplňte zásobník vody pro parní systém</i>
	ukazatel: <i>vyčistěte filtr parního systému</i>
	<i>ECO</i> režim sušení
	ukazatel: <i>fáze sušení</i>
	ukazatel: <i>fáze chlazení</i>
	ukazatel: <i>fáze ochrany proti zmačkání</i>
	ukazatel: <i>fáze aplikace páry</i>









Symbol na displeji	Popis symbolu
	funkce Konec za zapnutá
ProSense ■■■■■	Ukazatel ProSense
MAX	ukazatel: <i>překročena maximální zátěž</i>







5. PROGRAM

Program	Ná- plň ¹⁾	Vlastnosti / Značka tkaniny ²⁾	
MixDry	5,0 kg	Určeno pro běžné sušení prádla, které perete bez třídění. Rovnoměrně vysouší oblečení z bavlny, bavlny a syntetiky a syntetických tkanin.	/ ☉, ☉, ☉
◀ ³⁾ Bavlna Eco	9,0 kg	Program pro bavlněné tkaniny navržený pro maximální úsporu energie.	/ ☉, ☉
☁ Bavlna	9,0 kg	Program pro bílé a barevné bavlněné tkaniny. Výchozí nastavení je úroveň suchosti prádla připraveného k uložení.	/ ☉, ☉
☁ Syntetika	4,0 kg	Kombinované oblečení obsahující převážně syntetická vlákna, jako je polyester, polyamid atd.	/ ☉, ☉, ☉
Jemné prádlo	2,0 kg	Doporučeno pro běžné jemné tkaniny, jako viskóza, umělé hedvábí, akryl a jejich směsi.	/ ☉, ☉, ☉

Program	Ná- plň ¹⁾	Vlastnosti / Značka tkaniny ²⁾	
  Vlna	1,0 kg	<p>Šetrně vysouší vlněné oděvy, které lze prát v pračce i v ruce. Po dokončení programu toto oblečení okamžitě vyjměte.</p>  <p>Sušicí program pro vlnu u této pračky schválila společnost Woolmark pro sušení vlněných oděvů určených pro „ruční praní“ za podmínky, že se tyto oděvy budou sušit podle pokynů výrobce tohoto spotřebiče. Pokyny k další péči o prádlo naleznete na etiketě oděvů. M2140 Symbol Woolmark představuje v mnoha zemích certifikační známku.</p>	
Hedvábí	0,5 kg	Zachovává tvar jemného prádla a ručně prátelného hedvábného oblečení a minimalizuje zmačkání účinkem jemného teplého vzduchu a jemných pohybů.	/   



PROGRAM

Program	Náplň ¹⁾	Vlastnosti / Značka tkaniny ²⁾	
Ložní prádlo XL	4,5 kg	Vysuší až tři soupravy ložního prádla najednou. Minimalizuje kroucení a zamotání velkých kusů prádla, aby každé povlečení dosáhlo rovnoměrné suchosti bez mokřých míst.	/  ,  , 
 Outdoor	2,0 kg	Udržuje funkčnost outdoorových tkanin vyrobených z technické textilie a obnovuje vodoodpudivost voděodolných bund a bund-blůz s odnímatelnými vložkami (vhodné pro sušení v bubnové sušičce).	/  , 
 Hygiena	5,0 kg	Sušení a dezinfekce vašeho oblečení a dalších předmětů trvalým udržováním teploty nad 60 °C, odstraňuje 99,9 % bakterií a virů ⁴⁾ . Poznámka: Tento cyklus je určen pouze pro mokré kusy prádla. Nevhodné pro jemné prádlo.	/  , 

Program	Ná- plň ¹⁾	Vlastnosti / Značka tkaniny ²⁾	
 Péřová bunda	2,0 kg	Automatický program, který přesně vysuší i vnitřní vložky bund obsahujících peří, prachové peří nebo syntetickou výplň. Zahovává vzhled oděvu a tepelnou funkčnost	/  ,  , 
 Osvěžení	2,0 kg	Pouze pro suché oděvy Krátký nízkoteplotní program, který pomáhá odstraňovat pachy z malého množství prádla. Určeno také pro suché oděvy, které byly dlouho skladovány.	/  , 

1) Maximální hmotnost platí pro suché prádlo.

2) Význam značek na prádle viz část *DENNÍ POUŽÍVÁNÍ: Příprava prádla*.



3) Program  Bavlna ECO ve spojení s volbou *suché do skříňe*  Stupeň sušení odpovídá „standardnímu programu pro bavlnu“ podle nařízení Komise EU č. 392/2012. Je vhodný k sušení vlhkého běžného bavlněného prádla a z hlediska spotřeby energie se jedná o nejušpornější program.

4) Testováno na účinnost proti bakterii *Candida albicans*, bakteriofágu MS2 a bakterii *Escherichia coli* v externím testu provedeném společností Swisstatest Testmaterialien AG v roce 2021 (zkušební zpráva č. 20212038).

PROGRAM

5.1 Kompatibilita při volbě Program a funkcí

Program ¹⁾	Funkce				
	Stupeň sušení	Čas sušení	+ Proti po-mač-kání	 Pá-ra ²⁾	Tichý
MixDry		■	■		■
 Bavlna Eco			■		
 Bavlna		■	■	■	■
 Syntetika		■	■	■	■
Jemné prádlo	 ³⁾		■		
  Vlna		■ ⁴⁾			
Hedvábí	 ³⁾		■		
Ložní prádlo XL		■	■		
 Outdoor	 ³⁾		■		
 Hygiena	 ³⁾		■		
 Péřová bunda			■		

Program 1)	Funkce				
	Stupeň sušení	Čas sušení	+ Proti po-mač-kání	 Pára 2)	Tichý
 Osvěžení			■	■	



1) Kromě programu můžete zároveň zvolit také jednu nebo více funkcí.

2) Stisknutím možnosti Pára zvolíte stupeň páry 1, 2, 3



3) Výchozí nastavení

4) Viz kapitola FUNKCE: Čas sušení funkce Vlna s programem

5.2 Údaje o spotřebě

Program	Odstředěno při / zbytková vlhkost	Doba sušení 1)	Spotřeba energie 2)
Bavlna Eco 9,0 kg			
 <i>suché do skříně</i>	1 400 ot./min. / 50%	163 min.	1,46 kWh
	1 000 ot./min. / 60%	199 min.	1,68 kWh
Bavlna 9,0 kg			
 <i>suché k žehlení</i>	1 400 ot./min. / 50%	113 min.	0,96 kWh

PROGRAM

Program	Odstředěno při / zbytková vlhkost	Doba sušení ¹⁾	Spotřeba energie ²⁾
	1 000 ot./min. / 60%	136 min.	1,19 kWh
Bavlna Eco 4,5 kg			
 <i>suché do skříňě</i>	1 400 ot./min. / 50%	87 min.	0,72 kWh
	1 000 ot./min. / 60%	110 min.	0,86 kWh
Syntetika 4,0 kg			
 <i>suché do skříňě</i>	1 200 ot./min. / 40%	68 min.	0,53 kWh
	800 ot./min. / 50%	76 min.	0,62 kWh



¹⁾ U částečných náplní je délka programu kratší a spotřeba energie menší.

²⁾ Nesprávná okolní teplota nebo nedostatečně odstředěné prádlo mohou být příčinou prodloužení délky programu a zvýšení spotřeby energie.

6. FUNKCE

6.1 Stupeň sušení

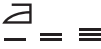
Tato funkce pomáhá dosáhnout požadované suchosti prádla. Můžete zvolit stupeň suchosti:

	- připraveno k žehlení - stupeň sušení k žehlení
	- připraveno k uložení - stupeň sušení k uložení¹⁾
	- připraveno k uložení - stupeň extra sušení

¹⁾ Výchozí volba přiřazená k programu

6.2 Čas sušení

Pro: programy Bavlna, Ložní prádlo **XL**, Syntetika a MixDry. Umožňuje uživateli nastavit délku sušicího programu v rozmezí 10 minut až 2 hodiny (po 10minutových krocích). Když je tato funkce zapnutá pro maximum, nezobrazuje se signalizace maximální náplně.



Cyklus trvá po dobu nastaveného sušení bez ohledu na velikost náplně nebo její suchosti.

DOPORUČENÉ DOBY SUŠENÍ

až 10 minut	sušení pouze studeným vzduchem (bez topného článku).
10 - 40 minut	dodatečné sušení ke zlepšení suchosti po předchozím sušicím programu.

DOBORUČENÉ DOBY SUŠENÍ

> 40 min

plné sušení menších náplní dobře odstředěného (> 1 200 ot./min.) prádla až do 4 kg.

Funkce Čas sušení u programu Vlna

Funkce, kterou lze použít u programu Vlna k úpravě konečného stupně suchosti na sušší nebo méně suchý.

6.3 + Proti pomačkání

Prodlouží fázi proti zmačkání (o délce 30 minut) na konci sušicího programu na 120 minut. Po fázi sušení se bubne čas od času protočí, čímž zabraňuje zmačkání prádla. Prádlo můžete během fáze ochrany proti zmačkání vyjmout.

6.4 Tichý

Spotřebič pracuje při nízké hladině hluku, aniž by to mělo vliv na kvalitu sušení. Spotřebič pracuje pomalu při delší době programu.

6.5 Signál

Zvuková signalizace signalizuje následujícím způsobem:

- konec cyklu
- spuštění a konec fáze ochrany proti zmačkání

Zvuková signalizace je ve výchozím nastavení vždy zapnutá. Tuto funkci můžete použít k zapnutí nebo vypnutí zvuku.

Funkce Signál je vypnutá:

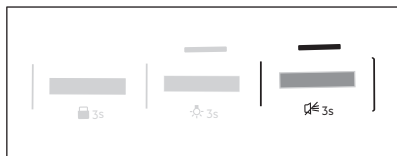

1. Zapněte sušičku.
2. Zvolte jeden z možných programů.
3. Stiskněte a podržte tlačítko Tichý přibližně tři sekundy.

Na displeji se zobrazí symbol .

4. Chcete-li aktivovat Signál, znovu stiskněte výše uvedené tlačítko, dokud symbol nezmizí.

6.6 Konec za



Tato funkce umožňuje vybrat čas, kdy má být program dokončen. Po zapnutí spotřebič čeká na správný okamžik, než zahájí proces sušení.

Čas Konec za je součet doby pohotovosti a doby sušení.

Pokyny pro nastavení funkce Konec za:

1. Nastavte sušicí program a funkce.
2. Opakovaně stiskněte Konec za, dokud se na displeji nezobrazí požadovaný čas do dokončení programu (např. 1 2 h pokud má být program dokončen do 12 hodin.)
3. Stiskněte tlačítko Start/Pauza. Buben se začne otáčet, aby provedl **ProSense** odhad, pokud je to nastaveno ve zvoleném programu.
4. Spotřebič spustí odpočítávání do konce programu a program se spustí ve správný okamžik pro dokončení.

7. PARNÍ FUNKCE

Pára pomáhá odstraňovat pachy jako např. pach venkovního ovzduší.

Snižuje či odstraňuje pomačkání. Změkčuje prádlo.

Oděvy se po parním programu snadno žehlí.

Na konci parních programů mají oděvy zbytkovou vlhkost vhodnou pro žehlení.

Pokud nebudou oděvy okamžitě vyžehleny, pověste je, dokud zcela neuschnou.



Na začátku aplikujte malé dávky páry kvůli různým druhům tkanin. Snadno tak získáte zkušenosti, které vám pomohou použít dostatečné množství páry.

7.1 Jak naplnit zásobník vody parního systému



POZOR!

Používejte pouze destilovanou či demineralizovanou vodu.

Když je zásobník prázdný, vždy svítí kontrolka  a nelze spustit parní programy.



Pokud sušíte pomocí standardních a parních programů, zásobník vody parního systému se plní automaticky. Pokud je zásobník na vodu prázdný, můžete jej naplnit manuálně. Parní systém může také používat kondenzovanou vodu.

Kondenzovanou vodu je nutné přefiltrovat např. pomocí filtru na kávu, abyste odstranili malé kousky vláken.

Naplnění zásobníku na vodu:

1. Zapněte spotřebič.
2. Nastavte jeden z programů s parní funkcí ke kontrole hladiny vody.

3. Vytáhněte zásobník na vodu. Držte jej ve vodorovné poloze.

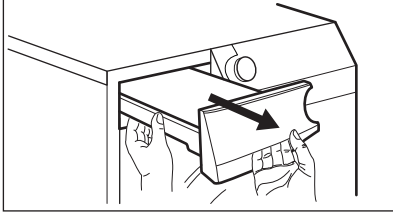

4. Naplňte vodu, dokud nedosáhne úrovně „max“.

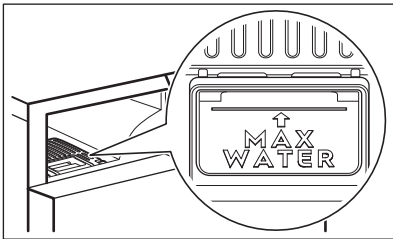
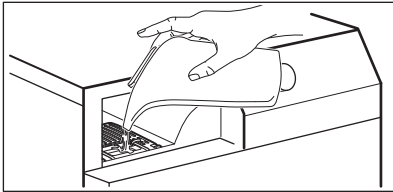

5. Zásobník na vodu vložte zpět.



Ikona  vás upozorní, když je nádržka odpařovače prázdná. V takovém případě nelze parní funkce zapnout.

7.2 Pára

Tato funkce slouží k nastavení požadovaného množství páry. Záleží na typu, hmotnosti a objemu prádla.

K dispozici jsou 3 možné volby:

+  minimální náplň

+  střední náplň

+  maximální náplň

PARNÍ FUNKCE

7.3 Parní programy

Program	Náplň ¹⁾	Vlastnosti
Bavlna	2,0 kg	Pomáhá odstranit pomačkání bavlněného prádla. Délka programu se automaticky nastaví tak, aby se prádlo vysušilo na optimální úroveň vlhkosti pro působení páry. Po použití parního programu není často zapotřebí prádlo žehlit. V takovém případě je nutné oděvy pověsit na ramínka nebo složit.
Syntetika	2,0 kg	Pomáhá odstranit pomačkání syntetického prádla. Délka programu se automaticky nastaví tak, aby se prádlo vysušilo na optimální úroveň vlhkosti pro působení páry. Po použití parního programu není často zapotřebí prádlo žehlit. V takovém případě je nutné oděvy pověsit na ramínka nebo složit.
Osvěžení	2,0 kg	Pouze pro suché oděvy. Krátký nízkoteplotní program, který pomáhá odstraňovat pachy z malého množství prádla. Určeno také pro suché oděvy, které byly dlouho skladovány.

¹⁾ Maximální hmotnost platí pro suché prádlo.

7.4 ☁ Pára tabulka

Programy / typ prádla	☁ Pára	Náplň ¹⁾
Bavlna ☁	_ minimální úroveň	0,5–1 kg
	_ _ střední úroveň	1–1,5 kg
	_ _ _ maximální úroveň	1,5–2 kg
Bavlna ☁ / košile	_ minimální úroveň	1 - 2 kusy
	_ _ střední úroveň	3–4 kusy
	_ _ _ maximální úroveň	5 kusů
Syntetika ☁	_ minimální úroveň	0,5–1 kg
	_ _ střední úroveň	1–1,5 kg
	_ _ _ maximální úroveň	1,5–2 kg
Syntetika ☁ / košile	_ minimální úroveň	1 - 2 kusy
	_ _ střední úroveň	3–4 kusy
	_ _ _ maximální úroveň	5 kusů
Osvěžení ☁	_ minimální úroveň	0,5 kg
	_ _ střední úroveň	1 kg
	_ _ _ maximální úroveň	2 kg

¹⁾ Maximální hmotnost platí pro suché prádlo.

8. PŘED PRVNÍM POUŽITÍM



Zadní zámky bubnu se automaticky odstraní při prvním spuštění sušičky. Je možné, že přitom zaznamenáte určitý hluk.

Odstranění zadních zámků bubnu:

1. Zapněte spotřebič.
2. Nastavte jakýkoli program.
3. Stiskněte tlačítko Start/Pauza.

Buben se začne otáčet. Zadní zámky bubnu se automaticky deaktivují.

Před použitím přístroje k sušení:

- Vyčistěte buben sušičky vlhkým hadrem.
- Spusťte hodinový program s vlhkým prádlem.
- Před prvním použitím napařovacího programu naplňte zásobník na vodu pro tvorbu páry (viz kapitolu „*Napařovací funkce - Naplnění zásobníku na vodu pro tvorbu páry*“).



Na začátku sušicího programu (prvních 3–5 min) může být zvuk poněkud hlasitější. Důvodem je spouštění kompresoru. Jedná se o běžný jev u spotřebičů s kompresorem, jako jsou chladničky a mrazničky.

8.1 Neobvyklý zápach

Spotřebič je zabalený natěsno.

Po vybalení spotřebič můžete ucítit neobvyklý zápach. To je u zcela nových spotřebičů normální.

Spotřebič je vyroben z několika různých druhů materiálu, které spolu vytváří neobvyklý zápach.

Časem během používání neobvyklý zápach po několika sušicích programech postupně zmizí.

8.2 Zvuky



Během sušicího programu mohou v různých chvílích znít různé zvuky. Jedná se o zcela normální provozní zvuky.

Pracující kompresor.

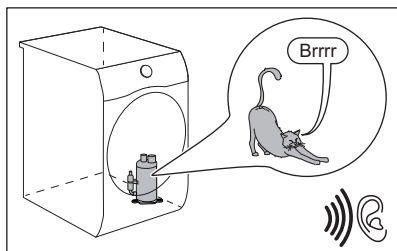

Otáčející se buben.

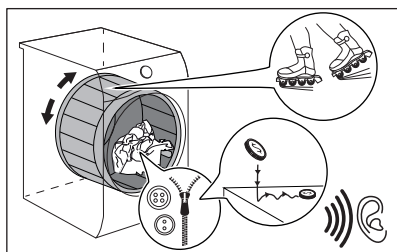

Pracující ventilátory.

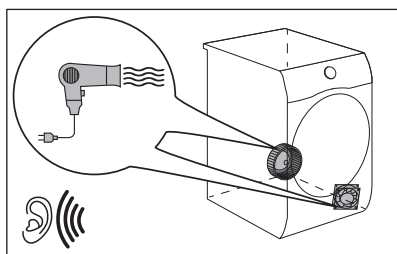

Pracující čerpadlo a odvádění kondenzátu do nádrže.

PŘED PRVNÍM POUŽITÍM

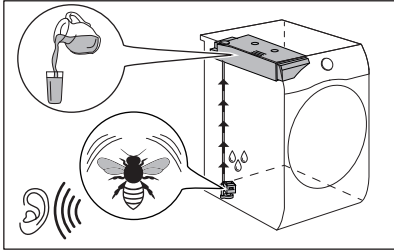

9. DENNÍ POUŽÍVÁNÍ

9.1 Příprava prádla



Velmi často je prádlo po pracím programu zamuchlané a propletené.

Sušení zamuchlaného a propleteného prádla je neúčinné.

Pro zajištění správného toku vzduchu a rovnoměrného sušení se doporučuje prádlo postupně protřepat a vložit do bubnové sušičky.

Zajištění správného sušení:

- Zatáhněte zipy.
- Zapněte knoflíky povlaků na příkrývky a polštáře.
- Nenechte pásy a tkanice (např. zástěr) volně. Před spuštěním programu je svažte.
- Vyndejte všechny předměty z kapes.
- Tkaniny s vnitřní bavlněnou vrstvou obraťte naruby. Bavlněná vrstva musí být navrch.
- Vždy nastavte program, který je vhodný pro daný typ prádla.
- Nevkládejte spolu světlé a tmavé barvy.
- U bavlněných tkanin, žerzejů a pleteného oblečení použijte vhodný program, abyste zabránili jejich sražení.
- Nepřekračujte maximální náplň uvedenou v části o programech nebo zobrazenou na displeji.
- Sušte pouze prádlo, které je vhodné pro sušení v bubnové sušičce. Viz etikety oděvů.
- Nesušte společně velké a malé kusy prádla. Malé kusy prádla se mohou zachytit ve velkých kusech a zůstat tak vlhké.
- Protřepete velké kusy oblečení, tkanin, než je vložíte do bubnové sušičky. A to proto, abyste se vyvarovali vlhkých míst uvnitř tkanin po sušicím programu.

DENNÍ POUŽÍVÁNÍ

Tipy pro parní funkce

- Parní programy nepoužívejte pro: vlnu nevhodnou pro sušení v bubnové sušičce, kůže, tkaniny s velkými kovovými, dřevěnými nebo plastovými součástmi, tkaniny s rezavějícími kovovými součástmi, nepromokavé oděvy nebo navoskované bavlněné oblečení.
- Rozřídte a sušte společně textilie podobné velikosti, hmotnosti, barvy a materiálu.
- Nesušte nové barevné tkaniny spolu se světlým prádlem. Barvy mohou vyblednout (zkontrolujte barevnou stálost látky navlhčením její nenápadné části).
- Nepoužívejte sady pro chemické čištění ve spojení s parními programy.
- Před použitím parního programu odstraňte skvrny vypráním nebo místním použitím odstraňovače skvrn.
- Pro nejlepší výsledky sušení obraťte dvouvrstvé tkaniny vnitřní stranou navrch (např. u větrovek s bavlněnou vložkou by měla být bavlněná vrstva navrch).

Etiketa oděvu	Popis
<input type="checkbox"/>	Prádlo je vhodné pro sušení v bubnové sušičce.
<input type="checkbox"/>	Prádlo je vhodné pro sušení v bubnové sušičce při vyšších teplotách.
<input type="checkbox"/>	Prádlo je vhodné pro sušení v bubnové sušičce pouze při nízkých teplotách.
<input checked="" type="checkbox"/>	Prádlo není vhodné pro sušení v bubnové sušičce.

9.2 Vkládání prádla

⚠ POZOR!

Dbejte na to, aby se prádlo nezachytilo mezi dvířka spotřebiče a gumové těsnění.

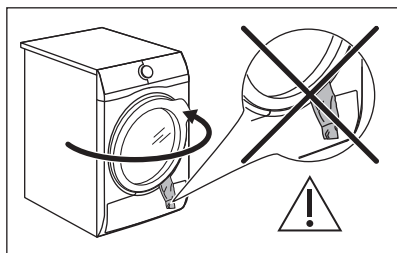

1. Otevřete dvířka spotřebiče.
2. Postupně naplňte prádlo.
3. Zavřete dvířka spotřebiče.

9.3 Zapnutí spotřebiče

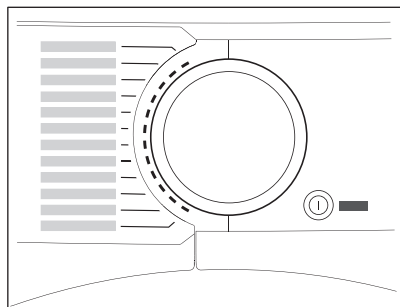

Zapnutí spotřebiče:

Stiskněte tlačítko Zap./Vyp..

Když je spotřebič zapnutý, na displeji se zobrazují některé ukazatele.

9.4 Funkce Auto Off

Aby se snížila spotřeba energie, funkce Auto Off vypne automaticky spotřebič:

DENNÍ POUŽÍVÁNÍ

- pokud během pěti minut nestisknete dotykové tlačítko Start/Pauza.
- pět minut po dokončení programu.

Stisknutím tlačítka Zap./Vyp. zapněte spotřebič.

Když je spotřebič zapnutý, na displeji se zobrazují některé ukazatele.

9.5 Nastavení programu

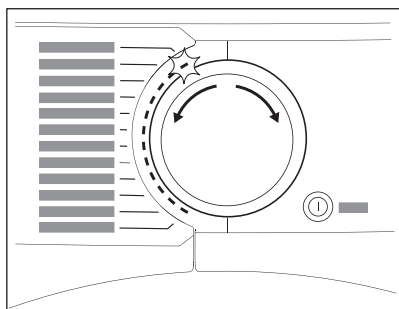

Pootočte programovým voličem na požadovaný program.
Na displeji se zobrazí přibližná délka programu.



Skutečný čas sušení bude záviset na druhu náplně (množství a složení), teplotě v místnosti a vlhkosti vašeho prádla po fázi odstředění.

9.6 Funkce

Spolu s programem můžete zvolit jednu nebo více speciálních funkcí.

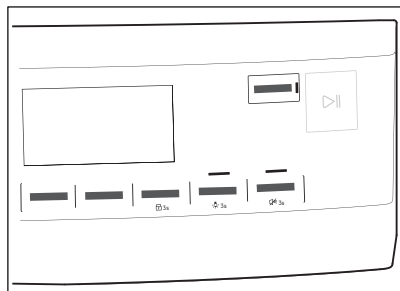

Funkci zapnete nebo vypnete stisknutím příslušného tlačítka nebo kombinace dvou tlačítek.

příslušný symbol se zobrazí na displeji nebo se rozsvítí kontrolka LED nad odpovídajícím tlačítkem.

9.7 Funkce dětské bezpečnostní pojistky

Nastavená funkce dětské pojistky brání dětem ve hraní si se spotřebičem. Funkce dětské bezpečnostní pojistky zablokuje všechna dotyková tlačítka a programový volič (tato funkce nezablokuje tlačítko **Zap./Vyp.**).

Funkci dětské bezpečnostní pojistky lze zapnout:

- před stisknutím tlačítka **Start/Pauza** - spotřebič nelze spustit
- po stisknutí tlačítka **Start/Pauza** - volba programů a funkcí není dostupná.

Zapnutí funkce dětské bezpečnostní pojistky:



1. Zapněte sušičku.
2. Zvolte jeden z možných programů.
3. Stiskněte a podržte tlačítko + **Proti pomačkání** přibližně tři sekundy.

Na displeji se zobrazí symbol .

4. Funkci dětské bezpečnostní pojistky vypnete stisknutím stejného tlačítka, dokud se symbol nepřestane zobrazovat.

9.8 Spuštění programu

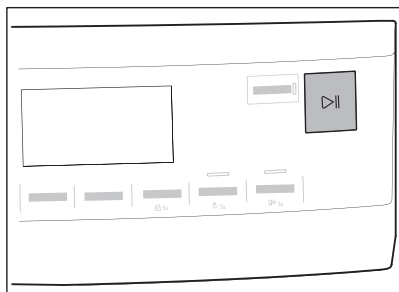

Spuštění programu:

Stiskněte tlačítko **Start/Pauza**.

Spotřebič se spustí a kontrolka LED nad tlačítkem přestane blikat a svítí.

9.9 Detekce náplně ProSense



Technologie **ProSense** ProSense detekuje množství prádla a podle toho určuje délku trvání programu.

Po nastavení programu sušení se na displeji rozsvítí ikona **ProSense**, pokud tuto možnost program podporuje.

Po stisknutí tlačítka Start/Pauza technologie ProSense spustí detekci náplně prádla:

1. Spotřebič rozpozná náplň během první minuty: ukazatel bliká, segmenty pod ikonou se pohybují sem a tam  a buben se krátce otáčí.
2. Když se buben přestane otáčet a na displeji se zobrazí nová délka programu, upravená podle zjištěné náplně. Počet segmentů od 1 do 4 představuje odhadované množství náplně. 4 segmenty představují maximální množství náplně pro zvolený program.



V případě **přeplnění bubnu** se opět rozsvítí ukazatel maximální deklarované náplně a bliká ukazatel **MAX**. V takovém případě je po dobu těchto 30 sekund možné otevřít dvířka a odebrat nadbytečné prádlo. Po vyjmutí znovu spusťte program stisknutím tlačítka Start/Pauza. Pokud nesnížíte množství prádla, prací program se přesto spustí. V takovém případě nebude možné zaručit nejlepší výsledky.

9.10 Změna programu

Změna programu:

1. Stisknutím tlačítka Zap./Vyp. vypnete spotřebič.
2. Dalším stisknutím tlačítka Zap./Vyp. spotřebič zapnete.
3. Nastavte nový program.

9.11 Ukončení programu



Po každém sušicím programu vyčistěte filtr a vypusťte vodu ze zásobníku. (Viz kapitola ČIŠTĚNÍ A ÚDRŽBA.)

Po dokončení sušicího programu se na displeji zobrazí symbol . Pokud je zapnutá funkce Signál, bude po dobu jedné minuty přerušovaně znít zvukový signál.



Pokud spotřebič nevypnete, spustí se fáze ochrany proti zmačkání (tato funkce není zapnutá u všech programů). Blikající symbol  signalizuje spuštění fáze ochrany proti zmačkání. Prádlo můžete během této fáze vyjmout.

Vyjmutí prádla:

1. Stisknutím tlačítka Zap./Vyp. na dvě sekundy vypnete spotřebič.
2. Otevřete dvířka spotřebiče.
3. Vyjměte prádlo.
4. Zavřete dvířka spotřebiče.

DENNÍ POUŽÍVÁNÍ

Možné příčiny neuspokojivých výsledků sušení:

- Nevhodná výchozí stupeň vlhkosti. Viz kapitola *Nastavení výchozího stupně suchosti*

9.12 Osvětlení bubnu svítí



Stiskněte a podržte tlačítko **Pára** přibližně tři sekundy.

Osvětlení uvnitř bubnu svítí.

9.13 Možné příčiny neuspokojivých výsledků sušení:

- Filtr je ucpaný. Zanesený filtr snižuje účinnost sušení.
- Otvory pro proudění vzduchu jsou zanesené.
- Buben je znečištěný.
- Nevhodná výchozí stupeň vlhkosti. Viz kapitola *Nastavení výchozího stupně suchosti*
- Teplota v místnosti je příliš nízká nebo příliš vysoká. Optimální teplota v místnosti je 18 - 25 °C.

10. TIPY A RADY

10.1 Ekologické rady

- Před sušením prádlo dobře odstředíte.
- Nepřekračujte množství prádla, která jsou uvedena v kapitole programů.
- Vyčistěte filtr po každém sušicím programu.
- Nepoužívejte aviváž jak pro praní, tak pro sušení. Prádlo je po usušení v bubnové sušičce automaticky měkké.
- Vodu ze zásobníku můžete použít k žehlení prádla. Nejprve je nutné vodu přefiltrovat, aby v ní nezůstala textilní vlákna (stačí i obyčejný filtr na kávu).
- Otvory pro proudění vzduchu na spodku spotřebiče udržujte vždy průchodné.
- Ujistěte se, že v místě instalace spotřebiče může dobře proudit vzduch.

10.2 Nastavení výchozího stupně suchosti

Změna výchozího stupně suchosti:

1. Zapněte spotřebič.
2. Zvolte 1 z dostupných programů.
3. Současně stiskněte a podržte tlačítka **Čas sušení** a **+ Proti pomačkání**.

Na displeji se zobrazí jeden ze symbolů:

[]_ - Maximální suchost





[]= - Extra suchost

[]≡ - Standardní suchost

4. Opakovaně stiskněte tlačítko **Start/Pauza**, dokud se na displeji nezobrazí požadovaný stupeň suchosti.

Stupeň suchosti	Symbol na displeji	
Maximální suchost	+ []	[]_

TIPY A RADY

Stupeň suchosti	Symbol na displeji	
Extra suchost	+ 	
Standardní suchost		

5. Chcete-li toto nastavení uložit do paměti, současně stiskněte a přibližně na 2 sekundy podržte tlačítka **Čas sušení** a **+ Proti pomačkání**.





10.3 Vypnutí ukazatele zásobníku

Ukazatel zásobníku vody je ve výchozím nastavení zapnutý. Rozsvítí se na konci sušicího programu nebo během programu, když je zásobník na vodu plný. Pokud je nainstalována vypouštěcí souprava, zásobník vody se vypouští automaticky a ukazatel může být trvale vypnutý.

Vypnutí kontrolky:

1. Zapněte spotřebič.
2. Zvolte 1 z dostupných programů.
3. Současně stiskněte a podržte tlačítka **Pára** a **Tichý**.

Je možná jedna ze 2 konfigurací:

- ukazatel nádržka:  svítí, pokud se zobrazí symbol  - ukazatel zásobníku vody je trvale **zapnutý**
- ukazatel nádržka:  nesvítí, pokud se zobrazí symbol  - ukazatel zásobníku vody je trvale **vypnutý**

11. ČIŠTĚNÍ A ÚDRŽBA

11.1 Čištění filtru

Na konci každého programu se na displeji zobrazí symbol  *filtr* a je nutné vyčistit filtr.



Filtr zachycuje vlákna, která se nahromadí v průběhu sušení.



Pravidelným čištěním filtru dosáhnete nejlepších výsledků sušení. Kvůli zanesenému filtru trvají programy déle a zvyšuje se spotřeba elektrické energie.

Vyčistěte filtr ručně, v případě potřeby můžete použít vysavač.

POZOR!

K čištění filtru nepoužívejte vodu. Cupaninu vyhodte do koše (plastová vlákna se nesmí rozptýlit ve vodním prostředí).

1. Otevřete dvířka spotřebiče. Vytáhněte filtr nahoru.

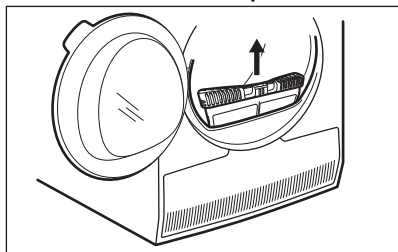

2. Filtr otevřete zatlačením háčku.

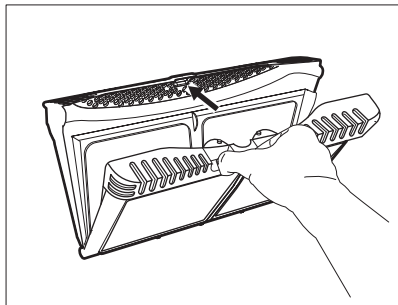

ČIŠTĚNÍ A ÚDRŽBA

3. Z obou vnitřních částí filtru rukou vyberte vlákna.

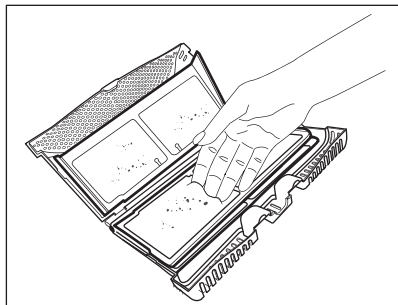
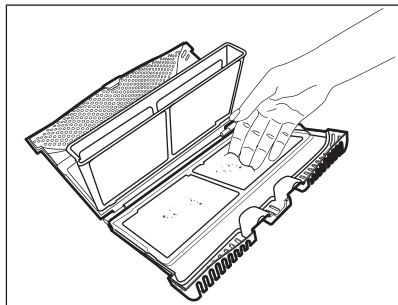

Vlákna vyhodte do koše.

4. V případě potřeby filtr vyčistěte pomocí vysavače. Zavřete filtr.

5. V případě potřeby odstraňte vlákna ze zásuvky a těsnění filtru. Můžete použít vysavač. Vložte filtr zpět do jeho zásuvky.

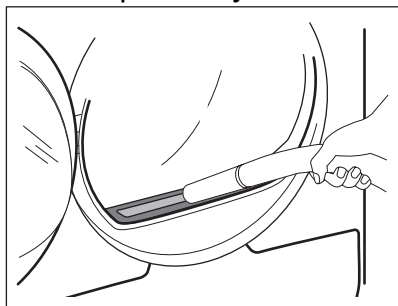

11.2 Vypuštění zásobníku na vodu

Nádržku na kondenzovanou vodu vyprázdněte po každém sušicím programu.

Pokud je nádržka na kondenzovanou vodu plná, program se automaticky zastaví. Na displeji se zobrazí symbol  *nádržka* a je nutné vypustit zásobník na vodu.

Při vypouštění vody ze zásobníku postupujte takto:

1. Vytáhněte zásobník na vodu a udržujte jej ve vodorovné poloze.

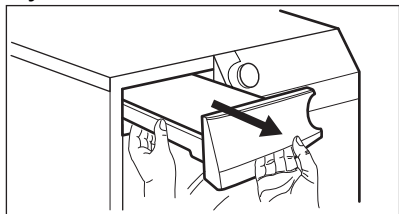

2. Plastovou spojku vytáhněte ven a vodu vylijte do dřezu nebo vhodné nádoby.

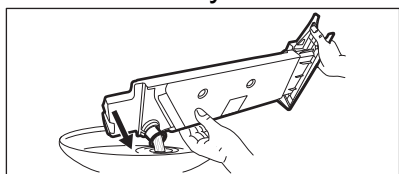

3. Plastovou spojku zasuňte a zásobník na vodu vložte zpět.
4. Chcete-li, aby program pokračoval, stiskněte tlačítko Start/Pauza.

11.3 Čištění kondenzátoru

Pokud na displeji bliká symbol  *kondenzátor*, zkontrolujte kondenzátor a jeho komoru. Jsou-li zanesené, vyčistěte je. Kontrolu provádějte nejméně jednou za půl roku.

VAROVÁNÍ!

Nedotýkejte se kovového povrchu holýma rukama. Hrozí nebezpečí úrazu. Noste ochranné rukavice. Čištění provádějte opatrně, abyste nepoškodili kovový povrch.

Kontrola:

ČIŠTĚNÍ A ÚDRŽBA

1. Otevřete dvířka. Vytáhněte filtr nahoru.

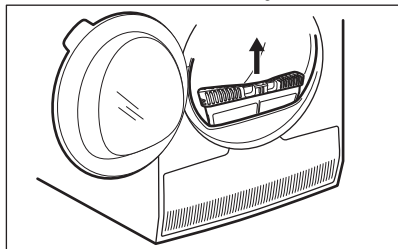

2. Otevřete kryt kondenzátoru.

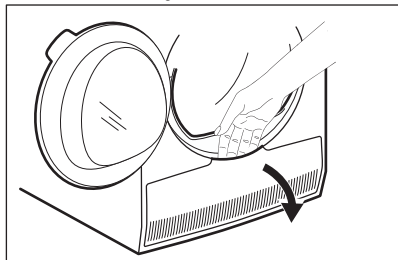

3. Otočte páčkou a odjistěte víko kondenzátoru.

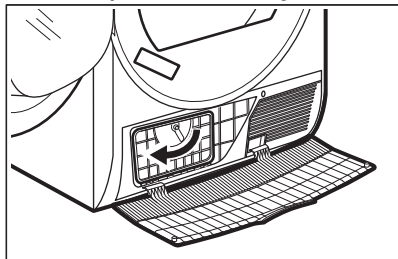

4. Sklopte víko kondenzátoru dolů.

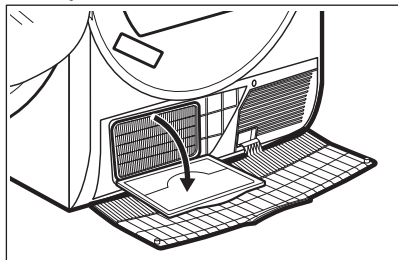

5. V případě potřeby odstraňte vlákna z kondenzátoru a jeho komory. Můžete použít vysavač s kartáčovým nástavcem.

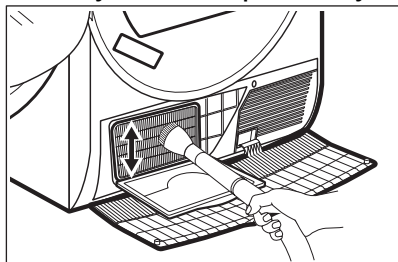

6. Zavřete víko kondenzátoru.
7. Otočte páčkou, dokud nezaklapne.
8. Vraťte filtr zpět.

11.4 Čištění filtru parního systému

⚠ POZOR!

Nepoužívejte parní programy bez filtru parního systému nebo s poškozeným či zablokovaným filtrem.

Pokud se na displeji zobrazuje symbol  (vyčistěte filtr parního systému), musíte vyčistit filtr.

Vyčištění filtru parního systému:

1. Vytáhněte zásobník na vodu. Držte jej ve vodorovné poloze.

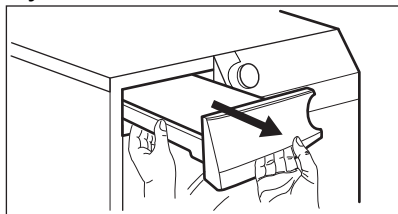

2. Vytáhněte filtr.

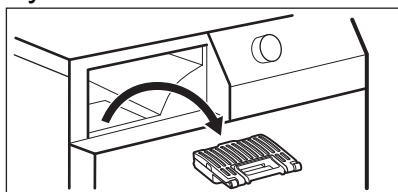

ČIŠTĚNÍ A ÚDRŽBA

3. Otevřete filtr.

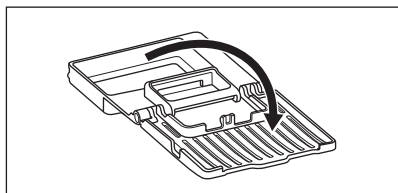

4. Vlhkou rukou vyčistěte filtr.

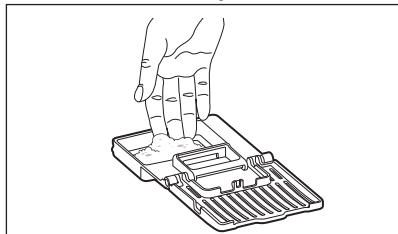

5. Vložte filtr do jeho zásuvky.

6. Zásobník na vodu vložte zpět.

11.5 Jak vypustit vodu ze zásobníku parního systému



Kvalita vody v zásobníku se může zhoršit.
Pokud nepoužíváte spotřebič delší dobu, vypusťte vodu ze zásobníku.

Vypuštění vody:

1. Otevřete dvířka.
2. Otevřete kryt kondenzátoru.

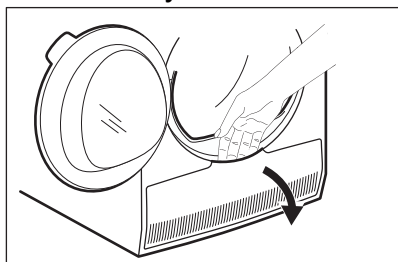

- Otočením páčky odemkněte víko kondenzátoru a víko kondenzátoru spusťte.

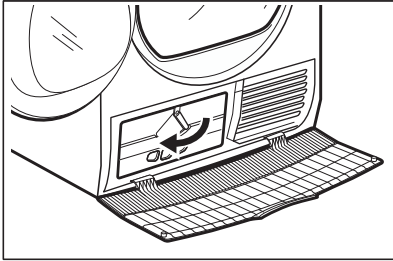

- Veźměte trubku umístěnou na levé stěně prostoru. Otevřete kryt a vypusťte vodu.

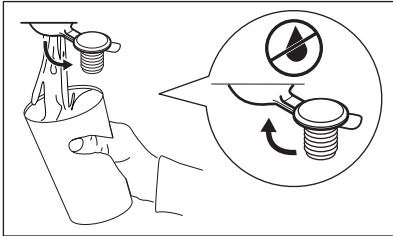
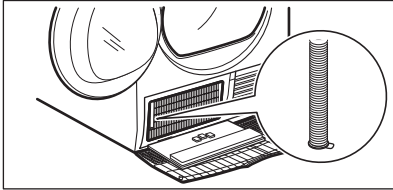

- Zavřete víčko.
- Umístěte trubku zpět na své místo.
- Zavřete víko kondenzátoru.
- Otočte páčkou a zajistěte víko kondenzátoru.
- Zavřete kryt kondenzátoru.

11.6 Čištění bubny

⚠ VAROVÁNÍ!

Před čištěním spotřebič vypojte ze zásuvky.

K čištění vnitřku a žeber bubny používejte neutrální mýdlový prostředek. Vyčištěný povrch osušte měkkým hadrem.

⚠ POZOR!

K čištění bubnu nepoužívejte abrazivní prostředky nebo drátěnku.

11.7 Čištění ovládacího panelu a skříně spotřebiče

K čištění ovládacího panelu a skříně spotřebiče použijte neutrální mýdlový prostředek.

K čištění použijte vlhký hadr. Vyčištěný povrch osušte měkkým hadrem.

⚠ POZOR!

Nepoužívejte čisticí prostředky na nábytek nebo přípravky, které mohou způsobit korozi.

11.8 Čištění otvorů pro proudění vzduchu

Pomocí vysavače odstraňte vlákna z otvorů pro proudění vzduchu.

12. ODSTRAŇOVÁNÍ ZÁVAD

VAROVÁNÍ!

Viz kapitoly o bezpečnosti.

12.1 Chybové kódy

Spotřebič nezačne pracovat nebo se během provozu zastavuje.

Nejprve zkuste najít řešení problému (viz tabulka). Pokud problém přetrvává, obraťte se na autorizované servisní středisko.

VAROVÁNÍ!

Před každou kontrolou spotřebič vypněte.

U závažných problémů zazní zvuková signalizace, na displeji se zobrazí chybový kód a tlačítko Start/Pauza může začít nepřetržitě blikat:

Chybový kód	Možná příčina	Řešení
E50	Motor spotřebiče je přetížený. V bubnu je příliš mnoho prádla nebo se prádlo zachytilo.	Program se nedokončil. Vyměňte prádlo z bubnu, nastavte program a cyklus restartujte.
E90 nebo E91	Vnitřní chyba. Chyba v komunikaci mezi elektronickými prvky spotřebiče.	Program se nedokončil správně nebo se spotřebič vypnul příliš brzy. Vypněte spotřebič a znovu ho zapněte. Objeví-li se chybový kód znovu, obraťte se na autorizované servisní středisko.

ODSTRAŇOVÁNÍ ZÁVAD

Chybový kód	Možná příčina	Řešení
EHO	Napájení ze sítě je nestabilní.	Zobrazuje-li spotřebič kód EHO , vyčkejte, dokud se nestabilizuje napájení v síti, a poté stiskněte start. Pozastaví-li spotřebič program bez jakéhokoliv upozornění, stiskněte spuštění programu. Je-li zobrazeno varování, zkontrolujte integritu napájecího kabelu / zásuvky nebo napájení v síti.

Jsou-li na displeji zobrazeny jiné chybové kódy, spotřebič vypněte a zapněte. Pokud problém přetrvává, obraťte se na autorizované servisní středisko.

V případě jiného problému s bubnovou sušičkou vyhledejte možná řešení v níže uvedené tabulce.

12.2 Odstraňování závad

Problém	Možné řešení
Spotřebič nelze zapnout.	Ujistěte se, že je síťová zástrčka připojená do síťové zásuvky.
	Zkontrolujte pojistku v pojistkové skřínce (domácí instalace).

ODSTRAŇOVÁNÍ ZÁVAD

Problém	Možné řešení
Nespouští se program.	Stiskněte tlačítko Start/Pauza.
	Přesvědčte se, že jsou dvířka spotřebiče zavřená.
Nespustil se parní program. Kontrolka zásobníku na vodu pro tvorbu páry se rozsvítí.	Naplněte zásobník na vodu.
	Čištění filtru vodní páry
Po parním programu není oblečení dostatečně vyhlazené.	Vezměte na vědomí složení tkaniny.
	Nastavte vyšší úroveň páry.
	Vložte do spotřebiče méně prádla nebo pouze podobné kusy.
	Co možná nejdříve po spuštění fáze proti zmačkání vyjměte rychle oblečení ze sušičky po jednotlivých kusech.
	Oblečení pověste na ramínka na šaty, zapněte knoflíky a upravte je vytažením do správného tvaru.
	Tvar vícevrstvého oblečení obnovte po vyjmutí ze sušičky přežehlením.

ODSTRAŇOVÁNÍ ZÁVAD

Problém	Možné řešení
I po několika sušicích cyklech je nádržka na vodu pro tvorbu páry prázdná.	Vyčistěte filtr vodní páry.
Dvířka spotřebiče nejdou zavřít.	Ujistěte se, že je filtr správně umístěn.
	Ujistěte se, že se mezi dvířka spotřebiče a gumové těsnění nezachytilo prádlo.
Spotřebič se během provozu zastavuje.	Ujistěte se, že je zásobník na vodu prázdný. Stisknutím tlačítka Start/Pauza spustíte program znovu.
	Náplň je příliš malá, zvětšete náplň nebo použijte program Čas sušení.
Délka programu je příliš dlouhá nebo výsledky sušení nejsou uspokojivé. ¹⁾	Ujistěte se, že hmotnost prádla odpovídá délce programu.
	Ujistěte se, že filtry jsou čisté.
	Prádlo je příliš mokré. Prádlo v pračce znovu odstředte.
	Zajistěte teplotu v místnosti v rozmezí +5 °C až +35 °C. Optimální teplota místnosti je 18 °C až 25 °C.

Problém	Možné řešení
	Zvolte program Čas sušení nebo extra suché. ²⁾
Na displeji se zobrazí — — —.	Chcete-li nastavit nový program, spotřebič vypněte a zapněte.
	Ujistěte se, že dané funkce jsou vhodné pro zvolený program.

1) Po maximálně 6 hodinách se program automaticky ukončí.

2) Při sušení velkých kusů prádla (např. prostěradla) může dojít k tomu, že některé části prádla budou stále vlhké.

12.3 Možné příčiny neuspokojivých výsledků sušení:

- Filtr je ucpaný. Zanesený filtr snižuje účinnost sušení.
- Otvory pro proudění vzduchu jsou zanesené.
- Buben je znečištěný.
- Nevhodná výchozí stupeň vlhkosti. Viz kapitola *Nastavení výchozího stupně suchosti*
- Teplota v místnosti je příliš nízká nebo příliš vysoká. Optimální teplota v místnosti je 18 - 25 °C.

13. TECHNICKÉ ÚDAJE

Výška × šířka × hloubka	850 x 596 x 638 mm (max. 663 mm)
Max. hloubka s otevřenými dvířky spotřebiče	1108 mm
Max. šířka s otevřenými dvířky spotřebiče	958 mm
Nastavitelná výška	850 mm (+ 15 mm – seřiditelné nožičky)
Objem bubnu	118 l
Maximální množství prádla	9,0 kg
Napětí	230 V
Frekvence	50 Hz
Hladina hluku	63 dB
Celkový výkon	1600 W
Třída energetické účinnosti	A+++
Spotřeba energie u standardního programu pro bavlnu při plné náplni. ¹⁾	1,68 kWh
Spotřeba energie u standardního programu pro bavlnu při částečné náplni. ²⁾	0,86 kWh
Roční spotřeba energie ³⁾	194,10 kWh

Příkon v režimu zapnutého spotřebiče ⁴⁾	0,05 W
Příkon v režimu vypnutého spotřebiče ⁴⁾	0,05 W
Typ použití	Domácnost
Přípustná okolní teplota	+5 °C až +35 °C
Úroveň ochrany proti průniku pevných částic a vlhkosti, kterou zajišťuje ochranný kryt s výjimkou míst, kde není nízkonapěťové vybavení chráněno proti vlhkosti.	IPX4
Označení plynu	R290
Hmotnost	0,149 kg

1) Dle normy EN 61121. 9,0 kg bavlny odstředěné při 1 000 ot./min.

2) Dle normy EN 61121. 4,5 kg bavlny odstředěné při 1 000 ot./min.

3) Spotřeba energie v kWh za rok na základě 160 sušících cyklů ve standardním programu pro bavlnu s plnou a poloviční náplní a spotřeba v režimech s nízkou spotřebou energie. Skutečná spotřeba energie programu závisí na způsobu použití spotřebiče (NAŘÍZENÍ (EU) č. 392/2012).

4) Dle normy EN 61121.

Údaje ve výše uvedené tabulce splňují nařízení Evropské komise 392/2012, kterým se provádí směrnice 2009/125/ES.

14. PŘÍSLUŠENSTVÍ

14.1 Kartáč na drážky kondenzátoru

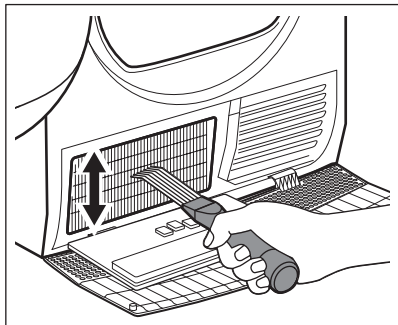

Název příslušenství: M4YM3001

Dostupné u vašeho autorizovaného prodejce.

Speciální kartáč na odstraňování vláken z drážek kondenzátoru. Pomáhá udržovat optimální účinnost sušení.

Pozorně si přečtěte pokyny dodané spolu s příslušenstvím.

14.2 Sada pro vypouštění

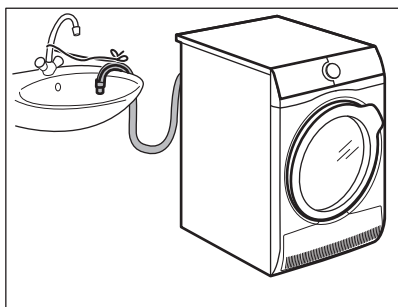

Název příslušenství: E2YH01.

K dostání u vašeho autorizovaného prodejce (Ize ji připojit k některým typům bubnových sušiček)

Pro celkové vypuštění kondenzované vody do dřezu, sifonu, odpadu, atd. Po instalaci se zásobník na vodu automaticky vypustí. Nádržka na vodu musí zůstat ve spotřebiči.

Instalovaná hadice musí být umístěná ve výšce minimálně 50 cm a maximálně 100 cm od úrovně podlahy. Na hadici nemůže být oblouk. V případě potřeby zkrat'te délku hadice.

Pozorně si přečt'ete pokyny dodané spolu s příslušenstvím.

14.3 Sušák

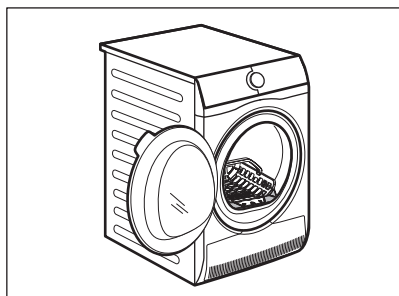

Název příslušenství: E4YH200 (A049509), A4YH200 (A049509).

Sušák je příslušenství, které umožňuje bezpečně sušit v bubnové sušičce:

- jemné prádlo
- dámské prádlo
- plyšové hračky
- sportovní obuv
- svetry/blůzy

14.4 Podstavec se zásuvkou

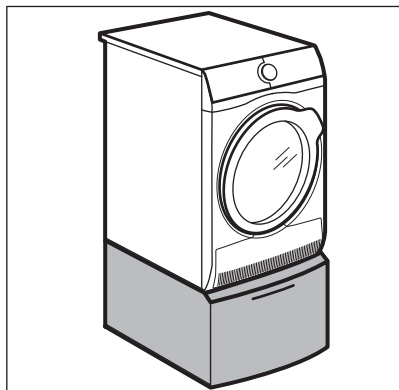

Název příslušenství: E6WHPED4.

Dostupné u vašeho autorizovaného prodejce.

Slouží ke zvýšení spotřebiče a usnadňuje tak vkládání a vyjímání prádla.

Zásuvku lze použít k uložení prádla (např. ručníků), čisticích prostředků atd.

Pozorně si přečtete pokyny dodané spolu s příslušenstvím.

14.5 Sada pro skládání na sebe

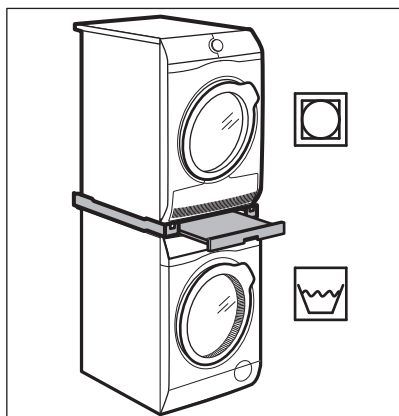

Název příslušenství: SKP11GW3, STA9GW3

Dostupné u vašeho autorizovaného prodejce.

Spojovací sadu lze použít pouze s pračkami a bubnovými sušičkami uvedenými v letáku. Viz příložený leták.

Pozorně si přečtěte pokyny dodané spolu s příslušenstvím.

15. LIST S ÚDAJI O VÝROBKU VE SHODĚ S NAŘÍZENÍM EU Č. 1369/2017

List s údaji o výrobku	
Ochranná známka	AEG
Model	TR939M4ZC PNC916099393
Jmenovitá kapacita v kg	9,0
Bubnová sušička s ventilací nebo kondenzační	Kondenzátor
Třída energetické účinnosti	A+++
Spotřeba energie v kWh za rok na základě 160 standardních sušících cyklů ve standardním programu pro bavlnu s celou a poloviční náplní a spotřeba v režimech s nízkou spotřebou energie. Skutečná spotřeba energie na cyklus bude záviset na tom, jak je spotřebič používán.	194,10
Automatická nebo neautomatická bubnová sušička	Automatický
Spotřeba energie u standardního programu pro bavlnu s celou náplní v kWh	1,68
Spotřeba energie u standardního programu pro bavlnu s poloviční náplní v kWh	0,86
Spotřeba energie ve vypnutém stavu ve W	0,05
Příkon v režimu ponechání v zapnutém stavu ve W	0,05

LIST S ÚDAJI O VÝROBKU VE SHODĚ S NAŘÍZENÍM EU Č. 1369/2017



Trvání režimu ponechání v zapnutém stavu v minutách	10
„Standardní program“ pro bavlnu použitý s celou a poloviční náplní je standardní sušicí program, na který se vztahují informace uvedené na energetickém štítku a v informačním listu. Tento program je vhodný pro sušení normálně mokrého bavlněného prádla a jedná se o nejúčinnější program pro bavlnu z hlediska spotřeby energie	
Vážená doba trvání „standardního programu pro bavlnu s celou a poloviční náplní“ v minutách	148
Doba trvání „standardního programu pro bavlnu s celou náplní“ v minutách	199
Doba trvání „standardního programu pro bavlnu s poloviční náplní“ v minutách	110
Třída účinnosti kondenzace na stupnici od G (nejmenší účinnost) do A (nejvyšší účinnost)	A
Průměrná účinnost kondenzace u standardního programu pro bavlnu s celou náplní vyjádřená v procentech	91
Průměrná účinnost kondenzace u standardního programu pro bavlnu s poloviční náplní vyjádřená v procentech	91

LIST S ÚDAJI O VÝROBKU VE SHODĚ S NAŘÍZENÍM EU Č. 1369/2017

Vážená účinnost kondenzace u „standardního programu pro bavlnu s celou a poloviční náplní“	91
Hladina akustického hluku v dB	63
Vestavný spotřebič, A/N	Ne

Údaje ve výše uvedené tabulce splňují nařízení Evropské komise 392/2012, kterým se provádí směrnice 2009/125/ES.

16. POZNÁMKY K OCHRANĚ ŽIVOTNÍHO PROSTŘEDÍ

Recyklujte materiály označené symbolem . Obaly vyhod'te do příslušných odpadních kontejnerů k recyklaci. Pomáhejte chránit životní prostředí a lidské zdraví a recyklovat elektrické a elektronické spotřebiče určené k likvidaci. Spotřebiče označené příslušným symbolem  nelikvidujte spolu s domovním odpadem. Spotřebič odevzdejte v místním sběrném dvoře nebo kontaktujte místní úřad.

www.aeg.com/shop



136995610-A-412022



AEG