

Obsah

Vítejte	3
Důležité bezpečnostní pokyny	5
Nastavte zařízení	9
Instalace	10
Instalace držáku	10
Instalace nástěnného držáku	11
Přední část TV	12
Připojte anténu a napájecí kabel	12
Ovládací prvky na přijímači	13
Zadní část TV	14
Spojení	15
Dálkový ovladač	19
Vložení baterií do dálkového ovladače	21
Používání dálkového ovladače	22
První instalace	23
Domovská stránka	27
Výběr zdroje	28
Nabídka nastavení	28
Kanály	28
Průvodce programy	28
Kanál	28
Možnosti TV	30
Zdroj	30
Obraz	30
Zvuk	31
Výkon	32
CI karta	33
Rozšířené možnosti	33
Nastavení	34
Záznamová lišta	36
Další informace	37
Zjišťování a oprava poruch	37
Seznam přehrávatelných formátů	39
RF (vystavení záření) Údaje 45	40
Technická specifikace	41
Likvidace starého elektrického a elektronického vybavení	42
EU prohlášení o shodě	42
EPREL Informační list výrobku	42
Prohlášení o záruce (na konci Manuálu)	

ÚVOD

Toto zařízení splňuje nejvyšší standardy, používá inovativní technologie a pro uživatele je vysoce pohodlné.



S touto TV bude rychlé a jednoduché pořízení, zatímco si budete užívat pohodlí Vašeho obýváku.



Přehrávač médií — mějte přístup k hudbě, obrázkům a videím z Vaší síťe nebo paměťového média USB a přehrajte si je přímo na Vaší TV.



Vše lze nyní ovládat jediným ovladačem. Připojte Vaši TV přímo k pozemnímu vysílání, satelitní anténě nebo kabelu a radujte se z obsahu ve vysoké kvalitě beze ztrát.

Příslušenství

Když budete otvírat krabici a instalovat zařízení, ujistěte se, že máte všechno potřebné příslušenství:

- Uživatelská příručka s prohlášením o záruce
- Dálkový ovladač
- Baterie x2
- Šrouby do držáku

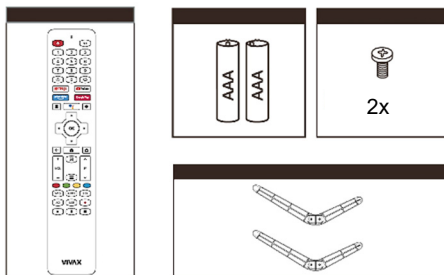

Obrázky jsou jen pro představu.

 Blesk se symbolem hrotu šípů uvnitř rovnostranného trojúhelníku varuje uživatele před přítomností nebezpečného napětí, které není izolované uvnitř výrobku a může být dostatečně silné, aby představovalo riziko úrazu způsobeného elektrickým proudem.

 Vykřičník uvnitř rovnostranného trojúhelníku upozorňuje uživatele na přítomnost důležitých pokynů k použití a údržbu v dokumentu, který je přiložen v balení.

 **POZOR** 
RIZIKO ELEKTRICKÉHO ŠOKU!
NEOTVÍREJTE!

Neotvírejte zadní kryt. Uživateli není v žádné situaci dovoleno cokoli opravovat uvnitř televizoru. Pouze kvalifikovaný technik z výroby je oprávněn k opravě.

 Hlavní zástrčka se používá jako odpojovací zařízení a toto zařízení musí zůstat připraveno k použití.

 Nesprávná výměna baterie včetně výměny podobného či stejného typu může vést k ohrožení. Nevystavujte baterii teplu od slunce, ohně či něčeho podobného.

 Zařízení by nemělo být vystaveno pokapání či postříkání a nesmí být umístěno pod předměty, které jsou naplněny vodou.

Prosím, přečtěte si následující pokyny k zabezpečení Vaší TV a uschovejte pro budoucí potřebu. Vždy věnujte pozornost všem upozorněním a dodržujte všechny pokyny vyznačené na televizi.

DŮLEŽITÉ BEZPEČNOSTNÍ POKYNY

1. **Přečtěte si, uschovejte a dodržujte všechny pokyny**

Přečtěte si všechno ohledně bezpečnosti a ovládání TV. Bezpečně uschovejte pro budoucí potřebu. Důsledně dodržuje všechny pokyny.

2. **Dbejte upozornění**

Věnujte pozornost všem upozorněním na zařízení a v pokynech k používání.

3. **Čištění**

Před čištěním vytáhněte zástrčku TV ze zásuvky ve zdi. Nepoužívejte tekuté, abrazivní nebo aerosolové čisticí prostředky. Čisticí prostředky mohou nenávratně poničit skříňku a obrazovku. K čištění použijte měkký navlhčený hadřík.

4. **Přídavná zařízení a vybavení**

Nikdy nepřipojujte žádné přídavné zařízení nebo vybavení bez povolení výrobce, jelikož tato připojení mohou mít za následek nebezpečí požáru, elektrického šoku nebo jiná zranění osob.

5. **Voda a vlhkost**

Přístroj nesmí být vystaven pokapání a nesmí na něm být umístěny žádné předměty naplněné vodou jako například vázy.

6. **Umístění**

Nedávejte tuto TV na nestabilní vozík, držák nebo stolek. Umístění TV na nestabilním podstavci může způsobit pád TV a vyústit ve vážné zranění osob i poškození TV. Používejte pouze vozík, držák, konzoli nebo stolek doporučený výrobcem či prodejcem.

7. **Větrání**

Mezery a otvory jsou ve skřínce kvůli větrání, aby byl zajištěn spolehlivý provoz a TV byla chráněna před přehříváním. Nezakrývejte otvory pro větrání ve skřínce, a pokud není zajištěno dostatečné větrání, nikdy televizor neumísťujte do stísněného prostoru jako třeba do vestavné skříňky. Okolo celého zařízení ponechtejte mezeru minimálně 10 cm.

8. **Zdroj napájení**

Tato TV by měla být napájena pouze z takového typu zdroje, který je uveden na štítku. Pokud si nejste jistí, jaké napájení je dodáváno k Vám domů, poraďte se s prodejcem Vašeho zařízení nebo místní elektrárnou.

9. **Uzemnění a polarizace**

Tato TV je vybavena polarizovanou zástrčkou pro střídavý proud. Je vybavena dvojitou izolací (třída ochrany II) a není třeba žádného dalšího uzemnění. Pokud nejste schopni strčit zástrčku do zásuvky, zkuste zástrčku obrátit. Pokud zástrčka stále nesesdí, kontaktujte



svého elektrikáře, aby Vám vyměnil zastaralou zásuvku. Nemaňte bezpečnostní účel polarizované zástrčky. Nepodceňujte bezpečnostní funkci polarizované zástrčky. Pokud takové označení neexistuje, musí být televizor připojen k uzemněné zásuvce.

10. Blesky

Pro ochranu této TV během bouřky s výskytem blesků, nebo když je ponechána bez dozoru a nepoužívána po delší dobu, ji odpojte ze zásuvky a odpojte anténu či kabel. To TV ochrání od poškození způsobeného bleskem či rázovou vlnou z vedení.

11. Vedení a anténní kabely

Venkovní anténní systém by neměl být umístěn v blízkosti nadzemního vedení nebo elektrického světla či silových obvodů či tam, kde by mohl na vedení nebo na obvod spadnout. Instalace venkovního anténního systému vyžaduje maximální opatrnost, aby nedošlo k dotknutí se takového vedení či obvodů, u kterých by dotyk mohl mít fatální důsledky.

12. Přetěžování

Nepřetěžujte zásuvky ve zdi a prodlužovací kabely, jelikož to může vyústit v nebezpečí vzniku požáru či elektrického šoku.

13. Vniknutí předmětů či tekutin

Nikdy do této TV nestrkejte jakékoliv předměty skrz otvory, jelikož by se mohli střetnout s nebezpečnými body napětí nebo vystřčenými částmi, což by mohlo mít za následek požár či elektrický šok. Nikdy na nebo do TV nelijte žádnou tekutinu.

14. Uzemnění venkovní antény

Pokud je TV připojena k venkovní anténě nebo kabelovému systému, ujistěte se, že anténa nebo kabelový systém jsou uzemněny, aby byla poskytnuta ochrana proti rázové vlně ze sítě a vytvořenému statickému náboji.

15. Opravy

Nepokoušejte se TV opravovat sami, jelikož otevírání a odstraňování krytů by Vás mohlo vystavit nebezpečnému napětí a jiným rizikům. Nechte všechny opravy na kvalifikovaných zaměstnancích servisu.

16. Poškození vyžadující opravu

Odpojte zástrčku TV ze zásuvky ve zdi a obraťte se na kvalifikované zaměstnance servisu kvůli opravě v následujících situacích:

- Když jsou šňůra napájení nebo zástrčka poškozené.
- Pokud byla do televize vylita voda nebo do ní spadl nějaký předmět.
- Pokud byla TV vystavena dešti či vodě.
- Pokud TV funguje nesprávně podle následujících pokynů k používání. Přenastavujte pouze ty možnosti ovládání, o kterých se

hovoří v pokynech k používání, jelikož nesprávné přenastavení dalších možností by mohlo skončit poškozením a nezdědka by mohlo vyžadovat spoustu práce kvalifikovaného technika, aby uvedl TV do normálního stavu.

- Pokud TV upadla nebo byla poškozena skříňka.

17. Náhradní díly

Pokud jsou potřeba náhradní díly, ujistěte se, že servisní technik použil náhradní díly uvedené výrobcem nebo takové, které mají stejné parametry jako díl původní. Důsledkem nepovolených výměn může být oheň, elektrický šok či jiná rizika.

18. Bezpečnostní kontrola

Po dokončení jakékoli údržby či opravy TV požádejte servisního technika, aby provedl bezpečnostní kontrolu, která zajistí, že TV je ve stavu bezpečném pro používání.

19. Teplo



Zařízení by mělo být umístěno dál od zdrojů tepla jako jsou radiátory, registrátory teploty, kamna či jiná zařízení (včetně zesilovačů), která produkují teplo. TV by neměla být umístěna v blízkosti přímého plamenu a zdrojů intenzivního žáru.

20. Použití sluchátek - Výstraha



Nadměrný tlak zvuku ze sluchátek může přivodit ztrátu sluchu. Pokud v uších zaznamenáte jakékoliv rušení či bzucení, přestaňte sluchátka používat.

21. **Napájecí kabel a zástrčka** by měly být snadno přístupné. Na napájecí kabel nepokládejte TV nebo nábytek. Poškozený napájecí kabel nebo zástrčka může zapříčinit oheň či elektrický šok. Napájecí kabel neohýbejte ani neskřípněte. Odpojte TV od napájení ze sítě, abyste mohli zástrčku vytáhnout ze zásuvky. Nikdy netahejte za napájecí kabel. Nikdy se napájecího kabele / zástrčky nedotýkejte mokřýma rukama, mohlo by to způsobit zkrat nebo elektrický šok. Nikdy nedělejte na kabelu uzel či ho nespojujte s jinými kabely.
22. Pokyny k instalaci a používání poskytované k TV, která nestojí přímo na zemi, bude s největší pravděpodobností užívána doma a váží více než 7 kg, by měly obsahovat následující informace či s nimi shodné:

UPOZORNĚNÍ

Nikdy televizor nenechávejte v nestabilní poloze. Televizor by mohl spadnout a způsobit vážné zranění osob či smrt. Mnoha zraněním, zejména dětí, se lze vyvarovat tím, že budete dodržovat jednoduchá bezpečnostní opatření jako:

- Používání skříněk či držáků, které jsou doporučeny výrobcem televizoru.
- Používání pouze takového nábytku, který je schopný bezpečně televizor udržet.
- Ujistění se, že televizor nepřesahuje hranu podpěrného kusu nábytku.
- Nepoužívání vysokého nábytku (například kredence či knihovny) k umístění televizoru bez upevnění televizoru i nábytku k vhodné opěře.
 - Nepokládání televizoru na látku či jiné materiály, které byste chtěli umístit na podpěrný kus nábytku pod televizorem.
- Seznámení dětí s nebezpečím šplhání po nábytku, když chtějí dosáhnout na televizi nebo na její ovládání.

Pokud si ponecháváte a přemisťujete Vaši původní televizi, měli byste dbát stejných pokynů.

Toto zařízení není připraveno pro použití osobami (včetně dětí) se sníženými fyzickými, smyslovými či mentálními schopnostmi či takovými osobami, které s používáním zařízení nemají zkušenosti, ledaže na ně dohlíží osoba, která je odpovědná za jejich bezpečnost, nebo jste nebyli instruováni, jak zařízení používat.

Nedovolte dětem, aby si hrály se spotřebičem!

Děti ne vždy správně rozpoznají možné nebezpečné situace.

Polknutí baterií může mít fatální následky. Udržujte baterie mimo dosah malých dětí. Pokud baterii polknou, okamžitě vyhledejte lékařskou pomoc. Udržujte balící materiál a ochranné vaky mimo dosah dětí. Hrozí riziko udušení.

LED displej

Materiály použité na výrobu obrazovky tohoto výrobku se skládají z křehkých částí a skla. Displej a zařízení mohou být poškozeny v případě pádu nebo rány. LED displej je vysoce výkonný produkt a nabízí vysokou kvalitu obrazu. Někdy mohou být na obrazovce některé neaktivní malé body, které mohou být tmavé nebo světlé v modrém, zeleném nebo červeném světle.

To nemá žádný vliv na funkci samotného zařízení.

Za všech okolností udržujte TV panel ve svislé poloze, v případě jakéhokoli sklonu nesmí úhel sklonu mezi panelem a vertikální rovinou přesáhnout 15° (pravidlo platí pro bezrámový sériový produkt)

Nastavte zařízení

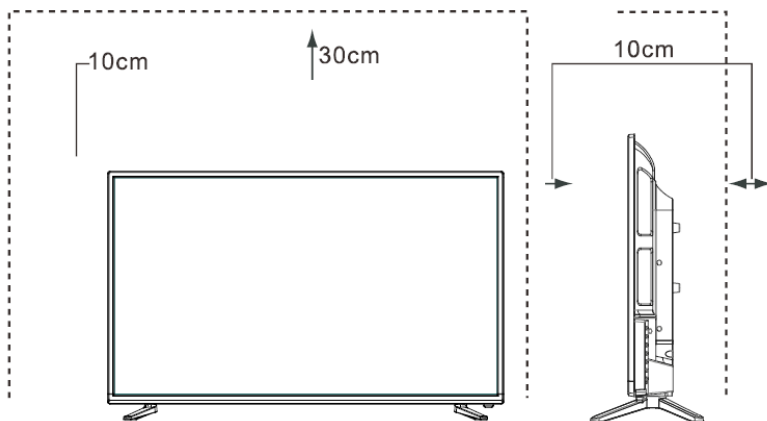

Umístěte televizor na pevný a rovný povrch a ponechte prostor kolem přístroje nejméně 10 cm a 30 cm od horní části přístroje k regálem nebo stropu.

Poznámka:

Výše uvedený televizní výkres je pouze orientační, skutečný produkt se může mírně lišit.

INSTALACE

Instalace držáku

Poznámky

- Obrazovka TV je velmi křehká a je třeba na ni dávat pořád pozor, pokud odstraňujete podstavný držák. Ujistěte se, že žádný těžký nebo ostrý předmět či cokoliv, co by mohlo obrazovku poškrabat, s ní nepříjde do styku. Nikdy nevynakládejte tlak na přední část TV, protože by se obrazovka mohla rozbít.
- Pro používání na stole musí být TV připevněna k dodanému držáku tak, jak lze vidět na této straně.
- Obrázky výrobků jsou pouze pro představu, skutečný výrobek může vypadat jinak.

VAROVÁNÍ: Ujistěte se, že jste před instalací držáku či nástěnné konzole odpojili napájecí kabel střídavého proudu.

POZOR! Opatrně položte Vaši televizi obrazovkou dolů na měkký, odpružený povrch, abyste se vyhnuli poškození TV nebo poškrábání obrazovky.

Řiďte se ilustracemi a textovými pokyny níže, abyste dokončili kroky instalace:

1. Připevněte držák k televizoru, jak lze vidět na obrázku.
2. Použijte šroubky, abyste držák pevně uchytili.

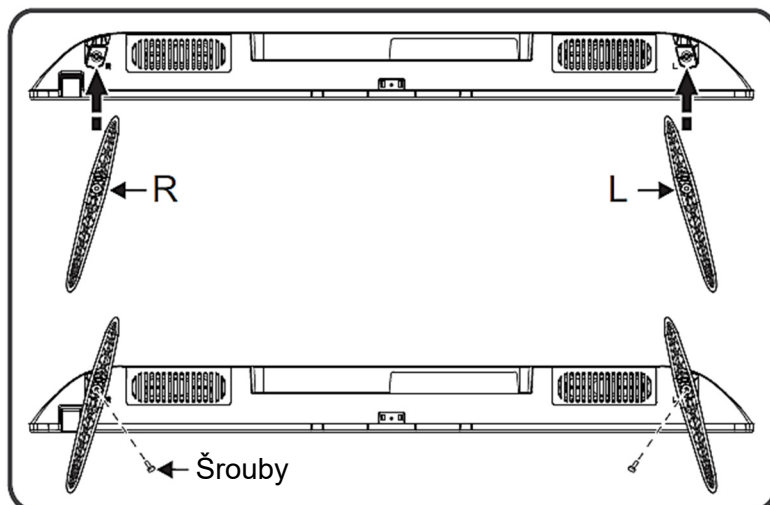

Instalace nástěnného držáku

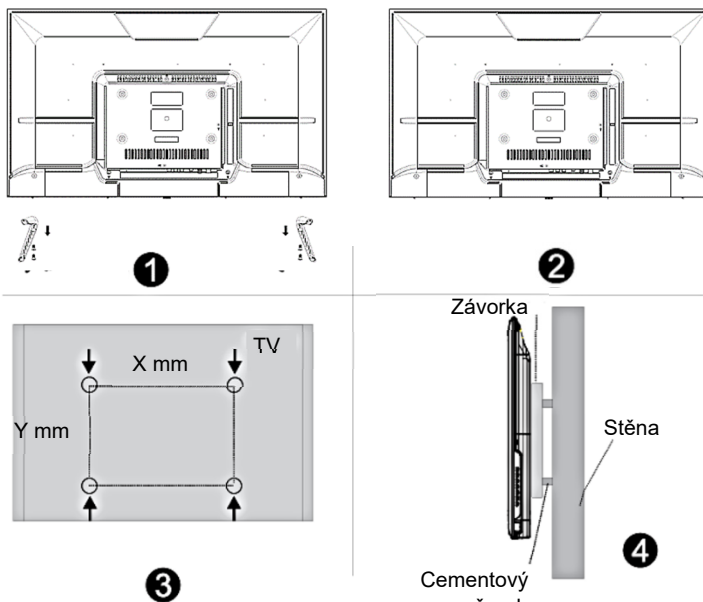

Display Size	X	Y
32"	75 mm	75 mm
40"	200 mm	100 mm
50"/58"/65" Šrouby držáku TV na stěnu	Nahoru : 2x M4 (L1+8mm) Šrouby Dolů : 2xST4 (L'=L1'+8) Ploché samofezné šrouby	

- Před umístěním TV přijímače na zeď odstraňte nožičky nebo podstavec.
- Pokud umístíte televizor na strop nebo šikmou stěnu, může dojít k pádu spotřebiče a vážným zraněním. Použijte pouze kvalitní a odpovídající nástěnný držák a ohledně zabudování kontaktujte svého prodejce nebo autorizovaný servis.
- Abyste zabránili zraněním, musí být TV pevně upevněn v souladu s pokyny k instalaci.

Přední část TV

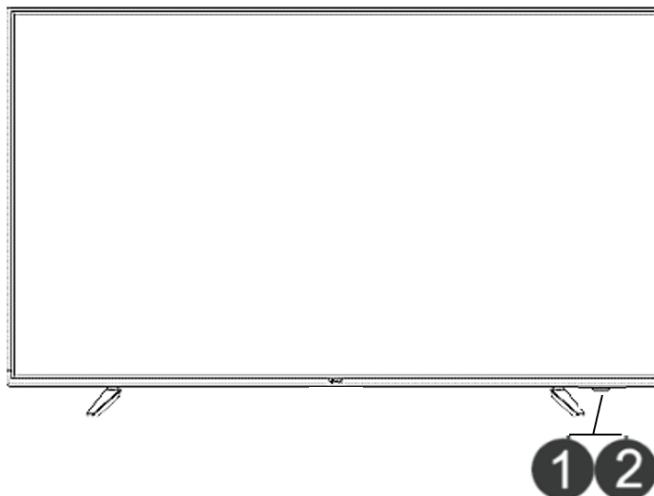

		Description
1	Vzdálené infračervené čidlo	Přijímá vzdálené signály z dálkového ovladače. Nic v blízkosti čidla nepokládejte, jeho funkce by tím mohla být ovlivněna.
2	Vzdálený ukazatel	Červená svítí v pohotovostním režimu. Modrá svítí, když je zařízení zapnuté.

POZNÁMKY

Obrázek slouží pouze pro představu.

Napájení TV několik vteřin trvá, než načte program.

Ukvapeně TV nevypínejte, mohlo by to způsobit její nesprávnou činnost.

Ovládací prvky na přijímači

- Zapnutí:** o zapojení napájecího kabelu do elektrické zásuvky můžete stisknutím tlačítka **OK** zapnout televizor..
- Vypnutí:** V zapnutém stavu dlouhým stisknutím kolébky OK přepnete do pohotovostního režimu.
- Menu:** V nabídce bez OSD stiskněte tlačítko **OK** pro zobrazení nabídky.
V nabídce OSD a chytrém režimu potvrďte operaci stisknutím tlačítka OK.
- Channel +/-:** V režimu TV vyberte kanál posunutím přepínače **nahoru/dolů**
- Navigace:** V chytrém režimu vyberte položku pohybem kolébky **nahoru / dolů / doleva / doprava** pro ovládání nabídky
V nabídce OSD pohybujte kolébkovým ovladačem **nahoru / dolů / doleva / doprava** pro ovládání nabídky
- Volume +/-:** V nabídce bez OSD posuňte kolébkou doleva/doprava pro **snížení/zvýšení** hlasitosti.

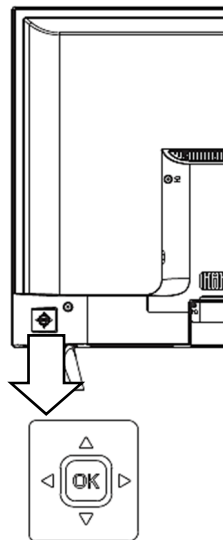

Ikony Odpovídají tlačítku dálkového ovladače, jak je popsáno níže:

Poznámka:

Příkazy ovládacího panelu doporučujeme používat pouze pro základní funkce, např. On / Off, CH nahoru / dolů nebo nastavení hlasitosti.

Pro pokročilejší nastavení použijte dálkové ovládání!

Připojte anténu a napájecí kabel

1. Připojte anténní kabel k anténnímu vstupu na zadní straně zařízení a ke zdířce antény nebo přímo k anténě.
2. Připojte síťovou zástrčku do síťové zásuvky.

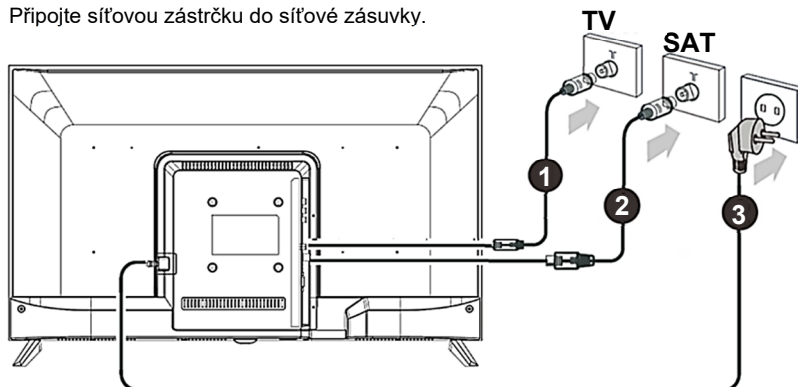

ZADNÍ ČÁST TV

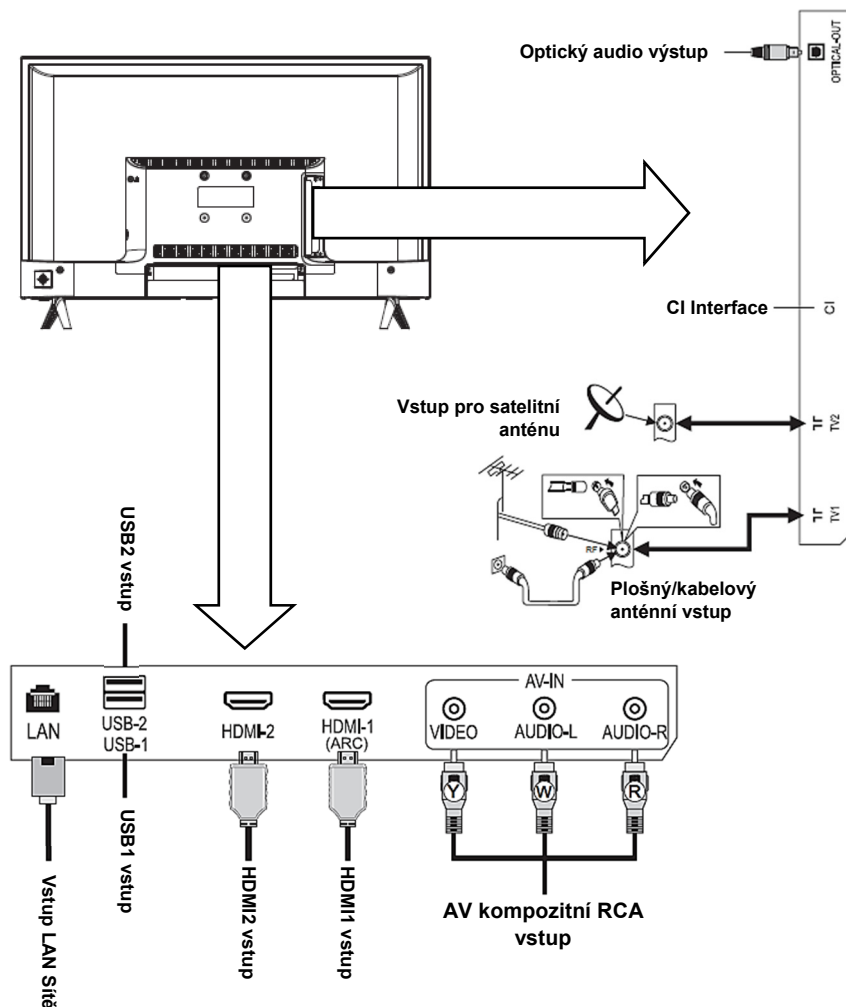

Obrázek slouží pouze pro představu.

Zkontrolujte polohu a druh konektoru předtím, než něco zapojíte. Nepevná spojení mohou vést k problémům s obrazem či barvami. Ujistěte se, že všechna spojení jsou upevněná a bezpečná.

Ne všechna AV zařízení lze připojit k TV, pro zjištění, zda je Vaše zařízení kompatibilní a návod jak jej připojit, prosím, nahlédněte do jeho uživatelské příručky.

Před připojováním externího vybavení odpojte zástrčku ze zásuvky ve zdi. Může způsobit elektrický šok.

► PŘIPOJENÍ ANTÉNY

► TV1 (T/CT2) 75Ω - Připojte venkovní anténu či kabel VHF/UHF

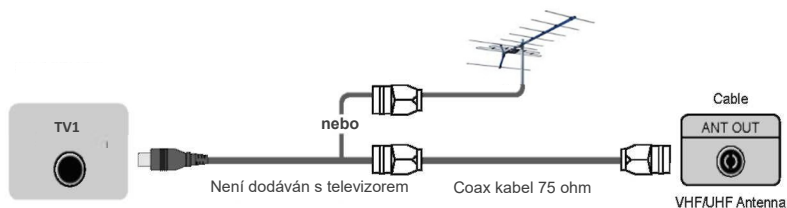

► TV2 (S/S2) 75Ω (S2) - Připojte satelitní parabolou

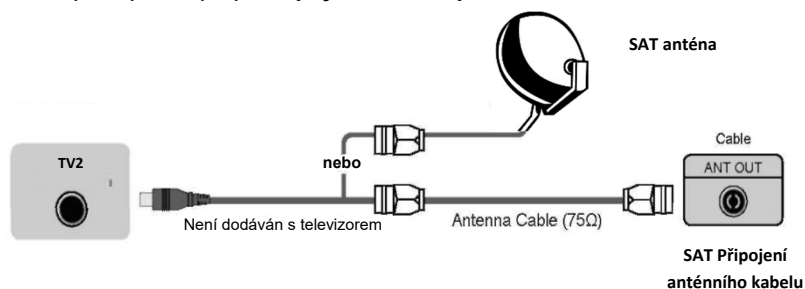

► Digitální připojení HDMI1, HDMI2, HDMI3

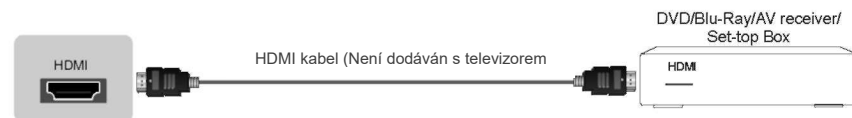

Připojte kabel HDMI z externího AV zařízení.

Některá zařízení jako DVD přehrávač vyžadují, aby byl v nastavení zařízení HDMI signál nastaven jako výstupní.

Prosím, pro pokyny se obraťte na uživatelskou příručku zařízení. Prosím, berte na vědomí, že konektor HDMI poskytuje jak audio signál, tak video signál, proto není nutné připojovat audio kabel.

- Stiskněte **ZDROJ (SOURCE)** , kde se Vám zobrazí seznam vstupních zdrojů, stisknutím [**▲/▼**] vyberte zdroj [**HDMI**], poté stiskněte [**OK**] pro vytvoření spojení.

Poznámka: HDMI1 podporuje funkci ARC (Audio Return Channel). Pomocí této funkce nemusíte připojit audio kabely RCA k audio systému.

► USB

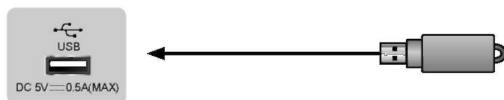

Připojte USB zařízení jako pevný disk, USB jednotku a digitální fotoaparát pro prohlížení fotografií, poslouchání hudby a sledování nahraných filmů. Také aktualizace je jednoduchá a provedete ji tak, že vložíte USB s aktualizací soubory do stejného rozhraní.

POZNÁMKY

- Pokud připojíte pevný disk nebo rozbočovač USB, vždy připojte síťový adaptér připojeného zařízení k napájení ze sítě. Překročením celkové spotřeby proudu by mohlo dojít k poškození. Maximální spotřeba proudu je 500mA.
- U konkrétních nestandardních vysokokapacitních mobilních pevných disků může způsobit impulzový proud vyšší nebo rovný 500mA restartování nebo samouzamčení TV. Tím pádem je tato TV nepodporuje.
- USB port umožňuje napětí 5V.
- Maximální úložnou kapacitou pevného disku je 1 TB.
- Pokud chcete přehrávat video digitálního programu, nesmí být přenosová rychlost paměťového zařízení USB menší než 5MB.

► OPTICAL: DIGITAL AUDIO OUT

Připojte k externímu digitálnímu audio zařízení.

Před připojením digitálního audio systému do konektoru byste měli ztlumit jak TV, tak systém, abyste se vyhnuli náhlému zesílení..

TV DIGITAL AUDIO

Audio zesilovač

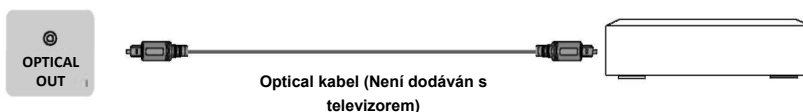

► COMMON INTERFACE (SPOLEČNÉ ROZHRANÍ)

Vložte modul CI pro sledování zakódované služby jako jsou placené TV kanály nebo některé HD kanály.

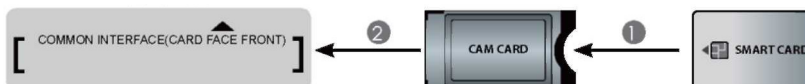

POZNÁMKY

- Předtím než vložíte/vyjmete modul CI, ujistěte se, že je TV vypnutá. Potom vložte kartu CI do modulu CI podle pokynů poskytovatele služby.
- Nevkládejte či nevyjímejte modul společného přístupu, jelikož by to mohlo poničit rozhraní a způsobit selhání.
- Modul a kartu CI musíte obdržet od poskytovatele služby, který provozuje kanály, které chcete sledovat.
- Vložte modul CI s čipovou kartou směrem, který je na modulu a kartě vyznačen.
- CI není v některých zemích a regionech podporován; zjistěte to u svého autorizovaného prodejce

► AV INPUT

Připojte kombinovaný kabel externího AV zařízení.

Použijte audio a video kabely k připojení kombinovaného video/audio konektoru externího AV zařízení do konektorů TV. (Video = žlutá, levé Audio = bílá, pravé Audio = červená)

- Stiskněte ikonu **ZDROJ (SOURCE)**  kde se Vám zobrazí seznam vstupních zdrojů, stisknutím [**▲**/**▼**] vyberte zdroj [**AV**], poté stiskněte [**OK**] pro vytvoření spojení.

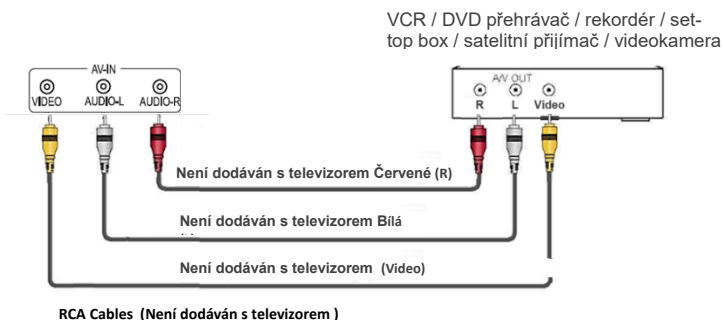

► RJ45 LAN PŘIPOJENÍ K SÍTI

Váš TV přijímač požaduje pro práci svých funkcí připojení k internetové síti. Spotřeba dat, která při tom vzniká, může být naúčtována poskytovatelem internetových služeb!



Pro přístup k internetu musíte mít zajištěné vysokorychlostní připojení k internetu a předplatné na vysokorychlostní připojení k internetu (high speed broadband internet service).

TV přijímač můžete připojit k internetu dvěma způsoby:

- Kabelem, s použitím RJ45 (LAN) konektoru na zadní straně přijímače.
- Bezdrátově, s použitím zabudovaného bezdrátového adaptéru nebo externího bezdrátového USB adaptéru a vašeho domácího bezdrátového připojení.

Poznámka: Pokyny uvedené níže a návod popisují obvyklý způsob nastavení internetového připojení. Vaše připojení a nastavení se může lišit v závislosti na vašem síťovém připojení a konfiguraci. Pokud máte problém s připojením k internetu, kontaktujte prosím svého poskytovatele ISP služeb (Internet Service Provider)

Připojení k drátové síti:

1. Pro drátové připojení:
 - Ethernet připojovací kabely dostatečné délky, aby dosáhly ke konektoru RJ45 na Vašem TV.
 - Router nebo modem s dostupným Ethernet vstupem.
 - Rychlé připojení k internetu
2. Zapojte RJ45 ethernet kabel do routeru a do Ethernet vstupu na zadní straně TV.
3. Vstupte do nabídky Network Settings (Nastavení sítě) na TV, abyste nakonfigurovali připojení.

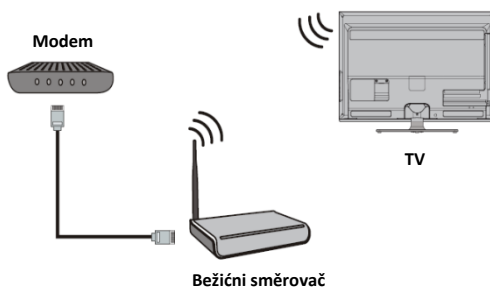
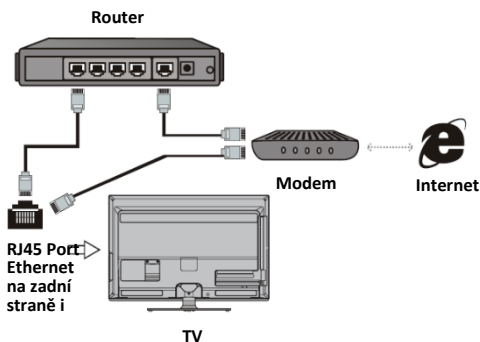

Bezdrátové připojení k síti

1. Budete potřebovat:
 - Router s rychlým "high-speed" Wi-Fi bezdrátovým signálem
 - Rychlé připojení k internetu
2. Vstupte do nabídky Network Settings (Nastavení sítě) na TV, abyste nakonfigurovali připojení.

Poznámka: Některé modely TV nemají bezdrátový adaptér. V tom případě použijte bezdrátový USB adaptér, který musíte připojit do USB slotu na TV. Může se stát, že některé USB adaptéry nebudou kompatibilní s vaším TV přijímačem.

DÁLKOVÝ OVLADAČ

Ovládání hlasovým dálkovým ovládáním Bluetooth - Bluetooth párování

Pokud Bluetooth dálkového ovladače není spárován, stiskněte **Google voice search** (Tlačítko hlasového vyhledávání Google), pak dlouhým stiskem [VOL-] + [←] spárujte. Když televizor zobrazí zařízení, vyberte jej a stiskněte [OK] pro ukončení.

Poznámka:

1. Některé modely nemusí být podporovány.
2. Pro přesné výsledky vyhledávání musí vaše poloha odpovídat jazyce. Některé funkce nemusí být dostupné, pokud se vaše nastavení polohy a nastavení jazyka liší.
3. Jazyk můžete změnit podle nastavení jazykového vstupu. Jazyky dostupné pro funkce rozpoznávání hlasu se mohou změnit v souladu s pravidly provozu služby.
4. Podrobnosti o službě se mohou lišit v závislosti na modelu.
5. Před použitím rozpoznávání hlasu byste se měli ujistit, že dálkové ovládání je spárováno.

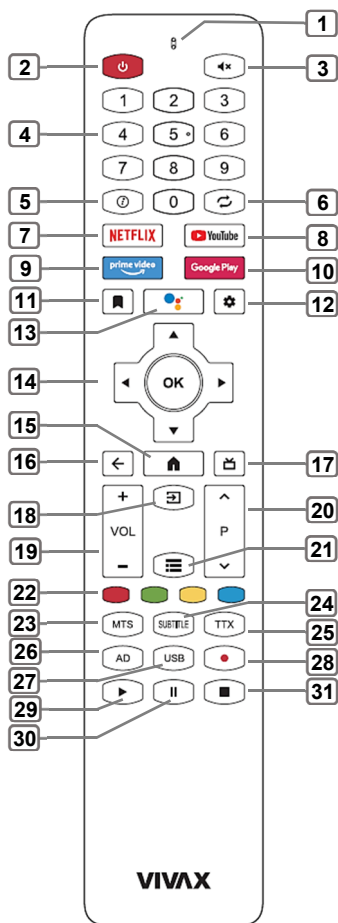

1. **MIKROPHONE** pro Tlačítko Google voice search
2. **POWER** : Stisknutím zapnete / vypnete TV
3. **STLMENÍ**: Ztlumení zvuku
4. **TLAČÍTKA (0-9)** : Stisknutím těchto tlačítek se zadávají číselné hodnoty. Slouží k přímé volbě programů v ATV a DTV a k zadávání hesla rodičovského zámku.
5. **INFO** : Zobrazení informací o zdroji nebo programu
6. **LAST** : Střídavý výběr posledních dvou zvolených TV programů
7. **NETFLIX** : Přímý přístup k aplikaci Netflix
8. **YouTube** : Přímý přístup k aplikaci YouTube
9. **prime video** : Přímý přístup k aplikaci Prime video
10. **Google Play** : Přímý přístup k aplikaci Google Play
11. **🚩** : Doporučená videa při spuštění záložek
12. **SETUP** : Vstup do hlavního menu.
13. **🗣️** : Najděte nových oblíbených <rychleji> s hlasovým vyhledáváním. Přeskočte přímo na pořad nebo film pouhým vyslovením nebo zkuste prohlížet pomocí hlasového vyhledávání, například „najít akční“

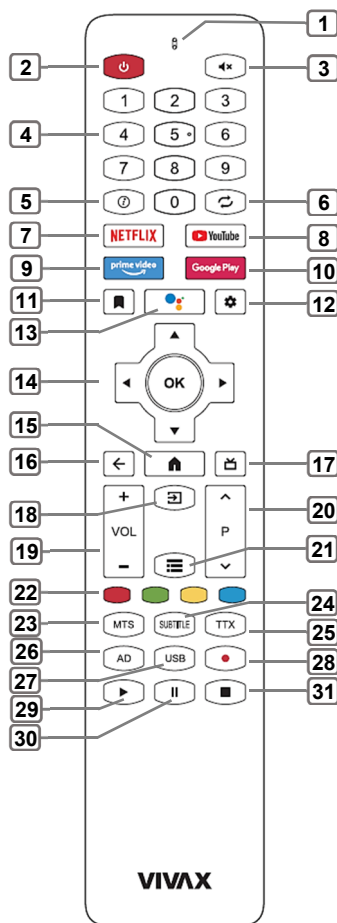

- filmy". Začněte stisknutím tlačítka hlasu na dálkovém ovladači.
14. ▲/▼/◀/▶: Pomocí tlačítek vyberte nebo upravte možnosti / navigační tlačítka pro navigaci v nabídkách
- Tlačítko OK:** Stiskněte tlačítko **OK**, tlačítko pro potvrzení volby nebo úpravy
15. **HOME** 🏠: Show Home Screen
16. **BACK** ⬅️: návrat na předchozí položku nabídky
17. **EPG** 📺: **DTV Mode:** Používá se k zobrazení elektronického průvodce programy v režimu, kdy není spuštěn prohlížeč / nabídka (EPG).
18. **Source** 📡: Vyberte Zdrojový vstup ze seznamu Vstupů
19. **VOL +/-:** Nastavení úrovně hlasitosti zvuku
20. **▲ P ▼:** Změna kanálu
21. **MENU** ☰: Vstupte do Non-Smart Main Menu nebo Exit
22. **ČERVENÁ / ZELENÁ / ŽLUTÁ / MODRÁ klávesy:** Klávesy speciálních funkcí.
zkratka k možnostem stránky teletextu, odpovídající barvě na obrazovce (režim TXT) nebo příkazům či možnostem v EPG a dalších nabídkách podle barevných příkazů zobrazených na obrazovce
23. **MTS:** Přepínání mezi režimy vícekanalového zvuku
24. **SUBTITLE:** Vyberte Jazyk titulků
25. **TTX:** Otevřít/Zavřít teletext
26. **AD:** Otevřete nabídku Zvuk
27. **USB:** Otevřete paměťové zařízení USB
28. **REC** 📹: **Režim DTV:** Spustí nahrávání aktuálního kanálu DTV na externí paměť USB
29. **PLAY** ▶️: Přehrávání
30. **TIMESHIFT (II):** Tlačítko Time Shift/Pauza
31. **STOP** ■: Zastavit přehrávání v médiích režimu.

Poznámka: Všechny obrázky v tomto návodu jsou příklady, pouze pro informaci, skutečný produkt se může od obrázků lišit.

Tlačítka, která zde nejsou uvedena, se nepoužívají

► Vložení baterií do dálkového ovladače

1. Tahem otevřete zadní kryt přihrádky na baterie na dálkovém ovladači.
2. Vložte dvě AAA baterie. Ujistěte se, že (+) a (-) na bateriích se shoduje se značkami (+) a (-) na přihrádce pro baterie.
3. Zavřete kryt přihrádky.

(1) Lehce zatlačte a vysuňte 2) Vložte baterie (3) Lehce zatlačte a zasuňte

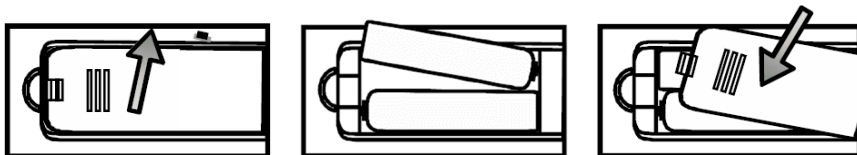

POZNÁMKY

- Obrázek výrobku je pouze informativní, skutečný výrobek se může vzhledově lišit.
- Staré baterie odložte na místo k tomu určené. Nevhazujte baterie do ohně.
- Nekombinujte typy baterií a nekombinujte použité baterie s novými.
- Ihned vyměňte prázdné baterie, abyste zabránili vytečení kyseliny do přihrádky na baterie v dálkovém ovladači.
- Pokud nebudete používat dálkový ovladač delší dobu, vyjměte baterie.
- Baterie by neměly být vystavovány vysokým teplotám, jako je přímé slunce, topení nebo oheň.
- Chemikálie z baterií mohou vyvolat vyrážku nebo popálení kůže. Pokud baterie vytekly, vyčistěte přihrádku hadříkem. Pokud se chemikálie dostanou do kontaktu s pokožkou, ihned opláchněte zasažené místo.

Dosah signálu dálkového ovladače

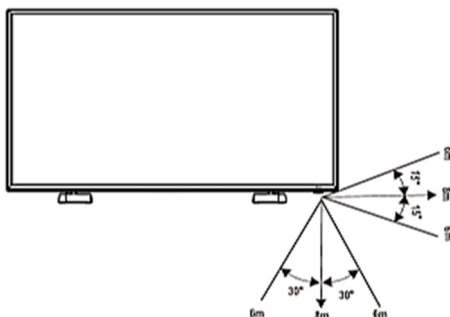

Namiřte dálkový ovladač na televizor ze vzdálenosti ne větší než 5 metrů od senzoru na televizoru a v úhlu do 60° před televizorem.

Dosah signálu se může lišit v závislosti na osvětlení místnosti.



Používání dálkového ovladače

• Vypnutí a zapnutí Vaší TV



Vypnutí do pohotovostního režimu: Stiskněte [ Power Standby] zezadu RHS panelu nebo na dálkovém ovladači pro přepnutí do pohotovostního režimu. Znovu zařízení aktivovat můžete stisknutím [ Power Standby].
Indikátor napájení: Světlo značí pohotovostní režim. Když bude vypínač v poloze „off“, žádné světlo svítit nebude.

► POZNÁMKA

Odpojte ze zásuvky ve zdi, pokud máte v plánu zařízení na delší dobu nepoužívat, například pokud se chystáte na pár dní pryč. Počkejte alespoň 5 vteřin po vypnutí, pokud chcete TV restartovat.

• Výběr zdroje vstupu

Vyberte zdroj vstupu podle video zařízení, které jste připojili k Vaší TV.



Chcete-li vybrat zdroj vstupu: Stiskněte **SOURCE (ZDROJ)**  ikonu, když se zobrazí seznam vstupního zdroje, stiskněte [ / ] na výběr zdroje poté stiskněte [OK] pro inicializaci spojení.

• Nastavení hlasitosti

Stiskněte tlačítko [VOL+/VOL-] pro zesílení nebo zeslabení.

Stiskněte tlačítko [Mute] pro vypnutí zvuku. Stiskněte tlačítko [Mute] znovu, abyste zvuk opět zapnuli.

• Přepínání kanálů

Stiskněte tlačítko [ P ] pro přechod na následující vyšší nebo nižší kanál.
nebo...

Chcete-li například vybrat kanál 12, vyberte ikonu [1], poté vyberte ikonu [2] a chvíli počkejte.

• Zobrazení seznamu kanálů

Stiskněte tlačítko [OK] pro zobrazení celého seznamu digitálních a analogových kanálů, které jsou dostupné.

• Elektronický programový průvodce (EPG)



Poskytuje pohodlný přístup k televizním programům, které budou dostupné v dalších 7 dnech. Informace zobrazované

EPG jsou zpřístupněné komerčními televizními sítěmi pouze pro digitální kanály. EPG taktéž poskytuje jednoduchý způsob, jak si nahrát Vaše oblíbené programy. Není třeba nastavovat komplikované časové spínače.

PRVNÍ INSTALACE

Zapojte RF kabel z TV přijímače (konektor „TV1“) do TV antény

K navigaci a potvrzení vybrané položky použijte **tláčítka s šipkami** a tlačítko **OK** na dálkovém ovladači.

Párování dálkového ovladače přes Bluetooth.

K aktivaci funkce **Google voice search** a některých dalších funkcí dálkového ovladače jej musíte spárovat s televizí. Stiskněte tlačítko **ZPĚT** [←] + [VOL-] na 3 sekundy, dokud světlo nezačne blikat.

Stejný postup zopakujte při zrušení párování dálkového ovladače.

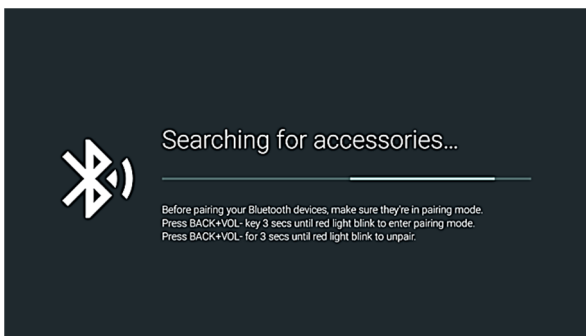

Jazyk (Language)

Vyberte jazyk nabídky.

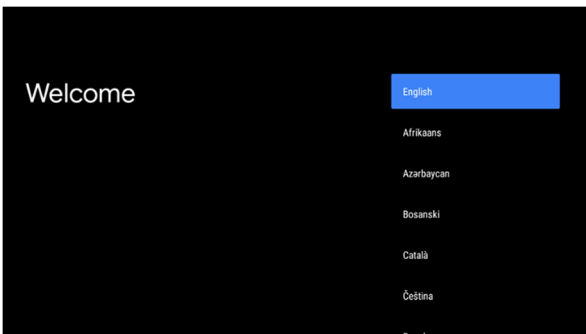

Vyberte svou síť Wi-Fi (Select your Wi-Fi network)

Stiskněte ▼ / ▲ a OK tlačítko a vyberte nastavení sítě Wi-Fi.

Zadejte heslo Wi-Fi sítě a zvolte "OK (✓)" potvrdíte a připojíte se k síti Wi-Fi.

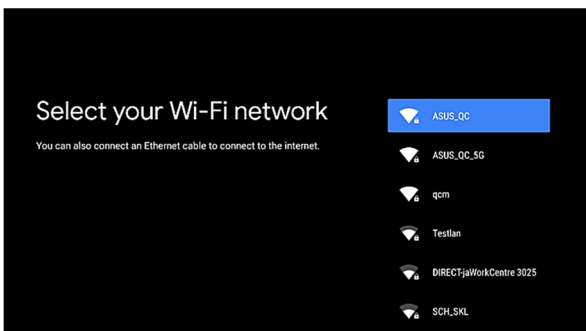

Rychle nastavte svůj televizor pomocí systému Android™ telefon (Quickly set up your TV with your Android™ phone)

Pomocí Wi-Fi sítě a smartphonu se systémem Android můžete snadno přenést nastavení účtu Google Account a údaje o účtu do televizoru.

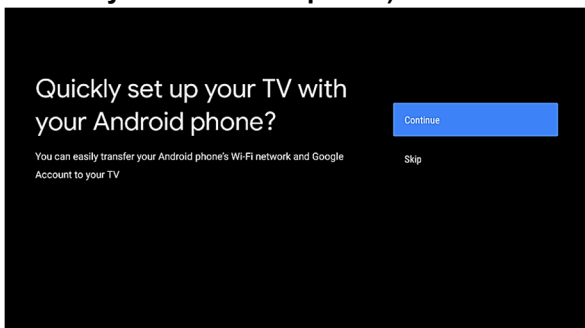

Stiskněte ▼ / ▲ a OK tlačítko pro výběr jedné z možností:

1. **"Dále (Continue)"** Přenos dat ze smartphonu se systémem Android (**viz krok 1 Přenos dat**)
2. **"Přeskočit (Skip)"** Přeskočte na další krok nastavení. (**viz krok 2: Přeskočit**)

1. Přeneste data ze Android smartphonu (Quick Setup)

Postupujte podle pokynů na obrazovce:

1. Otevřete aplikaci Google na svém chytrém telefonu se systémem Android jazyce nebo pokračujte krokem 2.
2. Klepněte na název modelu **"2K SMART TV"** nebo **"4K SMART TV"**.
3. Vyberte možnost **"Spárovat (Pair)"**, abyste spárovali svůj Google Phone
4. **Potvrďte „Tipy pro úsporu energie“** a vyloučení odpovědnosti o **"Zásady ochrany osobních údajů sítě"**
5. Chcete-li se přihlásit, vyberte možnost **"Přihlásit se" (Sign In)** a postupujte podle pokynů na obrazovce
6. Souhlase s **"Podmínkami služby"** a **"službami Google"**
7. Výběrem možnosti **"Povolit" (Allow)** povolíte společnosti Google vyhledávání a sdílení s aplikacemi vašeho televizoru, jako je např. **Netflix, Prvotřídní video** atp.
8. vyberte **"Zapnout (Turn-on)"**, čímž umožníte hlasovému vyhledávání Google voice search poskytovat informace specifické pro vás na tomto zařízení.
9. Procházejte funkcemi vašeho TV stisknutím tlačítka ►.

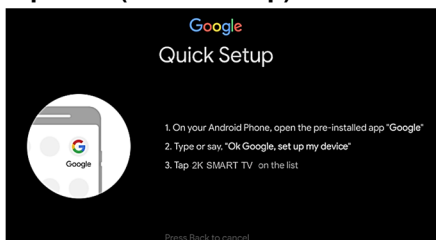

3. Přeskočit (Skip)

Chcete-li pokračovat v nastavování, vyberte možnost **"Přihlásit se (Sign-in)"** a stiskněte **OK** tlačítko.

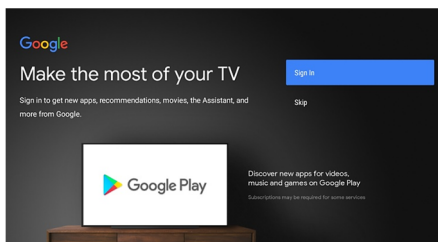

Zemi/region (Region/Country)

Vyberte ze seznamu vyberte svou zemi/region.

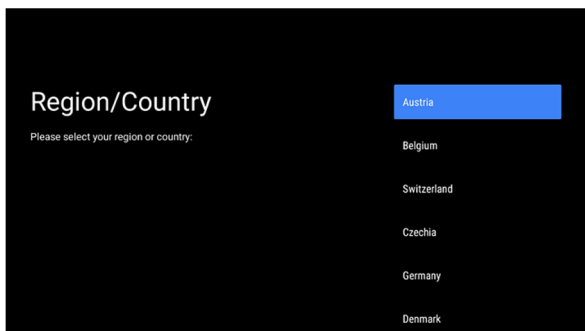

Nastavení hesla (Password)

Musíte si nastavit heslo. Heslo je důležité, protože bez zadání správného hesla nebudete moci vstoupit do některých nastavení! Prosím, zapamatujte si své heslo!

Heslo „0000“ je neplatné.

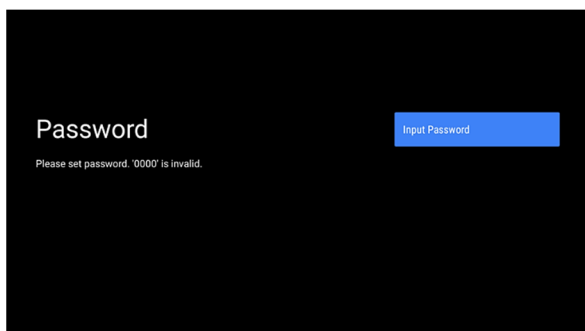

Nastavení pracovního režimu Domů nebo Obchod (Select TV mode)

V případě, že potřebujete prezentaci v obchodě, zvolte "**Režim Obchod (Retail)**". Pokud budete televizor používat pro standardní domácí použití, vyberte "**Domů (Home)**", zobrazí se následující obrazovka.

Stiskněte tlačítko **OK** tlačítko pro potvrzení výběru.

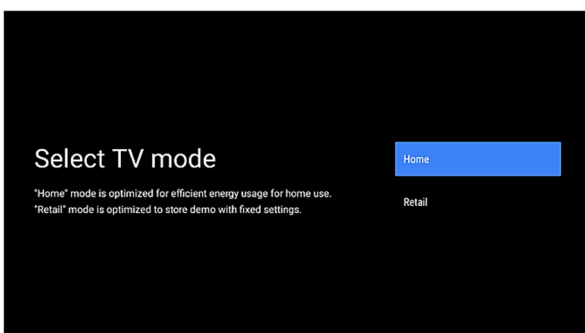

Nastavení vestavěného Chromecast built in™ (Setting Chromecast built-in™)

Nechte toto zařízení rozpoznat jako zařízení Chromecast built-in a povolte Asistentovi Google a dalším službám probudit toto zařízení, aby reagovalo na příkazy Cast, i když je v pohotovostním režimu a obrazovka je vypnuta

V této nabídce můžete povolit vestavěný Chromecast, abyste mohli snadno přenášet své oblíbené filmy, hudbu a další obsah do televizoru.

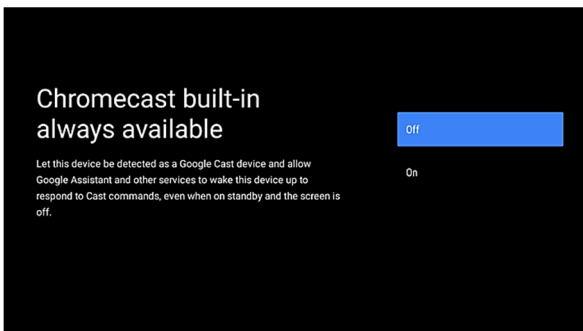

Režim tuneru (Tuner Mode)

Vyberte typ kanálů, u kterých chcete provést automatické vyhledávání.

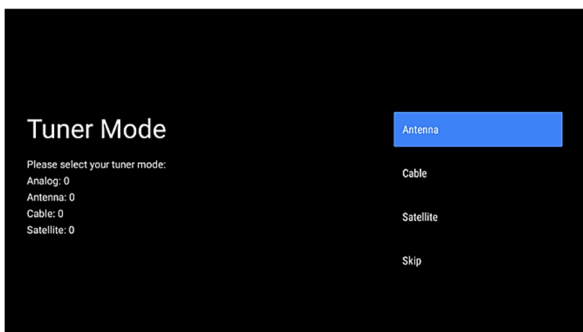

Můžeš si vybrat: **Antenna (ATV, DVB scan)**

Kabel (Cable)

Satelit (Satellite)

Nebo vyberte funkci Automatické vyhledávání přeskočit na přeskočení. Postupujte podle pokynů na obrazovce.

Gratulujeme!

Nyní je váš televizor připraven k použití.

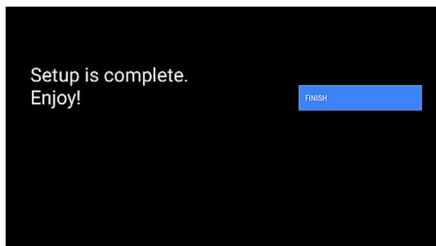



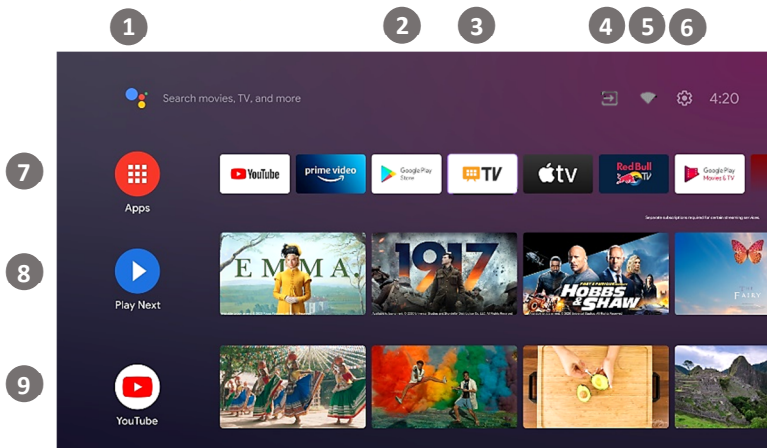

Domovská stránka (Home page)

Stlače tlačítko "DOMŮ"  na dálkovém ovladači pro zobrazení domovské obrazovky:



- | | |
|------------------------|-------------------------|
| 1. Google voice search | 5. Stav připojení Wi-Fi |
| 2. Google Play | 6. Nastavení |
| 3. TV aplikaci | 7. Seznam aplikací |
| 4. Seznam zdrojů | 8. Seznam Play Next |
| | 9. Seznam YouTube |

Můžete jednoduše procházet dostupnými možnostmi nebo aplikacemi pomocí navigačních tlačítek  /  /  /  pro výběr položky a stisknutím **OK** k potvrzení.

Výběr zdroje

Stisknutím tlačítka **SOURCE**  na dálkovém ovladači a stisknete tlačítka  / .

Můžete vybrat:

Domovská stránka Android TV (Home Screen Android TV)

Stránka Obecné, kde si můžete jednoduše vybrat TV režim/Zdroje nebo Aplikace

Anténa (Antenna) Standardní režim sledování TV

Kabel (Cable) Režim sledování kabelové televize

Satelit (Satellite) Režim sledování satelitní TV

ATV Analogový režim sledování TV

Composite Vstupní kompozitní audio/video zdroj

HDMI 1,2 HDMI audio/video vstupní zdroj

*Dostupné zdroje závisí na modelu vašeho televizoru. Více informací naleznete v části " Zadní strana,,".

Stisknutím tlačítka **OK** potvrďte vybranou položku **SOURCE**.

Ke stejné funkci se dostanete stisknutím tlačítka  na dálkovém ovladači.

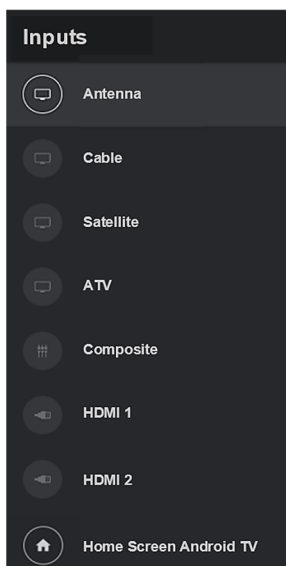

Nabídka nastavení (Setting Menu)

Ve standardním TV režimu stiskněte [MENI ] pro zobrazení hlavní nabídky TV. Hlavní menu je rozděleno do tří hlavních podmenu:

- **Kanály (Channels)**
- **Možnosti TV (TV Options)**
- **Záznam (Record)**

Stiskněte tlačítko [**▼**] [**▲**] tlačítko na výběr.

1. Kanály (Channels)

Stiskněte tlačítko **◀ / ▶** na výběr jedné z dostupných podnabídek:



Průvodce programem (EPG)

Otevřete elektronického programového průvodce (EPG) s informacemi o TV kanálu, plánu atp.

Kanál (Channel):

V této nabídce můžete vyhledávat dostupné TV kanály.

Kanály (Channels)

- Upravte typ skenování (Anténa, Kabel, Satelit)
- Upravte automatické nebo manuální vyhledávání nebo vyhledávání jednoho kanálu
- **LCN** (Logické číslování Ch.)
- Typ vyhledávání kanálů (všechny, pouze bezplatné kanály)
- Upravit seznam kanálů

Automatická aktualizace kanálů (Auto Channel Update)

TV systém bude pravidelně kontrolovat a aktualizovat seznam kanálů

Zpráva o aktualizaci kanálu (Channel Update Message)

TV systém bude pravidelně kontrolovat a zobrazovat zprávu, že jsou dostupné nějaké nové kanály.

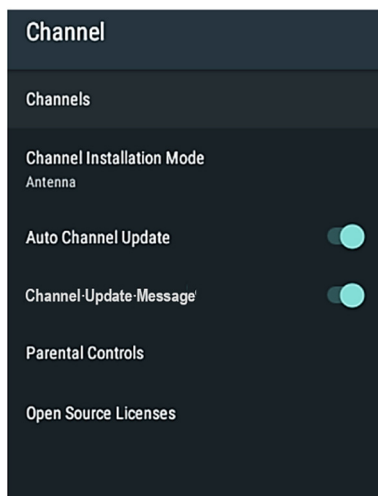

Rodičovská kontrola (Parental Controls)

Upravte a upravte všechna omezení rodičovské kontroly, hesla atd...

Licence s otevřeným zdrojem (Open Source License)

Seznam licencí s otevřeným zdrojem a smlouvy.

Podnabídka Kanály (Channels Submenu)**Skenování kanálů (Channel Scan):**

Skenování TV kanálů

Aktualizovat skenování (Update Scan):

Skenovat pouze nové TV kanály

Single RF Scan:

Skenovat jen vybraný RF kanál

Manuální aktualizace služby (Manual Service Update)

Manuální nastavení aktualizace kanálů

LCN

váš místní poskytovatel nabízí třídění kanálů podle místa nebo země. Pokud váš místní poskytovatel nabízí třídění kanálů, LCN (logické číslování kanálů) funkce musí být před vyhledáváním nastavena na „Zapnuto“.

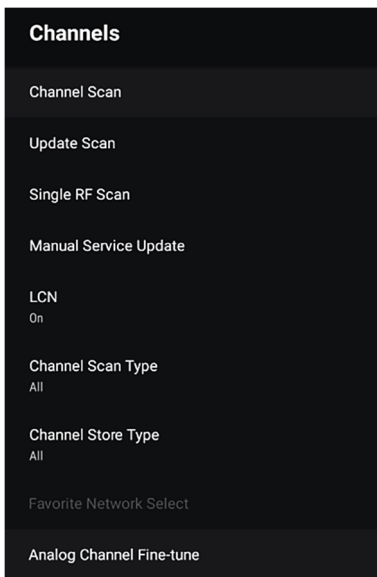
**Typ vyhledávání kanálů / Typ uložení kanálů (Channel Scan Type / Channel Store Type)**

Můžete si vybrat typ kanálů Hledat/Ukládat: Vše, jen bezplatné TV kanály atd...

Vyberte oblíbenou síť (Favorite Network Select)

Vyberte si svoji oblíbenou síť pro vyhledávání kanálů.

Analogový kanál Jemné doladění 8 Analog Channel Fine tune)

Nastavení a jemné doladění analogových TV kanálů.

2. Nastavení TV (TV Options)

V této liště nabídky můžete upravit všechny parametry vašeho televizoru:

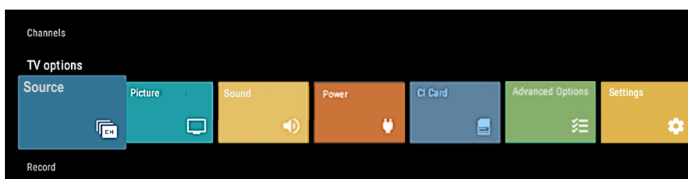

- **Vstupy (Source)**
Vyberte dostupný zdroj připojený k televizoru.
- **Obraz (Picture)**
Úprava nastavení obrazu
- **Zvuk (Sound)**
Upravte nastavení zvuku
- **Napájení (Power)**
Upravte nastavení napájení (např. Časovač vypnutí, Automatické vypnutí atd.)
- **CI karta (CI Card)**
Nastavení a zobrazení karty CI
- **Pokročilá nastavení (Advanced options)**
Zvukové stopy Zvuk, Modrá obrazovka, Možnosti HbbTV, Titulky, nastavení teletextu a Systémové informace)
- **Nastavení (Settings)**
Stejná funkce jako Nastavení v nabídce inteligentního režimu.

Vstupy (Source)

Stejná funkce, jak je popsána v kapitole: Výběr zdroje

*Dostupné zdroje závisí na modelu vašeho televizoru. Více informací naleznete v části "Zadní strana"

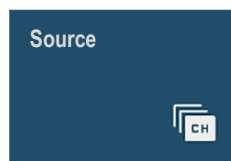

Obraz (Picture)

Stiskněte tlačítko [◀] / [▶] , vyberte z nabídky Obrazu.

K úpravě parametrů obrazu použijte [▼] / [▲] tlačítka vyberte položku a stisknutím upravte hodnotu [◀] / [▶] tlačítka.



Režim obrazu (Picture mode):

Uživatel (User) -> Standard -> ViVid -> Sports -> Film (Movie) -> Hra (Game)

Podsvícení (Backlight):

Upravte jas podsvícení podle podmínek v místnosti a vašich preferencí.

Poznámka: Vyšší podsvícení zvýší spotřebu energie vašeho televizoru

Jas/Kontrast/Sytost/Odstín (Brightness/Contrast/Saturation/HUE)

Upravte parametry obrazu podle podmínek v místnosti a vašich preferencí.

Ostrost (Sharpness)

Upravte ostrost obrazu

Color barev (Color Temperature)

Upravte teplotu barev (vyvážení barev). V této nabídce můžete samostatně upravit zesílení RGB.

Pokročilý video (Advanced Video)

V tomto menu můžete upravit: DNR/MPEG NR (Dynamic Noise Reduction), Luma Control, Local Contrast, DI Film Mode, Blue Stretch atd..

Reset do továrních nastavení (Reset to Default)

Obnovte všechny parametry obrazu na výchozí hodnotu.

**Zvuk (Sound)**

Stiskněte tlačítko [◀] / [▶] vybrat **Zvukové menu**.

Chcete-li upravit parametry zvuku, použijte [▼] [▲] tlačítka vyberte položku a stisknutím upravte hodnotu [◀] / [▶] tlačítka.

Uživatel (User) -> Standard-> ViVid-> Sports-> Film (Movie) -> Hudba (Music) -> Zprávy (News) -> Auto.

**Systémové zvuky (System sounds):**

Zapnutí/vypnutí systémových zvuků.

Styl zvuku (Sound Style):

Můžete upravit přednastavené zvuky: *Uživatel (User) -> Standard-> ViVid-> Sports-> Film (Movie) -> Hudba (Music) -> Zprávy (News) -> Auto*

Rovnováha/Basy/Výšky/Prostorový zvuk (Balance/Bass/Treble/Surround):

Upravte zvuk podle podmínek v místnosti a vašich preferencí.

Detail ekvalizéru (Equalizer Detail):

Nastavení ekvalizéru.

Zpoždění reproduktoru (Speaker Delay)

Upravte zpoždění reproduktorů, pokud má váš televizor zpoždění zvuku mezi obrazem a zvukem.

Digitální výstup / zpoždění SPDIF (Digital Output/SPDIF Delay):

Upravte výstup digitálního zvuku a nastavte zpoždění, pokud existuje.

Automatické ovládání hlasitosti (Auto Volume Control):

Nastavte ON/Off Auto volume control, abyste vyrovnali jinou hlasitost zvuku na některých kanálech vysílání.

Režim Downmix (Downmix Mode):

Reprodukce 5.1 kanálů zvuku přes menší počet reproduktorů vyžaduje proces zvaný downmixing. Downmixing kombinuje levý, pravý, středový, levý prostorový a pravý prostorový kanál ve stereo nebo mono zvuku.

Můžete si vybrat: **Stereo** nebo **Surround**.

Vylepšovač dialogů (Dialogue Enhancer):

Nastavení a vylepšení vokálů ve zvuku.

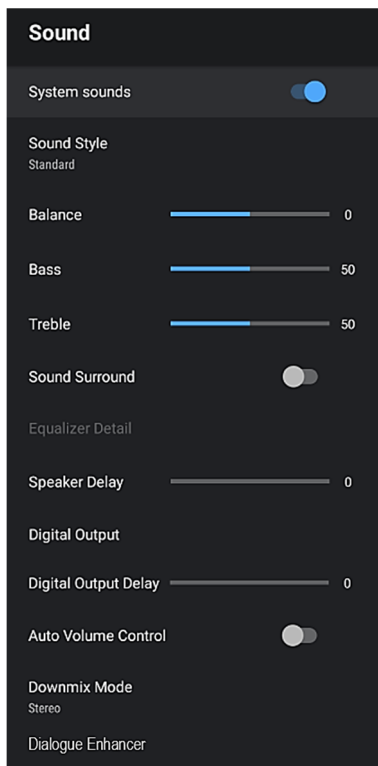

Úspora energie (Power)

Stiskněte tlačítko [◀] / [▶] vybrat **Napájení**, pak stiskněte [▼] [▲] & OK tlačítko pro výběr položky. Stiskněte tlačítko OK tlačítko pro úpravu nastavení napájení. Můžete nastavit:

1. **Časovač spánku (Sleep timer)**
2. **Obraz je vypnutý (Picture Off)**
3. **Vypnout časovač (Switch off timer)**
4. **Automatické vypnutí, pokud není signál (No Signal Auto Power-Off)**
5. **Automatický spánek (Auto Sleep):** Automatické vypnutí, pokud v přednastaveném čase není aktivní žádný ovládací prvek.

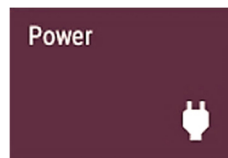

CI Card

Press [◀] / [▶] to select CI Card settings.

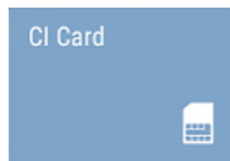

Pokročilá nastavení Advanced Options

Stiskněte tlačítko [◀] / [▶] vybrat **Pokročilá nastavení**, pak Stiskněte **OK** tlačítko pro úpravu:

Jazyk zvuku / 2. jazyk zvuku (Audio Language / 2nd Audio Language)

Vyberte preferovaný jazyk zvuku. Je-li k dispozici, tento zvukový kanál se přehraje v případě vícejazyčného vysílání.

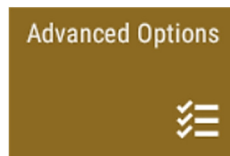

Zvukové stopy (Sound Tracks)

Chcete-li upravit/nastavit zvukové stopy, vyberte možnost Nastavení

Modrá obrazovka (Blue Mute)

Modrá obrazovka, když není signál.

Výchozí kanál (Default Channel)

Zapněte vybraný kanál

MHEG PIN (volitelné)

MHEG (Multimédie a Hypermedia Expertů Gskupina)

MHEG je interaktivní systém pro vytváření aplikací používaných v systému digitální pozemní televize Spojeného království (např. Freeview). Textové služby (červené tlačítko) nacházející se na některých kanálech pro vstup do textových/obrázkových interaktivních služeb.

Funkci můžete zapnout/vypnout

Nastavení HBBTV (volitelné)

HbbTV (Hybrid Broadcast Broadband TV) je globální standard, jehož cílem je bezproblémové spojení televizního vysílání s internetovým obsahem na připojených televizorech.

Podnadpis (Subtitle)

Nastavení titulků a výběr preferovaného jazyka titulků

Teletext

Nastavení teletextu a výběr preferovaného jazyka teletextu

Systémové informace (System Information)

Zobrazení informací o kanálu a systému.

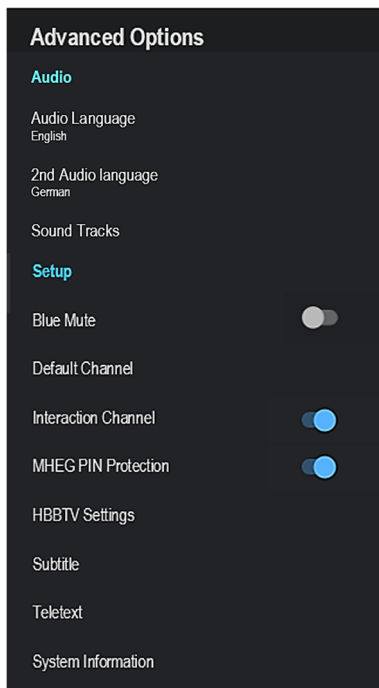

Nastavení

Stiskněte tlačítko [◀] / [▶] tlačítko na výběr **NASTAVENÍ** v hlavním menu. Stiskněte tlačítko **OK** tlačítko pro úpravu. Stisknutím tlačítka ▼ / ▲ vyberte možnost, kterou chcete upravit v nabídce NASTAVENÍ.



Nastavte název svého zařízení (Set your device name):

Nastavení Název zařízení

Síť a internet (Network & Internet):

Klepnutím na možnost síť a internet vstoupíte na stránku nastavení sítě jako:

Wi-Fi :

Zapněte/vypněte připojení Wi-Fi. Když je možnost aktivní, můžete si vybrat preferovanou síť Wi-Fi pro připojení.

Připojíte-li kabel LAN k připojení LAN, takové připojení má přednost před připojením Wi-Fi.

V nabídce můžete také manuálně přednastavit všechny parametry připojení, jako například: Nastavení proxy, nastavení IP atd..

Kanál (Channel)

Klepnutím na možnost Kanál vstoupíte do rozhraní kanálu.

Více informací naleznete v kapitole: **Kanály/Chanel**.

Účty a přihlášení (Accounts & Sign-in)

Chcete-li nastavit účet Google Account, přejděte do nabídky nastavení účtu a přihlášení.

Aplikace (Apps)

Chcete-li nastavit oprávnění aplikací, zabezpečení a omezení, přístup k aplikacím atd., vstupte do nabídky aplikací.

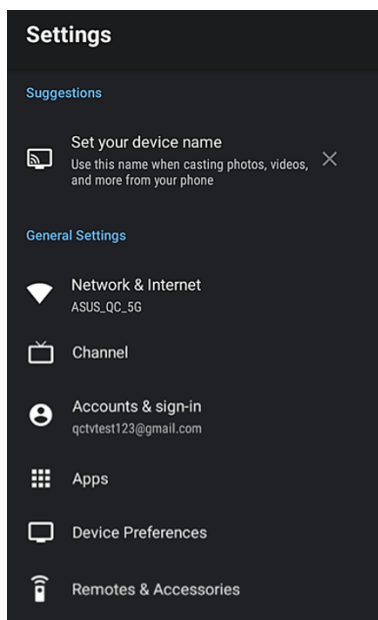

Předvolby zařízení (Device preferences)

V nabídce **Předvolby zařízení** můžete upravit hlavní parametry TV:

O (About):

Hlavní informace o TV systému, aktualizaci systému, obnovení továrních nastavení atp.

Datum Čas (Date&Time):

Nastavení systémového času a časového pásma

Časovač (Timer):

Upravte čas zapnutí/vypnutí

Jazyk (Language):

Upravte jazyk OSD

Klávesnice (Keyboard):

Setting keyboard preferences

Vstupy (Inputs):

Úprava názvů vstupů, ovládání HDMI CEC

Napájení (Power):

Upravte časovač vypnutí, vypnutý obraz (pouze zvuk), časovač vypnutí, čas vypnutí bez signálu

Obraz/Zvuk (Picture/Sound):

Upravte uživatelská nastavení obrazu a zvuku

Skladování (Storage):

Správa úložiště TV

Domovská obrazovka (Home Screen)

Přednastavené kanály, ukázky videí, změna pořadí aplikací atd...

Maloobchodní režim (Retail Mode)

Nastavte režim Maloobchod/Doma..

Chromecast built-in

Vestavěná nastavení a informace Chromecast built-in.

Spořič obrazovky / Spořič energie (Screen saver / Energy saver)

Nastavte server obrazovky v případě, že používáte televizor pouze jako zvukové zařízení.

Místo (Location)

Nastavení polohy

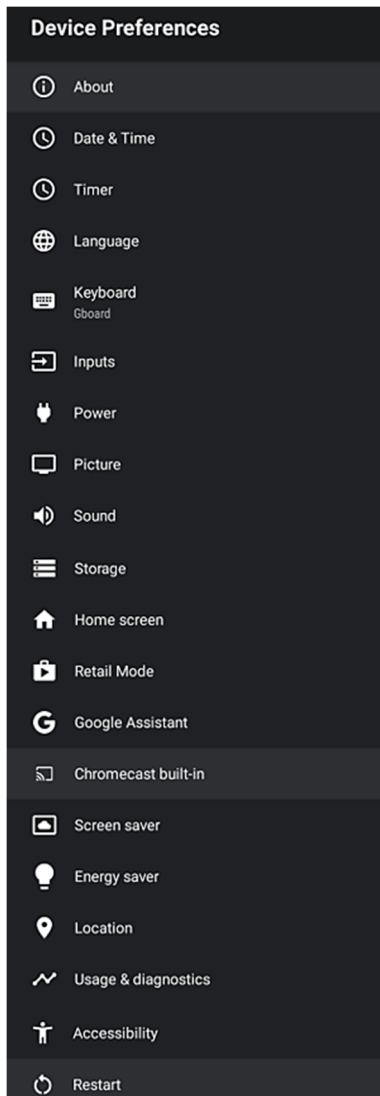

Použití a diagnostika (Usage & Diagnostics)

Udělte oprávnění k automatickému odesílání diagnostických informací Googlu.

Přístupnost (Accessibility):

Manage additional broadcast services as: Audio Description, Hearing Impaired, Captions

Spravujte další vysílací služby jako: Zvukový popis, sluchově postižení, titulky

Restart:

Restartujte jednotku (vymažte pracovní paměť).

Poznámka:

Restart nevymaže uživatelská data a nastavení.

*Pokud potřebujete resetovat televizor, měli byste provést obnovení továrních nastavení umístěné v **Předvolby zařízení-> Informace**. Při této možnosti se z TV vymažou všechna data a TV se nastaví na počáteční stav z výroby!*

Dálkové ovladače a příslušenství (Remotes & Accessories)

Chcete-li přidat a připojit vzdálená zařízení přes Bluetooth, vstupte do tohoto menu.

3. Záznam (Record)

Seznam záznamů (Record List):

Prohlížejte si a spravujte seznam nahrávacích souborů uživatelů.

Informace o zařízení (Device Info):

Podívejte se na podrobnosti o zařízení

Seznam rozvrhů (Schedule List):

Seznam rozvrhů pro prohlížení, přidávání a odstraňování událostí nahrávání.

Režim časového posunu (Time Shift Mode):

Přepínač časového posunu, uživatelé musí zapnout režim časového posunu, aby mohli používat funkci časového posunu.

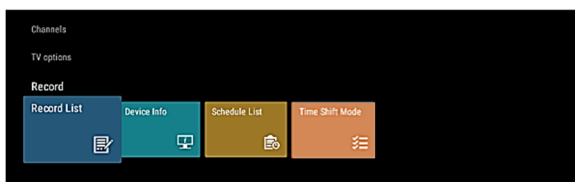

DALŠÍ INFORMACE

Vyhledávání závad

Pokud TV nefunguje jako normálně nebo se zdá porušená, přečtěte si, prosím, pečlivě tuto sekci. Hodně problémů s chodem mohou vyřešit sami uživatelé.

Rada také může být, abyste odpojili TV ze zásuvky střídavého proudu ve zdi na 60 vteřin a pak znovu zapojili. Tento jednoduchý postup pomáhá pro obnovení stabilních podmínek elektrického obvodu a firmwaru.

Prosím, kontaktujte linku zákaznické péče výrobce, pokud problém přetrvává nebo máte jiné potíže.

PŘÍZNAKY	MOŽNÁ ŘEŠENÍ
Nefunguje zvuk nebo obraz.	<ul style="list-style-type: none"> Zkontrolujte, jestli je šňůra napájení zapojena do funkční zásuvky střídavého proudu. Vypínač zdroje na pravé straně spodního okraje zepředu musí být zapnutý. Stiskněte tlačítko [POWER] na dálkovém ovladači pro aktivování zařízení z pohotovostního režimu. Zkontrolujte, zda je LED světlo červené nebo modré. Pokud svítí, TV je napájena.
Připojil/-a do své TV externí zdroj a nefunguje mi obraz nebo zvuk.	<ul style="list-style-type: none"> Zkontrolujte připojení správného výstupu na externím zdroji a připojení správného vstupu na TV. Ujistěte se, že jste vybrali správnou možnost funkce vstupu pro příchozí signál.
Když svoji televizi zapnu, je zde několik vteřin prodleva, než se objeví obraz. Je to normální?	<ul style="list-style-type: none"> Ano, to je normální. To TV vyhledává informace o předchozím nastavení a spouští se.
Obraz je v pořádku, ale nefunguje zvuk.	<ul style="list-style-type: none"> Zkontrolujte nastavení zvuku. Zkontrolujte, jestli není spuštěna funkce Ztlumit.
Funguje zvuk, ale ne obraz nebo je obraz pouze černobílý.	<ul style="list-style-type: none"> Pokud je obraz černobílý, jako první odpojte TV ze zásuvky střídavého proudu a znovu po 60 vteřinách zapojte. Zkontrolujte, zda je barva nastavená na hodnotu 50 nebo vyšší. Zkuste různé TV kanály.
Zvuk a obraz je pokrivený nebo se vlní.	<ul style="list-style-type: none"> Některý elektrický spotřebič možná ovlivňuje televizor. Vypněte všechny spotřebiče, pokud rušení zmizí, spotřebič přesuňte dál od TV. Strčte zástrčku TV do jiné zásuvky.
Zvuk nebo obraz je nejasný nebo místy vypadává.	<ul style="list-style-type: none"> Pokud používáte externí anténu, zkontrolujte její směr, polohu a připojení. Přesměrujte svoji anténu nebo resetujte či doladte kanál.
Vodorovný či kolmý pruh přes obraz nebo se obraz třepe.	<ul style="list-style-type: none"> Zkontroluje, zda není v blízkosti zdroj rušení jako třeba spotřebič či elektrické nářadí.
Plastová skříňka vydává zvuky podobné zaklapnutí.	<ul style="list-style-type: none"> Tento zvuk může být způsoben změnou teploty TV. Tato změna způsobuje, že se skříňka televize roztahuje či stahuje, což vydává tento zvuk. Je to normální a TV je v pořádku.
Dálkový ovladač nefunguje.	<ul style="list-style-type: none"> Zjistěte, zda je TV stále napájena a je funkční. Vyměňte baterie v ovladači. Zkontrolujte, zda jsou baterie vloženy správně.

Seznam přehratelných formátů

Video Codec	Rezoluce	Container	
MPEG 1/2	1920x1080	MPEG program stream	.dat / .vob / .mpg / .mpeg
		MPEG transport stream	.ts / .trp / .tp
		MP4	.mp4 / .mov
		3GPP	.3gpp / .3gp
		AVI	.avi
		MKV	.mkv
		OGM	.ogm
MPEG4	1920x1080	ASF	.asf
		MP4	.mp4 / .mov
		MPEG program stream	.dat / .vob / .mpg / .mpeg
		ASF	.asf
		MPEG transport stream	.ts / .trp / .tp
		3GPP	.3gpp / .3gp
		AVI	.avi
		OGM	.ogm
		WMV	.wmv
		FLV	.flv
		MKV	.mkv
H.264	4096x2340	FLV	.flv
		MP4	.mp4 / .mov
		3GPP	.3gpp / .3gp
		MPEG transport stream	.ts / .trp / .tp
		ASF	.asf
		WMV	.wmv
		AVI	.avi
		MPEG program stream	.dat / .vob / .mpg / .mpeg
		H.264	.h264
HEVC / H.265	4096x2340	OGM	.ogm
		MKV	.mkv
		MP4	.mp4 / .mov
		3GPP	.3gpp / .3gp
		MPEG transport stream	.ts / .trp / .tp
		MKV	.mkv
		FLV	.flv
VC1	1920x1080	AVI	.avi
		MKV	.mkv
		MKV	.mkv
		FLV	.flv
		AVI	.avi
		3GPP	.3gpp / .3gp
		MP4	.mp4 / .mov
		MPEG transport stream	.ts / .trp / .tp
VP8	1920x1080	VC1	.vc1
		ASF	.asf
		WMV	.wmv
		AVI	.avi
		MKV	.mkv
		MKV	.mkv
		FLV	.flv
VP9	4096x2176	AVI	.avi
		3GPP	.3gpp / .3gp
		MP4	.mp4 / .mov
		OGM	.ogm
		WebM	.webm
VP9	4096x2176	MKV	.mkv
		WebM	.webm

Audio Codec	Vzorkovací frekvence	Container			
MPEG 1/2 Layer1	16-48kHz	MP3	.mp3		
		AVI	.avi		
		ASF	.asf		
		WMV	.wmv		
		DivX	.divx		
		MKV	.mkv		
		3GPP	.3gpp / .3gp		
		MP4	.mp4 / .mov		
		FLV	.flv		
		MPEG transport stream	.ts / .trp / .tp		
		MPEG program stream	.dat / .vob / .mpg / .mpeg		
		WAV	.wav		
		OGM	.ogm		
		MPEG 1/2 Layer2	16-48kHz	MP3	.mp3
AVI	.avi				
ASF	.asf				
WMV	.wmv				
DivX	.divx				
MKV	.mkv				
3GPP	.3gpp / .3gp				
MP4	.mp4 / .mov				
FLV	.flv				
MPEG transport stream	.ts / .trp / .tp				
MPEG program stream	.dat / .vob / .mpg / .mpeg				
MPEG2 Layer3	8-48kHz			MP3	.mp3
				AVI	.avi
				ASF	.asf
		WMV	.wmv		
		DivX	.divx		
		MKV	.mkv		
		3GPP	.3gpp / .3gp		
		MP4	.mp4 / .mov		
		FLV	.flv		
		MPEG transport stream	.ts / .trp / .tp		
		MPEG program stream	.dat / .vob / .mpg / .mpeg		
		AC3	32kHz, 44.1kHz 48kHz	AC3	.ac3
				AVI	.avi
				MKV	.mkv
DivX	.divx				
3GPP	.3gpp / .3gp				
MP4	.mp4 / .mov				
MPEG transport stream	.ts / .trp / .tp				
MPEG program stream	.dat / .vob / .mpg / .mpeg				
WMV	.wmv				
ASF	.asf				
OGM	.ogm				
EAC3 (DDP)	32kHz, 44.1kHz 48kHz			EAC3	.ec3
				AVI	.avi
				MKV	.mkv
		DivX	.divx		
		3GPP	.3gpp / .3gp		
		MP4	.mp4 / .mov		
		MPEG transport stream	.ts / .trp / .tp		
		MPEG program stream	.dat / .vob / .mpg / .mpeg		
		WMV	.wmv		
		ASF	.asf		
		OGM	.ogm		
		AAC, HEAAC	8-48kHz	AAC	.ec3
				AVI	.avi
				MKV	.mkv
DivX	.divx				
3GPP	.3gpp / .3gp				

		MP4	.mp4 / .mov
		MPEG transport stream	.ts / .trp / .tp
		MPEG program stream	.dat / .vob / .mpg / .mpeg
		WMV	.wmv
		ASF	.asf
		OGM	.ogm

Obrázek	Fotografie	Rezoluce
JPEG	Base-line	15360 x 8640
	Progressive	1024 x 8640
PNG		9600 x 6400
BMP		9600 x 6400
GIF		6400 x 4800
Webp		3840 x 2160
HEIF		4000 x 3000

Titulky	Titulky Parser
.srt	SubRip
.ssa / .ass	Substation Alpha Advanced SubStation Alpha
.smi	SAMI
.sub	MicroDVD Subldx (VobSub)
.txt	TMPlayer

Pokud není kodek média přehrávačem podporován, zobrazí se varování.

KOMENTÁŘ:

Může se stát, že kvůli různým verzím kodeků a formátů souborů nebude zařízení některé z výše uvedených formátů podporovat. Pokud se tak stane, konvertuje svoji nahrávku do některého jiného kompatibilního formátu. Výrobce není odpovědný za nekompatibilitu zařízení a Vašich nahrávek a případnou ztrátu obsahu Vašich souborů.

RF Údaje (vystavení záření):

Toto zařízení splňuje limity vystavení záření CE stanovené pro nekontrolované prostředí. Toto zařízení by mělo být instalováno a provozováno s minimální vzdáleností 20 cm mezi radiátorem a tělesem produktu.

Četnost, režim a maximální přenášený výkon v EU jsou uvedeny níže:

- 2400-2483.5MHz: ≤20 dBm (EIRP) (2.4G)
- 5150-5250MHz: ≤23 dBm (EIRP) (5.8G)
- 5250-5350MHz: ≤23 dBm (EIRP) (5.8G)
- 5470-5725MHz: ≤30 dBm (EIRP) (5.8G)
- 5725-5875MHz: ≤33 dBm (EIRP) (5.8G)

Zařízení je omezeno na použití ve vnitřních prostorách, když pracuje ve frekvenčním rozsahu 5150 až 5350 MHz a 5725-5875 MHz.

	AT	BE	BG	HR	CY	CZ	DK
	EE	FI	FR	DE	EL	HU	IE
	IT	LV	LT	LU	MT	NL	PL
	PT	RO	SK	SI	ES	SE	UK

TECHNICKÉ SPECIFIKACE

Model	B Series 32LE20K	B Series 40LE20K
Velikost s držákem (mm)	731 x 486 x 177	904 x 572 x 177
Velikost bez držáku (mm)	731 x 433 x 68	904 x 519 x 72
Váha s držákem (kg)	3,9	6,7
Váha bez držáku (kg)	3,8	6,6
Velikost obrazovky	32" (80cm)	40" (100cm)
Rozlišení obrazovky	1366 x 768	1920 x 1080
Výkon audio zařízení (kvadratický průměr)	6 W +6 W	6 W + 6 W
Nominální výkon	55 W	55 W
Napájení ze sítě	100-240V ~ 50/60Hz	
Systém barev AV	PAL NTSC	
Televizní soustava	PAL/SECAM-B/G, D/K, DVB-T+C DVB-T2 H 265, DVB-S/S2	
Pracovní podmínky	Temperature: 5°C - 45°C Humidity: 20% - 80% RH Atmosfere pressure: 86 kPa - 106 kPa	
IC Core / Software / Mem.	Quad Core 1,45GHz ARM Cortex A55 / Mali-G31 MP2 / Android 11 / 1GB/8GB	
HDMI rozlišení	480i / 60Hz, 480P / 60Hz, 576i / 50Hz, 576P / 50Hz, 720P / 50Hz, 720P / 60Hz, 1080i / 50Hz, 1080i / 60Hz, 1080P / 50Hz, 1080P / 60Hz 640 x 480, 800 x 600, 1024 x 768 60Hz, 1920x1080 60Hz	

Vivax nemůže zaručit, že všechny aplikace budou moci být nainstalovány a že všechny nainstalované aplikace budou fungovat správně. Závisí to především na vydavateli aplikací a poskytovateli služeb App Store.

Tento problém se nepovažuje za selhání zařízení a nevztahuje se na něj záruka

Android TV

Android TV vám nabízí inteligentnější a jednodušší způsob, jak ze svého televizoru vytěžit víc.

Google voice search

Najděte nových oblíbených <rýchleji> pomocí hlasového vyhledávání.

Google Play

Google Play přináší vaše oblíbené aplikace a hry do vašeho televizoru. Dívejte se, hrajte a dělejte cokoli chcete a kdykoli chcete.

Chromecast built-in

Pomocí vestavěného Chromecast built-in jednoduše přenášejte své oblíbené filmy, hudbu a další obsah do televizoru.

Vyrobeno pod záštitou licence společnosti Dolby Laboratories. Dolby a dvojitý symbol D jsou obchodními známkami společnosti Dolby Laboratories



Termíny HDMI a HDMI High-Definition Multimedia Interface a logo HDMI jsou ochranné známky registrovaných ochranných známek společnosti HDMI Licensing LLC ve Spojených státech a dalších zemích.



Logo „CI Plus“ je ochranná známka a ochranná známka společnosti CI Plus LLP.



Google, Android, Google Play, Android TV a další jsou ochranné známky společnosti Google LLC.

Informace o likvidaci pro uživatele starého elektrického a elektronického vybavení (domácnosti)



Tento symbol na výrobku/výrobci nebo jejich doprovodné dokumentace znamená, že použité elektrické a elektronické výrobky by neměly být shromažďovány dohromady s komunálním odpadem. Pro správné nakládání, využití a recyklaci, prosím vezměte tento výrobek / tyto výrobky na místo k tomu určené, kde je přijmou bez jakýchkoliv poplatků. V některých zemích je možné, že výrobek budete moci vrátit vašemu místnímu prodejci při nákupu podobného výrobku nového. Správná likvidace tohoto výrobku pomůže šetřit cenné prostředky a zabránit jakýmkoliv možným negativním důsledkům na zdraví člověka a životního prostředí, ke kterým by mohlo dojít v případě nesprávného nakládání s odpadem. Prosím, kontaktujte místní správu pro další informace o Vám nejbližším místě určeném pro sběr. Je možné udělit pokuty za nesprávné nakládání s tímto odpadem dle zákonů ve Vaší zemi.

Likvidace starých baterií



Zkontrolujte si místní předpisy týkající se likvidace starých baterií nebo si zavolejte do místního zákaznického servisu, aby Vás instruovali jak likvidovat staré a použité baterie. Baterie v tomto výrobku by se neměly likvidovat společně s komunálním odpadem. Zajistěte likvidaci starých baterií na místech pro to určených, které naleznete ve všech obchodech, kde je možné baterie zakoupit.

EU prohlášení o shodě

Tímto M SAN Grupa d.d. Prohlašuje, že televizor jako zařízení rádiového typu je v souladu s nařízením 2014/53/EU (RED).

EU prohlášení o shodě v plném znění je dostupné na následující internetové adrese: www.msan.hr/dokumentacijaartikala



Produktový list

Data informačního listu zadaná do databáze EPREL. Chcete-li získat další informace a produktové listy, naskenujte QR kód na energetickém štítku nebo na webu vstí Vivax: www.vivax.com



32LE20K



40LE20K



B Series 32LE20K
B Series 40LE20K

SK
Návod na použitie



Vyhlasenie o zodpovednosti

- Slúchadlá si vyžadujú spárovanie s vhodným telefónom a internetovým pripojením.
- TV vyžaduje internetové pripojenie.
- Zariadenia domácej automatizácie si vyžadujú kompatibilné zariadenie.
- Služby, ktorých názvy alebo logá sú uvedené v tejto príručke, ako aj dostupnosť služieb, sa líši podľa krajiny a jazyka.
- Niektoré služby a ich dostupnosť, ktorých názvy alebo logá sú zobrazené v tejto príručke, si vyžadujú predplatenie.
- Sekvencie skrátené a simulované.

Obsah

Vitajte	3
Dôležité bezpečnostné pokyny	5
Nastavenie zariadenia	9
Nastavenia	10
Montáž podpery (nohy)	10
Inštalácia na stenu	11
Predná strana televízneho prijímača	12
Pripojenie antény a napájania	12
Ovládací panel	13
Zadná strana televízneho prijímača	14
Pripojenie televízora k anténe a externým zariadeniam	15
Diaľkové ovládanie	19
Vloženie batérií do diaľkového ovládania	21
Použite diaľkové ovládanie	22
Prvá inštalácia (First Time Installation)	23
Domovská stránka	27
Výber zdroja	27
Ponuka nastavenia	27
Kanály	28
Sprievodca programami	28
Kanál	28
Možnosti TV	30
Zdroj	30
Obraz	30
Zvuk	31
Výkon	32
CI karta	33
Rozšírené možnosti	33
Nastavenia	34
Záznamová lišta	36
Ďalšie informácie	37
Riešenie problémov	37
Zoznam prehrávateľných formátov	38
RF (vystavenie žiarenia) Údaje	40
Technické špecifikácie	41
Likvidácia opotrebovaného zariadenia	42
Vyhlásenie o zhode EÚ	42
EPREL Informačný list	42
Vyhlásenie o záruke (na konci pokynů)	

VÍTAME VÁS

Tento spotrebič spĺňa najvyššie štandardy, ponúka inovačnú technológiu a vysoký komfort používania.



Pomocou tohto televízora budete môcť v pohodlí vašej obývačky vykonávať všetky činnosti rýchlo a jednoducho.



Media player — Prístup k vašim hudobným záznamom, fotografiám a video materiálom prostredníctvom vášho média USB a ich prehrávanie priamo v televízore.



Ovládajte všetky funkcie pomocou jedného diaľkového ovládača. Pripojte televízor priamo k anténe alebo káblovej sieti a vychutnajte si program v najvyššej kvalite.

Zoznam príslušenstva spotrebiča

Počas vybalovania spotrebiča a jeho inštalácie skontrolujte, či ste so svojim spotrebičom dostali všetko potrebné príslušenstvo:

- Príručka pre používateľa so záručným listom
- Diaľkové ovládanie
- Batéria x 2
- Skrutky do podstavca

Obrázky slúžia len ako pomôcka.

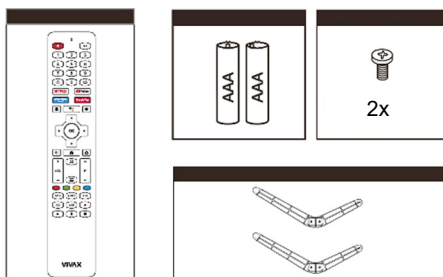

 Blesk so symbolom šípú vo vnútri trojuholníka upozorňuje používateľa na prítomnosť nebezpečného neizolovaného napätia vnútri výrobku, ktoré môže byť dostatočne silné, aby predstavovalo riziko úrazu elektrickým prúdom alebo zranenia.

 Výkričník vo vnútri trojuholníka upozorňuje používateľa na dôležité pokyny týkajúce sa zaobchádzania s výrobkom a jeho údržby, ktoré sú uvedené v dokumente priloženom v balení.

**POZOR**

NEBEZPEČENSTVO ZÁSAHU ELEKTRICKÝM PRÚDOM NEOTVÁRAJTE SPOTREBIČ

Neotvárajte zadný kryt. Používateľ nesmie v žiadnom prípade otvárať vnútornú časť televízneho prijímača a vykonávať jeho úpravy. Na takú prácu má oprávnenie iba kvalifikovaný autorizovaný opravár.



Hlavná zástrčka sa používa na odpojenie TV prijímača od napájania. Keď je zástrčka pripojená do zásuvky, je prístroj v pohotovostnom režime (standby).



Nesprávna výmena batérie vrátane výmeny za inú batériu podobného alebo rovnakého typu môže viesť k nebezpečenstvu vypuknutia požiaru alebo výbuchu. Nevystavujte batériu teplu, ako slnečné žiarenie, oheň a pod.



Spotrebič nesmie byť vystavený kvapkaniu alebo striekaniu vody alebo iných tekutín, ani nesmie byť umiestnený pod predmetmi, ktoré obsahujú vodu.

Prečítajte si, prosím, nasledujúce bezpečnostné pokyny a uschovajte ich na prípadné použitie v budúcnosti. Vždy dodržiavajte všetky upozornenia a pokyny uvedené na spotrebiči alebo v tomto návode.

BEZPEČNOSTNÉ POKYNY

- 1. Prečítajte si, dodržiavajte a uschovajte všetky tieto pokyny.**
Prečítajte si všetky pokyny týkajúce sa bezpečnosti a obsluhy TV prijímača. Uschovajte ich na použitie v budúcnosti. Riadne dodržiavajte všetky úkony a pokyny.
UPOZORNENIE: Osobám (vrátane detí) so zníženými fyzickými, nervovými alebo mentálnymi schopnosťami alebo tým, ktoré nemajú dostatok skúseností a/alebo vedomostí na bezpečné používanie spotrebiča, nedovoľte používať elektrické spotrebiče bez dozoru!
- 2. Dodržiavajte upozornenia**
Dodržiavajte všetky upozornenia uvedené na spotrebiči a v príručke pre používateľa.
- 3. Čistenie**
Odpojte TV prijímač zo zásuvky. Nepoužívajte tekutiny, abrazívne prostriedky ani čističe-aerosóly. Tieto látky môžu trvale poškodiť rám a obrazovku televízora. Na čistenie použite mäkkú, jemne navlhčenú handričku.
- 4. Doplnky a príslušenstvo**
Nikdy nepoužívajte doplnky a/alebo príslušenstvo, ktoré nie sú schválené výrobcom. Také doplnky môžu viesť k riziku požiaru, úrazu elektrickým prúdom alebo iným zraneniam.
- 5. Voda a vlhkosť**
Spotrebič nevystavujte kvapkaniu alebo striekaniu tekutín. Nestavajte na spotrebič žiadne nádoby a predmety naplnené vodou, ako sú vázy.
- 6. Umiestnenie**
Nestavajte televízor na nestabilné podvozky, stojany alebo stoly. Umiestnenie televízora na nestabilnú plochu môže viesť k pádu televízora a spôsobiť vážne zranenia a poškodenie prístroja. Používajte iba podvozky, podstavce alebo držiaky, ktoré odporúča výrobca alebo predajca.
- 7. Ventilácia**
Štrbiny a otvory televízora sú určené na ventiláciu, aby bolo zabezpečené spoľahlivé fungovanie prístroja a aby sa zabránilo jeho prehrievaniu. Nezakrývajte otvory v ráme TV a nikdy neumiestňujte televízor do uzatvoreného priestoru, ako je napr. vstavaná skrinka, pokiaľ nie je zabezpečená vhodná ventilácia. Okolo spotrebiča ponechajte minimálne 10 cm priestoru.
- 8. Zdroj napájania**
Tento televízor by sa mal napájať iba zo zdrojov napájania uvedených na nálepke na zadnej strane spotrebiča. Pokiaľ si nie ste istí hodnotami napájania vo vašej domácnosti, kontaktujte vášho dodávateľa elektrickej energie, servis alebo predajcu spotrebiča.

9. Uzemnenie alebo polarizácia

Zariadenie ktoré na zadnej strane tohto štítiku má toto označenie je vybavené dvojpólovou zástrčkou na striedavý prúd. Toto zariadenie má dvojitú izoláciu (ochrana triedy II) a nie je potrebné žiadne ďalšie uzemnenie. Skontrolujte zadnú stranu testera uzemnenia. Ak na prístroji nie je žiadne označenie, zariadenie musí byť pripojené k správnej uzemnenej zásuvke.



10. Búrka

Aby ste dodatočne ochránili televízor počas búrky, alebo keď nechávate spotrebič bez dohľadu, alebo pokiaľ nebudete spotrebič dlhší čas používať, odpojte spotrebič zo zásuvky a odpojte kábel antény alebo káblového systému. To ochráni televízor pred poškodením spôsobeným úderom blesku alebo prepätím v sieti.

11. Kábel antény

Anténové káble by nemali byť umiestnené v blízkosti elektrických káblov alebo iných elektrických obvodov alebo tam, kde existuje nebezpečenstvo ich pádu na elektrické káble. Pri inštalácii vonkajšej antény venujte osobitnú pozornosť tomu, aby nedošlo k náhodnému kontaktu káblov, pretože to môže mať fatálne následky.

12. Preťaženie

Nepreťažujte zásuvky a predlžovacie káble, pretože to môže viesť k požiaru alebo úrazu elektrickým prúdom.

13. Vniknutie predmetov a tekutín

Nikdy nevkładajte žiadne predmety do otvorov TV vzhľadom na to, že by mohli prísť do kontaktu s miestami nebezpečného napätia alebo by mohli vyvolať skrat súčiastok, čo môže viesť k požiaru alebo úrazu elektrickým prúdom. Zabráňte tomu, aby sa na povrch spotrebiča alebo do spotrebiča vyliali akékoľvek tekutiny.

14. Uzemnené vonkajšie zásuvky

Ak je vonkajšia anténa alebo káblový systém spojený s televízorom, zabezpečte, aby bola anténa alebo káblový systém uzemnený, aby bola zabezpečená ochrana pred úrazom spôsobeným vysokým napätím a nahromadeným statickým nábojom. Oddiel 810 National Electrical Code, ANSI/NFPA č. 70-1984 poskytuje informácie o správnom uzemnení, uzemnení hlavného kábla a spojení uzemnení.

15. Servis

Neskúšajte samostatne opraviť televízor, pretože otvorením a odstránením krytu sa vystavujete nebezpečnému napätiu a inému nebezpečenstvu. Opravu spotrebiča zverte kvalifikovanému autorizovanému servisnému technikovi.

16. Poškodenia a poruchy, ktoré vyžadujú servis

Odpojte televízor zo zásuvky a prenechajte opravu kvalifikovanému servisnému technikovi v týchto prípadoch:

- Ak je poškodený kábel napájania alebo zástrčka.
- Ak došlo k vyliatiu tekutiny alebo vniknutiu predmetov cez otvory do televízora.
- Ak bol televízor vystavený dažďu alebo vode.
- Ak televízor nefunguje podľa návodu na použitie. Opravte iba tie problémy, ktoré sú uvedené a vysvetlené v návode na použitie. Chybné odstraňovanie iných problémov, ktoré tu nie sú uvedené a nie sú určené na opravu používateľom, môže viesť k poškodeniu spotrebiča a často vyžaduje viac práce zo strany servisného technika.
- Ak televízor spadol alebo je poškodený jeho rám.

17. Náhradné diely

Ak je potrebné vymeniť náhradné diely, skontrolujte a uistite sa, že opravár použil súčiastky, ktoré špecifikoval výrobca alebo ktoré majú rovnaké charakteristiky ako originálne diely. Neoprávnené výmeny môžu viesť k požiaru, úrazu elektrickým prúdom a iným nebezpečenstvám.

18. Bezpečnostná kontrola

Po skončení servisu alebo opravy televízora požiadajte opravára, aby skontroloval bezpečnosť spotrebiča.

19. Kúrenie a teplo



Spotrebič je potrebné umiestniť ďalej od zdrojov tepla, ako sú radiátory, kachle a iné zariadenia (vrátane zosilňovača), ktoré vyžarujú teplo. Televízor nesmie byť umiestnený v blízkosti otvoreného ohňa a zdroja sálavého tepla, ako je napr. elektrický ohrievač.

20. Použitie slúchadiel – Pozor



Príliš vysoká úroveň hlasitosti v slúchadlách môže viesť k strate sluchu. Ak spozorujete akékoľvek poruchy sluchu, prerušte používanie slúchadiel.

21. Zástrčka napájacieho kábla musí byť ľahko prístupná. Nestavajte televízor alebo časti nábytku na napájací kábel. Poškodený napájací kábel/zástrčka môže spôsobiť požiar alebo úraz elektrickým prúdom. Pri manipulácii držte napájací kábel za zástrčku, nevypínajte televízor ťahaním za napájací kábel. Nikdy nesiahajte na napájací kábel/zástrčku mokrými rukami pre nebezpečenstvo skratu alebo úrazu elektrickým prúdom. Na kábli nikdy nerobte uzly a nezväzujte ho s inými káblami.

22. Pri inštalácii a používaní televízorov, ktoré nie sú určené na umiestnenie na podlahu a pravdepodobne sa budú používať v domácnosti a vážia viac ako 7 kg, dodržiavajte tieto upozornenia a pokyny:

UPOZORNENIE: Nikdy neumiestňujte televízor na nestabilné miesto. Televízor môže spadnúť a spôsobiť ťažké zranenie alebo smrť. Mnohým zraneniam, najmä pokiaľ ide o deti, sa dá vyhnúť dodržiavaním jednoduchých bezpečnostných opatrení:

- Používajte skrinky alebo podstavce, ktoré odporúča výrobca.
- Používajte iba nábytok, ktorý môže bezpečne a stabilne niesť televízor.
- Zabezpečte, aby hrana televízora nepresahovala hranu nábytku.
- Neumiestňujte televízor na vysoký nábytok (napr. vysoké skrinky alebo police) bez upevnenia nábytku a televízora k vhodnej opore.
- Neumiestňujte televízor na pokrývky alebo iné materiály, ktoré by sa mohli nachádzať medzi televízorom a nábytkom.
- Poučte deti o možnom nebezpečenstve pri lezení po nábytku v snahe dosiahnuť na televízor a jeho ovládanie.
- Aj ak premiestňujete váš súčasný televízor, dodržiavajte pokyny uvedené vyššie.

23. Tento spotrebič nie je určený na to, aby ho používali osoby (vrátane detí) so zníženými telesnými, psychickými alebo mentálnymi schopnosťami, alebo osoby, ktoré nemajú dostatočné vedomosti a skúsenosti na používanie spotrebiča, ak nie sú pod dohľadom osoby, ktorá je poverená ich bezpečnosťou, alebo pokiaľ od nej nedostali školenie o používaní spotrebiča.

Nie vždy si deti správne uvedomujú možné nebezpečenstvo. Prehltnutie batérií môže byť smrteľné. Uchovávajte batérie mimo dosahu malých detí. Ak dôjde k prehltnutiu batérií, ihneď vyhľadajte lekársku pomoc. Obal spotrebiča a ochranné vrecúška uložte mimo dosahu detí. Existuje riziko udusenía.

LED Displej

Materiály používané pri výrobe displeju tohto výrobku pozostávajú z krehkých prvkov a skla. Displej a zariadenie môžu byť poškodené v prípade pádu alebo úderu. LED displej je produkt vysokej technológie, ktorý ponúka vysokú kvalitu obrazu. Niekedy sa môžu objaviť niektoré neaktívne malé body na obrazovke, ktoré môžu byť tmavé alebo svetlo modré, zelené alebo červené. Toto nemá vplyv na fungovanie samotného zariadenia.

Za všetkých okolností udržiajte TV panel vo zvislej polohe, v prípade akéhokoľvek sklonu nesmie uhol sklonu medzi panelom a vertikálnou rovinou presiahnuť 15° (pravidlo platí pre bezrámový sériový produkt)

Nastavenie zariadenia

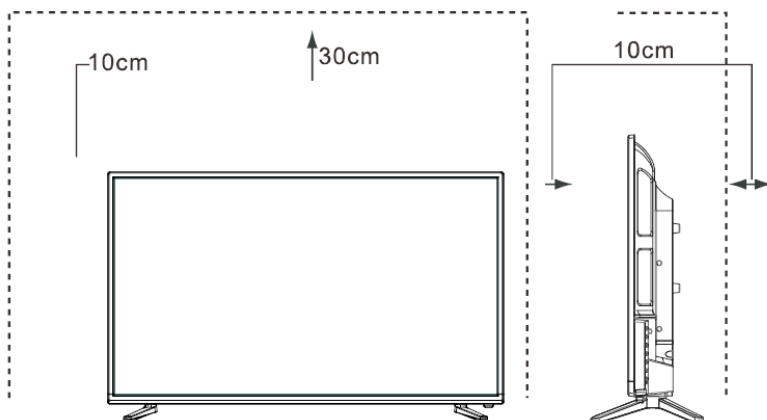

TV prijímač umiestnite na pevný a rovný povrch a nechajte priestor od minimálne 10 cm okolo zariadenia a 30 cm od hornej časti zariadenia do poličiek alebo stropu.

Poznámka:

Vyššie uvedený televízny výkres je len orientačný, skutočný produkt sa môže mierne líšiť.

NASTAVENIE

Nastavenie nosníka (nožičiek)

DÔLEŽITÉ

- Obrazovka televízora je veľmi citlivá a musí byť vždy chránená pri odstraňovaní obalu, inštalácii nôh alebo inštalácii zariadenia k stene. Uistite sa, že žiadne tvrdé alebo ostré predmety alebo iné predmety, ktoré by mohli poškríbať alebo poškodiť obrazovku, sa nedostanú do kontaktu s obrazovkou. Netlačte ani zhruba ťahajte za obrazovku ani za okraj skrinky, pretože by to mohlo spôsobiť poškodenie skla.
- Pri použití na rovnom povrchu musí byť skrinka televízora pripojená k pripevnenému držiaku (nožičkám), ako je znázornené na obrázkoch nižšie.
- Obrázky produktov sú len informačné, skutočný výrobok sa môže mierne líšiť.

POZOR! Pred montážou držiaka alebo nástenného držiaka odpojte sieťovú šnúru zo zásuvky

POZOR!

Pozorne umiestnite televízor smerom nadol na plochý a mäkký povrch, aby nedošlo k poškodeniu obrazovky alebo krytu. Postupujte podľa nižšie uvedených obrázkov a textových pokynov na pripojenie nožičiek k zariadeniu:

1. Umiestnite stojan alebo nohy ku krytu, ako je znázornené na obrázku.
2. Opatrne utiahnite skrutky, ktoré sú súčasťou zostavy pre upevnenie na pätku na krytu.

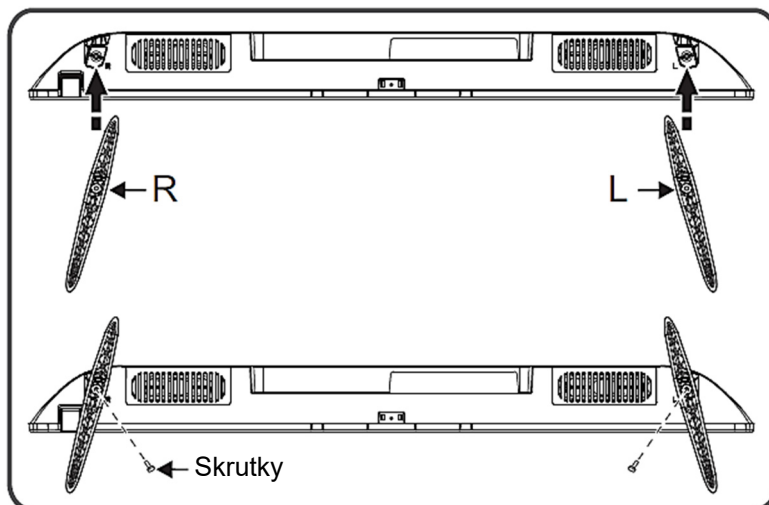

Inštalácia nástennej konzoly

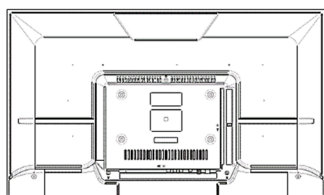

1

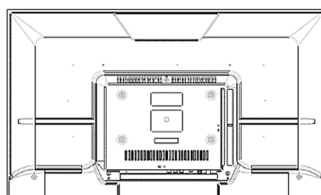

2

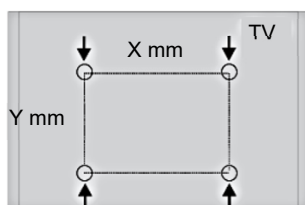

3

Dopravcu



Stena

4

Tipy na stenu

Veľkosť displeja	X	Y
32"	75 mm	75 mm
40"	200 mm	100 mm
Konzolové skrutky na TV	Hore : 2x M4 (L1+8mm) Skrutka Spodná časť : 2xST4 (L'=L1'+8) Samorezná skrutka s plochou hlavou	

Hore
Dopravcu

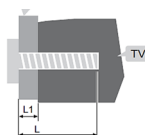

Spodná časť
Dopravcu

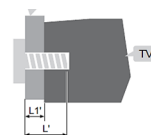

- Pred inštaláciou televízora na stenu nezabudnite odstrániť nohy alebo stojan.
- Ak nastavíte televízor na strop alebo na tenkú stenu, môže dôjsť k pádu zariadenia a vážnemu poraneniu. Používajte len kvalitný a vhodný držiak na stenu a obráťte sa na svojho predajcu alebo autorizované servisné stredisko na inštaláciu.
- Aby ste zabránili poraneniu, musí byť TV pripevnený v súlade s pokynmi na inštaláciu.

Predná strana televízneho prijímača

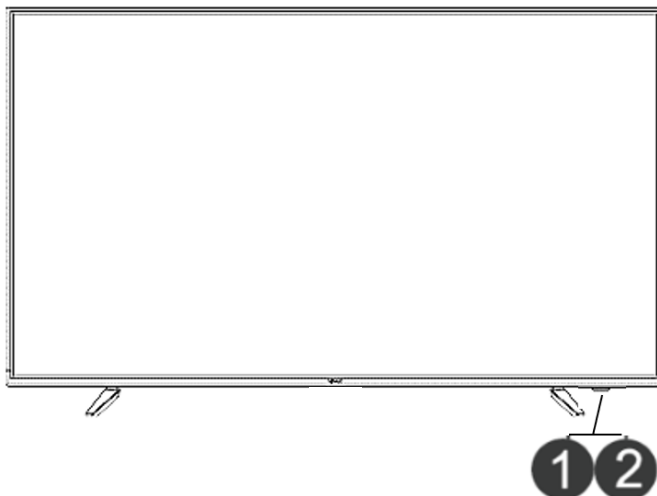

		Popis
1	IR senzor diaľkového ovládania	Prvý signál z diaľkového ovládača. Medzi snímač neumiestňujte žiadne prekážky, pretože to môže mať vplyv na správnu funkciu a ovládanie zariadenia pomocou diaľkového ovládača.
2	Indikátor stavu	V pohotovostnom režime svieti červené svetlo.

POZNÁMKY

Obrázok je len informatívny.

Zapnutie televízora trvá niekoľko sekúnd. Nevypínajte a zapínajte televízor, pretože to môže spôsobiť nesprávne fungovanie.

Ovládací panel

- Zapnuté:** Po pripojení napájacieho kábla môžete stlačením tlačidla **OK** zapnúť televízor.
- Vypnuté:** V zapnutom stave dlhým stlačením tlačidla **OK** prejdete do pohotovostného režimu.
- OSD PONUKA:** V ponuke inej ako OSD zobrazíte ponuku stlačením tlačidla **OK**.
- Kanal +/-:** V režime TV vyberte kanál posúvaním nahor/nadol.
- Navigácia:** V inteligentnom režime rolovaním nahor/nadol vyberte položku..
- Navigácia:** U pametnom načínu rada pomaknite tipku gore/dolje za odabir stavke.
U OSD izborniku, pomaknite tipku gore/dolje/lijevo/desno za rad s izbornikom.
V ponuke OSD posuňte tlačidlo nahor/nadol/doľava/doprava na ovládanie ponuky
- Hlasitosť +/-:** V ponuke, ktorá nie je OSD, rolovaním doľava/doprava znížite alebo zvýšite hlasitosť.

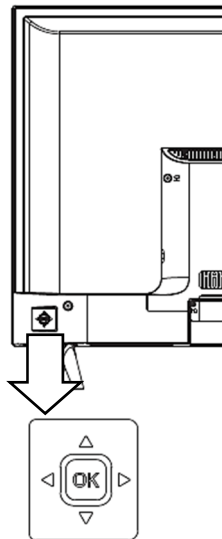

Ikony zodpovedajú tlačidlám na diaľkovom ovládači, ako je popísané nižšie:

Poznámka:

Odporúča sa používať ovládací panel len pre základné funkcie, napr. / Off, CH hore / dole alebo upravte hlasitosť.

Pre pokročilejšie nastavenia použite diaľkový ovládač !!

Pripojenie antény a napájacieho kábla

1. Pripojte kábel antény k anténemu vstupu TV1 (T2) a / alebo TV2 SATELLITE (S2) na zadnej strane prístroja a do zásuvky zo steny k elektrickej sieti alebo priamo k anténe.
2. Pripojte sieťovú zástrčku do sieťovej zásuvky.

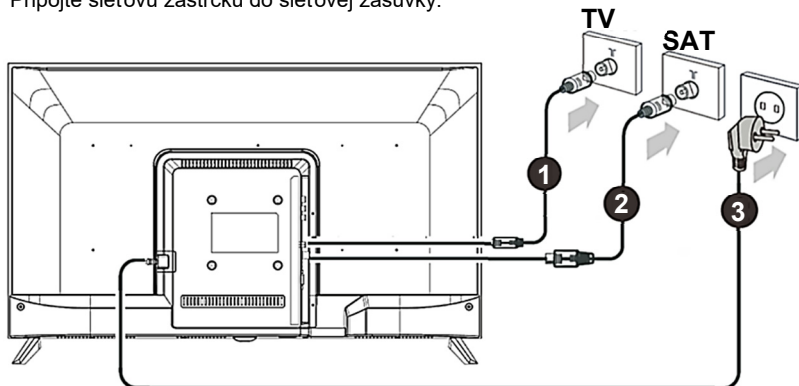

ZADNÁ STRANA

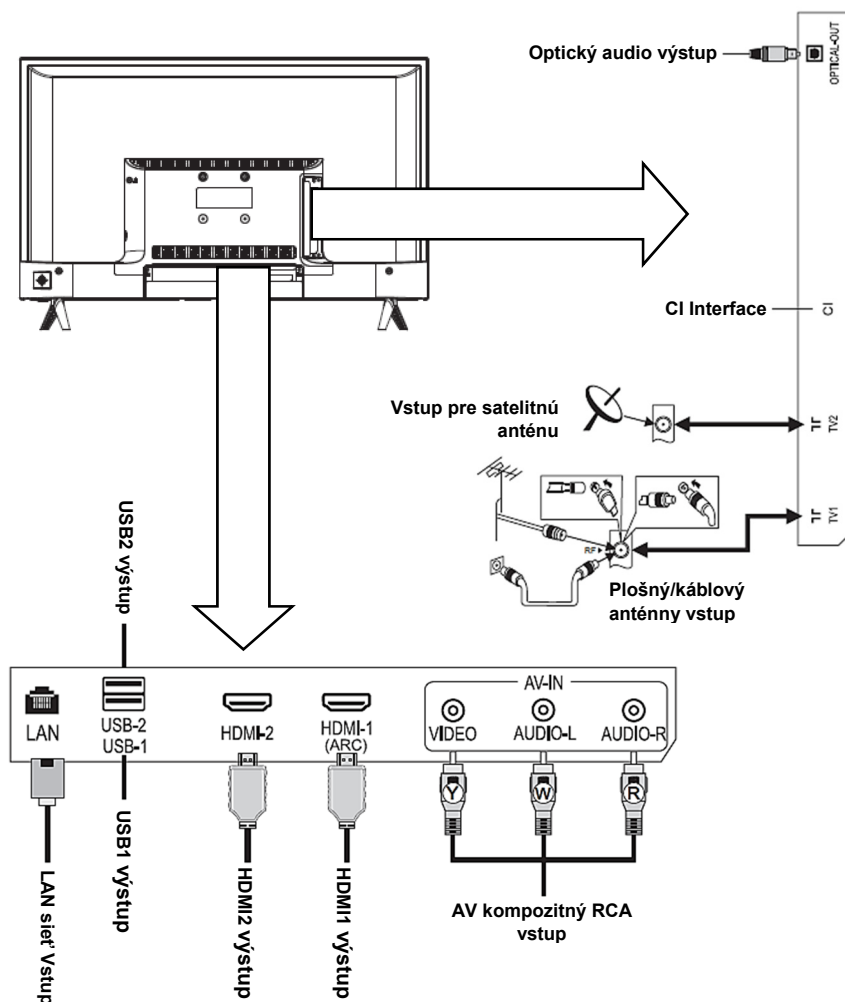
**POZNÁMKY**

Obraz je len informačný. Vaše zariadenie môže byť nepatrne rozlíšiť od vyššie uvedeného obrázka. Pred pripojením skontrolujte polohu a typ konektora. Labuárne pripojenia a pripojenia môžu viesť k problémom s obrazom alebo zvukom. Uistite sa, že všetky konektory sú pevné a bezpečné. Nie všetky externé zariadenia A / V majú možnosť pripojiť sa k televízoru. Pred pripojením externého zariadenia skontrolujte postup kompatibilita a spojenia v príručke používateľa A/V. Pred pripojením externého zariadenia odpojte napájací kábel zo zásuvky. Dodržiavajte všetky bezpečnostné pokyny a postupujte podľa nich, aby nedošlo k úrazu elektrickým prúdom.

PRIPOJENIE

- ▶ **TV1 75Ω : pripojenie (DVB-T2) na externej anténe VHF / UHF alebo pripojenie kábla**

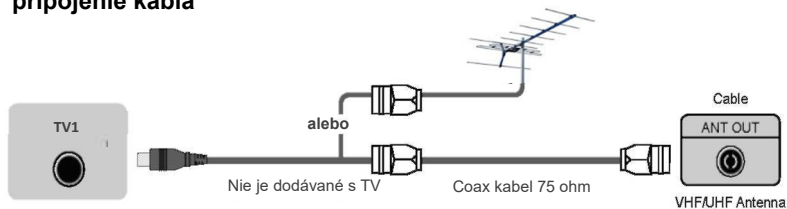

- ▶ **TV2 (S/S2) 75Ω - pripojte satelitnú anténu (DVB-S2) alebo satelitné káblové pripojenie**

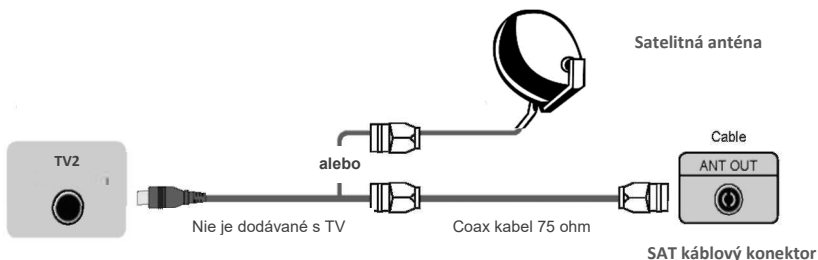

- ▶ **HDMI1, HDMI2, HDMI3 Digitálny konektor**

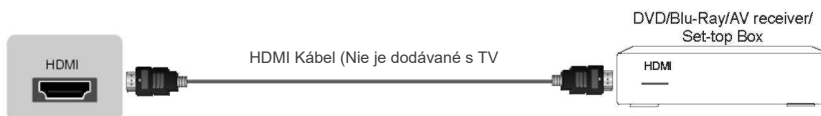

Pripojte kábel HDMI medzi konektory HDMI televízora a externým A / V zariadením

Niektoré zariadenia, ako napríklad DVD prehrávač, vyžadujú, aby bol signál HDMI nastavený ako výstupný signál v nastaveniach zariadenia. Informácie o nastavení výstupu nájdete v používateľskej príručke jednotky. Upozorňujeme, že port HDMI podporuje prehrávanie videa a zvuku a nie je potrebné samostatne pripojiť zvukový kábel..

- Stlačte **ZDROJ** [↔], kde sa Vám zobrazí zoznam vstupných zdrojov, stlačením [▲/▼] vyberte zdroj [HDMI], potom stlačte [OK] pre vytvorenie spojenia.

Poznámka: HDMI1 podporuje funkciu ARC (Audio Return Channel). Pomocou tejto funkcie nemusíte pripojiť audio káble RCA k audio systému

► USB

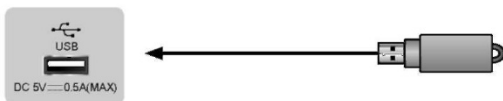

Pripojte zariadenie USB, napríklad pamäť USB alebo pevný disk USB alebo digitálny fotoaparát, aby ste si pozreli fotografie, počúvali hudbu alebo pozerali videá.

Tento vstup sa používa aj na inováciu softvéru. Inovácia sa vykoná automaticky hneď, ako sa do USB rozhrania vloží USB so súbormi upgradeu.

POZNÁMKY

- Pri pripájaní pevného disku alebo pamäte USB vždy pripojte napájací adaptér pripojeného zariadenia k zdroju napájania. Preťaženie portu USB môže spôsobiť poškodenie. Maximálny prípustný prúd USB vstupu je 500mA.
- Televízor nepodporuje samostatné, neštandardné vysokovýkonné pevné disky, ktoré nemajú externé napájanie, ak je požadovaný prúd väčší alebo rovný 500 mA. Môže to spôsobiť poškodenie televízora alebo pevného disku.
- Slot USB podporuje napätie 5 V.
- Maximálna podporovaná veľkosť ukladacieho priestoru je 1T.
Ak chcete prehrávať video DTV, rýchlosť prenosu pamäťového zariadenia USB nesmie byť menšia ako 5 MB /s.

► OPTICAL DIGITAL AUDIO OUT

Prehrávanie obsahu zvuku TV na externom zariadení pripojte externé digitálne audio zariadenie k digitálnemu výstupu televízora. Pred pripojením digitálneho audiosystému ku konektoru by ste mali znížiť hlasitosť televízora a audiosystému, aby sa zabránilo náhlemu zväčšeniu zvuku.

TV DIGITAL AUDIO

Zosilňovač zvuku

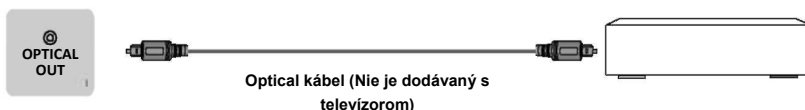

► CI COMMON INTERFACE (CI+ ROZHRANIE)

Vložte modul CI na otvorenie zašifrovaných programov, ako sú programy PAYTV alebo HD PAYTV

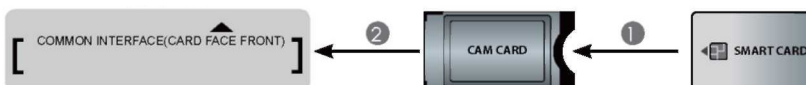

POZNÁMKY

- Pred vložení / vybratím modulu CI skontrolujte, či je TV vypnutý. Potom vložte kartu CI do modulu CI podľa pokynov výrobcu.
- Modul CI nikdy nekladajte ani neodstraňujte opakovane, pretože by mohlo dôjsť k poškodeniu rozhrania alebo k poruche.
- CI modul a karta musí dodať poskytovateľa služieb pre programy, ktoré chcete sledovať.
- Vložte modul CI so Smart Card tak, ako je znázornené na module a Smart Card.
- CI nie je v niektorých krajinách a regiónoch podporovaná; obráťte sa na autorizovaného distribútora.

► AV IN (AV Composite)

Použite zvukové a obrazové káble na pripojenie televízora k externému zariadeniu A / V cez kompozitný video / audio konektor. (Video = žltý konektor, Zvuk vľavo = biely konektor a Audio vpravo = červený konektor).

- Stlačte **ZDROJ** , keď sa zobrazí zoznam vstupného zdroja, stlačením **[▲/▼]** vyberte zdroj **[AV]** a potom stlačte **[OK]** pre vytvorenie spojenia.

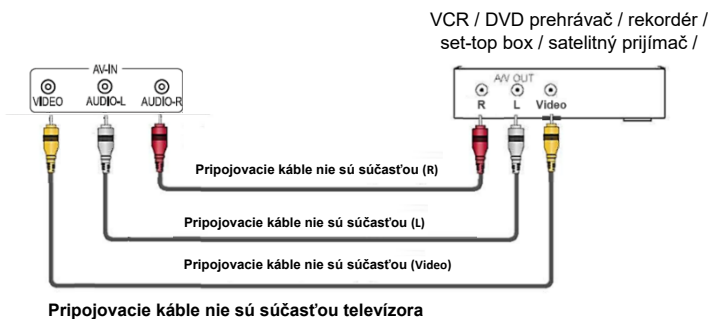

► RJ45 LAN VSTUP

Pripojte kábel RJ45 LAN (Local Area network) na pripojenie televízora k externému modemu alebo sieťovému konektoru

Váš televízor na obsluhu všetkých funkcií vyžaduje pripojenie k internetu. Množstvo využitých dát môže byť účtované poskytovateľom internetových služieb!



Pre prístup k internetovému spájaniu, musíte mať zabezpečené pripojenie k internetu a predplatníe pre prístup k vysokej rýchlosti (high speed broadband internet service).

Televízor môžete pripojiť k internetovej sieti dvoma spôsobmi.

- **Káblové**, pomocou portu RJ45 (LAN) na zadnej strane zariadenia.
- **Bezdrôtové**, pomocou zabudovaného bezdrôtového adaptéra alebo bezdrôtových adaptérov USB Wi-Fi a domáceho bezdrôtového pripojenia

***Poznámka:** Nasledujúce pokyny a tipy popisujú bežný spôsob nastavenia pripojenia k internetu. Vaše pripojenie a ladenie sa môžu líšiť v závislosti od sieťového pripojenia a konfigurácie. Ak máte problém s pripojením na internet, obráťte sa na poskytovateľa internetových služieb ISP (Internet Service Provider)*

Pripojenie ku káblovej sieti:

1. Budete potrebovať:

- Pripojovacie káble Ethernet s dostatočnou dĺžkou na dosiahnutie konektora RJ45 na televízore.
- Router alebo modem s dostupným ethernetovým portom.
- Rýchle internetové pripojenie

2. Pripojte ethernetový kábel RJ45 k smerovaču a do portu Ethernet na zadnej strane televízora.

3. Pre konfiguráciu pripojenia zadajte možnosť Nastavenia siete na televízore.

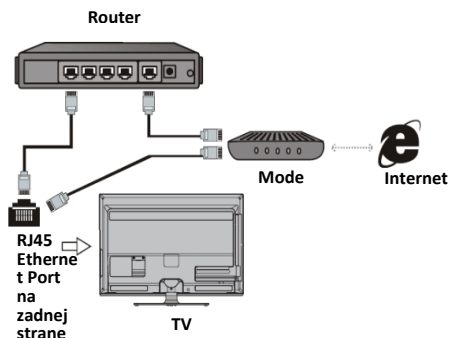

Pripojenie k bezdrôtovej sieti

1. Budete potrebovať:

- Router s "high-speed" bezdrôtovým signálom Wi-Fi
- Rýchle internetové pripojenie

2. Zadajte nastavenia možnosť Network Settings (Sieťové nastavenia) na televízore na konfiguráciu pripojenia.

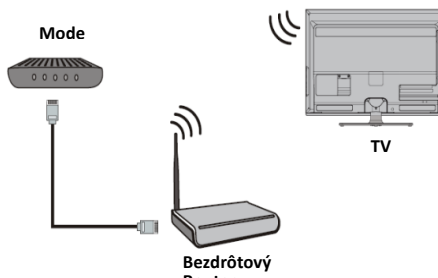

***Poznámka:** Niektoré modely televízorov nemajú bezdrôtový adaptér.*

V tomto prípade použite bezdrôtový USB adaptér, ktorý musíte pripojiť k USB vstupu televízora. Niektoré adaptéry USB nemusia byť kompatibilné s televízorom

DIALKOVÉ OVLÁDANIE

Ovládanie hlasovým diaľkovým ovládaním Bluetooth - Bluetooth párovanie





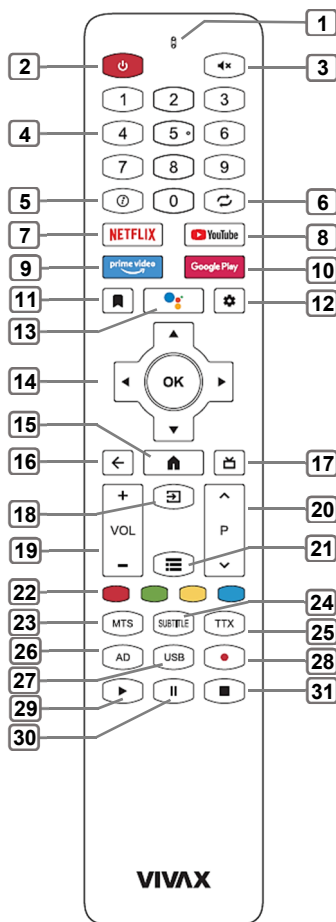

Ak Bluetooth diaľkového ovládača nie je spárovaný, stlačte **Google voice search** 

(**Tlačidlo hlasového vyhľadávania Google**), potom dlhým stlačením [VOL-] + [←] spárujte. Keď televízor zobrazí zariadenie, vyberte ho a stlačte [OK] pre ukončenie.

Poznámka:

1. Niektoré modely nemusia byť podporované.
2. Pre presné výsledky vyhľadávania musí vaša poloha zodpovedať jazyku. Niektoré funkcie nemusia byť dostupné, ak sa vaše nastavenia polohy a nastavenia jazyka líšia.
3. Jazyk môžete zmeniť podľa nastavení jazykového vstupu. Jazyky dostupné pre funkcie rozpoznávania hlasu sa môžu zmeniť v súlade s pravidlami prevádzky služby.
4. Podrobnosti o službe sa môžu líšiť v závislosti od modelu.
5. Pred použitím rozpoznávania hlasu by ste sa mali uistiť, že diaľkové ovládanie je spárované.
5. Prijímač prepoznávania glasa, overíte da li je daljinski upravljac uparen.



1. **MIKROFON**: pre Google voice search
2. **POWER**  : Stlačením zapnete / vypnete TV
3. **STLMENIE**  : Stlmenie
4. Tlačidlo **ČÍSLO (0-9)** : stlačením týchto tlačidiel zadáte číslice. Kanály na ATV a DTV sú volené priamo. Zadávanie hesiel pre rodičovský zámok.
5. **INFO**  : Stlačením zobrazíte informácie o zdroji a kanáli
6. **LAST**  : Návrat na predchádzajúci kanál
7. **NETFLIX**: Priamy prístup k aplikácii Netflix
8. **YouTube** : Priamy prístup k aplikácii YouTube
9. **prime video** : Priamy prístup k aplikácii Prime video.
10. **GooglePlay** : Priamy prístup k aplikácii Google Play
11.  : Zvýrazníte odporúčané videá na prehrávanie.
12. **SETUP**  : Otvorte ponuku nastavení.
13.  : Nájdite nových obľúbených <rýchlejšie> s hlasovým vyhľadávaním. Preskočte priamo na reláciu alebo film jednoduchým vyslovením alebo skúste prehliadať pomocou hlasového vyhľadávania, napríklad „nájsť akčné filmy“. Začnite stlačením tlačidla hlasu na diaľkovom ovládači.

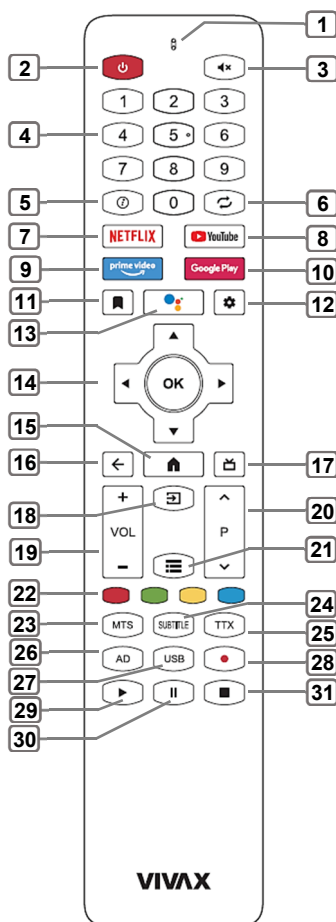

14. ▲/▼/◀/▶: Pomocou tlačidiel môžete vyberať alebo upravovať možnosti/navigačné tlačidlá na navigáciu v ponuke menu.

Tlačidlo OK: Stlačením VSTÚPTE na potvrdenie možnosti alebo úpravy

15. **HOME** 🏠: Otvorte domovskú obrazovku Android TV

16. **NASPÄŤ** ← : Návrat na predchádzajúcu položku ponuky

17. **EPG** 📺 : **Režim DTV:** Spustí elektronického sprievodcu programom (EPG)

18. **ZDROJ** 📡 : Vyberte zdroj signálu.

19. **VOL +/-**: Nastavenie hlasitosti

20. **▲ P ▼**: Zmena kanálu

21. **MENU** ☰ : Vstúpte do hlavnej ponuky Non-Smart alebo opustíte ponuku

22. **ČERVENÉ / ZELENÉ / ŽLTÉ / MODRÉ tlačidlo:** Tlačidlá pre špeciálne funkcie. Skratka v možnostiach stránky teletextu, ktorá zodpovedá farbe na obrazovke (režim Teletext) alebo príkazom alebo možnostiam v EPG a ďalších ponukách podľa farebných príkazov zobrazených na obrazovke

23. **MTS:** Prepínanie medzi režimami viackanálového zvuku

24. **SUBTITLE:** Vyberte režimu titulkov

25. **TXT** : Otvoriť / zatvoriť teletext

26. **AD:** Otvorte ponuku Zvuk

27. **USB:** Otvorenie zariadenia USB

28. **REC** 📹 : **DTV režim:** pustíte nahrávanie aktuálne sledovaného kanála DTV na externú pamäť USB

29. **PLAY** ▶ : Prehrávanie v režime médií

30. **TIMESHIFT (II)**: Aktivácia funkcie Time Shift / Pause

31. **STOP** ■ : Zastavte prehrávanie v režime médií

Poznámka: Všetky ilustrácie v tejto príručke sú príklady, slúžia len ako referencia. Skutočný produkt sa môže líšiť od obrázku.

Kľúče, ktoré tu nie sú uvedené, sa nepoužívajú.

► Vloženie batérií do diaľkového ovládania

Otvorte zadný kryt a otvorte priestor pre batérie na diaľkovom ovládači.

Vložte dve batérie typu AAA. Uistite sa, že (+) a (-) na batérii zodpovedajú (+) a (-) označené v priestore pre batérie.

Zatvorte veko priehradky.

(1) Pomaly otvárajte

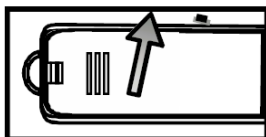

(2) Vložte batérie

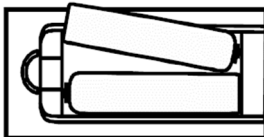

(3) Mierne posuňte kryt

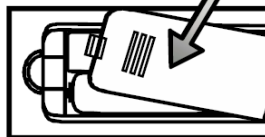

POZNÁMKY

- *Obraz výrobku je len informačný, skutočný produkt sa môže líšiť vzhľadom.*
- *Staré batérie zlikvidujte na určenom mieste uloženia. Batérie nevhadzujte do ohňa.*
- *Ne miješajte tipove baterija te ne kombinirajte korištene sa novim baterijama.*
- *Okamžite vymeňte prázdne batérie, aby nedošlo k úniku kyseliny do priestoru pre batérie diaľkového ovládača.*
- *Ak nemáte v pláne používať diaľkové ovládanie dlhšiu dobu, vyberte batérie.*
- *Batérie nesmú byť vystavené nadmernému teplu, ako je slnečné svetlo, blesk alebo požiar.*

Chemické látky z batérie môže spôsobiť vyrážky a popálenie pokožky. Ak sú batérie vytečené, čistenie priestoru diaľkového handričku. Ak chemikálie prídu do kontaktu s pokožkou, ihneď umyte pokožku

Rozsah prevádzky diaľkového ovládania

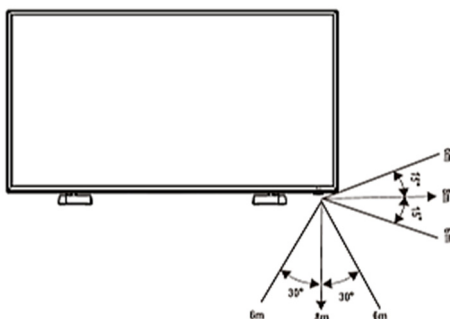

Nasmerujte diaľkový ovládač smerom k televízoru na vzdialenosť, ktorá nie je väčšia ako 5 metrov od snímača na televízore a do 60 stupňov pred televízorom.

Pracovnú vzdialenosť je možné meniť v závislosti od osvetlenia miestnosti



Použite diaľkové ovládanie

• Zapnutie a vypnutie

Ak chcete vypnúť v pohotovostnom režime (standby): Stlačte [ Power Standby] na spodnej strane prístroja alebo na diaľkovom ovládači pre prepnutie z prevádzkového režimu do pohotovostného režimu. Zariadenie môžete opätovne zapnúť stlačením tlačidla [ Power Standby].



Displej napájania: Svetelná značka indikuje režim "Standby". Ak je prístroj odpojený od napájania, nebude existovať žiadne svetelné značenie.

►POZNÁMKA

Odpojte kábel zo zásuvky, ak nebudete prístroj dlhší čas používať. Počkejte najmenej 5 sekúnd po opätovnom pripojení a reštartujte zariadenie.

• Zdroj: Vyberte zdroj (vstup)

Vyberte zdroj podľa toho, ktoré video zariadenie je pripojené k televízoru



Ak chcete vybrať zdroj vstupu: Stlačte **ZDROJ** , keď sa zobrazí zoznam vstupného zdroja, stlačte [ / ] na výber zdroja, potom stlačte **[OK]** pre inicializáciu spojenia.

• Nastavením hlasitosti

Stlačením tlačidla **[VOL + / VOL -]** zvýšte alebo znížte hlasitosť zvuku.

Stlačte tlačítkom **MUTE** na úplne umlčenie zvuku. Stlačte tlačidlo **MUTE** za nastavenie zvuku.

• Zmeniť kanál

Stlačte tlačidlo [ **P** ] pre prechod na nasledujúci vyšší alebo nižší kanál. alebo...

Ak chcete napríklad vybrať kanál 12, vyberte [1], potom vyberte [2].

• Zobrazenie zoznamu programov

Stlačením tlačidla **[OK]** zobrazíte úplný zoznam dostupných digitálnych a analógových programov.

• Elektronická programová príručka (EPG)



Umožňuje prístup k obsahu televíznych programov, ktoré budú k dispozícii v najbližších niekoľkých dňoch. Služba zobrazovania EPG poskytuje distribútorom TV programov iba pre digitálne programy DVB-T

PRVÁ INŠTALÁCIA

Pripojte RF kábel z TV (konektor „TV1“) k TV anténe.

Na navigáciu a potvrdenie vybratej položky použite **tlačidlá so šípkami** a tlačidlo **OK** na diaľkovom ovládači. **Podľa sprievodcu nastavte:**

Pri prvom zapnutí televízora sa zobrazí uvítacia obrazovka. Použite **^** a **v** a tlačidlo **OK** na navigáciu v nasledujúcich možnostiach:

Párovanie diaľkového ovládača cez Bluetooth.

Na aktiváciu funkcie **Google voice search** a niektorých ďalších funkcií diaľkového ovládača ho musíte spárovať s televízorom

Stlačte tlačidlo **SPÄŤ** **←** a **VOL-** na 3 sekundy, kým svetlo nezačne blikať.

Rovnaký postup zopakujte pri zrušení párovania diaľkového ovládača

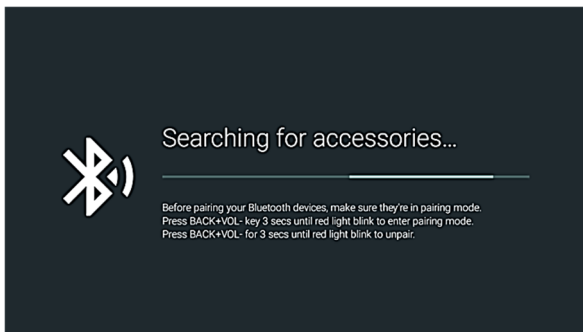

Jazyk (Language)

Vyberte jazyk ponuky a zo zoznamu vyberte svoju krajinu/región.

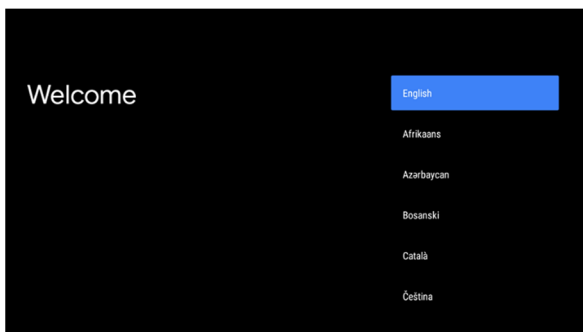

Vyberte svoju sieť Wi-Fi (Select your Wi-Fi network)

Stlačte **▼ / ▲** a **OK** tlačidlo a vyberte nastavenia siete Wi-Fi. Zadajte heslo Wi-Fi siete a zvolte **"OK (✓)"** potvrďte a pripojte sa k sieti Wi-Fi.

Poznámka:

Ak uprednostňujete pripojenie cez ethernetový kábel na pripojenie k internetu, jednoducho vložte kábel (nie je súčasťou dodávky) do vstupného portu „LAN“ na zadnej strane televízora a uistite sa, že je správne pripojený k internetu.

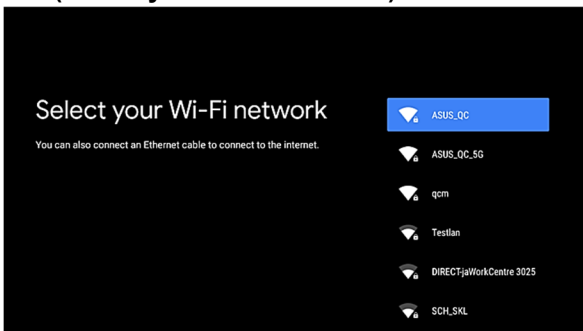

Rýchlo nastavte svoj televízor pomocou systému Android™ telefón (Quickly set up your TV with your Android™ phone)

Pomocou Wi-Fi siete a smartfónu so systémom Android môžete jednoducho preniesť nastavenia účtu Google Account a údaje o účte do televízora.

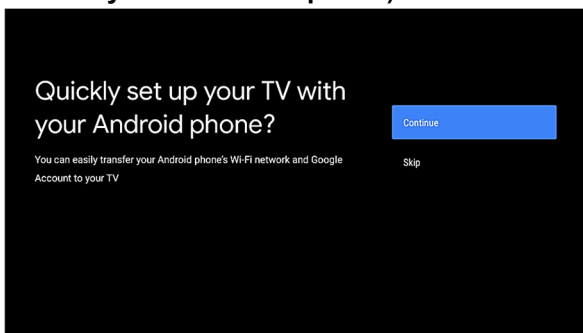

Stlačte ▼ / ▲ a OK tlačidlo na výber jednej z možností:

1. "Dalej (Continue)" Prenos údajov zo smartfónu so systémom Android (**pozri krok 1 Prenos dát**)
2. "Preskočiť (Skip)" Preskočíte na ďalší krok nastavenia. (**pozri krok 2: Preskočiť**)

1. Preneste údaje zo smartfónu so systémom Android (Quick Setup)

Postupujte podľa pokynov na obrazovke:

1. Otvorte aplikáciu Google na svojom smartfóne so systémom Android alebo pokračujte krokom 2.
2. Klepnite na názov modelu televízora "2K SMART TV" alebo "4K SMART TV".
3. Vyberte možnosť "Spárovať" (Pair), aby ste spárovali svoj Google Phone
4. Potvrďte „**Tipy na úsporu energie**“ a vylúčenie zodpovednosti o "**Zásady ochrany osobných údajov siete**"
5. Ak sa chcete prihlásiť, vyberte možnosť „**Prihlásiť sa**“ (Sign-In) a postupujte podľa pokynov na obrazovke
6. Súhlaste s "**Podmienkami služby**" a "**službami Google**"
7. Výberom možnosti „Povolit“ povolíte spoločnosti Google vyhľadávanie a zdieľanie s aplikáciami vášho televízora, ako je napr **Netflix**, **Prvotriedne video** atď.
8. vyberte "**Zapnúť**", čím umožníte hlasovému vyhľadávaniu Google voice search poskytovať informácie špecifické pre vás na tomto zariadení.
9. Prechádzajte funkciami vášho TV stlačením tlačidla ►.

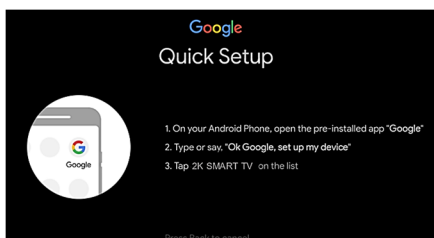

2. Preskočiť (Skip)

Ak chcete pokračovať v nastavovaní, vyberte možnosť "Prihlásiť sa" a stlačte OK tlačidlo.

Pri ďalšom kroku postupujte podľa pokynov na obrazovke.

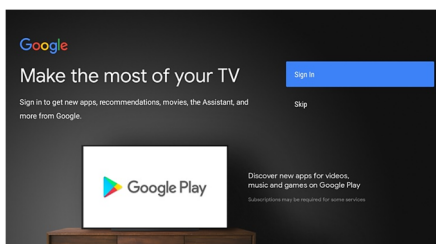

Miesto (Region/Country)

Vyberte jazyk ponuky a zo zoznamu vyberte svoju krajinu/región.

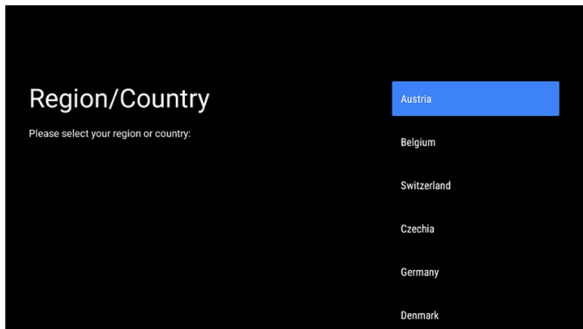

Nastavenie hesla (Password)

Musíte si nastaviť heslo. Heslo je dôležité, pretože bez zadania správneho hesla nebudete môcť vstúpiť do niektorých nastavení! Prosím, zapamätajte si svoje heslo!

Heslo „0000“ je neplatné.

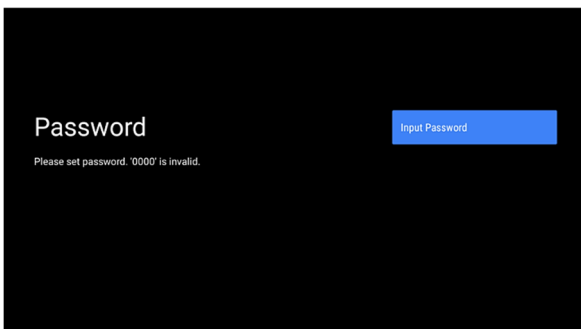

Nastavenie pracovného režimu Domov alebo Obchod (Setting Home or Retail (Store) working mode)

V prípade, že potrebujete prezentáciu v obchode, zvolte "Režim Obchod". Ak budete televízor používať na štandardné domáce použitie, vyberte „Domov“, zobrazí sa nasledujúca obrazovka. Stlačte tlačidlo **OK** tlačidlo na potvrdenie výberu.

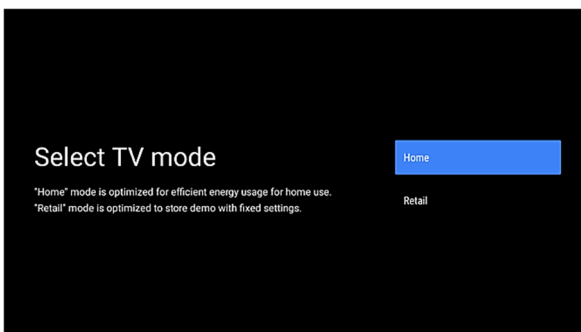

Nastavenie vstavaného Chromecast built-in™ (Setting Chromecast built-in™)

Nechajte toto zariadenie rozpoznať ako zariadenie Chromecast built-in a povolte Asistentovi Google Account a ďalším službám prebudiť toto zariadenie, aby reagovalo na príkazy Cast, aj keď je v pohotovostnom režime a obrazovka je vypnutá

V tejto ponuke môžete povoliť vstavaný Chromecast built-in, aby ste mohli jednoducho prenášať svoje obľúbené filmy, hudbu a ďalší obsah do televízora.

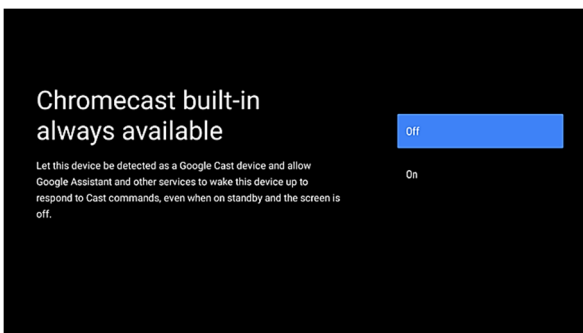

Režim tuneru (Tuner Mode)

Vyberte typ kanálov, pri ktorých chcete vykonať automatické vyhľadávanie.

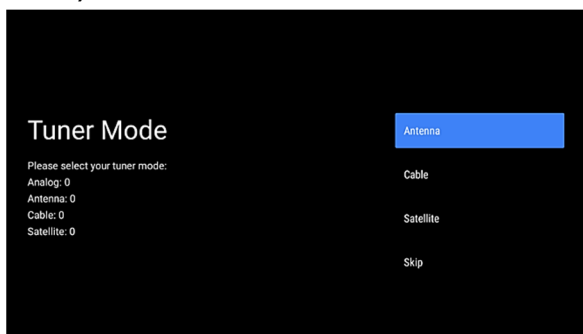

Môžeš si vybrať: **Anténa / Antenna (ATV, DVB scan)**
Kábel (Cable)
Satelit (Sattelite)

Alebo vyberte funkciu Automatické vyhľadávanie preskočiť na preskočenie. Postupujte podľa pokynov na obrazovke.

Gratulujeme!

Teraz je váš televízor pripravený na použitie.

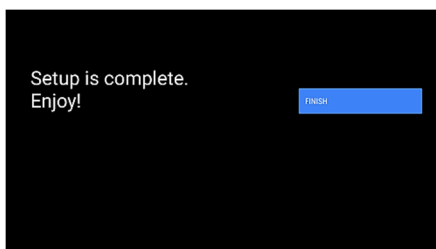

Domovská stránka

Stlačte tlačidlo "DOMOV" 🏠 na diaľkovom ovládači na zobrazenie domovskej obrazovky:

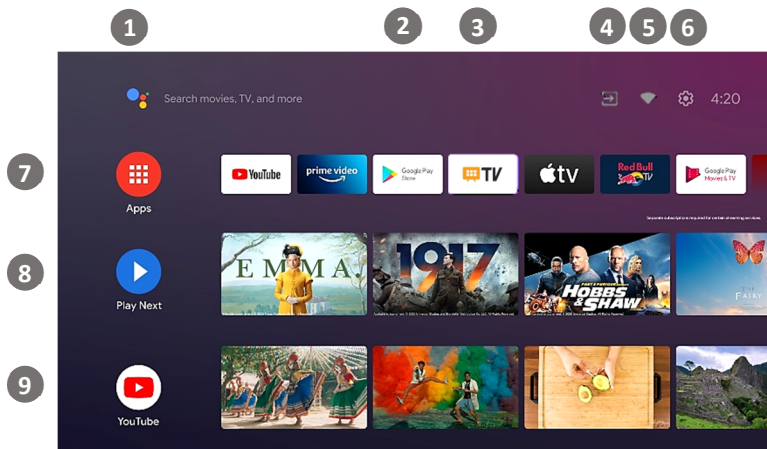

- | | |
|---------------------------------------|--------------------------|
| 1. Google voice search | 5. Stav pripojenia Wi-Fi |
| 2. Google Play | 6. Nastavenie |
| 3. Aplikácia na sledovanie TV kanálov | 7. Zoznam aplikácií |
| 4. Zoznam zdrojov | 8. Zoznam Play Next |
| | 9. Zoznam YouTube |

Môžete jednoducho prechádzať dostupnými možnosťami alebo aplikáciami pomocou navigačných tlačidiel ▼ / ▲ / ◀ / ▶ na výber položky a stlačením **OK** na potvrdenie.

Výber zdroja

Stlačením navigačného tlačidla vyberte „📺“ ikonu a stlačte **OK** tlačidlo.

Môžete vybrať:

Domovská stránka Android TV (Home Screen Android TV)

Stránka Všeobecné, kde si môžete jednoducho vybrať TV režim/Zdroje alebo Aplikácie

Anténa Štandardný režim sledovania TV

Kábel Režim sledovania káblovej televízie

satelit Režim sledovania satelitnej TV

ATV Analógový režim sledovania TV

Composite Vstupný kompozitný audio/video zdroj

HDMI 1,2 HDMI audio/video vstupný zdroj

*Dostupné zdroje závisia od modelu vášho televízora. Viac informácií nájdete v časti "Zadná strana".

Stlačením tlačidla **OK** potvrdíte vybraný zdroj.

K rovnakej funkcii sa dostanete stlačením tlačidla na diaľkovom ovládači

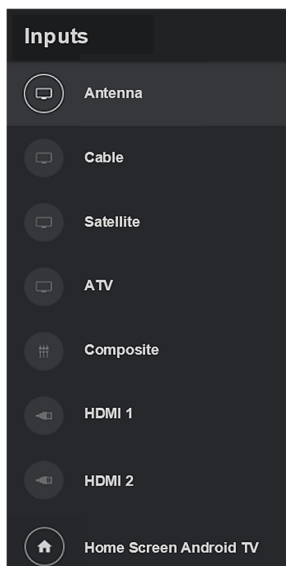



Ponuka nastavenia

V štandardnom TV režime stlačte [MENU 

- **Kanály (Channels)**
- **Možnosti TV (TV Options)**
- **Záznam (Record)**
 - Stlačte tlačidlo [] [] tlačidlo na výber.

1. Kanály (Channels)

Stlačte tlačidlo  /  na výber jednej z dostupných podponuiek:



Sprivodca programom (Program Guide)

Otvorte elektronického programového sprievodcu (EPG) s informáciami o TV kanáli, plánoch atď.

Kanál (Channel):

V tejto ponuke môžete vyhľadávať dostupné TV kanály.

Kanály (Channels)

- Upravte automatické alebo manuálne vyhľadávanie alebo vyhľadávanie jedného kanála
- LCN (Logické číslovanie Ch.)
- Typ vyhľadávania kanálov (všetky, iba bezplatné kanály)
- Upraviť zoznam kanálov

Automatická aktualizácia kanálov (Auto Channel Update)

TV systém bude pravidelne kontrolovať a aktualizovať zoznam kanálov

Správa o aktualizácii kanála (Channel Update Message)

TV systém bude pravidelne kontrolovať a zobrazovať správu, že sú dostupné nejaké nové kanály.

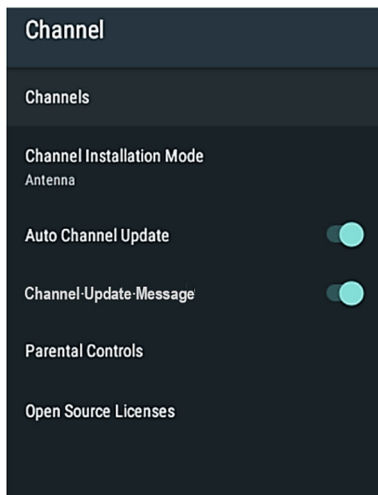

Rodičovská kontrola (Parental Controls)

Upravte a upravte všetky obmedzenia rodičovskej kontroly, heslá atď...

Licencia s otvoreným zdrojom (Open Source License)

Zoznam licencií s otvoreným zdrojom a zmluvy.

Podponuka Kanály (Channels Submenu)**Skenovanie kanálov (Channel Scan):**

Skenovanie TV kanálov

Aktualizovať skenovanie (Update Scan):

Skenovať iba nové TV kanály

Single RF Scan:

Skenovať len vybraný RF kanál

Manuálna aktualizácia služby (Manual Service Update)

Manuálne nastavenie aktualizácie kanálov

LCN

Váš miestny poskytovateľ ponúka triedenie kanálov podľa miesta alebo krajiny. Ak váš miestny poskytovateľ ponúka triedenie kanálov, LCN (**logické číslovanie kanálov**) funkcia musí byť pred vyhľadávaním nastavená na „Zapnuté“.

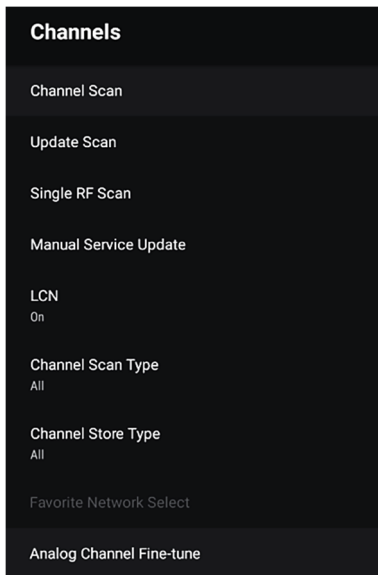
**Typ vyhľadávania kanálov / Typ uloženia kanálov (Channel Scan Type / Channel Store Type)**

Môžete si vybrať typ kanálov Hľadať/Ukladať: Všetko, iba bezplatné TV kanály atď...

Vyberte obľúbenú sieť (Favorite Network Select)

Vyberte si svoju obľúbenú sieť pre vyhľadávanie kanálov.

Analogový kanál Jemné doladenie (Analog Channel Fine tune)

Nastavenie a jemné doladenie analógových TV kanálov.

2. Nastavenia TV (TV Options)

V tejto lište ponuky môžete upraviť všetky parametre vášho televízora:



- **Vstupy (Source)**
Vyberte dostupný zdroj pripojený k televízoru.
- **Obraz (Picture)**
Úprava nastavení obrazu
- **Zvuk (Sound)**
Upravte nastavenia zvuku
- **Napájanie (Power)**
Upravte nastavenia napájania (napr. Časovač vypnutia, Automatické vypnutie atď.)
- **CI karta (CI Card)**
Setting and viewing CI Card
- **Pokročilé nastavenia (Advanced options)**
Zvukové stopy Zvuk, Modrá obrazovka, Možnosti HbbTV, Titulky, nastavenia teletextu a Systémové informácie)
- **Nastavenie (Settings)**
Rovnaká funkcia ako Nastavenie v ponuke inteligentného režimu.

Vstupy (Source)

Rovnaká funkcia, ako je popísaná v kapitole: Výber zdroja

*Dostupné zdroje závisia od modelu vášho televízora. Viac informácií nájdete v časti "Zadná strana".

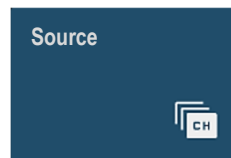

Obraz (Picture)

Stlačte tlačidlo **【◀】 / 【▶】**, vyberte z ponuky Obrazu.

Na úpravu parametrov obrazu použite **【▼】 / 【▲】** tlačidlami vyberte položku a stlačením upravte hodnotu **【◀】 / 【▶】** tlačidlá.



Režim obrazu (Picture mode):

Používateľ (User) -> Standard -> ViVid -> Šport (Sports) -> Film (Movie) -> Hra (Game)

Podsvietenie (Backlight):

Upravte jas podsvietenia podľa podmienok v miestnosti a vašich preferencií.

Poznámka: Vyššie podsvietenie zvýši spotrebu energie vášho televízora

Jas/Kontrast/Sýtosť/Odtieň (Brightness/Contrast/Saturation/HUE)

Upravte parametre obrazu podľa podmienok v miestnosti a vašich preferencií.

Ostrosť (Sharpness)

Upravte ostrosť obrazu

Teplota farieb (Color temperature)

Upravte teplotu farieb (vyváženie farieb). V tejto ponuke môžete samostatne upraviť zosilnenie RGB.

Advanced Video

V tomto menu môžete upraviť: DNR/MPEG NR (Dynamic Noise Reduction), Luma Control, Local Contrast, DI Film Mode, Blue Stretch atď...

Reset do továrenských nastavení (Rest to Default)

Obnovte všetky parametre obrazu na predvolenú hodnotu.



Zvuk (Sound)

Stlačte tlačidlo **【◀】 / 【▶】** vybrať **Zvukové menu**.

Ak chcete upraviť parametre zvuku, použite **【▼】** **【▲】** tlačidlami vyberte položku a stlačením upravte hodnotu **【◀】 / 【▶】** tlačidlá.

Používateľ-(User) -> Standard- > ViVid- > Šport (Sports)- > Film (Movie)- > Hudba (Music) -> Správy (News)->Auto.



Systémové zvuky (System sounds):

Zapnutie/vypnutie systémových zvukov.

Štýl zvuku (Sound Style):

Môžete upraviť prednastavené zvuky: *Používateľ-(User) -> Standard- > ViVid- > Šport (Sports)- > Film (Movie)- > Hudba (Music) -> Správy (News)->Auto*

Rovnováha/Basy/Výšky/Priestorový zvuk (Balance/Bass/Treble/Surround):

Upravte zvuk podľa podmienok v miestnosti a vašich preferencií.

Detail ekvalizéra (Equalizer Detail):

Nastavenia ekvalizéra.

Oneskorenie reproduktora (Speaker Delay):

Upravte oneskorenie reproduktorov, ak má váš televízor oneskorenie zvuku medzi obrazom a zvukom.

Digitálny výstup / oneskorenie SPDIF (Digital Output/SPDIF Delay):

Upravte výstup digitálneho zvuku a nastavte oneskorenie, ak existuje.

Automatické ovládanie hlasitosti (Auto Volume Control):

Nastavte ON/Off Auto volume control, aby ste vyrovnali inú hlasitosť zvuku na niektorých kanáloch vysielania.

Režim Downmix (Downmix Mode):

Reprodukcia 5.1 kanálov zvuku cez menší počet reproduktorov vyžaduje proces nazývaný downmixing. Downmixing kombinuje ľavý, pravý, stredový, ľavý priestorový a pravý priestorový kanál v stereo alebo mono zvuku.

Môžeš si vybrať: **Stereo** alebo **Surround**.

Posilňovač dialógu (Dialogue Enhancer):

Zlepšenie kvality zvuku dialógov

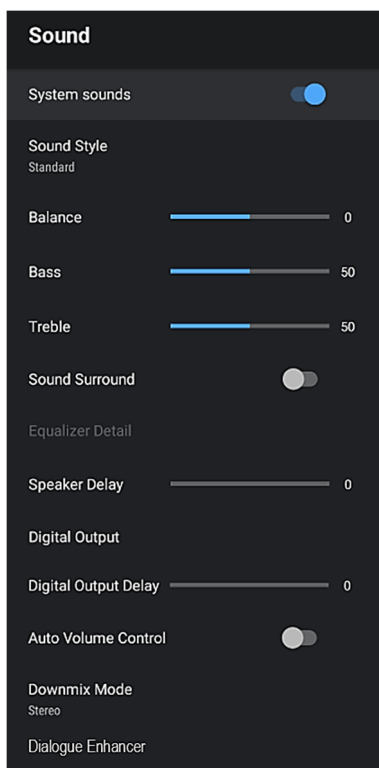

Úspora energie (Power)

Stlačte tlačidlo [◀] / [▶] vybrať **Napájanie**, potom stlačte [▼] [▲] & OK tlačidlo na výber položky. Stlačte tlačidlo **OK** tlačidlo na úpravu nastavení napájania. Môžete nastaviť:

1. Časovač spánku (Sleep timer)
2. Obraz je vypnutý (Picture Off)
3. Vypnúť časovač (Switch off timer)
4. Automatické vypnutie, ak nie je signál (No Signal Auto Power-Off)
5. **Automatický spánok (Auto Sleep):** Automatické vypnutie, ak v prednastavenom čase nie je aktívny žiadny ovládací prvok.

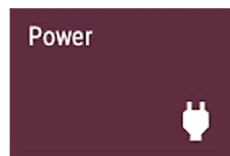

CI Card

Stlačte tlačidlo [◀] / [▶] vyberte nastavenia karty CI.

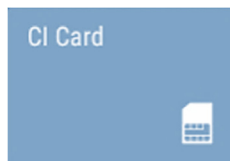

Pokročilé nastavenia (Advanced Options)

Stlačte tlačidlo [◀] / [▶] vybrať **Pokročilé nastavenia**, potom Stlačte **OK** tlačidlo na úpravu:

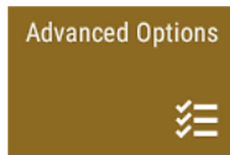

Jazyk zvuku / 2. jazyk zvuku (Audio Language / 2nd Audio Language)

Vyberte preferovaný jazyk zvuku. Ak je k dispozícii, tento zvukový kanál sa prehrá v prípade viacjazyčného vysielania.

Zvukové stopy (Sound Tracks)

Ak chcete upraviť/nastaviť zvukové stopy, vyberte možnosť Nastavenie

Modrá obrazovka (Blue Mute)

Modrá obrazovka, keď nie je signál.

Predvolený kanál (Default Channel)

Zapnite vybraný kanál

Ochrana PIN MHEG (voliteľné)

MHEG (Multimédia a Hypermedia Expertov Gskupina)

MHEG je interaktívny systém na vytváranie aplikácií používaných v systéme digitálnej pozemnej televízie Spojeného kráľovstva (napr. Freeview). Textové služby (červené tlačidlo) nachádzajúce sa na niektorých kanáloch na vstup do textových/obrázkových interaktívnych služieb.

Funkciu môžete zapnúť/vypnúť

Nastavenia HBBTV (voliteľné)

HbbTV (Hybrid Broadcast Broadband TV) je globálny štandard, ktorého cieľom je bezproblémové spojenie televízneho vysielania s internetovým obsahom na pripojených televízoroch.

Podnadpis (Subtitle)

Nastavenia titulkov a výber preferovaného jazyka titulkov

Teletext

Nastavenia teletextu a výber preferovaného jazyka teletextu

Systémové informácie. (System Information)

Zobrazenie informácií o kanáli a systéme.

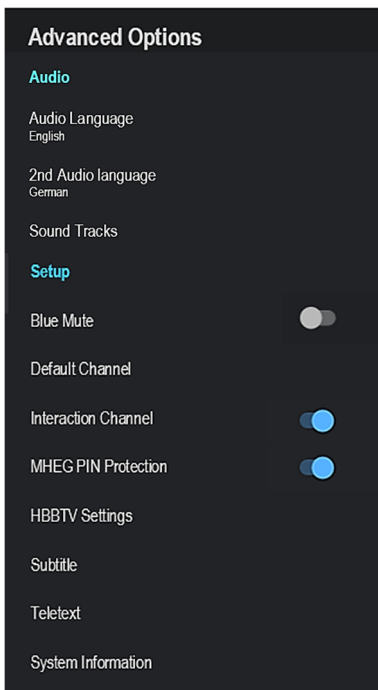

Nastavenie (Settings)

Stlačte tlačidlo [◀] / [▶] tlačidlo na výber **NASTAVENÍ** v hlavnom menu. Stlačte tlačidlo **OK** tlačidlo na úpravu. Stlačením tlačidla ▼ / ▲ vyberte možnosť, ktorú chcete upraviť v ponuke NASTAVENIE.



Nastavte názov svojho zariadenia (Set your device name):

Nastavenie Názov zariadenia

Sieť a internet (Network & Internet):

Kliknutím na možnosť sieť a internet vstúpite na stránku nastavení siete ako:

Wi-Fi :

Zapnite/vypnite pripojenie Wi-Fi. Keď je možnosť aktívna, môžete si vybrať preferovanú sieť Wi-Fi na pripojenie.

Ak pripojíte kábel LAN k pripojeniu LAN, takéto pripojenie má prednosť pred pripojením Wi-Fi.

V ponuke môžete tiež manuálne prednastaviť všetky parametre pripojenia, ako napríklad: Nastavenia proxy, nastavenia IP atď...

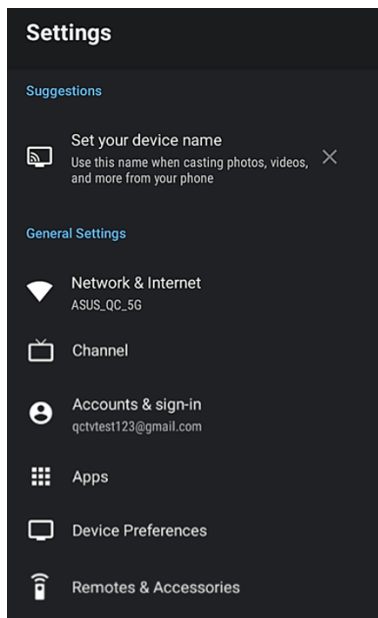

Kanál (Channel)

Kliknutím na možnosť Kanál vstúpite do rozhrania kanála.

Viac informácií nájdete v kapitole: **Kanály/Chanel**.

Účty a prihlásenie (Accounts & Sign-in)

Ak chcete nastaviť účet Google Account, prejdite do ponuky nastavení účtu a prihlásenia.

Aplikácie (Apps)

Ak chcete nastaviť povolenia aplikácií, zabezpečenie a obmedzenie, prístup k aplikáciám atď., vstúpte do ponuky aplikácií.

Predvoľby zariadenia (Device preferences)

V ponuke **Predvoľby zariadenia** môžete upraviť hlavné parametre TV:

O (About):

Hlavné informácie o TV systéme, aktualizácii systému, obnovení továrenských nastavení atď.

Dátum Čas (Date&Time):

Nastavenie systémového času a časového pásma

Časovač (Timer):

Upravte čas zapnutia/vypnutia

Jazyk (Language):

Upravte jazyk OSD

Klávesnica (Keyboard):

Nastavenie predvoľieb klávesnice

Vstupy (Inputs):

Úprava názvov vstupov, ovládanie HDMI CEC

Napájanie (Power):

Upravte časovač vypnutia, vypnutý obraz (iba zvuk), časovač vypnutia, čas vypnutia bez signálu

Obraz/Zvuk (Picture/Sound):

Upravte používateľské nastavenia obrazu a zvuku

Skladovanie (Storage):

Správa úložiska TV

Domovská obrazovka (Home Screen)

Prednastavené kanály, ukážky videí, zmena poradia aplikácií atď...

Maloobchodný režim (Retail Mode)

Nastavte režim Maloobchod/Doma.

Chromecast built-in

Vstavané nastavenia a informácie Chromecast built-in.

Šetrič obrazovky / Šetrič energie (Screen saver / Energy saver)

Nastavte server obrazovky v prípade, že používate televízor iba ako zvukové zariadenie.

Miesto (Location)

Nastavenie polohy

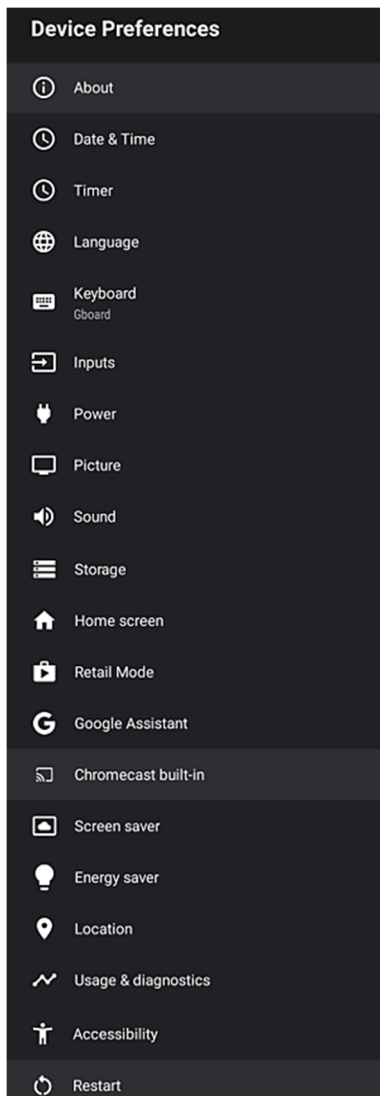

Použitie a diagnostika (Usage & Diagnostics)

Udeľte povolenia na automatické odosielanie diagnostických informácií Google.

Prístupnosť (Accessibility):

Spravujte ďalšie vysielacie služby ako: Zvukový popis, sluchovo postihnutí, titulky

Reštart (Restart):

Reštartujte jednotku (vymažte pracovnú pamäť).

Poznámka:

Reštart nevymaže používateľské údaje a nastavenia.

Ak potrebujete resetovať televízor, mali by ste vykonať obnovenie továrenských nastavení umiestnené v **Prevoľby zariadenia-> Informácie**. Pri tejto možnosti sa z TV vymažú všetky dáta a TV sa nastaví na počiatočný stav z výroby!

Diaľkové ovládače a príslušenstvo (Remotes & Accessories)

Ak chcete pridať a pripojiť vzdialené zariadenia cez Bluetooth, vstúpte do tohto menu.

3. Záznam (Record)

Zoznam záznamov (Record List):

Prezerajte si a spravujte zoznam nahrávacích súborov používateľov.

Informácie o

zariadení (Device Info):

Pozrite si podrobnosti o zariadení

Zoznam rozvrhov (Schedule List):

Zoznam rozvrhov na prezeranie, pridávanie a odstraňovanie udalostí nahrávania.

Režim časového posunu (Time Shift Mode):

Prepínač časového posunu, používatelia musia zapnúť režim časového posunu, aby mohli používať funkciu časového posunu.

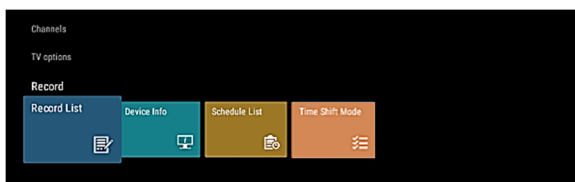

Ďalšie informácie

Riešenie problémov

Pokiaľ TV nefunguje správne, skôr než sa obrátiť na autorizované servisné stredisko, prečítajte si prosím nižšie uvedenú tabuľku.

Odporúča sa, aby ste zariadenie odpojili zo zásuvky na 60 sekúnd a potom znovu zapli. Tento jednoduchý proces často pomáha odstrániť poruchu zariadenia.

Obráťte sa na zákaznický servis v prípade, že problém nie je vyriešený, alebo máte iné problémy

SYMPTÓMY	MOŽNÉ RIEŠENIA
<i>Nie je obraz alebo zvuk</i>	<ul style="list-style-type: none"> • Uistite sa, že je napájací kábel pripojený do zásuvky. • Pre Je nutné aby prepínač napätia na spodnom okraji puzdra bol zapnutý (ak existuje). Stlačte tlačidlo napájania na diaľkovom ovládači pre zapnutie prístroja • Uistite sa, že LED dióda svieti. Pokiaľ svieti TV je zapnutý.
<i>Je napojený na externý zdroj pre TV ale nezobrazuje sa obraz a / alebo zvuk.</i>	<ul style="list-style-type: none"> • Uistite sa, či sú správne pripojené káble východu na externý zdroj a vstup do TV. • Uistite sa, či ste vybrali správny zdroj signálu.
<i>Po zapnutí televízora po dobu niekoľkých sekúnd nezobrazuje obraz. Je to normálne?</i>	<ul style="list-style-type: none"> • Áno, to je normálne. TV vyhľadá predchádzajúce nastavenia a inicializuje TV.
<i>Obraz je normálny, ale nie je zvuk.</i>	<ul style="list-style-type: none"> • Skontrolujte hlasitosť. • Uistite sa, či je aktivovaná funkcia utlmeia (Mute).
<i>Zvuk je ale bez obraz alebo čiernobiely obraz.</i>	<ul style="list-style-type: none"> • Ak je obraz čierno-biele, vypnite televízor zo zásuvky a zapnite ho po 60 sekundách. • Uistite sa, či je farba nastavená na 50 alebo viac. • Skontrolujte obraz na nejakom inom programe.
<i>Zvuky a obrázky sú skreslené alebo majú zvlnený vzhľad.</i>	<ul style="list-style-type: none"> • Elektrické zariadenie môže rušiť prevádzku TV-a. Vypnite zariadenia v okolí, v prípade, že rušenie zmizne, držať zariadenie v dostatočnej vzdialenosti od TV-a • Zasuňte zástrčku zariadenie do inej zásuvky
<i>Zvuk a obraz je rozmazaný alebo sa prechodne stráca.</i>	<ul style="list-style-type: none"> • Ak používate externú anténu, skontrolujte jej smer, umiestnenie a pripojenie antény. • Nastavte smer antény alebo znovu vyhľadajte kanály
<i>Vodorovné / zvislé čiary v obraze alebo sa obraz trasie.</i>	<ul style="list-style-type: none"> • Skontrolujte zdroj rušenia v okolí, ako sú napríklad domáce spotrebiče či elektrické náradia.
<i>Plastové puzdro vyrába praskavý zvuk</i>	<ul style="list-style-type: none"> • K zvuku praskania môže dôjsť v dôsledku zmien teploty a zahrievania puzdra telesa. Táto zmena spôsobuje šírenie alebo zmenšovanie puzdra. To je normálne a televízor je správna..
<i>Diaľkové ovládanie nefunguje.</i>	<ul style="list-style-type: none"> • Uistite sa, že televízor je pripojený a že funguje. • Vymeňte batérie v diaľkovom ovládači. • Uistite sa, že sú správne vložené batérie.

Zoznam formátov

Video kodek	Rozlíšenie	Kontajner			
MPEG 1/2	1920x1080	MPEG program stream	.dat / .vob / .mpg / .mpeg		
		MPEG transport stream	.ts / .trp / .tp		
		MP4	.mp4 / .mov		
		3GPP	.3gpp / .3gp		
		AVI	.avi		
		MKV	.mkv		
		OGM	.ogm		
		ASF	.asf		
MPEG4	1920x1080	MP4	.mp4 / .mov		
		MPEG program stream	.dat / .vob / .mpg / .mpeg		
		ASF	.asf		
		MPEG transport stream	.ts / .trp / .tp		
		3GPP	.3gpp / .3gp		
		AVI	.avi		
		OGM	.ogm		
		WMV	.wmv		
		FLV	.flv		
		MKV	.mkv		
		H.264	4096x2340	FLV	.flv
MP4	.mp4 / .mov				
3GPP	.3gpp / .3gp				
MPEG transport stream	.ts / .trp / .tp				
ASF	.asf				
WMV	.wmv				
AVI	.avi				
MPEG program stream	.dat / .vob / .mpg / .mpeg				
H.264	.h264				
OGM	.ogm				
MKV	.mkv				
HEVC / H.265	4096x2340			MP4	.mp4 / .mov
				3GPP	.3gpp / .3gp
		MPEG transport stream	.ts / .trp / .tp		
		MKV	.mkv		
		FLV	.flv		
		AVI	.avi		
VC1	1920x1080	H.265	.265		
		MPEG transport stream	.ts / .trp / .tp		
		3GPP	.3gpp / .3gp		
		MP4	.mp4 / .mov		
		VC1	.vc1		
		ASF	.asf		
		WMV	.wmv		
		AVI	.avi		
VP8	1920x1080	MKV	.mkv		
		FLV	.flv		
		AVI	.avi		
		3GPP	.3gpp / .3gp		
		MP4	.mp4 / .mov		
		OGM	.ogm		
		WebM	.webm		
VP9	4096x2176	MKV	.mkv		
		WebM	.webm		

Audio kodek	Frekvencia	Kontajner			
MPEG 1/2 Layer1	16-48kHz	MP3	.mp3		
		AVI	.avi		
		ASF	.asf		
		WMV	.wmv		
		DivX	.divx		
		MKV	.mkv		
		3GPP	.3gpp / .3gp		
		MP4	.mp4 / .mov		
		FLV	.flv		
		MPEG transport stream	.ts / .trp / .tp		
		MPEG program stream	.dat / .vob / .mpg / .mpeg		
		WAV	.wav		
		OGM	.ogm		
MPEG 1/2 Layer2	16-48kHz	MP3	.mp3		
		AVI	.avi		
		ASF	.asf		
		WMV	.wmv		
		DivX	.divx		
		MKV	.mkv		
		3GPP	.3gpp / .3gp		
		MP4	.mp4 / .mov		
		FLV	.flv		
		MPEG transport stream	.ts / .trp / .tp		
		MPEG program stream	.dat / .vob / .mpg / .mpeg		
		MPEG2 Layer3	8-48kHz	MP3	.mp3
				AVI	.avi
ASF	.asf				
WMV	.wmv				
DivX	.divx				
MKV	.mkv				
3GPP	.3gpp / .3gp				
MP4	.mp4 / .mov				
FLV	.flv				
MPEG transport stream	.ts / .trp / .tp				
MPEG program stream	.dat / .vob / .mpg / .mpeg				
AC3	32kHz, 44.1kHz 48kHz			AC3	.ac3
				AVI	.avi
		MKV	.mkv		
		DivX	.divx		
		3GPP	.3gpp / .3gp		
		MP4	.mp4 / .mov		
		MPEG transport stream	.ts / .trp / .tp		
		MPEG program stream	.dat / .vob / .mpg / .mpeg		
		WMV	.wmv		
		ASF	.asf		
		OGM	.ogm		
		EAC3 (DDP)	32kHz, 44.1kHz 48kHz	EAC3	.ec3
				AVI	.avi
MKV	.mkv				
DivX	.divx				
3GPP	.3gpp / .3gp				
MP4	.mp4 / .mov				
MPEG transport stream	.ts / .trp / .tp				
MPEG program stream	.dat / .vob / .mpg / .mpeg				
WMV	.wmv				
ASF	.asf				
OGM	.ogm				
AAC, HEAAC	8-48kHz			AAC	.ec3
				AVI	.avi
		MKV	.mkv		
		DivX	.divx		
		3GPP	.3gpp / .3gp		
		MP4	.mp4 / .mov		

		MPEG transport stream	.ts / .trp / .tp
		MPEG program stream	.dat / .vob / .mpg / .mpeg
		WMV	.wmv
		ASF	.asf
		OGM	.ogm

Obrázok	Fotografia	Rozlíšenie
JPEG	Base-line	15360 x 8640
	Progressive	1024 x 8640
PNG		9600 x 6400
BMP		9600 x 6400
GIF		6400 x 4800
Webp		3840 x 2160
HEIF		4000 x 3000

Titulky	Parser titulkov
.srt	SubRip
.ssa / .ass	Substation Alpha Advanced SubStation Alpha
.smi	SAMI
.sub	MicroDVD Subldx (VobSub)
.txt	TMPlayer

Ak zariadenie nepodporuje formát médií alebo kodek, na obrazovke sa zobrazí správa a upozornenie.

POZNÁMKA:

Môže sa stať, že v dôsledku rôznych verzií "Codec" a verzie formátu nemusí zariadenie podporovať vyššie uvedené formáty.

Ak k tomu dôjde, prepnite záznam do iného kompatibilného formátu. Výrobca nezodpovedá za nekompatibilitu zariadenia a vašich záznamov a pre prípadnú stratu obsahu vašich záznamov.

RF (Radiation Exposure) Údaje (vystavenie žiareniu):

Toto zariadenie spĺňa limity vystavenia žiareniu CE stanovené pre nekontrolované prostredie. Toto zariadenie by malo byť inštalované a prevádzkované s minimálnou vzdialenosťou 20 cm medzi radiátorom a telesom produktu.

Frekvencia, režim a maximálny prenášaný výkon v EÚ sú uvedené nižšie:

- 2400-2483.5MHz: ≤20 dBm (EIRP) (2.4G)
- 5150-5250MHz: ≤23 dBm (EIRP) (5.8G)
- 5250-5350MHz: ≤23 dBm (EIRP) (5.8G)
- 5470-5725MHz: ≤30 dBm (EIRP) (5.8G)
- 5725-5875MHz: ≤33 dBm (EIRP) (5.8G)

Zariadenie je obmedzené na použitie vo vnútorných priestoroch, keď pracuje vo frekvenčnom rozsahu 5150 až 5350 MHz a 5725-5875 MHz.

	AT	BE	BG	HR	CY	CZ	DK
	EE	FI	FR	DE	EL	HU	IE
	IT	LV	LT	LU	MT	NL	PL
	PT	RO	SK	SI	ES	SE	UK

TECHNICKÉ ŠPECIFIKÁCIE

Model	B Series 32LE20K	B Series 40LE20K
Veľkosť so stojanom (mm)	731 x 486 x 177	904 x 572 x 177
Veľkosť bez stojana (mm)	731 x 433 x 68	904 x 519 x 72
Hmotnosť so stojanom (kg)	3,9	6,7
Hmotnosť bez stojana (kg)	3,8	6,6
Diagonálna obrazovka	32" (80cm)	40" (100cm)
Rozlíšenie obrazovky	1366 x 768	1920 x 1080
Zvukový výstup (RMS)	6 W +6 W	6 W + 6 W
Menovitý výkon	55 W	55 W
Napájací zdroj	100-240V ~ 50/60Hz	
AV Systém farieb	PAL NTSC	
Televízny systém	PAL/SECAM-B/G, D/K, DVB-T+C DVB-T2 H 265, DVB-S/S2	
Pracovné podmienky	Temperature: 5°C - 45°C Humidity: 20% - 80% RH Atmosfere pressure: 86 kPa - 106 kPa	
IC Core / Software / Mem.	Quad Core 1,45GHz ARM Cortex A55 / Mali-G31 MP2 / Android 11 / 1GB/8GB	
HDMI mode	480I / 60Hz, 480P / 60Hz, 576I / 50Hz, 576P / 50Hz, 720P / 50Hz, 720P / 60Hz, 1080I / 50Hz, 1080I / 60Hz, 1080P / 50Hz, 1080P / 60Hz 640 x 480, 800 x 600, 1024 x 768 60Hz, 1920x1080 60Hz	

Poznámky: !

Spoločnosť Vivax nemôže zaručiť, že všetky aplikácie sa budú dať nainštalovať a že všetky nainštalované aplikácie budú správne fungovať. Závisí to hlavne od vydavateľa aplikácií a poskytovateľa služieb App Store.

Tento problém sa nepovažuje za zlyhanie zariadenia a nevzťahuje sa naň záruka.

Android TV

Android TV vám ponúka inteligentnejší a jednoduchší spôsob, ako zo svojho televízora vyťažiť viac.

Google voice search

Nájdite nových obľúbených <rýchlejšie> pomocou hlasového vyhľadávania.

Google Play

Google Play prináša vaše obľúbené aplikácie a hry do vášho televízora. Pozerajte, hrajte a robte čokoľvek chcete a kedykoľvek chcete.

Chromecast built-in

Pomocou vstavaného Chromecast built-in jednoducho prenášajte svoje obľúbené filmy, hudbu a ďalší obsah do televízora.

Dolby, Dolby Vision, Dolby Atmos a symbol dvojitého D sú registrované ochranné známky spoločnosti Dolby Laboratories Licensing Corporation. Vyrobené v licencií od Dolby Laboratories. Dôverné nepublikované diela. Copyright © 2012–2021. Dolby Laboratories. Všetky práva vyhradené.



Pojmy HDMI a HDMI High-Definition Multimedia Interface a logo HDMI sú ochranné známky registrovaných ochranných známk spoločnosti HDMI Licensing LLC v USA a iných krajinách..



Logo „CI Plus“ je ochranná známka a ochranná známka spoločnosti CI Plus LLP.



Google, Android, Google Play, Android TV a ďalšie značky sú ochranné známky spoločnosti Google LLC.

Vyhadzovanie starých elektrických a elektronických zariadení do odpadu



Označenie výrobkov týmto symbolom znamená, že výrobok patrí do skupiny elektrického a elektronického odpadu (OEEZ), ktorý sa nesmie likvidovať spoločne s domácim a objemným odpadom. Preto je potrebné tento výrobok odovzdať na označenom zbernom mieste určenom na zber elektrického a elektronického odpadu. Správnu likvidáciu tohto výrobku zabrániť prípadným negatívnym následkom pre životné prostredie a ľudské zdravie, ktoré by mohli byť ohrozené nezodpovednou likvidáciou opotrebovaného výrobku. Recykláciou materiálov z tohto výrobku pomáhate chrániť zdravé životné prostredie a prírodné zdroje.

Podrobné informácie o zbere OEEZ získate od spoločnosti v predajni, v ktorej ste výrobok kúpili.

Likvidácia starých batérií



Preštudujte si miestne predpisy týkajúce sa likvidácie starých batérií, alebo kontaktujte miestnu službu pre používateľov, aby ste získali pokyny na likvidáciu starých a vybitých batérií.

Batérie z tohto výrobku sa nesmú vyhadzovať spoločne s domácim odpadom. Staré batérie povinne odložte na špeciálnych miestach, ktoré sa nachádzajú vo všetkých predajných miestach, kde môžete kúpiť batérie.

Vyhlasenie o zhode EÚ

Spoločnosť M SAN grupa d.d. týmto vyhlasuje, že rádiové zariadenie typu TV prijímač je v súlade so smernicou 2014/53/EÚ.

Celý text vyhlásenia o zhode EÚ je dostupný na tejto internetovej adrese:

www.msan.hr/dokumentacija/artikala



EPREL Informačný list produktu

Údaje a informačný list sa vkladajú do databázy EPREL. Ďalšie informácie a informačný list produktu nájdete naskenovaním QR kódu na energetickom štítku alebo na webovej stránke Vivax: www.vivax.com.



32LE20K



40LE20K