

CS

HU

RO

SK

**CANDY**

Děkujeme vám, že jste si vybrali tento výrobek.

Jsme hrdí na to, že vám můžeme nabídnout ideální výrobek a kompletní sortiment domácích spotřebičů pro vaši každodenní práci.

Pozorně si přečtete tento návod pro správné a bezpečné využití spotřebiče a pro užitečné tipy ohledně údržby.



Spotřebič používejte pouze po důkladném prostudování těchto pokynů. Mějte tento návod vždy po ruce a v dobrém stavu pro případného dalšího majitele.

Každý výrobek je označený jedinečným 16-místním kódem, také zvaným „sériové číslo“, vytištěným na štítku na spotřebiči (oblast otvoru) nebo v dokumentaci uvnitř výrobku. Tento kód je specifickou ID kartou produktu, kterou potřebujete k registraci a pro kontakt s servisním střediskem.

## Životní prostředí



Tento spotřebič je označen v souladu s Evropskou směrnicí 2012/19/EU o odpadních elektrických a elektronických zařízeních (OEEZ).

OEEZ obsahují jak znečišťující látky, které mohou způsobit negativní dopady na životní prostředí, tak základní komponenty, které mohou být znova použity. Proto je důležité věnovat těmto spotřebičům zvláštní pozornost při jejich likvidaci, aby byly znečišťující látky řádně zlikvidovány a materiály, které mohou být znovu využity, byly zrecyklovány. Lidé hrají důležitou roli

při zajištění toho, aby OEEZ nezpůsobilý problémy v rámci životního prostředí. Je nutné dodržovat několik základních pravidel:

- s OEEZ by nemělo být nakládáno jako s domovním odpadem;
- OEEZ by měly být předány k likvidaci na příslušném sběrném místě obcí nebo registrovaných podniků.

V mnoha zemích lze při zakoupení nového spotřebiče vrátit starý spotřebič prodejci, pokud je zařízení ekvivalentního typu a funguje na stejném principu jako dodané zařízení. Tuto službu provádí prodejce zdarma.

## Obsah

- 1. ZÁKLADNÍ BEZPEČNOSTNÍ PRAVIDLA**
- 2. INSTALACE**
- 3. ZÁSOBNÍK PRACÍCH PROSTŘEDKŮ**
- 4. PRAKTICKÉ RADY**
- 5. ÚDRŽBA A ČIŠTĚNÍ**
- 6. DÁLKOVÉ OVLÁDÁNÍ (Wi-Fi)**
- 7. PŘÍRUČKA RYCHLÉHO STARTU**
- 8. OVLÁDACÍ PRVKY A PROGRAMY**
- 9. CYKLUS SUŠENÍ**
- 10. ODSTRANĚNÍ MOŽNÝCH PROBLÉMŮ A ZÁRUKA**

# 1. ZÁKLADNÍ BEZPEČNOSTNÍ PRAVIDLA

- Tento spotřebič je určený pro použití v domácnosti a podobných místech:

- Zaměstnanecké kuchyně v prodejnách, kancelářích nebo jiném pracovním prostředí;
- Na farmách;
- Klienty hotelů, motelů a jiných ubytovacích zařízení;
- V místě pro výdej snídaně.

Jiné použití tohoto spotřebiče mimo domácího prostředí nebo pro typické domácí činnosti, jako je komerční využití odborníky nebo zkušenými uživateli, je vyloučeno z výše uvedených aplikací. Pokud nepoužíváte spotřebič v souladu s výše uvedenými podmínkami, může se zkrátit jeho životnost a můžete ztratit právo na záruční opravu.

Jakékoliv poškození spotřebiče vyplývající z použití jiného než domácího (i když se nachází v domácnosti) nebude akceptováno výrobcem při uplatnění záruky.

- Tento spotřebič mohou používat děti od 8 let a osoby se sníženými fyzickými, sensorickými nebo mentálními schopnostmi, nebo bez dostatečných zkušeností a

znalostí, pokud jsou pod dohledem nebo byly poučeny o bezpečném použití spotřebiče a porozuměly možnému riziku.

Nedovolte dětem hrát si se spotřebičem. Čištění a údržbu nesmí provádět děti bez dohledu.

- Nedovolte dětem hrát si se spotřebičem.
- Děti do 3 let držte mimo dosah, dokud nejsou neustále pod dohledem.
- Pokud je napájecí kabel poškozen, musí být vyměněn speciálním kabelem nebo sestavou, která je k dispozici u výrobce nebo jeho servisního zástupce.
- Pro připojení vody používejte pouze hadice dodané se spotřebičem (nepoužívejte staré hadice).
- Tlak vody musí být v rozsahu od 0,05 MPa až 0,8 MPa.
- Zajistěte, aby koberec neblokoval dno pračky a větrací otvory.
- Konečný cyklus pračky bude bez ohřevu (cyklus chlazení) k zajištění, aby prádlo zůstalo při teplotě, která nepoškodí prádlo.



## **UPOZORNĚNÍ:**

**Nikdy nezastavujte spotřebič před ukončením cyklu sušení, pokud rychle nevyndáte veškeré prádlo a nerozprostřete k rozptýlení tepla.**

- Po instalaci musíte pračku umístit tak, aby zůstala zástrčka snadno přístupná.
- Spotřebič se nesmí instalovat za uzamykatelné dveře, posuvné dveře nebo za dveře se závěsy na opačné straně ke spotřebiči tak, že je úplné otevření dvířek spotřebiče blokováno.
- Maximální kapacita suchého prádla závisí od modelu (viz ovládací panel).
- Spotřebič se nesmí používat, pokud byly k čištění použity průmyslné chemikálie.
- Ve spotřebiči nesušte nevyprané prádlo.
- Prádlo znečištěné látkami jako je olej, aceton, alkohol, benzin, kerozén, odstraňovač skvrn, terpentýn, vosk a odstraňovač vosku musíte vyprat v horké vodě s dodatečným množstvím pracího prostředku před sušením v sušičce.
- Prádlo z pěnové gumy (latexová pěna), koupací čepice, voděodolné textilie, pogumované díly a prádlo nebo polštáře plněné pěnou se nesmí sušit v tomto spotřebiči.
- Aviváže nebo podobné prostředky musíte používat podle pokynů výrobce těchto prostředků.
- Olejem znečištěné prádlo se může vznítit, zejména při vystavení teplu, například v sušičce. Prádlo se zahřeje, způsobí oxidační reakci oleje, oxidace tvoří teplo. Pokud teplo nemůže uniknout, prádlo se zahřeje dostatečně na vznik ohně. Hromadění nebo skladování olejem napouštěných látek může zabránit úniku tepla a zvýšit riziko požáru.
- Pokud látky nevyhnutně obsahují olej, nebo byly kontaminovány vlasy ošetrujícími výrobky a vloženy do spotřebiče, je nutné je nejdříve vyprat v horké vodě s přidaným množstvím pracího prostředku – toto sníží, ale neodstraní nebezpečí.
- Z kapes vyndejte veškeré předměty jako jsou zapalovače a zápalky.
- K nahlédnutí popisu výrobku navštivte stránku výrobce.

## Připojení k elektrické síti a bezpečnostní pokyny

- Technické parametry (napájecí napětí a příkon) jsou uvedeny na výrobním štítku.
- Ujistěte se, zda je elektrický systém uzemněný, vyhovuje všem platným předpisům a že (přípojka) zásuvka je shodná se zástrčkou spotřebiče. V opačném případě požádejte o pomoc profesionálního technika.
- Důrazně nedoporučujeme použití převodníků, vícenásobných zásuvek nebo prodlužovacích kabelů.



**UPOZORNĚNÍ:**  
spotřebič nesmí být napájen prostřednictvím externího spínacího zařízení, jako je časovač, ani připojen k obvodu, který je pravidelně vypínán obsluhou.

- Před čištěním nebo údržbou pračky odpojte zástrčku od síťové zásuvky a zastavte ventil přívodu vody.
- Při odpojování spotřebiče netahejte za přívodní kabel.
- Před otevřením dvířek se ujistěte, zda není v bubnu voda.



**UPOZORNĚNÍ:**  
Během praní může voda dosahovat velmi vysokých teplot.

- Nevystavujte pračku dešti, přímému slunečnímu záření ani jiným povětrnostním vlivům.
- Při přemísťování nezvedejte pračku za ovládací prvky ani zásobník pracích prostředků; během přepravy nikdy nepokládejte pračku otvorem na vozík. Při zvedání doporučujeme asistenci druhé osoby.
- V případě závady pračku vypněte, zavřete ventil přívodu vody a nemanipulujte se spotřebičem. Ihned kontaktujte nejbližší servisní středisko a používejte pouze originální náhradní díly. Nedodržením těchto pokynů můžete negativně ovlivnit bezpečnost spotřebiče.

## 2. INSTALACE

- Vyšroubujte **2** nebo **4** šrouby (**A**) na zadní straně spotřebiče a vyndejte **2** nebo **4** pojistky (**B**) podle **obrázku 1**.
- Překryjte **2** nebo **4** otvory použitím dodaných zásepek.
- Pokud je pračka určená pro **vestavbu**, vyšroubujte **3** nebo **4** šrouby (**A**) a sundejte **3** nebo **4** podložky (**B**).
- U některých modelů, **1** nebo **více** podložek padne do spotřebiče: nakloňte pračku dopředu a vyndejte ji. Překryjte otvor pomocí dodaných zásepek.



### UPOZORNĚNÍ:

Držte obalové materiály mimo dosah dětí.

- Vlnitou plastovou fólii, kterou najdete na horní straně spotřebiče při vybalování\*, vložte do základny spotřebiče podle **obrázku 2** (podle modelu uvažujte verzi **A**, **B** nebo **C**).
- \* U některých modelů není vlnitá plastová fólie k dispozici.

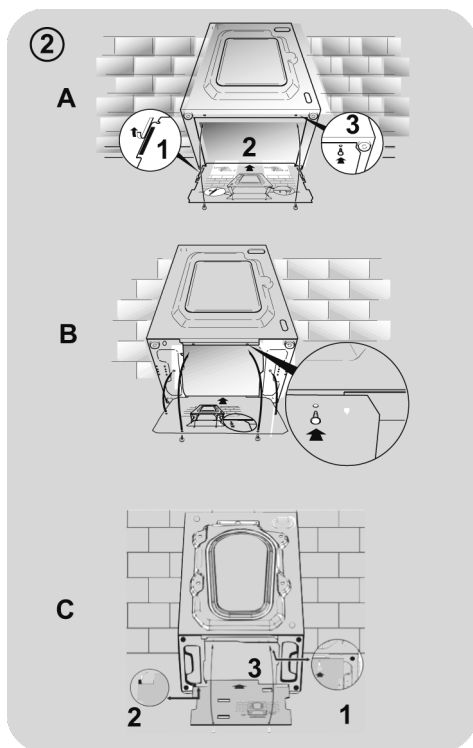
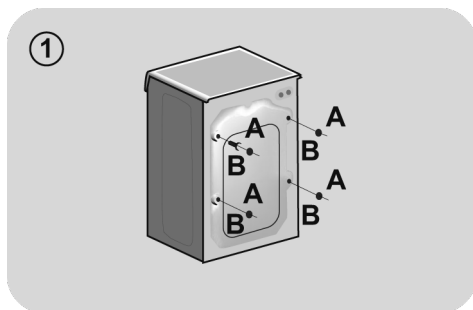

## Připojení vody

- Připojte hadici na vodu ke kohoutku (**obr.3**) a použijte pouze hadici dodanou s výrobkem (nepoužívejte staré soupravy hadic).

- **NĚKTERÉ MODELY** mohou obsahovat jednu nebo více z následujících funkcí:

- **HOT&COLD (obr. 4):** nastavení připojení vody pro horkou a studenou vodu pro vyšší úsporu energie.

Připojte šedou hadici k ventilu studené vody ❄️ a červenou k ventilu horké vody. Pračku lze připojit pouze k ventilu studené vody: v takovém případě se mohou některé programy spustit o několik minut později.

- **AQUASTOP (obr. 5):** zařízení umístěné na přívodní hadici, které zastaví přívod vody v případě poškození hadice; v tomto případě se zobrazí červený symbol v okénku "A" a hadici musíte vyměnit. K odšroubování matice stiskněte jednosměrné pojistné zařízení "B".

- **AQUAPROTECT - PŘÍVODNÍ HADICE S OCHRANOU (obr. 6):** Pokud voda přeteče z hlavní interní hadice "A", transparentní izolační plášť "B" udrží vodu k dokončení pracího cyklu. Na konci cyklu kontaktujte autorizované servisní středisko pro výměnu přívodní hadice.

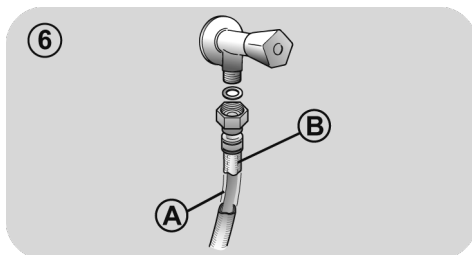
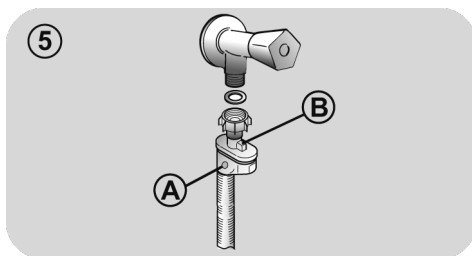
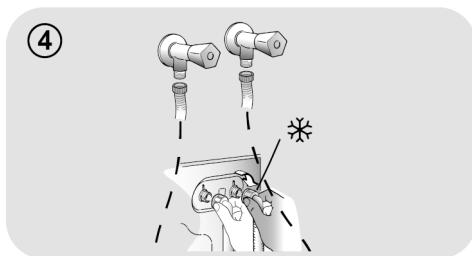
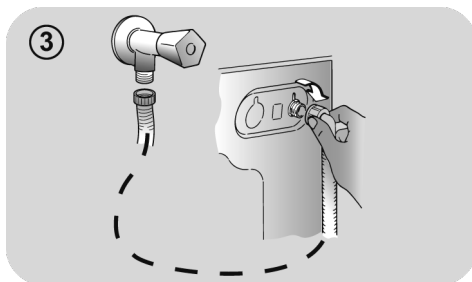

## Umístění

- Postavte pračku ke stěně, nepřítlačte ani neohněte hadice a umístěte odtokovou hadici do umyvadla nebo raději připojte k odpadovému potrubí ve výšce nejméně 50 cm o průměru větším než je průměr hadice pračky (**obr. 7**).
- Vyrovnajte spotřebič pomocí nožiček podle **obrázku 8**:
  - a. otočením matice ve směru hodinových ručiček uvolněte šroub;
  - b. otáčejte nožičkou k zvýšení nebo snížení, dokud se nedotkne podlahy;
  - c. zajistěte nožičku točením matice, dokud se nedotkne spodní části skříňky pračky.
- Spotřebič připojte.

### **UPOZORNĚNÍ:**

V případě potřeby výměny přívodního kabelu kontaktujte autorizované servisní středisko.

Na instalační vady se nevztahuje záruka výrobce.

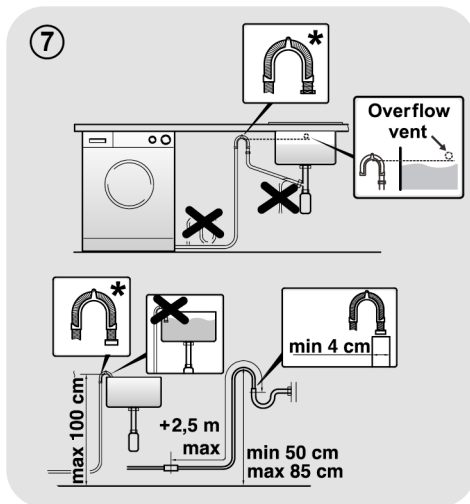

\* **SAMOSTATNĚ PRODÁVANÉ PŘÍSLUŠENSTVÍ**

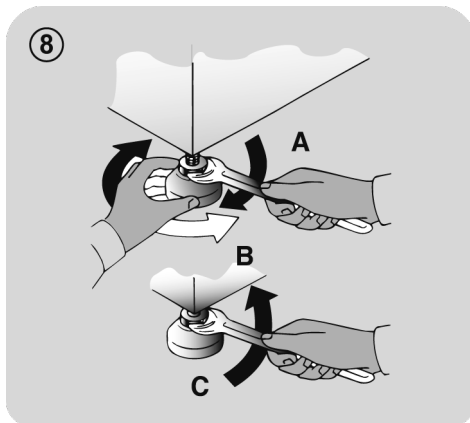



### 3. ZÁSObNÍK PRACÍCH PROSTŘEDKŮ

Zásobník pracích prostředků je rozdělený na 3 části podle **obrázku 9**:

- **prostor “1”**: prací prostředek pro předpírku;
- **prostor “**

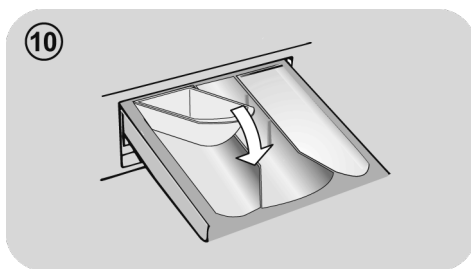

#### UPOZORNĚNÍ:

Používejte pouze tekuté prostředky; pračka automaticky nastaví dávkování aditiv při každém cyklu během posledního máchání.

- **prostor “2”**: prací prostředek pro hlavní praní.

**PŘI NĚKTERÝCH MODELECH** je dodaná také **nádoba na tekuté prací prostředky (obr.10)**. K použití jej vložte do **části “2”**. Tímto způsobem se tekutý prací prostředek dostane do bubny ve správné chvíli. Nádobu můžete použít také pro bělidlo při volbě programu „Máchání“.

#### UPOZORNĚNÍ:

některé prací prostředky nejsou určeny pro použití v zásobníku pracích prostředků, ale jsou ve svém vlastním dávkovači, který se vkládá přímo do bubny.

**NĚKTERÉ MODELY** jsou vybaveny automatickým dávkováním, které uskuteční přesné dávkování pracího prostředku a aviváže. V tomto případě najdete podrobnosti v části kapitoly **OVLÁDACÍ PRVKY A PROGRAMY**.

## 4. PRAKTICKÉ RADY

### Vkládání prádla

#### Při třídění prádla se ujistěte:

- vyndejte z prádla kovové předměty, jako jsou mince, sponky a kolíčky;
  - zapněte knoflíky, zavřete zipy, stáhněte volné a dlouhé pásy;
  - ze záclon sundejte kolečka;
  - dodržujte upozornění na štítku prádla;
  - k odstranění odolných skvrn použijte příslušné prostředky.
- Při praní koberců, pokrývek nebo jiných těžkých tkanin doporučujeme vynechat odstředování.
  - Při praní vlny se ujistěte, zda ji lze prát v pračce. Zkontrolujte štítek na prádle.
  - Mezi praním nechávejte dvířka pootvřená, aby se zabránilo případnému vzniku zápachu uvnitř spotřebiče.

### Užitečné rady pro úsporu

Tipy pro úsporu peněz a ochranu životního prostředí při používání spotřebiče:

- Naplňte spotřebič na nejvyšší kapacitu uvedenou u příslušného programu v tabulce programů – pak budete moci ŠETŘIT energii a vodu.
- Hlučnost a zbytková vlhkost prádla jsou ovlivňovány otáčkami odstředování; rychlejší odstředování znamená větší hlučnost a nižší zbytkovou vlhkost prádla.
- Z hlediska kombinované spotřeby vody a energie jsou obvykle nejúspornější ty programy, které trvají déle a pracují s nižší teplotou.

#### Maximalizujte velikost náplně

- Nejlepších výsledků úspory energie, vody a pracích prostředků dosáhnete využitím maximální kapacity pračky. Ušetříte až 50% energie praním plně náplně namísto 2 polovičních náplní.

#### Potřebujete předpírku?

- Používejte pouze pro velmi znečištěné prádlo! ŠETŘÍTE práci prostředek, čas, vodu a 5 až 15% energie vynecháním předpírky u běžně znečištěného prádla.

#### Je nutné prání v teplé vodě?

- Ošetřete předem skvrny přípravkem na odstraňování skvrn nebo zachlé skvrny namočte ve vodě před samotným praním, abyste omezili nutnost praní při teplé vodě. Ušetřete energii používáním programů s nízkou teplotou.

#### Před použitím sušicího programu (PRAČKY-SUŠIČKY)

- ŠETŘETE energii a čas volbou vysoké rychlosti otáček odstředění k snížení obsahu vody v prádle před použitím programu sušení.

### Dávkování pracích prostředků

Následuje **stručný návod** s tipy a radami k používání pracích prostředků.

- Používejte pouze prací prostředky vhodné k praní v pračce.
- Vybírejte prací prostředek podle typu tkaniny (bavlna, jemné prádlo, syntetika, vlna, hedvábí atd.), barvy, typu a míry znečištění a naprogramované teploty praní.
- Pokaždé pečlivě dodržujte pokyny výrobce, abyste použili správné množství pracího prostředku, aviváže nebo jiných aditiv; **správné používání spotřebiče se správnou dávkou vám umožní předejít plýtvání a omezit dopad na životní prostředí.**

**Při praní velmi znečištěného bílého prádla doporučujeme použít program pro bavlnu s teplotou 60°C a vyšší a běžný prací prostředek (heavy duty), obsahující bělidla, která nabízejí výjimečné výsledky při středních/vysokých teplotách.**

**Pro praní mezi 40°C a 60°C** musí být druh použitého pracího prostředku vhodný pro konkrétní typ vlákna a stupeň znečištění. Běžné prací prášky jsou vhodné pro „bílé“ nebo barevné odolné tkaniny se silným znečištěním, zatím co tekuté prací prostředky nebo prášky „s ochranou barvy“ jsou vhodné pro barevné látky s vysokým stupněm znečištění.

**Pro praní při teplotě pod 40°C** doporučujeme použití tekutých pracích prostředků nebo prostředků speciálně označených jako vhodné pro praní při nízké teplotě.

**Pro praní vlny nebo hedvábí** používejte pouze prací prostředky určené výhradně pro tyto látky.

● Příliš mnoho pracího prostředku vede k nadměrnému pění, což zabraňuje správnému provedení cyklu. Také to může ovlivnit kvalitu praní a máchání.

Použití ekologických pracích prostředků bez fosfátů může způsobit následující:

- **tmavější voda z máchání:** je to z důvodu potlačení zeolitů, které nemají negativní vliv na účinek máchání.
- **bílý prášek (zeolit) na prádle na konci praní:** je to normální, prášek nebyl absorbován látkou a nezmění její barvu.
- **pěna ve vodě v posledním máchání:** neindikuje to nevyhnutně špatné máchání.
- **bohatá pěna:** toto je často z důvodu aniontové aktivní povrchové látky u prostředků, které lze těžko odstranit z prádla. V takovém případě neprovádějte opakované máchání k odstranění tohoto efektu: nepomůže to.

Pokud problém trvá, ihned kontaktujte autorizované servisní středisko.

## 5. ÚDRŽBA A ČIŠTĚNÍ

Správná péče o spotřebič může prodloužit jeho životnost.

### Zevní čištění spotřebiče

- Odpojte spotřebič od napájení.
- Vnější skříň spotřebiče čistěte vlhkou látkou, **NEPOUŽÍVEJTE BRUSNÉ ČISTICÍ PROSTŘEDKY, ALKOHOL, ANI ROZPOUŠTĚDLA.**

### Čištění zásobníku pracích prostředků

- Doporučuje se pravidelně čistit zásuvku na prací prostředek, aby se zabránilo hromadění zbytků pracího prostředku a aditiv.
- Zásuvku vytahujte šetrně, ale rázně.
- Vyčistěte zásuvku pod tekoucí vodou a vložte ji zpět do příslušné přihrádky.

**U MODELŮ S AUTOMATICKÝM DÁVKOVÁNÍM TEKUTÉHO PRACÍHO PROSTŘEDKU A AVIVÁŽE:**

**Před čišťením musí být všechny zásobníky prázdné.**

- Stlačte uvolňovací tlačítko a zásuvku úplně vytáhněte, **dávejte pozor na vylití zbytků pracího prostředku.**

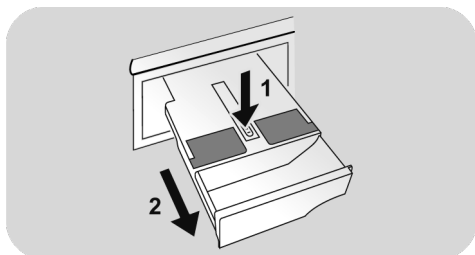

- Zásuvku naplňte horkou vodou.

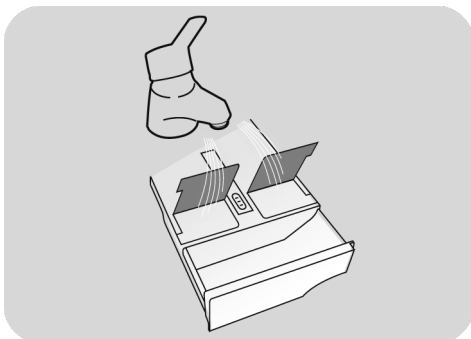

- Zásuvkou zatřeste, aby se voda dostala do všech částí.

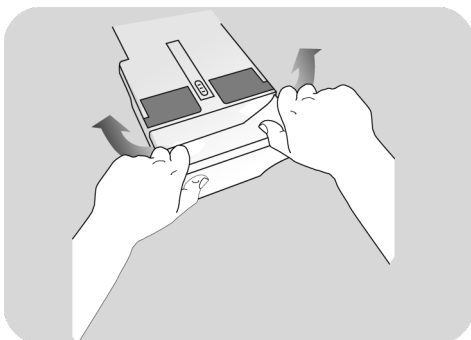

- Vylijte zbylou vodu ze zásuvky a celou ji vložte nazpět.



### UPOZORNĚNÍ:

Na vyčištění zásuvky **NEPOUŽÍVEJTE** kyselinové výrobky (například ocet) nebo agresivní čisticí prostředky, aby jste zabránili poškození těsnění a/nebo vnitřních částí spotřebiče.

## Čištění filtru čerpadla

- Spotřebič má speciální filtr na zachytávání větších zbytků, které by mohly ucpat vypouštěcí systém, například knoflíků nebo mincí (v závislosti na modelu berete v úvahu variantu **A** nebo **B**).

**Doporučujeme kontrolovat a čistit filtr pětkrát nebo šestkrát za rok.**

- Odpojte spotřebič od napájení.
- Před vyšroubováním filtru doporučujeme vložit pod něj savou utěrku k zachycení vody.
- Otočte filtr proti směru hodinových ručiček po bod zastavení ve vertikální pozici.
- Vyndejte a vyčistěte filtr; po skončení jej nasadte otočením ve směru hodinových ručiček.
- Opakujte předchozí kroky v opačném pořadí k sestavení všech dílů.

## Doporučení k přemístování a dlouhodobému odstavení spotřebiče

- Pokud je spotřebič delší dobu uložen v nevytápěné místnosti, je nutné úplně vypustit veškerou zbývající vodu z trubek.
- Odpojte spotřebič od síťové zásuvky.
- Snižte konec hadice nad mísu a vypusťte zbytkovou vodu.
- Po vypuštění připevněte hadici pásem.

### U MODELŮ S AUTOMATICKÝM DÁVKOVANÍM TEKUTÉHO PRACÍHO PROSTŘEDKU A AVIVÁŽE:

**Pokud potřebujete zařízení naklonit nebo přesunout, nejdřív vytáhněte zásuvku pracího prostředku a držte ji ve vodorovné poloze, aby jste zabránili jejímu vytlití.**

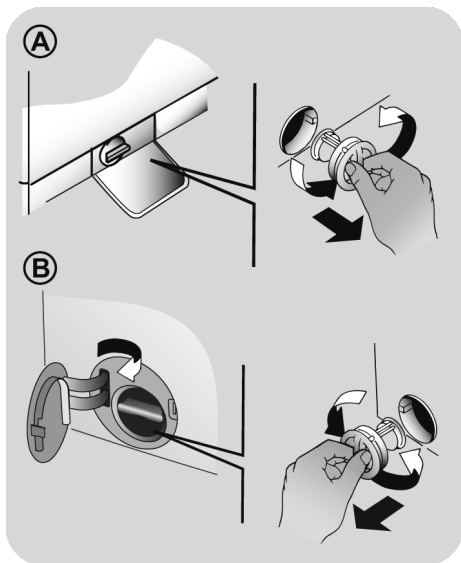

## 6. DÁLKOVÉ OVLÁDÁNÍ (WI-FI)

Tento spotřebič je vybaven technologií **Wi-Fi**, která umožňuje jeho dálkové ovládání prostřednictvím aplikace.

### PÁROVÁNÍ S APLIKACÍ (V APLIKACI)

- Stáhněte si aplikaci **hOn** do svého zařízení zaměřením následujícího kódu QR:



nebo z tohoto odkazu:

[go.haier-europe.com/download-app](http://go.haier-europe.com/download-app)

Aplikace je dostupná pro zařízení se systémy Android a iOS, pro tablety a smartphony.

Zjistěte všechny podrobnosti o Wi-Fi funkcích prohlížením aplikace v DEMO režimu.

Frekvence domácí sítě Wi-Fi musí být nastavena na pásmo 2,4 GHz. Pokud je síť nastavena na pásmo 5 GHz, není možné nakonfigurovat spotřebič.

- Otevřete aplikaci, vytvořte profil uživatele (nebo se přihlaste, pokud je již vytvořený) a spárujte spotřebič s aplikací podle pokynů na displeji zařízení.

### UMOŽNĚNÍ DÁLKOVÉHO OVLÁDÁNÍ

- Zkontrolujte, zda je zapnutý router a připojený k internetu.
- Vložte prádlo, zavřete dvířka, přidejte prací prostředek.
- Otočte volič volby programů do polohy **DÁLKOVÉ OVLÁDÁNÍ (Wi-Fi)** ; dvířka se zamknou a deaktivují se ovládací prvky na ovládacím panelu.

- Spustíte cyklus pomocí aplikace. Po skončení cyklu vypnete spotřebič otočením voliče programů do polohy **OFF (VYPNUTO)**, aby se odemknula dvířka.

### DEAKTIVACE DÁLKOVÉHO OVLÁDÁNÍ

- Chcete-li ukončit režim **DÁLKOVÉ OVLÁDÁNÍ** v průběhu cyklu, otočte volič programů do jakékoli jiné polohy než **DÁLKOVÉ OVLÁDÁNÍ (Wi-Fi)**, aniž přejdete přes polohu **OFF (VYPNUTO)**. Ovládací panel na spotřebiči bude opět funkční a pokud je cyklus pozastaven, budete moci otevřít dvířka, jakmile zhasne kontrolka **ZAMČENÁ DVÍŘKA**.

V některých fázích cyklu praní lze z bezpečnostních důvodů otvírat dvířka pouze v případě, že hladina vody je pod dolním okrajem a teplota je nižší než 45°C. Pokud jsou tyto podmínky splněny, před otevřením dvířek počkejte, než zhasne kontrolka **ZAMČENÁ DVÍŘKA**.

- Se zavřenými dvířky otočte ovladač do polohy **DÁLKOVÉ OVLÁDÁNÍ (Wi-Fi)**, abyste mohli znovu ovládat spotřebič pomocí aplikace. Pokud probíhá nějaký cyklus, bude pokračovat.

## 7. PŘÍRUČKA RYCHLÉHO STARTU

Tato spotřebič automaticky přizpůsobí hladinu vody podle typu a množství prádla. Tento systém nabízí skvělou úsporu energie a značnou redukci doby praní.

### Volba programu

- Zapněte spotřebič a zvolte požadovaný program.
- V případě potřeby upravte nastavení praní a zvolte požadované možnosti.

#### SUŠENÍ (pouze PRAČKY-SUŠIČKY)

Pokud chcete, aby byl cyklus sušení zahájen automaticky po dokončení praní, vyberte požadovaný program praní a cyklus sušení. Případně můžete dokončit praní a potom zvolit program sušení.

- Stiskněte tlačítko spuštění programu.
- Konec programu bude oznámen hlášením na displeji (u některých modelů se rozsvítí všechny kontrolky na panelu).
- Vypněte spotřebič.

Pro jakýkoliv typ praní viz tabulku programů a postupujte podle uvedeného pořadí.

### Technické údaje

#### Tlak vody:

min 0,05 Mpa / max 0,8 Mpa

#### Otáčky při odstředění:

viz štítek se základními údaji.

#### Max.příkon/ Jištění/ Napájecí napětí:

viz štítek se základními údaji.

## 8. OVLÁDACÍ PRVKY A PROGRAMY

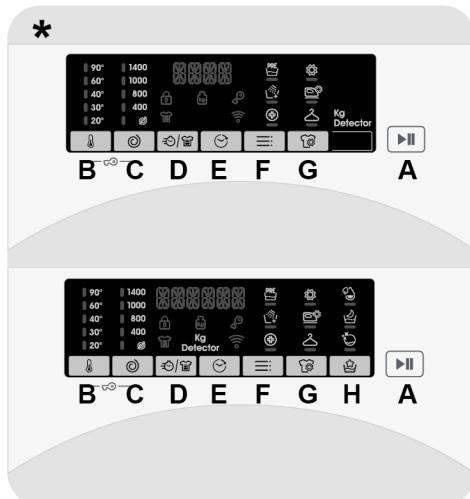

\* V závislosti na modelu

**A** Tlačítko START/PAUZA

**B** Tlačítko VOLBA TEPLoty

**C** Tlačítko VOLBA OTÁČEK  
ODSTŘEDĚNÍ

**D** Tlačítko STUPEŇ ZNEČIŠTĚNÍ/  
RYCHLÝ/ÚROVEŇ PÁRY\*\*

**E** Tlačítko ODLOŽENÉHO STARTU

**F** Tlačítko MOŽNOSTI

**G** Tlačítko VOLBA SUŠENÍ

**H** Tlačítko SPECIÁLNÍ PROGRAMY  
(pouze na některých modelech)

**B+C** DĚTSKÝ ZÁMEK

\*\* ÚROVEŇ PÁRY

(pouze na některých modelech)



## UPOZORNĚNÍ:

nedotýkejte se tlačítek během připojování, neboť spotřebič během prvních sekund kalibruje systém: když se dotknete tlačítek, nebude spotřebič fungovat správně. V takovém případě odpojte zástrčku od zásuvky a opakujte proces.

### Volič programů s pozicí OFF

- Po otočení voliče programů se rozsvítí displej pro zobrazení nastavení pro zvolený program.
- Pračku vypněte otočením voliče do pozice **OFF**.

### První start

#### - Nastavení jazyka

- Po připojení spotřebiče k síti a zapnutí stisknete tlačítko "**VOLBA TEPLoty**" nebo "**VOLBA OTÁČEK ODSTŘEDĚNÍ**" pro zobrazení dostupných jazyků.
- Stisknutím tlačítka **START/PAUZA** zvolte požadovaný jazyk.

#### - Změna jazyka

- Pokud chcete změnit nastavený jazyk, musíte současně stisknout a **5 sekund** podržet tlačítko "**VOLBA TEPLoty**" a "**ODLOŽENÉHO STARTU**". Na displeji se zobrazí **ENGLISH** a nyní můžete zvolit nový jazyk (stisknutím tlačítek "**VOLBA TEPLoty**" nebo "**VOLBA OTÁČEK ODSTŘEDĚNÍ**").
- Volbu potvrďte stisknutím tlačítka **START/ PAUZA**.

### Tlačítko START/PAUZA

Zavřete dvířka **PŘED** stisknutím tlačítka **START/PAUZA**.

- K zahájení zvoleného cyklu s předvolenými parametry stisknete **START/PAUZA**. Během chodu programu displej zobrazuje čas do konce.

- Pokud chcete upravit zvolený program, stisknete tlačítka požadovaných možností, upravte počáteční parametry a pak stisknutím tlačítka **START/PAUZA** zahajete cyklus.

Lze zvolit pouze možnosti kompatibilní s nastaveným programem.

- Po zapnutí spotřebiče počkejte několik sekund, než se rozběhne program.

### DĚLKA PROGRAMU

- Když je zvolený program, displej automaticky zobrazí trvání cyklu, které se může měnit v závislosti na zvolených možnostech.
- Po zahájení programu budete neustále informováni o zbývajícím době do konce praní.
- Spotřebič vypočítá čas do konce zvoleného programu na základě standardní náplně, během cyklu spotřebič upravuje čas dle velikosti a složení prádla.

### KONEC PROGRAMU

- Až se na displeji zobrazí, že program skončil, a zhasne kontrolka **ZAMČENÁ DVÍŘKA**, bude možné otevřít dvířka.
- Pračku vypněte otočením voliče do pozice **OFF**.

Na konci každého cyklu nebo před spuštěním nového cyklu musíte nastavit volič programů zpět do pozice **OFF**.

### POZASTAVENÍ SPOTŘEBIČE

- V průběhu cyklu lze zařízení pozastavit pouhým stisknutím tlačítka **START/ PAUZA**.

V některých fázích cyklu praní lze z bezpečnostních důvodů otvírat dvířka pouze v případě, že hladina vody je pod dolním okrajem a teplota je nižší než **45°C**. Pokud jsou tyto podmínky splněny, před otevřením dvířek počkejte, než zhasne kontrolka **ZAMČENÁ DVÍŘKA**.



- Dalším stisknutím tlačítka **START/PAUZA** spustíte program od fáze cyklu, ve které byl ukončen.

## ZRUŠENÍ NASTAVENÉHO PROGRAMU

- K zrušení programu nastavte volič programů do pozice **OFF**.
- Počkejte, dokud kontrolka **ZAMČENÁ DVÍŘKA** nezhasne před otevřením dvířek.

## Tlačítko VOLBA TEPLoty

- Toto tlačítko vám umožňuje změnit teplotu pracího cyklu.
- Teplotu nelze zvýšit nad maximální povolenou hodnotu pro daný program, za účelem ochrany tkanin.
- Pokud chcete uskutečnit studené praní, nesmí svítit žádný indikátor.

## Tlačítko VOLBA OTÁČEK ODSTŘEDĚNÍ

- Stisknutím tohoto tlačítka můžete snížit otáčky odstředění nebo odstředění zcela vyloučit.
- Pokud štítek neuvádí konkrétní informace, lze možné použít maximální otáčky uvedené v programu.

**Abyste zabránili poškození látky, není možné zvýšit otáčky nad maximální povolené programem.**

- K opětovné aktivaci cyklu odstředění stiskněte tlačítko, dokud se nezobrazí požadované otáčky.
- Otáčky odstředění můžete upravit bez přerušení činnosti pračky.

**Nadměrné dávkování pracího prostředku může vést k tvorbě velkého množství pěny. Pokud spotřebič zjistí nadměrné množství pěny, může vyloučit fázi odstředění nebo prodloužit trvání programu a zvýšit spotřebu vody.**

**Spotřebič je vybavený speciálním elektronickým zařízením, které brání cyklu odstředění v případě nevyváženého prádla. Tím se sníží hluk a vibrace spotřebiče a tak se prodlouží i jeho životnost.**

CS

## Tlačítko STUPEŇ ZNEČIŠTĚNÍ / RYCHLÝ / ÚROVEŇ PÁRY\*

Toto tlačítko umožňuje volit mezi **třemi** možnostmi (**k dispozici pouze pro některé programy**):

### - STUPEŇ ZNEČIŠTĚNÍ

- Po volbě programu se automaticky zobrazí čas pro daný program.
- Tato možnost umožňuje výběr ze 3 úrovní intenzity upravující délku programu, v závislosti na stupni znečištění prádla (lze použít pouze s určitými programy uvedenými v tabulce programů).

### - RYCHLÝ

Tlačítko bude aktivní, pokud zvolíte **RYCHLÝ (14'/30'/44')** program na ovladači a umožňuje zvolit jednu ze tří uvedených dob trvání programu.

### - ÚROVEŇ PÁRY\*

Po výběru programu **SNADNÉ ŽEHLENÍ PLUS** si pomocí tohoto tlačítka můžete vybrat mezi třemi stupni intenzity ošetření parou, které je určeno pro suché nebo mokré oděvy a závisí na typu tkaniny:

#### - BAVLNA (výchozí volba)

Tento program se používá pro bavlněné prádlo. U mokré tkaniny (např. po praní) je vhodný pro vyhlazení záhybů po ždímání; u suché tkaniny je navržen tak, aby dosáhl ideální úrovně vlhkosti pro snadnější žehlení.

### - SYNTETIKA (jednou stiskněte tlačítko)

Tento program se používá pro syntetické prádlo. U mokré tkaniny (např. po praní) je vhodný pro vyhlazení záhybů po ždímání; u suché tkaniny je navržen tak, aby dosáhl ideální úrovně vlhkosti pro snadnější žehlení.

### - JEMNÉ (dvakrát stiskněte tlačítko)

Pomocí páry cyklus vyhledá záhyby na použitém oblečení. Program zahrnuje počáteční fázi, ve které působí pára, a konečnou fázi, ve které se odstraní přebytečná vlhkost, abyste prádlo mohli okamžitě použít. Tento program je vhodný pro suchou tkaninu.

**Tyto možnosti musí být vybrány před stisknutím tlačítka START/PAUZA.**

### \*ÚROVEŇ PÁRY

(pouze u některých modelů)

### Tlačítko ODLOŽENÉHO STARTU

- Toto tlačítko Vám umožňuje nastavit odložený start pracího cyklu až o **24 hodin**.
- K odložení startu postupujte následovně:
  - Nastavte požadovaný program.
  - Jedním stisknutím tohoto tlačítka aktivujete odložené spuštění a dalším stisknutím (nebo podržením) nastavte požadovanou prodlevu. Při každém stisknutí tlačítka se zvyšuje prodleva až do velikosti **24 hodin**; v tomto okamžiku se při dalším stisknutí tlačítka prodleva odloženého spuštění vynuluje.
  - Potvrďte stisknutím tlačítka **START/PAUZA**. Spustí se odpočítávání a po jeho skončení se automaticky spustí program.
- Odložený start je možné zrušit otočením programátoru do polohy **OFF**.

**Pokud dojde za chodu spotřebiče k výpadku napájení, po obnovení napájení se spustí od začátku té fáze, ve které se nacházel v okamžiku výpadku napájení.**

### Tlačítko MOŽNOSTI

Toto tlačítko umožňuje zvolit různé možnosti praní:

#### - PŘEDPÍRKA

● Tato možnost umožňuje zapnout předpírku a je zvláště užitečná pro velmi špinavé prádlo ( **lze použít pouze u programů zobrazených v tabulce programů**).

● Při využití funkce Předpírka doporučujeme použít pouze 20% doporučeného množství pracího prostředku uvedeného na obalu.

#### - EXTRA MÁCHÁNÍ

● Tato možnost vám umožňuje přidat cyklus máchání na konci pracího cyklu a byla navržena pro osoby s citlivou a jemnou kůží, u kterých i malé množství pracího prostředku může způsobit alergickou reakci.

● Tuto možnost doporučujeme použít také pro dětské prádlo a v případě velmi znečištěného prádla, u kterého je přidáno větší množství pracího prostředku, nebo u prádla, které má tendenci zachycovat prací prostředek.

#### - HYGIENE +

Můžete aktivovat pouze při nastavení teploty 60°C. Tato možnost umožňuje zvýšení hygieny prádla se zachováním stejné teploty pro celé praní.

**Tyto možnosti musí být vybrány před stisknutím tlačítka START/PAUZA.**

**Pokud zvolíte možnost, která není kompatibilní se zvoleným programem, indikátor možnosti nejdříve blikne a pak zhasne.**

## Tlačítko VOLBA SUŠENÍ

Toto tlačítko umožňuje:

### - Provést automatický cyklus praní/sušení

Po volbě pracího programu zvolte tímto tlačítkem dle typu prádla stupeň sušení. Na konci praní se automaticky spustí zvolený cyklus sušení.

**Není-li prací program kompatibilní se zvoleným automatickým sušením, tato funkce se neaktivuje.**

**Překročíte-li maximální povolenou náplň sušení prádla uvedenou v tabulce, prádlo se nemusí vysušit dostatečně.**

### - Provést pouze cyklus sušení

Zvolte požadovaný program sušení s ohledem na typ prádla, stisknutím tohoto tlačítka lze zvolit stupeň sušení, který je odlišný od počátečního (**kromě programu pro sušení vlny**).

Až se na displeji zobrazí, že program skončil, a zhasne kontrolka ZAMČENÁ DVÍŘKA, bude možné otevřít dvířka.

## Tlačítko SPECIÁLNÍ PROGRAMY

*(Pouze u některých modelů)*

Toto tlačítko umožňuje volit mezi třemi možnostmi (**k dispozici pouze pro některé programy**):

### - JEDEN KUS

● Tato možnost (kterou lze nastavit v několika programech) optimalizuje spotřebu vody a energie ve vybraném programu, aniž by se změnila účinnost praní.

● **JEDEN KUS** je určeno pro menší náplně a mírně znečištěné prádlo a jeho cílem je omezit zbytečné plýtvání.

## - NOČNÍ PRÁNÍ

● Tato možnost snižuje prostřední odstředění na 400 ot./min., zvyšuje hladinu vody během máchání a ponechá prádlo ve vodě po konečném máchání, k rovnoměrnému rozložení vláken.

● Během fáze ponechání vody v bubnu je spotřebič v režimu pozastavení.

● Stisknutím tlačítka **START** ukončíte cyklus fázemi odstředování (které lze příslušným tlačítkem omezit nebo vyřadit) a vypouštění.

● Díky elektronickému řízení se voda v prostředních fázích vypouští tiše, čímž lze tuto možnost využívat k praní během noci.

## - ČIŠTĚNÍ BUBNU

● Je určeno k čištění bubnu pračky.

● Používejte pouze práškový prací prostředek.

● Nespouštějte program s prádlem v pračce.

● Doporučuje se provádět čištění po každých 50 cyklech praní.

● Tuto možnost lze vybrat pouze pro program **ODČERPÁNÍ A ODSŤŘEDĚNÍ**.

**Tyto možnosti musí být vybrány před stisknutím tlačítka START/PAUZA. Pokud zvolíte možnost, která není kompatibilní se zvoleným programem, indikátor možnosti nejdříve blikne a pak zhasne.**

## DĚTSKÝ ZÁMEK

● Současným stisknutím tlačítek "**VOLBA TEPLoty**" a "**VOLBA OTÁČEK ODSŤŘEDĚNÍ**" na přibližně **3 sekundy** můžete uzamknout tlačítka. Tímto způsobem můžete zabránit před nežádoucí změnou programu stisknutím tlačítka během cyklu.

- Uzamčení tlačítek můžete snadno zrušit opětovným stisknutím stejných tlačítek nebo vypnutím spotřebiče.

## Digitální displej

Indikační systém displeje umožňuje neustále informování o stavu spotřebiče.

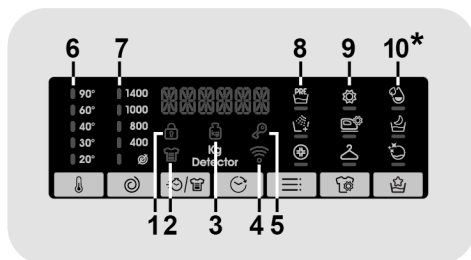

*\* Pouze u některých modelů*

### 1) KONTROLKA ZAMČENÁ DVÍŘKA

- Ikona indikuje uzamčená dvířka.

Zavřete dvířka **PŘED** stisknutím tlačítka **START/PAUZA**.

- Po stisknutí tlačítka **START/PAUZA** se zavřenými dvířky bude kontrolka chvíli blikat a pak zůstane svítit.

Pokud nejsou dvířka správně zavřená, kontrolka bude blikat přibližně 7 sekund, pak se příkaz spuštění automaticky zruší. V takovém případě zavřete dvířka správně a stiskněte opět tlačítko **START/PAUZA**.

- Počkejte, dokud kontrolka **ZAMČENÁ DVÍŘKA** nezhasne před otevřením dvířek.

### 2) KONTROLKA STUPEŇ ZNEČIŠTĚNÍ

Světelná kontrolka ukazuje výběr příslušné volby.

### 3) KONTROLKA Kg Detector (aktivní pouze v některých programech)

- Během prvních minut cyklu zůstane kontrolka "**Kg Detector**" svítit, dokud

inteligentní senzor nezváží prádlo a podle toho nastaví trvání cyklu, spotřebu vody a elektřiny.

- Během každé fáze praní "**Kg Detector**" umožňuje monitorování informací o prádle v bubnu v prvních praní:

- nastaví množství potřebné vody;
- určí délku pracovního cyklu;
- ovládá máchání podle typu zvolené prané látky;
- nastaví rytmus rotací bubnu podle typu prané látky;
- rozezná přítomnost pěny, v případě potřeby pak zvýší množství vody během máchání;
- nastaví rychlost odstředování podle náplně, čímž zabrání nevyváženosti.

### 4) KONTROLKA WI-FI

- Na modelech vybavených technologií Wi-Fi indikuje stav připojení. Indikace:

- **SVÍTÍ**: dálkové ovládání aktivní.
- **POMALU BLIKÁ**: dálkové ovládání neaktivní.
- **RYCHLE BLIKÁ 3 SEKUNDY, PAK ZHASNE**: spotřebič se nemůže připojit k domácí Wi-Fi síti nebo ještě nebyl zaregistrován v aplikaci.
- **POMALU BLIKNE 3 KRÁT, PAK NA 2 SEKUNDY ZHASNE**: resetujte Wi-Fi síť (během registrace v aplikaci).
- **1 SEKUNDU SVÍTÍ, PAK NA 3 SEKUNDY ZHASNE**: otevřená dvířka. Nelze aktivovat dálkové ovládání.

### 5) KONTROLKA UZAMČENÍ TLAČÍTEK

Indikátor svítí v případě uzamčených tlačítek.

## 6) KONTROLKY VOLBA TEPLoty

Zobrazuje nastavenou teplotu praní zvoleného programu, kterou lze změnit (pokud je to možné) odpovídajícím tlačítkem. Pokud chcete provést studené praní, indikátory nesmí svítit.

## 7) KONTROLKY VOLBA OTÁČEK ODSTŘEDĚNÍ

Zobrazuje otáčky odstředění zvoleného programu, které lze změnit nebo odstředění zcela vyloučit pomocí příslušného tlačítka.

## 8) KONTROLKY MOŽNOSTÍ

Kontrolky zobrazují možnosti zvolené příslušnými tlačítky.

## 9) KONTROLKY VOLBA SUŠENÍ

Ikony zobrazují stupně suchosti, které mohou být vybrány pomocí příslušného tlačítka:

### Automatické programy sušení



#### EXTRA SUCHÉ

(vhodné pro ručníky, župany a objemné prádlo).



#### SUCHÉ K ŽEHLENÍ

(zanechává prádlo připravené k žehlení).





















#### SUCHÉ DO SKRINE

(pro oblečení, které se nemusí žehlit).

## 10) TLAČÍTKO SPECIÁLNÍ PROGRAMY

Kontrolky zobrazují možnosti zvolené příslušnými tlačítky.

# Tabulka programů

PROGRAM		 (MAX.) * (viz ovládací panel)													1)  °C (MAX.)												
		6+4kg	7+4kg	8+5kg	9+5kg	9+6kg	10+6kg	10+7kg	12+9kg	13+8kg	14+9kg	2		1													
	BAVLNA 2)	6	7	8	9	9	10	10	12	13	14	90°	●	●	●												
ECO 40-60	ECO 40-60	6	7	8	9	9	10	10	12	13	14	60°	●	●													
ECO 40-60 	PRANÍ A SUŠENÍ	4	4	5	5	6	6	7	9	8	9	-	●	●													
	VLNA/RUČNÍ PRANÍ	1	1	2	2	2	2	2	2,5	2,5	2,5	30°	●	●													
	SYNTETIKA A BAREVNÉ 2)	3	3,5	4	4,5	4,5	5	5	6	6,5	7	60°	●	●	●												
	MÁCHÁNÍ	-	-	-	-	-	-	-	-	-	-	-	△	●													
	ODČERPÁNÍ A ODSTŘEDĚNÍ	-	-	-	-	-	-	-	-	-	-	-															
	SUŠENÍ	SUŠENÍ VLNY											1	1	1	1	1	1	1	1	1	1	1	-			
		NÍZKÁ TEPLOTA											3	3,5	4	4,5	4,5	5	5	6	6,5	7	-				
		VYSOKÁ TEPLOTA											4	4	5	5	6	6	7	9	8	9	-				
	SNADNÉ ŽEHLENÍ PLUS	1,5	1,5	1,5	1,5	1,5	1,5	1,5	1,5	1,5	1,5	1,5	1,5	1,5	-												
3) 	14'	1	1	1,5	1,5	1,5	1,5	1,5	2	2	2	40°	●	●													
	30'	2	2,5	2,5	2,5	2,5	2,5	2,5	3	3	3	40°	●	●													
	44'	3	3,5	3,5	3,5	3,5	3,5	3,5	4	4	4	40°	●	●													
	SMIŠENÉ A BAREVNÉ 59'	6	7	8	9	9	10	10	12	13	14	40°	●	●													
	PERFEKTNÍ BAVLNA 59'	3	3,5	4	4,5	4,5	5	5	6	6,5	7	40°	●	●													
	SPECIÁLNÍ 49'	6	7	8	9	9	10	10	12	13	14	40°	●	●													
	<b>DÁLKOVÉ OVLÁDÁNÍ (Wi-Fi)</b> Pozice, kterou musíte zvolit, pokud chcete aktivovat dálkové ovládání prostřednictvím aplikace (přes Wi-Fi).																										

## Přečtěte si tyto poznámky:

\* Maximální kapacita suchého prádla závisí od modelu (viz ovládací panel).

### △ (Pouze pro modely s prostorem na tekuté prací prostředky)

Pokud pouze několik kusů prádla vyžaduje ošetření bělením, můžete provést odstranění skvrn v pračce. Nalijte bělidlo do zásobníku pro tekuté bělidlo, vloženého v komoře "2" zásobníku pracích prostředků a nastavte speciální program MÁCHÁNÍ. Po ukončení této fáze spotřebič vypněte, přidejte zbytek prádla a pokračujte ve standardním praní s nejvhodnějším programem.

● Pouze se zvolenou možností PŘEDPÍRKY (programy s možnou volbou PŘEDPÍRKY).

■ Programy pro automatické sušení.

1) Po zvolení programu se na displeji zobrazí doporučená teplota, kterou lze změnit (pokud je to možné) pomocí příslušného tlačítka, nelze ji však zvýšit nad maximální povolenou pro daný program.

2) Pro uvedené programy můžete nastavit trvání a intenzitu praní pomocí tlačítka STUPEŇ ZNEČIŠTĚNÍ.

3) Volbou programu RYCHLÝ na voliči program můžete zvolit pomocí tlačítka RYCHLÝ jeden ze tří dostupných rychlých programů: 14', 30' a 44'.

## INFORMACE PRO ZKUŠEBNÍ LABORATOŘE

### STANDARDNÍ PROGRAMY PODLE směrnice 96/60/ES

#### PRANÍ:

PROGRAM **ECO 40-60**  
NASTAVENÍ TEPLoty NA 60°C

#### SUŠENÍ:

PROGRAM SUŠENÍ  
**VYSOKÁ TEPLota**  
STUPEŇ VYSUŠENÍ  
**SUCHÉ DO SKŘÍNĚ**

### STANDARDNÍ PROGRAMY PODLE

(EU) č. 2019/2023

#### PRANÍ:

PROGRAM **ECO 40-60**

#### PRANÍ A SUŠENÍ:

PROGRAM **ECO 40-60 +**  
STUPEŇ VYSUŠENÍ  
**SUCHÉ DO SKŘÍNĚ**

## Popis programů

Pro praní různých typů látek a stupňů znečištění má pračka specifické programy pro splnění každé potřeby praní (viz tabulku s programy).

**Zvolte program podle pokynů na štítcích prádla, věnujte pozornost zejména maximální doporučené teplotě.**

## PRANÍ



### UPOZORNĚNÍ:

**DŮLEŽITÁ RADA PRO DOKONALÉ PRANÍ.**

- **Nové barevné prádlo je nutné prát samostatně alespoň 5 až 6 prvních praní.**
- **Některé velké kusy tmavého prádla, jako jsou džíny a ručníky, je nutné vždy prát samostatně.**
- **Nikdy nemíchejte NESTÁLOBAREVNÉ tkaniny.**

## DÁLKOVÉ OVLÁDÁNÍ (Wi-Fi)

Pozice, kterou musíte zvolit, když chcete aktivovat/deaktivovat dálkové ovládání prostřednictvím aplikace, přes Wi-Fi. V tomto případě se spustí cyklus přes příkazy aplikace. Více podrobností najdete v části **DÁLKOVÉ OVLÁDÁNÍ (Wi-Fi)**.

## BAVLNA

Tento program je vhodný pro praní barevných bavlněných oděvů při 40°C nebo pro zajištění nejvyššího stupně čistoty pro praní odolné bavlny při 60°C nebo 90°C. Závěrečné odstředění je při maximální rychlosti, která zajišťuje vynikající odvod vody.

## ECO 40-60

Program **ECO 40-60** dokáže ve stejném cyklu společně vyprat normálně znečištěné bavlněné prádlo, které se má podle údajů prát na 40°C nebo 60°C. Tento program se používá k posouzení souladu s právními předpisy EU Ecodesign (o konstrukci výrobků šetrných k životnímu prostředí).

## PRANÍ A SUŠENÍ (ECO 40-60 + )

Cyklus **PRANÍ A SUŠENÍ** dokáže ve stejném cyklu společně vyprat normálně znečištěné bavlněné prádlo, které se má podle údajů prát na 40°C nebo 60°C, a vysušit jej tak, aby bylo možné jej ihned uložit do skříně. Tento program se používá k posouzení souladu s právními předpisy EU Ecodesign (o konstrukci výrobků šetrných k životnímu prostředí).

## VLNA/RUČNÍ PRANÍ

Tento program je určen pro praní vlněných tkanin, které lze prát v pračce, prádla, které se pere v ruce, hedvábného prádla nebo prádla, která má na štítku označení „Perte jako hedvábí“.

## SYNTETIKA A BAREVNÉ

Tento program umožňuje společné praní látek různých typů a barev. Rotace bubny a hladina vody je optimalizována, během praní a máchání. Přesná činnost odstředění zajišťuje sníženou tvorbu záhybů látek.

## MÁCHÁNÍ

Tento program provede 3 máchání s prostředním odstředěním (kterého otáčky lze snížit nebo zcela vyloučit pomocí odpovídajícího tlačítka). Slouží pro máchání jakéhokoliv typu látky, například po ručním praní.

## ODČERPÁNÍ A ODSTŘEDĚNÍ

Program dokončí odčerpání a odstředění při maximálních otáčkách. Otáčky odstředění lze snížit nebo zcela vyloučit pomocí tlačítka **VOLBY OTÁČEK ODSTŘEDĚNÍ**.

## SNADNÉ ŽEHLENÍ PLUS

Tento program využívá ošetření parou k vyhlazení záhybů a dosažení ideální míry vlhkosti pro snadnější žehlení. Tlačítkem lze zvolit tři různé úrovně intenzity, které jsou určeny pro suché nebo mokré prádlo a podle typu tkaniny.

## RYCHLÝ (14'/30'/44')

Úspora bez kompromisů! Tento nový program lze používat k získání vynikajících výsledků při současné úspoře vody, energie, pracího prostředku a času. Pere při



středně vysoké teplotě vhodné pro jakýkoli druh tkaniny. Doporučuje se pro malé náplně a mírně znečištěné kusy prádla.

### SMÍŠENÉ A BAREVNÉ 59' \*

Tento program nabízí volnost ve společném praní všech druhů tkanin bez blednutí barev; při plné náplni dosahuje vynikajících výsledků za pouhých 59 minut. Při praní na středně vysokou teplotu se tento program doporučuje pro prádlo, které není příliš znečištěné.

\* **Přednastavená teplota 20°C (Ize ji upravit příslušným tlačítkem). Tento cyklus praní je vhodný také k prání bavlněného prádla.**

### PERFEKTNÍ BAVLNA 59'

Tento program zaručuje vynikající výsledky pro bavlněné prádlo. Tato možnost je určena ke zkrácení délky praní středně znečištěného bavlněného prádla při středně vysokých teplotách. Abyste dosáhli nejlepších výsledků, naplňte pračku pouze do poloviny.

### SPECIÁLNÍ 49'

Inovativní technologie tohoto programu zkracuje množství času, který trávíme praním prádla; zaručuje vysokou účinnost praní při středně vysokých teplotách za pouhých 49 minut.

### SUŠENÍ



### UPOZORNĚNÍ:

**Dávkovače používané pro koncentrované prášky a tekuté prací prostředky musíte vyjmout z bubnu před spuštěním program sušení.**

Buben mění směr během cyklu sušení pro ochranu prádla před zamotáním. Studený vzduch se využívá během posledních 10/20 minut sušicího cyklu k minimalizaci pomačkání.

### SUŠENÍ VLNY

Nízkoteplotní sušicí program, který suší vlněné oděvy s maximální péčí a jemností, snižuje nepříjemné škrábání tkaniny a zamezuje plstění. Je doporučeno obrátit

oblečení naruby před sušením. Délka cyklu závisí na naplnění a odstředování zvoleného pro praní. Cyklus je vhodný pro maximální náplň 1 kg (3 svetry).



APPAREL CARE

**Cyklus pro sušení vlny tohoto spotřebiče byl schválen "The Woolmark Company" pro sušení vlněného oblečení za předpokladu, že produkty lze prát v pračce v závislosti na pokynech na štítku oblečení a prohlášení výrobce tohoto spotřebiče. Symbol Woolmark je certifikační známka v mnoha zemích. M1715**

### NÍZKÁ TEPLOTA

Program sušení s nízkou teplotou doporučujeme pro syntetické a směsné látky (viz štítek ošetřování na prádle).

### VYSOKÁ TEPLOTA

Program sušení s vysokou teplotou doporučujeme pro bavlněné a lněné prádlo (viz štítek ošetřování na prádle).

## 9. CYKLUS SUŠENÍ

● Uvedené pokyny jsou obecné, proto jsou potřebné určité zkušenosti pro dosažení nejlepších výsledků sušení.

● Doporučujeme volbu kratší doby sušení než je uvedená, při prvním použití, abyste přizpůsobili správný stupeň sušení.

● Nedoporučujeme sušit látky, které se snadno třepí, jako jsou koberce nebo prádlo s dlouhým vlasem, abyste zabránili ucpání vzduchových kanálků.

● Rozdělte prádlo podle následujícího postupu:

- **Podle symbolů sušení, které jsou na štítku prádla**

Vhodné pro sušení v sušičce.

Sušení při vysoké teplotě.

Sušení pouze při nízké teplotě.

**NESUŠIT** v bubnové sušičce.

**Pokud prádlo neobsahuje informační štítek, musí být bráno jako nevhodné pro sušení.**

- **Podle velikosti a tloušťky**

Kdykoliv je náplň větší než kapacita sušení, rozdělte prádlo podle tloušťky (např. ručníky od tenkého spodního prádla).

- **Podle typu látky**

Bavlna/len: ručníky, bavlna jersey, ložní a stolní prádlo.

Syntetické: blůzy, košile, pracovní oděvy, apod. z polyesteru nebo polyamidu, jako i bavlna/syntetické směsné.

● Pouze suché odstředěné prádlo.

### Správný způsob sušení

● Otevřete dvířka.

● Naplňte prádlem nepřesahujícím maximální náplň sušení uvedenou v tabulce programů.  
V případě velkých kusů prádla (např. prostěradla) nebo velmi savých materiálů (např. ručníky nebo džíny) snižte množství náplně.

● Zavřete dvířka.

● Zvolte nejvhodnější program pro vaše prádlo (**VYSOKÁ TEPLOTA, NÍZKÁ TEPLOTA, SUŠENÍ VLNY**).

● Vyberte stupeň suchosti, který chcete:

#### EXTRA SUCHÉ

(vhodné pro ručníky, župany a objemné prádlo).

#### SUCHÉ K ŽEHLENÍ

(zanechává prádlo připravené k žehlení).

#### SUCHÉ DO SKŘÍNĚ

(pro oblečení, které se nemusí žehlit).

#### PROGRAMY ČASOVANÉHO SUŠENÍ

- 120 MINUT

- 90 MINUT

- 60 MINUT

- 30 MINUT

**Po zvolení programu sušení vlny není možné zvolit určitý stupeň suchosti odlišný od výchozího.**

● Spotřebič vypočítá potřebnou dobu pro sušení a požadovanou zbytkovou vlhkost, podle prádla a zvoleného sušení.

● Zkontrolujte, zda je otevřený vodovodní ventil a zda je správně umístěna odtoková hadice.

## UPOZORNĚNÍ:

Nesušte oblečení se speciálním polstrováním (např. deky, prošívané bundy, atd.) a velmi jemné tkaniny.

Pokud jsou oděvy nežehlivé, sušte menší množství oděvů, aby se zabránilo pomačkání.

- Stiskněte tlačítko **START/PAUZA** (na displeji se zobrazí zbývající doba sušení).

Spotřebič vypočítá dobu do konce programu na základě standardní náplně, během cyklu spotřebič upraví čas podle velikosti a složení náplně.

Během fáze sušení buben zrychluje na vyšší rychlost k rozložení prádla a k optimalizaci výsledku sušení.

*Pro správný provoz spotřebiče doporučujeme nepřerušovat fázi sušení, dokud to není nutné.*

## CYKLUS AUTOMATICKÉHO PRÁNÍ/SUŠENÍ

Nesmíte překročit maximální náplň sušení prádla uvedenou v tabulce programů, v opačném případě nebudou výsledky sušení uspokojivé.

Pokud požadujete automatické zahájení cyklu sušení po skončení praní, pouze zvolte požadovaný prací cyklus, nastavte stupeň sušení pomocí tlačítka **VOLBA SUŠENÍ** a spusťte cyklus. Na konci pracího programu dojde k automatickému spuštění nastaveného cyklu sušení (viz část "**VOLBA SUŠENÍ**").

## 10. ODSTRANĚNÍ MOŽNÝCH PROBLÉMŮ A ZÁRUKA

Pokud si myslíte, že vaše pračka nefunguje správně, přečtěte si níže uvedenou rychlou příručku ohledně praktických rad pro odstranění nejběžnějších problémů.

### HLÁŠENÍ ZÁVADY

- **Modely s displejem:** chyba je zobrazena číslem se znakem „E“ (příklad: Error 2 = E2)
- **Modely bez displeje:** chyba je zobrazena blikáním každé LED dle kódu závady, s následnou 5sekundovou pauzou (příklad: Error 2 = dvě bliknutí – pauza 5 sekund – dvě bliknutí – apod...)

Zobrazená chyba	Možné příčiny a praktická řešení
<b>E2 (s displejem) 2 bliknutí LED (bez displeje)</b>	<b>Spotřebič nemůže napustit vodu.</b> Zkontrolujte, zda je otevřený přívod vody. Zkontrolujte přívodní hadici z hlediska zalomení nebo přiskřípnutí. Odtoková hadice není ve správné výšce (viz kapitolu o instalaci). Zavřete přívodní ventil, odšroubujte hadici s filtrem na zadní straně spotřebiče a zkontrolujte, zda je filtr čistý a není zablokovaný. Zkontrolujte filtr, jestli není ucpaný, nebo jestli v prostoru filtru nejsou cizí předměty, které by mohly bránit řádnému průtoku vody.
<b>E3 (s displejem) 3 bliknutí LED (bez displeje)</b>	<b>Pračka nevypouští vodu.</b> Zkontrolujte filtr, jestli není ucpaný, nebo jestli v prostoru filtru nejsou cizí předměty, které by mohly bránit řádnému průtoku vody. Zkontrolujte, zda není odtoková hadice zalomená nebo přiskřípnutá. Zkontrolujte, zda není ucpaný odtokový systém domácnosti a zda voda volně odtéká. Zkuste vypustit vodu do výlevky.
<b>E4 (s displejem) 4 bliknutí LED (bez displeje)</b>	<b>Příliš pěny a/nebo vody.</b> Zkontrolujte, zda jste nepřidali nadměrné množství pracího prostředku nebo prostředek nevhodný pro pračky.
<b>E7 (s displejem) 7 bliknutí LED (bez displeje)</b>	<b>Problém s dvířky.</b> Zkontrolujte, zda jsou dvířka správně zavřená. Zkontrolujte, zda prádlo nebrání v zavření dvířek. Pokud jsou dvířka blokováná, spotřebič vypněte a odpojte od elektrické sítě, počkejte 2-3 minuty a otevřete dvířka.
<b>Jakýkoliv jiný kód</b>	Spotřebič vypněte a odpojte od elektrické sítě, chvíli počkejte. Spotřebič zapněte a spusťte program. Pokud se závada opět objeví, kontaktujte autorizované servisní středisko.

Problém	Možná příčina a praktická řešení
<b>Pračka nefunguje/nespustí se</b>	<p>Zkontrolujte, zda je spotřebič připojený k funkční síťové zásuvce.</p> <p>Zkontrolujte, zda je zapnutá.</p> <p>Pomocí jiného spotřebiče zkontrolujte, zda je elektrická zásuvka funkční.</p> <p>Nejsou správně zavřená dvířka: otevřete a opět zavřete.</p> <p>Zkontrolujte zvolený program a zda je stisknuté tlačítko start.</p> <p>Zkontrolujte, zda pračka není v režimu pauzy.</p>
<b>Voda na podlaze nebo v blízkosti spotřebiče</b>	<p>Může to být způsobeno netěsností mezi přívodním ventilem a hadicí; v takovém případě vyměňte těsnění a utáhněte hadici a ventil.</p> <p>Zkontrolujte, zda je filtr správně zavřený.</p>
<b>Pračka neodstředí/je</b>	<p>Z důvodu nevhodného rozdělení prádla může pračka:          Pokoušet o vyvážení prádla, prodloužením doby odstředění.          Snížit rychlost odstředění k snížení vibrací a hluku.          Vyloučit odstředění pro ochranu spotřebiče.          Ujistěte se, zda je prádlo vyvážené. Pokud ne, uspořádejte jej a restartujte program.</p> <p>Může to být z důvodu, že není zcela odčerpána voda: počkejte několik minut. Pokud problém trvá, viz část Error 3.</p> <p>Některé modely jsou vybavené funkcí „bez odstředění“: zkontrolujte, zda není zapnutá.</p> <p>Zkontrolujte možnosti nastavení, které mohou vyloučit odstředění.</p> <p>Použití nadměrného množství pracího prostředku může mít vliv na spuštění odstředění.</p>
<b>Silné vibrace/hluk během odstředování</b>	<p>Pračka není vyvážená: v případě potřeby nastavte pomocí nastavitelných nožiček dle příslušné kapitoly.</p> <p>Zkontrolujte, zda jsou odstraněny přepravné šrouby, gumové vložky a podložky.</p> <p>Zkontrolujte, zda se v bubnu nenacházejí cizí předměty (mince, háčky, knoflíky apod...).</p>

**Standardní záruka výrobce se vztahuje na elektrické nebo mechanické závady výrobku ze strany výrobce. Pokud je závada způsobena faktory mimo výrobku, nesprávným použitím nebo nedodržením pokynů v návodu, výrobce nenese odpovědnost a za opravy může být účtován poplatek.**

S výjimkou seznamu náhradních dílů, který je k dispozici na našich webových stránkách, byste v žádném případě neměli spotřebič opravovat nebo se pokoušet o jeho opravu sami nebo jej nechat opravovat nezkušenými a/nebo nekvalifikovanými osobami. Opravy prováděné nezkušenými a/nebo nekvalifikovanými osobami mohou způsobit zranění nebo vážné poruchy zařízení a škody na majetku. Doporučujeme kontaktovat naše autorizovaná střediska technické pomoci.

Doporučujeme vždy používat originální náhradní díly, které lze získat v našem zákaznickém servisu po dobu nejméně **10 let** od uvedení spotřebiče do oběhu v rámci Evropského hospodářského prostoru.



### **UPOZORNĚNÍ:**

**Výrobce nenese odpovědnost za škody na věcech a osobách a/nebo za bezpečnostní problémy vyplývající z oprav, které neprovádí autorizované středisko technické pomoci nebo servisní firma autorizovaná výrobcem v souladu se směrnicemi společnosti týkajícími se oprav a údržby jeho výrobků. Na poškození výrobku způsobené neoprávněnou osobou při pokusu o opravu se nevztahuje běžná záruka.**

Od 1. března 2021 jsou energetické a environmentální informace týkající se energetického štítkování domácích spotřebičů a specifikace jejich ekologického designu v Evropě viditelné v databázi výrobků (EPREL) na tomto odkazu <https://eprel.ec.europa.eu/> nebo prostřednictvím QR kódu umístěného na energetickém štítku.

### **Záruka**

Na výrobek se vztahuje záruka dle podmínek uvedených na certifikátu dodaném s výrobkem. Záruční certifikát musí být kompletně vyplněný. Uschovejte si jej na bezpečném místě pro případ požadavky autorizovaného servisního střediska.

Umístěním značky  na produkt deklarujeme na vlastní zodpovědnost shodu se všemi požadavky EU týkajícími se bezpečnosti, zdraví a životního prostředí, které jsou zakotveny v legislativě a týkají se daného produktu.

Výrobce nenese žádnou odpovědnost za tiskové chyby v návodu dodaném se spotřebičem. Také si vyhrazuje právo na jakékoliv změny užitečné pro tento výrobek bez změny jeho základních vlastností.



Köszönjük, hogy jelen termék mellett döntött.

Büszkék vagyunk, hogy ideális terméket nyújthatunk Önnek, és hogy a háztartási készülékek legjobb és legteljesebb kínálatával szolgálhatunk, amelyek segítik Önt a mindennapi tevékenységekben.

A készülék helyes és biztonságos használata, valamint az eredményes karbantartásra vonatkozó ötletek megismerése érdekében olvassa el figyelmesen ezt a kézikönyvet.



Csak az utasítások figyelmes elolvasása után vegye használatba a mosógépet. Javasoljuk, hogy őrizze meg a kézikönyvet az esetleges későbbi tulajdonosok számára.

Minden terméket egy egyedi, 16 karakterből álló kód azonosít, amelyet sorozatszámunk nevezünk. Ez a sorozatszám a készülékre ragasztott címkére van nyomtatva (az ablakrésznél), vagy a termékben található borítékban van elhelyezve. Ez a kód egyfajta speciális termékazonosító kártya, amelyet Önnek regisztrálnia kell, és a Ügyfélszolgálatánál is szüksége lesz rá.

## Környezetvédelem



A készülék jelölése megfelel az Elektromos és Elektronikus Berendezések Hulladékairól (WEEE) szóló 2012/19/EU európai irányelvnek.

A WEEE-hulladékok (a környezetre kedvezőtlen következményekkel járó) szennyezőanyagokat és (újrafelhasználható) alarészeket tartalmaznak. Fontos, hogy a WEEE-hulladékok különleges kezelésben részesüljenek az összes szennyezőanyag eltávolítása és megfelelő ártalmatlanítása, valamint az összes anyag visszanyerése és újrahasznosítása céljából. Az emberek fontos szerepet játszhatnak annak

biztosításában, hogy a WEEE-hulladékok ne váljanak környezeti problémává. Nagyon fontos néhány alapvető szabály betartása:

- A WEEE-hulladékok nem kezelhetők háztartási hulladékként.
- A WEEE-hulladékokat az önkormányzat vagy arra kijelölt vállalatok által kezelt, megfelelő gyűjtőhelyeken kell leadni. Sok országban a nagyméretű WEEE-hulladékokat a lakásokból és az otthonokból gyűjtik be.

Számos országban új készülék vásárlása esetén a régijt visszaadhatjuk a kiskereskedőnek, akinek egyedileg kell azt díjmentesen átvennie mindaddig, amíg a berendezés típusa és funkciója azonos a leszállított berendezés típusával és funkciójával.

## Artalomjegyzék

1. ÁLTALÁNOS BIZTONSÁGI SZABÁLYOK
2. TELEPÍTÉS
3. MOSÓSZERTÁROLÓ FIÓK
4. GYAKORLATI TANÁCSOK
5. KARBANTARTÁS ÉS TISZTÍTÁS
6. TÁVIRÁNYÍTÁS (WI-FI)
7. RÖVID FELHASZNÁLÓI ÚTMUTATÓ
8. KAPCSOLÓK ÉS PROGRAMOK
9. SZÁRÍTÁSI CIKLUS
10. HIBAELEHÁRÍTÁS ÉS GARANCIA



# 1. ÁLTALÁNOS BIZTONSÁGI SZABÁLYOK

- A készüléket háztartásokban és hasonló környezetekben történő használatra terveztük, például:
  - üzletek, irodák és más munkakörnyezetek személyzeti konyháiban;
  - tanyaházakban;
  - szállodák, motelek és más lakókörnyezetek ügyfelei által;
  - „szoba reggelivel” típusú környezetekben.
 A készülék háztartási környezetből vagy a tipikus háztartási feladatoktól eltérő használata, például szakemberek vagy képzett felhasználók által történő kereskedelmi használata a fent említett alkalmazások esetében sem megengedett. Ha a készüléket nem a fentiek szerint használják, akkor az csökkentheti a készülék élettartamát és érvénytelenítheti a gyártó garanciáját. A törvények által megengedett mértékben a gyártó nem fogadja el a készülék sérülését vagy más jellegű olyan károsodását vagy kárát, amely az otthoni vagy a háztartási használattól eltérő használat miatt következik be (még akkor sem, ha a készülék otthoni vagy háztartási környezetben van).
- A készüléket csak akkor használhatják 8 éven felüli gyerekek, csökkent fizikai, érzékszervi vagy szellemi képességű, illetve tapasztalatokkal és ismeretekkel nem rendelkező személyek, ha

felügyeletben részesülnek vagy útmutatást kaptak a készülék biztonságos használatáról, és megértették a készülék használatában rejlő veszélyeket. Gyerekek nem játszhatnak a készülékkel.

A tisztítást és a karbantartást nem végezhetik felügyelet nélküli gyerekek.

- Ügyelni kell arra, hogy gyerekek ne játsszanak a készülékkel.
- Állandó felügyelet hiányában a 3 évesnél kisebb gyerekeket távol kell tartani a készüléktől.
- Ha a kábel sérült, kérjük cserélje ki egy speciális kábelre, amit a gyártó cégtől vagy a hivatalos szerviz szolgáltatótól tud beszerezni.
- Csak a készülékkel együtt szállított tömlőkészletet használja a vízellátás csatlakoztatásához (ne használjon régi tömlőkészletet).
- A víznyomásnak 0,05 MPa és 0,8 MPa között kell lennie.
- Ügyeljen arra, hogy szőnyeg ne akadályozza a gép alsó részét vagy ne takarja el a szellőzőnyílásokat.
- A mosó-szárító ciklus befejező része hőfejlesztés nélkül zajlik le (hűtési ciklus) annak biztosítása érdekében, hogy a ruhadarabok olyan hőmérsékleten maradjanak, amely nem károsítja őket.



## **FIGYELMEZTETÉS:**

**Soha ne állítsa le a mosó-szárítógépet a szárítási ciklus vége előtt, hacsak nem veszi ki gyorsan az összes ruhadarabot, és nem teríti szét őket, hogy a hő szétszóródjon.**

- A telepítés után a készüléket úgy kell beállítani, hogy a csatlakozódugó hozzáférhető legyen.
- A készüléket nem szabad zárható ajtó, tolóajtó vagy olyan csuklópánttal ellátott ajtó mögé telepíteni, amely a mosó-szárítógép csuklópántjával ellentétes oldalon van, és így akadályozná a mosó-szárítógép ajtajának teljes nyitását.
- A maximális száraz ruhadag az alkalmazott típustól függ (lásd a kapcsolólapot).
- A készülék nem használható, ha ipari vegyszereket használtak a tisztításhoz.
- Ne szárítson mosatlan ruhadarabokat a mosó-szárítógépben.
- A főzőolajjal, acetonnal, alkohollal, benzinnel, kerozinnal, folteltávolítóval, viasszal és viaszeltávolítóval szennyezett ruhadarabokat a mosó-szárítógépben történő szárítás előtt meleg vízben, nagy mennyiségű mosószerrel ki kell mosni.
- Nem szabad a szárítógépben habgumit (latexhabot), zuhanyozószőnyeget, vízálló textíliát, gumizott ruhákat vagy habgumival töltött párnákat szárítani.
- Az öblítőszeret és a hasonló termékeket az öblítőszerhez készült utasítás szerint kell használni.
- Az olajjal szennyezett ruhadarabok öngyulladásra hajlamosak, különösen ha olyan hőforrás hatásának vannak kitéve, mint a mosó-szárítógép. A ruhadarabok felmelegednek és oxidációs reakciót indítanak el az olajban. Az oxidáció hőt fejleszt. Ha a hő nem tud távozni, a ruhadarabok eléggé átforrósodhatnak ahhoz, hogy lángra kapjanak. Az olajjal szennyezett ruhadarabok egymásra helyezése, egymásra halmozása vagy tárolása megakadályozhatja a hő távozását, ezért tűzveszélyt idéznek elő.
- Ha elkerülhetetlen, hogy növényi vagy főzőolajat tartalmazó, vagy hajápolási termékekkel átitatott ruhadarabok kerüljenek a mosó-szárítógépbe, akkor azokat először nagy mennyiségű mosószeres forró vízben kell kimosni. Ez csökkenti, de nem szünteti meg a veszélyt.
- Vegyen ki minden tárgyat (például öngyújtót, gyufát) a zsebekből.

- A termék-adatlap a gyártó weboldalán tekinthető meg.
- Az ablak kinyitása előtt, ügyeljen arra, hogy ne legyen víz a dobben.

### **Elektromos csatlakozások és biztonsági utasítások**

- A műszaki adatok (tápfeszültség és tápellátás) a termék adattábláján található.
- Ellenőrizze, hogy az elektromos rendszer földelt-e, megfelel-e az összes alkalmazandó törvénynek, és hogy a csatlakozó kompatibilis-e a készülék dugójával. Ellenkező esetben kérjen szakképzett szakmai segítséget.
- Az átalakítók és a hosszabbító kábelek használata ellenjavallt.



**FIGYELMEZTETÉS:**  
A készüléket nem szabad külső kapcsolóeszközön, például időzítőn keresztül bekapcsolni, vagy olyan áramkörhöz csatlakoztatni, amelyet egy segédprogram rendszeresen bekapcsol és kikapcsol.

- A mosógép tisztítása vagy karbantartása előtt húzza ki a készülék csatlakozódugóját és zárja el a vízcsapot.
- A csatlakozódugó kihúzásához ne húzza meg a hálózati kábelt vagy a készüléket.



**FIGYELMEZTETÉS:**  
Mosás közben a víz nagyon magas hőmérsékletű lehet.

- Ne tegye ki a készüléket eső, közvetlen napsugárzás vagy más időjárási körülmények hatásának.
- A készülék mozgatásakor ne emelje meg a mosógépet a gombknál vagy a mosószertároló fióknál fogva. Szállítás közben soha ne fektesse a készülék ablakát a szállítóocsira. Javasoljuk, hogy a mosógépet két személy emelje meg.
- Hiba és/vagy hibás működés esetén kapcsolja ki a mosógépet, zárja el a vízcsapot, és ne fogjon hozzá a készülék szakszerűtlen javításához. Vegye fel azonnal a kapcsolatot az Ügyfélszolgálattal, és kizárólag eredeti tartalék alkatrészeket használjon. A fenti utasítások betartásának elmulasztása veszélyeztetheti a készülék biztonságát.

## 2. TELEPÍTÉS

- Csavarozza ki a hátoldalon lévő **2** vagy **4** csavart (**A**), és távolítsa el a **2** vagy **4** alátétet (**B**) az **1. ábrán** látható módon.
- Takarja le a **2** vagy **4** furatot a borítékban található dugók felhasználásával.
- Beépített** mosógép esetén csavarozza ki a **3** vagy **4** csavart (**A**) és távolítsa el a **3** vagy **4** alátétet (**B**).
- Bizonyos típusok esetében **egy vagy több** alátét belesik a gépbe: az alátétek kiemeléséhez döntse előre a mosógépet. Takarja le a furatokat a borítékban található dugókkal.



### FIGYELMEZTETÉS:

Tartsa távol a csomagolóanyagokat a gyerekektől!

- A kicsomagolási eljárás során a készülék tetején\* megtalálható bordázott műanyaglapot helyezze be a készülékbe, amint az látható a **2. ábrán** (a modellnek megfelelően vegye figyelembe az **A, B** vagy **C** változatot).

\* **Egyes modellek esetén a bordázott műanyaglap nem képezi a csomag részét.**

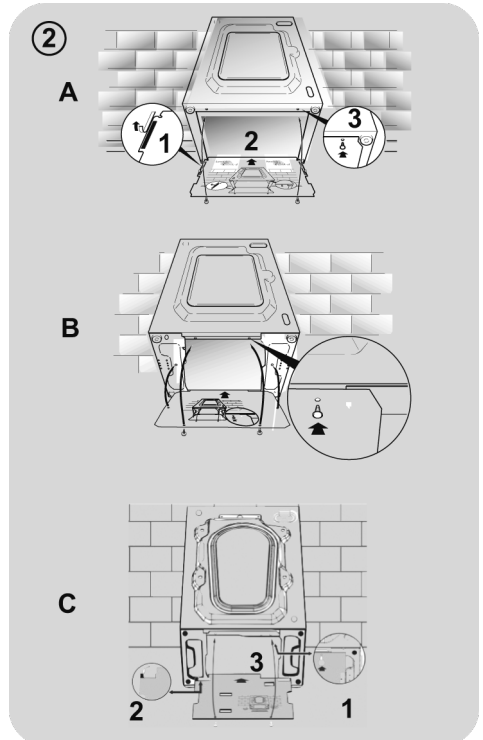
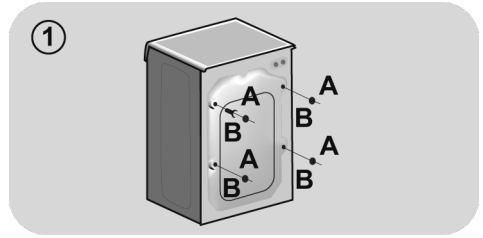

## A vízellátás csatlakoztatása

- Csatlakoztassa a vízcsövet a csapra (3 ábra), és ehhez kizárólag a készülékkel együtt szállított csövet használja (a régi csőkészletet nem szabad újra használni).

- **BIZONYOS TÍPUSOK** az alábbi egy vagy több funkcióval rendelkezhetnek::

- **HOT&COLD (4 ábra):** A nagyobb energiatakarékosság érdekében a vízhálózati csatlakoztatás meleg vagy hideg vízre állítható be. A szürke csövet a hideg vízre állítható be. A szürke csövet a hideg vízre állítható be. A piros csövet pedig a meleg vízre kell csatlakoztatni. A mosógép csak hideg vízre csatlakoztatható: ebben az esetben előfordulhat, hogy egyes programok csak néhány perccel később indulnak el.

- **AQUASTOP (5 ábra):** A vízellátó csövön kialakított eszköz leállítja a vízáramlást, ha a cső meghibásodik. Ebben az esetben egy piros jelzés jelenik meg az „A” ablakban, ekkor ki kell cserélni a csövet. A csavaranya kicsavarozásához nyomja meg a „B” egyirányú zárat.

- **AQUAPROTECT - VÉDETT VÍZELLÁTÓ CSŐ (6 ábra):** Ha szivárognak a víz az elsődleges belső „A” csőből, akkor az áttetsző „B” köpeny tartja meg a vizet, hogy befejeződhessen a mosási ciklus. A ciklus végén vegye fel a kapcsolatot az Ügyfélszolgálatl a vízellátó cső cseréje céljából.

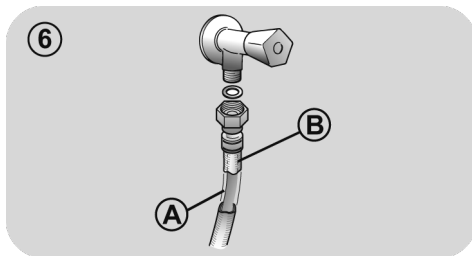
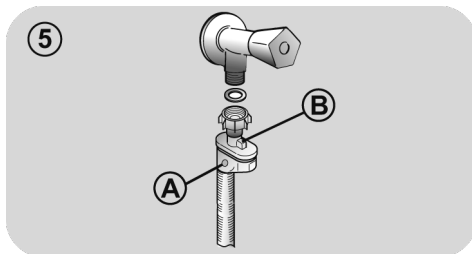
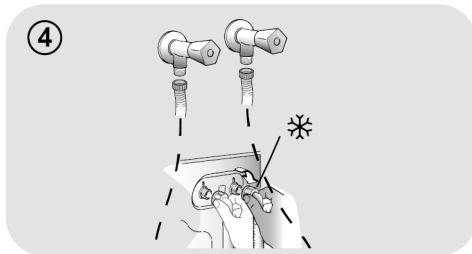
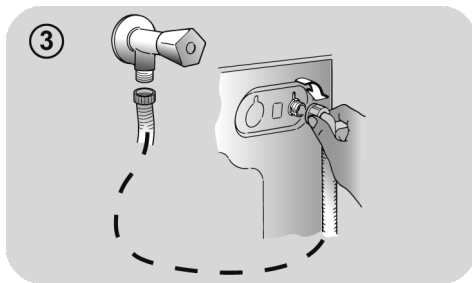

HU

## Elhelyezés

- Igazítsa a mosógépet a falhoz, vigyázzon, hogy a cső ne tekeredjen vagy ne sérüljön meg. Helyezze az elvezető csövet a kádba, vagy ha lehet, csatlakoztassa egy legalább 50 cm magas fal lefolyócsőbe, amelynek az átmérője nagyobb a mosógép csövének átmérőjénél (7 ábra).
- A lábak segítségével állítsa vízszintes helyzetbe a készüléket a 8 ábrán látható módon:
  - a. Fordítsa el a csavaranyát jobbra a csavar kioldása céljából;
  - b. Fordítsa el a lábat a készülék megemeléséhez vagy lesüllyesztéséhez, amíg rá nem fekszik a padlóra;
  - c. Rögzítse a lábat a csavaranya becsavarozásával, amíg az hozzá nem illeszkedik a mosógép aljához.
- Dugja be a mosógép csatlakozódugóját.



### FIGYELMEZTETÉS:

Vegye fel a kapcsolatot az Ügyfélszolgálattal, ha a hálózati kábel cserére szorul.

A gyártói garancia nem vonatkozik a nem megfelelő telepítés miatt keletkezett hibákra.

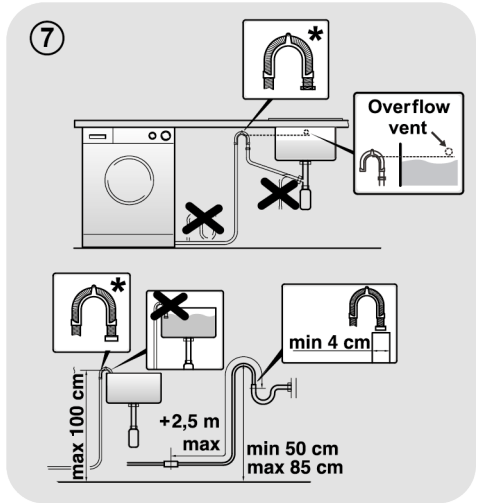

\* A TARTOZÉK KÜLÖN VÁSÁROLHATÓ MEG

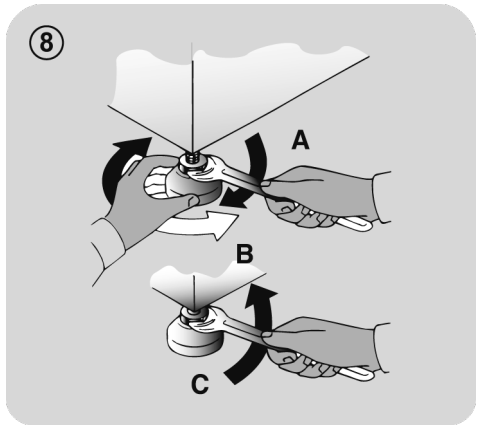

### 3. MOSÓSZERTÁROLO FIÓK

A mosószertároló fiók 3 rekeszre oszlik a **9 ábrán** látható módon:

- **“1” rekesz:** az előmosószer számára;
- **“” rekesz:** a különleges adalékok, az öblítőszer, a keményítő, az illatanyagok stb. számára;

#### FIGYELMEZTETÉS:

Csak folyékony szert használjon. A mosógép úgy van beállítva, hogy automatikusan adagolja a adalékokat az egyes ciklusokban az utolsó öblítés során.

- **“2” rekesz:** a mosószer számára.

**EGYES TÍPUSOKHOZ folyékony mosószeres csésze is tartozik (10 ábra).** Ha használni szeretné, helyezze a „2” rekeszbe. Ebben az esetben a folyékony mosószer a megfelelő időben kerül be a dobba. A csésze fehérítéshez is használható az „Öblítés” program kiválasztásakor.

#### FIGYELMEZTETÉS:

Egyes mosószereket nem szabad a mosógép mosószer adagolójába tölteni, hanem a mosószerhez kapott saját adagolójában kell a dobba helyezni.

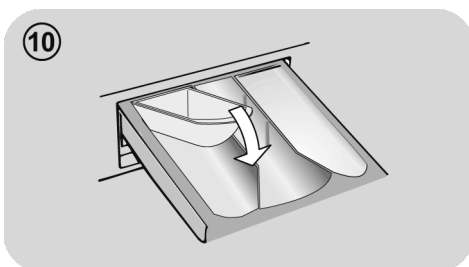

**EGYES MODELLEK** automatikus adagolást biztosítanak, amely révén a készülék precíz mennyiségű tisztítószerrel és lágyítóval szolgál. Ebben az esetben részletek ügyében tájékozódjon a **KAPCSOLÓK ÉS PROGRAMOK** fejezet megfelelő részéből.

## 4. GYAKORLATI TANÁCSOK

### Betöltési tanácsok

**A ruhák szétválogatásakor ügyeljen a következőkre:**

- ne hagyjon fémtárgyakat, például elemet, gombostűt, pénzérmét a ruhákban;
  - gombolja be a párnahuzatokat, húzza be a zipzárokat, húzza meg a laza öveket és a hosszú szalagokat;
  - vegye le a görgőket a függönyökről;
  - olvassa el figyelmesen a ruhadarabok mosására vonatkozó címkéket;
  - feltöltéskor távolítsa el a makacs szennyeződések.
- Plédék, ágytakarók vagy más nehéz anyagok mosásakor javasoljuk a centrifugázás elhagyását.
- A gyapjú textiliák mosása előtt győződjön meg róla, hogy azok mosógépben moshatók. Ellenőrizze az anyagok címkéjét.
- A gépben esetlegesen kialakuló kellemetlen szagok elkerülése érdekében a mosások között résnyire hagyja nyitva a készülék ajtaját.

### Energiatakarékossági tippek

A készülék használatára vonatkozó pénztakarékossági és környezetvédelmi tippek

- A készüléket minden egyes program esetén a programtáblázatban szereplő maximális kapacitásra töltsen fel – ily módon energiát és vizet TAKARÍTHAT MEG.
- A centrifugázás sebessége hatással van a készülék által kibocsátott zajra és a kimosott ruhaneműk maradék nedvességtartalmára: minél nagyobb fordulatszámot választ, a készülék annál hangosabban működik, de annál alacsonyabb lesz a ruhaneműk nedvességtartalma.

- A víz- és az energiafogyasztás tekintetében általában azok a programok a leghatékonyabbak, amelyek hosszú időt vesznek igénybe és alacsonyabb hőmérsékleteken működnek.

### Maximális ruhaadag

- Az energia, a víz, a mosószer és az idő legjobb felhasználása érdekében maximális ruhaadagok használatát javasoljuk. Két féladag helyett egy teljes adag kimosásával akár 50% energiát is megtakaríthat.

### Van-e szükség előmosásra?

- Csak a nagyon szennyezett ruhák esetében! Ha az enyhén és az átlagosan szennyezett ruha esetében NEM választja ki az előmosást, akkor azzal mosóport, időt, vizet és 5-15%-ban energiát TAKARÍTHAT MEG.

### Szükséges a magas hőfokon való mosás?

- Kezelje elő a foltokat feltöltéskor, vagy áztassa be a beszáradt foltokat a mosást megelőzően, hogy ne legyen szükséges a magas hőfokon való mosás. Takarítson meg energiát azzal, hogy alacsonyabb hőfokon mos.

### A szárítóprogram használata előtt (MOSÓ-SZÁRÍTÓGÉP)

- Idő- és energia-megtakarítás céljából válassza a nagy sebességű centrifugálást, hogy a szárítóprogram beindítása előtt csökkenjen a kimosott ruha víztartalma.

### A tisztítószer adagolása

Az alábbi rövid útmutatóban a tisztítószer használatára vonatkozó tippeket és tanácsokat mutatunk be.

- Kizárólag mosásra szolgáló tisztítószereket használjon.
- A szövet típusának (pamut, finom anyagok, szintetikus anyagok, gyapjú, selyem stb.) és színének, a szennyeződés típusának és mértékének, valamint a mosási hőmérsékletnek megfelelő tisztítószert használjon.



- A tisztítószer, az öblítő vagy az egyéb adalékanyagok megfelelő mennyiségének a használatához minden esetben kövesse a gyártó utasításait: **a megfelelő mennyiség használatával csökkentheti a hulladék mennyiségét, és csökkentheti a környezetre gyakorolt hatását.**

**Erősen szennyezett fehér ruhák mosásakor a 60°C-os** vagy annál magasabb hőmérsékletű pamutprogramok és normál (nagy teljesítményű) mosópor használatát javasoljuk, amely olyan fehérítőszeret is tartalmaz, amelyek kitűnő eredményeket kínálnak közepes/magas hőmérsékleten.

**40°C és 60°C** hőmérséklet közötti mosás esetén az alkalmazott mosószer feleljen meg a textília típusának és a szennyezettség mértékének. A normál mosóporok a „fehér” vagy a színes színtartó, erősen szennyezett anyagokhoz, míg a folyékony mosószeresek vagy a „színvédő” mosóporok az enyhén szennyezett színes textíliákhoz alkalmasak.

**A 40°C** alatti mosáshoz folyékony mosószeresek vagy az alacsony hőmérsékletű mosásra alkalmas címkével ellátott mosószeresek használatát javasoljuk.

**Gyapjú-** vagy **selyem** mosáshoz kifejezetten az ezekhez az anyagokhoz kifejlesztett mosószereseket kell használni.

- A túlzott mennyiségű tisztítószer használata túlzott mértékű habzást eredményez, amely megakadályozza az adott ciklus megfelelő elvégzését. Ezen felül a mosás és a centrifugázás minőségére is hatással lehet.

A foszfátot nem tartalmazó, környezetbarát mosószeresek használata az alábbi hatásokkal járhat:

- **zavarosabb öblítővíz:** ez a hatás a szuszpenzióban jelenlévő zeolitoknak tulajdonítható, amelyek nincsenek kedvezőtlen hatással az öblítés hatékonyságára.

- **fehér por (zeolitok) a ruhán a mosás végén:** ez normális jelenség, a port nem nyeli el az anyag, és nem változik meg az anyag színe sem.

- **habképződés az utolsó öblítéskor:** ez nem feltétlenül jelzi azt, hogy gyenge minőségű az öblítés.

- **erőteljes habzás:** ez gyakran a mosószeresekben található anionos felületaktív anyagok miatt következik be, amelyeket nehéz eltávolítani a textíliából. Ebben az esetben ne végezzen újabb öblítést: egyáltalán nem fog segíteni.

Ha a probléma továbbra is fennáll, vagy a készülék hibás működésére gyanakszik, haladéktalanul vegye fel a kapcsolatot a hivatalos Ügyfélszolgálatl.

## 5. KARBANTARTÁS ÉS TISZTÍTÁS

A készülék megfelelő ápolásával megnövelheti annak élettartamát.

### A készülék külsejének tisztítása

- Válassza le a gépet az elektromos hálózatról.
- Egy nedves ruhával tisztítsa meg a készülék külső burkolatát, de **NE HASZNÁLJON SÚROLÓSZEREKET, ALKOHOLT ÉS/VAGY HÍGÍTÓSZEREKET.**

### A fiók tisztítása

- A mosószer és a mosáshoz használt egyéb anyagok felgyülemelésének az elkerülése érdekében ajánlott a mosószeres fiókot rendszeresen megtisztítani.
- Óvatosan, de határozott mozdulattal távolítsa el a fiókot.
- Folyó víz alatt tisztítsa meg a fiókot, majd helyezze vissza a helyére.

**AUTOMATIKUS FOLYÉKONY MOSÓSZER ÉS VÍZLÁGÍTÓ ADAGOLÓRENDSZERREL SZERELT MODELLEK:**

**Mielőtt folytatná a tisztítást, bizonyosodjon meg az összes rekesz ürességéről.**

- Húzza ki a fiókot teljesen a kioldógomb megnyomásával, **miközben figyel a mosószer lerakódások esetleges kihullására.**

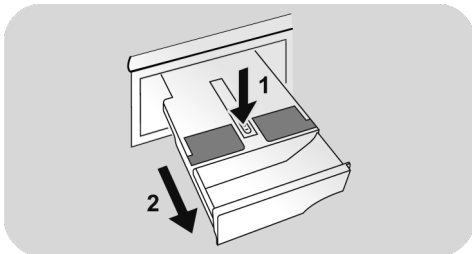

- Töltse fel a fiókot forró vízzel.

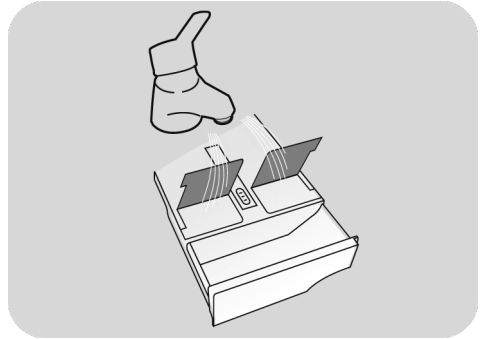

- Rázza meg a fiókot, hogy a víz az összes rekeszt átjárhassa.

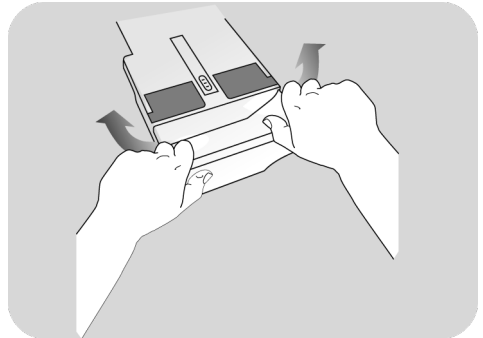

- Üritse ki a fiókot a felesleges víztől, majd helyezze vissza teljesen a helyére.

### **⚠ FIGYELMEZTETÉS:**

**NE használjon savas termékeket (például ecetet) vagy agresszív tisztítószereket a fiók tisztításához, így elkerülhető a készülék tömitéseinek és/vagy belső alkatrészeinek a károsítása.**

## A szivattyúsűrő tisztítása

- A készülék egy speciális szűrővel is rendelkezik, amely a lefolyórendszer eldugulását okozó nagyobb tárgyak, pl. gombok vagy pénzérmék szűrésére szolgál (a modelltől függően az **A** vagy a **B** változat található meg az adott készülékben).

### **A szűrőt évente 5-6 alkalommal javasolt ellenőrizni és megtisztítani.**

- Válassza le a gépet az elektromos hálózatról.
- A szűrő kicsavarozása előtt helyezzen egy nedvszívó rongyot a szűrő alá, hogy a padló száraz maradjon.
- Fordítsa el a szűrőt balra, hogy függőleges helyzetbe kerüljön.
- Vegye ki és tisztítsa meg a szűrőt, majd pedig jobbra csavarozva tegye vissza a helyére.
- Az összeszereléshez ismételje meg az előző lépéseket fordított sorrendben.

## A mozgatással és a hosszabb üzemszünettel kapcsolatos javaslatok.

- Ha a készüléket hosszú időn át tárolja fűtés nélküli helyiségben, a csövekben lévő maradék vizet teljesen el kell távolítani a rendszerből.
- Válassza le a gépet az elektromos hálózatról.
- Kapcsolja le a csövet a szíjról, és engedje ki teljesen a vizet egy edénybe.
- Ezt követően rögzítse az elvezető csövet a szíjjal.

HU

### **AUTOMATIKUS FOLYÉKONY MOSÓSZER ÉS VÍZLÁGYÍTÓ ADAGOLÓRENDSZERREL SZERELT MODELLEK:**

amennyiben a gépet meg kell döntenie, vagy el kell mozdítania, bármiféle művelet előtt távolítsa el a mosószer fiókot, miközben vízszintesen tartja a szivárgások elkerülése érdekében.

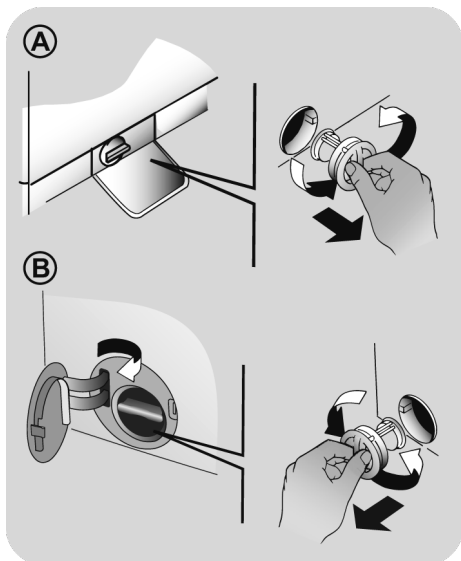

## 6. TÁVIRÁNYÍTÁS (WI-FI)

A készülék **Wi-Fi** technológiával van kiegészítve, amely egy alkalmazáson keresztül történő távirányítást tesz lehetővé.

### KÉSZÜLÉKPÁROSÍTÁS (AZ ALKALMAZÁSBAN)

- Töltse le a **hOn** mobilalkalmazást a készülékére a következő QR-kód beolvasásával:



vagy használja a következő hivatkozást:  
[go.haier-europe.com/download-app](http://go.haier-europe.com/download-app)

A alkalmazás **Android** és **iOS** operációs rendszerű táblagépekhez és okostelefonokhoz érhető el.

Ismerje meg a **Wi-Fi** funkciók részleteit az alkalmazás **DEMO** módban történő böngészésével.

A készülék **2,4 GHz-es** otthoni **Wi-Fi**-hálózatra képes csatlakozni. A gép nem konfigurálható, ha az otthoni hálózat **5 GHz-es** sávot használ.

- Nyissa meg a mobilalkalmazást, hozzon létre felhasználói profilt (vagy jelentkezzen be, ha már rendelkezik fiókkal), és párosítsa a készüléket a készülékkijelzőn megjelenő utasítások követésével.

### A TÁVIRÁNYÍTÁS BEKAPCSOLÁSA

- Ellenőrizze, hogy a router be van-e kapcsolva, és csatlakozik-e az internethez.
- Tegye be a ruhákat a gépbe, csukja be az ajtót, szükség esetén öntse be a mosószeret.

- Forgassa el a programválasztót a **TÁVIRÁNYÍTÁS (Wi-Fi)**  pozícióra: az ajtó zárul, és a vezérlőpult kezelőszerveit letiltja a rendszer.

- Indítsa el a ciklust a alkalmazással. A ciklus befejeződését követően kapcsolja ki a gépet a programválasztó **OFF (KI)** pozícióba fordításával, így az ajtózár felold.

### A TÁVIRÁNYÍTÁS KIKAPCSOLÁSA

- A **TÁVIRÁNYÍTÁS** mód elhagyásához ciklus működése alatt forgassa a programválasztót bármilyen más pozícióba, mint a **TÁVIRÁNYÍTÁS (Wi-Fi)**, **elkerülve a OFF (KI)** pozíciót. A készülék vezérlőpultja ismét használhatóvá válik, és a ciklus szüneteltetése esetén az ajtó kinyitható, amint kikapcsol az **AJTÓBIZTONSÁG** jelzőlámpa.

**Biztonsági okok miatt egyes mosási ciklusok esetében az ajtó csak akkor nyitható ki, ha a víz szintje az alsó perem alá ér, valamint ha a víz hőmérsékleté kevesebb, mint 45°C. Ebben az esetben az ajtó kinyitása előtt várja meg, míg az AJTÓBIZTONSÁG lámpa kikapcsol.**

- Zárt ajtó mellett forgassa el a gyűrűt **TÁVIRÁNYÍTÁS (Wi-Fi)** pozícióba, így ismét vezérelheti a készüléket az alkalmazással. Amennyiben egy ciklus zajlik, a készülék folytatja azt.

## 7. RÖVID FELHASZNÁLÓI ÚTMUTATÓ

A készüléket automatikusan hozzáigazítja a vízszintet a szennyes ruha típusához és mennyiségéhez. Ez a rendszer csökkenti az energiafogyasztást, és érezhetően lerövidíti a mosási időt is.

### Programválasztás

- Kapcsolja be a készüléket, és válassza ki a kívánt programot.
- Szükség esetén állítsa be a mosási beállításokat, és válassza ki a kívánt opciókat.

### SZÁRÍTÁS (csak MOSÓ-SZÁRÍTÓGÉP)

Ha azt szeretné, hogy a szárítási ciklus automatikusan elkezdődjön mosás után, válassza ki a szükséges mosási programot, és válassza ki a szárítási ciklust is. Alternatívaként várja meg, amíg a gép befejezi a programot, majd válassza ki a szárítási programot.

- Nyomja meg a program indítása gombot.
- A program végéről a kijelzőn megjelenő üzenet tájékoztat (egyes modellek esetében a szakaszok összes jelzőlámpája bekapcsol).
- Kapcsolja ki a készüléket.

Bármit is szeretne mosni, tekintse át a programtáblázatot és tartsa be a működtetési sorrendet.

### Műszaki adatok

#### Víznyomás:

min 0,05 Mpa / max 0,8 Mpa

#### Centrifugálás:

lásd a géptörzslapot.

#### Teljesítményigény/Biztosíték/Hálózati feszültség:

lásd a géptörzslapot.

## 8. KAPCSOLÓK ÉS PROGRAMOK

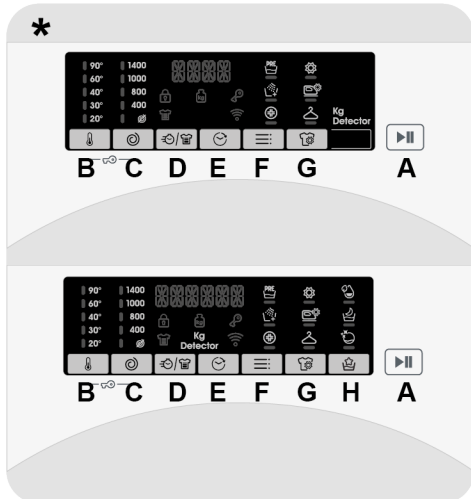

HU

\* Modelltől függően

- A START/SZÜNET gomb
- B HŐMÉRSÉKLETVÁLASZTÁS gomb
- C CENTRIFUGAVÁLASZTÁS gomb
- D SZENNYEZETTSÉGI SZINT/ GYORS/GŐZSZINT gomb\*\*
- E KÉSELTETETT INDÍTÁS gomb
- F OPCÍÓK gomb
- G SZÁRÍTÁSVÁLASZTÓ gomb
- H KÜLÖNLEGES PROGRAMOK gomb (csak bizonyos típusokon áll rendelkezésre)
- B+C GYEREKZÁR (GOMBOK LEZÁRÁSA)

\*\* GŐZSZINT (csak bizonyos típusokon áll rendelkezésre)



## FIGYELMEZTETÉS:

A csatlakozódugó behelyezésekor ne érintse meg a gombokat, mert az első másodpercekben a rendszerek beállítását végzi a gép: a gombok megérintése esetén a gép nem képes megfelelően működni. Ebben az esetben húzza ki a csatlakozódugót, és ismételje meg a műveletet.

## Programválasztó gomb KI helyzettel

- A programválasztó gomb elfordításakor felgyullad a kiválasztott program beállításait megjelenítő kijelző.
- Kapcsolja ki a mosógépet a programválasztó gomb **KI** helyzetbe történő elfordításával.

## Első beindítás

### - A nyelv beállítása

- A készülék hálózati csatlakoztatása és bekapcsolása után nyomja le a "**HŐMÉRSÉKLETVÁLASZTÁS**" vagy a "**CENTRIFUGAVÁLASZTÁS**" gombot a rendelkezésre álló nyelvek megtekintéséhez.
- A **START/SZÜNET** gomb lenyomásával válassza ki a kívánt nyelvet.

### - A nyelv módosítása

- Ha módosítani szeretné a beállított nyelvet, nyomja le egyszerre **5 másodpercre** a "**HŐMÉRSÉKLETVÁLASZTÁS**" és a "**KÉSLELTETETT INDÍTÁS**" gombot. Az **ENGLISH** felirat jelenik meg a kijelzőn, ekkor ön egy másik nyelvet választhat (a "**HŐMÉRSÉKLETVÁLASZTÁS**" vagy a "**CENTRIFUGAVÁLASZTÁS**" gomb megnyomásával).
- A választás megerősítéséhez nyomja meg a **START/SZÜNET** gombot.

## START/SZÜNET gomb

A **START/SZÜNET** gomb lenyomása **ELŐTT** csukja be az ajtót.

- A kiválasztott ciklus előre beállított paraméterekkel történő beindításához nyomja le a **START/SZÜNET** gombot. A program futása közben a kijelző megjeleníti az időtartamot.
- Ha módosítani szeretné a kiválasztott programot, nyomja le a kívánt opciógombokat, módosítsa az alapértelmezett paramétereiket, és a ciklus megkezdéséhez nyomja le a **START/SZÜNET** gombot.

**Csak a beállított programmal összeegyeztethető opciók választhatók.**

- A készülék bekapcsolását követően várjon pár másodpercet, amíg a program beindul.

## PROGRAM IDŐTARTAMA

- A program kiválasztásakor a kijelző automatikusan mutatja a ciklus időtartamát, ami a választott opcióktól függően változhat.
- A program beindulása után ön folyamatos tájékoztatást kap a mosás végéig hátralévő időről.
- A szabványos adag alapján a készülék kiszámítja a kiválasztott program végéig tartó időt, majd pedig a ciklus közben korrigálja az időtartamot a ruhaadag méretéhez és összetételéhez képest.

## PROGRAM VÉGE

- Amikor a kijelző a program végéről tájékoztat, és az **AJTÓBIZTONSÁG** jelzőlámpa kialudt, az ajtó kinyitható.
- Kapcsolja ki a mosógépet a programválasztó gomb **KI** helyzetbe történő elfordításával.

A programválasztó gombot vissza kell állítani a KI helyzetbe minden egyes ciklus végén, vagy egy új mosási ciklus beindításakor a következő program kiválasztása és beindítása előtt.

## A GÉP ÜZEMELÉSÉNEK SZÜNETELTETÉSE

- A ciklus futása közben a gép egyszerűen szüneteltethető a **START/SZÜNET** gomb megnyomásával.

**Biztonsági okok miatt egyes mosási ciklusok esetében az ajtó csak akkor nyitható ki, ha a víz szintje az alsó perem alá ér, valamint ha a víz hőmérsékleté kevesebb, mint 45°C. Ebben az esetben az ajtó kinyitása előtt várja meg, míg az AJTÓBIZTONSÁG lámpa kikapcsol.**

- Nyomja meg újra a **START/SZÜNET** gombot, hogy a program attól a ciklusfázistól folytatódjon, ahol meg lett szakítva.

## A PROGRAM TÖRLÉSE

- A program törléséhez állítsa a választógombot a **KI** helyzetbe.
- Az ajtó kinyitása előtt várja meg, amíg az AJTÓBIZTONSÁG jelzőlámpa kiaszik.

## HŐMÉRSÉKLETVÁLASZTÁS gomb

- Ezzel a gombbal lehet változtatni a mosási ciklusok hőmérsékletét.
- A ruhák kímélése érdekében nem lehet a legnagyobb megengedett érték fölé növelni a hőmérsékletet.
- Ha hideg mosást szeretne végezni, minden jelzőlámpának kikapcsolt állapotban kell lennie.

## CENTRIFUGAVÁLASZTÁS gomb

- A gomb lenyomásával csökkenthető a maximális sebesség, és a centrifugálási ciklus ki is kapcsolható.
- Ha a címkén nincs különleges információ, akkor az adott program maximális centrifugálási sebessége alkalmazható.

**Az anyagok kímélése érdekében a programválasztás közben az automatikusan megengedhető érték fölé nem növelhető a fordulatszám.**

- A centrifugálás ismételt aktiválásához nyomja le a gombot, amíg el nem éri a beállítani kívánt centrifugasebességet.
- A centrifugálási sebesség a gép működésének szüneteltetése nélkül módosítható.

**A mosószer túladagolása túlzott habképződést eredményezhet. Ha a készülék túl sok hab jelenlétét érzékeli, akkor kihagyhatja a centrifugálási fázist, vagy meghosszabbíthatja a program időtartamát és növelheti a vízfelhasználást.**

**A gép speciális elektronikus berendezéssel van felszerelve, amely megakadályozza a centrifugálást, ha a berakott ruhaadag egyenetlenül oszlik el. Ezáltal csökken a gép által keltett zaj és vibráció, és meghosszabbodik a mosógép élettartama is.**

## SZENNYEZETTSÉGI SZINT/ GYORS/GŐZSZINT gomb\*

A gomb segítségével kiválaszthat **három** különböző funkciót, a **kiválasztott program függvényében:**

### - SZENNYEZETTSÉGI SZINT

- A programválasztás után automatikusan megjelenik a kijelzőn az adott programhoz beállított mosási idő.

- Ezzel az opcióval – a program hosszának módosítása révén – a mosási intenzitás 3 szintje közül lehet választani, attól függően, mennyire szennyezettek a ruhák **(csak a programtáblázatban jelzett néhány program esetében használható)**.

## - GYORS

A gomb a **GYORS (14'/30'/44')** program kiválasztásakor válik aktívvá. A kijelzett három időtartam egyikének a kiválasztását teszi lehetővé.

## - GŐZSZINT\*

A **KÖNNYŰ VASALÁS PLUSZ** program kiválasztása után ezzel a gombbal választhat három különböző intenzitású, száraz vagy nedves ruhaneműkhöz tervezett gőzkezelés közül, a szövet típusától függően:

### - PAMUT (alapértelmezett választás)

Ez a program pamut ruhákhoz használható. Nedves ruhadarabokon (pl. mosás után) a gyűrődések enyhítésére alkalmas a centrifugálás után, száraz ruhadarabokon pedig az ideális páratartalom elérésére szolgál a könnyebb vasaláshoz.

### - SZINETIKUS ANYAGOK (nyomja meg egyszer a gombot)

Ez a program műszálas ruhaneműkhöz használható. Nedves ruhadarabokon (pl. mosás után) a gyűrődések enyhítésére alkalmas a centrifugálás után, száraz ruhadarabokon pedig az ideális páratartalom elérésére szolgál a könnyebb vasaláshoz.

### - FINOM (nyomja meg kétszer a gombot)

A gőz segítségével a ciklus felfrissíti és ellazítja a ruhaneműk gyűrődéseit használat után. A program egy kezdeti fázisból áll, amelyben a gőz működésbe lép, és egy végső fázisból, amelyben a felesleges nedvességet azonnali használatra eltávolítják. Ez a ciklus száraz ruhákhoz megfelelő.

**Az opciót a START/SZÜNET gomb megnyomása előtt kell kiválasztani.**

## \*GŐZSZINT

*(csak bizonyos típusokon áll rendelkezésre)*

## KÉSLELTETETT INDÍTÁS gomb

- Ez a gomb a mosási ciklus előzetes beprogramozását teszi lehetővé, ezáltal a ciklus kezdete legfeljebb **24 órával** késleltethető.

- Az indítás késleltetése az alábbi eljárással végezhető el:

- Állítsa be a kívánt programot.

- Nyomja meg a gombot egyszer a késleltetett indítás aktiválásához, majd nyomja meg ismét (vagy tartsa lenyomva) a kívánt késleltetés beállításához. A késleltetés ideje növekszik a gomb minden egyes megnyomásával maximum **24 óráig**, ha pedig ekkor még egyszer megnyomja a gombot, a késleltetés nullára áll vissza.

- Erősítse meg a beállítást a **START/SZÜNET** gomb lenyomásával. Megkezdődik a visszaszámlálás, amelynek befejeződésekor a program automatikusan elindul.

- A késleltetett indítás a programválasztó gomb **KI** helyzetbe fordításával törölhető.

*Ha a gép működése közben megszakad a tápellátás, a tápellátás visszakapcsolását követően a gép újraindul azon fázisban az újakezdésével, amelyben a tápellátás megszakadása jelentkezett.*

**A következő opciókat a START/SZÜNET gomb megnyomása előtt kell kiválasztani.**



## OPCIÓK gomb

Ez a gomb **három** különböző opció közötti választást tesz lehetővé:

### - ELŐMOSÁS

- Ez az opció előmosás elvégzését teszi lehetővé, és különösen az erősen szennyezett ruhák esetében hasznos **(csak a programtáblázatban jelzett néhány program esetében használható)**.
- A mosószeres dobozon ajánlott mennyiségnek csak a 20%-át javasoljuk felhasználni.

### - EXTRA ÖBLÍTÉS

- Ez az opció egy további öblítést tesz lehetővé a mosási ciklus végén; az opciót érzékeny bőrű emberek szempontjából vizsgáltuk, akiknél a legkisebb mosószermaradvány is bőrirritációt vagy allergiát okozhat.
- Célszerű ezt a funkciót gyermekruhák és nagyon piszkos ruhadarabok esetében is használni, amelyekhez nagy mennyiségű mosószer használata szükséges, vagy törülközők mosásához ajánlott, amelyek szövetszála hajlamosak a mosószer megkötésére.

### - TISZTASÁG +

Csak 60°C-os hőmérséklet beállítása mellett aktiválható. Ezzel az opcióval a szennyeződések még alaposabban eltávolíthatók, miközben azonos hőmérséklet tartható fenn az egész mosás alatt.

**Ezek az opciók csak a START/SZÜNET gomb megnyomása előtt választhatók ki. Ha olyan opciót választ, amely nem egyeztethető össze a kiválasztott programmal, akkor az opciójelző lámpa először villog, majd pedig kialszik.**

## SZÁRÍTÁSVÁLASZTÓ gomb

Ez a gomb a következőket teszi lehetővé:

- **Automatikus mosási/szárítási ciklus végrehajtása**  
a mosóprogram ruhatípus szerinti kiválasztása után válassza ki a szárítás kívánt mértékét a gomb lenyomásával. A mosóprogram végén automatikusan beindul a kiválasztott szárítási ciklus.

**Ha a mosóprogram nem kompatibilis a kiválasztott automatikus szárítással, akkor ez a funkció nem aktiválható.**

**Nem lépheti túl a programtáblázatban jelzett maximális szárítható ruhamennyiséget, mert különben a ruha nem kielégítően szárad meg.**

- **Csak szárítási ciklus végrehajtásához** miután kiválasztotta a gombbal a ruhaneműnek megfelelő szárító programot, kiválasztható a szárítás kívánt, alapértelmezettől eltérő mértéke (a gyapjúszáritó program kivételével).

Amikor a kijelző a program végéről tájékoztat, és az AJTÓBIZTONSÁG jelzőlámpa kialudt, az ajtó kinyitható.

## KÜLÖNLEGES PROGRAMOK gomb

*(Csak bizonyos típusokon áll rendelkezésre)*

A gomb segítségével választhat **három** különböző opció közül **(csak egyes programok esetén érhető el)**:

### - EGYETLEN CIKK

- Az opció (amely számos programban beállítható) optimalizálja a víz- és energiafogyasztást az adott program esetén, miközben nem befolyásolja negatívan a mosási teljesítményt.
- Az **EGYETLEN CIKK** kisebb töltetekhez és enyhén szennyezett ruhaneműkhöz készült, így korlátozva a szükségtelen hulladékmennyiséget.

## - ÉJSZAKAI MOSÁS

- Ez az opció a közvetlen centrifugálási sebességet 400 ford./perc értékre (ahol be van állítva) korlátozza, növeli az öblítések során használt vízszintet, és az utolsó öblítéskor a vízben ázni hagyja a mosnivalókat, hogy a szövetszálak tökéletesen ki tudjanak nyúlni.
- A dob víztartási fázisában a gép szünetelne van.
- A ciklus centrifugálási fázissal (ennek sebessége a vonatkozó gombbal csökkenthető, vagy akár teljesen ki is kapcsolható) és leűrtési fázissal való lezárásához nyomja meg a **START** gombot.
- Egy elektronikus vezérlő segítségével a készülék a köztes fázisokban a leűrtést halkán tudja végezni, ami igen hasznossá teszi az opciót éjszakai mosásra.

## - DOBTISZTÍTÁS

- A mosógép dobjának a tisztítását célozza.
- Csak poralapú mosószerrel használható.
- Ne indítsa el a programot mosógépbe helyezett ruhaneművel.
- Javasoljuk a művelt végrehajtását 50 mosási ciklusonként.
- Az opció kizárólag a **LEERESZTÉS ÉS CENTRIFUGA** programhoz választható ki.

Ezek az opciók csak a **START/SZÜNET** gomb megnyomása előtt választhatók ki. Ha olyan opciót választ, amely nem egyeztethető össze a kiválasztott programmal, akkor az opciójelző lámpa először villog, majd pedig kialszik.

## GYEREKZÁR (GOMBOK LEZÁRÁSA)



- A "**HŐMÉRSÉKLETVÁLASZTÁS**" és a "**CENTRIFUGAVÁLASZTÁS**" gomb **3 másodpercig** tartó egyidejű lenyomásával lehetővé válik a billentyűk lezárása. Így elkerülhetők a véletlenszerű vagy nem kívánatos változtatások, ha a ciklus folyamán véletlenül lenyomunk egy gombot a kijelzőn.
- A gombok lezárása könnyen feloldható a két gomb egyszerre történő ismételt lenyomásával, vagy a készülék kikapcsolásával.

## Digitális kijelző

A kijelző rendszer folyamatos tájékoztatást ad a gép aktuális helyzetéről.

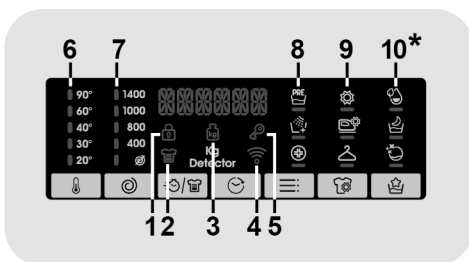

\*Csak bizonyos típusokon áll rendelkezésre

### 1) AJTÓBIZTONSÁG JELZŐLÁMPA

- Az ikon az ajtó zárását jelzi.

**Csukja be az ajtót a START/SZÜNET gomb lenyomása ELŐTT.**

- Ha az ajtó zárva van, a **START/SZÜNET** gomb lenyomásakor a jelzőlámpa egy pillanatra felvillog, majd égve marad.

Ha az ajtó nincs megfelelően bezárva, akkor a lámpa körülbelül 7 másodpercig tovább villog, majd pedig automatikusan törlődik az indítási utasítás. Ebben az esetben csukja be rendesen az ajtót, és nyomja le a **START/SZÜNET** gombot.

- Az ajtó kinyitása előtt várja meg, amíg az AJTÓBIZTONSÁG jelzőlámpa kialszik.

## 2) SZENNYEZETTSÉGI SZINT JELZŐLÁMPA

A jelzőlámpa az adott opció kiválasztását jelzi.

## 3) Kg Detector (aktívan u samo nekim programima)

- A ciklus első perceiben a "Kg Detector" jelzőlámpa égve marad, miközben az intelligens érzékelő megméri a ruha súlyát, és ennek megfelelően állítja be a ciklusidőt, valamint a víz- és áramfogyasztást.

- A "Kg Detector" mindegyik mosási fázisban lehetővé teszi a dobban lévő ruhaadaggal kapcsolatos információk figyelemmel kísérését, és a mosás első perceiben:

- beállítja a szükséges vízmennyiséget;
- meghatározza a mosási ciklus hosszát;
- szabályozza az öblítést a mosáshoz kiválasztott textiltípusnak megfelelően;
- a kiválasztott textiltípushoz beállítja a dob forgási ritmusát;
- érzékeli a hab jelenlétét, és szükség esetén öblítés közben növeli a vízmennyiséget;
- a ruhaadagnak megfelelően és a kiegyensúlyozatlanság elkerülése érdekében beállítja a centrifugálási sebességet.

## 4) Wi-Fi JELZŐLÁMPA

- A Wi-Fi funkcióval ellátott készülékeken a csatlakozás állapotát jelzi: A kijelzés a következő lehet:

- **FOLYAMATOSAN ÉG:** távirányítás bekapcsolva.
- **LASSAN VILLOG:** távirányítás kikapcsolva.
- **HÁROM MÁSODPERCIG GYORSAN VILLOG, MAJD KIALSZIK:** a gép nem tud csatlakozni az otthoni Wi-Fi hálózathoz, vagy még nem került sor az alkalmazáshoz párosításra.

- **HÁROMSZOR LASSAN VILLOG, MAJD KÉT MÁSODPERCRE KIALSZIK:** a Wi-Fi hálózat visszaállítása (a mobilalkalmazással való összekapcsolódás során).

- **EGY MÁSODPERCIG ÉG, MAJD HÁROM MÁSODPERCRE KIALSZIK:** nyitva van az ajtó. A távirányítás nem aktiválható.

## 5) LEZÁRT GOMBOK JELZŐLÁMPA

A jelzőlámpa azt mutatja, hogy a gombok le vannak zárva.

## 6) HŐMÉRSÉKLETVÁLASZTÁS JELZŐLÁMPÁK

A kiválasztott program mosási hőmérsékletét mutatja, amely a megfelelő gombbal (ahol lehet) módosítható. Ha hideg mosást szeretne végezni, minden jelzőlámpának kikapcsolt állapotban kell lennie.

## 7) CENTRIFUGAVÁLASZTÁS JELZŐLÁMPÁK

A kiválasztott program centrifugálási sebességét mutatja, amely a megfelelő gombbal módosítható vagy kihagyható.

## 8) OPCIÓK JELZŐLÁMPÁK

A jelzőlámpák a megfelelő gombokkal kiválasztható opciókat mutatják.

## 9) SZÁRÍTÁSVÁLASZTÓ JELZŐLÁMPÁK

A jelzőlámpák a szárítás mértékét mutatják, amely a megfelelő gombbal választható ki:

### Automatikus szárítóprogramok



#### EXTRA SZÁRAZ

(törülközőkhöz, fürdőlepedőkhöz és nagyméretű ruhadarabokhoz).



#### VASALÁSSZÁRAZ

(vasalásra kész állapotban hagyja a ruhákat).





















#### SZEKRÉNYSZÁRAZ

(vasalás nélkül elteendő ruhadarabokhoz).

## 10) KÜLÖNLEGES PROGRAMOK JELZŐLÁMPÁK

A jelzőlámpák a megfelelő gombokkal kiválasztható opciókat mutatják.

# Programtáblázat

PROGRAM		 (MAX.) * (lásd a kezelőlapot)													 °C (MAX.)	1) 									
		6+4kg	7+4kg	8+5kg	9+5kg	9+6kg	10+6kg	10+7kg	12+9kg	13+8kg	14+9kg	2		1											
	■ PAMUT 2)	6	7	8	9	9	10	10	12	13	14	90°	●	●	●										
	■ ECO 40-60	6	7	8	9	9	10	10	12	13	14	60°	●	●											
	■ MOSÁS ÉS SZÁRÍTÁS	4	4	5	5	6	6	7	9	8	9	-	●	●											
	■ GYAPJÚ/KÉZI	1	1	2	2	2	2	2,5	2,5	2,5	30°	●	●												
	■ MŰSZAL ÉS SZÍNES 2)	3	3,5	4	4,5	4,5	5	5	6	6,5	7	60°	●	●	●										
	■ ÖBLÍTÉS	-	-	-	-	-	-	-	-	-	-	-	△	●											
	■ LEERESZTÉS ÉS CENTRIFUGA	-	-	-	-	-	-	-	-	-	-	-													
	SZÁRÍTÁS	GYAPJÚ SZÁRÍTÁS										1	1	1	1	1	1	1	1	1	1	-			
		ALACSONY HŐMÉRSÉKLET										3	3,5	4	4,5	4,5	5	5	6	6,5	7	-			
		MAGAS HŐMÉRSÉKLET										4	4	5	5	6	6	7	9	8	9	-			
	■ KÖNNYŰ VASALÁS PLUSZ	1,5	1,5	1,5	1,5	1,5	1,5	1,5	1,5	1,5	1,5	-													
3)	■ GYORS	14'	1	1	1,5	1,5	1,5	1,5	1,5	2	2	2	40°	●	●										
		30'	2	2,5	2,5	2,5	2,5	2,5	2,5	3	3	3	40°	●	●										
		44'	3	3,5	3,5	3,5	3,5	3,5	3,5	4	4	4	40°	●	●										
	■ VEGYES ÉS SZÍNES 59'	6	7	8	9	9	10	10	12	13	14	40°	●	●											
	■ TOKELETES PAMUT 59'	3	3,5	4	4,5	4,5	5	5	6	6,5	7	40°	●	●											
	■ SPECIAL 49'	6	7	8	9	9	10	10	12	13	14	40°	●	●											
	<b>TÁVIRÁNYÍTÁS (Wi-Fi)</b> Wi-Fi hálózaton keresztül, alkalmazás segítségével kapcsolható be/ki a távirányítás.																								

## Kérjük, olvassa el az alábbi megjegyzéseket:

\* A maximális száraz ruhaadag az alkalmazott típustól függ (lásd a kapcsolólapot).

### △ (Csak a folyékony mosószertároló rekeszrel ellátott típusok esetében)

Ha csak kevés ruhadarabon vannak olyan foltok, amelyeket folyékony fehérítőszerrel kell kezelnünk, akkor a foltok előzetes eltávolítását a mosógépben végezhetjük el. Öntse bele a fehérítőszeret a folyékony fehérítőtartóba, amely a mosószeres fiók „2” jelű rekeszébe van behelyezve, és állítsa be a speciális ÖBLÍTÉS programot. Amikor az öblítési fázis véget ér, kapcsolja ki a készüléket, adja hozzá a többi textíliát, és folytassa a mosást a ruhatípusoknak megfelelő programon.

● Csak az ELŐMOSÁS opció választásakor (ELŐMOSÁS opcióval rendelkezésre álló programok).

■ Programok automatikus szárításhoz.

1) Egy program kiválasztásakor megjelenik a kijelzőn az ajánlott mosási hőmérséklet, amely a megfelelő gombbal módosítható (ha megengedett), de a megengedett maximális érték fölé nem növelhető.

2) A bemutatott programoknál a SZENNYEZETTSÉGI SZINT gomb segítségével a mosás időtartamát és intenzitását állíthatja be.

3) A GYORS program kiválasztásakor a rendelkezésre álló három gyors program egyikét választhatjuk ki (14', 30' és 44') a GYORS gombbal.

## INFORMÁCIÓ TESZTLABORÁTORIUMOK SZÁMÁRA

STANDARD PROGRAMOK A  
96/60/EK IRÁNYELVNEK  
MEGFELELŐEN

MOSÁS:

**ECO 40-60** PROGRAM  
A HŐMÉRSÉKLET  
BEÁLLÍTÁSA: 60°C

SZÁRÍTÁS

SZÁRÍTÁSI PROGRAM  
**MAGAS HŐMÉRSÉKLET**  
SZÁRÍTÁSI FOKOZAT  
**SZEKRÉNYSZÁRAZ**

---

STANDARD PROGRAMOK AZ  
(EU) 2019/2023 RENDELETNEK  
MEGFELELŐEN

MOSÁS:

**ECO 40-60** PROGRAM

MOSÁS ÉS SZÁRÍTÁS  
**ECO 40-60** PROGRAM +  
SZÁRÍTÁSI FOKOZAT  
**SZEKRÉNYSZÁRAZ**

## Programok leírása

A mindennapi mosás elősegítése érdekében a mosógép speciális programokkal rendelkezik a különböző típusú anyagok tisztításához és a különböző mértékű szennyeződések eltávolításához (lásd a programtáblázatot).

**Válasszon programot a címkéken szereplő mosási utasításoknak megfelelően, különösen figyelve a maximális javasolt hőmérsékletre.**

## MOSÁS



### FIGYELMEZTETÉS:

**MOSÁSI TELJESÍTMÉNYRE VONATKOZÓ FONTOS TANÁCS**

- Az új, színes ruhákat 5-6 mosásig külön mossa.
- Az olyan nagy méretű, sötét darabokat, mint a farmer és a törölköző, mindig külön mossa.
- Soha ne mosson együtt **NEM SZÍNTARTÓ** ruhákat.

## TÁVIRÁNYÍTÁS (Wi-Fi)

Wi-Fi hálózaton keresztül, alkalmazás segítségével kapcsolható be/ki a távirányítás. Ebben az esetben a ciklus az alkalmazás utasításai alapján kezdődik el. További részletek a **TÁVIRÁNYÍTÁS (Wi-Fi)** részben.

## PAMUT

Ez a program alkalmas a színes pamutruhák 40°C-on történő mosására vagy az ellenálló pamut anyagok 60°C vagy 90°C-os mosására a maximális tisztaság biztosításához. Az utolsó centrifugálási ciklus magas sebességgel történik, amely biztosítja a víz leghatékonyabb eltávolítást a ruhaneműkből.

## ECO 40-60

Az **ECO 40-60** program olyan normál mértékben szennyezett pamut ruhaneműk mosására használható, amelyek a címkéjükön

szereplő információk alapján egyazon programon belül 40°C-on vagy 60°C-on is moshatók. Ez a program a környezetbarát termékek tervezéséről szóló uniós Ecodesign irányelvnek való megfelelés felmérésére szolgál.

## MOSÁS ÉS SZÁRÍTÁS (ECO 40-60 + )

A **MOSÁS ÉS SZÁRÍTÁS** ciklus olyan normál mértékben szennyezett pamut ruhaneműk mosására használható, amelyek a címkéjükön szereplő információk alapján egyazon programon belül 40°C-on vagy 60°C-on is moshatók, a program szárítási fokozatának köszönhetően pedig a ruhákat közvetlenül elpakolhatja a szekrénybe. Ez a program a környezetbarát termékek tervezéséről szóló uniós Ecodesign irányelvnek való megfelelés felmérésére szolgál.

## GYAPJÚ/KÉZI

A program kifejezetten gyapjúból készült, olyan ruhaneműkhöz kialakított mosóciklust végez el, amelyek moshatók gépben, amelyek kézi mosást igényelnek, illetve a program megfelelő a ruhaneműk címkéjén „Selyemként mosandó” cikkekhez.

## MŰSZAL ÉS SZÍNES

A program lehetővé teszi, hogy különböző fajtájú textíliákat és különböző színeket együtt mosson. A dob rotációs mozgása és a vízszint optimalizálva van a mosási és az öblítési fázisban. Az alapos centrifugálás a gyűrődések kialakulásának csökkentését biztosítja.

## ÖBLÍTÉS

Ez a program három öblítést végez közepes centrifugálási sebességgel (ami a megfelelő gombbal csökkenthető vagy kihagyható). Bármilyen típusú anyag öblítéséhez használható, például a kézi mosás után.

## LEERESZTÉS ÉS CENTRIFUGA

A program leüríti a vizet és maximális fordulatszámú centrifugálást végez. A **CENTRIFUGAVÁLASZTÁS** gombbal kiiktatható a centrifugálás vagy csökkenthető a centrifugálási sebesség.

## KÖNNYŰ VASALÁS PLUSZ

Ez a program gőzkezeléssel enyhíti a gyűrődéseket, és ideális páratartalmat biztosít a könnyebb vasalás érdekében.

Három különböző intenzitási szint választható a gomb segítségével, száraz vagy nedves ruhaneműkhöz tervezve, a szövet típusától függően.

### **GYORS (14'/30'/44')**

Kompromisszumok nélküli megtakarítás! Ez az új program kiváló eredményekkel szolgál, miközben takarékoskodik a vízzel, az energiával, a mosószerrel és az idővel. Az opció közepes hőmérsékletű mosást kínál, és bármilyen anyaghoz használható. Kis töltetekhez és enyhén szennyezett ruhaneműkhöz ajánljuk.

### **VEGYES ÉS SZÍNES 59' \***

A program tökéletes eredményeket kínál többféle anyag és fakulásmentes színek együttes mosásához, teljes töltettel, mindössze 59 perc alatt. Közepes hőmérsékleten való mosás esetén a programot nem túlságosan szennyezett ruhaneműkhöz javasoljuk.

*\* 20°C előbeállított hőmérséklet (a megfelelő gombbal módosítható). A mosási ciklus megfelelő a pamutalapú ruhanemű mosásához is.*

### **TOKELETES PAMUT 59'**

A program kiváló eredményeket garantál pamut ruhaneműk mosásához. Az opció csökkenti a mosási időtartamot közepes hőmérsékleteken közepesen szennyezett pamut ruhaneműkhöz. A legjobb eredmények eléréséhez javasoljuk, hogy csak félig töltsé fel a gépet ruhaneműkkel.

### **SPECIAL 49'**

A program innovatív technológiája lehetővé teszi a mosásra fordított idő lerövidítését, miközben változatlanul magas mosási teljesítményt biztosít közepes hőmérsékleteken mindössze 49 perc alatt.

### **SZÁRÍTÁS**



## **FIGYELMEZTETÉS:**

**A szárítóprogramok megkezdése előtt ki kell venni a dobból a koncentrált mosóporokhoz és a folyékony mosószerekhez használt adagolókat.**

A szárítási ciklus folyamán a dob váltogatja a forgási irányt, hogy a ruhadarabok ne gubancolódjanak össze, és ezáltal a szárítás is egyenletesebb lesz. A gyűrődések minimálisra csökkentése érdekében a készülék hűvös levegőt használ a szárítási ciklus utolsó 10/20 percében.

### **GYAPJÚ SZÁRÍTÁS**

Alacsony hőmérsékletű szárító program, gyapjúruhák gondos és körültekintő szárításához ideális, csökkenti a bolyhosodást és az összetapadást. A szárítás előtt célszerű kifordítani a ruhadarabokat. Az időtartam az adag nagyságától és a mosásnál kiválasztott centrifugálási sebességtől függ. A ciklus legfeljebb 1 kg-os kis adagokhoz használható (3 gyapjúpulóver).



APPAREL CARE

**A készülék gyapjúsárító ciklusát a The Woolmark Company is jóváhagyta a gépben mosható gyapjútermékek szárításához, azzal a feltétellel, hogy a termékek mosása és szárítása a ruhadarabokon lévő címke, illetve a készülékgyártó utasításai szerint történik. A Woolmark szimbólum számos országban rendelkezik tanúsítvánnyal. M1715**

### **ALACSONY HŐMÉRSÉKLET**

Az alacsony hőmérsékletű szárítóprogramot szintetikus és kevert szálás anyagokhoz ajánljuk (mindig nézze meg a kezelési útmutató címkét).

### **MAGAS HŐMÉRSÉKLET**

A magas hőmérsékletű szárítóprogramot pamutból és vászonból készült anyagokhoz ajánljuk (mindig nézze meg a kezelési útmutató címkét).

## 9. SZÁRÍTÁSI CIKLUS

- Az itt megadott tájékoztató általános jellegű, ezért a legjobb szárítási eredmények eléréséhez bizonyos gyakorlatra van szükség.
- Az első használat alkalmával a megadottnál rövidebb szárítási idők beállítását javasoljuk, hogy megállapíthassa a szárítás kívánt mértékét.
- A légcsatorna eltömődésének elkerülése érdekében ne szárítson gyorsan kopó anyagokat, például pokrócot vagy bolyhos ruhákat.
- Javasoljuk, hogy az alábbi módszer szerint válogassa szét a ruhákat:

### - A ruhadarabok kezelési útmutató címkéjén látható szimbólumok szerint

- Szárítógépben történő szárításra alkalmas.
- Szárítás gépben, magas hőmérsékleten.
- Szárítógépben csak alacsony hőmérsékleten szárítható.
- NEM** szárítható géppel.

Ha a ruhadarabon nincs kezelési útmutató címke, akkor azt kell feltételezni, hogy a ruhadarab gépi szárításra nem alkalmas.

### - Méret és vastagság szerint

Ha a ruhadarab nagyobb a szárítógép kapacitásánál, akkor vastagság szerint válogassa szét a ruhadarabokat (például a törülközőket az alsóneműtől).

### - Anyagtípus szerint

Pamut/vászon: törülköző, pamut-jersey, ágynemű és asztalterítő.

Szintetikus anyagok: poliészterből vagy poliamidból készült blúz, ing, overall stb., valamint a pamut és a szintetikus anyagok keverékei.

- Csak előzetesen kicentrifugázott ruhaneműt szabad szárítani.

## A helyes szárítási mód

- Nyissa ki az ajtót.
- Tegye be a ruhákat, ügyelve arra, hogy ne lépje túl a programtáblázatban jelzett maximális szárítható ruhamennyiséget. Nagyméretű anyagok (például lepedők) vagy erősen nedvszívó anyagok (például törülközők, farmernadrágok) esetében célszerű az adag méretét csökkenteni.
- Cszukja be az ajtót.
- Válassza ki a ruhaneműknek legmegfelelőbb szárítási programot (**MAGAS HŐMÉRSÉKLET, ALACSONY HŐMÉRSÉKLET, GYAPJÚ SZÁRÍTÁS**).
- Válassza ki a szárítás eléri kívánt mértékét:

### EXTRA SZÁRAZ

(törülközőkhöz, fürdőlepedőkhöz és nagyméretű ruhadarabokhoz).

### VASALÁSSZÁRAZ

(vasalásra kész állapotban hagyja a ruhákat).

### SZEKRÉNYSZÁRAZ

(vasalás nélkül elteendő ruhadarabokhoz).

### IDŐZÍTETT SZÁRÍTÁSI PROGRAMOK

- 120 PERC
- 90 PERC
- 60 PERC
- 30 PERC



A gyapjúszerítő program választásakor nem lehet az alapértelmezettől eltérő szárítási fokot választani.

- Az egyik automatikus program kiválasztásával a mosó-szárítógép a ruhaadag nagyságának és a kiválasztott szárítási típusnak megfelelően kiszámítja a szárításhoz szükséges időt és a szükséges maradó nedvességet.
- Ellenőrizze, hogy a csap ki van-e nyitva és a kifolyócső megfelelően van-e elhelyezve.

### FIGYELMEZTETÉS:

Ne szárítson különleges párnázású ruhadarabokat (például paplant, steppelt anorákot stb.) vagy finom textíliát.

Ha a ruhákat facsarás nélkül kell szárítani, akkor a gyűrődések elkerülése érdekében kisebb mennyiséget tegyen be a gépbe.

- Nyomja le a **START/SZÜNET** gombot (a hátralévő szárítási idő látható a kijelzőn).

A szabványos adag alapján a készülék kiszámítja a kiválasztott program végéig tartó időt, majd pedig a ciklus közben korrigálja az időtartamot a ruhaadag méretéhez és összetételéhez képest.

A szárítási ciklus alatt a dob nagyobb fordulatszámra gyorsul fel a ruhaadag elosztása és a szárítási teljesítmény optimálissá tétele céljából.

*A készülék megfelelő működése érdekében ne szakítsuk meg a szárítási ciklust, hacsak az nem feltétlenül szükséges.*

### AUTOMATIKUS MOSÁS ÉS SZÁRÍTÁS PROGRAM

Nem lépheti túl a programtáblázatban jelzett maximális szárítható ruhamennyiséget, mert különben a ruha nem szárad meg megfelelően.

Ha azt szeretné, hogy a mosás után automatikusan elkezdődjön egy szárítási ciklus, állítsa be a szárítás kívánt mértékét a **"SZÁRÍTÁSVÁLASZTÓ"** gombbal, és indítsa be a ciklust. A mosóprogram végén automatikusan elkezdődik a beállított szárítási ciklus (lásd a **"SZÁRÍTÁSVÁLASZTÓ"** részt).

## 10. HIBAEELHÁRÍTÁS ÉS GARANCIA

Ha úgy véli, hogy mosógépe nem működik megfelelően, tekintse át az alábbi rövid útmutatót, amely gyakorlati tanácsokat tartalmaz a legtöbb általános probléma megoldásához.

### HIBAJELENTÉS

- **Kijelzős típusok:** a hibát egy szám jelzi, ami előtt „E” betű van (például: Hiba 2 = E2)
  - **Kijelző nélküli típusok:** a hibát az jelzi, hogy minden LED-jelző annyiszor villan fel, amennyi a hibakód, amit 5 másodperces szünet követ (például: Hiba 2 = két felvillanás – 5 másodperc szünet – két felvillanás – stb.)

<b>Jelzett hiba</b>	<b>Lehetséges okok és gyakorlati megoldások</b>
<b>E2 (kijelzővel)</b> <b>A LED-jelzők 2 felvillanása</b> (kijelző nélkül)	<b>A gép nem tud vizet beszívni.</b> Ellenőrizze, hogy nyitva van-e a vízcsap. Ellenőrizze, hogy a vízbevezető tömlő nincs-e meghajolva, meggömbülve vagy eltömődve. Az elvezetőcső nincs a megfelelő magasságban (lásd a telepítéssel foglalkozó részt). Zárja el a vízcsapot, csavarozza ki a tömlőt a mosógép hátsó részéből, és ellenőrizze, hogy a „homokszűrő” tiszta és akadálymentes-e. Bizonyosodjon meg arról, hogy a szűrő nincs eltömődve, és hogy nincsenek olyan idegen tárgyak a szűrő rekeszben, amelyek meggátolhatják a víz megfelelő áramlását.
<b>E3 (kijelzővel)</b> <b>A LED-jelzők 3 felvillanása</b> (kijelző nélkül)	<b>A mosógép nem engedi le a vizet.</b> Bizonyosodjon meg arról, hogy a szűrő nincs eltömődve, és hogy nincsenek olyan idegen tárgyak a szűrő rekeszben, amelyek meggátolhatják a víz megfelelő áramlását. Ellenőrizze, hogy az elvezetőtömlő nincs-e meghajolva, meggömbülve vagy eltömődve. Ellenőrizze, hogy nem dugult-e el a háztartási csatornarendszer, és akadálymentesen folyik-e el a víz. Próbálja meg a mosogatóba vezetni a vizet.
<b>E4 (kijelzővel)</b> <b>A LED-jelzők 4 felvillanása</b> (kijelző nélkül)	<b>Túl sok a hab és/vagy a víz.</b> Ellenőrizze, hogy nem használt-e túl sok mosószert vagy nem mosógéphez készült terméket.
<b>E7 (kijelzővel)</b> <b>A LED-jelzők 7 felvillanása</b> (kijelző nélkül)	<b>Ajtóprobléma.</b> Ellenőrizze, hogy rendesen be van-e csukva az ajtó. Ellenőrizze, hogy nem akadályozzák-e ruhadarabok az ajtó becsukását. Ha beszorult az ajtó, kapcsolja ki a mosógépet, húzza ki a kábelt a hálózati aljzatból, várjon 2-3 percet, és nyissa ki újra az ajtót.
<b>Egyéb kódok</b>	Kapcsolja ki a mosógépet, húzza ki a kábelt a hálózati aljzatból, és várjon egy percet. Kapcsolja be a mosógépet és indítson be egy programot. Ha a hiba továbbra is fennáll, vegye fel közvetlenül a kapcsolatot a hivatalos Ügyfélszolgálatl.

## EGYÉB RENDELLENESSÉGEK

Probléma	Lehetséges okok és gyakorlati megoldások
<b>A mosógép nem működik/ nem indul be</b>	Ellenőrizze, hogy a kábel be van-e dugva a hálózati aljzatba.
	Ellenőrizze, hogy be van-e kapcsolva a mosógép.
	Ellenőrizze, hogy működik-e a fali csatlakozóaljzat; ellenőrizze egy másik készülékkel, például egy lámpával.
	Lehet, hogy nincs megfelelően becsukva az ajtó: nyissa ki és csukja be újra.
	Ellenőrizze, hogy megfelelően választotta-e ki a kívánt programot, és lenyomta-e az indítógombot.
	Ellenőrizze, hogy a mosógép nincs-e Szünet üzemmódban.
<b>Víz folyt ki a padlóra a mosógép körül</b>	Lehet, hogy szivárog a víz a csaptelep és a vízellátó cső közötti tömitésnél. Ebben az esetben cserélje ki a tömitést és húzza meg a csatlakozást.
	Ellenőrizze, hogy megfelelően a helyén van-e a szűrő.
<b>A mosógép nem centrifugál</b>	A ruhadarabok nem megfelelő elrendezése miatt előfordulhat, hogy a mosógép: <ul style="list-style-type: none"> <li>• a centrifugálási idő növelésével megpróbálja kiegyensúlyozni az adagot;</li> <li>• csökkenti a centrifugálási sebességet a vibráció és a zaj csökkentése érdekében;</li> <li>• a gép védelme érdekében kihagyja a centrifugálást.</li> </ul> Ügyeljen arra, hogy a ruhaadag kiegyensúlyozott legyen. Ha egyenetlen a ruhaeloszlás, vegye ki, majd tegye vissza a ruhadarabokat, és indítsa be újra a programot.
	Ez amiatt fordulhat elő, hogy nem távozott az összes víz a mosógépből: várjon néhány percet. Ha a probléma továbbra is fennáll, olvassa el a 3-as számú hibával foglalkozó részt.
	Egyes típusokon „nincs centrifugálás” funkció is van: ellenőrizze, hogy nincs-e bekapcsolva ez a funkció.
	Ellenőrizze, hogy nincsenek-e olyan opciók bekapcsolva, amelyek módosítják a centrifugálást.
	A túl sok mosószer használata akadályozhatja a centrifugálás megkezdését.
	Lehet, hogy a mosógép nincs teljesen vízszintbe állítva: szükség esetén állítsa be a lábakat az ezzel foglalkozó részben foglaltak szerint.
	Győződjön meg arról, hogy kivette-e a gépből a szállításhoz használt csavarokat, gumidugókat és távtartókat.
Ellenőrizze, hogy nincsenek-e idegen tárgyak a dobben (pénzérmék, kapcsok, gombok stb.).	
<b>Erőteljes rezgés / zaj hallható centrifugálás közben</b>	

HU

**A szabványos gyártói garancia a gyártó cselekedete vagy mulasztása miatt keletkező elektromos vagy mechanikai hibák által okozott meghibásodásokra terjed ki. Díj számítható fel, ha a meghibásodást nem a leszállított termék belső hibája, a termék helytelen használata vagy a használati utasítások be nem tartása okozta.**

A weboldalunkon elérhető pótalkatrészek listáját kivéve semmilyen körülmények között ne javíttassa vagy kísérelje meg saját maga megjavítani a készüléket, és semmilyen esetben ne javíttassa meg a készüléket tapasztalatlan és / vagy szakképzetlen személyekkel. A tapasztalatlan és / vagy szakképzetlen személyek által végzett javítások sérülést vagy a berendezés súlyos meghibásodását és vagyoni kárt okozhatnak. Javasoljuk, hogy vegye fel a kapcsolatot a hivatalos műszaki segítségnyújtási központokkal.

Javasoljuk, hogy mindig eredeti pótalkatrészeket használjon, amelyek az Európai Gazdasági Térségen belüli forgalomba hozataltól számított legalább **10 évig** az ügyfélszolgálatunktól beszerezhetők.



### **FIGYELMEZTETÉS:**

**A gyártó nem tehető felelőssé a nem a hivatalos műszaki segítségnyújtási központ vagy a gyártó által a termékei javítására és karbantartására vonatkozó vállalati iránymutatásoknak megfelelően felhatalmazott szolgáltató által végzett javításokból eredő, a dolgokat és az embereket ért károkért és/vagy biztonsági problémákért. A hagyományos garancia nem terjed ki az illetéktelen személyek által a termékben a javítási kísérlet során okozott károkra.**

2021. március 1-től a háztartási készülékek energiafogyasztásának címkézésével és környezetbarát tervezésével kapcsolatos energia- és környezetvédelmi információk Európában a termékadatbázisban (EPREL) a következő linken (<https://eprel.ec.europa.eu/>) vagy az energiacímkén található QR-kódon láthatók.

### **Garancia**

A termékre a mellékelt garanciajegyen található kikötésekkel és feltételekkel terjed ki a garancia. A garanciajegyet megfelelő módon ki kell tölteni és meg kell őrizni, hogy szükség esetén bemutathassa a hivatalos Ügyfélszolgálatnak.

A  jel terméken történő elhelyezésével saját felelősségünkre kijelentjük, hogy a termék megfelel a jogszabályokban meghatározott összes európai biztonsági, egészségügyi és környezetvédelmi követelménynek.

A gyártó minden felelősséget elhárít a termékhez mellékelt füzetben előforduló nyomdahibákkal kapcsolatban. Ezen kívül a gyártó – a lényeges jellemzők megváltoztatása nélkül – fenntartja a termékek szükség szerinti módosításának jogát.



Vă mulțumim că ați ales acest produs. Suntem mândri să vă oferim produsul ideal pentru dvs. și cea mai bună gamă completă de electrocasnice pentru rutina dvs. zilnică.

Citiți cu atenție acest manual pentru utilizarea corectă și în siguranță a produsului și pentru sugestiile privind mentenanța lui eficientă.



Folosiți mașina de spălat doar după ce ați citit cu atenție aceste instrucțiuni. Vă recomandăm să păstrați acest manual la îndemână, în bune condiții, pentru referințe ulterioare.

Fiecare produs este identificat printr-un cod unic format din 16 caractere numit "număr de serie", ce se regăsește fie tipărit pe autocolantul aplicat pe aparat (în zona hubloului), fie în plicul cu documente din interiorul produsului. Acest cod este un fel de carte de identitate specifică produsului pe care va trebui să-l înregistrați în caz că aveți nevoie să contactați Centrul de Relații cu Clienții.

## Reciclarea produsului



Acest aparat este marcat în conformitate cu Directiva europeană 2012/19/UE cu privire la deșeurile de echipamente electrice și electronice (DEEE).

DEEE conțin atât substanțe poluante (care pot avea consecințe negative asupra mediului) cât și componente de bază (care pot fi reutilizate). Este important ca DEEE să facă obiectul unui tratament special, pentru a se îndepărta și colecta corespunzător toate substanțele poluante și pentru a se recupera și recicla toate

materialele. Utilizatorii pot juca un rol important în asigurarea faptului că DEEE nu poluează mediul; este esențial să se respecte următoarele reguli de bază:

- DEEE nu trebuie reciclate împreună cu deșeurile menajere;
- DEEE trebuie predate la centrele de colectare municipale sau la societățile autorizate de colectare/reciclare. În anumite țări, DEEE voluminoase pot fi preluate de la domiciliu.

În multe țări, în momentul în care achiziționați un aparat nou de același tip, aparatul vechi poate fi predat distribuitorului care trebuie să îl colecteze gratuit, în baza schimbului de unu la unu.

## Cuprins

- 1. REGULI GENERALE PRIVIND SIGURANȚA**
- 2. INSTALARE**
- 3. COMPARTIMENTUL PENTRU DETERGENT**
- 4. SUGESTII PRACTICE**
- 5. ÎNGRIJIRE ȘI CURĂȚARE**
- 6. TELECOMANDĂ (Wi-Fi)**
- 7. GHID DE UTILIZARE RAPIDĂ**
- 8. REGLAJE ȘI PROGRAME**
- 9. PROGRAM USCARE**
- 10. PROBLEME TEHNICE ȘI GARANȚIE**

## 1. REGULI GENERALE PRIVIND SIGURANȚA

- Acest aparat electrocasnic este destinat utilizării în gospodării individuale sau în spații similare, cum ar fi:

- Spațiile de bucătărie pentru angajați din magazine, birouri sau alte medii de lucru;
- Ferme;
- În hoteluri, moteluri sau zone rezidențiale;
- În spații care oferă cazare și mic dejun.

O utilizare diferită a acestui aparat, în afară de cea din mediul casnic sau de funcțiile tipice pentru menaj, cum ar fi utilizarea în scopuri comerciale de către experți sau utilizatori instruiți, este exclusă chiar și pentru mediile de mai sus. Dacă aparatul este utilizat în mod incorect, acest lucru poate reduce durata lui de viață și poate anula garanția oferită de producător. Orice deteriorare a aparatului sau alte pagube sau pierderi rezultate din utilizarea ce nu este în concordanță cu uzul casnic sau în medii similare (chiar dacă se află într-un mediu casnic sau de uz casnic), nu vor fi acceptate de către producător conform reglementărilor legale în vigoare.

- Acest aparat poate fi utilizat de către copiii în vârstă de opt ani și mai mari dar și de către persoanele cu

capacități fizice, senzoriale sau mentale reduse sau lipsite de experiență și cunoștințe în cazul în care acestea au fost supravegheate și instruite cu privire la utilizarea aparatului într-un mod sigur și înțeleg pericolele implicate. Copiii nu trebuie să se joace cu aparatul. Curățarea și întreținerea aparatului nu poate fi făcută de către copii fără ca aceștia să fie supravegheați de un adult.

- Trebuie să supravegheați copiii pentru a vă asigura că nu se joacă cu aparatul.
- Nu permiteți copiilor mai mici de 3 ani să stea în apropierea aparatului, fără supraveghere.
- În cazul în care cablul de alimentare este deteriorat, acesta trebuie înlocuit cu un cablu special sau un sistem disponibil la producător sau la centrele de service autorizate de către acesta.
- Pentru conexiunile la rețeaua de alimentare cu apă folosiți doar setul de furtunuri ce v-a fost furnizat împreună cu mașina de spălat (nu utilizați furtunuri refolosite).
- Presiunea apei trebuie să fie cuprinsă între 0,05 MPa și 0,8 MPa.
- Aveți grijă ca orificiile pentru ventilație sau baza mașinii să nu fie obturate de mochete sau covoare.

- Partea finală a programului de spălare cu uscarea se realizează fără încălzire (numai fază de răcire), pentru a se asigura faptul că rufe rămân la o temperatură la care țesătura nu va fi deteriorată.



### **ATENȚIE:**

**Nu opriți mașina de spălat rufe cu uscător înainte de finalizarea programului de uscarea, ci numai după ce ați scos rapid toate rufe și le-ați întins, pentru ca să se disipeze căldura.**

- După instalarea mașinii, priza de alimentare trebuie să fie ușor accesibilă.
- Aparatul nu trebuie instalat în spatele unei uși care se blochează, a unei uși culisante sau vis-a-vis de o ușă cu balamale, pentru a se permite deschiderea ușoară a ușii mașinii de spălat rufe, cu uscător.
- Capacitatea maximă de încărcare pentru rufe uscate depinde de modelul utilizat (vezi panoul de control).
- Nu introduceți rufe în uscător dacă pentru curățarea acestora au fost utilizate produse chimice.
- Nu uscați în uscător rufe care nu au fost spălate.
- Articolele care au fost pătate cu substanțe cum ar fi ulei pentru gătit, acetonă, alcool, petrol, kerosen, produse pentru îndepărtarea petelor, terebentină, ceară sau produse de

curățare pe bază de ceară trebuie spălate în apă fierbinte, cu o cantitate suplimentară de detergent, înainte de a fi uscate în uscător.

- Articolele din cauciuc (spumă de latex), căștile de duș, materialele impermeabile, articole cu suprafață cauciucată și hainele sau pernele cu umplutură de tip vatelină nu trebuie uscate în uscător.
- Balsamurile de rufe sau alte produse similare trebuie utilizate numai în conformitate cu specificațiile producătorului produsului respectiv.
- Articolele impregnate cu uleiuri se pot aprinde spontan, în special dacă sunt expuse unor surse de căldură, cum este și cazul uscătorului. Aceste articole se încălzesc, provocând o reacție de oxidare a uleiului și oxidarea produce căldură. În cazul în care căldura nu poate fi eliminată, articolele devin suficient de fierbinți pentru a se aprinde. Depozitarea sau așezarea unor astfel de articole impregnate cu ulei unele peste altele poate împiedica eliminarea căldurii și reprezintă pericol de incendiu.
- Dacă nu se poate evita spălarea în mașina de spălat cu uscător a unor țesături care sunt impregnate cu uleiuri vegetale sau ulei pentru gătit sau care au fost pătate cu produse pentru întreținerea părului, acestea trebuie săplăte mai întâi cu apă fierbinte și cu o cantitate suplimentară de detergent. În acest mod se reduce pericolul, dar nu este eliminat.



- Scoateți din buzunare obiecte precum brichetele sau chibriturile.
- Pentru a consulta fișa produsului, vă rugăm să accesați website-ul producătorului.

### Conexiuni electrice și măsuri de siguranță

- Detaliile tehnice (tensiunea de alimentare și puterea) sunt indicate pe plăcuța cu date tehnice a produsului
- Verificați ca circuitul electric să fie prevăzut cu împământare, să fie în conformitate cu toate reglementările în vigoare și priza să fie compatibilă cu ștecherul cablului de alimentare. În caz contrar, apălați la un electrician autorizat.
- Nu se recomandă utilizarea de transformatoare, prize multiple sau cabluri de prelungire.



### ATENȚIE:

**aparatul nu trebuie alimentat printr-un dispozitiv de comutare extern, cum ar fi un cronometru, sau conectat la un circuit care este pornit și oprit în mod regulat de către un utilizator.**

- Înainte de a curăța mașina sau de a efectua lucrări de mentenanță, scoateți ștecherul cablului de alimentare din priză și închideți robinetul de alimentare cu apă.

- Nu trageți direct de cablul de alimentare pentru a îl deconecta din priză, trageți de ștecher.

- Înainte de a deschide hubloul asigurați-vă că nu a rămas apă în cuvă.



### ATENȚIE:

**În timpul ciclului de spălare temperatura apei poate atinge valori foarte mari.**

- Nu expuneți mașina de spălat în ploaie, lumina directă a soarelui sau alte intemperii.

- Când mutați mașina, nu trageți de butoane sau de sertarele pentru detergent. În timpul transportului, nu sprijiniți toată greutatea mașinii pe hublou. Este recomandat ca mașina să fie ridicată de 2 persoane.

- În cazul unei defectări, opriți mașina, închideți robinetul de alimentare cu apă și nu umblați la aparat. Contactați un centru autorizat de service și utilizați doar piese originale pentru înlocuirea celor defecte. Dacă nu respectați aceste instrucțiuni există riscul de a defecta și mai tare aparatul.

## 2. INSTALARE

- Deșurubați cele **2** sau **4** șuruburi (**A**) situate în partea din spate a mașinii și scoateți cele **2** sau **4** garnituri (**B**), conform ilustrației din **figura 1**.
- Astupați cele **2** sau **4** orificii folosind dopurile furnizate împreună cu mașina.
- Dacă mașina de spălat va fi **încorporată** în mobilier, deșurubați cele **3** sau **4** șuruburi (**A**) și scoateți cele **3** sau **4** garnituri (**B**).
- La anumite modele, **una sau mai** multe garnituri pot cădea în interiorul mașinii. Pentru a le scoate, înclinați mașina. Astupați orificiile folosind dopurile.



### ATENȚIE:

Evitați contactul copiilor cu materialele folosite la ambalarea mașinii.

- Așezați foaia de plastic ondulat, găsită deasupra aparatului în timpul procesului de despachetare\*, în baza aparatului, așa cum este arătat în **figura 2** (în funcție de model, luați în considerare versiunea **A**, **B** sau **C**).

- \* La anumite modele, foaia de plastic ondulat nu este furnizată.

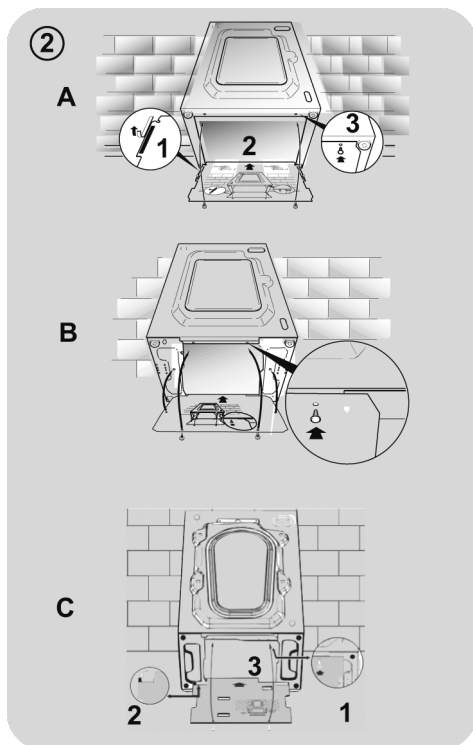
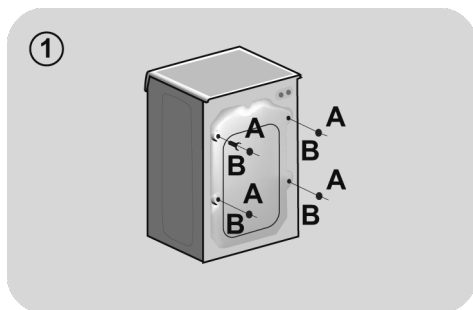

## Conexiunea la rețeaua de alimentare cu apă

● Conectați furtunul de alimentare cu apă la robinet (**fig. 3**). Utilizați numai furtunul furnizat împreună cu aparatul (nu reutilizați furtunuri vechi).

● **ANUMITE MODELE** au și una sau mai multe dintre următoarele funcții:

● **HOT&COLD (fig. 4)**: Setarea conexiunii la rețeaua de apă caldă sau rece pentru un consum redus de energie. Conectați furtunul gri la robinetul de apă rece ❄ și pe cel roșu la robinetul de apă caldă. Mașina poate fi conectată doar la robinetul de apă caldă: în acest caz anumite programe vor începe cu o întârziere de câteva minute.

● **AQUASTOP (fig. 5)**: Un dispozitiv localizat pe furtunul de admisie a apei va opri alimentarea cu apă dacă furtunul se deteriorează; în acest caz va apărea un simbol roșu în fereastra "A" și trebuie să înlocuiți furtunul deteriorat. Pentru a deșuruba piulița, apăsați dispozitivul de blocare "B".

● **AQUAPROTECT - PROTECȚIE SUPPLEMENTARĂ FURTUN (fig. 6)**: Dacă apar scurgeri de apă din furtunul principal "A", învelișul transparent "B" va colecta apa scursă pentru a putea face posibilă completarea programului de spălare. La sfârșitul programului, contactați centrul de service pentru a înlocui furtunul spart.

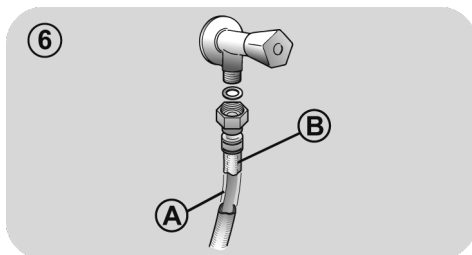
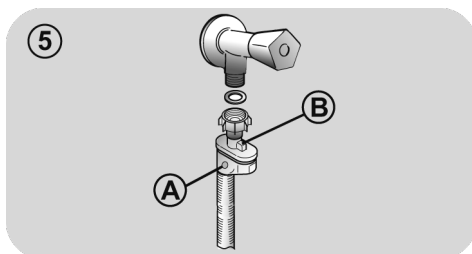
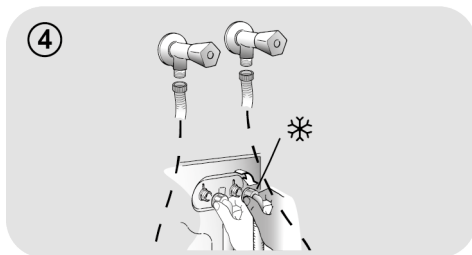
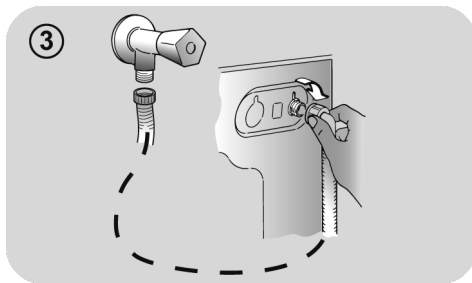

RO

## Amplasare

● La poziționarea mașinii lângă un perete, aveți grijă ca furtunul de admisie apă să nu stea îndoit sau să fie presat. Așezați furtunul de evacuare în cadă sau conectați-l la rețeaua de evacuare a apei (fig. 7).

● Așezați la nivel aparatul cu ajutorul picioarelor reglabile, așa cum este ilustrat în **figura 8**:

a. rotați piulița în sensul acelor de ceasornic pentru a deșuruba șurubul;

b. rotați piciorușul pentru a îl așeza corespunzător pe podea;

c. fixați piciorușul, strângeți piulița la loc.

● Conectați ștecherul la priza de alimentare.



### ATENȚIE:

Contactați un centru autorizat de service dacă trebuie înlocuit cablul de alimentare.

Instalarea incorectă nu este acoperită de garanție.

7

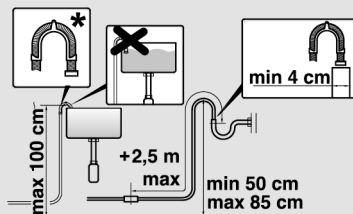
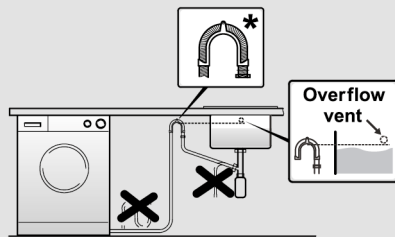

\* ACCESORIU VANDUT SEPARAT

8

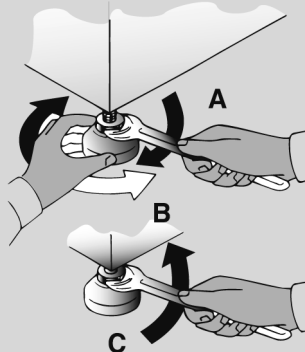

### 3. COMPARTIMENTUL PENTRU DETERGENT

Compartimentul pentru detergent este împărțit în 3 spații, așa cum este ilustrat în figura 9:

- compartimentul “1”: detergent pentru prespălare;
- compartimentul “2”: pentru aditivi speciali, balsam, produse pentru apretare, etc;

#### ATENȚIE:

Utilizați doar detergenți lichizi; mașina de spălat este setată să dozeze automat aditivii la fiecare ciclu în timpul ultimei etape de clătire.

- compartimentul “2”: pentru detergentul de spălare.

O cupă pentru detergent lichid este **INCLUSĂ LA ANUMITE MODELE** (fig. 10). Pentru a o utiliza, așezați-o în compartimentul “2”. În acest mod detergentul lichid va ajunge în cuvă la momentul oportun. Cupa poate fi folosită și pentru înălbitor la selectarea programului “Clătire”.

#### ATENȚIE:

Unii detergenți nu sunt realizați pentru a fi puși în dozator, ci sunt ambalate sub formă de tablete ce pot fi așezate direct în cuvă.

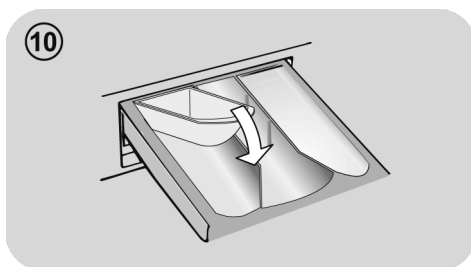

**UNELE MODELE** sunt prevăzute cu un sistem de dozare automată care efectuează o dozare precisă a detergentului și balsamului. În acest caz, consultați secțiunea specifică din capitolul **REGLAJE ȘI PROGRAME** pentru detalii.

## 4. SUGESTII PRACTICE

### Sfaturi privind încărcarea

**Când sortați rufele ce urmează a fi spălate, aveți grijă să:**

- scoateți din buzunarele rufelor obiectele metalice, cum ar fi monede, agrafe, insigne;
- să închideți nasturii fețelor de pernă, fermoarele, strângeți curelele și cordoanele halatelor de baie;
- să scoateți sistemul de prindere al perdelelor și draperiilor;
- citiți cu atenție instrucțiunile de spălare ale hainelor;
- îndepărtați petele persistente cu detergenți speciali.

- Când spălați covoare, cuverturi de pat și alte obiecte grele, vă recomandăm să nu folosiți centrifugarea.
- Pentru articolele din lână, verificați mai întâi dacă pot fi spălate în mașina de spălat rufe. Citiți informațiile de pe etichetă.
- Lăsați ușa aparatului ușor deschisă între spălări, pentru a preveni posibilele mirosuri grele care se dezvoltă în interiorul mașinii.

### Recomandări utile pentru economisire

Sfaturi privind modul de a economisi bani și a nu dăuna mediului când vă folosiți mașina.

- Încărcați mașina la cea mai mare capacitate indicată în tabelul de programe pentru fiecare program - astfel veți permite ECONOMISIREA de energie și apă.
- Zgomotul și umezeala reziduală a rufelor sunt afectate de viteza de stoarcere: o stoarcere mai rapidă este asociată cu un zgomot mai mare și umezeală reziduală mai redusă a rufelor.

- Cele mai eficiente programe în ceea ce privește utilizarea combinată a apei și energiei sunt, de regulă, cele mai lungi cu temperatură redusă.

### Maximizați încărcarea mașinii

- Pentru un consum redus de energie, detergent, apă și timp încărcăți mașina la maximum, conform recomandărilor. Reduceți consumul de energie cu 50% dacă spălați o singură dată cu mașina plină față de varianta în care ați spăla de 2 ori, cu mașina pe jumătate plină cu rufe.

### Aveți nevoie de prespălare?

- Da, pentru rufe foarte murdare! ECONOMISIȚI detergent, timp, apă și între 5 și 15% energie dacă NU selectați programul de Prespălare pentru rufele puțin murdare.

### Este necesară spălarea cu apă caldă?

- Tratați înainte petele cu o soluție de îndepărtare a petelor sau lăsați la înmuiat în apă zonele pătate pentru a reduce necesitatea de utilizare a unui program de spălare cu apă caldă. Reduceți consumul de energie prin utilizarea unui program de spălare cu temperatură scăzută.

### Înainte de a utiliza programul de uscare (MAȘINI DE SPĂLAT RUFELOR CU USCĂTOR)

- ECONOMISIȚI energie și timp prin selectarea unei viteze de centrifugare mai mari pentru reducerea conținutului de apă din rufe înainte de utilizarea programului de uscare.

### Dozarea detergentului

Mai jos se regăsește un **scurt ghid** cu recomandări și sfaturi **privind utilizarea de detergent**.

- Folosiți numai detergenți adecvați pentru spălarea la mașină.
- Selectați-vă detergentul în funcție de tipul de material (bumbac, delicate, sintetice, lână, mătase etc.), culoare, tip și nivel de murdărie și temperatură de spălare programată.

- Pentru a utiliza cantitatea corectă de detergent, balsam sau orice alt aditiv, urmați de fiecare dată cu atenție instrucțiunile producătorului: **utilizarea corectă a aparatului cu doza corectă vă permite să evitați risipa și să reduceți impactul ecologic.**

**La spălarea rufelor albe cu pete dificile de murdărie, vă recomandăm să folosiți programul pentru bumbac la 60°C** sau mai mult și un produs de înălbire care să aibă rezultate bune de îndepărtare a petelor la temperaturi medii sau ridicate.

**La spălarea între 40°C și 60°C** tipul de detergent folosit trebuie să fie potrivit pentru tipul de țesătură și gradul de murdărie al rufelor.

Detergenții normali sunt potriviți pentru țesături "albe" sau care se colorează ușor cu un grad de murdărie mare, în timp ce detergenți lichizi sau pentru rufe colorate sunt adecvați spălării țesăturilor colorate cu un grad mic de murdărie.

**La spălarea sub 40°C** vă recomandăm să utilizați detergent lichid sau detergenți speciali pentru spălarea la temperaturi joase.

**Pentru spălarea articolelor din lână sau mătase** folosiți doar detergenți speciali pentru astfel de țesături.

- Prea mult detergent duce la spumare excesivă, care previne rularea corectă a ciclului. De asemenea, poate afecta calitatea spălării și a clătirii.

Folosirea detergenților ecologici fără fosfat poate cauza următoarele:

- **Apa de clătire evacuată este tulbure:** acest efect este legat de zeoliții în suspensie care nu au efecte negative asupra eficienței clătirii.

- **Pulbere Albă (zeoliți) pe rufe la sfârșitul spălării:** acest lucru este normal, pudra nu este absorbită de material și nu schimbă culoarea rufelor.

- **Spumă în apa de la ultima clătire:** acest lucru nu indică neaparat o clătire necorespunzătoare.

- **Spumă abundentă:** acest lucru se datorează adesea agenților tensioactivi anionici ce se regăsesc în detergenți și care sunt greu de eliminat din rufe. În aceste cazuri nu este necesară rularea unei etape suplimentare de clătire, nu va avea nici un efect.

Dacă problema persistă sau suspectați o defecțiune, contactați imediat un centru de service autorizat.

## 5. ÎNGRIJIRE ȘI CURĂȚARE

Îngrijirea corectă a aparatului poate extinde durata sa de viață.

### Curățarea exteriorului mașinii

- Scoateți din priză mașina.
- Curățați carcasa exterioră a aparatului, folosind o lavetă umedă și **EVITÂND SUBSTANȚELE ABRAZIVE, ALCOOLUL ȘI/SAU DILUANȚII.**

### Curățarea sertarelor

- Se recomandă să curățați periodic sertarul pentru detergent pentru a evita acumularea de detergent sau reziduuri cumulate.
- Scoateți setarul ușor, dar ferm.
- Curățați sertarul sub jet de apă și puneți-l la loc în compartimentul său.

**PENTRU MODELELE CU SISTEM AUTOMAT DE DOZARE A DETERGENTULUI LICHID ȘI A BALSAMULUI:**

**Înainte de a efectua curățarea, toate compartimentele trebuie să fie goale.**

- Trageți complet sertarul în afară apăsând butonul de eliberare, **fiind atenți la scurgerile de reziduuri de detergent.**

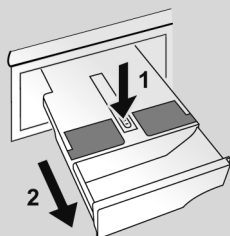

- Umpleți sertarul cu apă fierbinte.

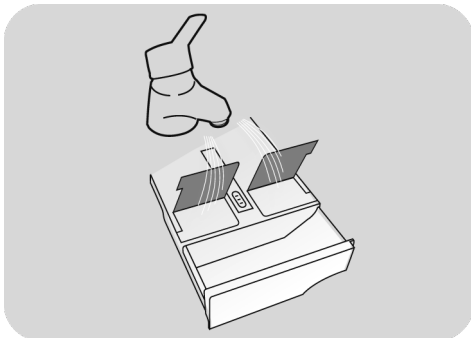

- Scuturați sertarul pentru a lăsa debitul de apă să curgă în toate compartimentele.

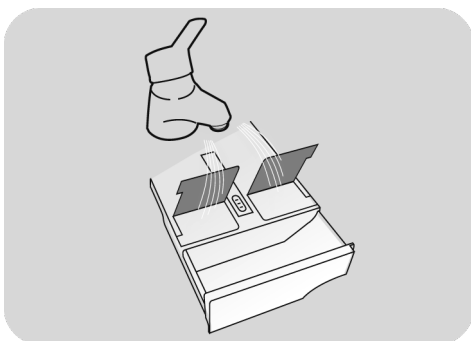

- Goliți sertarul de excesul de apă și reintroduceți-l complet.



### **ATENȚIE:**

**NU utilizați produse acide (de exemplu, oțet) sau detergenți agresivi pentru a curăța sertarul, pentru a evita deteriorarea etanșărilor și/sau a pieselor interne ale aparatului.**



## Curățarea filtrului pompei

- Aparatul are un filtru special care capturează reziduurile mai mari care pot bloca sistemul de drenare, cum ar fi nasturi sau monede (în funcție de model, luați în considerare versiunea **A** sau **B**).

**Vă recomandăm să verificați și să curățați filtrul de 5 sau 6 ori pe an.**

- Scoateți din priză mașina.
- Înainte de a deșuruba filtrul, așezați o cârpă la baza mașinii pentru a evita scurgerea apei pe podea.
- Rotiți filtrul în sens invers acelor de ceasornic până la capăt.
- Scoateți filtrul și curățați-l; apoi puneți-l la loc și rotiți-l în sensul acelor de ceasornic pentru a îl fixa.
- Repetați pașii de mai sus în ordine inversă pentru a reasambla toate componentele.

## Sugestii privind mutarea și scoaterea din uz pentru o perioadă îndelungată

- Dacă aparatul este păstrat într-o cameră neîncălzită pe perioade mai mari de timp, toate reziduurile apei trebuie eliminate complet din conducte.
- Scoateți din priză mașina.
- Detașați furtunul de evacuare din suport și așezați-l la un nivel mai jos pentru a se scurge toată apa din interior.
- Așezați furtunul la loc în suport.

RO

### PENTRU MODELELE CU SISTEM AUTOMAT DE DOZARE A DETERGENTULUI LICHID ȘI A BALSAMULUI:

În cazul în care trebuie să înclinați sau să mutați mașina, scoateți sertarul pentru detergent înainte de a continua, menținându-l orizontal pentru a evita scurgerile.

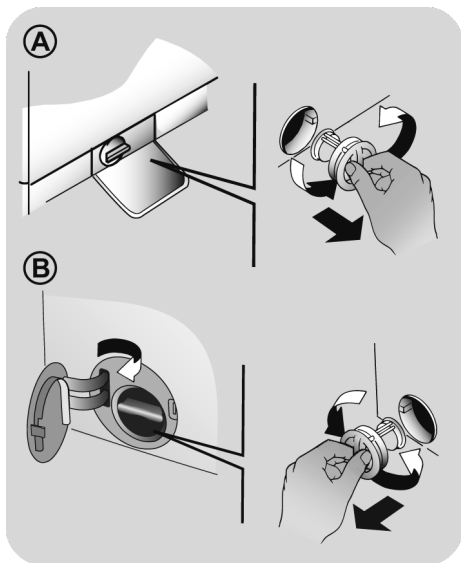

## 6. TELECOMANDĂ (WI-FI)

Acest aparat este echipat cu tehnologie **Wi-Fi** care vă permite controlul acestuia de la distanță prin intermediul App.

### SINCRONIZAREA APARATULUI (ÎN APLICAȚIE)

- Descărcați aplicația **hOn** pe dispozitivul dvs. prin încadrarea următorului cod QR:



sau prin linkul:

[go.haier-europe.com/download-app](http://go.haier-europe.com/download-app)

**Aplicația este disponibilă atât pentru dispozitivele cu Android cât și pentru cele cu iOS, atât pentru tablete cât și pentru telefoane smart.**

**Pentru mai multe detalii cu privire la funcțiile Wi-Fi, navigați prin modul DEMO al aplicației.**

**Frecvența rețelei dvs. Wi-Fi de acasă trebuie să fie în banda de 2,4 GHz. Nu puteți configura mașina dacă rețeaua dvs. domestică este setată la banda de 5 GHz.**

- Deschideți aplicația, creați profilul de utilizator (sau autentificați-vă dacă a fost creat anterior) și sincronizați aplicația respectând instrucțiunile de pe ecranul dispozitivului.

### PENTRU A ACTIVA TELECOMANDĂ

- Verificați dacă router-ul este pornit și conectat la Internet.
- Introduceți rufele, închideți ușa, adăugați detergent dacă este necesar.

- Rotiți selectorul de programe în poziția **TELECOMANDĂ (Wi-Fi)** : ușa se va închide, iar controalele de pe panoul de comandă vor fi dezactivate.

- Inițiați ciclul utilizând aplicația. Atunci când ciclul a fost finalizat, opriți utilajul rotind selectorul de programe în poziția **OFF (OPRIT)** pentru a debloca ușa.

### PENTRU A DEZACTIVA TELECOMANDĂ

- Pentru a ieși din modul **TELECOMANDĂ** atunci când ciclul este în curs de desfășurare, rotiți selectorul de programe în orice altă poziție în afară de **TELECOMANDĂ (Wi-Fi)**, fără a trece prin poziția **OFF (OPRIT)**. Panoul de comandă al aparatului va fi din nou funcțional, iar dacă ciclul este întrerupt, veți putea deschide ușa imediat ce indicatorul luminos **BLOCARE UȘĂ** se stinge.

**Din motive de siguranță, în unele faze ale ciclului de spălat, ușa se poate deschide numai dacă nivelul apei este sub marginea inferioară și dacă temperatura este mai mică de 45°C. În aceste condiții, așteptați ca indicatorul de BLOCARE UȘĂ să se stingă înainte de a deschide ușa.**

- Cu ușa închisă, rotiți butonul pe poziția **TELECOMANDĂ (Wi-Fi)** pentru a controla aparatul folosind din nou aplicația. Dacă este în desfășurare un ciclu, acesta va continua.

## 7. GHID DE UTILIZARE RAPIDĂ

Aparatul poate seta automat cantitatea de apă necesară în funcție de tipul și cantitatea de rufe. Acest sistem permite reducerea consumului de energie și a timpului de spălare.

### Selectarea programului

- Porniți aparatul și selectați programul dorit.
- Reglați setările pentru spălare, dacă este necesar și selectați opțiunile dorite.

#### USCARE (numai pentru MAȘINILE DE SPĂLAT RUFEE CU USCĂTOR)

Dacă doriți ca programul de uscare să înceapă automat după spălare, selectați programul de spălare dorit și selectați programul de uscare. Sau, puteți să finalizați spălarea și să selectați apoi programul de uscare.

- Apăsați butonul de pornire al programului.
- Finalul programului va fi indicat printr-un mesaj de pe afișaj (în cazul anumitor modele, se vor aprinde indicatoarele luminoase de pe scenă).
- Opriți aparatul.

Pentru tipul de spălare, citiți tabelul cu programele disponibile și urmați instrucțiunile de utilizare.

### Caracteristici tehnice

**Presiunea în instalația hidraulică:**  
min 0,05 Mpa / max 0,8 Mpa

**Rotatii centrifuga:**  
citiți pe placuta masinii.

**Putere/ amperajul fuzibilului/ tensiune:**  
citiți pe placuta masinii.

## 8. REGLAJE ȘI PROGRAME

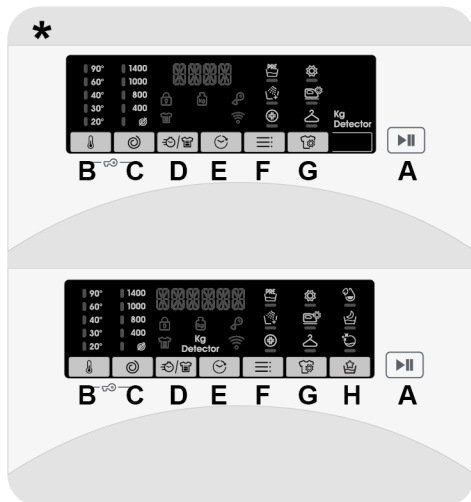

\* În funcție de model

- A Buton START/PAUZĂ**
- B Buton SELECTARE TEMPERATURĂ**
- C Buton SELECTARE CENTRIFUGARE**
- D GRAD DE MURDĂRIRE/RAPID/  
NIVEL DE ABUR\*\***
- E Buton START ÎNTÂRZIAT**
- F Buton OPȚIUNI**
- G Buton SELECTARE USCARE**
- H Buton PROGRAME SPECIAL**  
*(incorporat doar pentru anumite modele)*
- B+C BLOCARE COMENZI**

\*\* **NIVEL DE ABUR**  
*(incorporat doar pentru anumite modele)*



## ATENȚIE:

nu atingeți butoanele în timp ce introduceți rufele, deoarece mașina calibrează sistemul în primele secunde: dacă apăsați butoanele, mașina nu va funcționa corect. În astfel de situații, scoateți ștecherul cablului de alimentare din priză și repetați operațiunea.

## Butonul pentru selectarea programului cu poziție OPRIT

- Când rotiți butonul pentru selectarea programului, afișajul se aprinde pentru a indica setările corespunzătoare programului selectat.
- Opriti mașina de spălat prin rotirea butonului selector în poziția **OPRIT**.

## Prima punere în funcțiune

### - Setarea limbii

- După conectarea aparatului la sursa de alimentare și pornirea acestuia, apăsați butonul "**SELECTARE TEMPERATURĂ**" sau "**SELECTARE CENTRIFUGARE**" pentru a fi afișate limbile disponibile.
- Selectați limba dorită prin apăsarea butonului **START/PAUZĂ**.

### - Modificarea limbii

- Dacă doriți să modificați limba setată, trebuie să apăsați simultan butoanele "**SELECTARE TEMPERATURĂ**" și "**START ÎNTÂRZIAT**" timp de circa **5 secunde**. Pe afișaj apare **ENGLISH** și veți avea posibilitatea de a alege o altă limbă (apăsând tastele "**SELECTARE TEMPERATURĂ**" sau "**SELECTARE CENTRIFUGARE**").
- Apăsați butonul **START/PAUZĂ** pentru a confirma alegerea.

## Buton START/PAUZĂ

Închideți ușa **ÎNAINTE** de a apăsa butonul **START/PAUZĂ**.

- Pentru a începe programul selectat cu parametri presetați, apăsați **START/PAUZĂ**. În timpul derulării programului, pe afișaj apare durata de timp rămasă până la finalul programului.
- În plus, dacă doriți să modificați programul ales, apăsați butoanele cu opțiunile dorite, modificați parametri setați implicit și apăsați butonul **START/PAUZĂ** pentru a începe programul.

Pot fi selectate numai opțiunile compatibile cu programul setat.

- După ce porniți aparatul, așteptați câteva secunde pentru ca programul să înceapă să opereze.

## DURATA PROGRAMULUI

- Când este selectat un program, pe afișaj apare durata acestuia. Durata poate varia, în funcție de opțiunile selectate.
- După începerea programului, veți fi informați constant cu privire la durata rămasă până la finalizarea acestuia.
- Aparatul calculează durata de timp rămasă până la finalul programului în funcție de încărcarea standard, dar în timpul programului durata va fi corectată în funcție de greutatea actuală a încărcării și de compoziția acesteia.

## SFÂRȘITUL PROGRAMULUI

- Atunci când afișajul indică faptul că programul s-a încheiat, iar indicatorul luminos **BLOCARE UȘĂ** s-a stins, ușa poate fi deschisă.
- Opriti mașina de spălat prin rotirea butonului selector în poziția **OPRIT**.

**Butonul pentru selectarea programului trebuie readus în poziția OPRIT la finalul fiecărui program sau dacă doriți să activați un alt program înaintea programului următor selectat și activat.**

### **PUNEREA MAȘINII PE PAUZĂ**

- În timpul rulării unui ciclu, mașina poate fi oprită prin simpla apăsare a butonului **START/PAUZĂ**.

**Din motive de siguranță, în unele faze ale ciclului de spălat, ușa se poate deschide numai dacă nivelul apei este sub marginea inferioară și dacă temperatura este mai mică de 45°C. În aceste condiții, așteptați ca indicatorul de BLOCARE UȘĂ să se stingă înainte de a deschide ușa.**

- Apăsați din nou butonul **START/PAUZĂ** pentru a relua programul din faza ciclului în care a rămas oprit.

### **ANULAREA PROGRAMULUI**

- Pentru a anula programul, rotiți butonul selector în poziția **OPRIT**.
- Așteptați ca indicatorul luminos **BLOCARE UȘĂ** să se stingă înainte de a deschide ușa.

### **Buton SELECTARE TEMPERATURĂ**

- Acest buton permite modificarea temperaturii programului de spălare.
- Pentru a vă proteja hainele, nu este permisă creșterea temperaturii peste nivelul maxim admis pentru fiecare program în parte.
- Dacă doriți să realizați o spălare cu apă rece, toate indicatoarele luminoase trebuie să fie stinse.

### **Buton SELECTARE CENTRIFUGARE**

- Cu ajutorul acestui buton, puteți reduce viteza maximă și dacă doriți, puteți anula centrifugarea.

- Dacă pe eticheta hainelor nu sunt oferite informații suplimentare, puteți utiliza viteza maximă a programului.

**Pentru a nu deteriora hainele, nu se poate seta o viteză de centrifugare mai mare decât viteza maximă permisă pentru fiecare program în parte.**

- Pentru a activa din nou viteza de centrifugare, apăsați butonul până se ajunge la viteza dorită.
- Puteți modifica viteza de centrifugare fără a opri mașina de spălat.

**Utilizarea unei cantități foarte mari de detergent poate duce la formarea de spumă în exces. Dacă mașina de spălat detectează o cantitate mare de spumă, poate elimina etapa de centrifugare sau poate prelungi durata programului, măbind în același timp consumul de apă.**

**Mașina este prevăzută cu un dispozitiv electronic special, ce nu va porni etapa de centrifugare în cazul în care cantitatea de rufe din interior nu este echilibrată. Se vor reduce vibrațiile și zgomotul, prelungindu-se totodată și durata de viață a mașinii de spălat.**

### **Butonul GRAD DE MURDĂRIRE/ RAPID/NIVEL DE ABUR\***

Acest buton permite selectarea uneia dintre cele **trei** opțiuni diferite, **în funcție de programul selectat.**

#### **- GRAD DE MURDĂRIRE**

- După ce a fost selectat programul, va fi afișat automat timpul de spălare pentru programul respectiv.

- Această opțiune vă permite să selectați unul dintre cele 3 nivele de spălare, modificând durata programului, în funcție de gradul de murdărire al rufelor (**poate fi utilizat doar pentru anumite programe, așa cum este indicat și în tabelul cu programe**).

#### - RAPID

Butonul devine activ atunci când selectați programul **RAPID (14'/30'/44')** și vă permite să selectați una dintre cele trei durate indicate.

#### - NIVEL DE ABUR\*

După selectarea programului **CĂLCARE UȘOARĂ PLUS** puteți utiliza acest buton pentru a alege între trei tratamente cu aburi de intensități diferite, concepute pentru articole de îmbrăcăminte uscate sau umede și în funcție de tipul de țesătură:

##### - BUMBAC (selecție implicită)

Acest program este utilizat pentru îmbrăcămintea din bumbac. Pe țesături umede (de ex. după spălare), este potrivit pentru relaxarea cutelor după filare; pe țesături uscate este în schimb proiectat pentru a atinge nivelul ideal de umiditate pentru o călcare mai ușoară.

##### - SINTETICE (apăsați o dată butonul)

Acest program este utilizat pentru articole de îmbrăcăminte sintetice. Pe țesături umede (de ex. după spălare), este potrivit pentru relaxarea cutelor după filare; pe țesături uscate este în schimb proiectat pentru a atinge nivelul ideal de umiditate pentru o călcare mai ușoară.

##### - ȚESĂTURI DELICATE (apăsați butonul de două ori)

Cu ajutorul aburului, ciclul reîmprospătează și relaxează cutele din îmbrăcăminte după utilizare. Programul constă într-o fază inițială în care aburul acționează și o fază finală în care umiditatea excesivă este îndepărtată pentru utilizare imediată. Ciclul este potrivit pentru țesături uscate.

**Aceste opțiuni trebuie selectate înainte de apăsa butonul START/PAUZĂ.**

#### \* NIVEL DE ABUR

*(disponibil numai pentru anumite modele)*

### Buton START ÎNTĂRZIAT

- Acest buton vă permite să programați în avans cu până la **24** de ore începerea programului de spălare.

- Pentru a programa startul întârziat, procedați astfel:

- Setati programul dorit.

- Apăsați butonul o dată pentru a activa pornirea întârziată și apoi apăsați-l din nou (sau țineți-l apăsat) pentru a seta întârzierea dorită. Fiecare apăsare a butonului generează o întârziere de până la **24 de ore**, moment în care reapăsarea butonului va reseta întârzierea la valoarea zero.

- Confirmați prin apăsarea butonului **START/PAUZĂ**. Începe numărătoarea inversă și programul începe automat în momentul în care se ajunge la intervalul de timp setat.

- Se poate anula opțiunea pentru start întârziat prin rotirea butonului selector în poziția **OPRIT**.

***Dacă există o pană de curent pe parcursul operării utilajului, atunci când alimentarea cu energie electrică este reluată, utilajul va reporni de la începutul fazei în care se afla în momentul penei.***

### Buton OPȚIUNI

Acest buton permite selectarea uneia dintre cele **trei** opțiuni disponibile:

#### - PRESPĂLARE

- Această opțiune vă permite să realizați prespălarea și este adecvat în special pentru încărcăturile cu rufe foarte murdare (**poate fi utilizat numai la anumi te programe, așa cum este menționat în tabelul cu programe**).

- Vă recomandăm să utilizați numai 20% din cantitatea de detergent recomandată pe ambalajul detergentului.

## - CLĂTIRE SUPLIMENTARĂ

- Această opțiune vă permite să adăugați încă o clătire suplimentară la finalul programului de spălare și a fost creată pentru persoanele cu piele delicată și sensibilă ce se pot irita sau sunt alergice la resturile de detergent.
- Se recomandă, de asemenea, să utilizați această funcție pentru hainele copiilor și în cazul în care spălați rufe cu un grad ridicat de murdărire, pentru care se utilizează o cantitate mai mare de detergent sau atunci când spălați prosoape sau alte articole ce au tendința de a reține detergent.

## - HYGIENE +

Puteți activa această opțiune numai atunci când ați setat temperatura de 60°C. Această opțiune permite igienizarea hainelor dumneavoastră, menținând aceeași temperatură pe tot parcursul programului de spălare.

**Aceste opțiuni trebuie selectate înainte de apăsa butonul START/PAUZĂ.**

**Dacă este selectată o opțiune ce nu este compatibilă cu programul selectat, atunci indicatorul luminos va clipi apoi se va stinge.**

## Buton SELECTARE USCARE

Acest buton vă permite:

### - Să efectuați un ciclu automat de spălare/uscare

După selectarea programului de uscare, în funcție de tipul de rufe, selectați gradul de uscare prin apăsarea acestui buton. La finalul programului de spălare, programul de uscare selectat va porni automat.

**Dacă un program de spălare nu este compatibil cu programul automat de uscare selectat, această funcție nu va fi activată.**

**Dacă depășiți cantitatea maximă de rufe ce poate fi uscată indicată în tabelul cu programe, rufe nu vor fi uscate corespunzător.**

- **Să efectuați numai un ciclu de uscare**  
 Selectați programul de uscare dorit în funcție de tipul de țesătură. Prin apăsarea acestui buton este posibil să selectați un grad de uscare diferit de cel setat implicit (cu excepția programului pentru uscare țesături din lână).

Atunci când afișajul indică faptul că programul s-a încheiat, iar indicatorul luminos BLOCARE UȘĂ s-a stins, ușa poate fi deschisă.

## Buton PROGRAME SPECIAL

*(Disponibil numai pentru anumite modele)*

Acest buton vă permite să alegeți între **trei** opțiuni diferite (disponibile numai pentru anumite programe):

### - ARTICOL UNIC

- Această opțiune (care poate fi setată în câteva programe) optimizează consumul de energie și apă al programului selectat, păstrând performanța de spălare neschimbată.

- **ARTICOL UNIC** este conceput pentru încărcături reduse și haine ușor murdare, vizând să limiteze risipa inutilă.

### - CICLU NOCTURN

- Această opțiune reduce viteza centrifugării intermediare la 400 rpm, acolo unde este cazul, mărește nivelul de apă în timpul clătirii și menține rufe în apă după clătirea finală, pentru a se evita șifonarea acestora.

- În timpul fazei de păstrare a apei în tambur, mașina este în modul pauză.
- Apăsati **START** pentru a încheia ciclul cu stoarcerea (care poate fi redusă sau ștersă cu un buton anume) și faza de drenare.
- Datorită controlului electronic, apa din fazele intermediare este evacuată fără zgomot, această opțiune fiind deosebit de utilă pe timpul nopții.

## - CURĂȚARE TAMBUR

- Dezvoltat pentru a curăța tamburul mașinii de spălat.
- Folosiți numai detergent pulbere.
- Nu inițiați programul cu rufe în mașina de spălat.
- Se sugerează ca acesta să fie efectuat la fiecare 50 de cicluri de spălare.
- Opțiunea poate fi selectată numai pentru programul **EVACUARE ȘI CENTRIFUGARE**.

**Aceste opțiuni trebuie selectate înainte de apăsa butonul START/PAUZĂ.** Dacă este selectată o opțiune ce nu este compatibilă cu programului selectat, atunci indicatorul luminos va clipi apoi se va stinge.

## BLOCARE COMENZI



- Pentru a bloca butoanele de pe mașina de spălat, apăsați simultan timp de **3 secunde** butoanele **"SELECTARE TEMPERATURĂ"** și **"SELECTARE CENTRIFUGARE"**. Astfel, puteți evita modificările nedorite ale setărilor în cazul în care este apăsat accidental un buton în timpul programului de spălare.
- Funcția de blocare a butoanelor poate fi anulată prin apăsarea celor două butoane simultan sau prin oprirea mașinii de spălat.

## Afișaj digital

Sistemul de indicatoare al afișajului vă permite să fiți în permanență informați asupra stării mașinii.

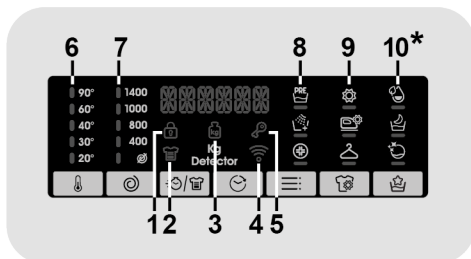

*\*Disponibil numai pentru anumite modele*

### 1) INDICATOR LUMINOS BLOCARE UȘĂ

- Acest simbol indică faptul că ușa este închisă.

**Închideți ușa ÎNAINTE de a apăsa butonul START/PAUZĂ.**

- Dacă apăsați butonul **START/PAUZĂ** când ușa este închisă, indicatorul luminos va clipi puțin și apoi va rămâne aprins.

**Dacă ușa nu este bine închisă, indicatorul va continua să clipească circa 7 secunde, după care comanda de start se șterge automat. În astfel de situații, închideți bine ușa și apăsați butonul START/PAUZĂ.**

- Așteptați ca indicatorul luminos **BLOCARE UȘĂ** să se stingă înainte de a deschide ușa.

### 2) INDICATOR LUMINOS GRAD DE MURDĂRIRE

Indicatorul luminos arată selecția opțiunii relevante.

### 3) INDICATOR LUMINOS Kg Detector (activ numai în anumite programe)

- În timpul primelor minute ale programului, indicatorul **"Kg Detector"** rămâne aprins în timp ce senzorul inteligent cântărește



greutatea rufelor și reglează durata programului, consumul de apă și de energie.

- Pentru fiecare fază a programului de spălare, funcția **"Kg Detector"** permite monitorizarea informației referitoare la greutatea rufelor din cuvă și în primele minute, va efectua următoarele:

- reglează cantitatea de apă necesară;
- stabilește durata programului de spălare;
- controlează clătirile în funcție de tipul de țesătură care se spală;
- reglează ritmul de rotație al cuvei pentru tipul de țesătură care este spălată;
- recunoaște prezența spumei și, dacă este necesar, mărește cantitatea de apă în timpul clătirii;
- reglează viteza de centrifugare în funcție de greutatea rufelor și astfel se asigură distribuirea echilibrată a rufelor în cuvă.

#### 4) INDICATOR LUMINOS Wi-Fi

- La modelele echipate cu Wi-Fi, indică statusul conexiunii. Poate fi:
- **APRINS:** control de la distanță activat.
- **CLIPEȘTE:** control de la distanță dezactivat.
- **CLIPEȘTE RAPID 3 SECUNDE, APOI SE STINGE:** aparatul nu se poate conecta la Wi-Fi de acasă sau nu a fost înregistrat pe aplicație.
- **CLIPEȘTE LENT DE 3 ORI, APOI SE STINGE 2 SECUNDE:** resetarea rețelei Wi-Fi (în timpul înregistrării pe aplicație).
- **APRINS 1 SECUNDĂ, APOI OPRIT 3 SECUNDE:** ușa este deschisă. Nu se poate activa controlul de la distanță.

#### 5) INDICATOR LUMINOS BLOCARE BUTOANE

Indicatorul luminos arată faptul că butoanele sunt blocate.

#### 6) INDICATOARE LUMINOASE SELECTARE TEMPERATURĂ

Este indicată temperatura apei pentru programul selectat și poate fi modificată (dacă se permite) cu ajutorul butonului respectiv. Dacă doriți să spălați cu apă rece, toate indicatoarele luminoase trebuie să fie stinse.

#### 7) INDICATOARE LUMINOASE SELECTARE CENTRIFUGARE

Acesta indică faptul că viteza de centrifugare pentru programul selectat poate fi modificată sau eliminată cu ajutorul butonului respectiv.

#### 8) INDICATOARE LUMINOASE OPȚIUNI

Indicatoarele luminoase arată opțiunile ce pot fi selectate cu ajutorul butonului respectiv.

#### 9) INDICATOARE LUMINOASE SELECTARE USCARE

Prin apăsarea butonului corespunzător, pe afișaj apar indicatoarele pentru gradul de uscare:

##### Programe automate de uscare



##### USCARE EXTRA

(adecvat pentru prosoape, halate de baie și țesături grele).



##### USCARE PENTRU CĂLCARE

(rufe sunt gata de pentru a fi călcate).





















##### USCARE PENTRU AȘEZARE ÎN DULAP

(pentru rufe care pot fi puse direct în dulap, fără călcare).

#### 10) INDICATOARE LUMINOASE PROGRAME SPECIAL

Indicatoarele luminoase arată opțiunile ce pot fi selectate cu ajutorul butonului respectiv.

## Tabel cu programe

PROGRAM		  (MAX.) * (vezi panoul de control)													 °C 1)	 2)		
		6+4kg	7+4kg	8+5kg	9+5kg	9+6kg	10+6kg	10+7kg	12+9kg	13+8kg	14+9kg	(MAX.)	2	1				
	■	BUMBAC 2)	6	7	8	9	9	10	10	12	13	14	90°	●	●	●		
ECO 40-60	■	ECO 40-60	6	7	8	9	9	10	10	12	13	14	60°	●	●			
ECO 40-60 	■	SPĂLARE ȘI USCARE	4	4	5	5	6	6	7	9	8	9	-	●	●			
	■	LÂNĂ/SPĂLARE MANUALĂ	1	1	2	2	2	2	2	2,5	2,5	2,5	30°	●	●			
	■	SINTETICE ȘI COLORATE 2)	3	3,5	4	4,5	4,5	5	5	6	6,5	7	60°	●	●	●		
		CLĂTIRE	-	-	-	-	-	-	-	-	-	-	-	▲	●			
		EVACUARE ȘI CENTRIFUGARE	-	-	-	-	-	-	-	-	-	-	-					
	USCARE	USCARE LÂNĂ	1	1	1	1	1	1	1	1	1	1	-					
		USCARE ȚESĂTURI MIXTE	3	3,5	4	4,5	4,5	5	5	6	6,5	7	-					
		USCARE BUMBAC	4	4	5	5	6	6	7	9	8	9	-					
		CĂLCARE UȘOARĂ PLUS	1,5	1,5	1,5	1,5	1,5	1,5	1,5	1,5	1,5	1,5	-					
3)	■	14'	1	1	1,5	1,5	1,5	1,5	1,5	2	2	2	40°	●	●			
14' 30' 44'		30'	2	2,5	2,5	2,5	2,5	2,5	2,5	3	3	3	40°	●	●			
		44'	3	3,5	3,5	3,5	3,5	3,5	3,5	3,5	4	4	4	40°	●	●		
	■	MIXTE & COLORATE 59'	6	7	8	9	9	10	10	12	13	14	40°	●	●			
	■	BUMBAC PERFECT 59'	3	3,5	4	4,5	4,5	5	5	6	6,5	7	40°	●	●			
	■	SPECIAL 49'	6	7	8	9	9	10	10	12	13	14	40°	●	●			
		<b>TELECOMANDĂ (Wi-Fi)</b> Poziție pe care trebuie să o selectați când doriți să activați controlul de la distanță prin intermediul aplicației (via Wi-Fi).																

## Vă rugăm să citiți aceste informații:

\* Capacitatea maximă de încărcare pentru rufe uscate depinde de modelul utilizat (vezi panoul de control).

### △ (Numai pentru modelele prevăzute cu compartiment pentru detergent lichid)

Dacă există articole de îmbrăcăminte care sunt pătate și care trebuie tratate cu agent de înălbire, se poate realiza îndepărtarea preliminară a petelor în mașina de spălat. Turnați lichidul de înălbire în recipientul pentru lichid de înălbire, introduceți recipientul în compartimentul marcat cu "2" și setați programul special de CLĂTIRE. La finalul acestei faze, opriți aparatul, adăugați restul de rufe și continuați cu o spălare normală, prin alegerea programului celui mai potrivit.

● Numai dacă este selectată opțiunea PRESPĂLARE (programe cu opțiunea PRESPĂLARE disponibilă).

■ Programe automate pentru uscare.

- 1) Atunci când este selectat un program, pe afișaj va apare temperatura de spălare recomandată ce poate fi modificată (dacă este permis) cu ajutorul butonului respectiv, însă nu poate fi mărită peste valoarea maximă permisă.
- 2) Pentru programele indicate se poate regla durata și intensitatea spălării prin apăsarea butonului GRAD DE MURDĂRIRE.
- 3) Dacă selectați programul RAPID cu ajutorul butonului selector, prin apăsarea butonului RAPID veți putea să selectați una dintre duratele de timp corespunzătoare acestuia 14', 30' și 44'.

## INFORMAȚII PENTRU LABORATOARELE DE TESTARE

PROGRAME STANDARD CONFORM  
Directivei 96/60/CE

### SPĂLARE:

PROGRAM **ECO 40-60**  
SETAREA TEMPERATURII LA 60°C

### USCARE:

PROGRAM DE USCARE  
**USCARE BUMBAC**  
GRAD DE USCARE  
**USCARE PENTRU AȘEZARE  
ÎN DULAP**

PROGRAME STANDARD CONFORM  
(UE) Nr. 2019/2023

### SPĂLARE:

PROGRAM **ECO 40-60**

### SPĂLARE ȘI USCARE:

PROGRAM **ECO 40-60 +**  
GRAD DE USCARE  
**USCARE PENTRU AȘEZARE  
ÎN DULAP**

## Descrierea programelor

Mașina de spălat este prevăzută programe speciale care să vă permită curățarea diverselor tipuri de țesături, cu grade diferite de murdărire (vezi tabelul).

**Alegeți programul în conformitate cu instrucțiunile de spălare care apar pe etichetă, în special temperatura maximă recomandată.**

### SPĂLARE



#### **ATENȚIE:**

#### **RECOMANDĂRI PENTRU PERFORMANȚA DE SPĂLARE IMPORTANTE.**

- **Hainele colorate noi trebuie spălat separat timp de cel puțin 5 sau 6 spălări.**
- **Anumite articole de culoare închisă mari, cum ar fi blugii și prosoapele trebuie mereu spălate separat.**
- **Nu amestecați materialele DIN CARE IEȘE CULOAREA.**

### TELECOMANDĂ (Wi-Fi)

Poziție pe care trebuie să o selectați dacă doriți să activați/dezactivați controlul de la distanță prin intermediul App, via Wi-Fi. În acest caz, începerea programului se va realiza prin comenzile de pe aplicație. Mai multe detalii, în secțiunea **TELECOMANDĂ (Wi-Fi)**.

### BUMBAC

Acest program este potrivit pentru spalarea rufelor din bumbac, colorate, la o temperatura de 40°C sau spalarea rufelor la temperaturi mai inalte - 60°C sau 90°C - in cazul in care acestea sunt mai rezistente si ne dorim o igienizare profunda. La finalul programului, stoarcea rufelor se realizeaza la viteza maxima, care asigura eliminarea completa a apei.

### ECO 40-60

Programul **ECO 40-60** poate curăța rufe din bumbac cu grad normal de murdărire care se pot spălat conform declarației la 40°C

sau 60°C, împreună în același ciclu. Acest program este utilizat pentru a evalua conformitatea cu legislația UE Ecodesign (design de produse ecologice).

### SPĂLARE ȘI USCARE (ECO 40-60 + )

Ciclul **SPĂLARE ȘI USCARE** poate curăța rufe din bumbac cu grad normal de murdărire care se pot spăla conform declarației la 40°C sau 60°C, împreună în același ciclu, și se pot usca astfel încât pot fi puse imediat în dulap. Acest program este utilizat pentru a evalua conformitatea cu legislația UE Ecodesign (design de produse ecologice).

### LÂNĂ/SPĂLARE MANUALĂ

Acest program rulează un ciclu de spălare dedicat lânii care poate fi spălată la mașina de spălat, articole care se vor spăla manual sau piese vestimentare fabricat din mătase sau specificate cu „A se spăla ca mătase” pe eticheta materialului.

### SINTETICE ȘI COLORATE

Acest program vă permite să spălați împreună rufe din diverse țesături și de diverse culori. Mișcarea de rotație a cuvei și nivelul de apă sunt optimizate atât în timpul spălării, cât și în timpul clătirii. Acțiunea exactă de centrifugare elimină șifonarea rufelor.

### CLĂTIRE

Acest program realizează 3 clătiri și are o centrifugare intermediară (care poate fi redusă sau exclusă prin apăsarea butonului corespunzător). Se utilizează pentru clătirea oricărui tip de țesătură, de exemplu după spălarea manuală a rufelor.

### EVACUARE ȘI CENTRIFUGARE

Acest program realizează evacuarea apei și efectuează centrifugare la viteză maximă. Se poate renunța la centrifugare sau se poate reduce viteza acesteia prin apăsarea butonului **SELECTARE VITEZĂ CENTRIFUGARE**.

### CĂLCARE UȘOARĂ PLUS

Acest program utilizează un tratament cu aburi pentru a relaxa cutele și pentru a atinge gradul ideal de umiditate pentru o călcare mai ușoară. Trei niveluri diferite de intensitate pot fi selectate prin intermediul butonului, conceput pentru articole de îmbrăcăminte uscate sau umede și în funcție de tipul de țesătură.

## RAPID (14'/30'/44')

Economisiți fără a face compromisuri! Acest program nou poate fi utilizat pentru a obține rezultate în timp ce economisiți apă, energie, detergent și timp. Această opțiune spală la o temperatură medie adecvată pentru orice tip de material. Recomandat pentru sarcini mici și articole ușor murdare.

## MIXTE & COLORATE 59' \*

Acest program vă oferă libertatea de a spăla tot felul de materiale și culori care nu ies împreună, cu o cuvă plină, obținând rezultate excelente în numai 59 de minute. Cu spălare la temperatură medie, acest program este recomandat pentru rufe care nu sunt deosebit de murdare.

*\* Presetați temperatura la 20°C (poate fi modificată cu butonul relevant). Ciclul de spălare este adecvat și pentru spălarea bumbacului.*

## BUMBAC PERFECT 59'

Acest program garantează rezultate excelente pentru hainele din bumbac. Această opțiune a fost concepută să reducă timpul de spălare la temperatură medie pentru rufe din bumbac cu grad mediu de murdărie. Umpleți mașina numai la jumătate pentru cele mai bune rezultate.

## SPECIAL 49'

Tehnologia inovatoare a acestui program reduce volumul de timp petrecut cu rufe, asigurând oricum o performanță de spălare înaltă la temperaturi medii în numai 49 de minute.

## USCARE



### ATENȚIE:

**Recipientele pentru detergenți concentrați și lichizi trebuie să fie scoase din cuvă înainte de a începe programul de uscare.**

Cuva își modifică sensul de rotație în timpul programului de uscare pentru a preveni încurcarea rufelor și pentru a asigura o uscare uniformă a acestora.

În timpul ultimelor 10/20 de minute este utilizat aer rece, pentru a se reduce șifonarea rufelor.

## USCARE LÂNĂ

Program de uscare la temperatură scăzută, ideal pentru uscarea rufelor din lână, foarte delicat, care nu permite aspirarea țesăturii sau formarea de scame.

Se recomandă întoarcerea rufelor pe dos înainte de uscare.

Durata programului depinde de greutatea încărcăturii și de viteza de centrifugare selectată la spălare.

Programul este adecvat pentru încărcături mici, de max. 1 kg (3 pulovere).



APPAREL CARE

**Programul de uscare pentru lână pentru această mașină a fost aprobat de "The Woolmark Company" pentru țesături din lână care pot fi spălate în mașina de spălat rufe, cu condiția ca rufe să fie spălate și uscate în conformitate cu instrucțiunile de pe etichetă și cele recomandate de producătorul acestei mașini.**

**Simbolul Woolmark este o marcă de Certificare în numeroare țări. M1715**

## USCARE ȚESĂTURI MIXTE

Program de uscare cu temperatură redusă, recomandat pentru țesături sintetice și mixte (verificați întotdeauna etichetele de pe articolele de îmbrăcăminte).

## USCARE BUMBAC

Program de uscare cu temperatură ridicată, recomandat pentru țesături din bumbac și în (verificați întotdeauna etichetele de pe articolele de îmbrăcăminte).

## 9. PROGRAM USCARE

● Informațiile oferite sunt cu caracter general, de aceea, cele mai bune rezultate se vor obține numai după ce veți efectua mai multe programe.

● La prima utilizare, vă recomandăm să setați o durată mai mică pentru uscare decât cea indicată, pentru a stabili gradul de uscare dorit.

● Vă recomandăm să nu uscați țesături care se pot destrăma ușor, cum ar fi covorașe sau articole cu fir lung, pentru a se evita blocarea tuburilor de aer.

● Vă recomandăm să sortați rufe după următoarele metode:

- În funcție de simbolurile pentru uscare, de pe etichetele rufelor

Adecvat pentru uscare în uscător.

Uscare la temperatură ridicată.

Uscare numai la temperatură scăzută.

**A NU SE USCA** în uscător.

**Dacă rufe nu au nicio etichetă, se consideră că nu sunt adecvate a fi uscate în uscător.**

- În funcție de dimensiune și grosime

De fiecare dată când încărcătura pentru spălare este mai mare decât capacitatea de uscare, separați rufe în funcție de grosime (ex. separați prosoapele de lenjeria intimă).

- În funcție de tipul de țesătură

Bumbac/in: prosoape, țesături din bumbac, lenjerie de pat și fețe de masă.

Sintetice: bluze, cămăși, tricouri etc. din poliester sau poliamidă, precum și țesături mixte bumbac/sintetic.

● Uscați numai rufe care au fost centrifugate înainte.

### Efectuarea corectă a programului de uscare

● Deschideți ușa.

● Introduceți rufe, având grijă să nu depășiți cantitatea maximă de încărcare pentru uscare, indicată în tabelul cu programe. În cazul unor articole mai mari (ex. cearșafuri) sau a unor articole cu grad mare de absorbție (ex. prosoape sau jeans), se recomandă reducerea greutateii încărcăturii.

● Închideți ușa.

● Selectați cel mai adecvat program de uscare pentru rufe dumneavoastră (**USCARE BUMBAC, USCARE ȚESĂTURI MIXTE, USCARE LÂNĂ**).

● Selectați gradul de uscare dorit:

#### USCARE EXTRA

(adecvat pentru prosoape, halate de baie și țesături grele).

#### USCARE PENTRU CĂLCARE

(rufe sunt gata de pentru a fi călcate).

#### USCARE PENTRU AȘEZARE ÎN DULAP

(pentru rufe care pot fi puse direct în dulap, fără călcare).

#### DURATE PRESETATE PENTRU USCARE

- 120 MINUTE

- 90 MINUTE

- 60 MINUTE

- 30 MINUTE

**Dacă selectați programul pentru uscarea țesăturilor din lână, nu puteți să selectați un alt grad de uscare în afară de cel setat implicit.**

- Mașina de spălat cu uscător va calcula durata de timp necesară pentru uscare și umiditatea reziduală, în funcție de încărcătură și de tipul de uscare selectat.
- Verificați dacă este deschis robinetul și dacă furtunul pentru evacuarea apei este poziționat corect.

### **ATENȚIE:**

Nu uscați articole de îmbrăcăminte cu căptușeală specială (ex. pilote, hanorace groase etc.) și țesături foarte delicate.

Dacă rufele sunt umede/uscate, încărcați mai puține articole, pentru a preveni șifonarea.

- Apăsați butonul **START/PAUZĂ** (pe afișaj apare durata de timp rămasă din programul de uscare).

Aparatul calculează durata de timp până la finalizarea programului selectat pe baza unei încărcări standard, și în timpul programului, aparatul corectează durata de timp în funcție de încărcătura actuală și de compoziția acesteia.

În timpul fazei de uscare, cuva va accelera la o viteză mai mare, pentru distribuirea rufelor și pentru optimizarea performanțelor de uscare.

*Pentru funcționarea corectă a aparatului, este de preferat să nu se întrerupă programul de uscare decât dacă este absolut necesar.*

## PROGRAM AUTOMAT SPĂLARE/USCARE

Vă recomandăm să nu depășiți cantitatea maximă de încărcare pentru uscare indicată în tabelul cu programe. În caz contrar, rezultatele de uscare nu vor fi mulțumitoare.

Dacă doriți ca programul de uscare să înceapă automat după cel de spălare, setați gradul dorit de uscare prin apăsarea butonului **SELECTARE USCARE** și porniți programul. La finalul programului de spălare, programul de uscare setat va porni automat. (vezi secțiunea "**SELECTARE USCARE**").

## 10. PROBLEME TEHNICE SI GARANȚIE

În cazul în care mașina de spălat nu funcționează corespunzător, consultați ghidul rapid furnizat mai jos. Conține recomandări practice privind rezolvarea celor mai simple probleme.

### RAPORT EROARE

- **Modele cu afișare:** eroarea este afișată printr-un număr precedat de litera "E" (exemplu: Eroare 2 = E2).
- **Modele fără afișare:** eroarea este indicată prin clipirea LED-urilor în funcție de numărul erorii, urmată de o pauză de 5 secunde (exemplu: Eroare 2 = două clipiri – pauză 5 secunde – două clipiri – etc...)

<b>Eroare afișată</b>	<b>Cauze posibile și soluții practice</b>
<b>E2 (cu afișaj)</b> <b>2 clipiri ale LED-urilor</b> <b>(fără afișaj)</b>	<b>Mașina nu este alimentată cu apă.</b> Asigurați-vă de faptul că robinetul de alimentare este deschis. Asigurați-vă că furtunul de alimentare nu este îndoit sau răsucit. Evacuarea nu se află la înălțimea potrivită (vezi secțiunea pentru instalare). Închideți robinetul de alimentare, deșurubați furtunul din spatele mașinii și asigurați-vă că filtrul este curățat și nu este blocat. Verificați dacă filtrul este înfundat sau să nu existe corpuri străine în interiorul compartimentului filtrului care să obstrucționeze debitul corect de apă.
<b>E3 (cu afișaj)</b> <b>3 clipiri ale LED-urilor</b> <b>(fără afișaj)</b>	<b>Mașina de spălat nu evacuează apa.</b> Verificați dacă filtrul este înfundat sau să nu existe corpuri străine în interiorul compartimentului filtrului care să obstrucționeze debitul corect de apă. Asigurați-vă de faptul că furtunul de evacuare nu este îndoit sau răsucit. Asigurați-vă de faptul că sistemul de evacuare nu este blocat iar apa curge fără blocaje. Încercați să evacuați apa în chiuvetă.
<b>E4 (cu afișaj)</b> <b>4 clipiri ale LED-urilor</b> <b>(fără afișaj)</b>	<b>Există prea multă spumă și / sau apă.</b> Asigurați-vă că nu a fost utilizată o cantitate foarte mare de detergent sau un produs ce nu era destinat utilizării în mașina de spălat.
<b>E7 (cu afișaj)</b> <b>7 clipiri ale LED-urilor</b> <b>(fără afișaj)</b>	<b>Probleme cu ușa.</b> Verificați dacă ușa este închisă corespunzător. Asigurați-vă că rufele sunt în interiorul mașinii și nu blochează închiderea ușii. Dacă ușa este blocată, opriți mașina și scoateți ștecherul din priză, așteptați 2-3 minute apoi redeschideți ușa.
<b>Oricare alt cod</b>	Opriți mașina și scoateți ștecherul din priză, așteptați un minut. Porniți mașina și un nou program. Dacă apare din nou eroarea, contactați un centru de service autorizat.



Problemă	Cauze posibile și soluții practice
<b>Mașina de spălat nu pornește / nu funcționează</b>	Asigurați-vă că produsul este conectat la o priză ce funcționează.
	Asigurați-vă că există alimentare cu energie.
	Asigurați-vă că priza funcționează prin conectarea unui alt echipament.
	Ușa nu este închisă corespunzător: deschideți și închideți ușa.
	Verificați dacă programul a fost selectat corect iar butonul de pornire este apăsat.
	Asigurați-vă de faptul că mașina nu se află în modul pauză.
<b>Curge apă pe podea lângă mașină</b>	Acest lucru se produce datorită unor scurgeri în garnitura de etanșare dintre robinet și furtun; în acest caz, trebuie să înlocuiți garnitura.
	Verificați dacă filtrul este închis corespunzător.
<b>Nu pornește centrifugarea</b>	Datorită aranjării necorespunzătoare a rufelor, mașina de spălat:
	<ul style="list-style-type: none"> <li>• Încearcă să echilibreze rufele, măbind timpul de centrifugare.</li> <li>• Reduce viteza de centrifugare pentru a reduce vibrațiile și zgomotul.</li> <li>• Exclde centrifugarea pentru a proteja mașina.</li> </ul>
	Asigurați-vă că rufele sunt echilibrate. Dacă nu, aranjați-le, introduceți-le la loc și reporniți programul.
	Apa nu a fost evacuată complet: așteptați câteva minute. Dacă problema persistă, vezi secțiunea Eroarea 3.
	Unele modele sunt prevăzute cu funcția "fără centrifugare": verificați să nu fie activată.
	Verificați să nu fie activate unele opțiuni ce pot modifica centrifugarea.
Utilizarea unei cantități prea mari de detergent poate împiedica pornirea centrifugării.	
<b>În timpul centrifugării se aud vibrații puternice / zgomote</b>	Mașina de spălat nu este așezată la nivel: dacă este nevoie, reglați picioarele așa cum este indicat în secțiunea corespunzătoare.
	Asigurați-vă că șuruburile de transport, dopurile din cauciuc și distanțierele au fost îndepărtate.
	Asigurați-vă că nu sunt obiecte străine în interiorul cuvei (monede, nasturi, etc.).

**Garanția standard a producătorului acoperă avariile cauzate de defecte mecanice sau electrice datorate unor omisiuni ale producătorului. În cazul în care o defecțiune se dovedește a fi provocată de factori din afara produsului furnizat, utilizarea necorespunzătoare sau ca urmare a nerespectării instrucțiunilor de utilizare, se poate aplica o taxă.**

Cu excepția listei de piese de schimb disponibile pe site-ul nostru, în niciun caz nu trebuie să reparați sau încercați să reparați aparatul pe cont propriu sau să solicitați repararea aparatului de către persoane fără experiență și/sau necalificate. Reparațiile efectuate de persoane fără experiență și/sau necalificate pot provoca vătămări sau defecțiuni grave asupra echipamentului și daune materiale. Este recomandabil să contactați centrele noastre de asistență tehnică autorizate.

Vă recomandăm să utilizați întotdeauna piese de schimb originale, care pot fi obținute de la serviciul nostru pentru clienți timp de cel puțin **10 ani** de la punerea în circulație a aparatului în Spațiul Economic European.



### **ATENȚIE:**

Producătorul nu poate fi tras la răspundere pentru orice daune aduse lucrurilor și persoanelor și/sau pentru problemele de siguranță rezultate din reparațiile neefectuate de către un Centru de Asistență Tehnică Autorizat sau de către un furnizor de servicii autorizat de producător, în conformitate cu ghidurile companiei referitoare la reparații și întreținerea produselor sale. Orice deteriorare adusă produsului de către personal neautorizat în timpul unei încercări de reparație nu va fi acoperită de garanția obișnuită.

De la 1 martie 2021, informațiile energetice și de mediu referitoare la etichetarea privind consumul de energie a aparatelor de uz casnic și specificațiile pentru proiectarea ecologică a acestora sunt disponibile în baza de date a produselor europene (EPREL) la următorul link <https://eprel.ec.europa.eu/> sau prin codul QR aflat pe eticheta privind consumul de energie.

### **Garanție**

Produsul este garantat în termenii și condițiile stabilite în certificatul furnizat împreună cu produsul.

Certificatul de garanție trebuie să fie completat corespunzător și păstrat, deoarece va trebui să fie prezentat centrului de service autorizat în cazul în care apelați la acesta.

Prin aplicarea marcajului  pe produs, **declaram pe proprie răspundere că acest produs este în conformitate cu reglementările europene în vigoare cu privire la siguranță, sănătate și protecția mediului.**

Producătorul își declină orice responsabilitate pentru greșelile de tipar din manualul acestui produs. Mai mult decât atât, își rezervă de asemenea dreptul de a face orice modificări considerate utile pentru produsele sale fără a schimba caracteristicile lor esențiale.



Ďakujeme, že ste si vybrali tento produkt. Sme hrdí na to, že vám ponúkame ideálny produkt a najlepší kompletný sortiment domácich spotrebičov pre každodenné činnosti.

Pozorne si prečítajte tento návod pre správne a bezpečné užívanie spotrebiča a pre užitočné tipy ohľadom údržby.



Spotrebič používajte len po dôkladnom preštudovaní týchto pokynov. Majte tento návod vždy po ruke a v dobrom stave pre prípadného ďalšieho majiteľa.

Každý výrobok je označený jedinečným 16-miestnym kódom, tiež nazývaným „sériové číslo“, vytlačeným na štítku na spotrebiči (oblasť otvoru) alebo v dokumentácii vo vnútri výrobku. Tento kód je špecifickou ID kartou produktu, ktorú potrebujete k registrácii a na kontakt s servisným strediskom.

## Životné prostredie



Tento spotrebič je označený podľa Európskej smernice 2012/19/EU O odpade z elektrických a elektronických zariadení (OEEZ).

OEEZ obsahujúce znečisťujúce látky (ktoré môžu spôsobovať negatívne dopady na životné prostredie) a základné komponenty (ktoré je možné opäť využiť). Je potrebné podrobiť OEEZ špecifickému zaobchádzaniu, pre odstránenie a likvidáciu všetkých znečisťujúcich látok a obnovu a recykláciu všetkých materiálov. Jednotlivci môžu zohrať

dôležitú úlohu pri zaistení, aby OEEZ nezostalo problémom pre životné prostredie; je dôležité dodržiavať určité základné pravidlá:

- OEEZ sa nesmie likvidovať spoločne s bežným komunálnym odpadom.
- OEEZ musí byť odovzdané na príslušných zberných miestach spravovaných obcou alebo mestom alebo príslušnými podnikmi. V mnohých krajinách sa uskutočňuje pri veľkých OEEZ zber z domu.

V mnohých krajinách, keď si zakúpite nový spotrebič, starý je možné odovzdať predajcovi, ktorý ho bezplatne vyzdvihne na základe výmeny jedného za druhý, ak ide o zariadenie ekvivalentného typu a má rovnaké funkcie ako dodávané zariadenie.

## Obsah

- 1. ZÁKLADNÉ BEZPEČNOSTNÉ PRAVIDLÁ**
- 2. INŠTALÁCIA**
- 3. ZÁSOBNÍK PRACÍCH PROSTRIEDKOV**
- 4. PRAKTICKÉ RADY**
- 5. ÚDRŽBA A ČISTENIE**
- 6. DIALKOVÉ OVLÁDANIE (Wi-Fi)**
- 7. PRÍRUČKA RÝCHLEHO ŠTARTU**
- 8. OVLÁDACIE PRVKY A PROGRAMY**
- 9. CYKLUS SUŠENIA**
- 10. ODSTRÁNENIE MOŽNÝCH PROBLÉMOV A ZÁRUKA**

# 1. ZÁKLADNÉ BEZPEČNOSTNÉ PRAVIDLÁ

- Tento spotrebič je určený na používanie v domácnosti a podobných miestach:

- Zamestnanecké kuchyne v predajniach, kanceláriách alebo inom pracovnom prostredí;

- Na farmách;

- Klientmi hotelov, motelov a iných ubytovacích zariadení;

- Na mieste pre výdaj raňajok.

Iné použitie tohto spotrebiča mimo domáceho prostredia alebo pre typické domáce činnosti, ako je komerčné využitie odborníkmi alebo skúsenými užívateľmi, je vylúčené z vyššie uvedených aplikácií. Ak nepoužívate spotrebič v súlade s vyššie uvedenými podmienkami, môže sa skrátiť jeho životnosť a môžete stratiť právo na záručnú opravu. Akékoľvek poškodenie spotrebiča vyplývajúce z použitia iného ako domáceho (aj keď sa nachádza v domácnosti) nebude akceptované výrobcom pri uplatnení záruky.

- Tento spotrebič môžu používať deti od 8 rokov a osoby so zníženými fyzickými, sensorickými alebo mentálnymi schopnosťami, alebo bez dostatočných skúseností

a znalostí, pokiaľ sú pod dohľadom alebo boli poučené o bezpečnom používaní spotrebiča a porozumeli možnému riziku.

Nedovoľte deťom hrať sa so spotrebičom. Čistenie a údržbu nesmú vykonávať deti bez dozoru.

- Nedovoľte deťom hrať sa so spotrebičom.
- Deti do 3 rokov držte mimo dosah, pokiaľ nie sú neustále pod dohľadom.
- Pokiaľ je napájací kábel poškodený, musí byť vymenený špeciálnym káblom, alebo zostavou, ktorá je k dispozícii u výrobcu alebo u jeho servisného zástupcu.
- Na pripojenie vody používajte len hadice dodané so spotrebičom (nepoužívajte staré hadice).
- Tlak vody musí byť v rozsahu od 0,05 MPa až 0,8 MPa.
- Zabezpečte, aby koberec neblokoval dno práčky a vetracie otvory.
- Konečný cyklus práčky bude bez ohrevu (cyklus chladenia) pre zaistenie, že bielizeň zostala pri teplote, ktorá nepoškodí bielizeň.



## **UPOZORNENIE:**

**Nikdy nezastavujte spotrebič pred ukončením cyklu sušenia, ak rýchlo nevyberiete bielizeň a nerozprestrete ju pre rozptýlenie tepla.**

- Po inštalácii musíte práčku umiestniť tak, aby zostala zástrčka ľahko prístupná.
- Spotrebič sa nesmie inštalovať za uzamykateľné dvere, posuvné dvere alebo za dvere so závesmi na opačnej strane k spotrebiču tak, že je úplné otváranie dveriek spotrebiča blokované.
- Maximálna kapacita suchej bielizne závisí od modelu (viď ovládací panel).
- Spotrebič sa môže používať, ak boli na čistenie použité priemyslové chemikálie.
- V spotrebiči nesušte nevypratú bielizeň.
- Bielizeň znečistená látkami ako je olej, acetón, alkohol, benzín, kerozén, odstraňovač škvŕn, terpentín, vosk a odstraňovač vosku musíte vyprať v horúcej vode s dodatočným množstvom pracieho prostriedku pred sušením v sušičke.
- Bielizeň z penovej gumy (latexová pena), kúpacia čapica, vodeodolné textílie, pogumované diely a bielizeň alebo vankúše plnené penou sa nesmú sušiť v tomto spotrebiči.
- Aviváže alebo podobné prostriedky musíte používať podľa pokynov výrobcu týchto prostriedkov.
- Olejom znečistená bielizeň sa môže vznietiť, hlavne pri vystavení teplu, napríklad v sušičke. Bielizeň sa zahreje, spôsobí oxidačnú reakciu oleja, oxidácia tvorí teplo. Ak teplo nemôže unikať, bielizeň sa zahreje dostatočne na vznik ohňa. Hromadenie alebo skladovanie olejom napustených látok môže zabrániť úniku tepla a zvýšiť riziko požiaru.
- Ak látky nevyhnutne obsahujú olej, alebo boli kontaminované vlasmi ošetrojúcimi výrobkami a vložené do spotrebiča, je nutné ich najskôr vyprať v horúcej vode s pridaným množstvom pracieho prostriedku. Toto zníži, ale neodstráni nebezpečenstvo.
- Z vreciek vyberte všetky predmety ako sú zapaľovače a zápalky.

- Pre nahliadnutie popisu výrobku navštívte stránku výrobcu.

- Pred otvorením dverí sa uistite, či nie je v bubne voda.

### **Pripojenie k elektrickej sieti a bezpečnostné pokyny**

- Technické parametre (napájacie napätie a príkon) sú uvedené na výrobnom štítku.
- Uistite sa, že je elektrický systém uzemnený, vyhovuje všetkým platným predpisom a že (prípojka) zásuvka je zhodná so zástrčkou spotrebiča. V opačnom prípade požiadajte o pomoc profesionálneho technika.
- Dôrazne neodporúčame použitie prevodníkov, viacnásobných zásuviek alebo predlžovacích káblov.



### **UPOZORNENIE:**

**spotrebič nesmie byť napájaný prostredníctvom externého spínacieho zariadenia, ako je časovač, ani pripojený k obvodu, ktorý je pravidelne vypínaný obsluhou.**

- Pred čistením alebo údržbou práčky odpojte zástrčku od sieťovej zásuvky a zastavte ventil prívodu vody.
- Pri odpájaní spotrebiča neťahajte za prívodný kábel.



### **UPOZORNENIE:**

**Počas prania môže voda dosahovať veľmi vysokú teplotu.**

- Nevystavujte práčku dažďu, priamemu slnečnému žiareniu ani iným poveternostným vplyvom.
- Pri premiestňovaní nezdvíhajte práčku za ovládacie prvky ani zásobník pracích prostriedkov; počas prepravy nikdy nepokladajte práčku otvorom na vozík. Pri zdvíhaní odporúčame asistenciu druhej osoby.
- V prípade poruchy práčku vypnite, zavrite ventil prívodu vody a nemanipulujte so spotrebičom. Ihneď kontaktujte najbližšie servisné stredisko a používajte len originálne náhradné diely. Nedodržaním týchto pokynov môžete negatívne ovplyvniť bezpečnosť spotrebiča.

## 2. INŠTALÁCIA

- Vyskrutkujte **2** alebo **4** skrutky (**A**) na zadnej strane spotrebiča a vyberte **2** alebo **4** poistky (**B**) podľa **obrázku 1**.
- Prekryte **2** alebo **4** otvory použitím dodaných krytiiek.
- Ak je práčka určená na **vstavanie**, vyskrutkujte **3** alebo **4** skrutky (**A**) a dajte dolu **3** alebo **4** podložky (**B**).
- V prípade niektorých modelov, **1 alebo viac** podložiek spadne do spotrebiča: nakloňte práčku dopredu a vyberte ich. Prekryte otvor pomocou krytiiek dodaných so spotrebičom.



### UPOZORNENIE:

Držte obalové materiály mimo dosah detí.

- Umiestnite zvlnenú plastovú dosku, ktorá sa nachádza na vrchu spotrebiča počas procesu rozbaľovania\*, do základne spotrebiča podľa zobrazenia na **obrázku 2** (podľa modelu vezmite do úvahy verziu **A**, **B** alebo **C**).

\* Pri niektorých modeloch nie je zvlnená plastová doska k dispozícii.

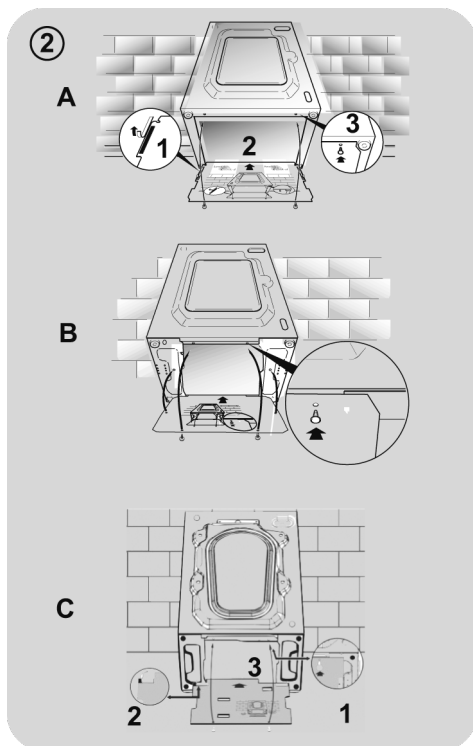
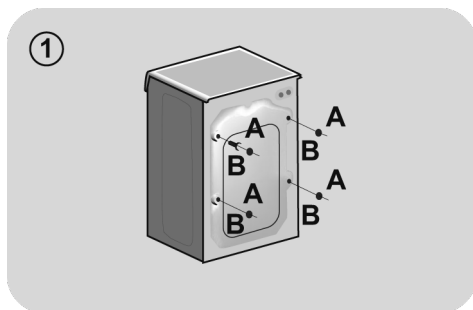



## Pripojenie vody

- Pripojte hadicu na vodu ku kohútiku (obr.3) a použite iba hadicu dodanú s výrobkom (nepoužívajte staré súpravy hadíc).

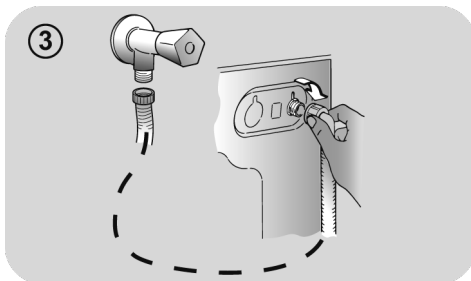

- **NIEKTORÉ MODELY** môžu obsahovať jednu alebo viac z nasledujúcich funkcií:

- **HOT&COLD** (obr. 4): nastavenie pripojenia vody na horúcu a studenú vodu pre vyššiu úsporu energie.

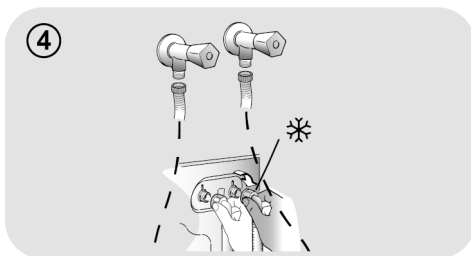

Pripojte šedú hadicu k ventilu studenej vody ❄️ a červenú k ventilu horúcej vody. Práčku je možné pripojiť len k ventilu studenej vody; v takom prípade sa môžu niektoré programy spustiť o niekoľko minút neskôr.

- **AQUASTOP** (obr. 5): zariadenie umiestnené na prívodnej hadici, ktoré zastaví prívod vody v prípade poškodenia hadice; v tomto prípade sa zobrazí červený symbol v okienku "A" a hadicu musíte vymeniť. K odskrutkovaniu matice stlačte jednosmerné poistné zariadenie "B".

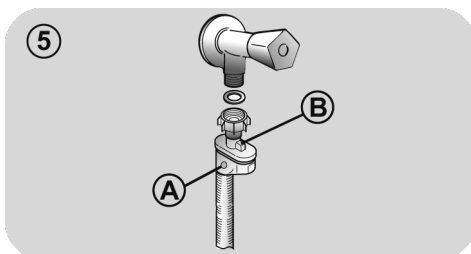

- **AQUAPROTECT - PRÍVODNÁ HADICA S OCHRANOU** (obr. 6): Ak voda pretečie z hlavnej internej hadice "A", transparentný izolačný plášť "B" udrží vodu na dokončenie pracieho cyklu. Na konci cyklu kontaktujte autorizované servisné stredisko pre výmenu prívodnej hadice.

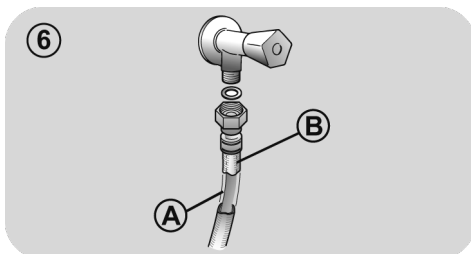

SK

## Umiestnenie

- Postavte práčku k stene, neprítlačte ani neohnite hadicu a umiestnite odtokovú hadicu do umývadla alebo radšej pripojte k odpadovému potrubiu vo výške najmenej 50 cm s priemerom väčším ako je priemer hadice práčky (**obr. 7**).
- Vyrovnajte spotrebič pomocou nožičiek podľa **obrázku 8**:
  - a. otočením matice v smere hodinových ručičiek uvoľníte skrutku;
  - b. otáčajte nožičkou pre zvýšenie alebo zníženie, až kým sa nedotkne podlahy;
  - c. zaistíte nožičku točením matice, kým sa nedotkne spodnej časti skrinky práčky.
- Spotrebič pripojte.



### UPOZORNENIE:

V prípade potreby výmeny prívodného kábla kontaktujte autorizované servisné stredisko.

Na inštalačné chyby sa nevzťahuje záruka výrobcu.

7

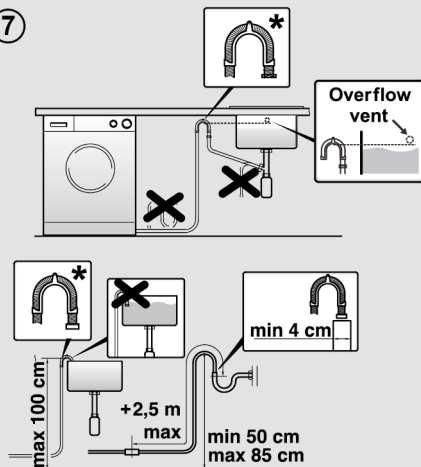

\* SAMOSTATNE PREDÁVANÉ PRÍSLUŠENSTVO

8

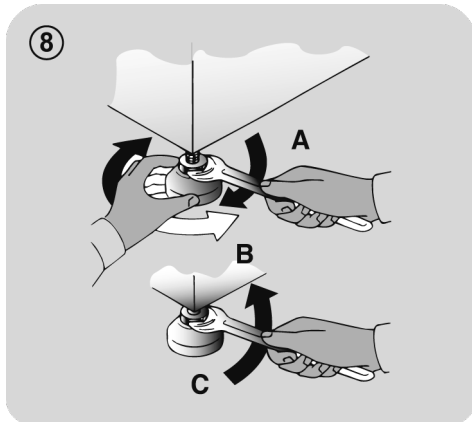

### 3. ZÁSObNÍK PRACÍCH PROSTRÍEDKOV

Zásobník pracích prostriedkov je rozdelený na 3 časti podľa obrázku 9:

- priestor “1”: prací prostriedok na predpranie;
- priestor “☼”: pre špeciálne prísady, aviváže, škrob, a pod.;

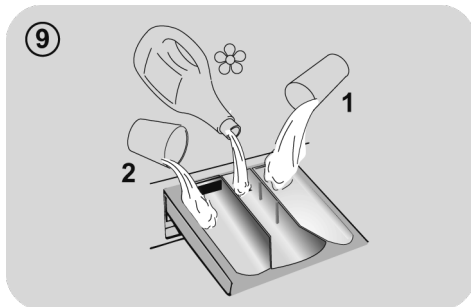

#### ! UPOZORNENIE:

Používajte len tekuté prostriedky; práčka automaticky nastaví dávkovanie prísad pri každom cykle počas posledného plákania.

- priestor “2”: prací prostriedok na hlavné pranie.

PRI NIEKTORÝCH MODELOCH je dodaná tiež nádoba na tekuté pracie prostriedky (obr.10). V prípade jej použitia ju vložte do časti “2”. Týmto spôsobom sa tekutý prací prostriedok dostane do bubna v správnej chvíli. Nádobu môžete použiť tiež na bielidlo pri voľbe programu „Plákanie“.

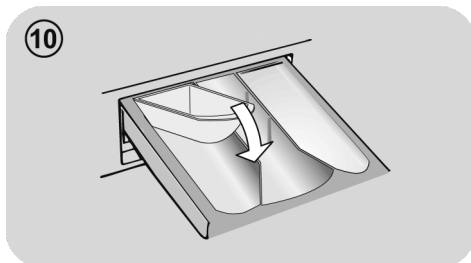

#### ! UPOZORNENIE:

niektoré pracie prostriedky nie sú určené pre použitie v zásobníku pracích prostriedkov, ale sú vo svojom vlastnom dávkovači, ktorý sa vkladá priamo do bubna.

NIEKTORÉ MODELY sú vybavené automatickým dávkovaním, ktoré vykonáva presné dávkovanie pracieho prostriedku a aviváže. V tomto prípade nájdete podrobnosti v konkrétnej časti kapitoly OVLÁDACIE PRVKY A PROGRAMY.

SK

## 4. PRAKTICKÉ RADY

### Vkladanie bielizne

#### Pri triedení bielizne sa uistite:

- vyberte z bielizne kovové predmety, ako sú mince, sponky;
  - zapnite gombíky, zavrite zipsy, stiahnite voľné a dlhé pásy;
  - zo záclon odnímate kolieska;
  - dodržiavajte upozornenie na štítku bielizne;
  - pre odstránenie odolných škvŕn použite príslušné prostriedky.
- Pri praní kobercov, prikrývok alebo iných ťažkých tkanín odporúčame vynechať odstreďovanie.
  - Pri praní vlny sa uistite, že je ju možné prať v práčke. Skontrolujte štítok na bielizni.
  - Medzi praniami nechajte dvierka mierne otvorené, aby sa zabránilo možnému zápachu vo vnútri práčky.

### Užitočné rady na šetrenie

Tipy, ako ušetriť peniaze a nepoškodzovať životné prostredie pri používaní spotrebiča.

- Práčku naložte na najvyššiu kapacitu, ktorá je uvedená v tabuľke programov pre každý program - UŠETRÍTE tak energiu a vodu.
- Hlučnosť a zvyšková vlhkosť bielizne ovplyvňuje rýchlosť odstreďovania: rýchlejšie odstreďovanie je spojené s väčšou hlučnosťou a nižšou zvyškovou vlhkosťou bielizne.
- Najúčinnější programy, pokiaľ ide o kombinované využívanie vody a energie, sú zvyčajne tie programy, ktoré trvajú dlhšie a majú nižšiu teplotu.

### Maximalizujte veľkosť náplne

- Najlepšie výsledky šetrenia energie, vody a pracích prostriedkov dosiahnete využitím maximálnej kapacity práčky. Ušetríte až 50% energie praním plnej náplne namiesto 2 polovičných náplní.

### Potrebuje predpranie?

- Používajte len na veľmi znečistenú bielizeň! ŠETRÍTE prací prostriedkov, čas, vodu a 5 až 15% energie vynechaním predprania v prípade bežne znečistenej bielizne.

### Je nutné pranie v teplej vode?

- Ošetrte vopred škvŕny prípravkom na odstraňovanie škvŕn alebo zájdené škvŕny namočte vo vode pred samotným praním, aby ste obmedzili nutnosť prania v teplej vode.  
Ušetríte energiu používaním programov s nízkou teplotou.

### Pred použitím sušiaceho programu (PRÁČKY-SUŠIČKY)

ŠETRÍTE energiu a čas voľbou vysokej rýchlosti otáčok odstredenia pre zníženie obsahu vody v bielizni pred použitím programu sušenia.

### Dávkovanie pracieho prostriedku

Nižšie sa nachádza **stručný sprievodca** s tipmi a radami týkajúcimi sa **používania pracieho prostriedku**.

- Používajte iba pracie prostriedky, ktoré sú vhodné na pranie v práčke.
- Prací prostriedok vyberajte podľa druhu tkaniny (bavlna, jemná bielizeň, syntetika, vlna, hodváb, atď.), farby, typu a úrovne znečistenia a naprogramovanej teploty prania.
- Aby ste použili správne množstvo pracieho prostriedku, aviváže alebo iných prísad, vždy dôkladne dodržujte pokyny výrobcu: **keď budete spotrebič používať správne a so správnou dávkou, zabránite plytvaniu a znížite vplyv na životné prostredie.**

**Pri praní veľmi znečistenej bielej bielizne odporúčame použiť program na bavlnu s teplotou 60°C** a vyšší a bežný prací prostriedok (heavy duty), obsahujúci bielidla, ktoré ponúkajú výnimočné výsledky pri stredných /vysokých teplotách.

**Pri praní medzi 40°C a 60°C** musí byť druh použitého pracieho prostriedku vhodný na konkrétny typ vlákna a stupeň znečistenia. Bežné pracie prášky sú vhodné na „biele“ alebo farebné odolné tkaniny so silným znečistením, zatiaľ čo tekuté pracie prostriedky alebo prášky „s ochranou farby“ sú vhodné pre farebné látky s vysokým stupňom znečistenia.

**Pri praní pri teplote pod 40°C** odporúčame použitie tekutých pracích prostriedkov alebo prostriedkov špeciálne označených ako vhodné na pranie pri nízkej teplote.

**Pri praní vlny alebo hodvábu** používajte len pracie prostriedky určené výhradne pre tieto látky.

- Príliš veľa pracieho prostriedku vedie k nadmernému peneniu, ktorá bráni správne vykonaniu cyklu. Môže tiež ovplyvniť kvalitu prania a oplachovania.

Použitie ekologických pracích prostriedkov bez fosfátov môže spôsobiť nasledujúce:

- **tmavšia voda z plákania:** je to z dôvodu potlačenia zeolitov, ktoré nemajú negatívny vplyv na účinok plákania.
- **biely prášok (zeolit) na bielizni na konci prania:** je to normálne, prášok nebol absorbovaný látkou a nezmení jej farbu.
- **pena vo vode v poslednom plákaní:** neindikuje to nevyhnutne zlé plákanie.
- **bohatá pena:** toto je často z dôvodu aniónovej aktívnej povrchovej látky v prípade prostriedkov, ktoré je možné ťažko odstrániť z bielizne. V takom prípade nepúšťajte opakované plákanie na odstránenie tohto efektu: nepomôže to.

Ak problém trvá, ihneď kontaktujte autorizované servisné stredisko.

## 5. ÚDRŽBA A ČISTENIE

Správna starostlivosť o váš spotrebič môže predĺžiť jeho životnosť.

### Čistenie vonkajšku spotrebiča

- Spotrebič odpojte od zdroja napájania.
- Vonkajšiu skriňu vyčistíte pomocou navlhčenej handričky, **VYHNITE SA PRÁŠKOVÝM ČISTIACIM PROSTRIEDKOM, ALKOHOLU A/ALEBO ROZPŮŠŤADLÁM.**

### Čistenie zásobníka pracích prostriedkov

- Odporúčame vám, aby ste zásuvku na prací prostriedok čistili pravidelne, aby sa zabránilo hromadeniu zvyškov pracieho prostriedku alebo prísad.
- Zásuvku na prací prostriedok vyberajte opatrne, ale pevne.
- Zásuvku umyte pod tečúcou vodou a vložte ju späť do priehradky.

**PRI MODELOCH S AUTOMATICKÝM DÁVKOVANÍM TEKUTÉHO PRACIEHO PROSTRIEDKU A ZMÄKČOVAČA:**

**Pred čistením musia byť všetky zásobníky prázdne.**

- Stlačte uvoľňovacie tlačidlo a zásuvku úplne vytiahnite, **dávajte pozor na vyliatie zvyškov pracieho prostriedku.**

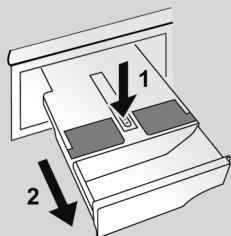

- Zásuvku naplňte horúcou vodou.

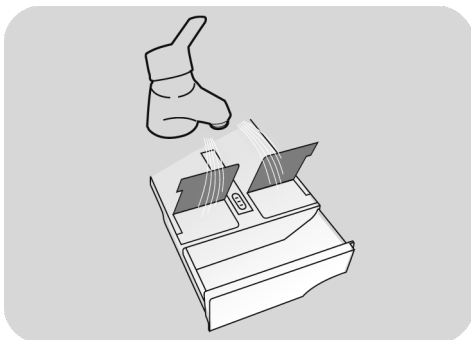

- Zásuvkou potrate, aby sa voda dostala do všetkých častí.

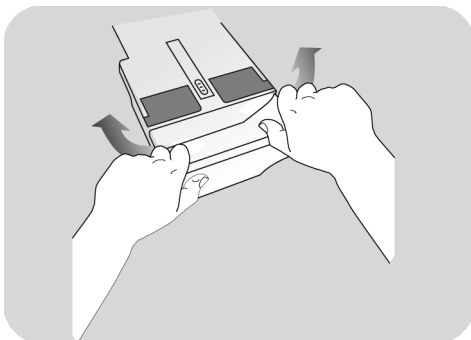

- Vylejte zvyšnú vodu zo zásuvky a celú ju vložte naspäť.



### UPOZORNENIE:

Na vyčistenie zásuvky **NEPOUŽÍVAJTE** kyselinové výrobky (napríklad ocot) alebo agresívne čistiace prostriedky, aby ste zabránili poškodeniu tesnení a/alebo vnútorných častí spotrebiča.

## Čistenie filtra čerpadla

- Spotrebič má špeciálny filter, ktorý zachytáva väčšie zvyšky, ktoré by mohli blokovať odtokový systém, ako sú napríklad gombíky alebo mince (v závislosti od modelu zvažte verziu **A** alebo **B**).

**Odporúčame vám, aby ste filter kontrolovali a vyčistili 5- alebo 6-krát ročne.**

- Spotrebič odpojte od zdroja napájania.
- Pred vyskrutkovaním filtra odporúčame vložiť pod neho utierku na zachytenie vody.
- Otočte filter proti smeru hodinových ručičiek po bod zastavenia vo vertikálnej pozícii.
- Vyberte a vyčistite filter; po skončení ho nasadte otočením v smere hodinových ručičiek.
- Opakujte predchádzajúce kroky v opačnom poradí na zostavenie všetkých dielov.

## Odporúčania v prípade premiestňovania a dlhodobého odstavenia spotrebiča

- Ak budete mať spotrebič dlhšiu dobu v nevykurovanej miestnosti, musíte z hadíc odstrániť všetky zvyšky vody.
- Spotrebič odpojte od zdroja napájania.
- Znížte koniec hadice nad misu a vypustite zvyšnú vodu.
- Po vypustení pripevnite hadicu remeňom.

### PRI MODELOCH S AUTOMATICKÝM DÁVKOVANÍM TEKUTÉHO PRACIEHO PROSTRIEDKU A ZMÄKČOVAČA:

Ak potrebujete zariadenie nakloniť alebo presunúť, najskôr vytiahnite zásuvku pracieho prostriedku a držte ju vo vodorovnej polohe, aby ste zabránili jej vyliatiu.

SK

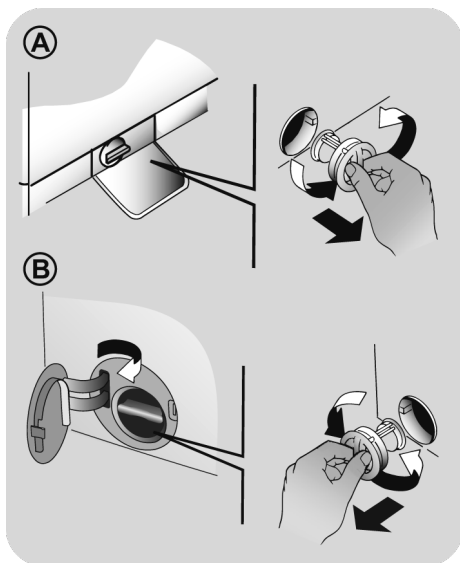

## 6. DIAL'KOVÉ OVLÁDANIE (WI-FI)

Tento spotrebič je vybavený technológiou **Wi-Fi**, ktorá vám umožňuje jeho ovládanie na diaľku prostredníctvom aplikácie.

### PÁROVANIE ZARIADENIA (NA APLIKÁCIU)

- Stiahnite si aplikáciu **hOn** do svojho zariadenia pomocou nasledujúceho QR kódu:



alebo odkazu:

[go.haier-europe.com/download-app](http://go.haier-europe.com/download-app)

Aplikácia je dostupná pre zariadenia so systémom Android ako aj iOS, a to pre tablety ako aj pre smartfóny.

Podrobnejšie informácie o funkciách Wi-Fi získate prehliadaním aplikácie v režime DEMO.

Frekvencia vašej domácej siete Wi-Fi musí byť nastavená na 2,4 GHz pásmo. Ak je vaša domáca sieť nastavená na 5 GHz pásmo, nebudete vedieť zariadenie nakonfigurovať.

- Otvorte aplikáciu, vytvorte používateľský profil (alebo sa prihláste, ak ste ho už vytvorili) a zariadenie spárujte podľa pokynov na displeji zariadenia.

### AKTIVÁCIA DIAL'KOVÉ OVLÁDANIE

- Skontrolujte, či je router zapnutý a pripojený k internetu.
- Vložte bielizeň, zatvorte dverka a ak je to potrebné, pridajte prací prostriedok.
- Otočte volič programu do polohy **DIAL'KOVÉ OVLÁDANIE (Wi-Fi)**  : dverka sa zablokuje a ovládacie prvky na ovládacom paneli sa deaktivujú.

- Spustíte cyklus pomocou aplikácie. Po dokončení cyklu vypnite spotrebič otočením voliča programu do polohy **OFF (VYPNUTÉ)** a odomknite dverka.

### DEAKTIVÁCIA DIAL'KOVÉ OVLÁDANIE

- Ak chcete opustiť režim **DIAL'KOVÉ OVLÁDANIE** počas prebiehajúceho cyklu, otočte volič programu do ktorejkoľvek inej polohy než je **DIAL'KOVÉ OVLÁDANIE (Wi-Fi)**, bez toho, že by ste prešli cez **OFF (VYPNUTÉ)**. Ovládací panel aplikácie budete môcť znovu používať a keď sa cyklus pozastaví, budete môcť znovu otvoriť dverka po vypnutí kontrolky **ZAMKNUTÉ DVIERKA**.

Z bezpečnostných dôvodov sa v niektorých fázach umývania môžu otvoriť dverka len vtedy, ak je hladina vody pod spodným okrajom dvierok a ak teplota je nižšia ako 45°C. Ak sú splnené tieto podmienky, počkajte, kým sa nerozsvieti kontrolka **ZAMKNUTÉ DVIERKA**, aby ste pred otvorením dverí vyplli spotrebič.

- Pri zatvorených dverách otočte ovládač do polohy **DIAL'KOVÉ OVLÁDANIE (Wi-Fi)** pre opätovné ovládanie spotrebiča prostredníctvom aplikácie. Ak prebieha cyklus, bude pokračovať.



## 7. PRÍRUČKA RÝCHLEHO ŠTARTU

Táto spotrebič automaticky prispôsobí hladinu vody podľa typu a množstva bielizne. Tento systém ponúka skvelú úsporu energie a značnú redukciu dĺžky prania.

### Voľba programu

- Zapnite spotrebič a zvolte požadovaný program.
- V prípade potreby upravte nastavenia prania a zvolte požadované možnosti.

### SUŠENIE (len práčky-sušičky)

Ak chcete, aby bol cyklus sušenia spustený automaticky po dokončení prania, vyberte požadovaný program prania a cyklus sušenia. Prípadne môžete dokončiť pranie a potom zvoliť program sušenia.

- Stlačte tlačidlo spustenia programu.
- Koniec programu bude oznámený správou na displeji (na niektorých modeloch sa rozsvietia všetky kontrolky).
- Vypnite spotrebič.

Pre akýkoľvek typ prania viď tabuľku programov a postupujte podľa tohto poradia.

### Technické údaje

**Tlak vody:**  
min 0,05 Mpa  
max 0,8 Mpa

**Otáčky pri odstredení:**  
viď štítok so základnými údajmi.

**Max.prikon/ Istenie/ Napätie napájania:**  
viď štítok so základnými údajmi.

## 8. OVLÁDACIE PRVKY A PROGRAMY

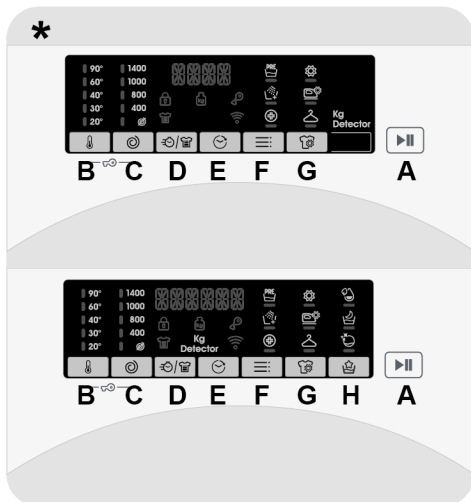

\* Podľa modelu

- A** Tlačidlo ŠTART/PAUZA
- B** Tlačidlo VOĽBA TEPLoty
- C** Tlačidlo VOĽBA OTÁČOK Odstredenia
- D** Tlačidlo STUPEŇ ZNEČISTENIA/RÝCHLY/ÚROVEŇ PARY\*\*
- E** Tlačidlo ODLOŽENÉHO ŠTARTU
- F** Tlačidlo MOŽNOSTI
- G** Tlačidlo VOĽBA SUŠENIA
- H** Tlačidlo ŠPECIÁLNE PROGRAMY (len v niektorých modeloch)
- B+C** DETSKÝ ZÁMOK

\*\* ÚROVEŇ PARY  
(len v niektorých modeloch)

SK



## UPOZORNENIE:

počas pripájania sa nedotýkajte tlačidiel, pretože spotrebič počas prvých sekúnd kalibruje systém: ak sa dotknete tlačidiel, spotrebič nebude môcť fungovať správne. V takom prípade odpojte zástrčku od zásuvky a zopakujte proces.

## Volič programov s pozíciou OFF

- Po otočení voliča programov sa rozsvieti displej na zobrazenie nastavenia pre zvolený program.
- Práčku vypnite otočením voliča do pozície **OFF**.

## Prvé spustenie

### - Nastavenie jazyka

- Po pripojení spotrebiča k sieti a jeho zapnutí, stlačte tlačidlo "**VOĽBA TEPLoty**" alebo "**VOĽBA OTÁČOK Odstredenia**" na zobrazenie dostupných jazykov.
- Stlačením tlačidla **ŠTART/PAUZA** zvolte požadovaný jazyk.

### - Zmena jazyka

- Ak chcete zmeniť nastavenie jazyka, budete musieť súčasne stlačiť tlačidlo "**VOĽBA TEPLoty**" a "**ODLOŽENÉHO ŠTARTU**" na asi **5 sekundy**. Na displeji sa zobrazí **ENGLISH** a budete môcť zvoliť nový jazyk (stláčaním tlačidiel "**VOĽBA TEPLoty**" alebo "**VOĽBA OTÁČOK Odstredenia**").
- Stlačením tlačidla **ŠTART/PAUZA** potvrdíte svoju voľbu.

## Tlačidlo ŠTART/PAUZA

Zatvorte dvierka **PRED** stlačením tlačidla **ŠTART/PAUZA**.

- Na spustenie zvoleného cyklu pomocou predvolených parametrov, stlačte **ŠTART/PAUZA**. Keď program prebieha, na displeji sa zobrazí čas do uplynutia.
- Okrem toho, ak chcete zmeniť zvolený program, stlačte požadované tlačidlá možností, upravte počiatočné parametre a potom stlačte tlačidlo **ŠTART/PAUZA** na spustenie pracieho cyklu.

Zvolené môžu byť len možnosti kompatibilné s nastaveným programom.

- Po zapnutí aplikácie počkajte niekoľko sekúnd, kým sa nespustí program.

## TRVANIE PROGRAMU

- Po voľbe programu, sa na displeji automaticky zobrazí dĺžka trvania cyklu, ktorá sa môže líšiť podľa zvolených možností.
- Po spustení programu, zostane neustále informovaný o čase zostávajúcim do konca prania.
- Spotrebič vypočíta čas do konca zvoleného programu na základe štandardného naplnenia, počas cyklu spotrebič opraví čas podľa veľkosti a zloženia naplnenej bielizne.

## KONIEC PROGRAMU

- Dvierka môžete otvoriť, keď sa na displeji zobrazí správa, že je program dokončený a zhasne kontrolka **ZAMKNUTÉ DVIERKA**.
- Práčku vypnite otočením voliča do pozície **OFF**.

Na konci každého cyklu alebo pred spustením nového cyklu musíte nastaviť volič programov späť do pozície **OFF**.

## POZASTAVENIE SPOTREBIČA

- Počas cyklu môžete spotrebič pozastaviť jednoduchým stlačením tlačidla **ŠTART/PAUZA**.

**Z bezpečnostných dôvodov sa v niektorých fázach umývania môžu otvoriť dvierka len vtedy, ak je hladina vody pod spodným okrajom dvierok a ak teplota je nižšia ako 45°C. Ak sú splnené tieto podmienky, počkajte, kým sa nerozsvieti kontrolka ZAMKNUTÉ DVIERKA, aby ste pred otvorením dverí vyplli spotrebič.**

- Opätovným stlačením tlačidla **ŠTART/PAUZA** obnovíte program od fázy cyklu, kde bol prerušený.

### ZRUŠENIE PROGRAMU

- Pre zrušenie programu nastavte voľič programov do pozície **OFF**.
- Pred otvorením dvierok počkajte, pokiaľ kontrolka ZAMKNUTÉ DVIERKA nezhasne.

### Tlačidlo VOL'BA TEPLoty

- Toto tlačidlo vám umožňuje zmeniť teplotu pracieho cyklu.
- Teplotu nie je možné zvýšiť nad maximálnu povolenú hodnotu pre daný program, za účelom ochrany tkanín.
- Ak chcete uskutočniť studené pranie, nesmie svietiť žiadny indikátor.

### Tlačidlo VOL'BA OTÁČOK ODSTREDENIA

- Stlačením tohto tlačidla môžete znížiť otáčky odstredenia alebo odstredenie úplne vylúčiť.
- Ak štítok neuvádza konkrétne informácie, je možné možné použiť maximálne otáčky uvedené v programe.

**Aby ste zabránili poškodeniu látky, nie je možné zvýšiť otáčky nad maximálne povolené programom.**

- Pre opätovnú aktiváciu cyklu odstredenia stlačte tlačidlo, pokiaľ sa nezobrazia požadované otáčky.
- Otáčky odstredenia môžete upraviť bez prerušenia činnosti práčky.

**Nadmerné dávkovanie pracieho prostriedku môže viesť k tvorbe veľkého množstva peny. Ak spotrebič zistí nadmerné množstvo peny, môže vylúčiť fázu odstredenia alebo predĺžiť trvanie programu a zvýšiť spotrebu vody.**

**Spotrebič je vybavený špeciálnym elektronickým zariadením, ktoré bráni cyklu odstredenia v prípade nevyváženej bielizne. Tým sa zníži hluk a vibrácie spotrebiča a tak sa predĺži aj jeho životnosť.**

SK

### Tlačidlo STUPEŇ ZNEČISTENIA/RÝCHLY/ÚROVEŇ PARY\*

Toto tlačidlo umožňuje zvoliť tri rôzne možnosti, v závislosti od zvoleného programu.

#### - STUPEŇ ZNEČISTENIA

- Po voľbe programu sa automaticky zobrazí čas pre daný program.
- Táto možnosť umožňuje výber z 3 úrovní intenzity, ktoré upravujú dĺžku programu, v závislosti od stupňa znečistenia bielizne (je možné použiť len s určitými programami uvedenými v tabuľke programov).

#### - RÝCHLY

Tlačidlo bude aktívne, ak zvolíte **RÝCHLY (14'/30'/44')** program na ovládači a umožňuje zvoliť jednu z troch uvedených dĺžok trvania programu.

## - ÚROVEŇ PARY\*

Po výbere programu **ĽAHKÉ ŽEHLENIE PLUS** si môžete pomocou tohto tlačidla vybrať medzi tromi ošetreniami parou rôznej intenzity, ktoré sú určené pre suché alebo mokré odevy a v závislosti od typu tkaniny:

### - BAVLNA (predvolený výber)

Tento program sa používa na bavlnené odevy. Pri vlhkých tkaninách (napr. po praní) je vhodný na uvoľnenie záhybov po odstreďovaní, pri suchých tkaninách je navrhnutý tak, aby sa dosiahla ideálna úroveň vlhkosti kvôli ľahšiemu žehleniu.

### - SYNTETIKA (jedenkrát stlačte tlačidlo)

Tento program sa používa pre syntetické odevy. Pri vlhkých tkaninách (napr. po praní) je vhodný na uvoľnenie záhybov po odstreďovaní, pri suchých tkaninách je navrhnutý tak, aby sa dosiahla ideálna úroveň vlhkosti kvôli ľahšiemu žehleniu.

### - JEMNÁ (dvakrát stlačte tlačidlo)

Cyklus pomocou pary osvieži a uvoľní záhyby v odevoch po použití. Program pozostáva z počiatočnej fázy, v ktorej pôsobí para, a zo záverečnej fázy, v ktorej sa odstráni nadbytočná vlhkosť kvôli okamžitému použitiu. Tento cyklus je vhodný pre suché tkaniny.

Tieto možnosti je nutné vybrať pred stlačením tlačidla **ŠTART/PAUZA**.

## \*ÚROVEŇ PARY

(len v prípade niektorých modelov)

## Tlačidlo ODLOŽENÉHO ŠTARTU

- Toto tlačidlo Vám umožňuje nastaviť odložený štart pracieho cyklu až o **24 hodín**.

- Pre odloženie štartu postupujte nasledovne:

- Nastavte požadovaný program.

- Jedným stlačením tlačidla aktivujte oneskorené spustenie a ďalším stlačením (alebo podržaním) nastavte požadované oneskorenie. Oneskorenie zvyšujete každým stlačením tlačidla až do **24 hodín**. Keď znovu stlačíte tlačidlo na tejto hodnote, resetuje sa oneskorené spustenie na nulu.

- Potvrďte stlačením tlačidla **ŠTART/PAUZA**. Spustí sa odpočítavanie a po jeho skončení sa automaticky spustí program.

- Odložený štart je možné zrušiť otočením programátora do polohy **OFF**.

**Ak počas prevádzky spotrebiča dôjde k výpadku napájania, spotrebič sa pri následnom obnovení napájania znovu spustí od fázy, kedy došlo k výpadku.**

## Tlačidlo MOŽNOSTI

Toto tlačidlo umožňuje zvoliť rôzne možnosti prania:

### - PREDPRANIE

- Táto možnosť Vám umožňuje uskutočniť predpranie a je vhodná najmä pre veľmi znečistenú bielizeň (**možno použiť len pri niektorých programoch podľa tabuľky programov**).

- Odporúčame používať len 20% odporúčaného množstva pracieho prostriedku uvedeného na obale pracích prostriedkov.

### - EXTRA PLÁKANIE

- Táto možnosť vám umožňuje pridať cyklus plákania na konci pracieho cyklu a bola navrhnutá pre osoby s citlivou a jemnou pokožkou, pri ktorých aj malé množstvo pracieho prostriedku môže spôsobiť alergickú reakciu.

- Túto možnosť odporúčame použiť aj pre detskú bielizeň a v prípade veľmi znečistenej bielizne, pri ktorej je pridané väčšie množstvo pracieho prostriedku, alebo pri bielizni, ktorá má tendenciu zachytávať prací prostriedok.

#### - HYGIENE +

Môžete aktivovať len pri nastavení teploty 60°C. Táto možnosť umožňuje zvýšenie hygieny bielizne so zachovaním rovnakej teploty pre celé pranie.

**Tieto možnosti je nutné vybrať pred stlačením tlačidla ŠTART/PAUZA.**

**Ak zvolíte možnosť, ktorá nie je kompatibilná so zvoleným programom, indikátor možnosti najskôr blikne a potom zhasne.**

### Tlačidlo VOLĽBA SUŠENIA

Toto tlačidlo umožňuje:

#### - **Vykonalie automatického cyklu prania/sušenia**

Po voľbe pracieho programu zvolte týmto tlačidlom podľa typu bielizne stupeň sušenia. Na konci prania sa automaticky spustí zvolený cyklus sušenia.

**Ak nie je prací program kompatibilný so zvoleným automatickým sušením, táto funkcia sa neaktivuje.**

**Ak prekročíte maximálnu povolenú náplň sušenia bielizne uvedenú v tabuľke, bielizeň sa nemusí vysušiť dostatočne.**

#### - **Vykonalie iba cyklu sušenia** Zvolte požadovaný program sušenia s ohľadom na typ bielizne, stlačením tohto tlačidla je možné zvoliť stupeň sušenia, ktorý je odlišný od počiatočného (**okrem programu pre sušenie vlny**).

Dvierka môžete otvoriť, keď sa na displeji zobrazí správa, že je program dokončený a zhasne kontrolka ZAMKNUTÉ DVIERKA.

### Tlačidlo ŠPECIÁLNE PROGRAMY

#### (Len v prípade niektorých modelov)

Toto tlačidlo vám umožňuje výber medzi **tromi** rôznymi možnosťami (**k dispozícii len pre niektoré programy**):

#### - **JEDNA POLOŽKA**

● Táto voľba (ktorú môžete nastaviť vo viacerých programoch) optimalizuje spotrebu vody a energie zvoleného programu, pričom sa nemení výkon prania.

● **JEDNA POLOŽKA** je určené pre menšie množstvo a mierne znečistené odevy s cieľom obmedziť zbytočné plytvanie.

#### - **NOČNÉ PRANIE**

● Táto možnosť znižuje prostredné odstreďovanie na 400 ot./min., zvyšuje hladinu vody počas plákania a ponechá bielizeň vo vode po konečnom plákaní, pre rovnomerné rozloženie vlákien.

● Počas fázy zadržiavania vody v bubne je spotrebič v režime pauzy.

● Stlačte **ŠTART**, ak chcete ukončiť cyklus odstreďovaním (ktoré môžete znížiť alebo odstrániť pomocou príslušného tlačidla) a fázou vypúšťania.

● Vďaka elektronickému riadeniu sa voda v prostredných fázach vypúšťa potichu, čím možno túto možnosť využívať na pranie počas noci.

#### - **ČISTENIE BUBNA**

● Program určený na vyčistenie bubna.

● Používajte iba práškový prací prostriedok.

● Program nespúšťajte s bielizňou v práčke.

● Odporúčame vám, aby ste tento program spustili po každých 50 pracích cykloch.

● Možnosť sa dá vybrať len pre program **ODČERPANIE A ODSREĎENIE**.

Tieto možnosti je nutné vybrať pred stlačením tlačidla ŠTART/PAUZA. Ak zvolíte možnosť, ktorá nie je kompatibilná so zvoleným programom, indikátor možnosti najskôr blikne a potom zhasne.

Ak nie sú dvierka správne zatvorené, kontrolka bude blikať približne 7 sekúnd, potom sa príkaz spustenia automaticky zruší. V takom prípade zatvorte dvierka správne a stlačte opäť tlačidlo ŠTART/PAUZA.

## DETSKÝ ZÁMOK



- Súčasným stlačením tlačidiel "VOLBA TEPLoty" a "VOLBA OTÁČOK ODSTREDENIA" na približne 3 sekundy môžete uzamknúť tlačidlá. Týmto spôsobom môžete zabrániť pred nežiadúcou zmenou programu stlačením tlačidla počas cyklu.
- Uzamknutie tlačidiel môžete ľahko zrušiť opätovným stlačením rovnakých tlačidiel alebo vypnutím spotrebiča.

## Digitálny displej

Indikačný systém displeja umožňuje neustále informovanie o stave spotrebiča.

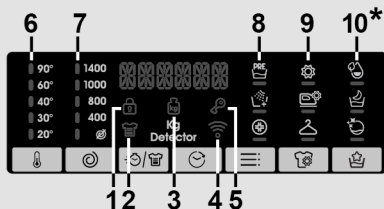

\*Len v prípade niektorých modelov

### 1) KONTROLKA ZAMKNUTÉ DVIERKA

- Ikona indikuje uzamknuté dvierka.

**Zavrite dvierka PRED stlačením tlačidla ŠTART/PAUZA.**

- Po stlačení tlačidla ŠTART/PAUZA so zatvorenými dvierkami bude kontrolka chvíľu blikať a potom zostane svietiť.

- Pred otvorením dvierok počkajte, pokiaľ kontrolka ZAMKNUTÉ DVIERKA nezhasne.

### 2) KONTROLKA STUPEŇ ZNEČISTENIA

Svetelná kontrolka ukazuje výber príslušnej voľby.

### 3) KONTROLKA Kg Detector (aktívna len v niektorých programoch)

- Počas prvých minút cyklu zostane kontrolka "Kg Detector" svietiť, kým inteligentný senzor nezváži bielizeň a podľa toho nastaví trvanie cyklu, spotrebu vody a elektriny.
- Počas každej fázy prania "Kg Detector" umožňuje monitorovanie informácií o bielizni v bubne v prvých minútach prania:
  - nastaví množstvo potrebnej vody;
  - určí dĺžku pracieho cyklu;
  - ovláda plákanie podľa typu zvolenej pranej látky;
  - nastaví rytmus rotácie bubna podľa typu pranej látky;
  - rozozná prítomnosť peny, v prípade potreby potom zvýši množstvo vody počas plákania;
  - nastaví rýchlosť odstreďovania podľa náplne, čím zabráni nevyváženosti.

### 4) KONTROLKA WI-FI

- Pri modeloch vybavených Wi-Fi, oznamuje táto ikona stav pripojenia. Mohla by:
  - **TRVALO SVIETI**: diaľkové ovládanie je aktívované.
  - **POMALY BLIKÁ**: diaľkové ovládanie je deaktivované.

- **RÝCHLO BLIKÁ 3 SEKUNDY, POTOM ZHASNE:** spotrebič sa nemôže pripojiť k domácej Wi-Fi sieti alebo ešte nebol registrovaný v aplikácii.

- **TRIKRÁT POMALY ZABLÍKÁ, POTOM NA 2 SEKUNDY ZHASNE:** resetovanie Wi-Fi siete (počas registrácie v aplikácii).

- **1 SEKUNDU SVIETI, POTOM NA 3 SEKUNDY ZHASNE:** dvierka sú otvorené. Nie je možné aktivovať diaľkové ovládanie.

#### 5) KONTROLKA UZAMKNUTIE TLAČIDIEL

Indikátor svieti v prípade uzamknutých tlačidiel.

#### 6) KONTROLKY VOĽBA TEPLoty

Zobrazuje nastavenú teplotu prania zvoleného programu, ktorú je možné zmeniť (ak je to možné) zodpovedajúcim tlačidlom. Ak chcete vykonať studené pranie, indikátory nesmú svietiť.

#### 7) KONTROLKY VOĽBA OTÁČOK Odstredenia

Zobrazuje otáčky odstredenia zvoleného programu, ktoré je možné zmeniť alebo

odstredenie úplne vylúčiť pomocou príslušného tlačidla.

#### 8) KONTROLKY MOŽNOSTÍ

Kontrolky zobrazujú možnosti zvolené príslušnými tlačidlami.

#### 9) KONTROLKY VOĽBA SUŠENIA

● Ikony zobrazujú stupne suchosti, ktoré môžu byť vybraté pomocou príslušného tlačidla:

##### Automatické programy sušenia



##### EXTRA SUCHÉ

(Vhodné pre uteráky, župany a objemnú bielizeň).



##### SUCHÉ NA ŽEHLENIE

(Zanecháva bielizeň pripravenú na žehlenie).





















##### SUCHÉ DO SKRINE

(Pre oblečenie, ktoré sa nemusí žehliť).

#### 10) KONTROLKY ŠPECIÁLNE PROGRAMY

Kontrolky zobrazujú možnosti zvolené príslušnými tlačidlami.

# Tabuľka programov

PROGRAM		 (MAX.) * (vid' ovládací panel)													1)  °C 											
		6+4kg	7+4kg	8+5kg	9+5kg	9+6kg	10+6kg	10+7kg	12+9kg	13+8kg	14+9kg	(MAX.)	2		1											
	■ BAVLNA 2)	6	7	8	9	9	10	10	12	13	14	90°	●	●	●											
	■ ECO 40-60	6	7	8	9	9	10	10	12	13	14	60°	●	●												
	■ PRANIE A SUŠENIE	4	4	5	5	6	6	7	9	8	9	-	●	●												
	■ VLNA/RUČNÉ PRANIE	1	1	2	2	2	2	2,5	2,5	2,5	30°	●	●													
	■ SYNTETIKA A FAREBNÉ 2)	3	3,5	4	4,5	4,5	5	5	6	6,5	7	60°	●	●	●											
	■ PLÁKANIE	-	-	-	-	-	-	-	-	-	-	-	△	●												
	■ ODCERPANIE A ODSREDNENIE	-	-	-	-	-	-	-	-	-	-	-														
	SUŠENIE	■ SUŠENIE VLNY											1	1	1	1	1	1	1	1	1	1	-			
		■ NÍZKA TEPLOTA											3	3,5	4	4,5	4,5	5	5	6	6,5	7	-			
		■ VYSOKÁ TEPLOTA											4	4	5	5	6	6	7	9	8	9	-			
	■ LAHKÉ ŽEHLENIE PLUS	1,5	1,5	1,5	1,5	1,5	1,5	1,5	1,5	1,5	1,5	1,5	1,5	1,5	1,5	-										
3)	■ RÝCHLY	14'	1	1	1,5	1,5	1,5	1,5	1,5	2	2	2	40°	●	●											
		30'	2	2,5	2,5	2,5	2,5	2,5	2,5	3	3	3	40°	●	●											
		44'	3	3,5	3,5	3,5	3,5	3,5	3,5	4	4	4	40°	●	●											
	■ ZMIEŠANÁ & FAREBNÁ 59'	6	7	8	9	9	10	10	12	13	14	40°	●	●												
	■ ČISTÁ BAVLNA 59'	3	3,5	4	4,5	4,5	5	5	6	6,5	7	40°	●	●												
	■ ŠPECIÁL 49'	6	7	8	9	9	10	10	12	13	14	40°	●	●												
	<b>DIALKOVÉ OVLÁDANIE (Wi-Fi)</b> Pozícia, ktorú musíte zvoliť, ak chcete aktivovať diaľkové ovládanie prostredníctvom aplikácie (cez Wi-Fi).																									



## Prečítajte si tieto poznámky:

\* Maximálna kapacita suchej bielizne závisí od modelu (viď ovládací panel).

### △ (Len pre modely s priestorom na tekuté pracie prostriedky)

Pokiaľ len niekoľko kusov bielizne vyžaduje ošetrovanie bielením, môžete vykonať odstránenie škvŕn v práčke.

Nalejte bielidlo do zásobníka pre tekuté bielidlo, vloženého v komore "2" zásobníka pracích prostriedkov a nastavte špeciálny program PLÁKANIE.

Po ukončení tejto fázy spotrebič vypnite, pridajte zvyšok bielizne a pokračujte v štandardnom praní s najvhodnejším programom.

● Len so zvolenou možnosťou PREDPIERANIA (programy s možnou voľbou PREDPIERANIA).

■ Programy pre automatické sušenie.

1) Po zvolení programu sa na displeji zobrazí odporúčaná teplota, ktorú je možné zmeniť (ak je to možné) pomocou príslušného tlačidla, nie je možné ju však zvýšiť nad maximálnu povolenú pre daný program.

2) Pre uvedené programy môžete nastaviť trvanie a intenzitu prania pomocou tlačidla STUPEŇ ZNEČISTENIA.

3) Voľbou programu RÝCHLY na voliči programu môžete zvoliť pomocou tlačidla RÝCHLY jeden z troch dostupných rýchlych programov: 14', 30' a 44'.

## INFORMÁCIE PRE TESTOVACIE LABORATÓRIA

### ŠTANDARDNÉ PROGRAMY PODĽA smernice 96/60/ES

#### PRANIE:

PROGRAM **ECO 40-60**  
NASTAVENIE TEPLoty NA 60°C

#### SUŠENIE:

PROGRAM SUŠENIA  
**VYSOKÁ TEPLota**  
STUPEŇ SUCHOSTI  
**SUCHÉ DO SKRINE**

### ŠTANDARDNÉ PROGRAMY PODĽA NARIADENIA (EU) č. 2019/2023

#### PRANIE:

PROGRAM **ECO 40-60**

PRANIE A SUŠENIE:  
PROGRAM **ECO 40-60 +**  
STUPEŇ SUCHOSTI  
**SUCHÉ DO SKRINE**

SK

## Popis programov

Pre pranie rôznych typov tkanín a rôzneho stupňa znečistenia, má práčka špecifické programy pre splnenie každej potreby prania (viď tabuľka programov).

**Program vyberte podľa pokynov na pranie, ktoré sa nachádzajú na štítkoch, hlavne pre maximálnu odporúčanú teplotu.**

## PRANIE



### **UPOZORNENIE: DÔLEŽITÉ ODPORÚČANIE TÝKAJÚCE SA ÚČINNOSTI PRANIA.**

- **Nové farebné oblečenie sa musí prať osobitne najmenej 5 alebo 6 praní.**
- **Niektoré veľké tmavé kusy, napríklad džínsy a uteráky, sa musia vždy prať osobitne.**
- **Nikdy nemiešajte NESTÁLOFAREBNÉ látky.**

## DIALKOVÉ OVLÁDANIE (Wi-Fi)

Poloha, ktorú musíte zvoliť, ak chcete aktivovať/deaktivovať diaľkové ovládanie pomocou aplikácie, cez Wi-Fi. V tomto prípade, sa spustenie cyklu uskutoční pomocou príkazov aplikácie. Ďalšie informácie nájdete v časti **DIALKOVÉ OVLÁDANIE (Wi-Fi)**.

## BAVLNA

Tento program je vhodný pre pranie farebných bavlnených odevov pri 40°C alebo na zabezpečenie najvyššieho stupňa čistoty pre pranie odolné bavlny pri 60°C alebo 90°C. Záverečné odstredenie je pri maximálnej rýchlosti, ktorá zaisťuje vynikajúci odvod vody.

## ECO 40-60

Program **ECO 40-60** dokáže vyprať bežne znečistenú bavlnenú bielizeň, pri ktorej je deklarované, že sa môže prať pri 40°C alebo 60°C, a to spoločne v jednom cykle. Tento program sa používa na posúdenie súladu s právnymi predpismi EÚ Ecodesign (dizajn výrobkov šetrných k životnému prostrediu).

## PRANIE A SUŠENIE (ECO 40-60 + )

Cyklus **PRANIE A SUŠENIE** dokáže vyprať bežne znečistenú bavlnenú bielizeň, pri ktorej je deklarované, že sa môže prať pri 40°C alebo 60°C, a to spoločne v jednom cykle a vysušiť ju takým spôsobom, že sa môže okamžite uložiť do skrine. Tento program sa používa na posúdenie súladu s právnymi predpismi EÚ Ecodesign (dizajn výrobkov šetrných k životnému prostrediu).

## VLNA/RUČNÉ PRANIE

Tento program vykonáva cyklus prania určený pre vlnené textilie, ktoré sa dajú prať v práčke, odevy, ktoré sa majú prať ručne alebo bielizeň vyrobenú z hodvábu, alebo ktoré sú na štítku na látke označené ako „Prať ako hodváb“.

## SYNTETIKA A FAREBNÉ

Tento program vám umožňuje prať bielizeň rôzneho typu tkanín a rôznych farieb dohromady. Otočný pohyb bubna a hladina vody je optimalizovaná a to ako v priebehu Prania, tak aj vo fáze plákania. Presné odstredovanie zabezpečuje zníženie tvorby záhybov na tkaninách.

## PLÁKANIE

Tento program vykoná tri plákania s prostredným odstredením (ktoré je možné znížiť alebo vylúčiť pomocou príslušného tlačidla). Služi na plákanie akéhokoľvek typu tkanín, napríklad po vykonaní ručného prania.

## ODCERPANIE A ODSSTREDENIE

Program dokončí vypúšťanie a odstredovanie pri maximálnej rýchlosti. Odstredovanie je možné zrušiť alebo znížiť jeho otáčky pomocou tlačidla **VOLBY OTÁČOK ODSSTREDOVANIA**.

## ĽAHKÉ ŽEHLENIE PLUS

Tento program využíva paru na uvoľnenie záhybov a dosiahnutie ideálneho stupňa vlhkosti kvôli ľahšiemu žehleniu. Pomocou tlačidla je možné zvoliť tri rôzne úrovne intenzity určené pre suché alebo mokré odevy a v závislosti od typu látky.

## RÝCHLY (14'/30'/44')

Šetrenie bez kompromisu! Tento nový program môžete používať na dosiahnutie vynikajúcich výsledkov pri úspore vody,

energie, pracieho prostriedku a času. Táto možnosť perie pri strednej teplote a je vhodná pre akýkoľvek typ tkaniny. Tento program sa odporúča pre malé množstvá a ľahko znečistenú bielizeň.

### ZMIEŠANÁ & FAREBNÁ 59' \*

Tento program vám ponúka možnosť prania všetkých druhov tkanín a nevyblednutie farieb pri plnom zaťažení pri dosiahnutí vynikajúcich výsledkov len za 59 minút. Pri praní na strednej teplote sa tento program odporúča pre bielizeň, ktorá nie je mimoriadne znečistená.

\* **Predvolená teplota 20°C (upraviteľná pomocou príslušného tlačidla). Praci cyklus je vhodný aj na pranie bavlnených textílií.**

### ČISTÁ BAVLNA 59'

Tento program zaručuje vynikajúce výsledky pre bavlnenú bielizeň. Táto možnosť bola navrhnutá tak, aby skrátila čas prania stredne znečistenej bielizne pri stredných teplotách. Aby ste dosiahli najlepšie výsledky, naplňte spotrebič len do polovice.

### ŠPECIÁL 49'

Inovatívna technológia tohto programu znižuje množstvo času, ktorý trávime praním, čím zaručuje vysoký výkon prania pri stredných teplotách len za 49 minút.

### SUŠENIE



### UPOZORNENIE:

Dávkovače používané pre koncentrované prášky a tekuté pracie prostriedky musíte vybrať z bubna pred spustením programu sušenia.

Bubon mení smer počas cyklu sušenia pre ochranu bielizne pred zamotaním. Studený vzduch sa využíva počas posledných 10/20 minút sušiaceho cyklu na minimalizáciu pokrčenia.

### SUŠENIE VLNY

Sušiaci program s nízkou teplotou, ktorý suší vlnené odevy s maximálnou starostlivosťou a jemnosťou, znižuje nepríjemné škrabanie tkaniny a zabraňuje plstnatienu. Pred sušením odporúčame obrátiť oblečenie naruby. Dĺžka cyklu závisí od náplne a odstredenia zvoleného pre pranie. Cyklus je vhodný pre maximálnu náplň 1 kg (3 svetre).



APPAREL CARE

Cyklus pre sušenie vlny tohto spotrebiča bol schválený „The Woolmark Company“ pre sušenie vlneného oblečenia za predpokladu, že produkty môžete prať v pračke v závislosti od pokynov na štítku oblečenia a prehlásenia výrobcu tohto spotrebiča.

Symbol Woolmark je certifikačná známka v mnohých krajinách. M1715

### NÍZKA TEPLOTA

Program sušenia s nízkou teplotou odporúčame pre syntetické a zmiešané látky (viď štítok ošetrovania na bielizni).

### VYSOKÁ TEPLOTA

Program sušenia s vysokou teplotou odporúčame pre bavlnenú a ľanovú bielizeň (viď štítok na bielizni).

SK

## 9. CYKLUS SUŠENIA

- Uvedené pokyny sú všeobecné, preto sú potrebné určité skúsenosti na dosiahnutie najlepších výsledkov sušenia.
- Odporúčame voľbu kratšej doby sušenia ako je uvedená, pri prvom použití, aby ste prispôbili správny stupeň sušenia.
- Neodporúčame sušiť látky, ktoré sa ľahko strapkajú, ako sú koberce alebo bielizeň s dlhým vlasom, aby ste zabránili upchatiu vzduchových kanálikov.
- Rozdeľte bielizeň podľa nasledujúceho postupu:

### - Podľa symbolov sušenia, ktoré sú na štítku bielizne

- Vhodné na sušenie v sušičke.
- Sušenie pri vysokej teplote.
- Sušenie len pri nízkej teplote.
- NESUŠIŤ** v bubnovej sušičke.

**Ak bielizeň neobsahuje informačný štítok, musí byť braná ako nevhodná na sušenie.**

### - Podľa veľkosti a hrúbky

Kedykoľvek je náplň väčšia ako kapacita sušenia, rozdeľte bielizeň podľa hrúbky (napr. uteráky od tenkej spodnej bielizne).

### - Podľa typu látky

Bavlna/ľan: uteráky, bavlna jersey, posteľná a stolová bielizeň.  
Syntetické: blúzy, košele, pracovné odevy, a pod. z polyesteru alebo polyamidu, ako aj bavlna/syntetická zmiešaná.

- Len suchá odstredená bielizeň.

## Správny spôsob sušenia

- Otvorte dvierka.
- Naplňte bielizňou nepresahujúcou maximálnu náplň sušenia uvedenú v tabuľke programov. V prípade veľkých kusov bielizne (napr. prestieradlá) alebo veľmi savých materiálov (napr. uteráky alebo džinsy) znížte množstvo náplne.
- Zatvorte dvierka.
- Zvoľte najvhodnejší program pre vašu bielizeň (**VYSOKÁ TEPLOTA, NÍZKA TEPLOTA, SUŠENIE VLNY**).
- Vyberte stupeň suchosti, ktorý chcete dosiahnuť:

### EXTRA SUCHÉ

(Vhodné pre uteráky, župany a objemnú bielizeň).

### SUCHÉ NA ŽEHLENIE

(Zanecháva bielizeň pripravenú na žehlenie).

### SUCHÉ DO SKRINE

(Pre oblečenie, ktoré sa nemusí žehliť).

### PROGRAMY ČASOVANÉHO SUŠENIA

- 120 MIN.
- 90 MIN.
- 60 MIN.
- 30 MIN.

**Po zvolení programu „sušenie vlny“ nie je možné zvoliť určitý stupeň suchosti odlišný od počiatočného.**

- Spotrebič vypočíta potrebný čas na sušenie a požadovanú zvyškovú vlhkosť, podľa bielizne a zvoleného sušenia.
- Skontrolujte, či je otvorený vodovodný ventil a či je správne umiestnená odtoková hadica.



## UPOZORNENIE:

Nesuňte oblečenie so špeciálnou výstelkou (napr. deky, prešívané bundy, atď.) a veľmi jemné tkaniny.

Ak sa bielizeň nemôže žehliť, sušte menšie množstvo bielizne, aby sa zabránilo pokrčeniu.

- Stlačte tlačidlo **ŠTART/PAUZA** (na displeji sa zobrazí zostávajúci čas sušenia).

Spotrebič vypočíta dobu do konca programu na základe štandardnej náplne, počas cyklu spotrebič upraví čas podľa veľkosti a zloženia náplne.

Počas fázy sušenia bubon zrýchľuje na vyššiu rýchlosť pre rozloženie bielizne a na optimalizáciu výsledku sušenia.

*Pre správnu prevádzku spotrebiča odporúčame neprerušovať fázu sušenia, ak to nie je nutné.*

## CYKLUS AUTOMATICKÉHO PRANIA/SUŠENIA

Nesmiete prekročiť maximálnu náplň sušenia bielizne uvedenú v tabuľke programov, v opačnom prípade nebudú výsledky sušenia uspokojivé.

Ak požadujete automatické spustenie cyklu sušenia po skončení prania, len zvolte požadovaný prací cyklus, nastavte stupeň sušenia pomocou tlačidla **VOĽBA SUŠENIA** a spustíte cyklus. Na konci pracieho programu dôjde k automatickému spusteniu nastaveného cyklu sušenia (viď časť "**VOĽBA SUŠENIA**").

## 10. ODSTRÁNENIE MOŽNÝCH PROBLÉMOV A ZÁRUKA

Ak si myslíte, že vaša práčka nefunguje správne, prečítajte si nižšie uvedenú rýchlu príručku ohľadne praktických rád na odstránenie najbežnejších problémov.

### HLÁSENIE PORUCHY

- **Modely s displejom:** chyba je zobrazená číslom so znakom „E“ (príklad: Error 2 = E2)
- **Modely bez displeja:** chyba je zobrazená blikaním každej LED podľa kódu poruchy, s následnou 5 sekundovou pauzou (príklad: Error 2 = dve bliknutia – pauza 5 sekúnd – dve bliknutia – a pod...)

Zobrazená chyba	Možné príčiny a praktické riešenia
<b>E2</b> (s displejom) <b>2 bliknutia LED</b> (bez displeja)	<b>Spotrebič nemôže napustiť vodu.</b> Skontrolujte, či je otvorený prívod vody. Skontrolujte prívodnú hadicu z hľadiska zalomenia alebo pricvaknutia. Odtoková hadica nie je v správnej výške (viď kapitolu o inštalácii). Zatvorte prívodný ventil, odskrutkujte hadicu s filtrom na zadnej strane spotrebiča a skontrolujte, či je filter čistý a nie je zablokovaný. Skontrolujte filter, či nie je upchatý, alebo či v priestore filtra nie sú cudzie predmety, ktoré by mohli brániť riadnemu prietoku vody.
<b>E3</b> (s displejom) <b>3 bliknutia LED</b> (bez displeja)	<b>Práčka nevypúšťa vodu.</b> Skontrolujte filter, či nie je upchatý, alebo či v priestore filtra nie sú cudzie predmety, ktoré by mohli brániť riadnemu prietoku vody. Skontrolujte, či nie je odtoková hadica zalomená alebo pricvaknutá. Skontrolujte, či nie je upchatý odtokový systém domácnosti a či voda voľne odteká. Skúste vypustiť vodu do výlevky.
<b>E4</b> (s displejom) <b>4 bliknutia LED</b> (bez displeja)	<b>Veľmi veľa peny a/alebo vody.</b> Skontrolujte, či ste nepridali nadmerné množstvo pracieho prostriedku alebo prostriedok nevhodný pre práčky.
<b>E7</b> (s displejom) <b>7 bliknutia LED</b> (bez displeja)	<b>Problém s dvierkami.</b> Skontrolujte, či sú dvierka správne zatvorené. Skontrolujte, či bielizeň nebráni v zatvorení dvierok. Ak sú dvierka blokové, spotrebič vypnite a odpojte od elektrickej siete, počkajte 2-3 minúty a otvorte dvierka.
<b>Akýkoľvek iný kód</b>	Spotrebič vypnite a odpojte od elektrickej siete, chvíľu počkajte. Spotrebič zapnite a spustíte program. Ak sa porucha opäť objaví, kontaktujte autorizované servisné stredisko.

## INÉ PROBLÉMY

Problém	Možná príčina a praktické riešenia
<b>Pračka nefunguje/nespustí sa</b>	<p>Skontrolujte, či je spotrebič pripojený k funkčnej sieťovej zásuvke.</p> <p>Skontrolujte, či je zapnutá.</p> <p>Pomocou iného spotrebiča skontrolujte, či je elektrická zásuvka funkčná.</p> <p>Nie sú správne zatvorené dvierka: otvorte a opäť zatvorte.</p> <p>Skontrolujte zvolený program a či je stlačené tlačidlo štart.</p> <p>Skontrolujte, či práčka nie je v režime pauzy.</p>
<b>Voda na podlahe alebo v blízkosti spotrebiča</b>	<p>Môže to byť spôsobené netesnosťou medzi prírodným ventilom a hadicou; v takom prípade vymeňte tesnenie a dotiahnite hadicu a ventil.</p> <p>Skontrolujte, či je filter správne zatvorený.</p>
<b>Pračka neodstred'uje</b>	<p>Z dôvodu nevhodného rozdelenia bielizne môže práčka:</p> <ul style="list-style-type: none"> <li>• Pokúšať sa o vyváženú bielizeň, predĺžením doby odstredenia.</li> <li>• Znížiť rýchlosť odstredenia pre zníženie vibrácií a hluku.</li> <li>• Vylúčiť odstredenie na ochranu spotrebiča.</li> </ul> <p>Uistite sa, či je bielizeň vyvážená. Ak nie, usporiadajte ho a reštartujte program.</p> <p>Môže to byť z dôvodu, že nie je úplne odčerpaná voda: počkajte niekoľko minút. Ak problém trvá, viď časť Error 3.</p> <p>Niektoré modely sú vybavené funkciou „bez odstredenia“: skontrolujte, či nie je zapnutá.</p> <p>Skontrolujte možnosti nastavenia, ktoré môžu vylúčiť odstredenie.</p> <p>Použitie nadmerného množstva pracieho prostriedku môže mať vplyv na spustenie odstredenia.</p>
<b>Silné vibrácie/hluk počas odstred'ovania</b>	<p>Práčka nie je vyvážená: v prípade potreby nastavte pomocou nastaviteľných nožičiek podľa príslušnej kapitoly.</p> <p>Skontrolujte, či sú odstránené prepravné skrutky, gumové vložky a podložky.</p> <p>Skontrolujte, či sa v bubne nenachádzajú cudzie predmety (mince, háčiky, gombíky a pod...).</p>

SK

**Štandardná záruka výrobcu sa vzťahuje na elektrické alebo mechanické poruchy výrobcu zo strany výrobcu. Ak je porucha spôsobená faktormi mimo výrobcu, nesprávnym použitím alebo nedodržaním pokynov v návode, výrobca nenesie zodpovednosť a za opravy môže byť účtovaný poplatok.**

S výnimkou zoznamu náhradných dielov, ktorý je k dispozícii na našej webovej stránke, za žiadnych okolností neopravujte ani sa nepokúšajte opraviť spotrebič sami, ani by ste nemali nechať spotrebič opraviť neskúsenými a/alebo nekvalifikovanými osobami. Opravy vykonávané neskúsenými a/alebo nekvalifikovanými osobami môžu spôsobiť zranenie alebo vážnu poruchu zariadenia a poškodenie majetku. Odporúčame kontaktovať naše autorizované centrá technickej pomoci.

Odporúčame, aby ste vždy používali originálne náhradné diely, ktoré môžete získať v našom zákazníckom servise po dobu najmenej **10 rokov** od uvedenia spotrebiča do prevádzky v rámci Európskeho hospodárskeho priestoru.



## **UPOZORNENIE:**

**Výrobca nenesie zodpovednosť za žiadne škody na majetku, zranenia osôb a/alebo za bezpečnostné problémy vyplývajúce z opráv, ktoré nevykoná autorizované stredisko technickej pomoci alebo poskytovateľ služieb autorizovaný výrobcom v súlade s pokynmi spoločnosti týkajúcimi sa opráv a údržby jeho výrobkov. Na škody spôsobené na výrobku neoprávnenými osobami počas pokusu o opravu sa nebude vzťahovať konvenčná záruka.**

Od 1. marca 2021 nájdete energetické a environmentálne informácie týkajúce sa energetického označovania domácich spotrebičov a špecifikácie ich ekodizajnu v Európe v databáze výrobkov (EPREL) na nasledujúcom odkaze <https://eprel.ec.europa.eu/> alebo prostredníctvom QR kódu umiestneného na energetickom štítku.

## **Záruka**

Na výrobok sa vzťahuje záruka podľa podmienok uvedených na certifikáte dodanom s výrobkom. Záručný certifikát musí byť kompletne vyplnený. Uschovajte si ho na bezpečnom mieste pre prípad požiadavky autorizovaného servisného strediska.

Umiestnením značky  na produkt deklarujeme na vlastnú zodpovednosť zhodu so všetkými požiadavkami EÚ týkajúcimi sa bezpečnosti, zdravia a životného prostredia, ktoré sú zakotvené v legislatíve a týkajú sa daného produktu.

Výrobca nenesie žiadnu zodpovednosť za tlačové chyby v návode dodanom so spotrebičom. Tiež si vyhradzuje právo na akékoľvek zmeny užitočné pre tento výrobok bez zmeny jeho základných vlastností.









