

iRobot®

Roomba Combo™

Robotický vysavač a mop
+ Zařízení pro automatické odstraňování nečistot Clean Base™

i5+

Návod k obsluze

Bezpečnostní informace

Důležité bezpečnostní informace

Tento návod k obsluze obsahuje informace pro regulační model(y): RVD-Y1, ADJ-N1
Modely baterií: ABL-D1, ABL-D1A, ABL-D2Ax, ABL-D2Bx (x = 1 nebo 2)

POKYNY K POUŽITÍ USCHOVEJTE.

⚠ VAROVÁNÍ: Při používání elektrických spotřebičů vždy dodržujte základní opatření včetně těchto:

PŘEČTĚTE SI VEŠKERÉ POKYNY

⚠ VAROVÁNÍ: Abyste snížili riziko úrazu nebo poškození majetku, přečtěte si bezpečnostní pokyny a při nastavování, používání a údržbě robota je dodržujte.

Děti starší osmi let a osoby se sníženými fyzickými, smyslovými či mentálními schopnostmi či s nedostatečnými zkušenostmi a znalostmi mohou tento spotřebič používat pouze pod dohledem nebo poté, co byly poučeny o jeho bezpečném používání a souvisejících rizicích. S přístrojem si nesmí hrát děti. Čištění a uživatelskou údržbu nesmí provádět děti bez dozoru.

⚠ Toto je výstražný bezpečnostní symbol. Varuje vás před potenciálním rizikem fyzického poranění. Řiďte se všemi bezpečnostními zprávami, které po tomto symbolu následují, abyste se vyhnuli možnému poranění nebo smrti.

 Riziko úrazu elektrickým proudem

 Zařízení třídy II

 Jmenovitý výkon, stejnosměrný proud

 Přečtěte si uživatelskou příručku

 Obecný symbol pro recyklaci

 Nebezpečí požáru

 Pouze pro použití uvnitř budov

 Jmenovitý příkon, stejnosměrný proud

 Udržujte mimo dosah dětí

BFP Ochrana před zpětným prouděním elektřiny

 Samostatná napájecí jednotka

 Zařízení třídy III

 Jmenovitý příkon, střídavý proud

VAROVÁNÍ: Označuje nebezpečnou situaci, která může způsobit smrt nebo vážný úraz.

POZOR: Označuje nebezpečnou situaci, která může mít za následek malý nebo středně těžký úraz.

UPOZORNĚNÍ: Označuje nebezpečnou situaci, která může vést k poškození majetku.

OBCENĚ



VAROVÁNÍ



- Tento výrobek není hračka. Malé děti a domácí zvířata musí být během provozu robota pod dohledem.
- Na robota ani stanici Clean Base™ nesedějte ani nešlapejte.
- Nepoužívejte neautorizované nabíječky. Použití neautorizované nabíječky může způsobit přehřátí, kouření, vznícení nebo explozi baterie.
- Váš robot je dodáván s napájecím kabelem schváleným pro danou oblast a je navržen pro zapojení pouze do standardní domácí zásuvky se střídavým proudem. Nepoužívejte žádný jiný napájecí kabel. Potřebujete-li kabel vyměnit, kontaktujte oddělení péče o zákazníky. Bude tak zaručeno, že vyberete napájecí kabel vhodný pro vaši zemi.
- Robota ani stanici Clean Base™ neotvírejte. Neobsahují žádné součásti, které by uživatel mohl opravit. Servis přenechejte kvalifikovaným servisním technikům.
- Aby nedošlo k úrazu elektrickým proudem, používejte zařízení pouze na suchých místech ve vnitřních prostorách.
- Nedotýkejte se robota ani stanice Clean Base™ mokrými rukama.
- Robota používejte a skladujte pouze v prostředí s pokojovou teplotou.
- Má-li uklízená místnost balkon, musíte pomoci fyzické zábrany zamezit vjezdu robota na balkon a zajistit tak bezpečný provoz.
- Odstraňte nečistoty nahromaděné u senzorů proti pádu ze schodů.
- Pokud místnost, která má být uklizena, obsahuje zařízení, jako je vařič, ventilátor, přenosné topné těleso nebo zvlhčovač vzduchu, před použitím zařízení odstraňte. Pokud se robot dostane do kontaktu se zařízením a tlačí na něj, hrozí nebezpečí zranění, nehody nebo poruchy.

- Zabraňte namočení robota a nabíjecí stanice.

- Mějte na paměti, že podlahy mohou být po mokřém čištění robotem kluzké.



POZOR



- Robota neprovozujte v prostorách, kde jsou v podlaze odkryté elektrické zásuvky.
- Nepoužívejte zařízení k úklidu ostrých předmětů, skla ani čehokoliv, co hoří nebo co vydává kouř.
- Pamatujte, že se robot pohybuje sám od sebe. Při chůzi v prostoru, kde se robot pohybuje, buďte opatrní a nešlápněte na něj.
- Pokud zařízení přejede přes napájecí kabel a zachytí ho, může stáhnout připojený předmět a shodit ho ze stolu nebo police. Před použitím robota sklidte předměty, jako je oblečení, volné papíry, šňůrky od žaluzií nebo záclon, napájecí kabely a všechny křehké předměty. Uhasťte svíčky. Vypněte přenosná topná tělesa.
- Provádějte požadovanou údržbu podle návodu k obsluze, abyste zajistili bezpečný provoz robota a zařízení pro odstraňování nečistot.
- Pokud robot pracuje na podlaží se schodištěm, odstraňte z horního schůdku veškeré nadbytečné předměty.
- Provádějte požadovanou údržbu podle návodu k obsluze, abyste zajistili bezpečný provoz robota a nabíjecí stanice.
- Pokud robot pracuje na podlaží se schodištěm, odstraňte z horního schůdku veškeré nadbytečné předměty.

UPOZORNĚNÍ

- Zabraňte namočení robota a stanice Clean Base®.
- Na robota nic nepokládejte.
- Zanedbání čistoty dobíjecích kontaktů může způsobit nemožnost nabíjet baterii robota.
- Než spustíte robota na tvrdé podlaze, otestujte ho na malé části podlahy, abyste se ujistili, že je pro robota vhodná. Použijete-li robota na tvrdé podlaze, která je k tomu nevhodná, můžete ji poškodit. S dotazy o kompatibilitosti tvrdých podlah se obračete na jejich výrobce.

- Zanedbání čistoty kontaktů nabíječky může způsobit nemožnost nabíjet baterii robota.
- Než spustíte robota na tvrdé podlaže, otestujte ho na malé části podlahy, abyste se ujistili, že je pro robota vhodná. Použijete-li robota na tvrdé podlaže, která je k tomu nevhodná, můžete ji poškodit. S dotazy o kompatibilitu tvrdých podlah se obračete na jejich výrobce.
- Než pustíte robota na koberce nebo běhouny, ujistěte se, že koberce nebo běhouny jsou kompatibilní s gumovými kartáči na všechny typy podlah vašeho robota, také označovanými jako rotující kartáčky. Použijete-li robota na koberce či běhouny, které jsou k tomu nevhodné, můžete je poškodit. S dotazy o kompatibilitu koberce či běhounu se obračete na jejich výrobce.

ČISTÍCÍ ROZTOK



VAROVÁNÍ

- Čisticí prostředky pro domácnost jsou při použití a skladování v souladu s pokyny na štítku bezpečné. Vždy si pozorně přečtěte příslušné pokyny a postupujte podle nich.
- Používejte pouze schválené čisticí roztoky uvedené na stránce answers.irobot.com/s/roomba-combo-cleanser.
- Upozornění týkající se čisticího roztoku naleznete na vnější krabici a láhvi s roztokem.



Udržujte mimo dosah dětí.



Po použití si opláchněte ruce.



Vyhňte se zásahu do očí. Při vniknutí produktu do očí je důkladně propláchněte vodou.

BATERIE



VAROVÁNÍ

- Baterii neotevírejte, nedrťte, nezahřívejte nad 176 °F: 80 °C ani nezapalujte. Řiďte se pokyny výrobce.

- Baterii nezkratujte stykem kovových předmětů s kontakty baterie ani ji neponořujte do tekutiny. Baterie nevystavujte mechanickým nárazům.
- Pravidelně kontrolujte, zda baterie neteče nebo není poškozena. Nenabíjejte baterie, které jsou poškozené nebo z nich vytéká elektrolyt, a dávejte pozor, aby se vám nedostal na pokožku nebo do očí. Pokud k tomu došlo, omyjte zasaženou oblast velkým množstvím vody a vyhledejte lékařskou pomoc. Vložte baterii do uzavřeného plastického sáčku a recyklujte ji nebo bezpečně zlikvidujte v souladu s místními předpisy na ochranu životního prostředí, případně ji odevzdejte k likvidaci v servisním středisku iRobot.
- Lithium-iontové baterie a výrobky, které obsahují lithium-iontové baterie, se řídí přísnými podmínkami pro přepravu. Potřebujete-li výrobek přepravit (včetně baterie) do servisu, při cestování nebo z jiného důvodu, MUSÍTE si v sekci Diagnostika problémů příručky přečíst pokyny k přepravě nebo si je vyžádat od oddělení péče o zákazníky.



POZOR

- Na používání baterií děti by měla dohlížet dospělá osoba. Při spolknutí článku nebo baterie okamžitě vyhledejte lékařskou pomoc.

UPOZORNĚNÍ

- Před recyklací nebo likvidací musíte z robota vyjmout baterie.
- Chcete-li dosáhnout nejlepších výsledků, používejte pouze lithium-iontovou baterii iRobot®, která se dodává s robotem.
- Nepoužívejte baterie, které nelze dobít. Používejte výhradně dobíjecí baterii dodanou s výrobkem. V případě nutnosti výměny zakupte shodnou baterii iRobot nebo požádejte oddělení péče o zákazníky společnosti iRobot o doporučení vhodné alternativní baterie.
- Před dlouhodobým skladováním baterii vždy nabijte a vyjměte ji z robota i příslušenství.

ZAŘÍZENÍ PRO AUTOMATICKÉ ODSTRAŇOVÁNÍ NEČISTOT



VAROVÁNÍ



- Zařízení nepoužívejte, jsou-li kabel nebo zástrčka poškozené. Pokud zařízení nepracuje, jak má, spadlo na zem, bylo poškozeno, ponecháno venku nebo spadlo do vody, zanešte jej do servisního střediska.
- Před čištěním nebo údržbou robota vždy odpojte od zařízení na odstraňování nečistot.
- Nepoužívejte zařízení pro odstraňování nečistot jako schůdky.
- Do otvorů nevkládejte žádné předměty. Pokud je nějaký otvor ucpaný, zařízení nepoužívejte. Chraňte před prachem, žmolky, chlupy a vším, co může omezit proud vzduchu.
- Pokud chcete zařízení pro odstraňování nečistot správně udržovat, nevkládejte dovnitř žádné objekty a čistěte jej.
- Pokud se chcete vyvarovat rizika neúmyslného resetování tepelné pojistky, tento přístroj nesmí být napájen z externího spínacího zařízení, například časovače, nebo připojen k obvodu, který je pravidelně vypínán a zapínán obslužným programem.
- Zabraňte vniku tekutin do zařízení pro odstraňování nečistot.
- Do zařízení nelijte žádné tekutiny a neponořujte je do vody.
- Zařízení nepoužívejte venku ani na mokřém povrchu.
- Dohlédněte, aby si se zařízením nikdo nehrál. Důkladný dohled je třeba, pokud zařízení používají děti nebo se pohybují okolo.
- Zařízení používejte výhradně způsobem popsaným v příručce.
- Před čištěním zařízení na odstraňování nečistot odpojte zařízení od elektrické sítě, snížíte tak riziko úrazu elektrickým proudem.
- Zařízení pro odstraňování nečistot a napájecí kabel by neměly přijít do styku s horkými povrchy.
- Pokud chcete snížit riziko úrazu elektrickým proudem, zařízení na odstraňování nečistot před úklidem odpojte.
- Zařízení pro odstraňování nečistot a napájecí kabel by neměly přijít do styku s horkými povrchy.

UPOZORNĚNÍ

- Výrobek se nesmí používat s žádným typem měniče napětí. Použitím měniče napětí okamžitě zaniká záruka.
- Pokud bydlíte v oblasti s častými bouřkami s blesky, doporučujeme použít doplňkovou přepětovou ochranu. Při bouřce s blesky může přepětová ochrana ochránit vaše zařízení pro odstraňování nečistot.
- Zařízení nepoužívejte bez vloženého sáčku na prach nebo filtrů.



Tento symbol na baterii označuje, že baterii nelze vyhodit mezi netříděný běžný komunální odpad. Jako koncový uživatel zodpovídáte za likvidaci baterie s ukončenou životností v zařízení ekologicky šetrným způsobem, například:

- (1) jejím vrácením distributorovi/prodejci, od kterého jste ji zakoupili;
- (2) jejím odevzdáním na určeném sběrném místě.

Oddělený sběr a recyklace baterií s ukončenou životností v čase jejich likvidace pomáhá zachovávat přírodní zdroje a zaručuje, že jsou baterie recyklovány způsobem, který chrání lidské zdraví a životní prostředí. Další informace získáte u místního úřadu pro recyklaci nebo prodejce, od kterého jste výrobek původně zakoupili. Nesprávná likvidace baterií s ukončenou životností může mít negativní efekt na životní prostředí a lidské zdraví kvůli látkám obsaženým v bateriích a akumulátorech.

Informace o dopadech problematických látek obsažených v různých druzích odpadů z baterií lze nalézt na následující adrese:

<http://ec.europa.eu/environment/waste/batteries/>

O vašem robotickém vysavači Roomba®

Pohled shora

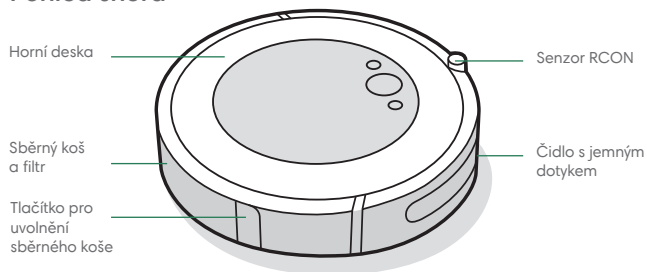

Tlačítka a kontrolky

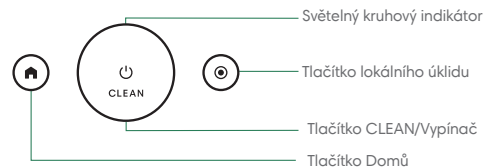

Pohled zdola

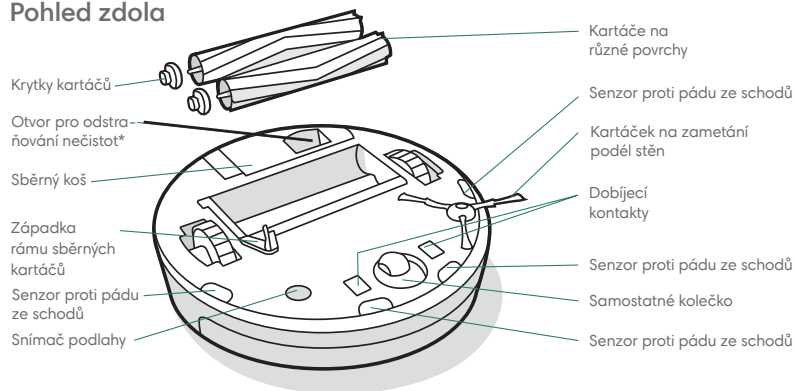

O zařízení pro automatické odstraňování nečistot Clean Base®

CS

Pohled zepředu

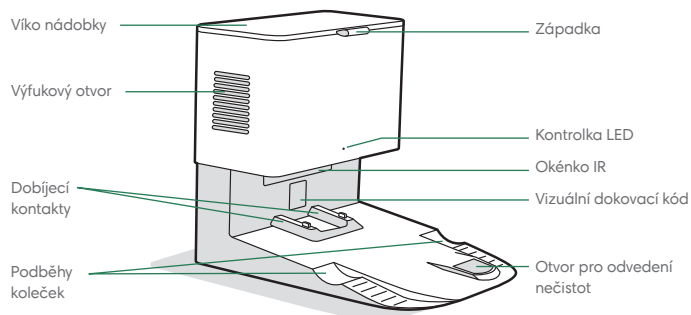

Pohled zezadu

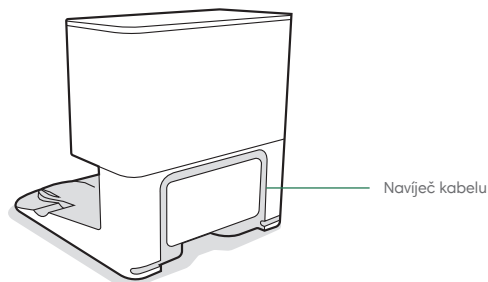

Pohled shora

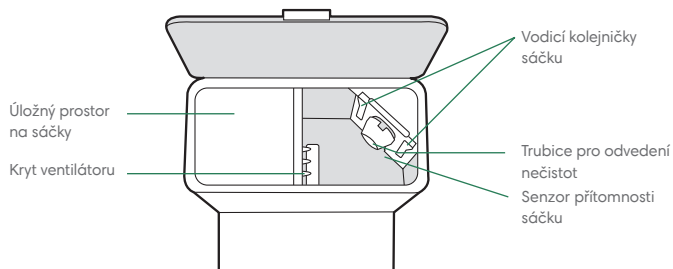

Pohled zdola

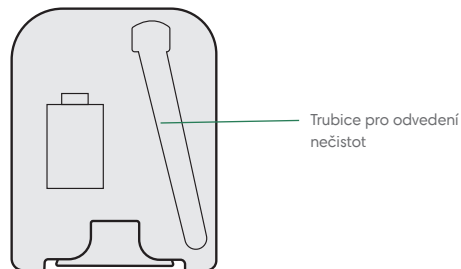

Používání robotického vysavače Roomba®

Umístění zařízení pro automatické odstraňování nečistot Clean Base®

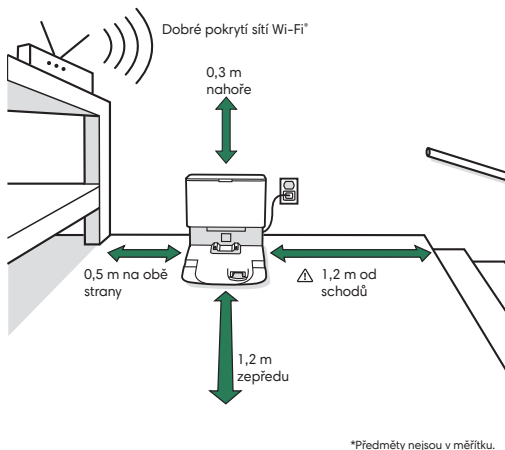

Poznámka: Neumísťujte zařízení Clean Base® na přímé sluneční světlo. Ujistěte se, že se v oblasti kolem dokovací stanice nenachází překážky, aby se zlepšil výkon dokování.

VAROVÁNÍ: Abyste zabránili riziku pádu robota ze schodů, ujistěte se, že se nabíjecí stanice nachází nejméně 1,2 metru od schodů.

Stáhněte si aplikaci iRobot Home a připojte se k síti Wi-Fi®

- Postupujte podle podrobných pokynů a nastavte robotický vysavač Roomba®.
- Nastavte plánování automatického úklidu a přizpůsobte si předvolby úklidu.
- Vytvořte si inteligentní mapy a řekněte svému robotovi, kde, kdy a jak má uklízet.



Nabíjení



Bílý světelný kruh během nabíjení

Svítil bíle: plně nabitó

Bliká bíle: nabíjí se

Bliká červeně: nabíjí se / vybitó

- Umístěte robota do stanice Clean Base®, aby se aktivovala baterie.
- **Poznámka:** Robot se dodává částečně nabitý, ale před zahájením prvního úklidu jej doporučujeme nechat tři hodiny nabíjet v nabíjecí stanici.
- Pokud se robot musí během čistícího cyklu znovu nabít, vrátí se do své stanice Clean Base®. Jakmile je dostatečně nabitý, bude pokračovat v úklidu tam, kde skončil.
- Robot ve stanici Clean Base® využívá malé množství elektrické energie. Když se robot nepoužívá, je možné ho uvést do režimu s ještě nižší spotřebou. Pokyny a podrobnosti ohledně tohoto úsporného režimu spánku naleznete v aplikaci iRobot Home.
- Při delším uskladnění robota vypněte: vyjměte jej ze stanice Clean Base® a po dobu 10 sekund podržte tlačítko . Robota uskladněte na chladném, suchém místě.

Úklid

CS



Před úklidem z podlahy odkliděte nadbytečné předměty. Chcete-li mít podlahu stále v dobrém stavu, robota používejte často.

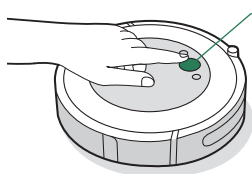

Stiskněte tlačítko CLEAN

Klepnutím spustíte/pozastavíte/
obnovíte úlohu

Podržením tlačítka na 3 sekundy
ukončíte úlohu

- Robot automaticky prozkoumá a uklidí vaši domácnost. Na konci úklidu nebo při potřebě dobítí se vrátí do stanice Clean Base®.
- Chcete-li robota poslat zpět do stanice Clean Base®, stiskněte tlačítko 🏠. Modrý světelný kruh znamená, že robot hledá stanici Clean Base®.
- Pokud robot narazí na obzvláště špinavou oblast, přepne se do režimu DirtDetect™ a bude se po oblasti pohybovat, dokud nezjistí, že byla důkladně vyčištěna. Světelný kruhový indikátor bude blikat modře.
- Klepnutím na možnost 🎯 můžete lokálně uklidit označenou oblast. Robot začne danou oblast čistit pohyby po spirále do vzdálenosti zhruba metr od středu a pak se opět po spirále vrátí do výchozího bodu. Světelný kruhový indikátor svítí jako modrá spirála.

O zařízení pro automatické odstraňování nečistot

Během úklidu se robot automaticky vrací do zařízení pro odstraňování nečistot, aby dle potřeby vysypal sběrný koš nebo se dobil.

Když je potřeba nových sáčků, kontrolka LED na zařízení pro odstraňování nečistot se rozsvítí červeně. Pokud je zjištěno ucpání, zařízení pro odstraňování nečistot provede další pokusy o jeho automatické odstranění.



Poznámka: Pokud robota umístíte na zařízení pro odstraňování nečistot ručně, nevysype se automaticky. V takovém případě použijte aplikaci iRobot Home nebo podržte tlačítko stisknuté po dobu 2–5 sekund.

Sběrný koš Roomba Combo™

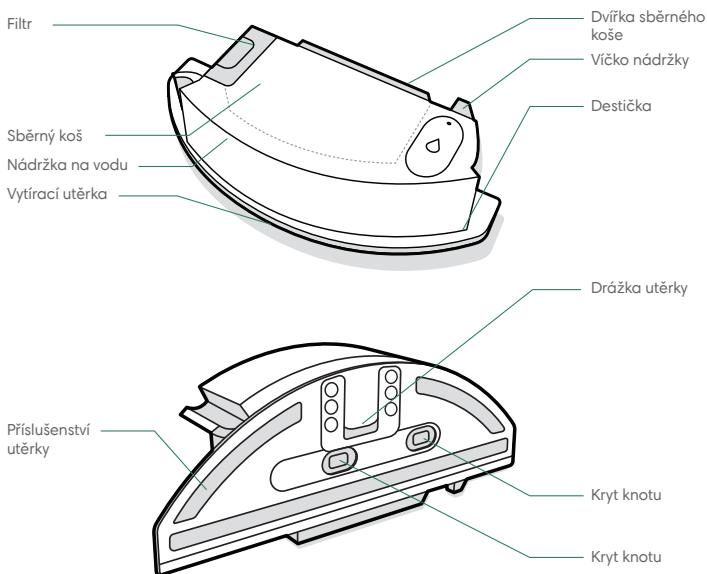

*** Důležité:** Před použitím koše Combo musíte svůj produkt zaregistrovat v aplikaci iRobot Home a dokončit mapování. Pokyny naleznete na kartě *Aktivace koše Combo*.

1 INSTALACE VYTÍRACÍ UTĚRKY
Posuňte utěrku dolů přes drážku. Pro připevnění zatlačte utěrku na destičku.

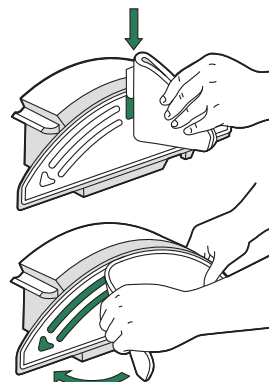

2 NAPLNĚNÍ SBĚRNÉHO KOŠE
Naplňte koš Combo vodou. Můžete také použít kompatibilní roztok čisticího prostředku. Seznam kompatibilních roztoků naleznete na stránkách answers.irobot.com/s/roomba-combo-cleanser

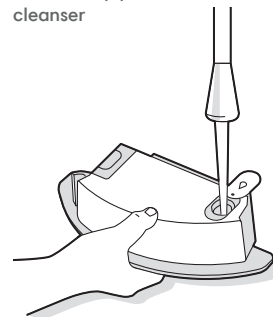

☰ Poznámka: Výrobek začne sát, jakmile je nádržka naplněna vodou.

3 VÝMĚNA SBĚRNÝCH KOŠŮ
Z robota vyjměte sběrný koš a nainstalujte koš Combo.

*** Důležité:** Nepřeklápějte robota s nainstalovaným košem Combo

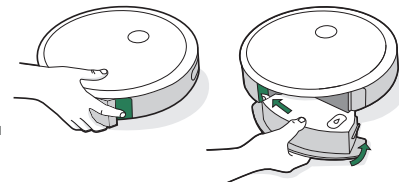

Péče a údržba

Pokyny pro péči a údržbu

Abyste robot co nejlépe fungoval, postupujte podle pokynů uvedených na následujících stránkách.

Součást	Frekvence údržby	Frekvence výměny*
Sáčky	-	Sáčky by se měly měnit při upozornění kontrolkou LED / aplikací
Dobíjecí kontakty Vizuální dokovací kód	Jednou měsíčně	-
Kryt ventilátoru uvnitř nádoby	Jednou měsíčně (odstraňte nečistoty z krytu ventilátoru)	-
Sběrný koš	Sběrný koš můžete mýt dle potřeby.	-
Filtr	Čistěte jednou týdně (dvakrát týdně, pokud máte domácí zvíře). Nemyjte	Každé 2 měsíce
Senzor plného koše	Čistěte jednou za 2 týdny	
Přední kolečko	Čistěte jednou za 2 týdny.	Každých 12 měsíců
Kartáček na zametání podél stěn a kartáče na různé povrchy	Čistěte jednou měsíčně (dvakrát měsíčně, pokud máte domácí zvíře).	Každých 12 měsíců
Senzory a dobíjecí kontakty	Čistěte jednou měsíčně.	-
Vytírací utěrka	Vyčistěte po mopování	Po 30 mytích
Kryt knotu	Pokud je znečištěný nebo vykazuje známky opotřebení, vyměňte jej	-

Upozornění: Společnost iRobot vyrábí různé náhradní části a díly. Pokud si myslíte, že potřebujete náhradní díl, kontaktujte oddělení péče o zákazníky společnosti iRobot a požádejte o další informace.

*Frekvence výměny se může lišit. Díly vyměňte v případě viditelného opotřebení.

Vyspávání sběrného koše

- 1 Stiskněte tlačítko pro uvolnění sběrného koše a vyjměte ho.

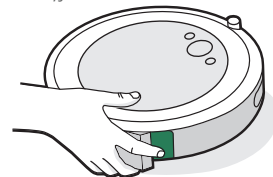

- 2 Pro vyspání sběrného koše otevřete víčka sběrného koše.

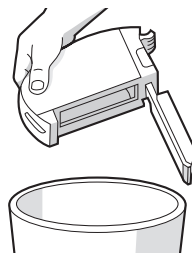

- 3 Umístěte sběrný koš zpět do robota.

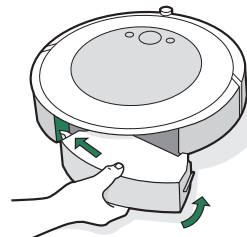

Čištění filtru

- 1 Vyjměte sběrný koš. Vyjměte filtr tak, že uchopíte oba konce a vytáhnete ho.

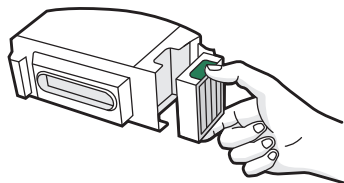

- 2 Nečistoty odstraňte poklepáním filtru o odpadkový koš.



- 3 Znovu vložte filtr žebrovanými držadly směrem ven. Umístěte sběrný koš zpět do robota.

***** **Důležité:** Pokud filtr není správně nainstalován, robot se nespustí. Po každých dvou měsících filtr vyměňte.

Čištění senzorů plného koše

- 1 Vyjměte a vyprázdněte sběrný koš.

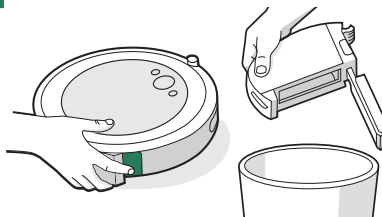

- 2 Vnitřní senzory otřete čistým, suchým hadříkem.

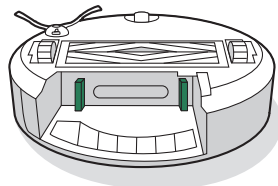

- 3 Dvířka sběrného koše otřete čistým, suchým hadříkem.

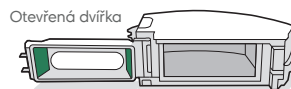

Mytí sběrného koše

- *** **Důležité:** Filtr nemyjte. Před mytím sběrného koše filtr vyjměte.

- 1 Uvolněte sběrný koš, vyjměte filtr a otevřete dvířka sběrného koše.

- 2 Opláchněte sběrný koš teplou vodou.

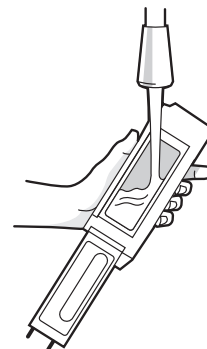

***** **Poznámka:** Sběrný koš nelze mýt v myčce na nádobí.

- 3 Ujistěte se, že je sběrný koš zcela suchý. Filtr a sběrný koš vraťte zpět do robota.

Čištění kartáčku na zametání podél stěn

- 1 Povolte malým šroubovákem šroub upínající kartáček na zametání podél stěn.
- 2 Zatáhnutím odeberte kartáček na zametání podél stěn. Odstraňte chlupy a jiné nečistoty a vraťte kartáček na místo.

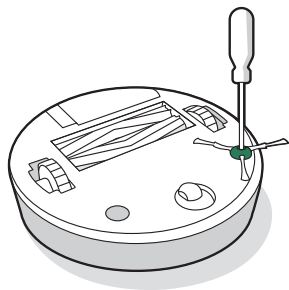

Čištění předního kolečka

- 1 Silným zatáhnutím za modul předního kolečka jej vyjměte z robota.

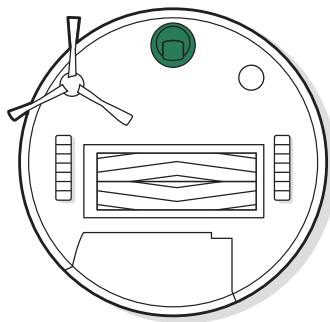

- * **Důležité:** Přední kolečko zanesené chlupy a nečistotami může poškodit podlahu. Pokud se kolečko po čištění volně netočí, kontaktujte oddělení péče o zákazníky.

- 2 Opět jej pevně uchopte a vytáhněte jej z pouzdra.

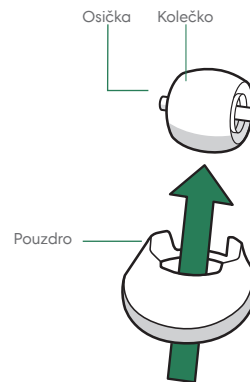

- 3 Odstraňte veškeré nečistoty z vnitřku kolečka.
- 4 Poté vraťte všechny části na místo. Kolečko musí zaklapnout zpět na své místo.

Čištění kartáčů na různé povrchy

- 1 Stiskněte západku rámu sběrných kartáčů, zvedněte ji a odstraňte veškeré nečistoty.

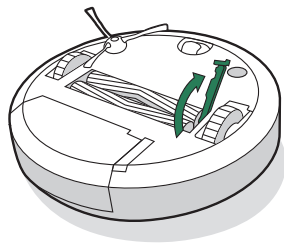

- 2 Vjměte z robota kartáče. Odstraňte z konců kartáčů krytky. Odstraňte chlupy a nečistoty, které se pod krytkami nahromadily. Krytky znovu nasadte.

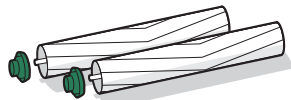

- 3 Ze čtvercových a šestiúhelníkových čepů naproti kartáčům odstraňte chlupy a nečistoty.

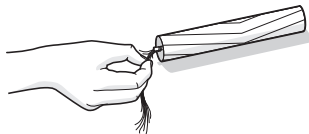

- 4 Vjměte sběrný koš z robota a odstraňte nečistoty ze sacího otvoru.

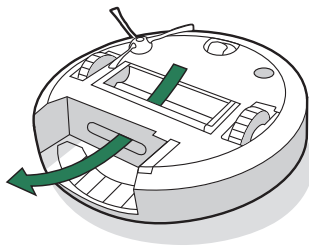

- 5 Vraťte kartáče do robota. Tvar kolíků kartáčů odpovídá tvaru značek kartáčů, které jsou na modulu čisticí hlavy

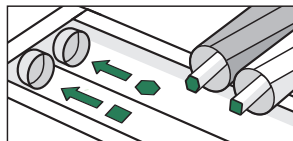

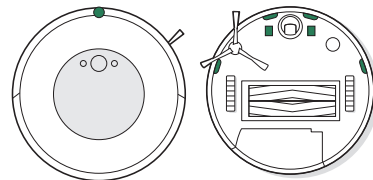

Čištění senzorů vizuálního dokovacího kódu, okénka senzoru IR a dobíjecích kontaktů senzoru IR a dobíjecích kontaktů

- 1 Otřete všechny senzory a dobíjecí kontakty čistým, suchým hadříkem. Můžete také použít podložku z melaminové pěny k odstranění nečistot nahromaděných na dobíjecích kontaktech robota a stanice Clean Base®.

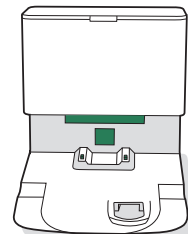

- 2 Zkontrolujte, zda na vizuálním dokovacím kódu, okénku senzoru IR a dobíjecích kontaktech robota nejsou nečistoty. Otřete je čistým, suchým hadříkem.



-  **Důležité:** Nestříkejte čisticí prostředky ani vodu přímo na senzory nebo do otvorů pro senzory.

Odstranění nečistot z krytu ventilátoru

Zkontrolujte, zda se na krytu ventilátoru nenahromadily žmolky nebo nečistoty, a otřete je čistým, suchým hadříkem.

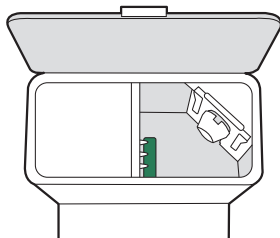

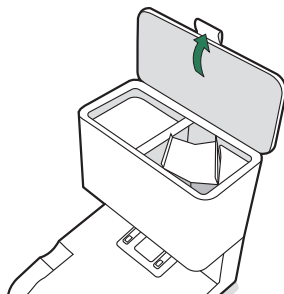

Výměna sáčku

1 Nadzvedněte víko nádoby.

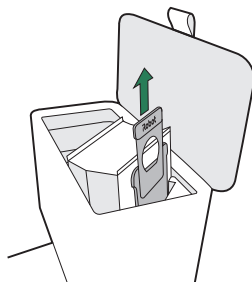

2 Nejprve nadzvedněte plastový držák a poté z nádoby odeberte sáček.



 **Poznámka:** Tímto se sáček uzavře, aby se prach a nečistoty nedostaly ven.

3 Použitý sáček vyhodte do odpadu.

4 Vložte nový sáček zasunutím plastového držáku do vodicích kolejniček.

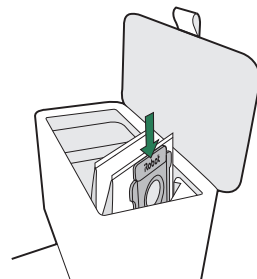

5 Zatláčením na víko zajistíte, zda je zcela zavřené.

 **Poznámka:** Pro zajištění optimálního výkonu robota a zařízení pro automatické odstraňování nečistot vyčistěte nebo vyměňte filtr robota, kdykoli je potřeba.

Čištění vytírací utěrky

RUČNÍ MYTÍ

Utěrku pečlivě omyjte teplou vodou.

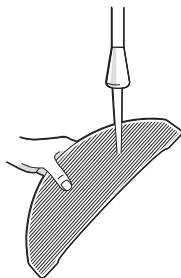

PRÁNÍ V PRAČCE

Vyperte teplým cyklem a poté vysušte. Nesušte v sušičce. Neperte dohromady s jemným prádlem.

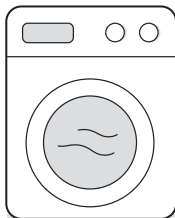

Výměna krytu knotu

1 Vjměte destičku

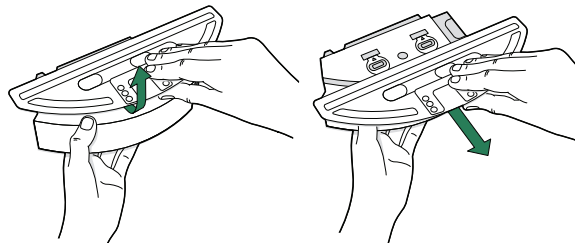

2 Vjměte kryt knotu zatažením za boční gumovou západku.

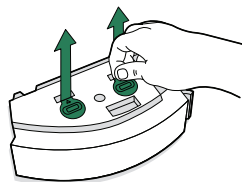

3 Vyměňte jej za nový kryt knotu, který následně pevně přitlačte, čímž se vytvoří pevné těsnění zabráňující prosáknutí.

4 Vložte destičku zpět

Diagnostika problémů

Automatické odstraňování nečistot

Bude-li něco špatně, upozorní vás zařízení pro odstraňování nečistot pomocí kontrolky LED na přední straně nádoby a prostřednictvím aplikace iRobot Home.

Kontrolka LED	Běžná chyba	Jak to opravit
Červená	Sáček je plný nebo chybí	<ol style="list-style-type: none">Je-li sáček plný nebo chybí, vyměňte jej nebo vložte.Ujistěte se, že sáček drží na místě.Pokud problém trvá, z otvoru na spodní části robota a zařízení pro odstraňování nečistot odstraňte všechny nečistoty.
Blikající červená	V odváděcí cestě dokovací stanice došlo k úniku nebo ucpání	<ol style="list-style-type: none">Zkontrolujte, zda je víko nádoby zatlačeno nadoraz a pevně uzavřeno. Chcete-li ručně vyprázdnit koš, podržte tlačítko CLEAN na robotovi po dobu 2–5 sekund.Z otvoru na spodní části robota a zařízení pro odstraňování nečistot odstraňte všechny nečistoty.Zařízení pro odstraňování nečistot odpojte od stěny. Obráťte jej na bok a zkontrolujte, zda je trubice pro odvádění nečistot čistá. Pokud je třeba, odeberte trubici a vyčistěte ji.

Tento výrobek je vybaven tepelným spínačem, který ho chrání před poškozením způsobeným přehřátím. Po sepnutí spínače se vypne motor. Pokud nastane tato situace, jednotku vypojte a nechte ji 30 minut vychladnout. Odstraňte cokoli, co by mohlo blokovat otvor nebo trubici pro odvádění nečistot, a jednotku znovu zapojte.

Robot

Pokud nastane nějaký problém, robot vás upozorní přehráním zvukové výstrahy a světelný kruhový indikátor se rozsvítí červeně. Stisknutím tlačítka CLEAN zobrazíte podrobnosti. Další pomocná a instruktážní videa naleznete v aplikaci iRobot Home.

Pokud si nejste jisti, zda robot skončil nebo je pozastaven, zkontrolujte jeho stav v aplikaci iRobot Home.

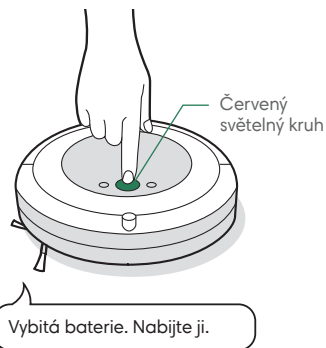

Bezpečnost a přeprava baterie

Pro nejlepší výsledek používejte pouze lithium-iontovou baterii iRobot®, která se dodává s robotem.



VAROVÁNÍ: Lithium-iontové baterie a výrobky, které obsahují lithium-iontové baterie, se řídí přísnými podmínkami pro přepravu. V případě, že potřebujete výrobek přepravit z důvodu opravy, cestování nebo z jiných důvodů, MUSÍTE postupovat podle níže uvedených přepravních pokynů.

- Před odesláním JE NUTNÉ vypnout baterii.
- Baterii vypnete odejmutím robota od stanice Clean Base® a přidržemím tlačítka  po dobu 10 sekund. Všechny kontrolky se vypnou.
- Před přepravou robota bezpečně zabalte.
- Pokud potřebujete další pomoc, obraťte se na náš tým péče o zákazníky nebo navštivte adresu global.irobot.com.

Informace o předpisech



Společnost iRobot Corporation tímto prohlašuje, že daný robotický vysavač model RVD-Y1 splňuje požadavky směrnice 2014/53/EU o rádiových zařízeních. Celý text prohlášení o shodě EU je k dispozici na této adrese: www.irobot.com/compliance.



Společnost iRobot Corporation tímto prohlašuje, že daný robotický vysavač model RVD-Y1 splňuje předpisy o rádiových zařízeních z roku 2017. Celý text prohlášení o shodě UKCA je k dispozici na této adrese: www.irobot.com/compliance.

Zprávu o chemickém složení, která specifikuje látky vzbuzující mimořádné obavy v souladu s nařízením EU 1907/2006, naleznete zde: www.irobot.com/compliance.

Tento robotický vysavač RVD-Y1 obsahuje model rádiového modulu Sundial: AXF-Y1. Tento robotický vysavač – model RVD-Y1 – pracuje v pásmu WLAN 2,4 GHz. Pásmo 2,4 GHz je omezeno na provoz mezi 2412 MHz a 2472 MHz s maximálním výstupním výkonem EIRP 19,1 dBm (81,28 mW) při 2442 MHz.



Tento symbol na výrobku označuje, že zařízení nelze vyhodit do běžného netříděného komunálního odpadu. Jako koncový uživatel zodpovídáte za likvidaci zařízení s ukončenou životností ekologicky šetrným způsobem, například:

- (1) jeho vrácením distributorovi/prodejci, od kterého jste jej zakoupili;
- (2) jeho odevzdáním na určeném sběrném místě.

Správná likvidace tohoto výrobku pomůže ušetřit cenné zdroje a zabránit jakýmkoli negativním efektům na lidské zdraví a životní prostředí, ke kterým by při nesprávné manipulaci s odpadem jinak mohlo dojít. Další informace získáte u místních úřadů nebo na nejbližším určeném sběrném místě. Při nesprávné likvidaci tohoto odpadu může být v souladu s vnitrostátními právními předpisy udělena pokuta. Další informace najdete na této adrese: https://ec.europa.eu/environment/topics/waste-and-recycling/waste-electrical-and-electronic-equipment-weee_en

Produkty s ukončenou životností recyklujte odpovědně a v souladu s místními předpisy. Níže naleznete seznam organizací, které se zabývají likvidací odpadních elektrických a elektronických zařízení a s nimiž společnost spolupracovala v době prodeje produktu.

Místo	Organizace	URL
Rakousko	UFH	http://www.elektro-ade.at/elektrogeraete-sammeln/liste-der-sammelstoesterreich/
Belgie	Recupel	https://www.recupel.be/en/where-to-go/?searchcollectionPoints=&categories=1%2C2%2C3%2C4#
Německo	Zentek	https://www.ear-system.de/ear-verzeichnis/sammel-und-ruecknahmestback
Dánsko	Elretul	https://www.dpa-system.dk/DPAApplications/DPADB.aspx?wf=CollectionPointSearch.as
Španělsko	Ecotic	https://punto-limpio.info/
Francie	Eco-systemes	https://www.eco-systemes.fr/france
Irsko	WEEE Ireland	http://www.weeeireland.ie/household-recycling/where-can-i-recycle/
Nizozemsko	Wecycle	https://www.watismijnapparaatwaard.nl/
Švédsko	El-Kretsen	https://www.sopor.nu/sortera-attervinn/
Spojené království	Repic	http://www.responsible-recycling.co.uk/contact-us/find-your-local-recy

Adresa výrobce: iRobot Corporation, 8 Crosby Drive, Bedford, MA 01730, USA

©2023 iRobot Corporation, 8 Crosby Drive, Bedford, MA 01730 USA. Všechna práva vyhrazena. iRobot® je registrovaná ochranná známka společnosti iRobot Corporation. Robotický vysavač Roomba®, Clean Base® a Dirt Detect™ jsou ochranné známky společnosti iRobot Corporation. Wi-Fi a logo Wi-Fi jsou registrované ochranné známky obchodního sdružení Wi-Fi Alliance. Apple a App Store jsou ochranné známky společnosti Apple Inc. registrované v USA a v dalších zemích. Google Play je ochranná známka společnosti Google LLC.

Péče o zákazníky iRobot

USA a Kanada

Máte-li dotazy nebo připomínky ohledně zařízení pro odstraňování nečistot, před kontaktováním prodejce nejprve kontaktujte společnost iRobot.

Na stránce global.irobot.com najdete tipy týkající se podpory, nejčastější dotazy a informace o příslušenství. Další informace najdete v aplikaci iRobot HOME. Budete-li stále potřebovat pomoc, obraťte se na náš americký tým péče o zákazníky na čísle (877) 855-8593.

Provozní doba oddělení péče o zákazníky společnosti iRobot USA

Pondělí až pátek: 9:00–21:00 východního času

Sobota a neděle: 9:00–18:00 východního času

Mimo území USA a Kanady

Navštivte [web global.irobot.com](http://web.global.irobot.com) a:

Získejte více informací o společnosti iRobot ve vaší zemi

Získejte rady a tipy na zlepšení výkonu výrobku

Získejte odpovědi na své otázky

Kontaktujte místní středisko péče o zákazníky