

lord^w

**Bedienungsanleitung
User manual
Návod k obsluze
Návod na obsluhu**

Trockner

Tumble Dryer

Sušička

Sušička

T3

INHALT

SICHERHEIT	2
■ SICHERHEIT	2
 INSTALLATION.....	 9
■ BESCHREIBUNG DES GERÄTES	10
■ INSTALLATION.....	10
 VERWENDUNG	 12
■ SCHNELLER START.....	12
■ VOR JEDEM TROCKNEN	13
■ BEDIENBLENDE.....	15
■ FUNKTIONSTASTEN	16
■ SYMBOLE IM DISPLAY	18
■ PROGRAMM	19
■ ANGABEN ÜBER DEN VERBRAUCH.....	21
 REINIGUNG UND WARTUNG	 22
■ KONDENSWASSERBEHÄLTER LEEREN	22
■ PROBLEMBEHEBUNG	25
■ TECHNISCHE DATEN	27
■ PRODUKTDATENBLATT GEMÄSS VO (EU) NR. 392/2012.....	28

SICHERHEIT

■ Sicherheit

Wichtige Sicherheitsanweisungen sorgfältig lesen und für den weiteren Gebrauch aufbewahren.

In diesem Kapitel finden Sie allgemeine Sicherheitshinweise, die Sie zu Ihrem eigenen Schutz und zum Schutz Dritter stets beachten müssen. Beachten Sie zusätzlich die Warnhinweise in den einzelnen Kapiteln zu Installation, Einbau und Montage etc.

- Gerät nur in Innenräumen verwenden.
- Gerät nie in feuchter oder nasser Umgebung verwenden.
- Gerät nicht in Betrieb nehmen oder weiter betreiben, wenn es
 - sichtbare Schäden aufweist, z. B. die Anschlussleitung defekt ist.
 - Rauch entwickelt oder verbrannt riecht.
 - ungewohnte Geräusche von sich gibt.

In diesen Fällen Netzstecker aus der Steckdose ziehen oder Sicherung ausschalten/herausdrehen und unseren Service kontaktieren.

- Eingriffe und Reparaturen am Gerät dürfen ausschließlich autorisierte Fachkräfte vornehmen, so wie unser Service.
- Eigenständige Reparaturen an dem Gerät können Sach- und Personenschäden verursachen, und die Haftungs- und Garantieansprüche verfallen. Niemals versuchen, das defekte – oder vermeintlich defekte – Gerät selbst zu reparieren.
- Bei Reparaturen dürfen ausschließlich Teile verwendet werden, die den ursprünglichen Gerätedaten entsprechen. In diesem Gerät befinden sich elektrische und mechanische Teile, die zum Schutz gegen Gefahrenquellen unerlässlich sind.
- Prüfen, ob seitens des zuständigen Stromversorgers Vorschriften bestehen, die den Anschluss von Wäschetrocknern betreffen. Wir empfehlen die Verwendung eines pulssensitiven Fehlerstrom-Schutzschalters (FISchalter).
- Das Gerät entspricht der Schutzklasse I und darf nur an eine

Steckdose mit ordnungsgemäß installiertem Schutzleiter angeschlossen werden. Beim Anschließen darauf achten, dass die richtige Spannung anliegt. Nähere Informationen hierzu finden Sie auf dem Typenschild.

- Falls der Netzstecker nach dem Einbau nicht mehr zugänglich ist, muss eine allpolige Trennvorrichtung gemäß Überspannungskategorie III in der Hausinstallation mit mindestens 3 mm Kontaktabstand vorgeschaltet sein; hierzu zählen Sicherungen, LS-Schalter und Schütze.
- Gerät nicht mit einer externen Zeitschaltuhr oder einem separaten Fernwirksystem betreiben.
- Gerät, Netzstecker und Netzkabel von offenem Feuer und heißen Flächen fernhalten.
- Netzkabel nicht knicken oder klemmen und nicht über scharfe Kanten legen.
- Wenn die Netzanschlussleitung dieses Gerätes beschädigt wird, muss sie durch den Hersteller oder seinen Kundendienst oder eine ähnlich qualifizierte Person ersetzt werden, um Gefährdungen zu vermeiden.
- Keine Gegenstände in oder durch die Gehäuseöffnungen stecken und sicherstellen, dass auch Kinder keine Gegenstände hinein stecken können.
- Netzstecker nie am Netzkabel aus der Steckdose ziehen, immer den Netzstecker selbst anfassen.
- Netzstecker niemals mit feuchten Händen anfassen.
- Netzkabel und Netzstecker nie in Wasser oder andere Flüssigkeiten tauchen.
- Im Fehlerfall sowie vor Reinigung und Wartung den Netzstecker ziehen bzw. die Sicherung ausschalten/herausdrehen.
- Gerät niemals mit einem Hochdruck-oder Dampfreiniger reinigen.
- Gerät regelmäßig auf Schäden prüfen.
- Trinken Sie auf keinen Fall das Kondenswasser.

Kinder können sich in der Verpackungsfolie verfangen oder

Kleinteile verschlucken und daran ersticken.

- Kinder nicht mit der Verpackungsfolie spielen lassen.
- Kinder daran hindern, Kleinteile vom Gerät abzuziehen oder aus dem Zubehörbeutel zu nehmen und in den Mund zu stecken.

Gefahr für Kinder und Personen mit eingeschränkten physischen, sensorischen oder geistigen Fähigkeiten!

- Dieses Gerät kann von Kindern ab 8 Jahren und darüber sowie von Personen mit verringerten physischen, sensorischen oder mentalen Fähigkeiten oder Mangel an Erfahrung und Wissen benutzt werden, wenn sie beaufsichtigt oder bezüglich des sicheren Gebrauchs des Gerätes unterwiesen wurden und die daraus resultierenden Gefahren verstehen. Kinder dürfen nicht mit dem Gerät spielen. Reinigung und Benutzer-Wartung dürfen nicht von Kindern ohne Beaufsichtigung durchgeführt werden.
- Kinder unter 3 Jahren sollten vom Gerät ferngehalten werden, es sei denn, sie sind unter kontinuierlicher Aufsicht. Kinder können sich beim Spielen in der Trommel einschließen und so in Lebensgefahr geraten.
- Dafür sorgen, dass Kinder keinen Zugriff auf das Gerät haben, wenn sie unbeaufsichtigt sind, gleichgültig, ob das Gerät ein- oder ausgeschaltet ist.
- Das Gerät beinhaltet das umweltfreundliche, aber brennbare Kältemittel R290. Halten Sie offenes Feuer und Zündquellen vom Gerät fern.
- Gerät nur an eine ordnungsgemäß installierte Schutzkontakt-Steckdose anschließen. Der Anschluss an eine Steckdosenleiste oder eine Mehrfachsteckdose ist unzulässig.
- Der Trommeltrockner darf nicht benutzt werden, wenn industrielle Chemikalien für die Reinigung benutzt worden sind.
- Flusensieb regelmäßig reinigen.
- Um den Trockner herum keine Flusen ansammeln lassen.
- Lüftungsöffnungen im Gerätegehäuse nicht verschliessen.

- Keine ungewaschenen Wäschestücke im Trommelrockner trocknen.
- Wäschestücke, die z. B. mit Speiseöl, Aceton, Alkohol, Benzin, Petroleum, Kerosin, Fleckenentferner, Terpentin, Wachs oder Wachsentsferner verschmutzt worden sind, sollten vor dem Trocknen im Trommelrockner in heißem Wasser mit einer zusätzlichen Menge Waschmittel gewaschen werden.
- Gegenstände, wie z. B. Schaumgummi (Latexschaumgummi), Duschhauben, wasserdichte Textilien, gummierte Artikel und Kleidungsstücke oder Kopfkissen mit Schaumgummiflocken, sollten im Trommelrockner nicht getrocknet werden.
- Weichspüler oder ähnliche Produkte sollten so verwendet werden, wie es in den Anweisungen für den Weichspüler festgelegt ist.
- Alle Gegenstände aus den Taschen, wie z. B. Feuerzeuge und Zündhölzer, sind zu entfernen.
- Den Trommelrockner niemals vor dem Ende des Trockenzyklus ausschalten, es sei denn, alle Wäschestücke werden rasch entnommen und so ausgebreitet, dass die Wärme abgegeben werden kann.
- Das Gerät nicht auf Teppichboden stellen. Es wird sonst nicht ausreichend belüftet, kann überhitzen und so beschädigt werden. Ventilationsöffnungen dürfen nicht durch Teppichboden verstopft werden.
- Weil Brandgefahr besteht, dürfen Textilien oder Produkte niemals getrocknet werden,
 - wenn industrielle Chemikalien für die Reinigung benutzt worden sind (z. B. in einer Chemischen Reinigung);
 - die überwiegend Schaumgummi-, Gummi- oder gummiähnliche Anteile enthalten. Gegenstände wie Sicherheit z. B. Schaumgummi (Latexschaumgummi), Duschhauben, wasserdichte Textilien, gummierte Artikel und Kleidungsstücke oder Kopfkissen mit Schaumgummiflocken.

- die mit Füllungen versehen und beschädigt sind (z. B. Kissen oder Jacken). Die herausfallende Füllung kann einen Brand verursachen.
- In dem Gerät keine Textilien aufbewahren, die kurz zuvor mit chemischen Reinigungsmitteln wie Testbenzin oder Fleckentferner behandelt wurden. Solche Textilien zunächst auslüften und trocknen lassen.
- Keine brennbaren oder leicht entzündlichen Flüssigkeiten in der Nähe des Geräts aufbewahren.
- Keine brennenden oder leicht entflammbaren Gegenstände in der Nähe des Geräts aufstellen.
- Den Bereich um das Geräts herum sauber halten. Staub von Kohle oder Mehl kann sich entzünden.
- Das Glas der Tür kann während des Betriebs heiß werden. Das Glas während des Betriebs nicht berühren.
- Den Wasserablaufschlauch während des Abpumpens nicht berühren.
- Das Gerät ist sehr schwer. Niemals alleine, sondern immer zu zweit transportieren oder tragen.
- Alle Hindernisse auf dem Transportweg und dem Aufstellort beseitigen, wie z. B. Türen öffnen und auf dem Boden liegende Gegenstände wegräumen.
- Geöffnete Tür nicht zum Abstützen verwenden.
- Das Gerät nicht hinter einer verschließbaren Tür, einer Schiebetür oder einer Tür mit einem Scharnier, das dem Türscharnier des Trommeltrockners so gegenüberliegt, dass ein vollständiges Öffnen der Tür des Trockners eingeschränkt ist aufstellen.
- Soll das Gerät mit einer Transportkarre gefahren werden, muss es so angehoben werden, wie es auf der Verpackung gezeigt ist. Das Gerät stets senkrecht transportieren.
- Vor der Inbetriebnahme alles Verpackungsmaterial entfernen.

- Steht das Gerät in einem frostgefährdeten Raum, kann bei Minusgraden das Restwasser im Gerät gefrieren und Schäden verursachen. Deshalb bei Frostgefahr das Restwasser entfernen.
- Das Gerät nicht auf andere Geräte stellen und nicht als Untersatz für andere Geräte verwenden (z. B. für Waschmaschinen). Nicht auf das Gerät setzen oder stellen.
- Bei Teppich, Teppichboden, Parkett oder einem Holzbalkenboden Sicherheit eine stabile Holzplatte (mindestens 60 × 60 cm) unter das Gerät legen.
- Den Wasserablaufschlauch nicht verlängern und nicht durch einen anderen Schlauch ersetzen.
- Der Wasserablaufschlauch darf nicht geknickt oder verdreht sein.
- Die Krümmung des Wasserablaufschlauchs muss sich mindestens 60 cm und höchstens 100 cm über dem Boden befinden, um eine einwandfreie Funktion des Wasserablaufs zu gewährleisten.
- Der Wasserablaufschlauch muss in dem Halteclip am Abflussbecken eingehängt werden. Das Schlauchende darf nicht in das abgepumpte Wasser eintauchen.
- Die Tür nie belasten oder sich auf die Tür lehnen.
- Nie mehr als 8 kg Textilien auf einmal trocknen.
- Nie versuchen, die Tür bei laufendem Programm oder nach Ende eines Programms mit Gewalt zu öffnen.
- Zum Reinigen des Geräts keine scharfen oder schmirgelnden Putzmittel verwenden. Diese können die Oberflächen beschädigen und die Türdichtung spröde und brüchig machen.
- Zum Reinigen der Gummimanschette keine spitzen, scharfen oder kantigen Gegenstände benutzen.
- Spritzen Sie das Gerät niemals mit einem Wasserstrahl oder einem Hochdruckreiniger ab.
- Das Gerät nicht ohne Sockelfilter und Flusensieb betreiben.



WARNUNG: Brandgefahr!

Elektro-Altgeräte umweltgerecht entsorgen



Elektrogeräte enthalten Schadstoffe und wertvolle Ressourcen.

Jeder Verbraucher ist deshalb gesetzlich verpflichtet, Elektro-Altgeräte an einer zugelassenen Sammel- oder Rücknahmestelle abzugeben. Dadurch werden sie einer umwelt- und ressourcenschonenden Verwertung zugeführt. Sie können Elektro-Altgeräte kostenlos beim lokalen Wertstoff-/Recyclinghof abgeben. Für weitere Informationen zu diesem Thema wenden Sie sich direkt an Ihren Händler.

INSTALLATION

Stromschlaggefahr

- Ziehen Sie nie am Netzkabel, sondern am Netzstecker.
- Berühren Sie den Netzstecker nie mit nassen Händen.
- Schützen Sie das Netzkabel und den Netzstecker vor Beschädigung.

Verletzungsgefahr

- Versuchen Sie nie, das Gerät zu demontieren und mit eigenen Kräften zu reparieren.
- Dieses Gerät darf auf eine Waschmaschine nur dann gestellt werden, wenn ein spezielles Zwischenstück verwendet wird. (Wenn Sie dieses Gerät auf die Waschmaschine stellen wollen, bestellen Sie zuerst ein passendes Zwischenstück und wenden Sie sich bezüglich der Montage an den Hersteller, seinen Servicevertreter oder an eine ähnlich qualifizierte Person.)
- Lehnen Sie sich nie an die geöffnete Gerätetür.
- Auf das Gerät dürfen keine Wärmequellen gestellt werden, z.B. Kerzen oder Kochfelder.

Beschädigungsgefahr

- Die angegebene Ladekapazität des Gerätes darf nicht überschritten werden.
- Das Gerät darf ohne das untere und obere Filter nicht verwendet werden.
- Trocknen Sie die Wäsche nicht, bevor Sie sie in das Gerät geben.
- Schützen Sie das Gerät vor direkten Sonnenstrahlen. Verwenden Sie das Gerät nur in Innenräumen.
- Betreiben Sie das Gerät nie einer feuchten oder nassen Umgebung.
- Vergessen Sie nicht, den Netzstecker des Netzkabels vor der Reinigung des Gerätes aus der Steckdose zu ziehen. Bespritzen Sie das Gerät nie mit Wasser.

Explosionsgefahr

Verwenden Sie zum Trocknen der Kleider keine brennbaren Stoffe, wie z.B. Öl oder Alkohol. Es droht Explosionsgefahr.

■ Beschreibung des Gerätes

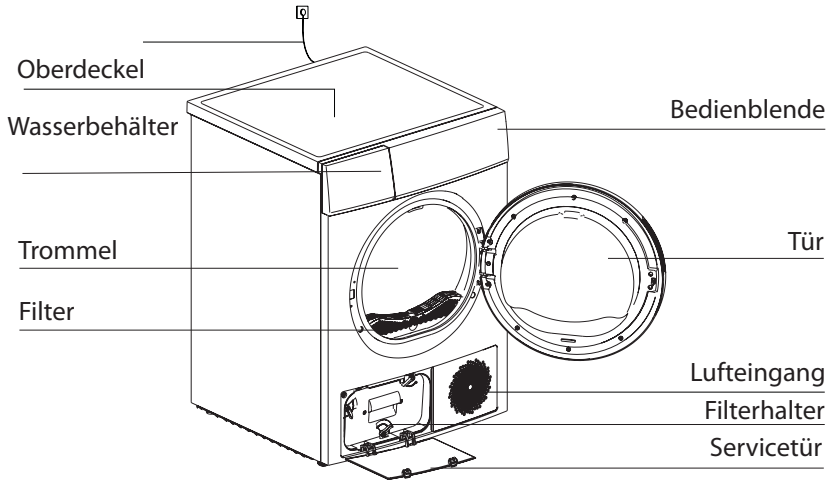

Anmerkung: Schauen Sie sich das Gerät vor der Erstverwendung aufmerksam an und machen Sie sich mit seiner Benutzung vertraut.

Zubehör

Folgende Komponenten sind optionales Zubehör für konkrete Modelle. Wenn die folgenden Komponenten im Lieferumfang Ihres Gerätes enthalten sind, ziehen Sie bitte Handschuhe an und installieren Sie sie gemäß den unten angeführten Hinweisen.

■ Installation

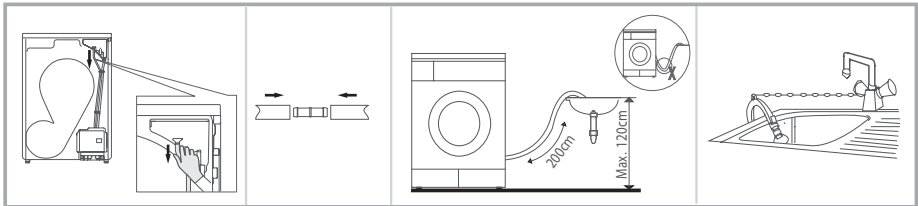

Lösen Sie den Wasserschlauch auf der Geräterückseite.

Verbinden Sie den Wasserablaufschlauch mit dem Wasserschlauch, indem Sie das Verbindungsstück (c) in beide Schlauchenden stecken.

Platzieren Sie den Wasserablaufschlauch in der Halterung (d) und platzieren Sie die Halterung am Rand des Ausgussbeckens.

Transportieren

Verletzungsgefahr!

Unschonemäßiger Umgang mit dem Gerät kann zu Verletzungen führen.

- Das Gerät ist sehr schwer. Niemals allein transportieren oder tragen, sondern immer mindestens zu zweit.

Trockner aufstellen

- Voraussetzung für eine erfolgreiche Aufstellung: Sie haben das Kapitel „Sicherheit“ ab Seite gelesen und alle Sicherheitshinweise verstanden.
- Der Aufstellort muss frostsicher sein.
- Idealerweise stellen Sie Ihren Trockner neben Ihrer Waschmaschine auf.
- Für den Anschluss des Ablaufschlauchs muss ein Siphon oder ein Ausgussbecken vorhanden sein.
- Der Netzstecker muss auch nach dem Aufstellen des Gerätes leicht zugänglich sein.
- Der Untergrund muss fest, eben, sauber und trocken sein. Der Trockner darf nicht auf abschüssigem, flexiblem und unebenem Untergrund aufgestellt werden.
- In der unmittelbaren Umgebung des Trockners muss die Luft frei zirkulieren können.
- Die Lüftungsgitter an der Vorder- und auf der Rückseite des Trockners müssen frei sein.
- Die Standfüße dürfen nicht vom Trockner entfernt werden.
- Ein Teppich oder Teppichboden ist ungeeignet, da das Gerät nicht ausreichend belüftet wird und überhitzen kann. Der Bodenabstand darf nicht mit Teppichen, Holzstreifen etc. beschränkt werden

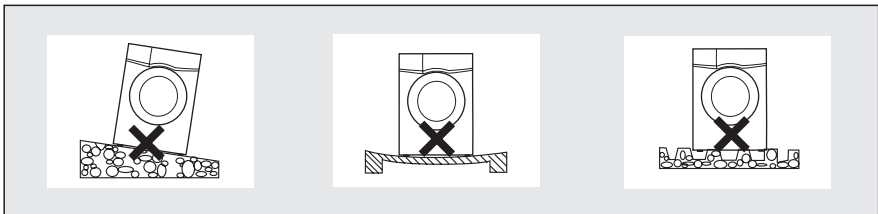

Trockner ausrichten

1. Prüfen Sie mit einer Wasserwaage, ob der Trockner waagrecht steht.
2. Um den Trockner auszurichten, schrauben Sie den Schraubfuß mit der Hand bzw. mithilfe eines Schraubendrehers hinein oder heraus.
Um den Schraubfuß
 - herauszuschrauben, gegen den Uhrzeigersinn drehen;
 - hineinzuschrauben, im Uhrzeigersinn drehen.
3. Wiederholen Sie dies für den anderen Schraubfuß, bis der Trockner waagrecht und fest steht

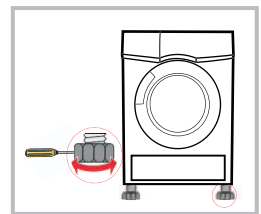

Stromanschluss

1. Achten Sie darauf, dass die Spannung der Stromversorgungsquelle den elektrischen Angaben auf dem Typenschild des Gerätes entspricht.
2. Schließen Sie das Gerät nie an eine universale Steckdose an und verwenden Sie weder Adapter noch Verlängerungskabel.

VERWENDUNG

■ Schneller Start

! Anmerkung!

Vergewissern Sie sich vor der ersten Inbetriebnahme, dass das Gerät ordnungsgemäß installiert ist.

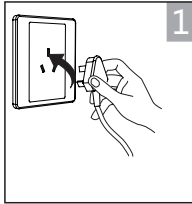

1 ans Stromnetz anschließen

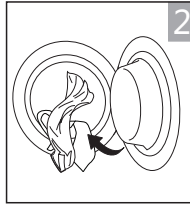

2 Wäsche hineingeben

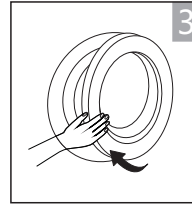

3 Tür schließen

Trocknen



einschalten



Programm einstellen



eventuell Zusatzfunktion dazuwählen



starten

Nach dem Trocknen

Akustisches Signal oder „0:00“ auf dem Display.

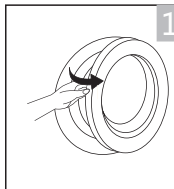

1 Tür öffnen und Wäsche herausnehmen

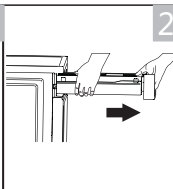

2 Wasserbehälter ausleeren

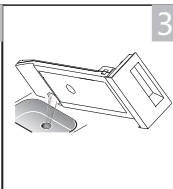

3 Wasser ausgießen

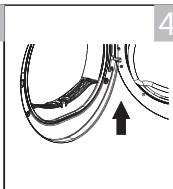

4 Filter reinigen

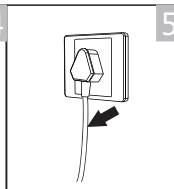

5 vom Stromnetz trennen

! Anmerkung!

Wenn das Gerät an eine Steckdose mit Ausschalter angeschlossen ist, müssen Sie den Ausschalter drücken, um die Stromversorgung zu unterbrechen.











■ Vor jedem Trocknen

Anmerkung!

- Lassen Sie das Gerät nach dem Transport mindestens 2 Stunden im Zimmer stehen. Vor der Erstverwendung müssen Sie das Gerät reinigen. Verwenden Sie ein weiches Tuch, um die Innenwände der Trommel zu reinigen.
 1. Legen Sie in die Trommel einige saubere Stofftücher.
 2. Schließen Sie das Gerät ans Stromnetz an und drücken Sie die Taste **【On/Off】** (Ein/Aus).
 3. Stellen Sie das Programm **【Refresh】** (Erfrischen) ein und drücken Sie die Taste **【Start/Pause】**.
 4. Nach dem Ablauf des Programms muss das Filter gereinigt werden. Orientieren Sie sich dabei an den Hinweisen im Kapitel „Reinigung und Pflege“ (siehe Seite 3).
- Setzen Sie nach dem Ablauf dieses Programms fort, indem Sie die Hinweise im Kapitel „Reinigung und Pflege“ befolgen (siehe Seite 3), um das Filter zu reinigen.

1. Wringen Sie die Wäsche vor dem Trocknen in der Waschmaschine gründlich aus. Das Auswringen kann die Trocknungszeit verkürzen und den Stromverbrauch senken.
2. Um ein gleichmäßiges Trocknungsergebnis zu erzielen, sortieren Sie die Wäsche nach Gewebeat und Trocknungsprogramm.
3. Schließen Sie vor dem Trocknen alle Reißverschlüsse, Haken und Ösen, knöpfen Sie die Wäsche zu und befestigen Sie Stoffgürtel usw.
4. Trocknen Sie die Wäsche nicht zu viel, denn zu trockene Wäsche kann leicht Falten bilden.
5. Trocknen Sie im Gerät keine Wäsche, die Gummi oder ähnliche elastische Materialien enthält.
6. Halten Sie die Geräteumgebung während des Betriebes sauber. Staub und brennbare Materialien in der Gerätenähe können Brand verursachen.
7. Die Tür kann erst nach dem Ende des Trocknungsprogramms geöffnet werden, um Hautverbrennungen durch heißen Dampf oder eine Überhitzung des Gerätes zu vermeiden.
8. Reinigen Sie nach jedem Gebrauch den Filtereinsatz und entleeren Sie den Wasserbehälter, um eine Verlängerung der Trocknungszeit und einen erhöhten Energieverbrauch zu vermeiden.
9. Trocknen Sie keine Kleidung nach der chemischen Reinigung.
10. Wählen Sie das entsprechende Programm, wenn es sich um Kleidung aus Wollmaterial handelt, um den Stoff luftiger zu machen.











Die richtige Menge

 Gemischte Stoffkleidung (asi 800 g)	 Jacke (Baumwolle) 800 g	 Jeans 800 g	 Handtuch/Decke (Baumwolle) 900 g bawelny)
 Einzellbettlaken (Baumwolle) 600 g	 Arbeitskleidung 1120 g	 Nachtwäsche 200 g	 Langarmhemd (Baumwolle) 300 g
 Kurzarmhemd (Baumwolle) 180 g	 Kurze Hose (Baumwolle) 70 g	 Socken (Mischgewebe) 50 g	

Anmerkung!

- Die Ladekapazität des Gerätes darf nie überschritten werden.
- Geben Sie in das Gerät keine Kleidung, aus der noch Wasser abtropft. Dies könnte das Gerät beschädigen oder sogar einen Brand verursachen.

Überlegen Sie gut, ob Sie das Gerät verwenden, wenn die Kleidung nicht für das Trocknen in einem Wäschetrockner geeignet ist oder wenn das Etikett folgende Symbole enthält:

 Trocknen	 Normal	 Für Trockner ungeeignet	 Nicht trocknen
 Auf der Leine trocknen	 Nur abtropfen lassen	 Im ausgebreiteten Zustand trocknen	 Im Schatten trocknen
 Chemische Reinigung	 Chemische Reinigung	 Chemische Reinigung mit allen üblichen Lösungsmitteln	 Normaler Reinigungszyklus

Bedienblende

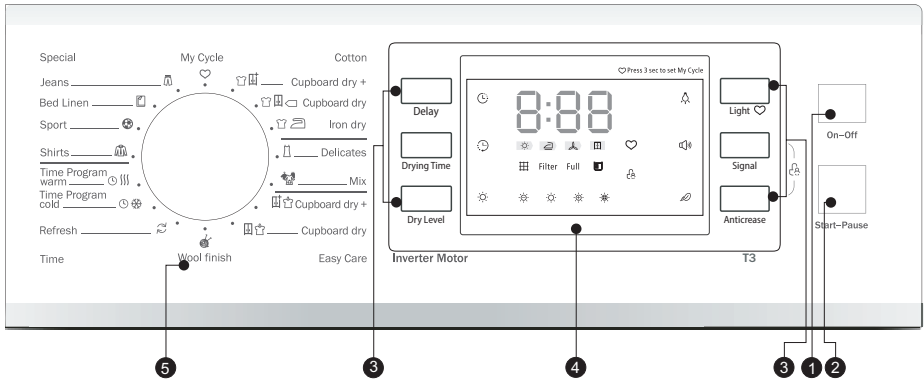

1 Taste Ein/Aus

Ein-/Ausschalten des Gerätes

2 Taste Start/Pause

Mit dem Drücken der Taste wird der Trocknungszyklus gestartet oder gestoppt.

3 Funktionstasten

Diese Tasten dienen zum Einstellen weiterer Funktionen.

4 Display

Auf diesem Display erscheinen Einstellungen, geschätzte verbleibende Zeit und Meldungen über den Gerätezustand.

5 Programme

Es kann ein spezifisches Trocknungsprogramm je nach Bedarf des Benutzers eingestellt werden, um ein besseres Ergebnis zu erreichen.

■ Funktionstasten

(sie unterscheiden sich je nach Modell)

Delay

Delay (Startverzögerung)

Diese Funktion dient zur Verzögerung des Programmstarts. Das Programm kann maximal um 24 Stunden verschoben werden. Das Programm wird nach Ablauf der eingestellten Zeit gestartet. Nach dem Einschalten des verzögerten Programms beginnt die Zeit auf dem Display abzulaufen und das Symbol der Startverzögerung blinkt.

Hinweise:

1. Geben Sie die Wäsche in das Gerät und vergewissern Sie sich, dass die Tür gründlich geschlossen ist.
2. Drücken Sie die Taste **【On/Off】**, „Ein/Aus“ und wählen Sie das gewünschte Programm aus, indem Sie den Programmwähler drehen.
3. Je nach Bedarf können Sie die Zusatzfunktionen **【Anti-Crease】**, „Anti-Crease“ oder „Signal“ aktivieren.
4. Drücken Sie die Taste **【Delay】**.
5. Drücken Sie nochmals die Taste **【Delay】** um die Startverzögerung einzustellen.
6. Nach dem Drücken der Taste **【Start/Pause】** befindet sich das Gerät im Bereitschaftsbetrieb. Sobald die eingestellte Zeit abläuft, schaltet sich das Trocknungsprogramm automatisch ein.
7. Mit dem erneuten Drücken der Taste **【Start/Pause】**, pausieren Sie die Funktion der Zeitverzögerung.
8. Wenn Sie die Startverzögerung deaktivieren wollen, drücken Sie die Taste **【On/Off】**.

Drying Time

Drying Time (Trocknungszeit)

Wenn das Programm für das Erwärmen, Abkühlen oder Erfrischen der Wäsche eingestellt ist, können Sie mit der Taste **【Drying Time】** die Trocknungszeit einzustellen, und zwar in Schritten von jeweils 10 Minuten.

Dry Level

Dry Level (Trocknungsintensität)

Mit dieser Taste kann die Trocknungsintensität eingestellt werden. Das Gerät arbeitet mit vier Intensitätsstufen. Mit jeder Stufe verlängert sich die Trocknungszeit um 3 Minuten.

1. Die Trocknungsintensität kann nur vor dem Start des Programms aktiviert werden.
2. Mit dem erneuten Drücken der Taste **【Drying Time】** schalten Sie die Trocknungszeit ein.
3. Mit der Ausnahme der Programme **【Cotton Iron】**, **【Delicate】**, **【Wool】**, **【Warm】**, „Cool“ und „Refresh“ können alle anderen Programme mit der Funktion **【Drying Time】** angepasst werden.

Light

Light (Beleuchtung)

Das Licht im Innenraum der Trommel leuchtet ungefähr 3 Minuten lang nach dem Drücken der Taste oder 1 Minute lang nach dem Öffnen der Tür.

Signal

Signal (Akustische Signalisierung)

Mit dieser Taste können Sie die akustische Signalisierung ein- oder ausschalten. Standardmäßig ist die akustische Signalisierung eingeschaltet. Bei Bedarf können Sie die akustische Signalisierung mit dem Drücken dieser Taste ausschalten.

Wenn die akustische Signalisierung eingeschaltet ist:

1. Es ertönt ein akustisches Signal, wenn Sie eine Funktionstaste drücken.
2. Wenn Sie im Laufe des Programms den Programmwähler drehen, macht Sie das Gerät darauf aufmerksam, dass die Programmänderung momentan nicht möglich ist.
3. Ein akustisches Signal ertönt auch nach dem Beenden des Trocknungsprogramms.

Anti-Crease

Anti-Crease (Faltenentfernung)

Nach Ablauf des Trocknungszyklus können Sie die Zusatzfunktion für Faltenentfernung einstellen, und zwar für 60, 90 oder 120 Minuten. Diese Funktion verhindert die Faltenbildung in der Wäsche. Im Laufe dieser Funktion können Sie die Wäsche bei Bedarf aus dem Gerät herausnehmen. Mit der Ausnahme der Programme **【Cool】**, **【Wool】** und **【Refresh】** kann diese Zusatzfunktion bei allen Programmen aktiviert werden.

My Cycle

My Cycle (Mein Zyklus)

Diese Taste dient zum Speichern Ihrer beliebten Programme, die Sie oft verwenden.

1. Wählen Sie mit dieser Taste das gewünschte Programm und weitere Zusatzfunktionen.
2. Drücken Sie die Taste **【♡/♡】** und halten Sie sie für 3 Sekunden gedrückt, bis das gewünschte Programm gespeichert wird. Sobald das Programm gespeichert ist, ertönt ein akustisches Signal.
3. Drehen Sie den Programmwähler in die Position **【My Cycle】**. Dann können Sie Ihr Lieblingsprogramm starten.
Wenn Sie die Einstellung des Programms **【My Cycle】**, ändern wollen, wiederholen Sie die Schritte (1) und (2).

Child Lock

Child Lock (Kindersicherung)

1. Dieses Gerät ist mit einer speziellen Kindersicherung ausgestattet. Die Kindersicherung sorgt dafür, dass die Kinder die Tasten versehentlich nicht drücken oder das Gerät unsachgemäß nicht verwenden können.
2. Um die Kindersicherung zu aktivieren, drücken Sie die Tasten **【Anti-Crease】** und **【Signal】**, oder **【Anti-Crease】** und **【Silence】** oder **【Dry Level】** gleichzeitig und halten Sie sie mindestens 3 Sekunden lang gedrückt. Wenn die Kindersicherung aktiv ist, erscheint auf dem Display das Symbol der Kindersicherung und alle Tasten mit der Ausnahme der Taste „Ein/Aus“ reagieren auf keine Berührung. Um die Funktion der Kindersicherung zu aktivieren, müssen Sie die Tasten **【Anti-Crease】** und **【Signal】** oder **【Silence】** und **【Dry Level】** drücken und mindestens 3 Sekunden gedrückt halten.

Silence

Silence (Leiser Betrieb)

Die Trommel dreht sich langsamer und das Gerät arbeitet leise. Es verlängert sich jedoch die Trocknungszeit.

■ Symbole im Display

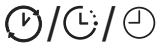

Startzeitverzögerung



Trocknungszeit



Kindersicherung



Verbleibende Zeit / Fehlermeldung

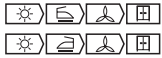

Trocknungsfortschritt

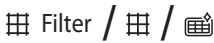

Filter / Filter reinigen



Kondenswasserbehälter voll



Trocknungsintensität-Einstellung



Lichtanzeige in der Trommel



Summer



Knitterschutz



Individuelle Einstellung



Bügelanzeige



Leiser Betrieb

■ Programm

Programm starten

1. Drücken Sie die Ein-/Aus-Taste (1).
Das Display leuchtet auf.
2. Suchen Sie in der Programmtabelle auf Seite das zu Ihrer Wäsche passende Programm aus und stellen Sie es mit dem Programmwähler (4) ein.
3. Sie können das gewählte Programm weiter an die Beschaffenheit Ihrer Wäsche anpassen, indem Sie voreingestellte Einstellungen mithilfe der Menütasten im Bedienpanel (3) ändern.
4. Um das Programm zu starten, drücken Sie die Start/Pause-Taste (2).

Der Trockner beginnt zu arbeiten. Die Symbole im Display blinken und die angezeigte Restzeit wird automatisch angepasst.

Programm abbrechen/ändern

1. Um ein laufendes Programm abzubrechen oder zu ändern, drücken Sie die Ein-/ Aus-Taste (1).
Der Trockner schaltet sich aus.
2. Schalten Sie den Trockner wieder ein und wählen Sie mit dem Programmwähler (4) ein neues Programm aus.
3. Um das neue Programm zu starten, drücken Sie die Start/Pause-Taste (2).

Programmtabelle

Programm	(max 8 kg) Gewicht	Anwendungen/Eigenschaften	Verzögerung	Zeit	
Baumwolle	Für weiße und farbige Textilien aus Baumwolle oder Leinen				
	Extratrocken / Schranktrocken	8,0 kg	Ein- und mehrlagige Textilien aus Baumwolle: T-Shirts, Unterwäsche, Säuglingswäsche, Arbeitskleidung, Jacken, Decken, Schürzen, Kittel, Frotteehandtücher/-badetücher/-bademäntel, Biber-/Frottierbett wäsche.	Ja	
	Bügeltrocken		Normale einlagige Wäsche, die nach dem Trocknen feucht sein soll und zum Bügeln oder Aufhängen geeignet ist.		
Feinwäsche	1,0 kg	Zum Trocknen von empfindlichen Kleidungsstücken, bei den empfohlen wird, dass bei einer niedrigeren Temperatur mit Hand gewaschen werden sollen.	Ja	Nein	
	Mix	3,5 kg	Gemischte Beladung bestehend aus Textilien aus Baumwolle und Synthetik	Ja	Nein
Synthetik	Für Kleidungsstücke aus synthetischen und gemischten Stoffen oder aus Baumwolle, die nicht gebügelt werden müssen.				
	Extratrocken	3,5 kg	Zum Trocknen von dicken oder mehrschichtigen synthetischen Stoffen.	Ja	
	Schranktrocken		Zum Trocknen dünner synthetischer Stoffe, die nicht gebügelt werden müssen, wie zum Beispiel Synthetikhemden, Tischbezüge, Babykleidung und Socken		
Spezial	Wolle	1,0 kg	Zum Trocknen maschinenwaschbarer Wollkleidung.	Ja	Ja
	Jeans	4,0 kg	Zum Trocknen von Jeans oder Freizeitkleidung, die mit hoher Geschwindigkeit in der Waschmaschine geschleudert wurden.	Ja	Nein
	Bettwäsche	4,0 kg	Zum Trocknen von Laken oder anderen großen Textilien.	Ja	Nein
	Sport	3,0 kg	Zum Trocknen von Sportbekleidung, dünnen Stoffen und Polyester, die nicht gebügelt werden dürfen.	Ja	Nein
	Hemden	1,0 kg	Für pflegeleichte Kleidung wie Hemden und Blusen mit Knitterschutzmechanismus für minimalen Bügelaufwand.	Ja	Nein
Zeit	Individuell	—	Zum Einstellen und Speichern Ihres Lieblingsprogramms.	Ja	—
	Warm	—	Zeitgesteuertes Trocknen, Kleidung aufwärmen. Von mindestens 10 bis maximal 120 Minuten (in 10 Minuten Schritten).	Ja	Ja
	Kühl	—	Kleidung ohne Wärmefuhr abkühlen . Von mindestens 10 bis maximal 30 Minuten (in 10-Minuten-Schritten).		
	Lüften	1,0 kg	Um Kleidung, die in geschlossener Umgebung aufbewahrt wurde, aufzufrischen. Von mindestens 20 bis maximal 150 Minuten (in 10 Minuten Schritten).		

■ Angaben über den Verbrauch

Modell	Programm	Kapazität	Schleuderdrehzahl/ Restfeuchtigkeit	Trocknungszeit	Energieverbrauch
T3	Baumwolle (Standard)	8 kg	1 000 ot./min. / 60 %	159 min	1,44 kWh
	Baumwolle (Bügeln)	4 kg	1 000 ot./min. / 60 %	96 min	0,80 kWh
	Synthetik (Standard)	3,5 kg	800 ot./min. / 40 %	55 min	0,50 kWh

Anmerkung!

-  Dieses Symbol steht für das Energieeffizienz-Testprogramm „Standardprogramm für Baumwolle“, das der Verordnung 392/2012/EU entspricht, gemessen nach EN 61121 und zum Trocknen normaler Baumwollwäsche bei Nennbeladung geeignet ist.
- Dicke oder mehrlagige Stoffe, z.B. Bettwäsche, Jeans, Jacken usw., lassen sich nicht gut trocknen. Wählen Sie das Programm „Cotton Cupboard dry+“ oder verwenden Sie die Funktion „Dry Level“ (siehe Seite 17).
- Ungleichmäßiges Material und dicke oder mehrlagige Wäsche lassen sich nicht gut trocknen, wählen Sie deshalb besser ein geeignetes Trocknungsprogramm, wenn die Wäsche nach dem Beenden des Programms teilweise noch feucht ist.

Alle Daten wurden nach EN 61121 gemessen.

Der tatsächliche Verbrauch kann je nach Wäschemenge, Stoffart, Restfeuchte und gewählten Funktionen von den in der Tabelle angegebenen Werten abweichen.

REINIGUNG UND WARTUNG

■ Kondenswasserbehälter leeren

1. Ziehen Sie den Kondenswasserbehälter mit beiden Händen heraus.
2. Gießen Sie das Kondenswasser ins Waschbecken.
3. Schieben Sie den Kondenswasserbehälter wieder in den Trockner.

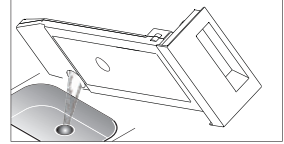
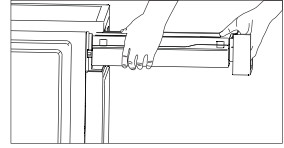

Der Kondenswasserbehälter (9) muss nach jedem Gebrauch geleert werden. Bei vollem Kondenswasserbehälter wird das Programm gestoppt und das Symbol „“ leuchtet auf. Nach dem Entleeren des Kondenswasserbehälters kann der Trockner durch Drücken der Start/ Pause-Taste (2) wieder gestartet werden.

Flusensieb reinigen

Der Trockner besitzt ein Flusensieb (8) für die Tür, das nach jedem Gebrauch gereinigt werden muss.

1. Schalten Sie den Trockner aus.
2. Öffnen Sie die Tür.
3. Nehmen Sie das Flusensieb heraus.
4. Öffnen Sie das Flusensieb und entfernen Sie die Flusen. Sie können das Flusensieb auch unter fließendem Wasser säubern.
5. Trocknen Sie das Flusensieb gründlich ab.
6. Setzen Sie das Flusensieb wieder ein. Achten Sie darauf, das Flusensieb in der korrekten Position wieder einzusetzen.

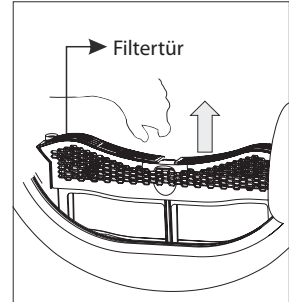

Sockelfilter reinigen

1. Ziehen Sie den Netzstecker aus der Steckdose.
2. Drücken Sie die Verriegelungsklemmen und öffnen Sie die Klappe für den Sockelfilter
3. Öffnen Sie die drei Verriegelungshebel.
4. Wyczyść gumowe uszczelki zarówno na filtrze, jak i na uchwycie.
4. Nehmen Sie den Sockelfilter heraus und entfernen Sie die Flusen.
- Sie können den Sockelfilter auch unter fließendem Wasser säubern.
5. Trocknen Sie den Sockelfilter gründlich ab.
6. Reinigen Sie die Gummidichtungen sowohl am Sockelfilter als auch am Griff.
7. Setzen Sie den Sockelfilter wieder ein.
8. Schließen Sie die drei Verriegelungshebel.
9. Schließen Sie die Klappe für den Sockelfilter.

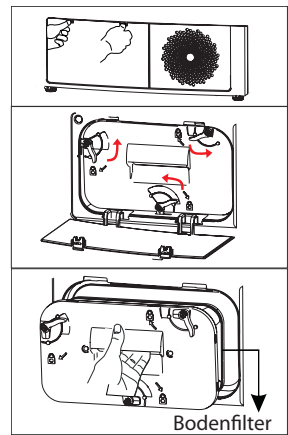

Wärmetauscher reinigen

VORSICHT!

Verletzungsgefahr!

Das Berühren des Wärmetauschers kann Verletzungen verursachen

- Berühren Sie den Wärmetauscher nicht mit der bloßen Hand.
1. Nehmen Sie den Sockelfilter heraus.
 2. Reinigen Sie den Wärmetauscher mit einem Staubsauger mit Bürstenaufsatz. Üben Sie dabei keinen übermäßigen Druck aus, um den Wärmetauscher nicht zu beschädigen.

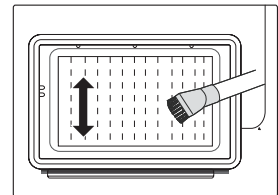

Tür reinigen

⚠️ Warnung!

- Ziehen Sie den Netzstecker des Netzkabels vor der Reinigung aus der Steckdose!
- Reinigen Sie das Gerät mit einem nur mit klarem Wasser angefeuchteten Tuch. Chemische Reinigungsmittel können Kunststoffoberflächen und andere Teile beschädigen.
- Verwenden Sie während der Reinigung Handschuhe.

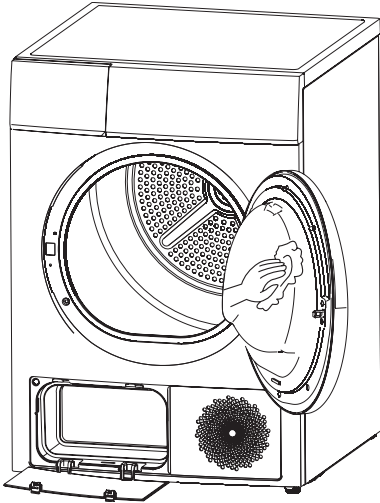

- Wischen Sie die Tür und die Gummimanschette mit einem weichen, feuchten Tuch außen und innen ab, und wischen Sie sie anschließend trocken.
- Reinigen Sie den Feuchtigkeitssensor hinter dem Flusensieb im Inneren des Trockners.

Trommel reinigen



- Wischen Sie die Trommel mit einem weichen, feuchten Tuch innen ab, und wischen Sie sie anschließend trocken.

■ Problembehebung

Displayanzeige	Ursache	Lösung
E32 / Childlock+6h	Störung des Feuchtigkeitsfühlers	Kontaktieren Sie örtliche Servicestelle.
E33 / Childlock+9h	Störung des Temperaturfühlers	
E64	Kommunikationsfehler des Motors	
E82	Störung in der Elektronik	
☒ / Full ☒ / Full / FUL	Störung der Wasserpumpe oder des Wasserstandsfühlers	Leeren Sie den Behälter aus.
	Voller Wasserbehälter	

Warnung!

- Nur autorisierte Servicetechniker können dieses Gerät reparieren.
- Prüfen Sie zuerst, ob Sie alle Hinweise in der Gebrauchsanleitung eingehalten haben und ob Sie imstande sind, das Problem mit eigenen Kräften zu lösen. Erst dann kontaktieren Sie die Servicestelle.
- Wenn die Fehlermeldung wiederholt angezeigt wird oder wenn das Gerät nicht funktioniert, wenden Sie sich an die Servicestelle.
- Denken Sie daran, dass die Leistungen eines Technikers bei der Durchführung von Reparaturen, die nicht unter die Garantie fallen, auch während der Garantiezeit berechnet werden.

Problem	Lösung
<ul style="list-style-type: none"> • Das Display leuchtet nicht 	<ul style="list-style-type: none"> • Prüfen Sie, ob das Gerät gespeist wird. • Prüfen Sie, ob das Gerät ans Strom angeschlossen ist. • Prüfen Sie das gewünschte Programm. • Drücken Sie die Taste „Ein/Aus“. 【On/Off】.
<ul style="list-style-type: none"> • Es leuchtet  / Full  / Full / FUL 	<ul style="list-style-type: none"> • Der Wasserbehälter muss ausgeleert werden. • Wenn diese Anzeige ständig leuchtet, kontaktieren Sie eine autorisierte Servicestelle.
<ul style="list-style-type: none"> • Es leuchtet  	<ul style="list-style-type: none"> • Reinigen Sie den Wärmetauscher. • Reinigen Sie das Staubfilter.
<ul style="list-style-type: none"> • Das Gerät schaltet sich nicht ein 	<ul style="list-style-type: none"> • Prüfen Sie, ob die Tür geschlossen ist. • Prüfen Sie, ob das Programm richtig eingestellt ist. • Prüfen Sie, ob Sie die Taste „Start/Pause“ gründlich gedrückt haben.
<ul style="list-style-type: none"> • Die Kleidung ist nicht ausreichend trocken oder die Trocknungszeit ist zu lang 	<ul style="list-style-type: none"> • Reinigen Sie das Staubfilter und den Wärmetauscher. • Leeren Sie den Wasserbehälter aus. • Prüfen Sie den Ablaufschlauch*. Um das Gerät herum gibt es nicht ausreichend Platz • Reinigen Sie die Feuchtigkeitsfühler. • Reinigen Sie die Luftzufuhr. • Verwenden Sie ein Programm mit einer höheren Trocknungsintensität oder ein längeres Programm.

* als optionales Zubehör verfügbar

Warnung!

Wenn Sie nicht imstande sind, das Problem zu lösen, und wenn Sie Hilfe brauchen:

- Drücken Sie die Taste **【On/Off】**.
- Ziehen Sie den Netzstecker des Netzkabels aus der Steckdose und kontaktieren Sie eine autorisierte Servicestelle.

■ Technische Daten

Parameter \ Modell	T3
Gerätemaße (Höhe × Breite × Tiefe mit Anschlüssen)	640 × 595 × 845 mm
Betriebstemperatur	5 °C do 35 °C
Leistungsaufnahme	750 W
Nennspannung	220 – 240 V~
Nennfrequenz	50 Hz
Kältemittel	R290
Leergewicht	53 kg
Nennkapazität	8,0 kg
GWP	3
Index CO ₂	0,00 T
Kältemittelmenge	120 g

Enthält fluoriierte Treibhausgase, die unter das Kyoto-Protokoll fallen. Hermetisch dicht.

Anmerkung!

- Die Nennkapazität ist die maximale Kapazität zum Trocknen in einem Zyklus. Stellen Sie sicher, dass die Menge der in das Gerät gelegten Kleidungsstücke die Nennkapazität nicht überschreitet.
- Installieren Sie das Gerät nicht in einem frostgefährdeten Raum. Bei Temperaturen um den Gefrierpunkt funktioniert das Gerät möglicherweise nicht richtig.
- Es droht Beschädigungsgefahr durch gefrorenes Kondensat in Pumpe, Schläuchen und/oder Wassertank.

■ Produktdatenblatt gemäß VO (EU) Nr. 392/2012

Warenzeichen	LORD
Modellkennung	T3
Nennkapazität in kg Baumwolle	8,0
Haushaltswäschetrocknertyp	Kondensation
Energieeffizienzklasse auf einer Skala A+++ (höchste Effizienz) bis D (geringste Effizienz)	A+++
Średnie roczne zużycie energii	175,5 (kWh)/rok
Automatischer Haushaltswäschetrockner	Automatyczna
Oznakowanie ekologiczne UE	brak
Energieverbrauch des Standard-Baumwollprogramms bei vollständiger Befüllung	1,44 kWh
Energieverbrauch des Standard-Baumwollprogramms bei Teilbefüllung	0,80 kWh
Leistungsaufnahme im Aus-Zustand	0,5 W
Leistungsaufnahme im unausgeschalteten Zustand	0,85 W
Dauer des unausgeschalteten Zustands	10 min
Das Programm Schranktrocken ist das Standardtrocknungsprogramm, auf das sich die Informationen auf dem Etikett und im Datenblatt beziehen. Dieses Programm ist zum Trocknen normaler nasser Baumwolltextilien geeignet und in Bezug auf den Energieverbrauch für Baumwolle am effizientesten.	
Gewichtete Programmdauer des Standard-Baumwollprogramms bei vollständiger Befüllung und Teilbefüllung	123 min
Programmdauer des Standard-Baumwollprogramms bei vollständiger Befüllung	159 min
Programmdauer des Standard-Baumwollprogramms bei Teilbefüllung	96 min
Kondensationseffizienzklasse B auf einer Skala von G (geringste Effizienz) bis A B (höchste Effizienz)	
Gewichtete Kondensationseffizienz des Standard-Baumwollprogramms	81 %
durchschnittliche Kondensationseffizienz des Standard-Baumwollprogramms bei vollständiger Befüllung	81 %
Schalleistungspegel	65 dB

CONTENTS

SAFETY INSTRUCTIONS

- Safety Instructions 4

INSTALLATION

- Product Description 10
- Installation 10

OPERATIONS

- Quick Start 12
- Before Each Drying..... 13
- Control Panel 15
- Option..... 16
- Display..... 18
- Programmes 19
- Drying Programmes Table 20
- Consumption Data..... 21

MAINTENANCE

- Cleaning And Care 22
- Trouble Shooting..... 25
- Technical Specifications 27
- Product Fiches..... 28

SAFETY INSTRUCTIONS

■ Safety Instructions

Warning!

To prevent any damages to your and others' life or property, you have to follow the safety notes.

- This product belongs to Category electrical appliances, and only for drying textiles which have been washed with water in the household. Please pay attention to the safety of power use during the operation!
- The power source with reliable earthing must be used. Its earth wire must be buried under the ground and shall not be connected with the public utilities such as city water pipe or gas pipe etc. The earth wire and null wire shall be distinguished and shall not be connected together.
- The power wire shall be met IEC and must be able to withstand the current above 16 A. To ensure your and your family's safety, please make improvement immediately if any power use at your home does not meet the above-mentioned requirements.
- Do not put more load than recommended. Obey the maximum load volume. See the related chapter in the user manual.
- That the tumble dryer is not to be used if industrial chemicals have been used for cleaning.
- Do not dry unwashed items in the tumble dryer.
- Items that have been soiled with substances such as cooking oil, acetone, alcohol, petrol, kerosene, spot removers, turpentine, waxes and wax removers should be washed in hot water with an extra amount of detergent before being dried in the tumble dryer.

SAFETY INSTRUCTIONS

- Items such as foam rubber (latex foam), shower caps, waterproof textiles, rubber backed articles and clothes or pillows fitted with foam rubber pads should not be dried in the tumble dryer.
- Fabric softeners, or similar products, should be used as specified by the fabric softener instructions.
- The final part of a tumble dryer cycle occurs without heat (cool down cycle) to ensure that the items are left at a temperature that ensures that the items will not be damaged.
- The lint trap has to be cleaned frequently.
- The lint must not to be allowed to accumulate around the tumble dryer.
- Adequate ventilation has to be provided to avoid the back flow of gases into the room from appliance burning other fuels, including open fires.
- The exhaust air must not be discharged into a flue which is used for exhausting fumes from appliance burning gas or other fuels.
- The appliance must not be install behind a lockable door, a sliding door or a door with a hinge on the opposite side to that of the tumble dryer. In such a way that a full opening of the tumble dryer door is restricted.
- Oil-affected items can ignite spontaneously, especially when exposed to heat sources such as in a tumble dryer. The items become warm, causing an oxidation reaction in the oil. Oxidation creates heat. If the heat cannot escape, the items can become hot enough to catch fire. Piling, stacking or storing oil-affected items can prevent heat from escaping and so create a fire hazard.

SAFETY INSTRUCTIONS

- If it is unavoidable that fabrics that contain vegetable or cooking oil or have been contaminated by hair care products be placed in a tumble dryer they should first be washed in hot water with extra detergent-this will reduce, but not eliminate, the hazard.
- The appliance should not be overturned during normal use or maintenance.
- Remove all objects from pockets such as lighters and matches.
- This appliance can be used by children aged from 8 years and above and persons with reduced physical, sensory or mental capabilities or lack of experience and knowledge if they have been given supervision or instruction concerning use of the appliance in a safe way and understand the hazards involved. Children shall not play with the appliance. Cleaning and user maintenance shall not be made by children without supervision. (This warning is only for EUROPEAN market)
- The appliance is not intended for use by persons (including children) with reduced physical, sensory or mental capabilities, or lack of experience and knowledge, unless they have been given supervision or instruction concerning use of the appliance by a person responsible for their safety.
- Children should be supervised to ensure that they do not play with the appliance. (This warning is not for EUROPEAN market)

SAFETY INSTRUCTIONS

- If the power cable is damaged, it must be replaced by the manufacturer, its service agent or similarly qualified persons in order to avoid a hazard.
- This appliance is for indoor use only.
- The openings must not be obstructed by a carpet.
- Children of less than 3 years should be kept away unless continuously supervised.
- If the appliance appear high temperature abnormally, please draw the mail plug immediately.
- Remove all packages before using the appliance. Otherwise, serious damage may result.
- The appliance contains an environmentally friendly but flammable R290 refrigerant.
- Keep away from open flame and other sources of ignition.



CAUTION: RISK OF FIRE!



Warning!

- Never stop a tumble dryer before the end of the drying cycle otherwise too much heat will diffuse and may cause harm.
- The appliance must not be supplied through an external switching device, such as a timer, or connected to a circuit that is regularly switched on and off by a utility.
- In the appliance enclosure or in the built in structure, keep ventilation openings clear of obstruction.
- Do not damage the refrigerant circuit.

SAFETY INSTRUCTIONS

Correct Disposal of this product:



This marking indicates that this product should not be disposed with other household wastes throughout the EU. To prevent possible harm to the environment or human health from uncontrolled waste disposal, recycle it responsibly to promote the sustainable reuse of material resources. To return your used device, please use the return and collection systems or contact the retailer where the product was purchased. They can take this product for environmental safe recycling.

SAFETY INSTRUCTIONS

Electric shock hazard

- Do not pull the power cord forcefully. Please disconnect the mains plug instead.
- Please do not plug/draw the mains plug with wet hands.
- Do not damage the power cord and the power plug.

Injury danger

- Do not disassemble or install the dryer without any instruction or supervision.
- Do not stack this dryer on washing machine without stacking kits.(if you want to stack this dryer on washing machine, please purchase the independent parts and it must be installed by the manufacturer, its service agent or similarly qualified persons to avoid any hazards.)
- Do not lean on the opened door of the dryer.
- Do not put any pyrotoxin on the dryer, such as the candle, electric cooker.

Damage danger

- Do not dry over the rated capacity.
- Do not operate the dryer without the filter door and filter base.
- Do not dry the clothes before being spun.
- Do not expose the dryer directly under the sun, indoor use only.
- Do not install the dryer in humid and drenching environment.
- While cleaning and maintenance, please do remember to pull out the power plug and do not directly wash the dryer with water.

Explosion danger

Please do not dry the clothes with any flammable substances such as coal oil or alcohol. Otherwise, there may be explosion.

INSTALLATION

■ Product Description

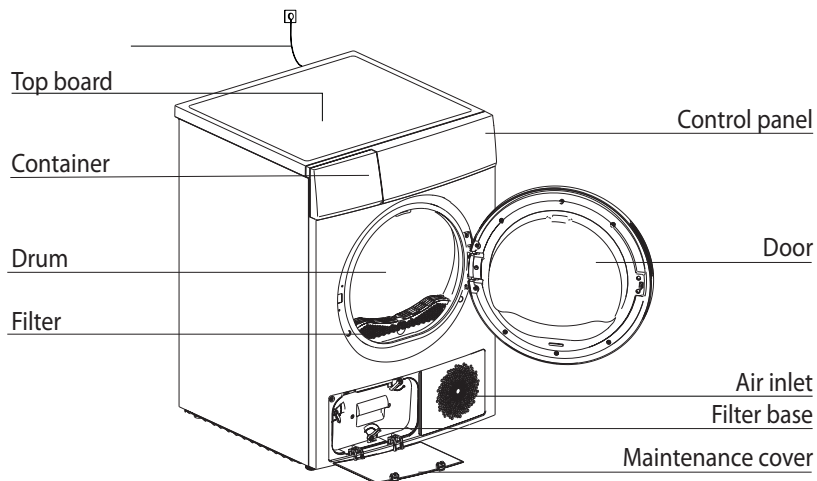

Note: Please see the products you purchased in kind prevail.

Accessories

The following parts are optional for specific models.

If your dryer has following parts, please wear gloves and them as per the instruction below.

■ Installation

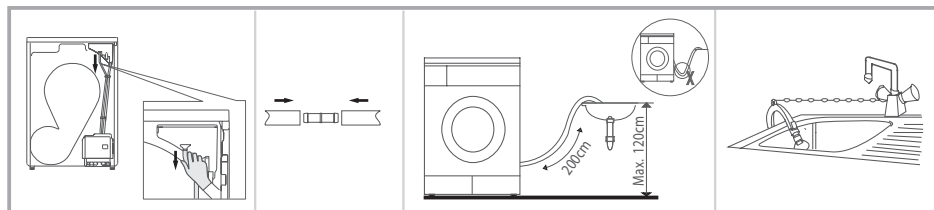

Remove the drain hose from the housing drawer.

Insert the drain hose and the external drainage hose into the connector.

Put the hose holder on the washing basin or any other sink.

INSTALLATION

Transport

Move cautiously. Do not grasp any salient parts of machine. The machine door can not be used as the handle for delivery. If the dryer can't be transported erectly, the dryer could be slant to right less than 30°.

Level Adjusting

Once in its permanent operating position, check that the dryer is absolutely level with the aid of a spirit level. If it is not, adjust the feet with a tool.

Power Supply Connection

1. It is recommended that, for your convenience, the machine is positioned close to your washing machine.
2. The tumble dryer must be installed in a clean place, where dirt does not build up. Air must be able to circulate freely all round the appliance. Do not obstruct the front air inlet or the air intake grilles at the back of the machine.
3. To keep vibration and noise within minimum level when the dryer is in use, it placed on a firm and level surface.
4. The feet must never be removed. Do not restrict the floor clearance through deep pile carpets, strips of wood or similar. This might cause heat built-up which would interfere with the operation of the appliance.

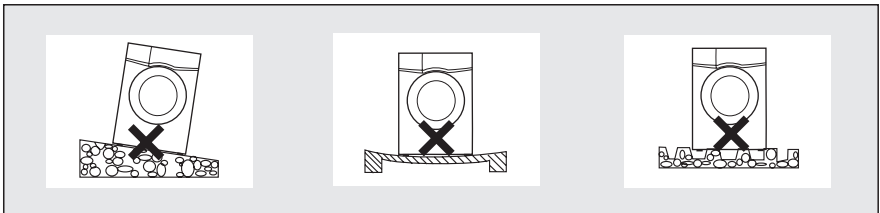

Level Adjusting

Once in its permanent operating position, check that the dryer is absolutely level with the aid of a spirit level. If it is not, adjust the feet with a tool.

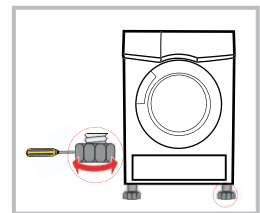

Power Supply Connection

1. Make sure that the voltage of the power supply is the same as the electric specification of the dryer.
2. Do not connect the dryer with the power connection board, the universal plug or socket, do not use multi-plug adapters and extension cables.

OPERATIONS

■ Quick Start

Note!

Before using, please make sure it's installed properly.

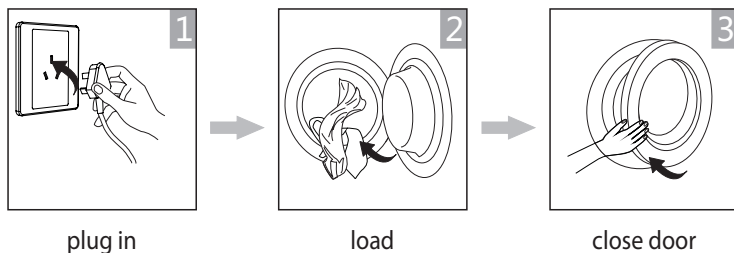

Drying

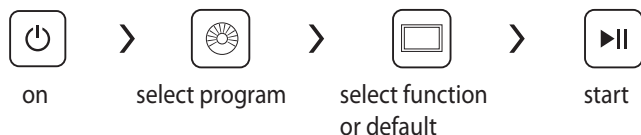

After Drying

Buzzer beep or „0:00“ on display.

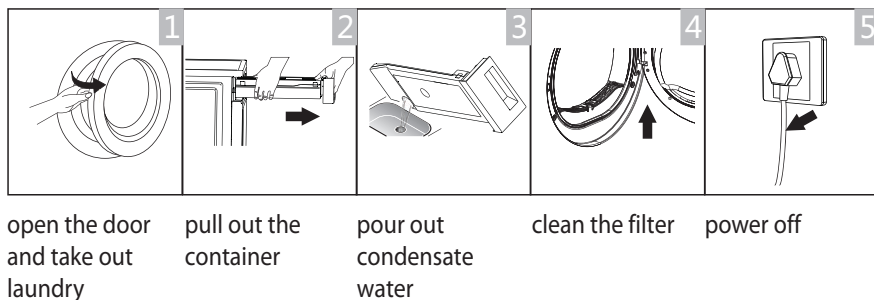

Note!

- If the socket with a switch is used, please press the switch to turn off the power directly.

OPERATIONS











■ Before Each Drying

Note!

- Leave it to stand for 2 hours after transporting. Before first use, please use the soft fabric to clean the inside drum.
 1. Put some clean rags into the drum.
 2. Plug the power, press **【On/Off】**.
 3. Select the **【Refresh】** Programme, press **【Start/Pause】** button.
 4. After finishing this programme, please follow the “cleaning and care” (refer to page 21) to clean the filter door.
- During drying, the compressor and the water will generate some noise which is entirely normal.

1. Before drying, thoroughly spin the laundry in washing machine. High spin speed can reduce the drying time and save energy consumption.
2. For uniform drying result, sort the laundry according to fabric type and drying programme.
3. Before drying, please close zips, hooks and eyelets, button up, tie fabric belts, etc.
4. Do not over dry the clothes, because over dried clothes can easily get creases.
5. Do not dry the articles containing rubber or similar elastic materials.
6. Keep the area around the tumble dryer clean while it is running. If there is coal dust or flour around, it may cause an explosion.
7. The door can be opened only after the programme of the drying machine finishes to prevent human skin from being scalded by hot steam or over heated drying machine.
8. Clean the lint filter and empty container after each use to avoid extension of drying time and energy consumption.
9. Do not dry these clothes after dry-clean process.
10. Please choose the related programme when dealing with wool material clothes, to make the cloth more fresh and fluffy.

The reference weight of dry clothes (each)













 Mixed-fabric clothes (about 800 g)	 Jacket (about 800 g cotton)	 Jeans (about 800 g)	 Towel quilt (about 900 g cotton)
 Single bedsheet (about 600 g cotton)	 Work clothes (about 1120 g)	 Sleepwear (about 200 g)	 Long sleeve shirt (about 300 g cotton)
 Short sleeve shirt (about 180 g cotton)	 Short pants (about 70 g cotton)	 Socks (about 50 g mixed- weave)	

OPERATIONS

 **Note!**

- Never overload.
- Not for textile with dropping water. The dryer could be damaged, even fire.

Please pay attention to use the drying machine if the materials of your clothes can not be dried by it or contain the symbols as follows:

 Dry	 Normal	 Not tumble dry normal	 Do not dry
 Line dry / hang to dry	 Drip dry	 Dry flat	 In the shade
 Dry clean	 Do not dry clean	 Dry clean normal cycle with any solvent	 Dry clean normal cycle petroleum solvent only

OPERATIONS

■ Control Panel

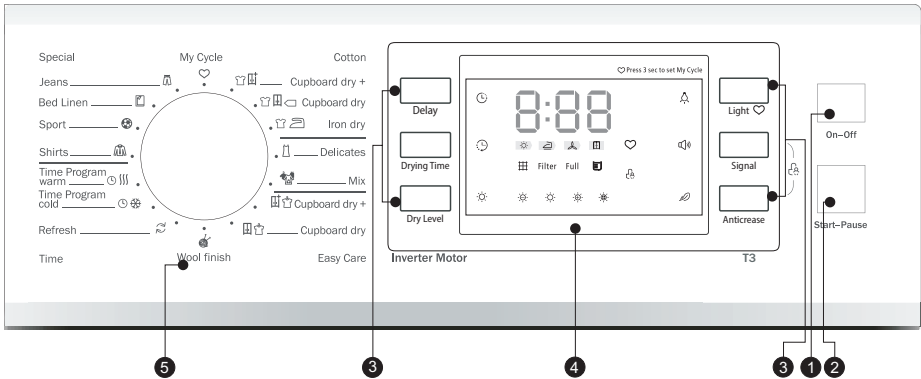

1 On/Off

Product is switched on or off.

2 Start/Pause

Press the button to start or pause the drying cycle.

3 Option

These buttons are used for setting additional functions.

4 Display

This display shows the setting, estimated remaining time and status messages of your dryer.

5 Programmes

Different Dryer cycle can be selected according to the user's needs to ensure the clothes drying results are more effective.

OPERATIONS

■ Option (depends on model)

Delay

Delay

This function is used for delaying clothes drying time. Max delaying time is 24 hours. The delay time means the programme will start after x hours. When the delay programme starts, the time starts to countdown on the display and the delay icon blinks.

Steps in details:

1. Load your laundry and make sure the machine door is closed.
2. Press the **【On/Off】** button, then to turn the programme selector knob and select a desired programme.
3. You can select the **【Anti-Crease】** or **【Signal】** functions according to your need
4. Press the **【Delay】** button.
5. Continue to press the **【Delay】** to select the delay time.
6. After the **【Start/Pause】** button is pressed, the Dryer is at the running condition.

The drying procedure will be automatically performed when the delay time is over.

7. If you press the **【Start/Pause】** button again, the delay function will be paused.
8. If you want to cancel the “Delay” function, please press the **【On/Off】** button.

Drying Time

Drying Time

When the warm or cool or refresh programme is selected, the **【Drying Time】** button can be used to adjust the drying time in 10 min. steps.

Dry Level

Dry Level

Use for adjusting the dryness level of the laundry.

The level has four grades. ①

The drying time of the four grades increases 3 minutes in every grade.

1. The intensity function can be activated only before the programme starts.
2. Press the **【Dry Level】** button repeatedly to select the drying time.
3. Except the **【Cotton Iron】** **【Delicate】** **【Wool】** **【Warm】** **【Cool】** **【Refresh】**, all the other programmes can be set with the **【Dry Level】** function.

Light

Light

The lamp inside the drum will be on for lighting about 3 minutes when the button is pressed or 1 minute when the door is open.

OPERATIONS

Signal

Signal

Set the buzzer on or off. In general condition, the buzzer is on. Please touch it if needed.

When the buzzer is on:

1. The dryer will make the leading sound if press the extra function buttons.
2. If the programme knob is rotated when the dryer is running, the dryer will remind the operator that it is an invalid programme selection.
3. When the drying programme is done, the buzzer will beep to remind the user.

Anti-Crease

Anti-Crease



At the end of the drying cycle, the time of the anti-crease for 60 minutes or 90 minutes can be selected; 120 minutes can be selected alternatively.

This function prevents the laundry from creases. The laundry can be removed during the anti-crease phase. Except **【Cool】**, **【Wool】** and **【Refresh】**, all the other programmes have this function.

My Cycle

My Cycle

Used to define and save your favorite programmes that are used frequently.

1. Use the programme knob to select the required programme and other drying functions.
2. Press and hold the button with **【/ 】** for 3 seconds until the beep and the required programme has been saved.
3. Turn the programme selector to the **【My Cycle】** position, then you can start your favorite programmes.

If you want to change the **【My Cycle】** settings, repeat the steps (1) and (2).

Child Lock

Child Lock

1. This machine incorporates a special child safety lock, which can prevent children from carelessly pressing buttons or making the faulty operation.
2. When the dryer is at the operation status, press the **【Anti-Crease】** and **【Signal】** buttons or **【Anti-Crease】** or **【Silence】** and **【Dry Level】** button at the same time for over 3 seconds to start child lock function. When child lock function is set, the display will show Child lock icon and no key can have an effect on the dryer except **【On/Off】** button.

To activate the child lock function, the **【Anti-Crease】** and **【Signal】** or **【Silence】** and **【Dry Level】** buttons shall be pressed at the same time for over 3 seconds.

Silence

Silence

Rotate speed of the drum will drop down to reduce the noise of the dryer, but the drying time will extend.

OPERATIONS

■ Display



Delay start



Drying Time



Child lock



Remaining Drying Time indicator/Error message



Cycle phase status



Clean filters (warning)



Empty water container (warning)



Dry Level or Dry level (four grades)



Drum lamp indicator



Signal indicator



Anti-Crease mode



My Cycle



Iron



Silence

OPERATIONS

■ Programmes

Programme selector

1. Press the **【On/ Off】** button. When the LED display screen brightens up, rotate the programme knob to select the desired programme.
2. Select the **【Delay】**, **【Drying Time】**, **【Dry Level】**, **【Anti-Crease】** or **【Signal】** functions for additional options.
3. Press the **【Start/Pause】** button.

Programme start

The drum will keep rotating after the programme starts. The status light in the display area will flash in sequence, and the displayed remaining time will change automatically.

Programme end

1. The drum will stop running after the programme ends. The display will show „000“, also the status light of „End“ and related light will illuminate. The dryer will start **【Anti-Crease】** function if user doesn't remove the load in time (refer to page 15). Please press **【On/Off】** key to cut off power and pull the plug out.
2. Deal with the problems according to “Malfunction display and solutions, if there is an unexpected stop during the drying procedure and the dryer shows information (refer to page 23).

OPERATIONS

■ Drying Programmes Table

Programme	Weight (max)	Application/Properties			Delay	Drying Time
		Weight (max)				
Cotton	8.0 kg	For cottons and coloureds made of cotton or linen.			Y	N
		Cupboard dry +	To dry cotton pieces of clothing. Drying level: extra dry.			
		Cupboard dry	To dry cotton pieces of clothing. Drying level: cupboard dry.			
		Iron dry	To dry cotton pieces of clothing. Drying level: applicable to iron.			
Delicates	1.0 kg	To dry delicate laundry that is suitable for drying or laundry which is advised to be hand-washed at a lower temperature.			Y	N
		If you can not determine what the clothing's material is, please choose Mix.				
Mix	3.5 kg				Y	N
Easy Care	For non-iron washing made of synthetic and blended fabrics, cotton.			Y	N	
	Cupboard dry+	To dry thick or multi-layered synthetic fabrics. Drying level: extra dry.				
	Cupboard dry	To dry thin synthetic fabrics which are not ironed, such as easy care shirts, table linen, baby clothes, socks.				
Wool	1.0 kg	To dry a few machine washable clothing.			Y	Y
Special	4.0 kg	To dry jeans or leisure clothes that are spun at high speeds in the washing machine			Y	N
	4.0 kg	To dry sheets or other large sized textiles.			Y	N
	3.0 kg	To dry sportswear, thin fabrics, polyester, which are not ironed.			Y	N
	1.0 kg	For easy care clothes such shirts and blouses with anti-crease mechanism for minimum ironing effort. Place clothes loosely in the dryer. Once dried, hang it on a clothes hange			Y	N
My Cycle	—	Define and save your favorite programme.			Y	—
Drying Time	—	To warm clothes from minimum 10 min. to maximum 120/180 min. (in 10 min. steps).			Y	Y
	—	To air clothes without heating from minimum 10 min. to maximum 30 min. (in 10 min. steps).				
	1.0 kg	To refresh the clothes that have been kept at closed environments for a long time from minimum 20 min. to maximum 150 min.				

OPERATIONS

■ Consumption Data ①

Model	Program	Capacity	Spin Speed / Residual Humidity	Drying Drying Time	Energy Consumption
T3	Cotton Cupboard dry	8 kg	1000 rpm / 60 %	159 min	1.44 kWh
	Cotton Iron dry	4 kg	1000 rpm / 60 %	96 min	0.80 kWh
	Easy Care Cupboard dry	3.5 kg	800 rpm / 40 %	55 min	0.50 kWh

Note!

-  This symbol means the energy efficiency test programme “standard cotton programme”, which is in accordance with Regulation 392/2012/EU, measured in accordance with EN 61121 and suitable for drying normal cotton load at rated load capacity.
- Thick or multi-layered fabrics, e.g. bedlinen, jeans, jackets etc, are not easy to dry. You’d better choose Cotton Cupboard dry+ programme or use “Dry Level” function (refer to page 15).
- As the uneven material, thick and multi-layered clothes are not easy to dry, it is better to choose the appropriate time drying programme to dry them if some parts of the clothes still damp after programme finishes.

① All data was measured in accordance with EN 61121.

The actual consumption may differ from the values given in the table, depending on the amount of the laundry, type of fabric, residual moisture and any functions selected.

MAINTENANCE

■ Cleaning And Care

Empty the water container

1. Hold and pull out the water container with two hands.
2. Tilt the water container, pour out the condensate water into basin.
3. Install the water container.

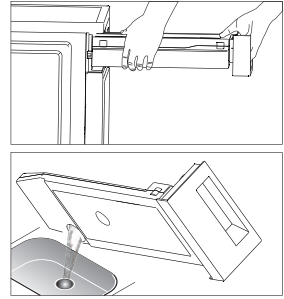

Warning!

- Empty the water container after each use. Otherwise, the programme will be paused and the “” icon will light. After the container is emptied, the dryer can be restarted by pressing **【Start/Pause】** button.
- Do not drink the condensate water.
- Do not use the dryer without the water container.

Clean the filters

This dryer has a primary door fluff filter and a filter in front of the heat exchanger for added protection. Make sure you clean the filters after each cycle.

Clean the filter door

1. Open the door.
2. Take out the filter door.
3. Open the filter and remove the fluff on the filter, clean it in water.
4. Dry the filter door thoroughly before installing it back.

Note!

- Take notice of the direction before insert the filter door.

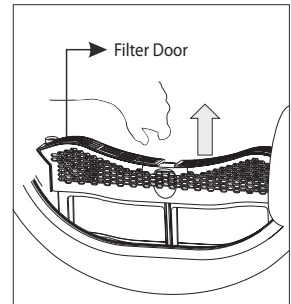

MAINTENANCE

Clean the filter base

1. Open the cover.
2. Unlock three locking levers and take out the filter handle.
3. Remove the filter base and clean it.
If there is too much fluff on the filter, clean it in running water. Dry the filter thoroughly before installing it back.
4. Clean the rubber sealings both at the filter and handle.
5. Re-insert the filter.
6. Lock three locking levers and make sure that the levers are in right lock position.
7. Close the cover until there is a click sound.

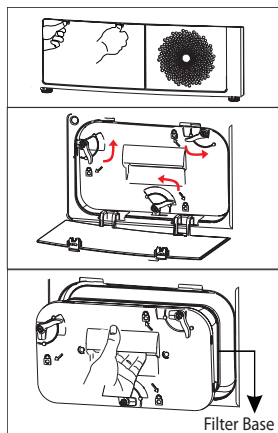

Note!

- The fluff accumulated on the filter will block the air circulation, which will increase drying time and energy consumption.
- Disconnect the power cord before cleaning!
- Do not operate the dryer without the filter!
- Clean the filter after each cycle to prevent fluff accumulation inside the dryer.

Clean heat exchanger

Warning!

Do not touch the heat exchanger with your hand, which may result in cause an injury.

- As necessary, approx. once every 2 months, remove the fluff from the heat exchanger using a vacuum cleaner with a dusting brush attached. Clean the heat exchanger without applying any pressure. Otherwise the heat exchanger could be damaged.

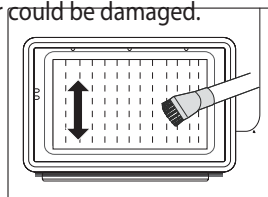

MAINTENANCE

Clean Tumble dryer

⚠ Warning!

- Disconnect the power cord before cleaning!
- Clean the dryer with a wet cloth which is only damped by clean water. Otherwise, the chemical cleaners may damage the plastic surfaces and other parts.
- Please wear gloves when cleaning.

- Prepare a wet cloth damped by clean water.

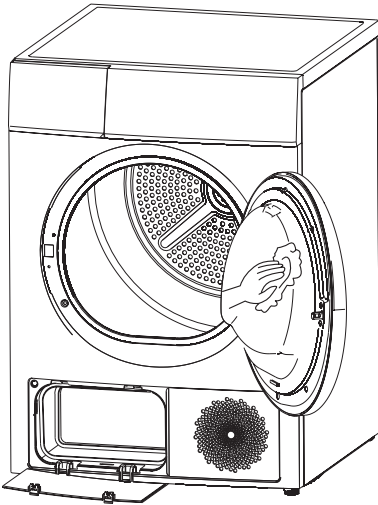

- Clean the door, especially the inside window.
- Clean the sealing around the front support.
- Clean the humidity sensor in side of the drum.
- Take out all the filters, clean the sealing and air tunnel.
- Before starting the dryer, dry all parts with a soft cloth.

MAINTENANCE



■ Trouble Shooting

Display	Reason	Solutions
"E32" / "Childlock+6h"	Humidity sensor error	Please contact your local service center if the problem occurs.
"E33" / "Childlock+9h"	Temperature sensor error	
"E64"	BLDC motor communication error	
"E82"	PCB communication error	
"E" / "Full E" / "Full" / "FUL"	Water pump failure or water level sensor failure	Empty container
	Container is full	

Warning!

- Only authorised technicians can carry out repairs.
- Before you call service, please check if you have dealt with the problems yourself or if you have followed the user instructions.
- If the LED displays other prompt and the dryer can not work, please call service.
- A technician will charge you for advice, even during the warranty period

MAINTENANCE

Problem	Solution
<ul style="list-style-type: none"> • Display is not on 	<ul style="list-style-type: none"> • Check if the power supply works. • Check if the mains plug is inserted. • Check the selected programme. • Press the 【On/Off】 button.
<ul style="list-style-type: none"> • “” / “Full ” / “Full” / “FUL” is lighting 	<ul style="list-style-type: none"> • Empty water container. • If the light is still on, please call the service.
<ul style="list-style-type: none"> • “” is lighting 	<ul style="list-style-type: none"> • Clean heat exchanger. • Clear lint filter.
<ul style="list-style-type: none"> • Dryer does not start 	<ul style="list-style-type: none"> • Check the the door has closed. • Check the programme has set. • Check the start button has selected.
<p>Degree of dryness was not reached or drying time too long</p>	<ul style="list-style-type: none"> • Clean lint filter and heat exchanger. • Empty container. • Check drain hose. • Dryer installation place is too restricted. • Clean the moisture sensors. • Keep the Air inlet clean. • Use higher drying intensity level programme or time programme

Warning!

If you cannot deal with the problems by yourself and need help:

- Press the **【On/Off】** button.
- Pull out the mains plug and call the service.

MAINTENANCE

■ Technical Specifications

Parameter \ Model	T3
Dimension (L*W*H)	640*595*845 (mm)
Ambient temperature	+ 5 °C ~ +35 °C
Rated input power	750 W
Rated voltage	220–240 V~
Rated frequency	50 Hz
Refrigerant	R290
Weight of product	53 kg
Rated capacity	8.0 kg
GWP	3
CO ₂ - eq	0.00 T
Quantity of refrigerant	120 g

Contains fluorinated greenhouse gases covered by the Kyoto Protocol.
Hermetically sealed.

Note!

- The rated capacity is the maximum capacity to be dried at one time. Make sure that the dry clothes which are loaded into the appliance do not exceed the rated capacity.
- Do not install the tumble dryer in a room when there is a risk of frost occurring. At temperatures around freezing point the tumble dryer may not be able to operate properly.
- There is a risk of damage if the condensate water is allowed to freeze in the pump, hoses and / or condensate water container.

MAINTENANCE

■ Product Fiche

Model	T3
Rated Capacity	8.0 kg
Dryer Type	Condenser
Energy efficiency class	A+++
Weighted annual energy consumption (AE)	175.5 kWh/year
Automatic or non-automatic	Automatic
EU Ecolabel	N/A
Energy consumption of the standard cotton programme	
Weighted energy consumption of the standard cotton programme at full and partial load	1.07 kWh
Energy consumption of the standard cotton programme at full load	1.44 kWh
Energy consumption of the standard cotton programme at partial load	0.80 kWh
Power consumption of the off-mode (Po)	0.5 W
Power consumption of the left-on mode (PI)	0.85 W
Duration of the left-on mode	10 min
Programme time of the 'standard cotton programme'	
Weighted programme time of the standard cotton programme at full and partial load	123 min
Programme time of the standard cotton programme at full load	159 min
Programme time of the standard cotton programme at partial load	96 min
Condensation efficiency class A (most efficient) to G (least efficient)	B
Average condensation efficiency of the standard cotton programme at full load	81 %
Average condensation efficiency of the standard cotton programme at partial load	81 %
Weighted condensation efficiency for the standard cotton programme at full and partial load	81 %
Sound power level for the standard cotton programme at full load	65 dB

OBSAH

BEZPEČNOSTNÍ POKYNY

- Bezpečnostní pokyny..... 30

INSTALACE

- Popis produktu 36
- Instalace..... 37
- Rychlé spuštění..... 39

POUŽITÍ

- Před každým sušením 40
- Ovládací panel..... 42
- Funkční tlačítka..... 43
- Displej 45
- Programy..... 46
- Tabulka programů sušení 47
- Údaje o spotřebě..... 48
- Čištění a údržba 49

ÚDRŽBA

- Řešení problémů 52
- Technické údaje 54
- Informační list 55

BEZPEČNOSTNÍ POKYNY

■ Bezpečnostní pokyny

Varování!

Abyste zabránili případným újmám na zdraví nebo majetku vás či dalších osob, musíte dodržovat bezpečnostní pokyny.

- Tento výrobek patří do kategorie elektrických spotřebičů a je určen pouze pro použití v domácnosti. Věnujte prosím pozornost bezpečnosti používání elektrické energie během provozu!
- Používejte výhradně zdroj napájení se spolehlivým uzemněním. Jeho zemnicí vodič musí být zaveden pod zem a nesmí být připojen k veřejné rozvodné síti, jako je městské vodovodní potrubí nebo plynovod. Zemnicí a nulové vodiče musí být rozlišeny a nesmí být navzájem propojeny.
- Napájecí vodič musí splňovat požadavky IEC a musí být schopen odolat proudu vyššímu než 16 A. Aby byla zajištěna bezpečnost vás i vaší rodiny, proveďte prosím okamžitou nápravu, pokud některý elektrický spotřebič ve vaší domácnosti nespĺňuje výše uvedené požadavky.
- Nevkládejte do spotřebiče více prádla, než je doporučeno. Dodržujte maximální objem náplně. Viz příslušná kapitola v tomto návodu k použití.
- Spotřebič nesmí být používán, pokud byly k čištění oděvu použity průmyslové chemikálie.
- Nesušte ve spotřebiči nevyprané oděvy.
- Oděvy, které byly znečištěny látkami, jako je jedlý olej, aceton, alkohol, benzin, petrolej, odstraňovače skvrn, terpentýn, vosky a odstraňovače vosku, by měly být před sušením ve spotřebiči

BEZPEČNOSTNÍ POKYNY

vyprány v horké vodě s dodatečným množstvím pracího prostředku.

- Výrobky jako pěnová guma (latexová pěna), koupací čepice, vodotěsné textilie, výrobky na gumové podložce a oblečení nebo polštáře s pěnovou gumovou podložkou by neměly být ve spotřebiči sušeny.
- Aviváže a podobné produkty by měly být používány podle jejich návodů.
- Závěrečná část cyklu spotřebiče probíhá bez ohřevu (cyklus chlazení), aby bylo zajištěno, že oděvy nebudou poškozeny příliš vysokou teplotou.
- Prachový filtr je třeba po každém sušícím cyklu čistit.
- Zajistěte, aby v okolí spotřebiče nedocházelo k hromadění prachu.
- Musí být zajištěno dostatečné větrání, aby se zabránilo zpětnému proudění plynů ze spotřebičů spalujících jiná paliva, včetně otevřeného ohně.
- Odtah vzduchu nesmí ústít do kouřovodu využívaného k odvodu spalin ze spotřebičů spalujících plyn či jiná paliva.
- Spotřebič nesmí být instalován za uzamykatelnými dveřmi, posuvnými dveřmi nebo dveřmi s pantem na opačné straně, než je spotřebič. Nesmí být omezeno úplné otevření dvířek spotřebiče.
- Oděvy znečištěné olejem se mohou samovolně vznítit, zejména při vystavení zdrojům tepla, jako je uvnitř spotřebiče. Oděvy se zahřejí, což způsobí oxidační reakci oleje. Oxidace vytváří teplo. Pokud teplo nemůže uniknout, oděvy se mohou dostatečně zahřát na to, aby se vznítily. Hromadění nebo skladování předmětů znečištěných olejem na sebe může

BEZPEČNOSTNÍ POKYNY

zabránit úniku tepla, a tím způsobit nebezpečí požáru.

- Pokud je nevyhnutelné, aby tkaniny, které obsahují rostlinný nebo jiný olej, nebo byly znečištěny prostředky pro péči o vlasy, byly umístěny do spotřebiče, měly by být nejdříve důkladně vyprány v horké vodě s velkou dávkou čisticího prostředku. Toto opatření sníží nebezpečí požáru, neeliminuje ho však zcela.
- Během běžného používání nebo údržby spotřebič neotáčejte.
- Před sušením odstraňte z oděvů všechny předměty, zejména zapalovače nebo sirky.
- Tento spotřebič může být používán dětmi od 8 let věku, osobami se sníženými fyzickými, smyslovými a mentálními schopnostmi i osobami s nedostatkem zkušeností a znalostí za předpokladu, že budou pracovat pod kvalifikovaným dozorem nebo budou účinně seznámeny s obsluhou a hrozícími nebezpečími. Děti si se spotřebičem nesmějí hrát. Děti nesmějí provádět čistění a údržbu spotřebiče, pokud nejsou pod dozorem.
- Tento spotřebič mohou obsluhovat děti a osoby s omezenými tělesnými, smyslovými nebo duševními schopnostmi nebo nedostatkem zkušeností a znalostí, pouze jestliže se tak děje za dohledu dospělého nebo poté, co byly poučeny ohledně bezpečného použití spotřebiče a pochopily možná nebezpečí.
- Malé děti by neměly zůstat bez dozoru, aby si s přístrojem nezačaly hrát.

BEZPEČNOSTNÍ POKYNY

- Pokud je napájecí síťový kabel poškozen, musí jej vyměnit výrobce, jeho autorizovaný servisní pracovník nebo jiná podobně kvalifikovaná osoba, aby se odvrátilo nebezpečí.
- Tento spotřebič je určen pouze pro použití v interiéru.
- Ventilační otvory nezakrývejte.
- Děti mladší 3 let by měly být drženy mimo dosah spotřebiče, pokud nebudou pod nepřetržitým dohledem.
- Pokud se spotřebič bude nadměrně zahřívat, okamžitě vytáhněte napájecí zástrčku.
- Před použitím spotřebiče odstraňte veškerý obalový materiál. V opačném případě může dojít k vážnému poškození.
- Příklad obsahuje ekologické, ale hořlavé chladivo R290.
- Uchovávejte spotřebič mimo dosah otevřeného ohně a jiných zdrojů požáru.



UPOZORNĚNÍ: NEBEZPEČÍ POŽÁRU!



Varování!

- Nikdy nezastavujte spotřebič před ukončením sušicího cyklu, jinak dojde k uvolnění příliš velkého množství tepla, které může způsobit poškození.
- Spotřebič nesmí být napájen externím spínacím zařízením, jako je časovač, nebo připojen k obvodu, který je pravidelně zapínán a vypínán spínacím zařízením.
- Dbejte na to, aby ventilační otvory v krytu spotřebiče nebo ve vestavné konstrukci nebyly zablokované.
- Nepoškozujte chladicí okruh.

BEZPEČNOSTNÍ POKYNY

Správná likvidace tohoto produktu:



Toto označení naznačuje, že tento výrobek by neměl být likvidován spolu s jiným domovním odpadem v celé EU. Aby se zabránilo možnému poškození životního prostředí nebo lidského zdraví nekontrolovaným odstraňováním odpadu, recyklujte jej odpovědně s cílem podpořit udržitelné opětovné využívání materiálních zdrojů. Chcete-li vrátit použité zařízení, použijte prosím systém vrácení a vyzvednutí nebo se obraťte na maloobchodníka, u kterého byl výrobek zakoupen. Prodejce může zařídit ekologickou likvidaci spotřebiče.

INSTALACE

Nebezpečí úrazu elektrickým proudem

- Netahejte za napájecí kabel. Namísto toho uchopte zástrčku.
- Nemanipulujte se zástrčkou mokřými rukama.
- Nepoškozujte napájecí kabel a napájecí zástrčku.

Nebezpečí úrazu

- Spotřebič v žádném případě nerozebírejte a nepokoušejte se jej sami opravit.
- Nepokládejte tento spotřebič na pračku bez stohovací soupravy. (Chcete-li tento spotřebič umístit na pračku, objednejte si příslušný mezikus a svěřte montáž do rukou výrobce, jeho servisního pracovníka nebo jiné, podobně kvalifikované osoby.)
- Neopírejte se o otevřené dveře spotřebiče.
- Nepokládejte na spotřebič zdroje nadměrného tepla, jako je například svíčka nebo varná deska.

Nebezpečí poškození

- Nepřekračujte uvedenou kapacitu spotřebiče.
- Nepoužívejte spotřebič bez spodního a horního filtru.
- Před vložením do spotřebiče oblečení nesušte.
- Nevystavujte spotřebič přímému slunečnímu záření. Používejte spotřebič pouze ve vnitřních prostorách.
- Neprovozujte spotřebič ve vlhkém a mokřém prostředí.
- Před čištěním a údržbou nezapomeňte vytáhnout napájecí kabel. Nestříkejte na spotřebič vodu.

Nebezpečí výbuchu

Nesušte prosím oděvy žádnými hořlavými látkami, jako je olej nebo alkohol. Hrozí nebezpečí výbuchu.

INSTALACE

■ Popis produktu

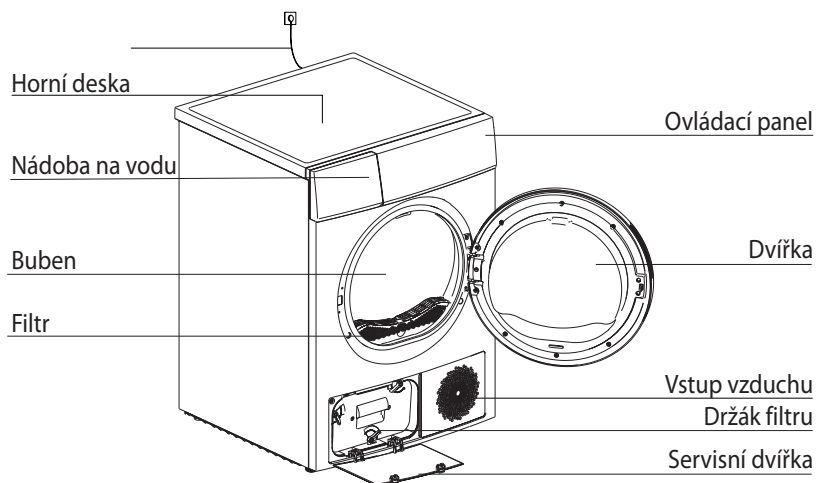

Poznámka: Před použitím si spotřebič důkladně prohlédněte a seznámte se s jeho používáním.

Příslušenství

Následující součásti jsou volitelným příslušenstvím konkrétních modelů.

Pokud jsou následující díly součástí balení vašeho spotřebiče, nasadte si prosím rukavice a nainstalujte je podle níže uvedených pokynů.

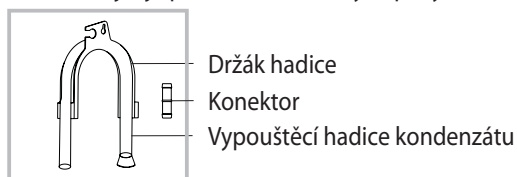

INSTALACE

■ Instalace

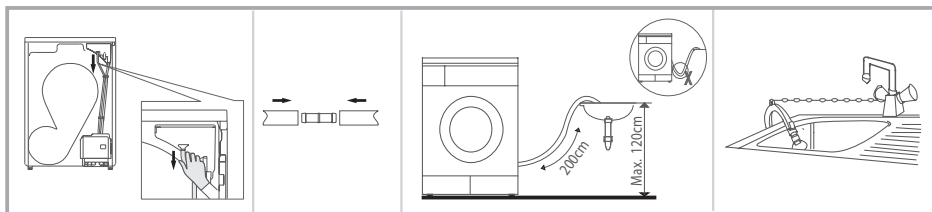

Vyjměte vypouštěcí hadici* z přihrádky.

Vložte vypouštěcí hadici a vnější vypouštěcí hadici do konektoru.

Upevněte držák hadice do umyvadla nebo jiné nádoby.

* dostupné jako volitelné příslušenství

Převrava

Při přepravě zacházejte se spotřebičem opatrně. Spotřebič nechte za pohyblivé součásti. Dvířka spotřebiče nepoužívejte jako držadlo. Pokud spotřebič nelze přepravovat ve vzhřímené poloze, může být nakloněn doprava o maximálně 30°.

Vyrovnaní polohy spotřebiče

Jakmile spotřebič usadíte na požadovaném místě, zkontrolujte pomocí vodováhy, zda je jeho poloha zcela vyrovnaná. Pokud tomu tak není, vyrovnejte polohu pomocí seřizovacích nožiček.

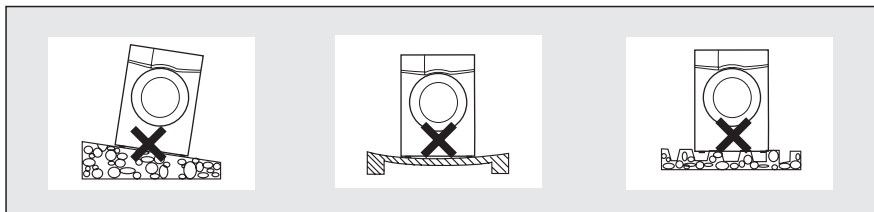

Umístění spotřebiče

1. Pro vaše pohodlí doporučujeme umístění spotřebiče do blízkosti pračky.
2. Spotřebič musí být instalován na čistém místě, kde nedochází k hromadění nečistot. Po obvodu celého spotřebiče musí být zajištěno volné proudění vzduchu. Nezakrývejte přední přívod vzduchu ani ventilační mřížky na zadní straně spotřebiče.
3. Abyste udrželi vibrace a hluk na minimální úrovni, měli byste spotřebič umístit na pevný a rovný povrch.

INSTALACE

4. Nožičky nesmí být nikdy odstraněny. Nepokládejte pod spotřebič vysoké koberce, dřevěné lišty a podobné materiály. Může docházet k nahromadění tepla, které by mohlo narušit provoz spotřebiče.

Vyrovnaní polohy spotřebiče

Jakmile spotřebič usadíte na požadovaném místě, zkontrolujte pomocí vodováhy, zda je jeho poloha zcela vyrovnaná. Pokud tomu tak není, vyrovnejte polohu pomocí seřizovacích nožiček.

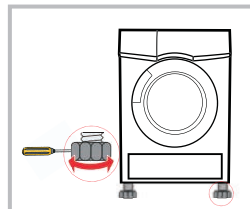

Připojení k elektrické síti

1. Dbejte, aby napětí napájení odpovídalo elektrické specifikaci spotřebiče.
2. Nepřipojujte spotřebič k napájecí desce nebo univerzální zásuvce a nepoužívejte adaptéry a prodlužovací kabely.

POUŽITÍ

■ Rychlé spuštění

Poznámka!

Před prvním použitím spotřebiče se ujistěte, že je správně nainstalován.

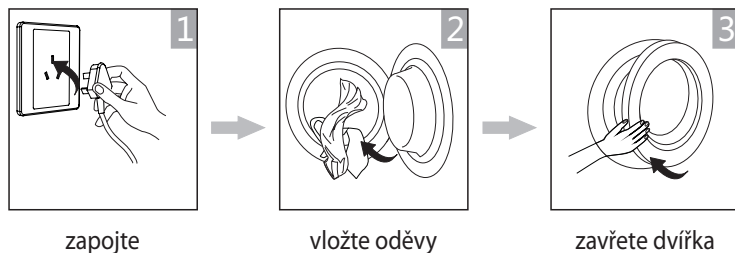

Sušení



Po vysušení

Pípání nebo „0:00“ na displeji.

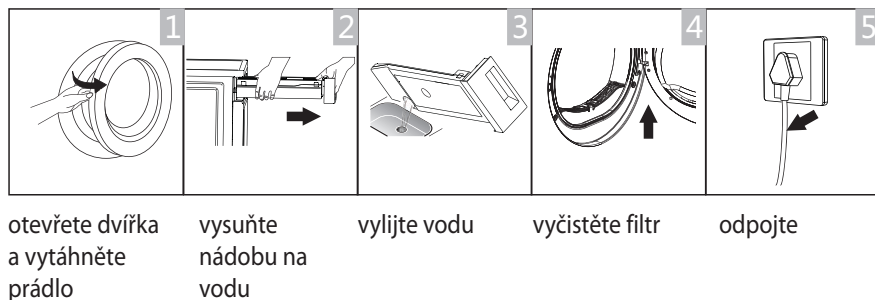

Poznámka!

- Pokud je spotřebič zapojen do zásuvky s vypínačem, stiskněte jej pro přímé vypnutí napájení.

■ Před každým sušením

Poznámka!

- Po přepravě nechte spotřebič stát 2 hodiny v klidu. Před prvním použitím použijte měkkou látku k vyčištění vnitřní strany bubnu.
 1. Vložte do bubnu několik čistých látkových hadříků.
 2. Zapojte spotřebič do napájení a stiskněte tlačítko **【On/Off】**.
 3. Vyberte program **【Refresh】** a stiskněte tlačítko **【Start/Pause】**.
 4. Po dokončení tohoto programu postupujte podle pokynů v části „Čištění a údržba“ (viz strana 3) pro vyčištění dvířek filtru.
- Během vysoušení bude kompresor a tekoucí voda vydávat hluk. Tento jev je zcela normální.

1. Před sušením prádlo důkladně vyždímejte v pračce. Odstředování může zkrátit dobu sušení a snížit tak spotřebu elektrické energie.
2. K dosažení stejnoměrného výsledku sušení roztrhďte prádlo podle druhu tkaniny a sušicího programu.
3. Před sušením zavřete všechny zipy, háčky a očka, zapněte knoflíky, zapněte tkaninové opasky atd.
4. Nevysušujte oblečení příliš, protože na příliš vysušeném oblečení mohou snadno vzniknout záhyby.
5. Oděvy obsahující pryž nebo podobné elastické materiály nesusušte.
6. Udržujte okolí spotřebiče během provozu čisté. Prach a hořlavé materiály v blízkosti spotřebiče mohou způsobit vznícení.
7. Dvířka mohou být otevřena až po skončení vysoušecího programu, aby nedošlo k popálení pokožky horkou párou nebo přehřátím spotřebiče.
8. Po každém použití vyčistěte filtrační vložku a vyprázdněte nádobu na vodu, aby nedošlo k prodloužení doby sušení a zvyšování spotřeby energie.
9. Nesusušte oděvy po chemickém čištění.
10. Zvolte prosím příslušný program, pokud se jedná o oděv z vlněného materiálu, aby bylo tkanina načechránější.

POUŽITÍ













Referenční hmotnost suchých oděvů (po 1 ks)

 Smišené textilní oděvy (asi 800 g)	 Bundy (asi 800 g bavlny)	 Džiny (asi 800 g)	 Ručník (cca 900 g bavlny)
 Prostěradlo (asi 600 g bavlny)	 Pracovní oblečení (přibližně 1120 g)	 Pyžamo (asi 200 g)	 Košile s dlouhým rukávem (asi 300 g bavlny)
 Košile s krátkým rukávem (asi 180 g bavlny)	 Krátké spodky (asi 70 g bavlny)	 Ponožky (asi 50 g smíšené tkaniny)	

Poznámka!

- Nikdy nepřekračujte kapacitu spotřebiče.
- Nevkládejte do spotřebiče oděvy, ze kterých kape voda. Mohlo by dojít k poškození spotřebiče nebo dokonce k požáru.

Důkladně zvažte použití spotřebiče, pokud materiály oděvů nejsou určeny pro sušení v sušičce, nebo jejich štítek obsahuje následující symboly:

 Sušení	 Normální	 Nesušit v sušičce	 Nesušit
 Sušení na šňůře	 Sušení odkapáním	 Sušení v rozprostřeném stavu	 Sušení ve stínu
 Chemické čištění	 Zákaz chemického čištění	 Chemické čištění všemi obvykle používanými rozpouštědly	 Běžný cyklus čištění chemický, v uhlovodících

POUŽITÍ

■ Ovládací panel

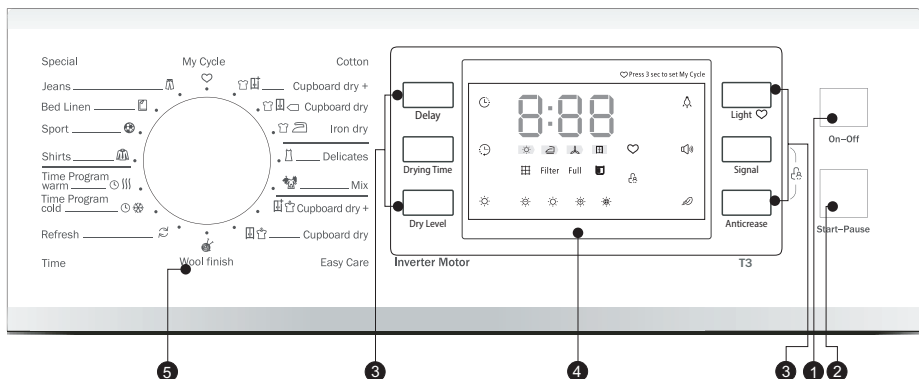

1 Tlačítko On/Off

Zapnutí/vypnutí spotřebiče

2 Tlačítko Start/Pause

Stisknutím tlačítka spustíte nebo pozastavíte cyklus sušení.

3 Funkční tlačítka

Tato tlačítka slouží k nastavení dalších funkcí.

4 Displej

Na tomto displeji se zobrazí nastavení, odhadovaný zbývající čas a zprávy o stavu spotřebiče.

5 Programy

Pro zajištění efektivnějších výsledků sušení oděvů je možné nastavit specifický program sušení podle potřeb uživatele.

■ Funkční tlačítka

(liší se podle konkrétního modelu)

Delay

Delay (Odložení)

Tato funkce slouží k odloženému sušení oděvů. Maximální doba odložení je 24 hodin. Doba odložení znamená, že program začne po uplynutí zadaného intervalu. Po spuštění odloženého programu začne na displeji odpočítávat čas a začne blikat ikona odložení.

Podrobnosti:

1. Vložte prádlo do spotřebiče a ujistěte se, že dvířka jsou důkladně zavřená.
 2. Stiskněte tlačítko **【On/Off】**, poté otáčejte voličem programů a vyberte požadovaný program.
 3. Můžete podle potřeby aktivovat také funkce **【Anti-Crease】** nebo **【Signal】**.
 4. Stiskněte tlačítko **【Delay】**.
 5. Pokračujte stiskem tlačítka **【Delay】** pro volbu doby zpoždění.
 6. Po stisknutí tlačítka **【Start/Pause】** je spotřebič v provozním stavu. Po uplynutí doby zpoždění se automaticky spustí proces sušení.
 7. Pokud znovu stisknete tlačítko **【Start/Pause】**, funkce odložení bude pozastavena.
 8. Pokud chcete zrušit funkci odložení, stiskněte tlačítko **【On/Off】**.
-

Drying Time

Drying Time (Čas)

Je-li zvolen program zahřívání, chlazení nebo osvěžení tkanin, lze pomocí tlačítka **【Drying Time】** nastavit dobu sušení v krocích po 10 minutách.

Dry Level

Dry Level / Dry Level (Intenzita / Úroveň sušení)

Používá se pro nastavení úrovně sušení oděvů.

Spotřebič pracuje se čtyřmi úrovněmi intenzity. ❶

Doba sušení se s každou úrovní prodlužuje o 3 minuty.

1. Funkci intenzity lze aktivovat pouze před spuštěním programu.
 2. Opakovaným stiskem tlačítka **【Dry Level】** nastavte dobu sušení.
 3. S výjimkou programů **【Cotton Iron】**, **【Delicate】**, **【Wool】**, **【Warm】**, **【Cool】** a **【Refresh】** lze všechny ostatní programy upravit pomocí funkce **【Dry Level】**.
-

Light

Light (Světlo)

Světlo uvnitř bubny se rozsvítí přibližně 3 minuty po stisknutí tlačítka nebo 1 minutu po otevření dveří.

POUŽITÍ

Signal

Signal (Bzučák)

Zapne nebo vypne bzučák. Ve výchozím nastavení je bzučák zapnutý. V případě potřeby můžete bzučák vypnout stisknutím tohoto tlačítka. Když je bzučák zapnutý:

1. Spotřebič vydá zvuk, pokud stisknete některé z funkčních tlačítek.
 2. Pokud během chodu spotřebiče otočíte knoflíkem pro výběr programu, spotřebič vás upozorní, že změna programu za chodu není možná.
 3. Bzučák zazní také po dokončení programu sušení.
-

Anti-Crease

Anti-Crease (Vyrovnání záhybů)



Na konci sušicího cyklu lze zvolit funkci pro odstranění záhybů na dobu 60, 90 nebo 120 minut.

Tato funkce zabraňuje tvorbě záhybů u vysoušených oděvů. Prádlo lze v průběhu této funkce vytáhnout ze spotřebiče. S výjimkou programů **【Cool】**, **【Wool】** a **【Refresh】** lze tuto funkci zapnout u všech programů.

My Cycle

My Cycle (Můj cyklus)

Slouží k ukládání často používaných oblíbených programů.

1. Pomocí tlačítka vyberte požadovaný program a další funkce sušení.
2. Stiskněte a podržte tlačítko **【/ 】** po dobu 3 sekund, dokud se požadovaný program neuloží, což bude indikováno pípnutím.
3. Otočte voličem programů do polohy **【My Cycle】**. Poté můžete spustit svůj oblíbený program.

Chcete-li změnit nastavení vlastního programu **【My Cycle】**, opakujte kroky (1) a (2).

Child Lock

Child Lock (Dětský zámek)

1. Tento spotřebič je vybaven speciálním dětským bezpečnostním zámek, který může dětem zabránit nechtěnému stisknutí tlačítek nebo nesprávné obsluze.
2. Dětský zámek aktivujete současným stisknutím a podržením tlačítek **【Anti-Crease】** a **【Signal】**, případně **【Anti-Crease】** a **【Silence】** nebo **【Dry Level】** po dobu alespoň 3 vteřin. Je-li nastavena funkce dětského zámku, na displeji se zobrazí ikona dětského zámku a s výjimkou tlačítka **【On/Off】** budou všechna tlačítka nefunkční.

Pro aktivaci dětského zámku je nutné stisknout a podržet tlačítka **【Anti-Crease】** a **【Signal】** nebo **【Silence】** a **【Dry Level】** alespoň 3 vteřiny.











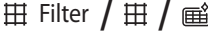

Silence

Silence (Tichý provoz)

Rychlost otáčení bubny se sníží, aby se snížil hluk spotřebiče. Doba sušení se však prodlouží.

POUŽITÍ

■ Displej

	Odložené spuštění
	Čas
	Dětský zámek
	Zbývajcí čas / Chybová hláška
	Fáze cyklu
	Upozornění na vyčištění filtru
	Upozornění na vyprázdnění nádoby na vodu
	Intenzita nebo úroveň sušení (čtyři stupně)
	Indikátor světla v bubnu
	Indikátor zvukové výstrahy
	Režim ochrany proti pomačkání
	My Cycle (Můj cyklus)
	Indikátor žehlení
	Tichý provoz

■ Programy

Volič programů

1. Stiskněte tlačítko **【On/Off】**. Jakmile se obrazovka LED rozsvítí, otočením voliče programů vyberte požadovaný program.
2. Můžete případně nastavit také další funkce **【Delay】** (Odložení), **【Drying Time】** (Čas), **【Dry Level】** (Intenzita), **【Anti-Crease】** (Vyrovnání záhybů) nebo **【Signal】** (Bzučák) pomocí stejnojmenných tlačítek.
3. Stiskněte tlačítko **【Start/Pause】**.

Spuštění programu

Buben se začne po spuštění programu otáčet. Stavová kontrolka na spotřebiči bude postupně blikat a zobrazený zbývající čas cyklu se bude měnit automaticky.

Standardní ukončení programu

1. Buben spotřebiče se po ukončení programu zastaví. Na displeji se zobrazí „**End**“ a rozsvítí se také stavová kontrolka „End“ (Konec programu). Pokud prádlo ze spotřebiče v této fázi nevytáhnete, spustí se také funkce ochrany proti pomačkání **【Anti-Crease】** (viz strana 8). Pro vypnutí napájení tlačítko **【On/Off】** a vytáhněte zástrčku ze zásuvky.
2. Případné problémy, jako je nečekané zastavení spotřebiče nebo nedostatečné výsledky, řešte podle pokynů v kapitole „Řešení problémů“ (viz strana 52).

■ Tabulka programů sušení

Program	Hmotnost (max.)	Použití/vlastnosti	Odložení	Čas	
Bavlna	8,0 kg	Pro bílé i barevné oděvy z bavlny nebo lnu.			
		Cupboard dry +	Na sušení bavlněných oděvů. Úroveň sušení: extra suché.	Ano	Ne
		Cupboard dry	Na sušení bavlněných oděvů. Úroveň sušení: pro uložení do skříně.		
		Iron dry	Na sušení bavlněných oděvů. Úroveň sušení: pro žehlení.	Ano	Ne
Jemné		Delicates	Pro sušení jemného prádla, které je vhodné pro sušení, nebo prádla, které se doporučuje prát ručně při nižší teplotě.	Ano	Ne
Mix		Mix	Pokud nemůžete určit, jaký je materiál oděvů, vyberte program Mix.	Ano	Ne
Syntetika	3,5 kg	Pro sušení oděvů ze syntetických a smíšených tkanin nebo bavlny.			
		Cupboard dry+	Pro sušení silných nebo vícevrstevných syntetických materiálů. Úroveň sušení: extra suché.	Ano	Ne
		Cupboard dry	Pro sušení tenkých syntetických tkanin, které se nežehlí, jako jsou košile s nežehlivou úpravou, stolní prádlo, dětské oblečení nebo ponožky.		
Vlna	1,0 kg	Sušení vlněného prádla.	Ano	Ano	
Speciální	4,0 kg	Pro sušení džín nebo volnočasových oděvů, které se mohou prát při vysokých otáčkách.	Ano	Ne	
	4,0 kg	Pro sušení prostěradel nebo jiných velkých textilií.	Ano	Ne	
	3,0 kg	Pro sušení sportovního oblečení, tenkých tkanin a oděvů z polyesteru, které se nežehlí.	Ano	Ne	
	1,0 kg	Pro sušení oděvů s nežehlivou úpravou, jako jsou košile a blůzy. Oblečení volně položte do bubny spotřebiče. Jakmile uschne, pověste ho na věšák.	Ano	Ne	
Můj cyklus	—	Nastavte a uložte si svůj oblíbený program.	Ano	—	
Čas	—	Zahřívání oděvů od minimálně 10 min do maximálně 120/180 min (v krocích po 10 min).	Ano	Ano	
	—	Pro vzdušnění oděvů bez zahřívání od minimálně 10 min do maximálně 30 min (v krocích po 10 min).			
	1,0 kg	Pro osvěžení oděvů, které byly dlouhou dobu skladovány v uzavřeném prostředí, od minimálně 20 minut do maximálně 150 minut.			

POUŽITÍ

■ Údaje o spotřebě ①

Model	Program	Kapacita	Rychlost odstředování / zbytková vlhkost	Doba sušení	Spotřeba energie
T3	Bavlna (standardní)	8 kg	1000 ot/min. / 60 %	159 min	1,44 kWh
	Bavlna (žehlení)	4 kg	1000 ot/min. / 60 %	96 min	0,80 kWh
	Syntetika (standardní)	3,5 kg	800 ot/min. / 40 %	55 min	0,50 kWh

Poznámka!

-  Tento symbol znamená zkušební program energetické účinnosti „standardní program pro bavlnu“, který je v souladu s nařízením 392/2012/EU, měřený v souladu s normou EN 61121 a vhodný pro sušení běžných bavlněných oděvů při jmenovité náplni.
 - Silné nebo vícevrstvé textilie, např. ložní prádlo, džíny, bundy atd., není snadné vysušit. Vyberte program Cotton Cupboard dry+ nebo použijte funkci vyšší intenzity „Dry Level“ (viz strana 17).
 - Vzhledem k tomu, že nerovnoměrný materiál, silné a vícevrstvé oděvy není snadné vysušit, je lepší zvolit vhodný program sušení, pokud jsou některé části oblečení po skončení programu stále vlhké.
- ① Všechny údaje byly měřeny v souladu s normou EN 61121.
Skutečná spotřeba se může lišit od hodnot uvedených v tabulce v závislosti na množství prádla, typu tkaniny, zbytkové vlhkosti a zvolených funkcích.

ÚDRŽBA

■ Čištění a údržba

Vyprázdnění nádoby na vodu

1. Uchopte a vytáhněte nádobu na vodu oběma rukama.
2. Nakloňte nádobu na vodu a vylijte kondenzát do umyvadla nebo vany.
3. Vložte nádobu na vodu zpět.

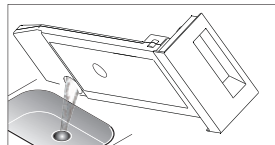
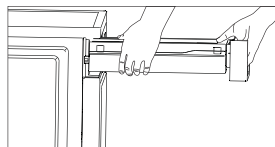

⚠ Varování!

- Nádobu na vodu po každém použití vyprázdněte. V opačném případě bude program pozastaven a rozsvítí se ikona „E“. Po vyprázdnění nádoby lze sušičku opět spustit stisknutím tlačítka **【Start/Pause】**.
- Kondenzát v žádném případě nepijte.
- Sušičku nepoužívejte bez nádoby na vodu.

Čištění filtrů

Tento spotřebič je vybaven hlavním filtrem (pod dvířky) a filtrem před výměníkem tepla pro větší ochranu. Filtry čistíte po každém cyklu.

Čištění hlavního prachového filtru

1. Otevřete dvířka spotřebiče.
2. Vytáhněte filtr spolu s držákem.
3. Otevřete držák a vytáhněte z něj prachový filtr, který následně opláchněte ve vodě.
4. Před opětovným vložením důkladně osušte držák filtru.

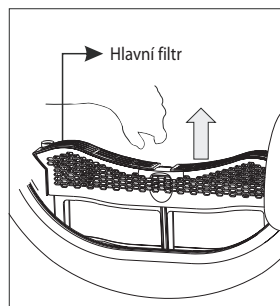

📌 Poznámka!

- Ujistěte se, že filtr vkládáte správným směrem.

ÚDRŽBA

Čištění spodního filtru

1. Otevřete servisní dvířka.
2. Odjistěte tři pojistné páky a vytáhněte rukojeť filtru.
3. Vyměňte spodní část filtru a vyčistěte ji.
Pokud je na filtru příliš mnoho prachu, opláchněte jej v tekoucí vodě. Před opětovným vložením filtru důkladně osušte.
4. Vyčistěte pryžová těsnění jak na filtru, tak na rukojeti.
5. Vložte filtr zpět.
6. Zajištěte tři pojistné páky a ujistěte se, že jsou zajištěny v uzamykací poloze.
7. Zavřete servisní dvířka. Ujistěte se, že jste slyšeli zacvaknutí.

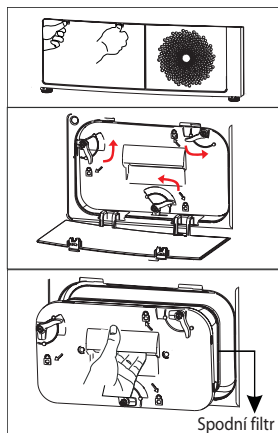

Poznámka!

- Prach nahromaděný na filtru zablokuje cirkulaci vzduchu, což zvýší dobu sušení a spotřebu energie.
- Před čištěním odpojte napájecí kabel!
- Spotřebič nepoužívejte bez filtru.
- Filtr čistěte po každém cyklu, aby nedocházelo k hromadění prachu uvnitř sušičky.

Čištění výměníku tepla

Varování!

Nedotýkejte se výměníku tepla rukou. Hrozí nebezpečí popálení.

- V případě potřeby odstraňte zhruba jednou za 2 měsíce prach z výměníku tepla pomocí vysavače s nasazeným kartáčem na prach. Výměník tepla čistěte šetrně, bez použití síly. V opačném případě může dojít k poškození výměníku tepla.

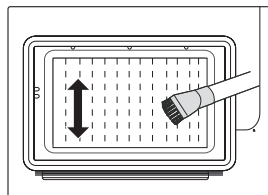

ÚDRŽBA

Pravidelné čištění spotřebiče

⚠ Varování!

- Před čištěním odpojte napájecí kabel!
- Spotřebič čistěte hadříkem navlhčeným pouze čistou vodou. Chemické čisticí prostředky mohou poškodit plastové povrchy a jiné části.
- Při čištění používejte rukavice.

- Připravte si hadřík navlhčený čistou vodou.

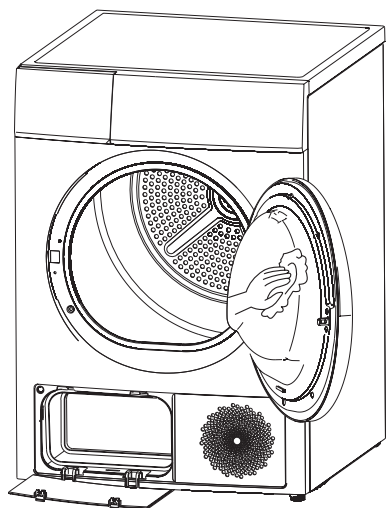

- Vyčistěte dvířka, zejména pak vnitřní část.
- Vyčistěte těsnění kolem předního závěsu.
- Vyčistěte čidlo vlhkosti, které se nachází na straně bubny.
- Vyměňte všechny filtry, vyčistěte těsnění a vzduchový tunel.
- Před spuštěním sušičky osušte všechny součásti měkkým hadříkem.



■ Řešení problémů

Na displeji	Příčina	Řešení
E32 / Childlock+6h	Porucha senzoru vlhkosti	Obráťte se na místní servisní středisko.
E33 / Childlock+9h	Porucha teplotního senzoru	
E64	Chyba komunikace motoru	
E82	Porucha elektroniky	
☒ / Full ☒ / Full / FUL	Porucha vodního čerpadla nebo senzoru úrovně vody	Vyprázdněte nádobu
	Nádoba na vodu je plná	

Varování!

- Opravy mohou provádět pouze autorizovaní servisní pracovníci.
- Než kontaktujete servisní středisko, zkontrolujte, zda jste postupovali podle návodu k obsluze, případně zda problém nedokážete vyřešit sami.
- Pokud se chybová hláška zobrazí opakovaně, nebo pokud spotřebič nefunguje, obraťte se na servisní středisko.
- Pamatujte, že služby technického pracovníka při provádění oprav, které nespádají do záruky, jsou i během platnosti záruky zpoplatněny.

ÚDRŽBA

Problém	Řešení
<ul style="list-style-type: none">• Displej nesvítí	<ul style="list-style-type: none">• Zkontrolujte, zda funguje dodávka elektrické energie.• Zkontrolujte, zda je spotřebič zapojený do zásuvky.• Zkontrolujte zvolený program.• Stiskněte tlačítko 【On/Off】.
<ul style="list-style-type: none">• Svítí  / Full  / Full / FUL	<ul style="list-style-type: none">• Vyprázdňte nádobu na vodu.• Pokud bude indikátor stále svítit, kontaktujte autorizované servisní středisko.
<ul style="list-style-type: none">• Svítí 	<ul style="list-style-type: none">• Vyčistěte výměník tepla• Vyčistěte prachový filtr.
<ul style="list-style-type: none">• Spotřebič se nespustí	<ul style="list-style-type: none">• Zkontrolujte, zda jsou dvířka zavřená.• Zkontrolujte, zda je program správně nastaven.• Zkontrolujte, zda jste důkladně stiskli tlačítko Start/ Pause.
<ul style="list-style-type: none">• Oděvy nejsou dostatečně suché, nebo doba sušení je příliš dlouhá	<ul style="list-style-type: none">• Vyčistěte prachový filtr a výměník tepla.• Vyprázdňte nádobu na vodu.• Zkontrolujte vypouštěcí hadici*.• Kolem spotřebiče není dostatek volného prostoru.• Vyčistěte senzory vlhkosti.• Vyčistěte přívod vzduchu.• Použijte program s vyšší intenzitou sušení nebo časový program.

* dostupné jako volitelné příslušenství

Varování!

Pokud se s problémy nedokážete vypořádat sami a potřebujete pomoc:

- Stiskněte tlačítko **【On/Off】**.
- Vytáhněte síťovou zástrčku a kontaktujte autorizované servisní středisko.

■ Technické údaje

Model	T3
Parametry	
Rozměry (D × Š × V)	640 × 595 × 845 mm
Provozní teplota	5 °C až 35 °C
Jmenovitý příkon	750 W
Jmenovité napětí	220–240 V~
Jmenovitá frekvence	50 Hz
Chladivo	R290
Hmotnost výrobku	53 kg
Jmenovitá kapacita	8,0 kg
GWP	3
Index CO ₂	0,00 T
Množství chladiva	120 g

Obsahuje fluorované skleníkové plyny, na které se vztahuje Kjótský protokol.
Hermeticky uzavřeno.

Poznámka!

- Jmenovitá kapacita je maximální kapacita pro sušení v jenom cyklu. Dbejte, aby množství oblečení, které je vloženo do spotřebiče, nepřekročilo jmenovitou kapacitu.
- Neinstalujte spotřebič do místnosti, ve které hrozí námraza. Při teplotách kolem bodu mrazu nemusí spotřebič správně fungovat.
- Hrozí nebezpečí poškození, pokud kondenzát zamrzne v čerpadle, hadicích a/nebo nádobě na vodu.

ÚDRŽBA

■ Informační list výrobku

Nařízení v přenesené pravomoci (EU) č. 392/2012

Značka	LORD
Model	T3
Jmenovitá kapacita standardního programu pro bavlnu (kg)	8,0 kg
Typ sušičky	Kondenzační
Třída energetické účinnosti	A+++
Vážená roční spotřeba energie	175,5 kWh/rok
Automatická nebo neautomatická bubnová sušička	Automatická
Ekoznačka EU	Není k dispozici
Spotřeba energie „standardního programu pro bavlnu s celou náplní“ (E dry)	1,44 kWh
Spotřeba energie „standardního programu pro bavlnu s poloviční náplní“ (E dry ½)	0,80 kWh
Spotřeba elektrické energie ve vypnutém stavu	0,5 W
Spotřeba elektrické energie v režimu ponechání v zapnutém stavu	0,85 W
Trvání režimu ponechání v zapnutém stavu	10 min
Program Standard pro bavlnu použitý s celou a poloviční náplní je standardní sušicí program, na který se vztahují informace uvedené na energetickém štítku a v informačním listu. Tento program je vhodný pro sušení normálně mokrého bavlněného prádla a jedná se o neúčinnější program pro bavlnu z hlediska spotřeby energie.	
Vážená doba trvání „standardního programu pro bavlnu s celou a poloviční náplní“	123 min
Trvání „standardního programu pro bavlnu s celou náplní“ (T dry)	159 min
Trvání „standardního programu pro bavlnu s poloviční náplní“ (T dry ½)	96 min
Třída účinnosti kondenzace na stupnici od G (nejnižší účinnost) do A (nejvyšší účinnost)	B
Průměrná účinnost kondenzace „standardního programu pro bavlnu“ při plném naložení (C dry)	81 %
Průměrná účinnost kondenzace „standardního programu pro bavlnu“ při částečném naložení (C dry ½)	81 %
Hladina akustického výkonu (vážená průměrná hodnota)	65 dB

BEZPEČNOSTNÉ POKYNY

- Bezpečnostné pokyny 57

INŠTALÁCIA

- Opis produktu 63
- Inštalácia 64

POUŽITIE

- Rýchle spustenie 66
- Pred každým sušením 67
- Ovládací panel 69
- Funkčné tlačidlá 70
- Displej 72
- Programy 73
- Tabuľka programov sušenia 74
- Údaje o spotrebe 75

ÚDRŽBA

- Čistenie a údržba 76
- Riešenie problémov 79
- Technické údaje 81
- Informačný list 82

BEZPEČNOSTNÉ POKYNY

■ Bezpečnostné pokyny

Varovanie!

Aby ste zabránili prípadnej ujme na zdraví alebo majetku vás či ďalších osôb, musíte dodržiavať bezpečnostné pokyny.

- Tento výrobok patrí do kategórie elektrických spotrebičov a je určený iba na použitie v domácnosti. Venujte, prosím, pozornosť bezpečnosti používania elektrickej energie počas prevádzky!
- Používajte výhradne zdroj napájania so spoľahlivým uzemnením. Jeho uzemňovací vodič musí byť zavedený pod zem a nesmie byť pripojený k verejnej rozvodnej sieti, ako je mestské vodovodné potrubie alebo plynovod. Uzemňovacie a nulové vodiče musia byť rozlíšené a nesmú byť navzájom prepojené.
- Napájací vodič musí spĺňať požiadavky IEC a musí byť schopný odolať prúdu vyššiemu než 16 A. Aby bola zaistená bezpečnosť vás aj vašej rodiny, vykonajte, prosím, okamžitú nápravu, ak niektorý elektrický spotrebič vo vašej domácnosti nespĺňa vyššie uvedené požiadavky.
- Nevkladajte do spotrebiča viac bielizne, než sa odporúča. Dodržujte maximálny objem náplne. Pozrite príslušnú kapitolu v tomto návode na použitie.
- Spotrebič sa nesmie používať, ak boli na čistenie odevu použité priemyselné chemikálie.
- Nesušte v spotrebiči nevyprané odevy.
- Odevy, ktoré boli znečistené látkami, ako je jedlý olej, acetón, alkohol, benzín, petrolej, odstraňovače škvŕn, terpentín, vosky

BEZPEČNOSTNÉ POKYNY

a odstraňovače vosku, by mali byť pred sušením v spotrebiči vyprané v horúcej vode s dodatočným množstvom pracieho prostriedku.

- Výrobky ako penová guma (latexová pena), kúpacia čiapka, vodotesné textilie, výrobky na gumovej podložke a oblečení alebo vankúše s penovou gumovou podložkou by sa nemali v spotrebiči sušiť.
- Aviváže a podobné produkty by sa mali používať podľa ich návodov.
- Záverečná časť cyklu spotrebiča prebieha bez ohrevu (cyklus chladenia), aby bolo zaistené, že odevy nebudú poškodené príliš vysokou teplotou.
- Prachový filter je potrebné po každom sušiacom cykle čistiť.
- Zaistite, aby v okolí spotrebiča nedochádzalo k hromadeniu prachu.
- Musí byť zaistené dostatočné vetranie, aby sa zabránilo spätnému prúdeniu plynov zo spotrebičov spaľujúcich iné palivá, vrátane otvoreného ohňa.
- Odťah vzduchu nesmie ústiť do dymovodu využívaného na odvod spalín zo spotrebičov spaľujúcich plyn či iné palivá.
- Spotrebič nesmie byť inštalovaný za uzamykateľnými dvermi, posuvnými dvermi alebo dvermi s pántom na opačnej strane, než je spotrebič. Nesmie byť obmedzené úplné otvorenie dvierok spotrebiča.
- Odevy znečistené olejom sa môžu samovoľne vznietiť, najmä pri vystavení zdrojom tepla, ako je vnútrajšok spotrebiča. Odevy sa zahrejú, čo spôsobí oxidačnú reakciu oleja. Oxidácia vytvára teplo. Ak teplo nemôže uniknúť, odevy sa môžu dostatočne zahriať na to, aby sa vznietili. Hromadenie alebo

BEZPEČNOSTNÉ POKYNY

skladovanie predmetov znečistených olejom na sebe môže zabrániť úniku tepla, a tým spôsobiť nebezpečenstvo požiaru.

- Ak je nevyhnutné, aby tkaniny, ktoré obsahujú rastlinný alebo iný olej, alebo boli znečistené prostriedkami na starostlivosť o vlasy, boli umiestnené do spotrebiča, mali by sa najskôr dôkladne vyprať v horúcej vode s veľkou dávkou čistiaceho prostriedku. Toto opatrenie zníži nebezpečenstvo požiaru, neeliminuje ho však celkom.
- Počas bežného používania alebo údržby spotrebič neatáčajte.
- Pred sušením odstráňte z odevov všetky predmety, najmä zapalovače alebo zápalky.
- Tento spotrebič môžu používať deti od 8 rokov, osoby so zníženými fyzickými, zmyslovými a mentálnymi schopnosťami aj osoby s nedostatkom skúseností a znalostí za predpokladu, že budú pracovať pod kvalifikovaným dozorum alebo budú účinne oboznámené s obsluhou a hroziacimi nebezpečenstvami. Deti sa so spotrebičom nesmú hrať. Deti nesmú vykonávať čistenie a údržbu spotrebiča, ak nie sú pod dozorum.
- Tento spotrebič môžu obsluhovať deti a osoby s obmedzenými telesnými, zmyslovými alebo duševnými schopnosťami alebo nedostatkom skúseností a znalostí, iba ak sa tak deje za dohľadu dospelého alebo po tom, čo boli poučené vo veci bezpečného použitia spotrebiča a pochopili možné nebezpečenstvá.
- Malé deti by nemali zostať bez dozoru, aby sa s prístrojom nezačali hrať.

BEZPEČNOSTNÉ POKYNY

- Ak je napájací sieťový kábel poškodený, musí ho vymeniť výrobca, jeho autorizovaný servisný pracovník alebo iná podobne kvalifikovaná osoba, aby sa odvrátilo nebezpečenstvo.
- Tento spotrebič je určený iba na použitie v interiéri.
- Ventilačné otvory nezakrývajte.
- Deti mladšie ako 3 roky by sa mali držať mimo dosahu spotrebiča, ak nebudú pod nepretržitým dohľadom.
- Ak sa spotrebič bude nadmerne zahrievať, okamžite vytiahnite napájaciu zástrčku.
- Pred použitím spotrebiča odstráňte všetok obalový materiál. V opačnom prípade môže dôjsť k vážnemu poškodeniu.
- Prístroj obsahuje ekologické, ale horľavé chladivo R290.
- Uchovávajte spotrebič mimo dosahu otvoreného ohňa a iných zdrojov požiaru.



UPOZORNENIE: NEBEZPEČENSTVO POŽIARU!



Varovanie!

- Nikdy nezastavujte spotrebič pred ukončením sušiaceho cyklu, inak dôjde k uvoľneniu príliš veľkého množstva tepla, ktoré môže spôsobiť poškodenie.
- Spotrebič sa nesmie napájať externým spínacím zariadením, ako je časovač, alebo pripojiť k obvodu, ktorý sa pravidelne zapína a vypína spínacím zariadením.
- Dbajte na to, aby ventilačné otvory v kryte spotrebiča alebo vo vstavanej konštrukcii neboli zablokované.
- Nepoškodzujte chladiaci okruh.

BEZPEČNOSTNÉ POKYNY

Správna likvidácia tohto produktu:



Toto označenie označuje, že tento výrobok by ste nemali likvidovať spolu s iným domovým odpadom v celej EÚ. Aby sa zabránilo možnému poškodeniu životného prostredia alebo ľudského zdravia nekontrolovaným odstraňovaním odpadu, recyklujte ho zodpovedne s cieľom podporiť udržateľné opätovné využívanie materiálových zdrojov. Ak chcete vrátiť použité zariadenie, použite, prosím, systém vrátenia a vyzdvihnutia alebo sa obráťte na maloobchodníka, u ktorého ste si výrobok kúpili. Predajca môže zariadiť ekologickú likvidáciu spotrebiča.

INŠTALÁCIA

Nebezpečenstvo úrazu elektrickým prúdom

- Neťahajte za napájací kábel. Namiesto toho uchopte zástrčku.
- Nemanipulujte so zástrčkou mokrými rukami.
- Nepoškodzujte napájací kábel a napájaciu zástrčku.

Nebezpečenstvo úrazu

- Spotrebič v žiadnom prípade nerozoberajte a nepokúšajte sa ho sami opraviť.
- Nekladte tento spotrebič na práčku bez stohovacej súpravy. (Ak chcete tento spotrebič umiestniť na práčku, objednajte si príslušný medzikus a zverte montáž do rúk výrobcu, jeho servisného pracovníka alebo inej, podobne kvalifikovanej osoby.)
- Neopierajte sa o otvorené dvere spotrebiča.
- Nekladte na spotrebič zdroje nadmerného tepla, ako je napríklad sviečka alebo varná doska.

Nebezpečenstvo poškodenia

- Neprekračujte uvedenú kapacitu spotrebiča.
- Nepoužívajte spotrebič bez spodného a horného filtra.
- Pred vloženíím do spotrebiča oblečenie nesušte.
- Nevystavujte spotrebič priamemu slnečnému žiareniu. Používajte spotrebič iba vo vnútorných priestoroch.
- Neprevádzkujte spotrebič vo vlhkom a mokrom prostredí.
- Pred čistením a údržbou nezabudnite vytiahnuť napájací kábel. Nestriekajte na spotrebič vodu.

Nebezpečenstvo výbuchu

Nesušte, prosím, odevy žiadnymi horľavými látkami, ako je olej alebo alkohol. Hrozí nebezpečenstvo výbuchu.

INŠTALÁCIA

■ Opis produktu

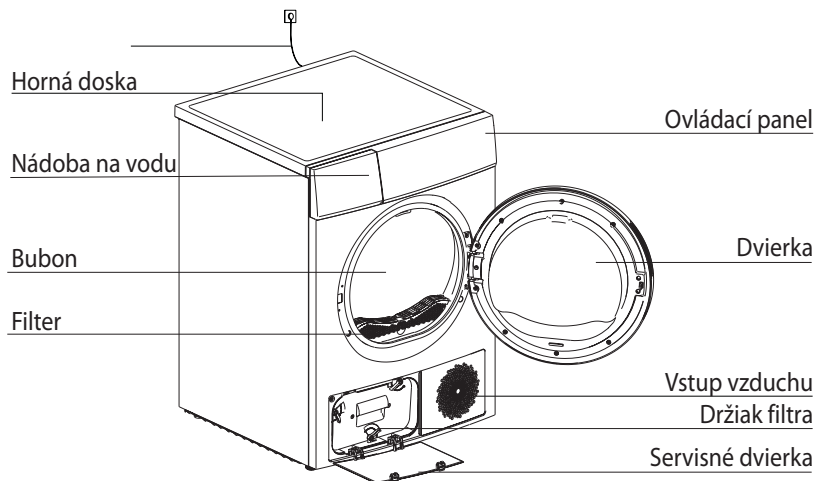

Poznámka: Pred použitím si spotrebič dôkladne prezrite a oboznámte sa s jeho používaním.

Príslušenstvo

Nasledujúce súčasti sú voliteľným príslušenstvom konkrétnych modelov.

Ak sú nasledujúce diely súčasťou balenia vášho spotrebiča, nasadte si, prosím, rukavice a nainštalujte ich podľa nižšie uvedených pokynov.

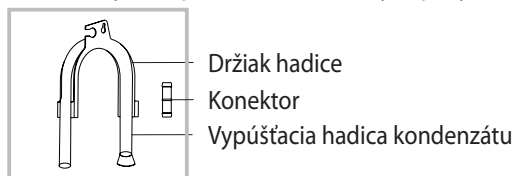

INŠTALÁCIA

■ Inštalácia

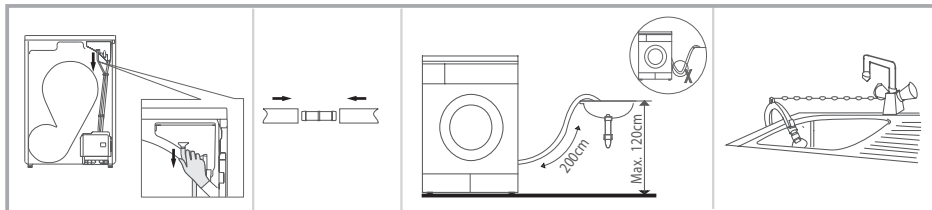

Vyberte vypúšťaciu hadicu* z priehradky.

Vložte vypúšťaciu hadicu a vonkajšiu vypúšťaciu hadicu do konektora.

Upevnite držiak hadice do umývadla alebo inej nádoby.

* dostupné ako voliteľné príslušenstvo

Preprava

Pri preprave zaobchádzajte so spotrebičom opatrne. Spotrebič nechytajte za pohyblivé súčasti. Dvierka spotrebiča nepoužívajte ako držadlo. Ak spotrebič nie je možné prepravovať vo vzpriamenej polohe, môže byť naklonený doprava o maximálne 30°.

Vyrovnanie polohy spotrebiča

Hneď ako spotrebič usadíte na požadovanom mieste, skontrolujte pomocou vodováhy, či je jeho poloha celkom vyrovnaná. Ak tomu tak nie je, vyrovnejte polohu pomocou nastavovacích nôžok.

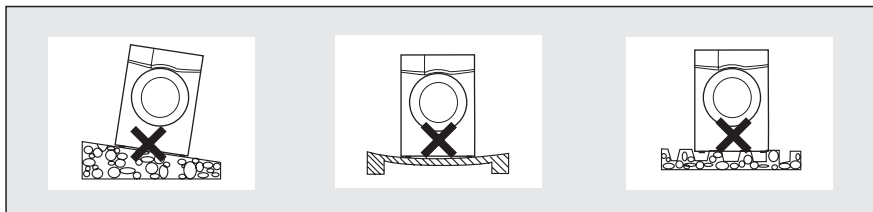

Umiestnenie spotrebiča

1. Pre vaše pohodlie odporúčame umiestnenie spotrebiča do blízkosti práčky.
2. Spotrebič musí byť inštalovaný na čistom mieste, kde nedochádza k hromadeniu nečistôt. Po obvode celého spotrebiča musí byť zaistené voľné prúdenie vzduchu. Nezakrývajte predný prívod vzduchu ani ventilačné mriežky na zadnej strane spotrebiča.
3. Aby ste udržali vibrácie a hluk na minimálnej úrovni, mali by ste spotrebič umiestniť na pevný a rovný povrch.

INŠTALÁCIA

4. Nôžky sa nesmú nikdy odstrániť. Nekladte pod spotrebič vysoké koberce, drevené lišty a podobné materiály. Môže dochádzať k nahromadeniu tepla, ktoré by mohlo narušiť prevádzku spotrebiča.

Vyrovnanie polohy spotrebiča

Hneď ako spotrebič usadíte na požadovanom mieste, skontrolujte pomocou vodováhy, či je jeho poloha celkom vyrovnaná. Ak tomu tak nie je, vyrovnajzte polohu pomocou nastavovacích nôžok.

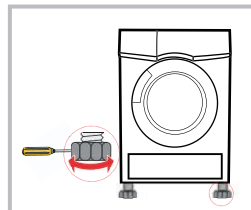

Pripojenie k elektrickej sieti

1. Dbajte na to, aby napätie napájania zodpovedalo elektrickej špecifikácii spotrebiča.
2. Nepripájajte spotrebič k napájacej doske alebo univerzálnej zásuvke a nepoužívajte adaptéry a predlžovacie káble.

POUŽITIE

■ Rýchle spustenie



Poznámka!

Pred prvým použitím spotrebiča sa uistite, že je správne nainštalovaný.

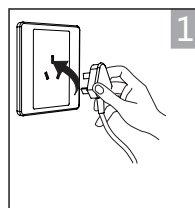

zapojte

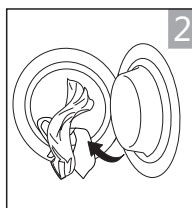

vložte odevy

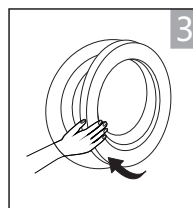

zavrite dverka

Sušenie



zapnite



zvoľte program



vyberte prípadnú
špeciálnu funkciu



spustite

Po vysušení

Pípanie alebo „0:00“ na displeji.

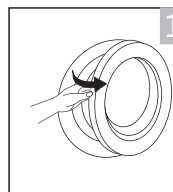

otvorte dverka
a vytiahnite
bielizeň

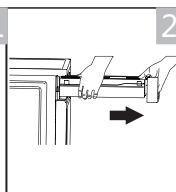

vysuňte
nádobu na
vodu

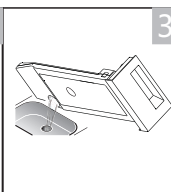

vylejte vodu

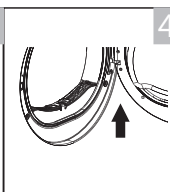

vyčistite filter

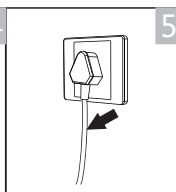

odpojte



Poznámka!

- Ak je spotrebič zapojený do zásuvky s vypínačom, stlačte ho na priame vypnutie napájania.

POUŽITIE

■ Pred každým sušením

Poznámka!

- Po preprave nechajte spotrebič stáť 2 hodiny v pokoji. Pred prvým použitím použite mäkkú látku na vyčistenie vnútornej strany bubna.
 1. Vložte do bubna niekoľko čistých látkových handričiek.
 2. Zapojte spotrebič do napájania a stlačte tlačidlo **【On/Off】**.
 3. Vyberte program **【Refresh】** a stlačte tlačidlo **【Start/Pause】**.
 4. Po dokončení tohto programu postupujte podľa pokynov v časti „Čistenie a údržba“ (pozrite stranu 3) na vyčistenie dvierok filtra.
- Počas sušenia bude kompresor a tečúca voda vydávať hluk. Tento jav je celkom normálny.

1. Pred sušením bielizeň dôkladne vyžmýkajte v práčke. Odstredovanie môže skrátiť čas sušenia a znížiť tak spotrebu elektrickej energie.
2. Na dosiahnutie rovnomerného výsledku sušenia roztriedte bielizeň podľa druhu tkaniny a sušiaceho programu.
3. Pred sušením zavrite všetky zipsy, háčiky a očka, zapnite gombíky, tkaninové opasky atď.
4. Nevysušujte oblečenie príliš, pretože na príliš vysušenom oblečení môžu ľahko vzniknúť záhyby.
5. Odevy obsahujúce gumu alebo podobné elastické materiály nesusušte.
6. Udržujte okolie spotrebiča počas prevádzky čisté. Prach a horľavé materiály v blízkosti spotrebiča môžu spôsobiť vznietenie.
7. Dvierka môžu byť otvorené až po skončení sušiaceho programu, aby nedošlo k popáleniu pokožky horúcou parou alebo prehriatím spotrebiča.
8. Po každom použití vyčistite filtračnú vložku a vyprázdňte nádobu na vodu, aby nedošlo k predĺžovaniu času sušenia a zvyšovaniu spotreby energie.
9. Nesusušte odevy po chemickom čistení.
10. Zvoľte, prosím, príslušný program, ak ide o odev z vlneného materiálu, aby bolo tkanina vzdušnejšia.

POUŽITIE













Referenčná hmotnosť suchých odevov (po 1 ks)

 Zmiešané textilné odevy (asi 800 g)	 Bundy (asi 800 g bavlny)	 Džiny (asi 800 g)	 Uterák (cca 900 g bavlny)
 Prestieradlo (asi 600 g bavlny)	 Pracovné oblečenie (približne 1 120 g)	 Pyžamo (asi 200 g)	 Košeľa s dlhým rukávom (asi 300 g bavlny)
 Košeľa s krátkym rukávom (asi 180 g bavlny)	 Krátke spodky (asi 70 g bavlny)	 Ponožky (asi 50 g zmiešanej tkaniny)	

Poznámka!

- Nikdy neprekračujte kapacitu spotrebiča.
- Nevkladajte do spotrebiča odevy, z ktorých kvapká voda. Mohlo by dôjsť k poškodeniu spotrebiča alebo dokonca k požiaru.

Dôkladne zvažte použitie spotrebiča, ak materiály odevov nie sú určené na sušenie v sušičke, alebo ich štítkov obsahuje nasledujúce symboly:

 Sušenie	 Normálna	 Nesušiť v sušičke	 Nesušiť
 Sušenie na šnúre	 Sušenie odkvapkaním	 Sušenie v rozprestretom stave	 Sušenie v tieni
 Chemické čistenie	 Zákaz chemického čistenia	 Chemické čistenie všetkými obvykle používanými rozpúšťadlami	 Bežný cyklus čistenia chemický, v uhľovodíkoch

POUŽITIE

■ Ovládací panel

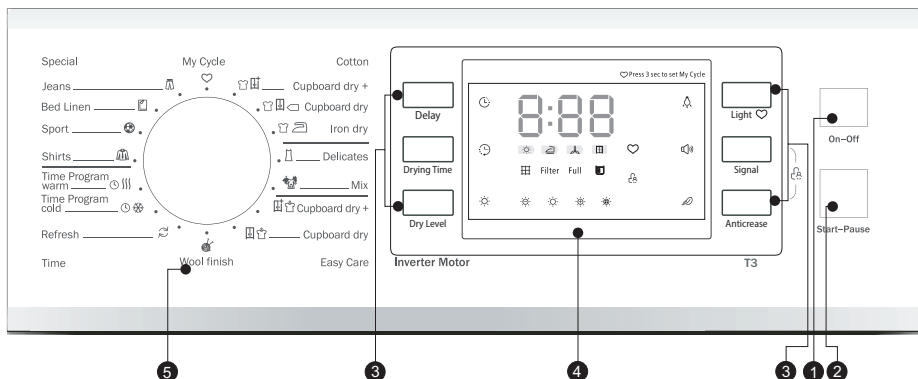

1 Tlačidlo On/Off

Zapnutie/vypnutie spotrebiča

2 Tlačidlo Start/Pause

Stlačením tlačidla spustíte alebo pozastavíte cyklus sušenia.

3 Funkčné tlačidlá

Tieto tlačidlá slúžia na nastavenie ďalších funkcií.

4 Displej

Na tomto displeji sa zobrazia nastavenia, odhadovaný zostávajúci čas a správy o stave spotrebiča.

5 Programy

Na zaistenie efektívnejších výsledkov sušenia odevov je možné nastaviť špecifický program sušenia podľa potrieb používateľa.

POUŽITIE

■ Funkčné tlačidlá

(líši sa podľa konkrétneho modelu)

Delay

Delay (Odloženie)

Táto funkcia slúži na odložené sušenie odevov. Maximálny čas odloženia je 24 hodín. Čas odloženia znamená, že program začne po uplynutí zadaného intervalu. Po spustení odloženého programu začne na displeji odpočítavať čas a začne blikať ikona odloženia.

Podrobnosti:

1. Vložte bielizeň do spotrebiča a uistite sa, že dvierka sú dôkladne zatvorené.
 2. Stlačte tlačidlo **【On/Off】**, potom otáčajte voličom programov a vyberte požadovaný program.
 3. Môžete podľa potreby aktivovať aj funkcie **【Anti-Crease】** alebo **【Signal】**.
 4. Stlačte tlačidlo **【Delay】**.
 5. Pokračujte stlačením tlačidla **【Delay】** pre voľbu času oneskorenia.
 6. Po stlačení tlačidla **【Start/Pause】** je spotrebič v prevádzkovom stave. Po uplynutí času oneskorenia sa automaticky spustí proces sušenia.
 7. Ak znovu stlačíte tlačidlo **【Start/Pause】**, funkcia odloženia bude pozastavená.
 8. Ak chcete zrušiť funkciu odloženia, stlačte tlačidlo **【On/Off】**.
-

Drying Time

Drying Time (Čas)

Ak je zvolený program zahrievania, chladenia alebo osvieženia tkanín, je možné pomocou tlačidla **【Drying Time】** nastaviť čas sušenia v krokoch po 10 minútach.

Dry Level

Dry Level (Intenzita/Úroveň sušenia)

Používa sa na nastavenie úrovne sušenia odevov.

Spotrebič pracuje so štyrmi úrovňami intenzity. **1**

Čas sušenia sa s každou úrovňou predlžuje o 3 minúty.

1. Funkciu intenzity je možné aktivovať iba pred spustením programu.
 2. Opakovaným stlačením tlačidla **【Dry Level】** nastavte čas sušenia.
 3. S výnimkou programov **【Cotton Iron】**, **【Delicate】**, **【Wool】**, **【Warm】**, **【Cool】** a **【Refresh】** je možné všetky ostatné programy upraviť pomocou funkcie **【Dry Level】**.
-

Light

Light (Svetlo)

Svetlo vnútri bubna sa rozsvieti približne 3 minúty po stlačení tlačidla alebo 1 minútu po otvorení dverí.

POUŽITIE

Signal

Signal (Bzučiak)

Zapne alebo vypne bzučiak. Vo východiskovom nastavení je bzučiak zapnutý. V prípade potreby môžete bzučiak vypnúť stlačením tohto tlačidla.

Keď je bzučiak zapnutý:

1. Spotrebič vydá zvuk, ak stlačíte niektoré z funkčných tlačidiel.
 2. Ak počas chodu spotrebiča otočíte gombíkom na výber programu, spotrebič vás upozorní, že zmena programu za chodu nie je možná.
 3. Bzučiak zaznie aj po dokončení programu sušenia.
-

Anti-Crease

Anti-Crease (Vyrovnanie záhybov)



Na konci sušiaceho cyklu je možné zvoliť funkciu na odstránenie záhybov na 60, 90 alebo 120 minút.

Táto funkcia zabraňuje tvorbe záhybov pri sušených odevoch. Bielizeň je možné v priebehu tejto funkcie vytiahnuť zo spotrebiča. S výnimkou programov **【Cool】**, **【Wool】** a **【Refresh】** je možné túto funkciu zapnúť pri všetkých programoch.

My Cycle

My Cycle (Môj cyklus)

Slúži na ukladanie často používaných obľúbených programov.

1. Pomocou tlačidla vyberte požadovaný program a ďalšie funkcie sušenia.
2. Stlačte a podržte tlačidlo **【 / 】** na 3 sekundy, kým sa požadovaný program neuloží, čo bude indikované pípnutím.
3. Otočte voličom programov do polohy **【My Cycle】**. Potom môžete spustiť svoj obľúbený program.

Ak chcete zmeniť nastavenie vlastného programu **【My Cycle】**, opakujte kroky (1) a (2).

Child Lock

Child Lock (Detská zámka)

1. Tento spotrebič je vybavený špeciálnou detskou bezpečnostnou zámkou, ktorá môže deťom zabrániť nechcenému stlačeniu tlačidiel alebo nesprávnej obsluhy.
2. Detskú zámku aktivujete súčasným stlačením a podržaním tlačidiel **【Anti-Crease】** a **【Signal】**, prípadne **【Anti-Crease】** a **【Silence】** alebo **【Dry Level】** na aspoň 3 sekundy. Ak je nastavená funkcia detskej zámky, na displeji sa zobrazí ikona detskej zámky a s výnimkou tlačidla **【On/Off】** budú všetky tlačidlá nefunkčné.

Na aktiváciu detskej zámky je nutné stlačiť a podržať tlačidlá **【Anti-Crease】** a **【Signal】** alebo **【Silence】** a **【Dry Level】** aspoň 3 sekundy.











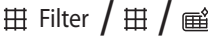

Silence

Silence (Tichá prevádzka)

Rýchlosť otáčania bubna sa zníži, aby sa znížil hluk spotrebiča. Čas sušenia sa však predĺži.

POUŽITIE

■ Displej

	Odložené spustenie
	Čas
	Detská zámka
	Zostávajúci čas/Chybové hlásenie
	Fáza cyklu
	Upozornenie na vyčistenie filtra
	Upozornenie na vyprázdnenie nádoby na vodu
	Intenzita alebo úroveň sušenia (štyri stupne)
	Indikátor svetla v bubne
	Indikátor zvukovej výstrahy
	Režim ochrany proti pokrčeniu
	My Cycle (Môj cyklus)
	Indikátor žehlenia
	Tichá prevádzka

POUŽITIE

■ Programy

Volič programov

1. Stlačte tlačidlo **【On/Off】**. Hneď ako sa obrazovka LED rozsvieti, otočením voliča programov vyberte požadovaný program.
2. Môžete prípadne nastaviť aj ďalšie funkcie **【Delay】** (Odloženie), **【Drying Time】** (Čas), **【Dry Level】** (Intenzita), **【Anti-Crease】** (Vyrovnanie záhybov) alebo **【Signal】** (Bzučiak) pomocou rovnomenných tlačidiel.
3. Stlačte tlačidlo **【Start/Pause】**.

Spustenie programu

Bubon sa začne po spustení programu otáčať. Stavová kontrolka na spotrebiči bude postupne blikať a zobrazený zostávajúci čas cyklu sa bude meniť automaticky.

Štandardné ukončenie programu

1. Bubon spotrebiča sa po ukončení programu zastaví. Na displeji sa zobrazí „**End**“ a rozsvieti sa aj stavová kontrolka „End“ (Koniec programu). Ak bielizeň zo spotrebiča v tejto fáze nevytiahnete, spustí sa aj funkcia ochrany proti pokrčeniu **【Anti-Crease】** (pozrite strana 8).
Na vypnutie napájania stlačte tlačidlo **【On/Off】** a vytiahnite zástrčku zo zásuvky.
2. Prípadné problémy, ako je nečakané zastavenie spotrebiča alebo nedostatočné výsledky, riešte podľa pokynov v kapitole „Riešenie problémov“ (pozrite stranu 79).

POUŽITIE

■ Tabuľka programov sušenia

Program	Hmotnosť (max.)	Použitie/Vlastnosti	Odloženie	Čas
Bavlna	8,0 kg	Pre biele aj farebné odevy z bavlny alebo ľanu.		
		Cupboard dry +	Áno	Nie
		Cupboard dry	Áno	Nie
		Iron dry	Áno	Nie
Jemné	1,0 kg	Na sušenie jemnej bielizne, ktorá je vhodná na sušenie, alebo bielizne, ktoré sa odporúča prať ručne pri nižšej teplote.	Áno	Nie
Mix	3,5 kg	Ak nemôžete určiť, aký je materiál odevov, vyberte program Mix.	Áno	Nie
Syntetika		Na sušenie odevov zo syntetických a zmiešaných tkanín alebo bavlny.		
Vlna	3,5 kg	Cupboard dry+	Áno	Nie
		Cupboard dry	Áno	Nie
		Wool finish	Áno	Áno
		Jeans	Áno	Nie
Špeciálny	4,0 kg	Bed Linen	Áno	Nie
		Sport	Áno	Nie
		Shirts	Áno	Nie
		My Cycle	Áno	—
Čas	—	Warm	Áno	Áno
		Cold	Áno	Áno
		Refresh	Áno	Áno
			Áno	Áno

POUŽITIE

■ Údaje o spotrebe ①

Model	Program	Kapacita	Rýchlosť odstredovania / zvyšková vlhkosť	Čas sušenia	Spotreba energie
T3	Bavlna (štandardný)	8 kg	1 000 ot./min. / 60 %	159 min	1,44 kWh
	Bavlna (žehlenie)	4 kg	1 000 ot./min. / 60 %	96 min	0,80 kWh
	Syntetika (štandardný)	3,5 kg	800 ot./min. / 40 %	55 min	0,50 kWh

Poznámka!

-  Tento symbol znamená skúšobný program energetickej účinnosti „štandardný program pre bavlnu“, ktorý je v súlade s nariadením 392/2012/EÚ, meraný v súlade s normou EN 61121 a vhodný na sušenie bežných bavlnených odevov pri menovitej náplni.
 - Silné alebo viacvrstvé textilie, napr. posteľná bielizeň, džínsy, bundy atď., nie je jednoduché vysušiť. Vyberte program Cotton Cupboard dry+ alebo použite funkciu vyššej intenzity „Dry Level“ (pozrite stranu 17).
 - Vzhľadom na to, že nerovnomerný materiál, silné a viacvrstvé odevy nie je jednoduché vysušiť, je lepšie zvoliť vhodný program sušenia, ak sú niektoré časti oblečenia po skončení programu stále vlhké.
- ① Všetky údaje sa merali v súlade s normou EN 61121.
Skutočná spotreba sa môže líšiť od hodnôt uvedených v tabuľke v závislosti od množstva bielizne, typu tkaniny, zvyškovej vlhkosti a zvolených funkcií.

ÚDRŽBA

■ Čistenie a údržba

Vyprázdenie nádoby na vodu

1. Uchopte a vytiahnite nádobu na vodu oboma rukami.
2. Nakloňte nádobu na vodu a vylejte kondenzát do umývadla alebo vane.
3. Vložte nádobu na vodu späť.

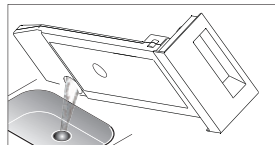
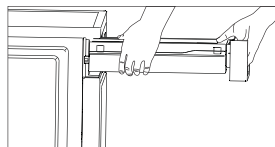

⚠ Varovanie!

- Nádobu na vodu po každom použití vyprázdnite. V opačnom prípade bude program pozastavený a rozsvieti sa ikona „E“. Po vyprázdení nádoby je možné sušičku opäť spustiť stlačením tlačidla **【Start/Pause】**.
- Kondenzát v žiadnom prípade nepite.
- Sušičku nepoužívajte bez nádoby na vodu.

Čistenie filtrov

Tento spotrebič je vybavený hlavným filtrom (pod dvierkami) a filtrom pred výmenníkom tepla na väčšiu ochranu. Filtre čistite po každom cykle.

Čistenie hlavného prachového filtra

1. Otvorte dvierka spotrebiča.
2. Vytiahnite filter spolu s držiakom.
3. Otvorte držiak a vytiahnite z neho prachový filter, ktorý následne opláchnite vo vode.
4. Pred opakovaným vložením dôkladne osušte držiak filtra.

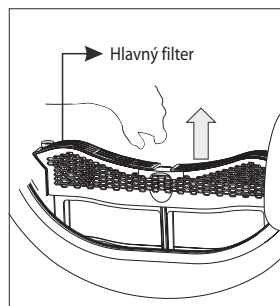

📌 Poznámka!

- Uistite sa, že filter vkladáte správnym smerom.

ÚDRŽBA

Čistenie spodného filtra

1. Otvorte servisné dverka.
2. Odstiňte tri poistné páky a vyťahnite rukoväť filtra.
3. Vyberte spodnú časť filtra a vyčistite ju.
Ak je na filtri príliš mnoho prachu, opláchnite ho v tečúcej vode. Pred opätovným vložením filter dôkladne osušte.
4. Vyčistite gumové tesnenia tak na filtri, ako aj na rukoväti.
5. Vložte filter späť.
6. Zaisťte tri poistné páky a uistite sa, že sú zaistené v uzamykacej polohe.
7. Zavrite servisné dverka. Uistite sa, že ste počuli zacvaknutie.

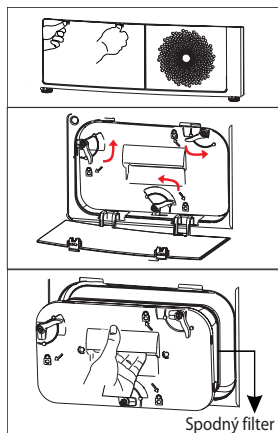

Poznámka!

- Prach nahromadený na filtri zablokuje cirkuláciu vzduchu, čo zvýši čas sušenia a spotrebu energie.
- Pred čistením odpojte napájací kábel!
- Spotrebič nepoužívajte bez filtra.
- Filter čistite po každom cykle, aby nedochádzalo k hromadeniu prachu vnútri sušičky.

Čistenie výmenníka tepla

Varovanie!

Nedotýkajte sa výmenníka tepla rukou. Hrozí nebezpečenstvo popálenia.

- V prípade potreby odstráňte zhruba raz za 2 mesiace prach z výmenníka tepla pomocou vysávača s nasadenou kefou na prach. Výmenník tepla čistite šetrne, bez použitia sily. V opačnom prípade môže dôjsť k poškodeniu výmenníka tepla.

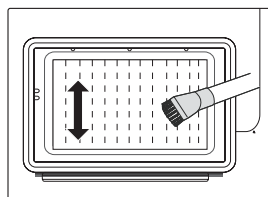

ÚDRŽBA

Pravidelné čistenie spotrebiča

⚠ Varovanie!

- Pred čistením odpojte napájací kábel!
- Spotrebič čistite handričkou navlhčenou iba čistou vodou. Chemické čistiace prostriedky môžu poškodiť plastové povrchy a iné časti.
- Pri čistení používajte rukavice.

- Pripravte si handričku navlhčenú čistou vodou.

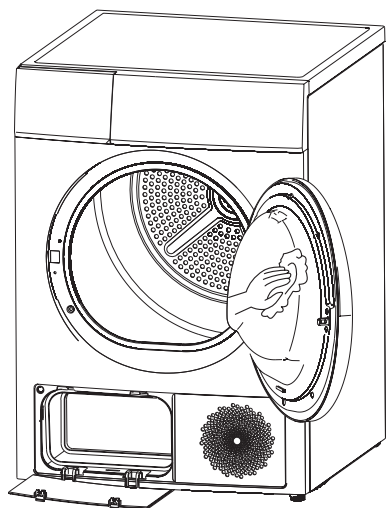

- Vyčistite dverka, najmä potom vnútornú časť.
- Vyčistite tesnenie okolo predného závesu.
- Vyčistite snímač vlhkosti, ktorý sa nachádza na strane bubna.
- Vyberte všetky filtre, vyčistite tesnenie a vzduchový tunel.
- Pred spustením sušičky osušte všetky súčasti mäkkou handričkou.



■ Riešenie problémov

Na displeji	Príčina	Riešenie
E32 / Childlock+6h	Porucha senzora vlhkosti	Obráťte sa na miestne servisné stredisko.
E33 / Childlock+9h	Porucha teplotného senzora	
E64	Chyba komunikácie motora	
E82	Porucha elektroniky	
☒ / Full ☒ / Full / FUL	Porucha vodného čerpadla alebo senzora úrovne vody	Vyprázdnite nádobu
	Nádoba na vodu je plná	

Varovanie!

- Opravy môžu vykonávať iba autorizovaní servisní pracovníci.
- Skôr ako kontaktujete servisné stredisko, skontrolujte, či ste postupovali podľa návodu na obsluhu, prípadne či problém nedokážete vyriešiť sami.
- Ak sa chybové hlásenie zobrazí opakovane, alebo ak spotrebič nefunguje, obráťte sa na servisné stredisko.
- Pamätajte, že služby technického pracovníka pri vykonávaní opráv, ktoré nepatria do záruky, sú aj počas platnosti záruky spoplatnené.

ÚDRŽBA

Problém	Riešenie
<ul style="list-style-type: none">• Displej nesvieti	<ul style="list-style-type: none">• Skontrolujte, či funguje dodávka elektrickej energie.• Skontrolujte, či je spotrebič zapojený do zásuvky.• Skontrolujte zvolený program.• Stlačte tlačidlo 【On/Off】.
<ul style="list-style-type: none">• Svetí  / Full  / Full / FUL	<ul style="list-style-type: none">• Vyprázdnite nádobu na vodu.• Ak bude indikátor stále svietiť, kontaktujte autorizované servisné stredisko.
<ul style="list-style-type: none">• Svetí 	<ul style="list-style-type: none">• Vyčistite výmenník tepla.• Vyčistite prachový filter.
<ul style="list-style-type: none">• Spotrebič sa nespustí	<ul style="list-style-type: none">• Skontrolujte, či sú dvierka zatvorené.• Skontrolujte, či je program správne nastavený.• Skontrolujte, či ste dôkladne stlačili tlačidlo Start/Pause.
<ul style="list-style-type: none">• Odevy nie sú dostatočne suché alebo čas sušenia je príliš dlhý	<ul style="list-style-type: none">• Vyčistite prachový filter a výmenník tepla.• Vyprázdnite nádobu na vodu.• Skontrolujte vypúšťaciu hadicu*.• Okolo spotrebiča nie je dostatok voľného priestoru.• Vyčistite senzory vlhkosti.• Vyčistite prívod vzduchu.• Použite program s vyššou intenzitou sušenia alebo časový program.

* dostupné ako voliteľné príslušenstvo



Varovanie!

Ak sa s problémami nedokážete vyrovnáť sami a potrebujete pomoc:

- Stlačte tlačidlo **【On/Off】**.
- Vytiahnite sieťovú zástrčku a kontaktujte autorizované servisné stredisko.

ÚDRŽBA

■ Technické údaje

Model	T3
Parametre	
Rozmery (D × Š × V)	640 × 595 × 845 mm
Prevádzková teplota	5 °C až 35 °C
Menovitý príkon	750 W
Menovité napätie	220 – 240 V~
Menovitá frekvencia	50 Hz
Chladivo	R290
Hmotnosť výrobku	53 kg
Menovitá kapacita	8,0 kg
GWP	3
Index CO ₂	0,00 T
Množstvo chladiva	120 g

Obsahuje fluorované skleníkové plyny, na ktoré sa vzťahuje Kjótsky protokol.
Hermeticky uzatvorené.

Poznámka!

- Menovitá kapacita je maximálna kapacita pre sušenie v jednom cykle. Dbajte na to, aby množstvo oblečenia, ktoré je vložené do spotrebiča, neprekročilo menovitú kapacitu.
- Neinštalujte spotrebič do miestnosti, v ktorej hrozí námraza. Pri teplotách okolo bodu mrazu nemusí spotrebič správne fungovať.
- Hrozí nebezpečenstvo poškodenia, ak kondenzát zamrzne v čerpadle, hadiciach a/alebo nádobe na vodu.

ÚDRŽBA

■ Informačný list výrobku Delegované nariadenie (EÚ) 392/2012

Značka	LORD
Model	T3
Menovitá kapacita štandardného programu pre bavlnu (kg)	8,0 kg
Typ sušičky	Kondenzačná
Trieda energetickej účinnosti	A+++
Vážená ročná spotreba energie	175,5 kWh/rok
Automatická alebo neautomatická bubnová sušička	Automatická
Ekoznačka EÚ	Nie je k dispozícii
Spotreba energie „štandardného programu pre bavlnu s celou náplňou“ (E dry)	1,44 kWh
Spotreba energie „štandardného programu pre bavlnu s polovičnou náplňou“ (E dry ½)	0,80 kWh
Spotreba elektrickej energie vo vypnutom stave	0,5 W
Spotreba elektrickej energie v režime ponechania v zapnutom stave	0,85 W
Trvanie režimu ponechania v zapnutom stave	10 min
Program Standard pre bavlnu použitý s celou a polovičnou náplňou je štandardný sušiaci program, na ktorý sa vzťahujú informácie uvedené na energetickom štítku a v informačnom liste. Tento program je vhodný na sušenie normálne mokrej bavlnenej bielizne a ide o najúčinnější program pre bavlnu z hľadiska spotreby energie.	
Vážená dĺžka trvania „štandardného programu pre bavlnu s celou a polovičnou náplňou“	123 min
Trvanie „štandardného programu pre bavlnu s celou náplňou“ (T dry)	159 min
Trvanie „štandardného programu pre bavlnu s polovičnou náplňou“ (T dry ½)	96 min
Trieda účinnosti kondenzácie na stupnici od G (najnižšia účinnosť) do A (najvyššia účinnosť)	B
Priemerná účinnosť kondenzácie „štandardného programu pre bavlnu“ pri plnom naložení (C dry)	81 %
Priemerná účinnosť kondenzácie „štandardného programu pre bavlnu“ pri čiastočnom naložení (C dry ½)	81 %
Hladina akustického výkonu (vážená priemerná hodnota)	65 dB

LORD Hausgeräte GmbH

Nymphenburger Straße 4

80335 München

Deutschland

info@lord.eu

www.lord.eu