

AURA ABSOLUTE



CZ Návod k použití



 **OLIMPIA
SPLENDID**
HOME OF COMFORT

1. Tento spotřebič mohou používat děti od 8 let a starší a osoby se sníženými fyzickými, smyslovými nebo duševními schopnostmi nebo s nedostatkem zkušeností a znalostí, pokud jsou pod dohledem nebo byly poučeny o bezpečném používání spotřebiče a rozumí souvisejícím nebezpečím. Děti si se spotřebičem nesmí hrát. Čištění a uživatelskou údržbu nesmí provádět děti bez dozoru. (Platí pro evropské země).
2. Tento spotřebič není určen pro použití osobami (včetně dětí) se sníženými fyzickými, smyslovými nebo duševními schopnostmi nebo s nedostatkem zkušeností a znalostí, pokud jim osoba odpovědná za jejich bezpečnost neposkytlá dohled nebo pokyny týkající se používání spotřebiče. (platí pro ostatní země kromě evropských).
3. Pokud je napájecí kabel poškozen, musí být vyměněn výrobcem nebo jeho službou technické podpory nebo podobně kvalifikovaným personálem, aby se předešlo jakémukoli riziku pro uživatele.
4. Aby se předešlo riziku úrazu elektrickým proudem, je nutné před prováděním jakékoli údržby spotřebiče odpojit zástrčku od elektrické zásuvky.
5. Pro správnou funkci spotřebiče dodržujte minimální vzdálenosti a údaje napsané v tomto návodu (viz obrázek B).
6. Pro správné elektrické připojení spotřebiče dodržujte pokyny uvedené v odstavci 2.2.

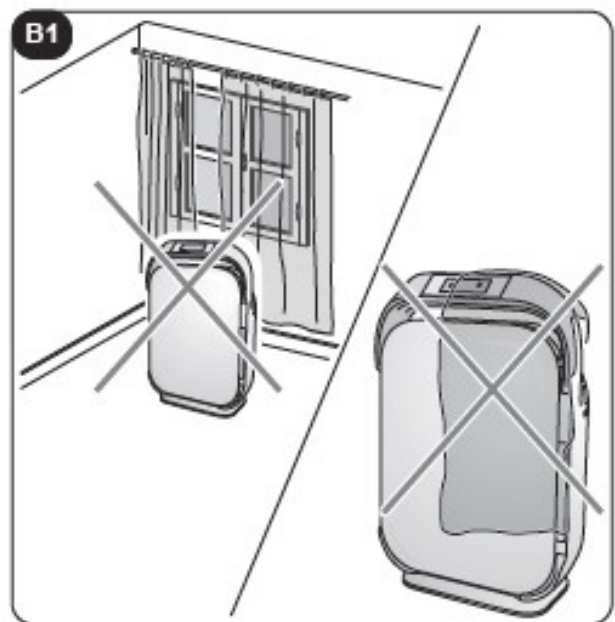
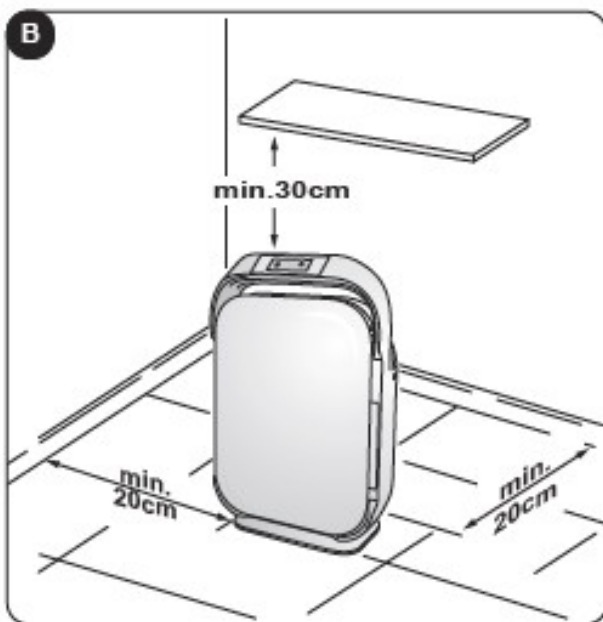
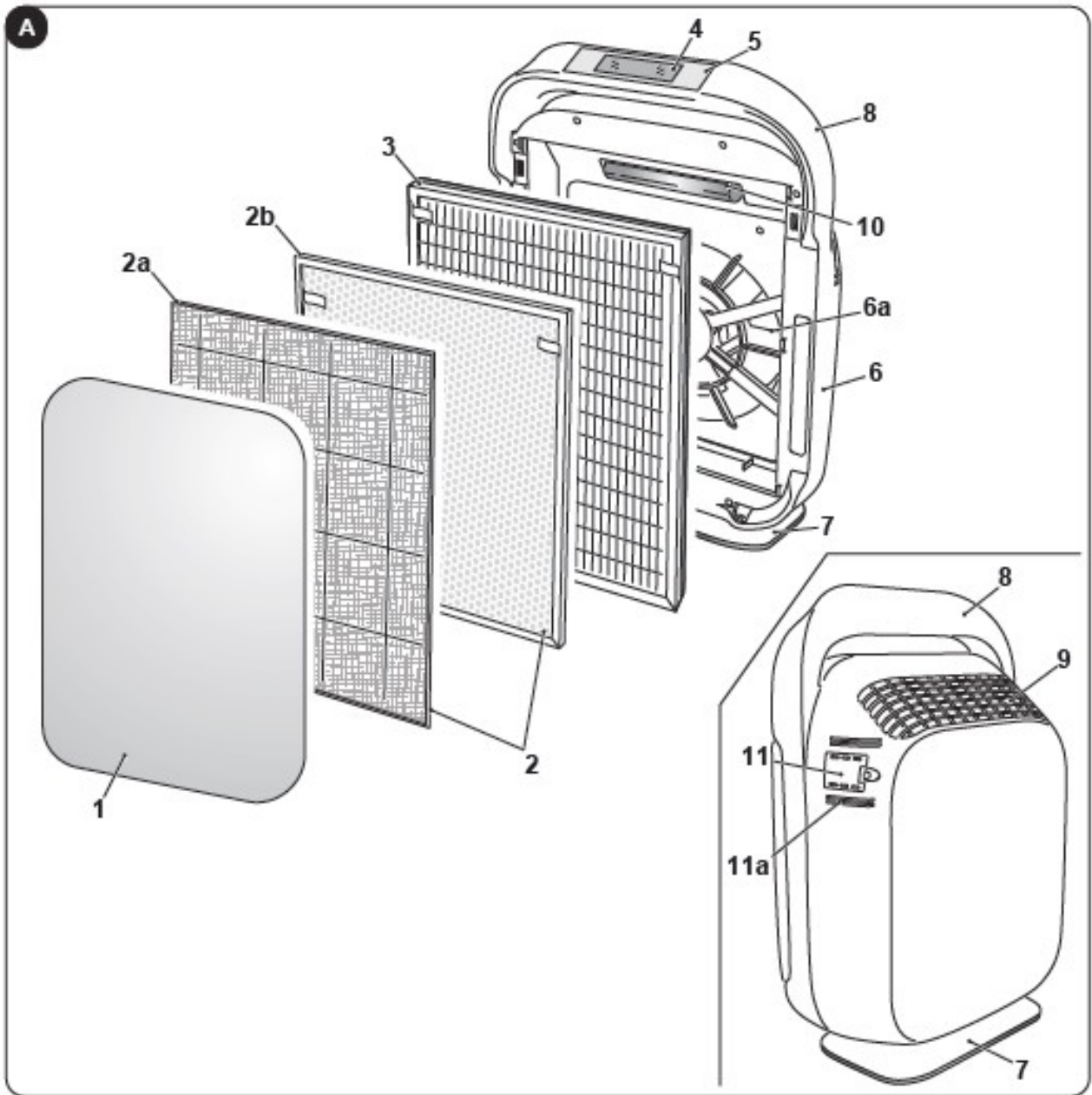

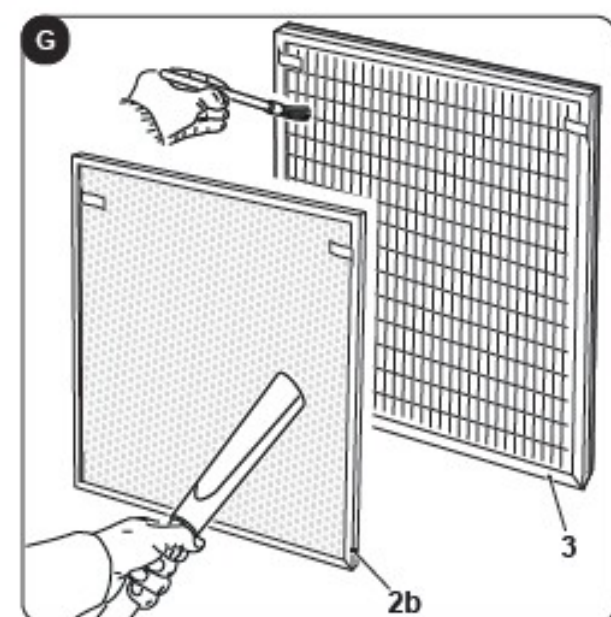
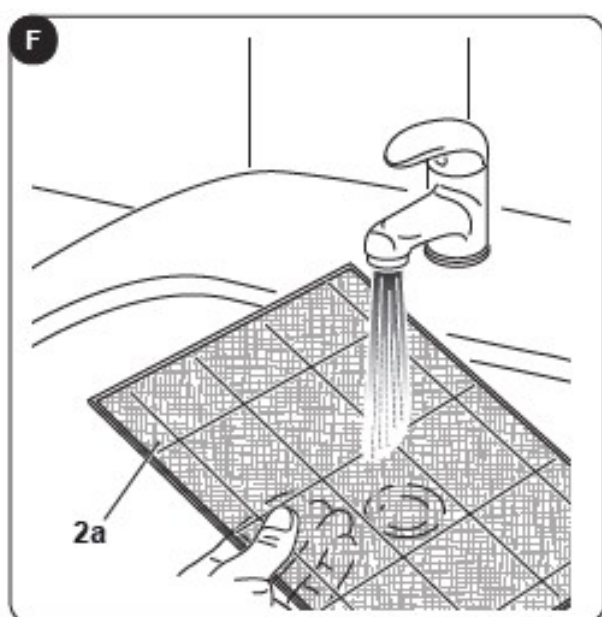
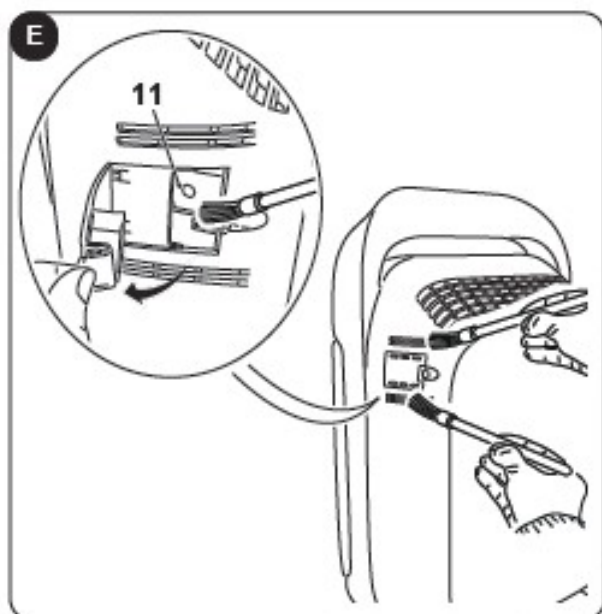
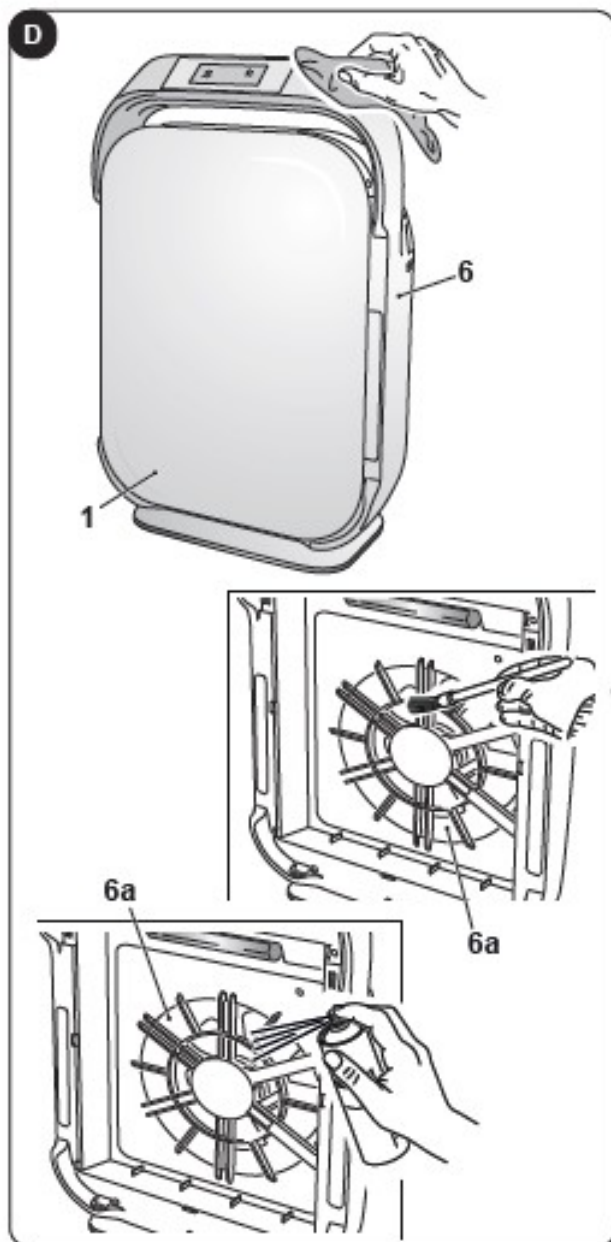
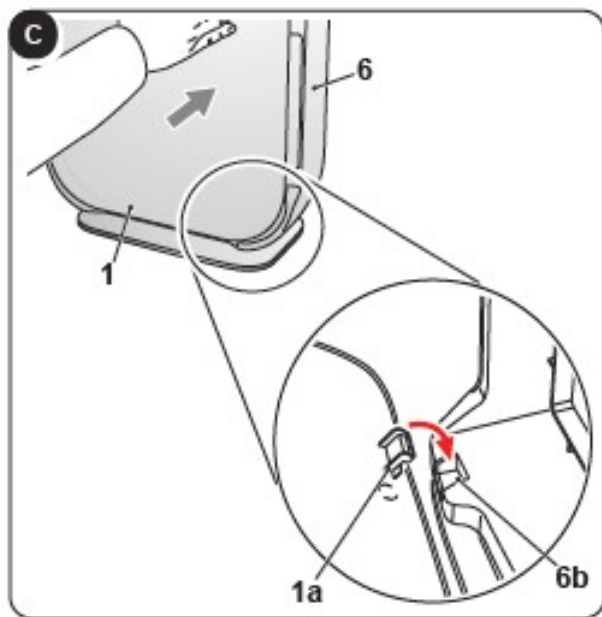

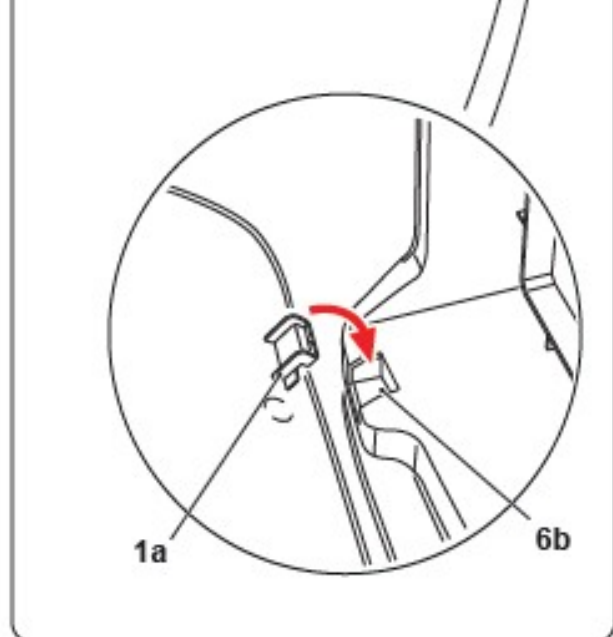
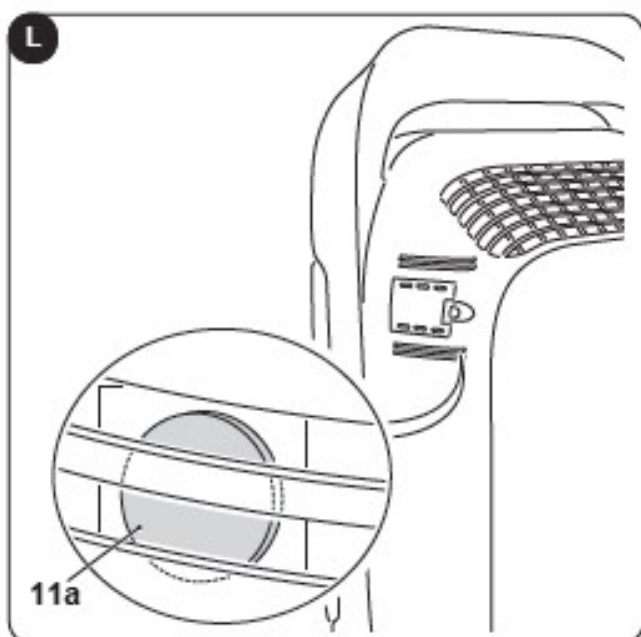
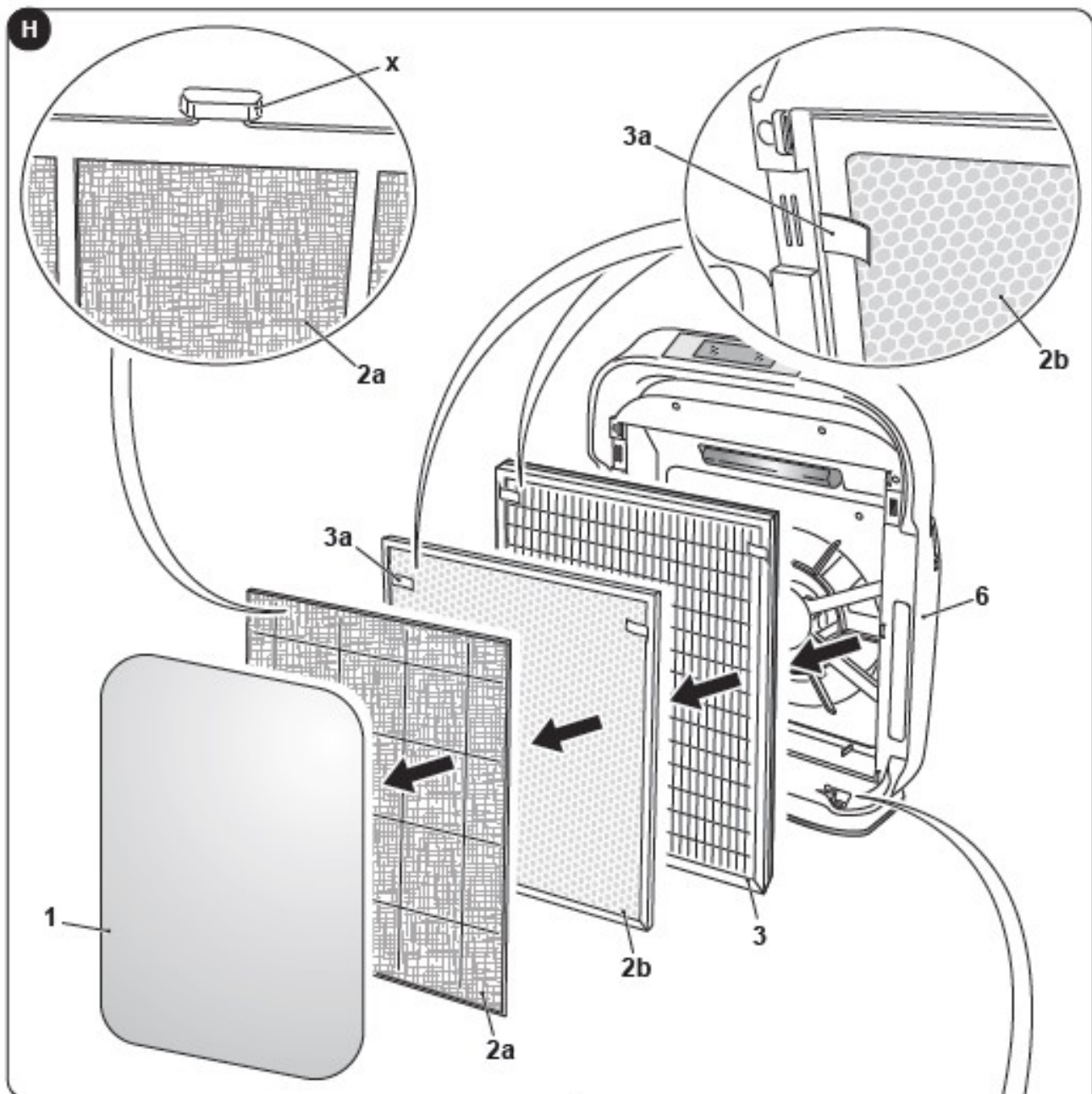

ILUSTRACE
Ilustrace jsou seskupeny na úvodních stránkách příručky.



HLAVNÍ INDEX

Hlavní rejstřík této příručky je uveden na straně "CZ-3".

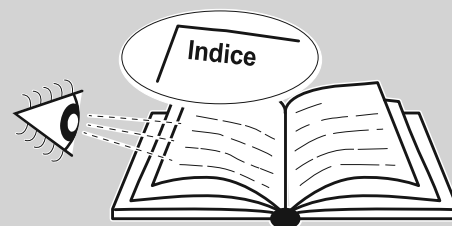

0 - UPOZORNĚNÍ

0.1 - VŠEOBECNÉ INFORMACE

Nejprve bychom vám chtěli poděkovat, že jste si vybrali náš spotřebič. Tento dokument je podle zákona důvěrný a nesmí být reprodukován ani předáván třetím osobám bez výslovného souhlasu výrobce. Spotřebič může procházet aktualizacemi, a proto může mít jiné údaje, než jsou uvedeny, aniž by tím byly dotčeny texty obsažené v tomto návodu.

0.2 - SYMBOLY

Piktogramy v následující kapitole poskytují rychlým a nezaměnitelným způsobem potřebné informace pro správné a bezpečné používání stroje.

0.2.1 - Redakční piktogramy



Servis

Týká se situací, ve kterých byste měli informovat oddělení **SERVISU** ve společnosti: **ZÁKAZNICKÝ TECHNICKÝ SERVIS**.



Rejstřík

Odstavce označené tímto symbolem obsahují velmi důležité informace a doporučení, zejména pokud jde o bezpečnost.

Jejich nedodržení může mít za následek:

- nebezpečí zranění obsluhy
- ztrátu záruky
- odmítnutí odpovědnosti ze strany výrobce.



Zvednutá ruka

Vztahuje se na činnosti, které se rozhodně nesmí provádět.

**NEBEZPEČÍ VYSOKÉHO NAPĚTÍ**

Signalizuje pracovníkům, že popsaná operace může způsobit úraz elektrickým proudem, pokud nebude provedena v souladu s bezpečnostními předpisy.

**GENERICKÉ NEBEZPEČÍ**

Informuje dotyčné pracovníky, že pokud se operace neprovádí v souladu s bezpečnostními předpisy, hrozí nebezpečí fyzického poškození.

**NEBEZPEČÍ ZPŮSOBENÉ TEPLEM**

Upozorňuje příslušné pracovníky, že pokud se operace neprovádí v souladu s bezpečnostními předpisy, hrozí nebezpečí popálení v důsledku kontaktu se součástmi při velmi vysokých teplotách.

**NEZAKRÝVEJTE**

Upozorňuje příslušný personál, že je zakázáno zakrývat spotřebič, aby se zabránilo jeho přehřátí.

**UPOZORNĚNÍ**

- Označuje, že je nutné si tento dokument pečlivě přečíst před instalací a/nebo použitím spotřebiče.
- Označuje, že tento dokument je třeba pečlivě přečíst před jakoukoli údržbou a/nebo čištěním.

**POZOR**

- Označuje, že v příložených příručkách mohou být další informace.
- Označuje, že informace jsou k dispozici v uživatelské příručce nebo v instalační příručce.



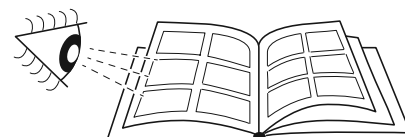

**POZOR**

Označuje, že asistenční personál musí se spotřebičem manipulovat v souladu s návodem k instalaci.



0 - UPOZORNĚNÍ	1
0.1 - OBECNÉ INFORMACE	1
0.2 - SYMBOLY	1
0.2.1 - Redakční piktogramy	1
0.3 - OBECNÁ UPOZORNĚNÍ	4
0.4 - SPRÁVNÉ POUŽITÍ	7
1 - HLAVNÍ VLASTNOSTI A FUNGOVÁNÍ	8
1.1 - IDENTIFIKACE HLAVNÍCH ČÁSTÍ	8
2 - INSTALACE	8
2.1 - UPOZORNĚNÍ	8
3 - POUŽITÍ PŘÍSTROJE	9
3.1 - OVLÁDACÍ PANEL	9
3.2 - PŘÍPRAVA SPOTŘEBIČE	9
3.3 - POUŽITÍ	10
3.3.a - ON/OFF Tlačítko	10
3.3.b - Rychlost ventilátoru	10
3.3.c - Ikony / UV mód	10
3.3.d - Funkce dětského zámku (bezpečnost)	10
3.3.e - Funkce časovače	11
3.3.f - Režim spánku	11
3.3.g - Funkce WiFi	11
4 - ÚDRŽBA A ČIŠTĚNÍ	11
4.1 - ČIŠTĚNÍ	11
4.1.a - Čištění spotřebiče	11
4.1.b - Čištění senzoru prachu	12
4.2 - ÚDRŽBA	12
4.2.a - Předfiltr (2a)	12
4.2.b - Hepa filtr (2b) a aktivní uhlíkový filtr (2c)	12
4.3 - VÝMĚNA	13
4.3.a - Výměna Hepa filtru (2b) a aktivního uhlíkového filtru (2c)	13
4.3.a - Výměna UV lampy	13
5 - SKLADOVÁNÍ	13
6 - TECHNICKÉ ÚDAJE	14
7 - ŘEŠENÍ PROBLÉMŮ	14

PŘI POUŽÍVÁNÍ ELEKTRICKÝCH ZAŘÍZENÍ JE TŘEBA VŽDY DODRŽOVAT ZÁKLADNÍ BEZPEČNOSTNÍ OPATŘENÍ, ABY SE SNÍŽILO RIZIKO POŽÁRU, ÚRAZU ELEKTRICKÝM PROUDEM A ZRANĚNÍ, VČETNĚ NÁSLEDUJÍCÍCH:

-  1 Použití tohoto dokumentu je omezeno zákonem a nesmí být kopírován nebo předáván třetím stranám bez výslovného souhlasu výrobce, společnosti OLIMPIA SPLENDID.
- Naše spotřebiče se mohou měnit a některé části mohou vypadat jinak, než je zde uvedeno, aniž by to jakkoli ovlivnilo text návodu.**
-  2 Před provedením jakékoli operace (instalace, údržba, používání) si pečlivě přečtěte tento návod a postupujte podle pokynů uvedených v jednotlivých kapitolách.
-  3 Příručku pečlivě uschovejte pro budoucí použití.
4. Po vyjmutí obalu zkontrolujte, zda je spotřebič v bezvadném stavu. Obalové materiály nesmí zůstat v dosahu dětí, protože mohou být nebezpečné.
5. VÝROBCE NEODPOVÍDÁ ZA ŠKODY NA OSOBÁCH NEBO MAJETKU ZPŮSOBENÉ NEDODRŽENÍM POKYŇŮ UVEDENÝCH V TÉTO PŘÍRUČCE.
6. Výrobce si vyhrazuje právo provádět u svých modelů jakékoli změny, které považuje za vhodné, ačkoli základní vlastnosti popsané v této příručce zůstávají stejné.
7. Pokud je napájecí kabel poškozen, musí jej vyměnit výrobce, jeho technický servis nebo podobně kvalifikovaná osoba, aby se vyloučila všechna možná rizika.
8. Běžnou údržbu mřížek na výstupu a přívodu vzduchu, jakož i běžné vnější čištění může provádět i uživatel, protože se jedná o náročné nebo nebezpečné úkony.
9. Při každé údržbě je nutné dodržovat bezpečnostní opatření uvedená v této příručce a na štítcích umístěných uvnitř nebo na spotřebiči, jakož i všechna opatření vyplývající ze zdravého rozumu a bezpečnostních předpisů platných v zemi instalace.
10. Při čištění vyjměte zástrčku ze zásuvky.
-  11. V případě výměny dílů používejte pouze originální díly OLIMPIA SPLENDID.
-  12. K čištění jednotky nepoužívejte tekuté nebo žíravé čisticí prostředky, nestříkejte na jednotku vodu ani jiné kapaliny, protože by mohly poškodit plastové součásti nebo dokonce způsobit úraz elektrickým proudem.



13. V případě funkčních anomálií (například: abnormální hluk, zápach, kouř, abnormální zvýšení teploty, elektrické rozptyly atd.) okamžitě vypněte přístroj a odpojte zástrčku ze zásuvky. Při opravách se obraťte výhradně na technická servisní střediska autorizovaná výrobcem a požádejte o použití originálních náhradních dílů. Pokud tak neučiníte, může to mít vliv na bezpečnost přístroje.



14. Během provozu neodpojujte síťovou zástrčku. Hrozí nebezpečí požáru nebo úrazu elektrickým proudem.

14a. Během používání vždy zcela odviňte kabel.



15. Děti mladší 3 let by se měly držet stranou, pokud nejsou pod neustálým dohledem.



16. Před připojením se ujistěte, že údaje na štítku odpovídají údajům elektrické sítě. Štítek s údaji je umístěn na spotřebiči.



17. Děti ve věku od 3 let a méně než 8 let nesmí spotřebič zapojovat, regulovat a čistit ani provádět uživatelskou údržbu.

18. Pokud je zástrčka spotřebiče nekompatibilní se zásuvkou, nechte zásuvku vyměnit za vhodnou kvalifikovaným technikem, který se musí ujistit, že část kabelů zásuvky je kompatibilní s výkonem odebíraným spotřebičem. Nedoporučujeme používat adaptéry a/nebo prodlužovací kabely. Pokud se jim však nelze vyhnout, musí splňovat platné bezpečnostní předpisy a jejich ampérická kapacita (A) nesmí být nižší než maximální ampérická kapacita spotřebiče.



19. **NEPOUŽÍVEJTE** přístroj v blízkosti hořlavých předmětů, výbušnin a zdrojů tepla. Nepoužívejte tento výrobek na přímém slunečním světle nebo v blízkosti zdrojů tepla, jako jsou kamna, topení nebo radiátor.

20. Spotřebič používejte vždy a pouze ve svislé poloze.

21. Mřížky přívodu a odvodu vzduchu nijak nezakrývejte.

22. Do mřížek přívodu a odvodu vzduchu nekládejte cizí předměty, protože by hrozilo nebezpečí úrazu elektrickým proudem, požáru nebo poškození přístroje.

23. Pro správné používání spotřebiče NIKDY:

- Neumísťujte jej bezprostředně pod síťovou zásuvku.
- Vytáhněte napájecí kabel nebo samotný spotřebič a vytáhněte zástrčku ze zásuvky.
- Nenechte ji vystavenou působení atmosférických vlivů (déšť, slunce atd.).
- Pokud jej nepoužíváte, nenechávejte jej připojený k síti.
- Nedotýkejte se ho mokřýma nebo vlhkýma rukama.

24. Spotřebič používejte pouze způsobem popsáním v tomto návodu. Jakékoli jiné použití není výrobcem doporučeno a může způsobit požár, úraz elektrickým proudem nebo zranění.



25. Neumísťujte spotřebič přímo pod klimatizaci, aby nedocházelo ke kondenzaci vodní páry uvnitř spotřebiče. Tento přístroj nesmí být vystaven kapající nebo stříkající vodě.

26. Spotřebič nerozebírejte ani neupravujte.
 27. Oprava spotřebiče svépomocí je velmi nebezpečná.
 28. Spotřebič vždy postavte na stabilní, rovný a urovnaný povrch.
 29. Po obou stranách a za spotřebičem ponechte alespoň 20 cm volného prostoru a nad spotřebičem ponechte alespoň 30 cm volného prostoru. Příklad umístění do blízkosti záclon, aby nebránil výstupu vzduchu (obr. B-B1).
 30. Nepoužívejte spotřebič, pokud spadl nebo jeví známky poškození.
 31. Zásuvka musí být snadno přístupná, aby bylo možné zástrčku v případě nouze snadno vyjmout.
 32. Nemanipulujte se zástrčkou mokřýma rukama.
 33. Napájecí kabel nadměrně neohýbejte, nekrútte, netahejte za něj a nepoškozujte ho.
 34. Nepokládejte šňůru pod koberce, předložky nebo běhouny apod. Uspořádejte šňůru mimo dopravní plochy tak, aby o ni nebylo možné zakopnout.
 35. Pokud přístroj delší dobu nepoužíváte a/nebo pokud není nikdo doma, odpojte kabel ze zásuvky.
 36. Nepoužívejte spotřebič venku nebo na mokřém povrchu. Vyvarujte se kapání tekutin na spotřebič. Nepoužívejte spotřebič v blízkosti umyvadel a vodovodních kohoutků.
 37. Neponořujte spotřebič do vody ani do jiných tekutin.
 38. Tento spotřebič není určen k provozu pomocí externího časovače nebo samostatného systému dálkového ovládní.
 39. Nepoužívejte spotřebič v případě poruchy nebo závady, pokud je poškozený kabel nebo zástrčka, nebo pokud došlo k jeho pádu či jakémukoli poškození. Spotřebič vypněte, vyjměte zástrčku ze zásuvky a nechte jej zkontrolovat odborně způsobilým pracovníkem.
 40. Tento výrobek NENÍ vhodný pro použití v horkých a vlhkých prostorách (kuchyně, koupelna atd.).
 41. Příklad nesmí seřizovat ani opravovat nikdo jiný než specializovaní technici.
 42. Spotřebič instalujte ve vzdálenosti nejméně 2 m od jiných elektronických zařízení (TV, rádio, počítač, DVD přehrávač atd.), aby nedocházelo k rušení.
 43. Výrobek neumísťujte do venkovního prostředí. Nevyfukujte vzduch přímo směrem k lidem, zejména k dětem a starším osobám.
-  43a. Je zakázáno odhazovat nebo ponechávat v dosahu dětí obalové materiály, které by se mohly stát zdrojem nebezpečí.



44. Ujistěte se, že je zástrčka vždy zcela zasunuta do zásuvky.
45. Tento spotřebič obsahuje UV zářič.
Nedívejte se na zdroj světla.
46. Spotřebič čistěte vlhkým hadříkem; nepoužívejte abrazivní prostředky nebo materiály. Čištění filtrů viz příslušný odstavec.
47. Nejčastější příčinou přehřátí je usazování prachu nebo žmolků ve spotřebiči. Pravidelně odstraňujte tyto nánosy odpojením spotřebiče od elektrické zásuvky a vysáváním mřížek.
48. Nepoužívejte spotřebič, pokud byl v místnosti právě nastříkán plynný insekticid nebo v přítomnosti hořících kadidel, chemických výparů nebo olejových zbytků.
49. Pokud nejsou filtry správně umístěny, nepoužívejte přístroj.
50. Demontáž, oprava nebo přestavba provedená neoprávněnou osobou by mohla způsobit velké škody a vést ke zrušení záruky výrobce.
51. Pokud tento spotřebič již nechcete používat, je nutné jej vyřadit z provozu odříznutím přívodního kabelu po vytažení zástrčky ze zásuvky. Nebezpečné části spotřebiče musí být vyřazeny z provozu, zejména proto, že hrozí nebezpečí, že si s ním budou hrát děti.
52. Tento výrobek je v souladu s maximální povolenou koncentrací ozonu 0,050 objemových částí na milion (ppmv) za 24 hodin. Směrnice Health Canada 2010 (ISBN 978-1-100-16288-1) doporučuje, aby maximální limit expozice, založený na průměrné době 8 hodin, byl 0,020 ppmv nebo méně, pokud je testován v uzavřené a kontrolované místnosti o velikosti přibližně 30 m³

0.4 - SPRÁVNÉ POUŽITÍ

- Tento spotřebič je určen pouze pro použití v domácnosti nebo podobné účely, nikoli pro komerční nebo průmyslové použití.
- Nesprávné používání spotřebiče s možným poškozením osob, věcí nebo zvířat zbavuje společnost OLIMPIA SPLENDID jakékoli odpovědnosti.



Tento výrobek musí být používán výhradně v souladu se specifikacemi uvedenými v této příručce. Jiné než uvedené použití může způsobit vážná zranění.

VÝROBCE NEODPOVÍDÁ ZA ZRANĚNÍ/POŠKOZENÍ OSOB/OBJEKTŮ V DŮSLEDKU NEDODRŽENÍ PŘEDPISŮ UVEDENÝCH V TÉTO PŘÍRUČCE.

1 - HLAVNÍ FUNKCE A FUNGOVÁNÍ

- Systém přefiltrování vzduchu, účinný při odstraňování prachu, vlasů, pylů, kouře a nepříjemných pachů.
- Předfiltr (2a) účinně blokuje nečistoty obsažené ve vzduchu (vlasy, papír a další materiály), čímž se výrazně zlepšuje životnost filtru HEPA.
- Filtr HEPA (2b) filtruje 99,999 % částic o průměru 0,3 mikronu. Je speciálně určen k odstraňování prachu, cigaretového kouře, bakterií, sazí, pylu a radioaktivních částic.
- Vysoce kvalitní filtr s aktivním uhlím (3) účinně odstraňuje pachy obsažené ve vzduchu, jako je formaldehyd, benzen, čpavek a vodní částice.
- UV systém: ničí bakterie, viry a bakterie.
- Generátor záporných iontů: přístroj nepřetržitě vyzařuje více než 2 miliony záporných iontů, které pomáhají zlepšovat kvalitu vzduchu v prostředí.
- Funkce "Child Lock" (dětská pojistka).
- Funkce časovače: od 1 do 12 h.
- Dotykový displej.
- Akustické upozornění na stisknutí kláves.
- Připojení přes Wi-Fi.

1.1 - IDENTIFIKACE HLAVNÍCH DÍLŮ (obr. A)

- | | |
|---------------------------|-----------------------------|
| 1. Čelní panel | 6. Tělo přístroje |
| 2. Předfiltr a HEPA filtr | 6a. Mřížka pro sání vzduchu |
| 2a. Předfiltr | 7. Základna |
| 2b. HEPA filtr | 8. Rukojeť |
| 3. Filtr s aktivním uhlím | 9. Mřížka výstupu vzduchu |
| 4. Displej | 10. UV světlo |
| 5. Ovládací panel | 11. Senzor kvality ovzduší |
| | 11a. Resetovací tlačítko |

2 - INSTALACE

2.1 - UPOZORNĚNÍ



Nedodržení následujících pokynů může způsobit poškození spotřebiče.

- Zařízení musí být umístěno vždy na rovném podkladu, na podlaze
- Zařízení musí být zapojeno pouze do uzemněného zdroje elektrické energie.
- Ujistěte se, že okolní předměty nezamezují nasávání vzduchu k filtrům.
- Zařízení může být zprovozněno pouze tehdy, když nasávání vzduchu není zablokováno.
- Nepoužívejte spotřebič v místech, která slouží jako prádelny.
- Zařízení může být používáno pouze na suchých místech
- Pokud jsou na místech, kde má být zařízení používáno nebezpečné látky, je zakázáno je používat. Opak může vést k vážnému poškození na majetku a zdraví.

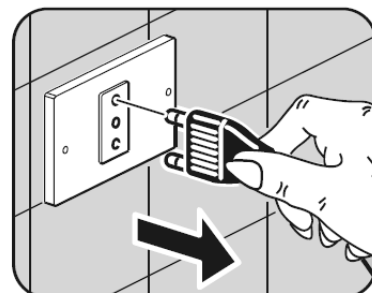

3 - POUŽITÍ SPOTŘEBIČE

3.1 - OVLÁDACÍ PANEL

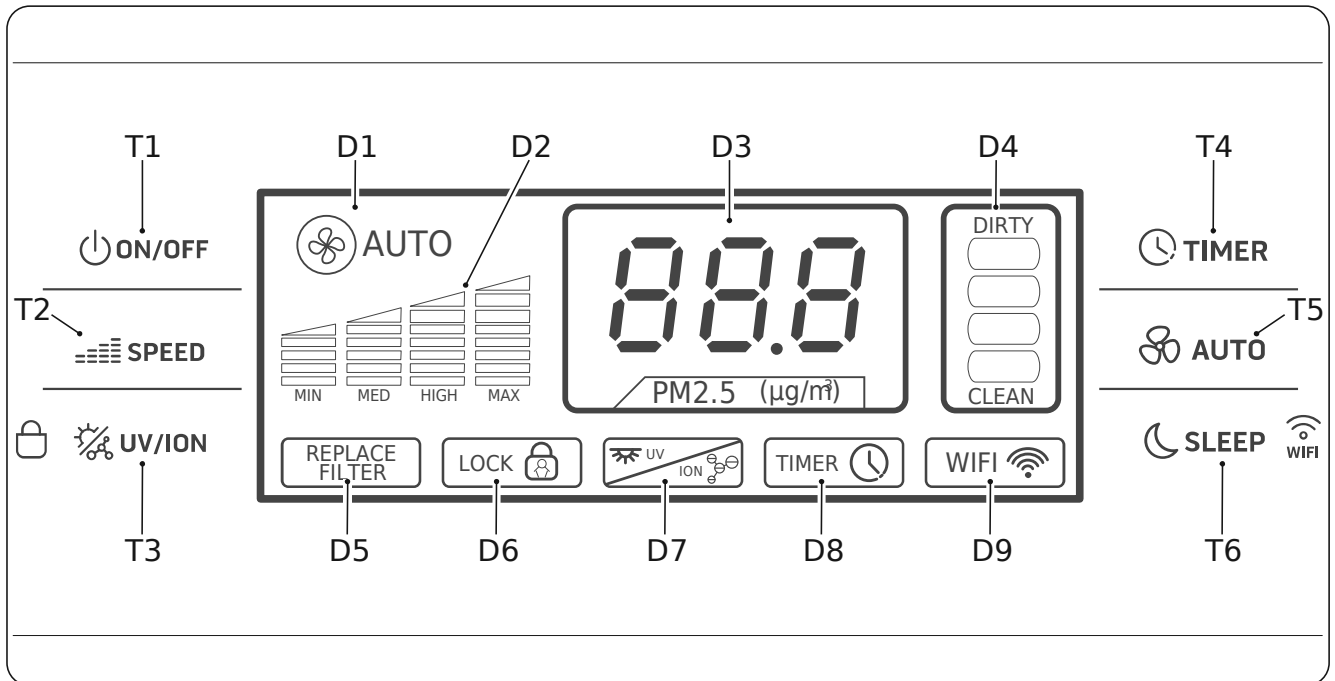

- | | |
|--|--|
| T1. ON/OFF tlačítko zapnout / vypnout | D3. Vizualizace znečištění ovzduší |
| T2. "Speed" tlačítko rychlosti ventilátoru | D4. LED - kvalita vzduchu |
| T3. Tlačítko "Ion/UV" + - "dětský zámek" | D5. Upozornění výměny filtrů |
| T4. "Timer" tlačítko časovače | D6. Funkce "Dětský zámek (dětská pojistka)"
LED |
| T5. "Auto" tlačítko automatického provozu | D7. LED dioda režimu "Ions/UV" |
| T6. "Sleep" tlačítko spánek | D8. LED dioda funkce "časovač" |
| D1. "Auto" LED automatického modu | D9. "Wifi" LED funkce |
| D2. LED informace o rychlosti | |

3.2 - PŘÍPRAVA SPOTŘEBIČE

- Vyjměte spotřebič z obalu a zkontrolujte, zda je neporušený.
- Vybte stabilní, rovné a rovné místo pro umístění zařízení. Ujistěte se, že je kolem zařízení dostatek volného prostoru, aby bylo zajištěno správné proudění vzduchu.



Dodržujte vzdálenosti a prostory popsané v odstavci "0.3 - Obecná upozornění".

- Odstraňte přední panel (1) tahem směrem k sobě, panel je uzavřen díky dvěma magnetům.



Pokud je přední panel (1) otevřen nebo odstraněn, spotřebič okamžitě přestane fungovat. Pokud je přední panel (1) správně umístěn, spotřebič pokračuje v normálním provozu.

- Před použitím vyjměte filtry z příslušných sáčků.
- Správně umístěte filtry (2 a 3) do přístroje.
- Umístěte přední panel (1) na tělo spotřebiče (6) tak, že nejprve zasunete spodní háčky (1a) do specifických míst (6b) a poté jej zatlačením dopředu uzavřete pomocí dvou magnetů (obr. C).



Nepoužívejte zařízení bez vložených filtrů (zařízení může být vyzkoušeno bez vložených filtrů pouze po krátkou dobu, například pro ověření vlastností zařízení).

- g. Používejte madlo pro přenášení zařízení.
- h. Zasuňte zástrčku do zásuvky a spotřebič je připraven k použití.



Před elektrickým připojením spotřebiče se ujistěte, že údaje na štítku odpovídají údajům elektrické rozvodné sítě.

3.3 - POUŽITÍ



Při každém stisknutí tlačítek spotřebič vydá zvukový signál.

3.3.a - tlačítko ON/OFF

stisknutím tlačítka ON/OFF (T1) se spotřebič zapne, vydá tři zvukové signály a na displeji se rozsvítí kontrolka (D3) zjišťující množství nečistot ve vzduchu (referenční hodnoty "PM 2,5") a kontrolka (D4).

Pro vypnutí přístroje stiskněte tlačítko ON/OFF (T1) znovu

3.3.b - Otáčky ventilátoru

Stisknutím tlačítka "Speed" můžete zvolit rychlost ventilátoru:

Min. (nízká) --> Med. (střední) --> High. (vysoká) --> Max (turbo) --> Min. (nízká) -- > ...

Po stisknutí tlačítka "Auto" (T5) pro výběr režimu "auto", který upravuje rychlost ventilátoru podle kvality vzduchu, se rozsvítí kontrolka LED (D1). Chcete-li deaktivovat režim "Auto", stiskněte tlačítko "Auto" (T5) nebo tlačítko "Speed" (T2).



Pokud je aktivní "AUTO", nelze rychlost ventilátoru měnit.

3.3.c - Iontový/UV režim

Stisknutím tlačítka "ION/UV" (T3) se aktivuje iontový režim a současně se zapne UV lampa (10); rozsvítí se LED dioda (D7).

Opětovným stisknutím tlačítka "ION/UV" (T3) vypnete tuto funkci a zhasne dioda (D7)

3.3.d - Funkce dětského zámku (bezpečnost dětí)

Stisknutím tlačítka "Dětská pojistka" (T3) na dobu přibližně 5 sekund aktivujete funkci dětské pojistky; rozsvítí se LED dioda (D6). V tomto stavu jsou všechna tlačítka zablokována.

Funkci deaktivujete opětovným stisknutím tlačítka "Dětská pojistka" (T3) po dobu přibližně 5 sekund.

3.3.e - Funkce časovače

Po zapnutí spotřebiče stiskněte tlačítko "Časovač" (T4) pro změnu provozní doby podle následujícího pořadí:

0h (časovač vypnut) ---> 1h ---> 2h ---> 3h ---> .. 12h ---> 0h (časovač vypnut)---> ..

Po nastavení požadované hodnoty pokračuje v blikání (přibližně 10 sekund), aby se nastavení nakonfigurovalo; LED dioda (D8) se rozsvítí.

3.3.f - Režim spánku

Po stisknutí tlačítka "Sleep" (T6) bliká po dobu 10 sekund symbol "SLP", displej se vypne a otáčky ventilátoru se automaticky nastaví na minimum.

Opětovným stisknutím tlačítka (T6) je tento režim deaktivován.

3.3.g - WiFi funkce

Stisknutím tlačítka "Sleep" (T6) na přibližně 5 sekund aktivujete funkci "WiFi"; LED dioda (D9) začne blikat.



Když se spotřebič spojí s vaším chytrým telefonem, LED dioda (D9) přestane blikat a zůstane trvale zapnutá na displeji.



Pro ovládání zařízení je nutná instalace aplikace „SMART LIFE“ do vašeho chytrého telefonu, tabletu, apod. Postupujte dle instrukcí v aplikaci.



4 - ÚDRŽBA A ČIŠTĚNÍ



Před jakoukoli údržbou a čištěním se vždy ujistěte, že jste odpojili síťovou zástrčku ze zásuvky.





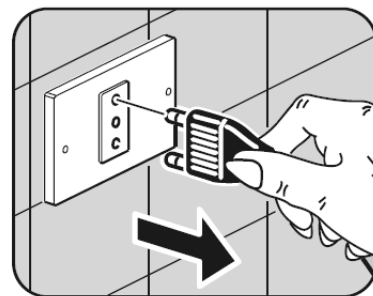

Spotřebič nemyjte ani nenamáčejte ve vodě. Zabraňte kontaktu vody s vnitřními součástmi spotřebiče. Nebezpečí úrazu elektrickým proudem!



4.1 - ČIŠTĚNÍ

4.1.a - Čištění spotřebiče

- a Očistěte tělo spotřebiče (6) a přední panel (1) vlhkým hadříkem a případně jemným čisticím prostředkem (obr. D).
- b Kartáčkem vyčistěte mřížku sání vzduchu (6a), mřížku přívodu a odvodu vzduchu. V případě potřeby vyfoukejte tlakovým vzduchem, aby bylo čištění efektivnější (obr. D).

-  K čištění spotřebiče nepoužívejte chemicky ošetřený nebo antistatický hadřík.
-  Nepoužívejte benzín, rozpouštědla, leštidla nebo podobná rozpouštědla. Tyto prostředky by mohly způsobit poškození nebo deformaci plastového povrchu.
-  Před opětovným zapojením zástrčky do zásuvky se ujistěte, že je spotřebič zcela suchý.
-  Aby nedocházelo k poruchám, nedovolte, aby se v přístroji hromadil prach.

4.1.b - Čištění senzoru kvality ovzduší (obr E)

- a. Vyčistěte vstupní a výstupní otvor snímače prachu měkkým kartáčem.
- b. Otevřete víko a vyčistěte prachový senzor (11) pomocí mírně navlhčené bavlněné tyčinky.
- c. Osušte je suchou vatou a zavřete víko.

 Pro optimální provoz spotřebiče se doporučuje měsíční čištění.

-  Nepoužívejte silný proud vody, který by mohl filtr poškodit.

4.2 - ÚDRŽBA

4.2.a - Předfiltr (2a)

- a. Vyčistěte filtr vysavačem nebo jej umyjte pod tekoucí vodou. V případě potřeby použijte měkký kartáč (obr. F).

 K čištění předfiltru (2a) nepoužívejte ostré předměty.

4.2.b - HEPA filtr (2b) a filtr s aktivním uhlím (3)

- a. Filtry vyčistěte vysavačem nebo kartáčem s měkkými štětinami, abyste odstranili prach (obr. G).
- b. V případě potřeby je možné filtry vysušit pod přímým slunečním světlem.

 Pro optimální provoz spotřebiče se doporučuje čištění každé 3 měsíce.

-  Filtry 2b a 3 nelze umývat vodou.

4.3 - VÝMĚNA

4.3.a - Výměna HEPA filtru (2b) a filtru s aktivním uhlím (3) (obr.H)

Zhruba po 4320 hodinách provozu musí být filtry vyměněny. Rozsvítí se varovná LED dioda (D5), která indikuje nutnost výměny.



Nepoužívejte zařízení s poškozenými filtry nebo bez nich.



Nepoužívejte zařízení po uplynutí 4320 hodin bez výměny filtrů.

- a. Odstraňte přední panel (1) tak, že jej zatlačíte směrem k sobě.
- b. Vyjměte předfiltr (2a) tak, že jej odpojíte od příslušných háčků (x).
- c. Vyjměte HEPA filtr (2b) vytažením výstupku (3a).
- d. Vyjměte filtr s aktivním uhlím (3) vytažením výstupku (3a).
- e. Vyměňte filtry (2b) a (3) za dva nové.
- f. Přemístěte tři filtry v opačném pořadí a zkontrolujte, zda jsou správně zasunuty do příslušných míst.
- e. Nasadte přední panel (1) na tělo spotřebiče (6) tak, že nejprve zasunete spodní háčky (1a) do jejich specifických míst (6b) a poté jej zatlačením dopředu uzavřete pomocí dvou magnetů.



Po výměně filtrů stiskněte tlačítko (11a). Zařízení vymaže počítadlo a znovu bude započítávat 4320 hodin provozu do další výměny (obr.L)

4.3.a - Výměna UV lampy



NEDÍVEJTE se přímo na zapnutou UV lampu (10).



V případě výměny UV lampy (10) se obraťte na asistenční službu.

5 - SKLADOVÁNÍ

- Pokud nemáte v úmyslu spotřebič delší dobu používat, vyčistěte jej podle předchozích odstavců.
- Spotřebič uložte do původního obalu a skladujte jej v suchém a čerstvém prostředí, daleko od přímého slunečního záření.



Neskladujte spotřebič ve vlhkém nebo obzvláště znečištěném prostředí.

6 - TECHNICKÉ ÚDAJE

Jmenovité napětí	220-240V~ 50-60Hz
Jmenovitý příkon	70W
Rozměry (mm)	445x680x238
Hmotnost	9,6 Kg

7 - ŘEŠENÍ PROBLÉMŮ

- a. Spotřebič nefunguje po stisknutí tlačítka napájení.
 - Zástrčka není správně zasunuta do zásuvky.
 - Zásuvka nefunguje.
 - Přední panel (1) není správně zavřený.
- b. Spotřebič je obzvláště hlučný.
 - Spotřebič není správně umístěn na opěrné ploše.
 - Opěrný povrch není stabilní
- c. Proudění odcházejícího vzduchu je obzvláště slabé
 - Filtry jsou zanesené
 - Po stranách spotřebiče není žádný prostor (minimálně 20 cm).
 - Mřížka sání vzduchu (6a) je znečištěná nebo částečně zablokováná.
 - Mřížka výstupu vzduchu (9) je znečištěná nebo částečně zablokováná.
- d. Ani po určitém používání spotřebiče se kvalita vzduchu nezlepší.
 - Filtry jsou zanesené



LIKVIDACE

Tento symbol na výrobku nebo jeho obalu označuje, že se spotřebičem nelze nakládat jako s běžným domácím odpadem, ale je třeba jej odevzdat ve sběrném místě pro recyklaci elektrických a elektronických spotřebičů. Váš příspěvek ke správné likvidaci tohoto výrobku chrání životní prostředí a zdraví vašich spoluobčanů. Nesprávná likvidace ohrožuje zdraví a životní prostředí. Další informace o recyklaci tohoto výrobku získáte na místním obecním úřadě, u vaší sběrné služby nebo v obchodě, kde jste výrobek zakoupili.

Toto nařízení platí pouze v členských státech EU.

WI-FI



MANUALE D'USO **IT**

MANUAL DE UTILIZARE **RO**

MANUAL FOR USE **EN**

HANDBOK FÖR ANVÄNDNING **SV**

MANUEL DE L'UTILISATEUR **FR**

KÄYTTÖOPAS **FI**

GEBRAUCHSANLEITUNG **DE**

BRUKSANVISNING **NO**

MANUAL PARA EL USO **ES**

HASZNÁLATI KÉZIKÖNYV **HU**

MANUAL DE USO **PT**

NÁVOD K POUŽITÍ **CS**

GEbruikSAANWIJZING **NL**

ІНСТРУКЦІЯ З ВИКОРИСТАННЯ **UK**

ΕΓΧΕΙΡΙΔΙΟ ΧΡΗΣΗΣ **EL**

MANUAL TIL BRUG **DA**

INSTRUKCJA OBSŁUGI **PL**



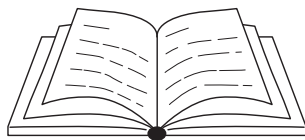

1 - UPOZORNĚNÍ	1
2 - POKYNY PRO STAŽENÍ A INSTALACI APLIKACE.....	1
3 - REGISTRACE UŽIVATELE.....	2
3.a - První přihlášení.....	2
3.b - Přihlášení pomocí e-mailu a hesla	4
4 - POUŽÍVÁNÍ APLIKACE	5
4.a - Přidání požadovaného zařízení.....	5
5 - PROHLÁŠENÍ.....	8

1 - UPOZORNĚNÍ

Ne všechny verze iOS a Android jsou s aplikací kompatibilní. Společnost OLIMPIA SPLENDID nepřebírá žádnou odpovědnost za případné problémy vyplývající z této nekompatibility. Aplikace může být bez předchozího upozornění aktualizována. Před instalací do zařízení zkontrolujte kompatibilitu s operačním systémem zařízení.

 **Udržujte aplikaci aktualizovanou na nejnovější verzi.**



Společnost Olimpia Splendid nenesení žádnou odpovědnost za problémy způsobené internetovým připojením, Wi-Fi routerem ani chytrými zařízeními. Požádejte o pomoc původního dodavatele.

2 - POKYNY PRO STAŽENÍ A INSTALACI APLIKACE

a. Otevřete „App Store“, nebo „Google Play“.

>>>>>

b. Najděte aplikaci „OS Home“, nebo načtěte QR kód.



c. Stáhněte si aplikaci.

3 - REGISTRACE UŽIVATELE

Ujistěte se, že je vaše zařízení připojeno k Wi-Fi routeru.

Než provedete registraci uživatele a konfiguraci sítě, ujistěte se, že je Wi-Fi router připojen k internetu.

3.a - První přihlášení

1. Klikněte na „**Vytvořit nový účet**“.
2. Zadejte svůj e-mail a poté klikněte na „**Získat ověřovací kód**“.

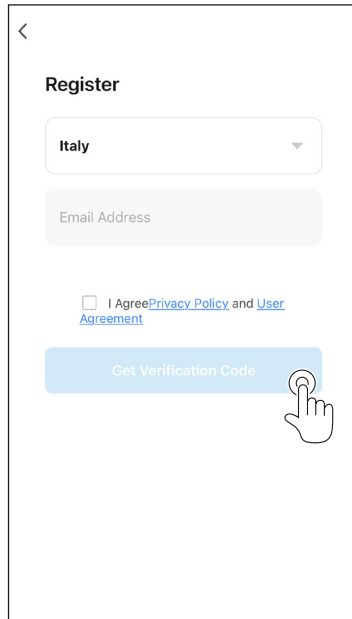
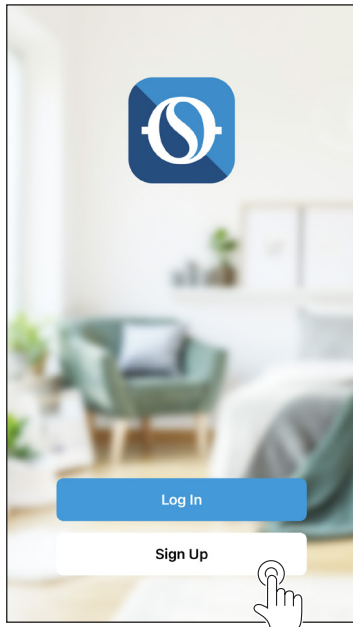

3. Vložte ověřovací kód, který obdržíte na zadaný e-mail; pokud do několika minut žádný kód nedorazí, stiskněte „Znovu odeslat ověřovací kód“ a počkejte.



V případě, že email s kódem nedorazil, zkontrolujte ve svém e-mailu složku „Spam“.

4. Nastavte si heslo.

<

Enter Verification Code

□ □ □ □ □ □

A verification code has been sent to your email
@libero.it Resend (56s)

[Didn't get a code?](#)

<

Set Password

Password

Use 6-20 characters with a mix of letters and numbers

Done

3.b - Přihlášení pomocí e-mailu a hesla

1. Klikněte na „**Přihlásit se**“.
2. Zadejte svůj e-mail a heslo a poté klikněte na „**Přihlásit se**“.

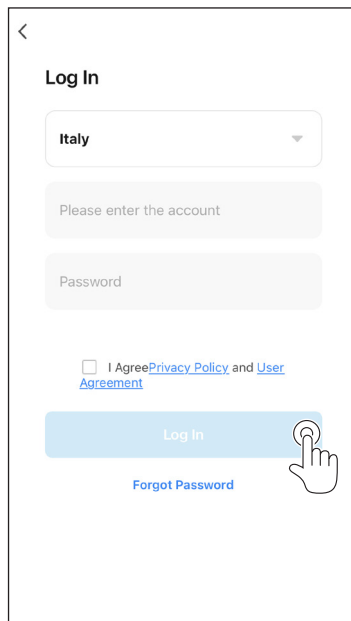
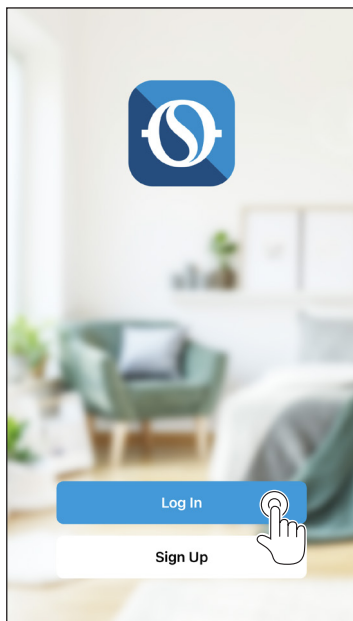

4 - POUŽÍVÁNÍ APLIKACE

4.a - Přidání požadovaného zařízení

1. Klikněte na „**Přidat zařízení**“, nebo „+“ vpravo nahoře.

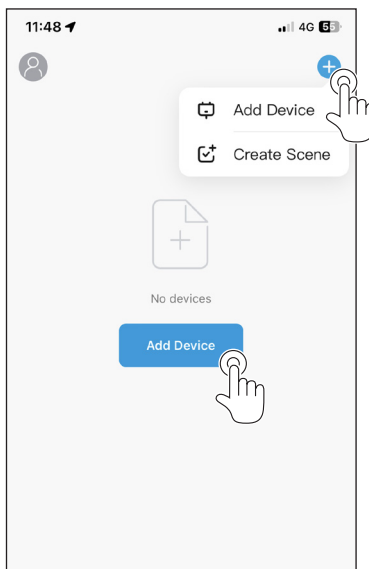

2. Zvolte zařízení pomocí kategorie v seznamu.



3. Ujistěte se, že je vaše zařízení připojeno k síti Wi-Fi, kterou chcete použít.
Pokud proces nastavení narušuje jiná síť Wi-Fi, musíte ji ze svého zařízení odstranit.
4. Připojte napájecí kabel spotřebiče do elektrické zásuvky; poté aktivujte funkci „Wi-Fi“, jak je popsáno v návodu k použití a údržbě spotřebiče.
 - 4a. Pokud indikátor funkce Wi-Fi na spotřebiči rychle bliká, znamená to, že došlo k aktivování režimu „EZ“, pokud naopak bliká pomalu, znamená to aktivaci režimu „AP“.
Aby bylo možné režimy (**EZ** -> **AP** / **AP** -> **EZ**) měnit, stiskněte na několik sekund na zařízení tlačítko, které umožňuje aktivaci funkce Wi-Fi.
 - 4b. Zvolte režim (**EZ**, nebo **AP**) podle toho, jak bliká indikátor Wi-Fi na vašem spotřebiči.

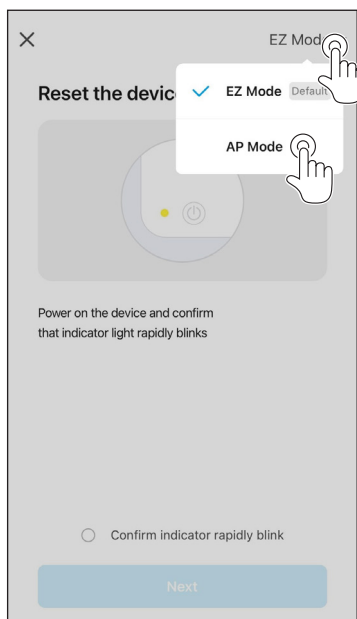

- 4c. Pro režim „EZ“ zvolte „**potvrdit, že indikátor bliká rychle**“ a stiskněte „**Další**“.
- 4d. Pro režim „AP“ zvolte „**potvrdit, že indikátor bliká pomalu**“ a stiskněte „**Další**“.
5. Zadejte heslo sítě Wi-Fi, kterou používáte, a poté pro připojení zařízení stiskněte „**Další**“.

 **Způsoby párování jsou pro oba režimy (EZ a AP) popsány v aplikaci během procesu nastavení každého výrobku.**

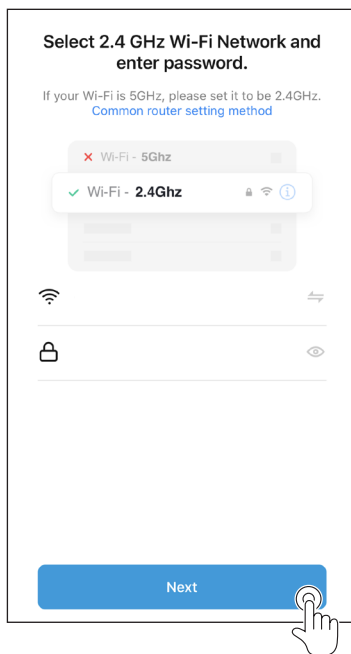
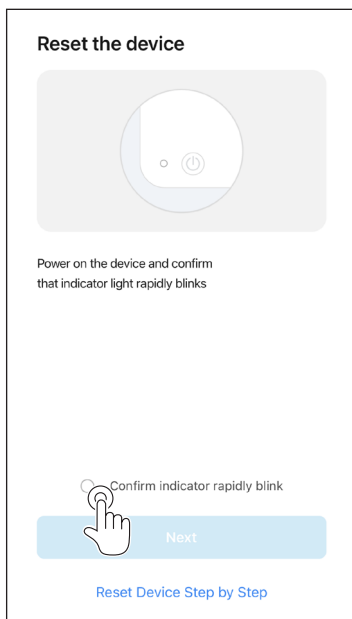

6. Počkejte, až se zařízení připojí.



Pokud se připojení nezdaří, zkontrolujte, zda jsou v názvu sítě Wi-Fi a heslu pouze čísla a písmena (žádné speciální symboly); opakujte kroky 4, 4a a 5.

7. Po připojení spotřebiče je možné jej přejmenovat a vybrat místnost, ve které se nachází.

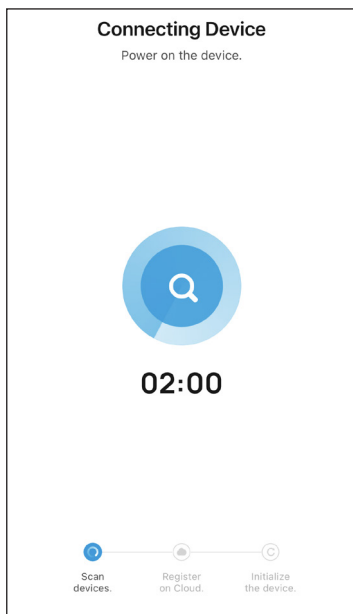

5 - PROHLÁŠENÍ

Prohlášení o shodě RED je k dispozici v sekci Ke stažení na internetových stránkách:

www.olimpiasplendid.com

