







BEZPEČNOSTNÍ INFORMACE

BEZPEČNOSTNÍ VAROVÁNÍ

ABYSTE ZAMEZILI NEBEZPEČÍ ÚRAZU ELEKTRICKÝM PROUDEM, NEODSTRAŇUJTE KRYT (NEBO ZADNÍ STRANU).

UVNITŘ SE NENACHÁZÍ ŽÁDNÉ ČÁSTI, KTERÉ MŮŽE UŽIVATEL OPRAVIT. ÚDRŽBU PŘENECHTE KVALIFIKOVANÝM SERVISNÍM TECHNIKŮM.

Popis symbolů, které se mohou vyskytovat na vašem produktu Samsung, najdete v níže uvedené tabulce.

UPOZORNĚNÍ	
RIZIKO ZASAŽENÍ ELEKTRICKÝM PROUDEM. NEOTVÍRAT.	
	Tento symbol znamená, že součásti uvnitř jsou pod vysokým napětím. Jakýkoli kontakt s vnitřní částí přístroje je nebezpečný.
	Tento symbol označuje, že k tomuto přístroji byla přiložena důležitá dokumentace týkající se provozu a údržby.
	Výrobek třídy II: Tento symbol označuje, že zařízení nevyžaduje ochranné elektrické uzemnění. Nenachází-li se na produktu s napájecím kabelem tento symbol, MUSÍ být produkt spolehlivě uzemněn.
	Střídavé napětí: Jmenovité napětí označené tímto symbolem je střídavé napětí.
	Stejnoseměrné napětí: Jmenovité napětí označené tímto symbolem je stejnosměrné napětí.
	Upozornění. Nahlédněte do pokynů k použití: Tento symbol radí uživateli, aby nahlédl do uživatelské příručky, kde najde další informace související s bezpečností.

VAROVÁNÍ

- Abyste zamezili nebezpečí úrazu elektrickým proudem, nevystavujte spotřebič dešti nebo vlhkosti.

UPOZORNĚNÍ

- ABYSTE ZAMEZILI NEBEZPEČÍ ÚRAZU ELEKTRICKÝM PROUDEM, MUSÍ BÝT ŠIROKÝ KOLÍK ZÁSTRČKY ÚPLNĚ ZASUNUTÝ DO ŠIROKÉHO OTVORU.
- Toto zařízení musí být vždy zapojené do elektrické zásuvky s ochranným uzemněním.
- Chcete-li odpojit zařízení od elektrické sítě, úplně vytáhněte zástrčku z elektrické zásuvky.
- Nevystavujte zařízení kapající nebo stříkající vodě. Neumisťujte na zařízení předměty naplněné kapalinou, například vázy.
- Chcete-li zařízení úplně vypnout, vytáhněte zástrčku z elektrické zásuvky. Zástrčka musí být trvale snadno a rychle dostupná.

BEZPEČNOSTNÍ OPATŘENÍ

1. Ujistěte se, že elektrická síť ve vašem domě odpovídá požadavkům na napájení uvedeným na identifikačním štítku nalepeném na spodní straně produktu. Produkt namontujte horizontálně na vhodnou základnu (nábytek) a ponechte kolem něj dostatečný prostor pro ventilaci (7 až 10 cm). Ujistěte se, že ventilační otvory nejsou zakryté. Jednotku neumísťte na zesilovače a další zařízení, která se mohou zahřívat. Tato jednotka je určena k nepřetržitému provozu.
Chcete-li jednotku zcela vypnout, vytáhněte zástrčku AC z elektrické zásuvky. Pokud nebudete přístroj delší dobu používat, odpojte ho od elektrické sítě.
2. Během bouřek vytáhněte elektrickou zástrčku z elektrické zásuvky. Napětové špičky způsobené bleskem by mohly poškodit jednotku.
3. Nevystavujte jednotku přímému slunečnímu světlu ani jiným zdrojům tepla. Mohlo by dojít k přehřívání a následným poruchám jednotky.
4. Přístroj chraňte před vlhkostí (např. vázy) a nadměrným teplem (např. krb) a neumísťte jej do blízkosti zdrojů silných magnetických nebo elektrických polí. V případě poruchy vytáhněte elektrickou zástrčku z elektrické zásuvky. Produkt není určen k průmyslovému použití. Slouží pouze k osobním účelům. V případě uskladnění produktu v chladných podmínkách může docházet ke kondenzaci. Pokud jednotku přepravujete v zimním období, počkejte před jejím použitím přibližně 2 hodiny, dokud se nezahřeje na pokojovou teplotu.
5. Baterie použitá v produktu obsahuje chemické látky, které škodí životnímu prostředí. Nelikvidujte baterii s běžným domovním odpadem. Nevystavujte baterii nadměrnému teplu, přímému slunečnímu světlu nebo ohni. Baterii nezkratujte, nerozebírejte a nepřehřívejte.
UPOZORNĚNÍ : V případě nesprávné výměny baterie hrozí riziko exploze.
Baterii vyměňte za pouze za stejný nebo ekvivalentní typ.

OBSAH

01	Kontrola komponent	6
02	Přehled produktu	7
	Horní panel Soundbar	7
	Dolní panel zařízení Soundbar	7
03	Používání dálkového ovladače zařízení Soundbar	8
	Vložení baterií před používáním dálkového ovladače (2 baterie AAA)	8
	Jak používat dálkový ovladač	8
	Aktivní zesilovač hlasu (AVA)	10
	Používání skrytých tlačítek (tlačítka s více než jednou funkcí)	10
	Specifikace výstupu pro různé režimy zvukových efektů	10
	Nastavení hlasitosti zařízení Soundbar pomocí dálkového ovladače televizoru	11
04	Připojení zařízení Soundbar	12
	Zapojení napájení a zařízení	12
	– Doporučené uspořádání reproduktorů	13
	– Surround speaker mode	13
	– Ruční připojení subwooferu nebo prostorových reproduktorů	14
	– LED indikátory na zadní straně subwooferu a prostorových reproduktorů	15
	– Auto EQ	16
05	Připojení k TV	17
	Připojení televizoru, který podporuje HDMI ARC (Audio Return Channel)	17
	Připojení pomocí optického kabelu	18
	Připojení přes Bluetooth	19
	Připojení prostřednictvím Wi-Fi	20
	Používání funkce Q-Symphony	21
	Používání zvuku Spacefit	22
06	Připojení externího zařízení	23
	Metoda č. 1. Připojení pomocí kabelu HDMI (pomocí kterého lze dekodovat a přehrávat Dolby Atmos / DTS:X)	23
	Metoda č. 2. Připojení pomocí optického kabelu	24
07	Připojení mobilního zařízení	25
	Metoda č. 1. Připojení přes Bluetooth	25
	Metoda č. 2. Připojení přes Wi-Fi (bezdrátovou síť)	27
	Používání Tap Sound	28
08	Připojení přes Apple AirPlay 2	29
09	Instalace nástěnného držáku	30
	Předpoklady instalace	30
	Součástky pro upevnění na stěnu	30
	Instalace prostorových reproduktorů na stěnu	31

10	Instalace zařízení Soundbar před televizorem	31
	Komponenta.....	31
11	Aktualizace softwaru	32
	Automatická aktualizace	32
	Aktualizace USB	32
	Inicializace	33
12	Odstraňování potíží	33
13	LICENCE	35
14	Upozornění k licencím na Open Source	35
15	Důležité poznámky ke službě	35
16	Technické údaje a informace	36
	Specifikace	36

01 KONTROLA KOMPONENT



Hlavní jednotka zařízení Soundbar



Dálkový ovladač / baterie k zařízení Soundbar



Subwoofer



2 ks

Prostorový reproduktor
(levý / pravý)



4 ks

Napájecí kabel
(subwoofer, prostorový reproduktor, Soundbar)



Kabel HDMI



Průvodce upevněním na stěnu



2 ks

Držák šroubu



2 ks

(M4 × L10)

Šroub



2 ks

Držák pro upevnění na stěnu



4 ks







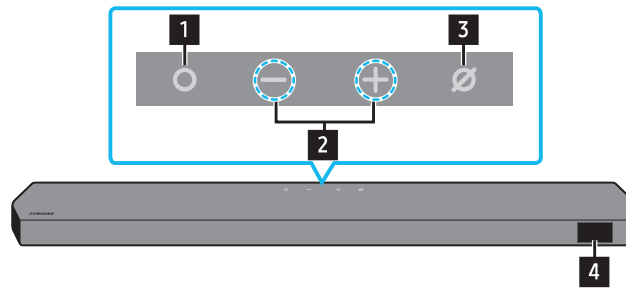

Pryžová podložka

- Další informace týkající se napájecího zdroje a spotřeby energie najdete na štítku produktu. (Štítek: Zadní strana hlavní jednotky Soundbar)
- Chcete-li zakoupit další nebo volitelné kabely, kontaktujte servisní středisko společnosti Samsung nebo oddělení péče o zákazníky společnosti Samsung.
- Více informací o držáku pro upevnění na stěnu nebo pryžové podložce najdete na stranách 30~32.
- Provedení, parametry a obrazovka aplikace se mohou změnit bez předchozího upozornění.
- Vzhled příslušenství se může oproti uvedeným obrázkům nepatrně lišit.

02 PŘEHLED PRODUKTU

Horní panel Soundbar

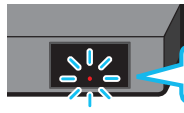

1	Tlačítko  (Multifunkční) <ul style="list-style-type: none">V pohotovostním režimu stisknutím  (Multifunkčního) tlačítka zapnete Soundbar.Stisknutím  (Multifunkčního) tlačítka změňte zdroj vstupu.
2	Tlačítko   (Hlasitost) <p>Umožňuje nastavení hlasitosti.</p>
3	Tlačítko  (Mikrofon zap/vyp) <p>Stisknutím se zapíná a vypíná mikrofon. Když je mikrofon vypnutý, LED indikátor svítí červeně.</p> <div style="display: flex; justify-content: space-around;"><div style="text-align: center;"><p>Mikrofon vyp</p><p>Červená kontrolka svítí</p></div><div style="text-align: center;"><p>Mikrofon zap</p><p>Červená kontrolka zhasne</p></div></div>
4	Displej <p>Zobrazí stav a současný režim produktu. D.IN → HDMI 1 → HDMI 2 → Wi-Fi → BT</p>

- Tlačítko napájení začne fungovat do 4–6 s od zapojení do sítě.
- Po zapnutí zařízení se po 4–5 s ozve akustický signál.
- Pokud uslyšíte zvuk z televizoru i ze zařízení Soundbar, přejděte do menu **Nastavení** a u zvukového zdroje televizoru změňte reproduktor na možnost **Externí reproduktor**.

Dolní panel zařízení Soundbar

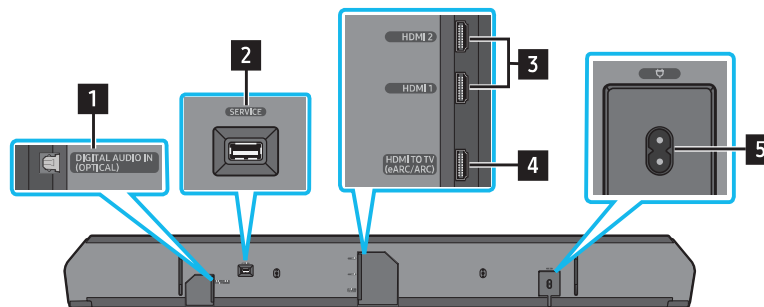

1	DIGITAL AUDIO IN (OPTICAL) <p>Zapojte digitální (optický) výstup k externímu zařízení. (viz str. 24)</p>
2	SERVICE <p>Připojte paměťové zařízení USB a upgradujte software produktu.</p>
3	HDMI 1 / HDMI 2 <p>Zajišťuje vstup obrazového a zvukového signálu současně pomocí kabelu HDMI. Zapojte do výstupu HDMI externího zařízení. (viz str. 23)</p>
4	HDMI TO TV (eARC/ARC) <p>Zapojte do konektoru HDMI na televizoru. (viz str. 17)</p>
5	POWER <p>Připojte napájecí kabel Soundbar. (viz str. 12)</p>

- Při odpojování napájecího kabelu z elektrické zásuvky tahejte za zástrčku, nikoli za kabel.
- Zařízení ani žádné další komponenty nepřipojujte do síťové zásuvky, dokud nebudou všechny komponenty řádně propojeny.

03 POUŽÍVÁNÍ DÁLKOVÉHO OVLADAČE ZAŘÍZENÍ SOUNDBAR

Vložení baterií před používáním dálkového ovladače (2 baterie AAA)





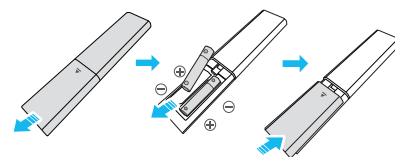

Posouvejte zadní kryt ve směru šipky, dokud jej zcela nesejmete. Vložte 2 baterie AAA (1,5 V) tak, aby polarita byla správná. Zasuňte kryt baterií zpět na místo.

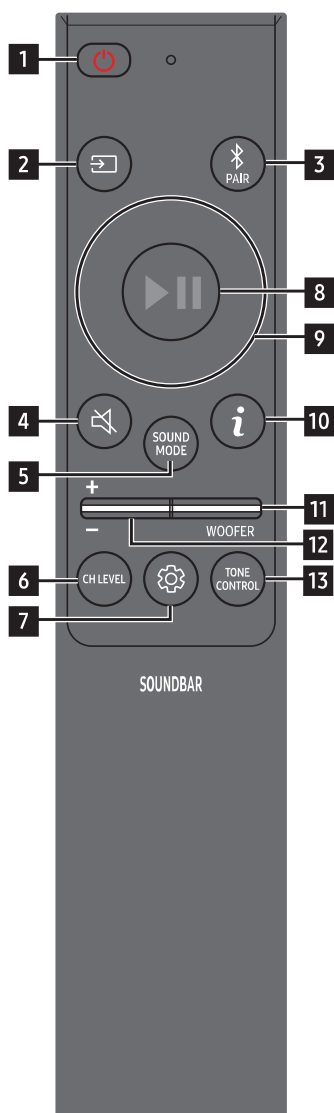









- Obrázek se může lišit od konkrétního modelu dálkového ovladače.

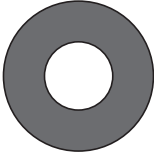

Jak používat dálkový ovladač

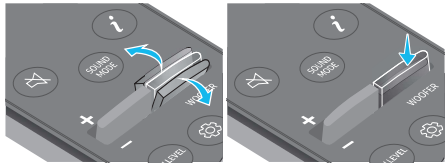

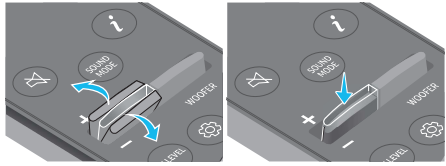
1	 Vypínač	Zapíná a vypíná zařízení Soundbar. <ul style="list-style-type: none"> Funkce Auto Power Down Jednotka se automaticky vypne v následujících případech: <ul style="list-style-type: none"> V režimu D.IN / HDMI 1 / HDMI 2 / Wi-Fi / BT, pokud po dobu 18 minut není k dispozici zvukový signál.
2	 Zdroj	Stisknutím vyberte zdroj připojený k zařízení Soundbar.
3	 Bluetooth PAIR	Zapněte na zařízení Soundbar režim párování přes Bluetooth. Stiskněte tlačítko a vyčkejte na obrazovku „BT PAIRING“ pro připojení nového zařízení Bluetooth.
4	 Ztlumit	Stisknutím tlačítka  (Ztlumit) ztlumíte zvuk. Opětovným stisknutím tlačítka zvuk opět zapnete.
5	 SOUND MODE	Stisknutím tlačítka vyberete požadovaný režim zvuku, například Surround, Game, Standard, Adaptive sound . <ul style="list-style-type: none"> Standard Poskytuje výstup původního zvuku. Surround Poskytuje širší zvukové pole, než je běžné. Game Poskytuje stereoskopický zvuk, aby váš zážitek ze hry byl ještě intenzivnější. Adaptive sound Analyzuje obsah v reálném čase a automaticky poskytuje optimální zvukové pole na základě charakteristiky obsahu.
6	 CH LEVEL	Stisknutím tlačítka můžete nastavit hlasitost jednotlivých reproduktorů, například Centre level, Side level, Wide level, Front Top level, Rear level, Rear top level a Rear side level . <ul style="list-style-type: none"> Chcete-li ovládat hlasitost jednotlivých reproduktorů, vyberte v nastavení zvuku možnost Centre level, Side level, Wide level nebo Front Top level a následně tlačítka Nahoru/Dolů upravte hlasitost v rozmezí od -6 do +6. Jsou-li připojeny prostorové reproduktory, vyberte možnost Rear level, Rear top level nebo Rear side level a poté pomocí tlačítek Nahoru/Dolů nastavte hlasitost v rozmezí -6 až +6.

<p>7</p>	 <p>Ovládání zvuku</p>	<p>Stisknutím tlačítka můžete nastavit funkci zvuku, například Auto EQ, Spacefit sound, AVA, Voice enhance mode, Night mode, Sync, Surround speaker mode, Virtual. Požadovanou položku lze upravit tlačítky Nahoru/Dolů.</p> <ul style="list-style-type: none"> • Funkci Auto EQ můžete použít, když je připojený subwoofer. • Režim Voice enhance mode zdokonaluje poslech mluvených dialogů ve filmech a v televizi. • Režim Night mode je optimalizován pro noční sledování, protože nastavení snižuje hlasitost a současně zachovává zřetelné dialogy. • Stiskněte a podržte přibližně na 5 sekund tlačítko  (Ovládání zvuku) a nastavte zvuk pro jednotlivá frekvenční pásma. Tlačítka Doleva/Doprava můžete vybírat z možností 150 Hz, 300 Hz, 600 Hz, 1,2 kHz, 2,5 kHz, 5 kHz a 10 kHz a u každé z nich můžete tlačítka Nahoru/Dolů nastavit rozmezí od -6 do +6. (Zkontrolujte, že režim Zvuk je nastaven na „Standard“.) • Není-li obraz televizoru synchronizován se zvukem ze zařízení Soundbar, vyberte v menu Ovládání zvuku možnost Sync a pomocí tlačítek Nahoru/Dolů nastavte zpoždění zvuku na hodnotu 0–300 milisekund. • Možnost Sync je podporována pouze u některých funkcí. • Dostupná nastavení režimu Surround speaker mode se mohou lišit v závislosti na specifikaci kompatibilního (se zařízením Soundbar) prostorového reproduktoru. • Funkce reproduktoru Virtual se zapíná/vypíná tlačítky Nahoru/Dolů.
<p>8</p>	 <p>Přehrát/Pozastavit</p>	<p>Stisknutím tlačítka můžete rovněž přehrávat nebo pozastavit hudbu.</p>
<p>9</p>	 <p>Nahoru/Dolů/ Doleva/Doprava</p>	 <p>Stisknutím uvedených míst zvolte možnost Nahoru/Dolů/Doleva/Doprava.</p> <p>Stisknutím možností Nahoru/Dolů/Doleva/Doprava na tlačítku můžete vybírat nebo nastavovat funkce.</p> <ul style="list-style-type: none"> • Další hudební soubor Stisknutím tlačítka Doprava vyberete další hudební soubor. Stisknutím tlačítka Doleva vyberete předchozí hudební soubor. • ID SET Tuto možnost použijte, pokud není připojen subwoofer ani prostorové reproduktory, případně pokud vyžadují opětovné zapojení. Když při vypnutém zařízení stisknete a podržíte na 5 sekund tlačítko Nahoru, spustíte funkci ID SET. (viz str. 14)
<p>10</p>	 <p>Info</p>	<p>Stisknutím tlačítka zobrazíte informace o aktivní funkci nebo dostupném kodeku. V režimu BT se zobrazí připojené zařízení (po dokončení párování) nebo text „BT ready“ (když je vyžadováno párování).</p>
<p>11</p>	 <p>WOOFER LEVEL</p>	 <p>Stisknutím tlačítka nahoru nebo dolů upravíte úroveň basového reproduktoru (hloubek).</p>
<p>12</p>	 <p>HLASITOST</p>	 <p>Stisknutím tlačítka nahoru nebo dolů nastavíte hlasitost.</p> <ul style="list-style-type: none"> • Ztlumit Stisknutím tlačítka HLASITOST ztlumíte zvuk. Opětovným stisknutím tlačítka zvuk opět zapnete.
<p>13</p>	 <p>TONE CONTROL</p>	<p>Stisknutím tlačítka můžete nastavit úroveň výšek a basů. Požadovanou položku lze upravit tlačítky Nahoru/Dolů. Tato funkce je zapnutá v režimu Zvuk s výjimkou režimu Standard.</p> <ul style="list-style-type: none"> • Chcete-li ovládat úroveň výšek a basů, vyberte v nastavení zvuku možnost TREBLE nebo BASS a pomocí tlačítek Nahoru/Dolů nastavte hodnotu hlasitosti v rozmezí -6 až +6. • Po změně úrovně hloubek se adekvátně upraví také úroveň basového reproduktoru.

Aktivní zesilovač hlasu (AVA)

- Analyzuje během přehrávání pomocí zařízení soundbar externí hluk v reálném čase, takže je hlas vždy zřetelně slyšet.
- Během analýzy se neukládají žádná data.

Používání skrytých tlačítek (tlačítka s více než jednou funkcí)

Skryté tlačítko		Referenční strana
Tlačítko dálkového ovladače	Funkce	
WOOFER (nahoru)	Zapnutí/vypnutí dálkového ovladače televizoru (pohotovostní režim)	strana 11
Nahoru	ID SET	strana 14
 (Ovládání zvuku)	Sedmipásmový ekvalizér	strana 9

Specifikace výstupu pro různé režimy zvukových efektů

Efekt	Vstup	Výstup
		Se subwooferem a prostorovým reproduktorem
Standard	2.0 kanály	2.1 kanály
	5.1 kanály	5.1 kanály / 7.1 kanály (DTS)
	7.1 kanály	7.1 kanály
	Dolby Atmos®, DTS:X	7.1.4 kanály
Surround	2.0 kanály	11.1.4 kanály
	5.1 kanály	11.1.4 kanály
	7.1 kanály	11.1.4 kanály
	Dolby Atmos®, DTS:X	11.1.4 kanály
Game	2.0 kanály	11.1.4 kanály
	5.1 kanály	11.1.4 kanály
	7.1 kanály	11.1.4 kanály
	Dolby Atmos®, DTS:X	11.1.4 kanály
Adaptive sound	2.0 kanály	11.1.4 kanály
	5.1 kanály	11.1.4 kanály
	7.1 kanály	11.1.4 kanály
	Dolby Atmos®, DTS:X	11.1.4 kanály

Prostorové reproduktory nebudou při použití režimu **Standard** poskytovat dvoukanalový zvukový výstup. Aby prostorové reproduktory hrály, je nutné změnit režim efektů na **Surround**.

Nastavení hlasitosti zařízení Soundbar pomocí dálkového ovladače televizoru







Hlasitost zařízení Soundbar se nastavuje dálkovým ovladačem televizoru.

- Tuto funkci lze použít pouze s IČ dálkovými ovladači. Dálkové ovladače Bluetooth (dálkové ovladače, které vyžadují párování) nejsou podporovány.
- Chcete-li používat tuto funkci, nastavte reproduktor televizoru na **Externí reproduktor**.
- Výrobci podporující tuto funkci:
Samsung, VIZIO, LG, Sony, Sharp, PHILIPS, PANASONIC, TOSHIBA, Hisense, RCA

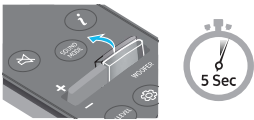
1. Vypněte zařízení Soundbar.

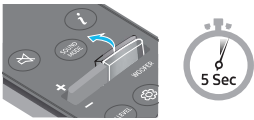
2. Na 5 sekund stiskněte a podržte tlačítko **WOOFER**.

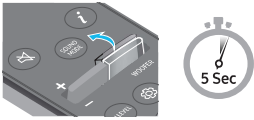
Každé stisknutí a podržení tlačítka **WOOFER** na 5 sekund vede ke změně režimu v uvedeném pořadí: „**OFF-TV REMOTE**“ (výchozí režim), „**SAMSUNG-TV REMOTE**“, „**ALL-TV REMOTE**“.

Tlačítko dálkového ovladače	Displej	Stav
	(Výchozí režim) 	Vypněte dálkový ovladač televizoru.
		Zapněte IČ dálkový ovladač televizoru Samsung.
		Zapněte IČ dálkový ovladač televizoru cizího výrobce.

04 PŘIPOJENÍ ZAŘÍZENÍ SOUNDBAR

Zapojení napájení a zařízení

Použijte napájecí kabel k připojení subwooferu, prostorových reproduktorů a Soundbar do elektrické zásuvky v následujícím pořadí:

- Další informace týkající se přívodu elektrického proudu a spotřeby energie najdete na štítku produktu. (Štítek: Zadní strana hlavní jednotky Soundbar)

1. Připojte napájecí kabel k subwooferu.

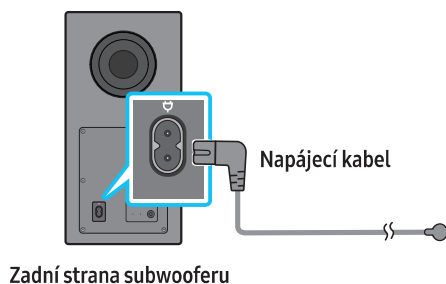

2. Připojte napájecí kabel k levému a pravému prostorovému reproduktoru.



3. Připojte napájecí kabel k Soundbar.

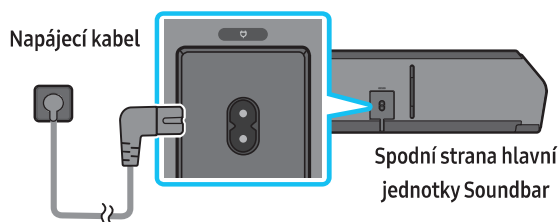

4. Připojte napájecí kabel k Soundbar, subwooferu a prostorovým reproduktorům. Subwoofer a prostorové reproduktory se po zapnutí Soundbar automaticky připojí.

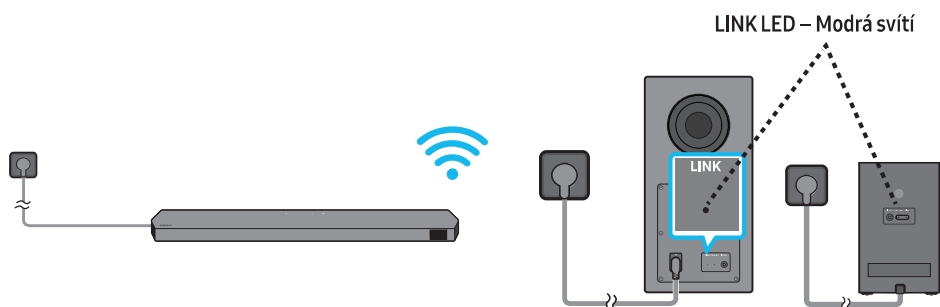

POZNÁMKA

- Připojte napájecí kabel k subwooferu a prostorovým reproduktorům před připojením k Soundbar. Subwoofer a prostorové reproduktory se po zapnutí Soundbar automaticky připojí.
- Pokud odpojíte a znovu připojíte napájecí kabel a produkt je zapnutý, zařízení Soundbar se automaticky zapne.

Doporučené uspořádání reproduktorů

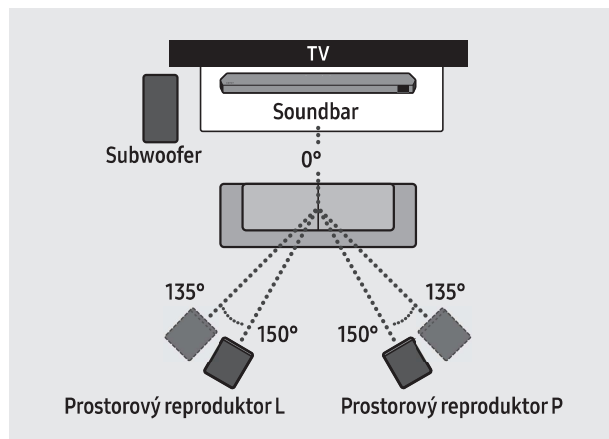

⚠ UPOZORNĚNÍ

- Do bezdrátového subwooferu a prostorových reproduktorů jsou zabudovány bezdrátové přijímací antény. Udržujte jednotky mimo dosah vody a vlhkosti.
- Abyste docílili optimálního poslechu, ujistěte se, že v okolí bezdrátového subwooferu a prostorových reproduktorů nejsou žádné překážky.

Surround speaker mode

Optimálního prostorového zvuku lze dosáhnout pomocí umístění zadního reproduktoru. Umístění reproduktorů je uvedeno na obrázku níže.

Pokud chcete aktivovat tento režim, vyberte položku Surround Speaker mode pomocí dálkového ovladače zařízení Soundbar.

(🔊 (Ovládání zvuku) → Surround speaker → ▲ (Nahoru) / ▼ (Dolů) → Front / Rear)

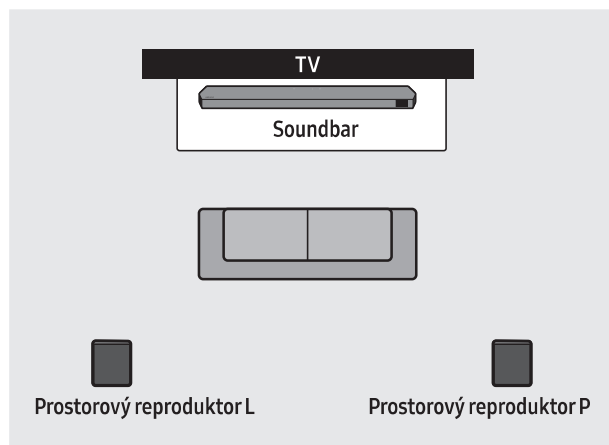

Umístění vzadu

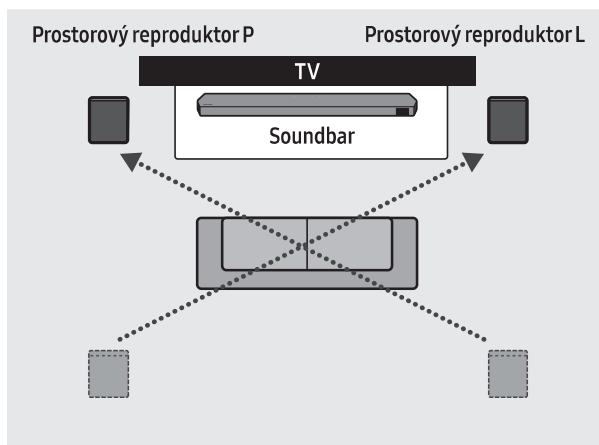

Umístění vpředu

POZNÁMKA

- Tento režim je k dispozici pouze u modelů Soundbar zahrnujících určitý prostorový reproduktor.
- V režimu předních reproduktorů natočte přední reproduktory směrem k sobě.
- Ve výchozím nastavení je zapnutý režim zadních reproduktorů.

Ruční připojení subwooferu nebo prostorových reproduktorů

Před zahájením ručního připojování níže:

- Zkontrolujte, zda jsou napájecí kabely Soundbar a subwooferu nebo prostorových reproduktorů řádně zapojené.
- Zkontrolujte, že zařízení Soundbar je vypnuté.

1. Vypněte hlavní jednotku zařízení Soundbar.
2. Stiskněte a podržte tlačítko **ID SET** na zadní straně subwooferu a prostorových reproduktorů alespoň na 5 sekund.
 - Červené kontrolky na jednotlivých reproduktorech zhasnou a začne blikat modrá kontrolka.

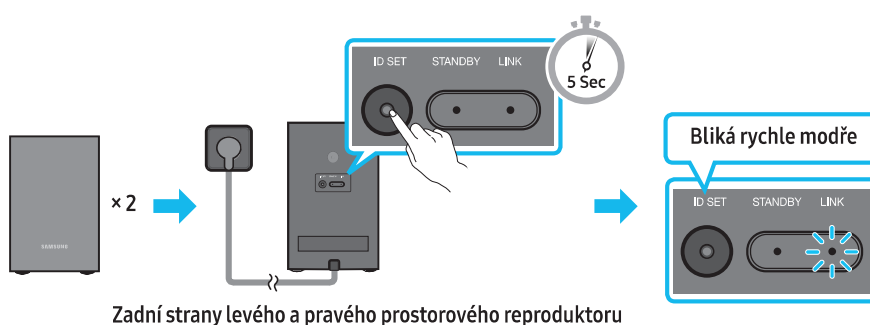
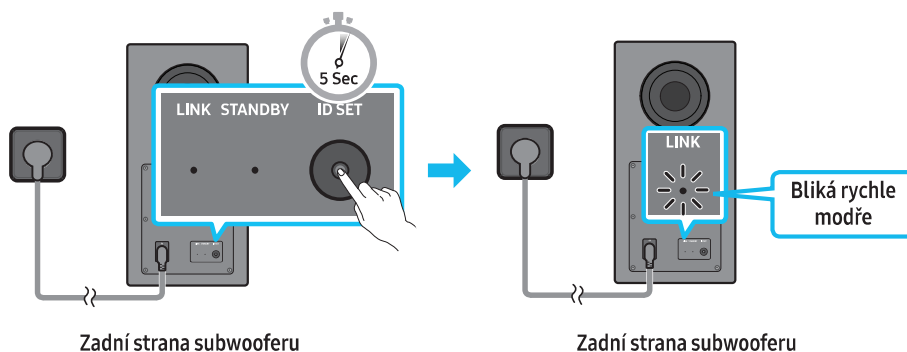

3. Na dálkovém ovladači stiskněte na 5 sekund tlačítko **Nahoru**.
 - Na displeji zařízení Soundbar se na okamžik objeví zpráva **ID SET** a poté zmizí.
 - Zařízení Soundbar se po dokončení **ID SET** samo zapne.

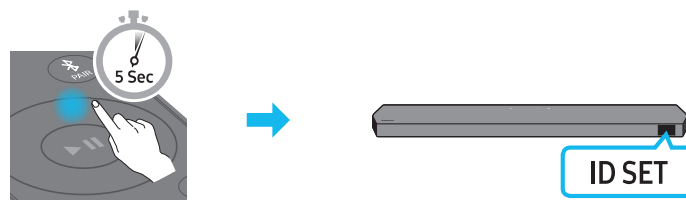



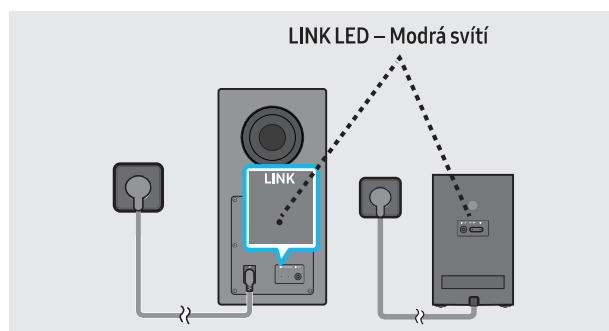



4. Zkontrolujte, zda kontrolka **LINK LED** svítí modře (připojení bylo dokončeno).

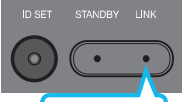

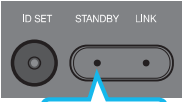
Po navázání připojení mezi Soundbar a bezdrátovým subwooferem, či prostorovými reproduktory, přestane indikátor **LINK LED** blikat a bude svítit modře.

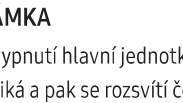
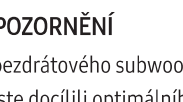
LED indikátory na zadní straně subwooferu a prostorových reproduktorů

LED	Stav	Popis	Rozlišení
<p>Subwoofer</p>  <p>Modrá</p> <p>Prostorové reproduktory</p>  <p>Modrá</p>	Zap	Úspěšně připojeno (běžný provoz)	-
<p>Subwoofer</p>  <p>Modrá</p> <p>Prostorové reproduktory</p>  <p>Modrá</p>	Bliká	Probíhá obnovení připojení	Zkontrolujte, zda je napájecí kabel správně připojen k hlavní jednotce zařízení Soundbar, nebo počkejte 5 minut. Pokud bude nadále blikat, zkuste subwoofer a prostorové reproduktory připojit ručně. Viz strana 14.
<p>Subwoofer</p>  <p>Červená</p> <p>Prostorové reproduktory</p>  <p>Červená</p>	Zap	Pohotovostní režim (s vypnutou hlavní jednotkou zařízení Soundbar)	Zkontrolujte, zda je napájecí kabel správně připojený k hlavní jednotce zařízení Soundbar.
<p>Subwoofer</p>  <p>Červená a modrá</p> <p>Prostorové reproduktory</p>  <p>Červená a modrá</p>	Bliká	Připojení se nezdařilo	Připojte zařízení znovu. Pokyny k ručnímu připojení najdete na straně 14.
<p>Subwoofer</p>  <p>Červená a modrá</p> <p>Prostorové reproduktory</p>  <p>Červená a modrá</p>	Zap	Porucha	Kontaktní údaje na servisní středisko společnosti Samsung najdete v této příručce.

POZNÁMKA

- Při vypnutí hlavní jednotky se bezdrátový subwoofer přepne do pohotovostního režimu a LED dioda STANDBY na zadní straně subwooferu několikrát modře zabliká a pak se rozsvítí červeně.
- Jestliže používáte zařízení, které používá stejnou frekvenci jako zařízení Soundbar a je umístěné v jeho blízkosti, může docházet k rušení zvuku.
- Maximální přenosová vzdálenost bezdrátového signálu hlavní jednotky je cca 10 m, ale v závislosti na prostředí se může lišit. V případě, že mezi hlavní jednotkou a bezdrátovým subwooferem stojí železobetonová nebo kovová stěna, nemusí systém fungovat vůbec, protože bezdrátový signál neprochází kovem.

⚠ UPOZORNĚNÍ





- Do bezdrátového subwooferu a prostorových reproduktorů jsou zabudovány bezdrátové přijímací antény. Udržujte jednotku mimo dosah vody a vlhkosti.
- Abyste docílili optimálního poslechu, ujistěte se, že v okolí bezdrátového subwooferu a prostorových reproduktorů nejsou žádné překážky.

Auto EQ



Technologie **Auto EQ** společnosti Samsung poskytuje přirozenější a měkčí basy tím, že zkalibruje nízké frekvence prostřednictvím mikrofonu na subwooferu. Nízké frekvence se obvykle objevují z důvodu velikosti místnosti a umístění subwooferu.

- **Subwoofer je třeba umístit nejméně 8 cm od stěn, nábytku nebo jiných přepážek.**
- Během ladění funkce **Auto EQ** musí být v místnosti co největší ticho.
- Dokud nebude ladění funkce **Auto EQ** dokončeno, nepoužívejte žádná tlačítka.
- Ladění funkce **Auto EQ** trvá asi 2 minuty.
- Během ladění funkce **Auto EQ** nevychází z hlavní jednotky zařízení Soundbar ani ze zadních reproduktorů žádný zvuk.

Používáte-li funkci poprvé

1. Stiskněte tlačítko  (**Ovládání zvuku**) a držte ho stisknuté, dokud se nevybere položka **Auto EQ**.
2. Pomocí tlačítek **Nahoru/Dolů** vyberte položku **Tuning**, a potom stiskněte tlačítko .
3. Spustí se ladění a zobrazí se ukazatel průběhu v procentech.
 - Chcete-li zrušit ladění, stiskněte tlačítko **Nahoru, Dolů, Doleva, Doprava** nebo , a potvrďte zrušení stisknutím tlačítka .
 - Pokud ladění skončí chybou, LED kontrolka bliká červeně.
 - Proběhne-li ladění úspěšně, LED kontrolka bliká modře.

Pokud jste dokončili proces ladění

1. Stiskněte tlačítko  (**Ovládání zvuku**) a držte ho stisknuté, dokud se nevybere položka **Auto EQ**.
2. Pomocí tlačítek **Nahoru/Dolů** vyberte položku **Tuning**, a potom stiskněte tlačítko .
3. Pomocí tlačítek **Nahoru/Dolů** vyberte jednu z následujících možností.
 - **On**: Zapne předchozí naladěné nastavení EQ.
 - **Off**: Zapne výchozí nastavení EQ.
 - **Tuning**: Znovu spustí proces ladění.

05 PŘIPOJENÍ K TV

Připojení televizoru, který podporuje HDMI ARC (Audio Return Channel)

⚠ UPOZORNĚNÍ

- Pokud je zapojený kabel HDMI i optický kabel, nejdříve je přijat signál z kabelu HDMI.
- Chcete-li připojit kabel HDMI mezi televizorem a zařízením Soundbar, nezapomeňte zapojit koncovky s označením ARC. Jinak může dojít k poruše zvukového výstupu televizoru.
- Doporučujeme použít kabel **High Speed HDMI Cable with Ethernet**.

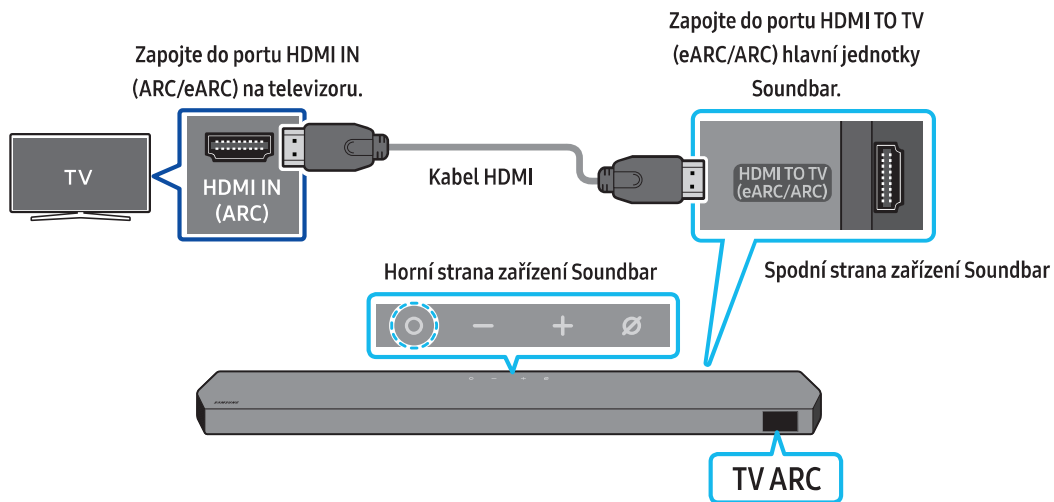

1. Vypněte zařízení Soundbar a televizor a připojte kabel HDMI tak, jak je uvedeno na obrázku.
2. Zapněte zařízení Soundbar a televizor.
3. Na displeji hlavní jednotky Soundbar se zobrazí „TV ARC“ a výstupem zařízení Soundbar je zvuk televizoru.
 - Pokud není zvuk televizoru slyšet, stiskněte **○ (Multifunkční)** tlačítko na horní straně zařízení Soundbar nebo tlačítko **↔ (Zdroj)** na dálkovém ovladači a vyberte režim „D.IN“. Na obrazovce se postupně zobrazí „D.IN“ a „TV ARC“ a přehraje se zvuk televizoru.
 - Když připojujete televizor, který podporuje funkci eARC, na displeji se zobrazí text „eARC“ a zazní zvuk.
 - Chcete-li použít připojení s funkcí eARC, musí být funkce eARC zapnutá v menu televizoru. Podrobnosti týkající se nastavení najdete v návodu k použití televizoru.
(Příklad: Samsung TV: Domů (🏠) → Menu → Nastavení (⚙) → Všechna nastavení (⚙) → Zvuk → Expert Settings → HDMI-eARC Mode (Auto))
 - Pokud se „TV ARC“ na displeji hlavní jednotky Soundbar nezobrazí, potvrďte, zda je kabel HDMI zapojený do správného portu.
 - Pomocí tlačítek ovládaní hlasitosti na dálkovém ovladači televizoru můžete měnit hlasitost zařízení Soundbar.

POZNÁMKA

- Pokud k zařízení Soundbar připojíte kabelem HDMI televizor, který podporuje HDMI ARC (Audio Return Channel), můžete přenášet digitální obraz a zvuková data bez připojení samostatného optického kabelu.
- Doporučujeme použít kabel typu Coreless HDMI, je-li to možné. Pokud použijete kabel Core HDMI, použijte kabel s průměrem menším než 14 mm.
- Tato funkce není k dispozici, pokud kabel HDMI nepodporuje funkci ARC.
- Pokud je přenášený zvuk ve formátu Dolby Digital a „Formát digitálního zvukového výstupu“ na televizoru je nastaven na možnost PCM, doporučujeme, abyste nastavení změnili na Dolby Digital. Pokud se nastavení na televizoru změní, můžete si vychutnávat lepší kvalitu zvuku. (V nabídce televizoru mohou být pro funkce Dolby Digital a PCM použity jiné výrazy v závislosti na výrobci televizoru.)
- Protokoly ARC/eARC podporují technologii Dolby Atmos.
- Ujistěte se, že obsah podporuje technologii Dolby Atmos®.

Připojení pomocí optického kabelu

Kontrolní opatření před připojením

- Pokud je zapojený kabel HDMI i optický kabel, nejdříve je přijat signál z kabelu HDMI.
- Pokud použijete optický kabel a konektory jsou zakryté, nezapomeňte kryty sejmout.

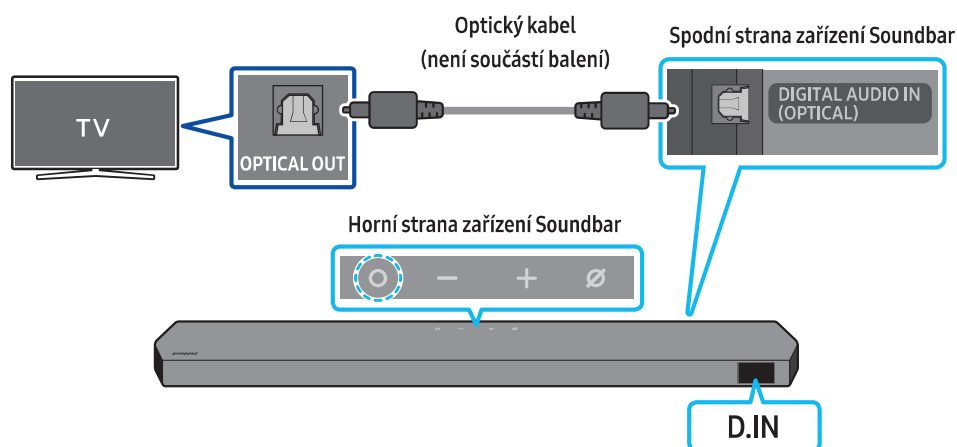

1. Vypněte televizor a zařízení Soundbar a propojte port **DIGITAL AUDIO IN (OPTICAL)** na zařízení Soundbar a port výstupu **OPTICAL** na televizoru pomocí optického kabelu (není součástí balení) tak, jak je uvedeno na obrázku.
2. Zapněte zařízení Soundbar a televizor.
3. Stisknutím **○ (Multifunkčního)** tlačítka na horní straně zařízení Soundbar nebo tlačítka **⇒ (Zdroj)** na dálkovém ovladači vyberte režim „**D.IN**“.
4. Zvuk televizoru vychází ze zařízení Soundbar.

Připojení přes Bluetooth

Pokud je přes Bluetooth připojený televizor Samsung, můžete poslouchat stereofonní zvuk bez zbytečné kabeláže.

- Lze připojit pouze jeden televizor Samsung současně.
- Lze připojit televizor Samsung, který podporuje funkci Bluetooth. Ověřte technické údaje televizoru.

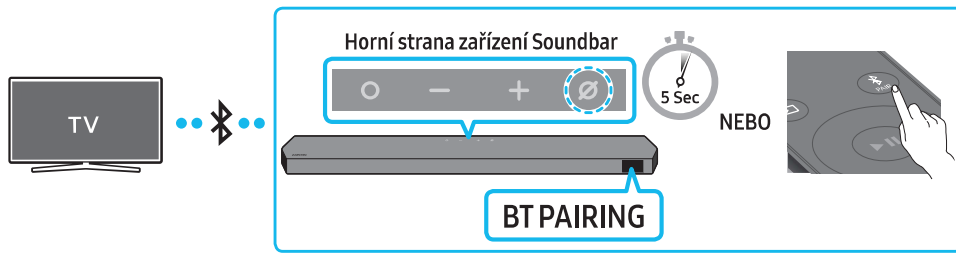

První připojení

1. Stisknutím tlačítka **PAIR** na dálkovém ovladači zařízení Soundbar vstoupíte do režimu „BT PAIRING“.

(NEBO) a. Stiskněte **○ (Multifunkční)** tlačítko na horním panelu a poté vyberte „BT“.

Za několik sekund se možnost „BT“ přepne automaticky na „BT PAIRING“ nebo se změní na „BT READY“, pokud existuje záznam o připojení.

b. Jakmile se objeví text „BT READY“, stiskněte a podržte na déle než 5 sekund tlačítko **⊘ (Mikrofon zap/vyp)** na horním panelu zařízení Soundbar, dokud se nezobrazí text „BT PAIRING“.

2. Na televizoru Samsung vyberte režim Bluetooth.

(např. Domů (🏠) → Menu → Nastavení (⚙️) → Všechna nastavení (⚙️) → Zvuk → Zvukový výstup → Seznam reproduktorů Bluetooth → Soundbar Q***B (Bluetooth))

3. Ze seznamu na obrazovce televizoru vyberte možnost „Soundbar Q***B“.

Dostupné zařízení Soundbar bude na seznamu zařízení Bluetooth televizoru označeno jako „Vyžaduje párování“ nebo „Spárováno“. Chcete-li připojit televizor Samsung k zařízení Soundbar, vyberte zprávu a poté vytvořte připojení.

- Jakmile je televizor Samsung připojený, zobrazí se na předním displeji zařízení Soundbar [Název televizoru] → „BT“.

4. Nyní můžete ze zařízení Soundbar poslouchat zvuk televizoru Samsung.

- Po prvním připojení zařízení Soundbar k televizoru Samsung se můžete znovu připojit pomocí režimu „BT READY“.

Pokud se zařízení nepodaří připojit

- Pokud je na seznamu reproduktorů televizoru Samsung uvedeno stávající zařízení Soundbar (např. Soundbar Q***B), odstraňte jej.
- Poté opakujte kroky 1 až 3.

Odpojení zařízení Soundbar od televizoru Samsung

Stiskněte **○ (Multifunkční)** tlačítko na horní straně zařízení Soundbar nebo tlačítko **⏪ (Zdroj)** na dálkovém ovladači a vyberte jiný režim než „BT“.

- Odpojení chvíli trvá, protože televizor Samsung musí přijmout od zařízení Soundbar odpověď.

(Požadovaný čas se může lišit v závislosti na modelu televizoru Samsung.)

Jaký je rozdíl mezi funkcemi BT READY a BT PAIRING?

- **BT READY** : V tomto režimu můžete znovu připojit jakýkoli televizor nebo mobilní zařízení, které jste připojili dříve.
- **BT PAIRING** : V tomto režimu můžete připojit k jednotce Soundbar nové zařízení.

(Na dálkovém ovladači zařízení Soundbar stiskněte tlačítko **PAIR** nebo stiskněte a podržte na více než 5 sekund tlačítko **⊘ (Mikrofon zap/vyp)** na horní straně zařízení Soundbar, dokud je zařízení Soundbar v režimu „BT“.)

Poznámky k připojení Bluetooth

- Vyhledejte nové zařízení v okruhu 1 m, ke kterému se chcete připojit přes Bluetooth.
- Pokud budete při připojování zařízení Bluetooth požádáni o PIN kód, zadejte <0000>.
- Zařízení se po 18 minutách v pohotovostním stavu automaticky vypne.
- Zařízení Soundbar nemusí správně vyhledávat nebo připojovat zařízení Bluetooth v následujících situacích:
 - Pokud je v okolí zařízení Soundbar silné elektrické pole.
 - Pokud je s jednotkou Soundbar spárováno více zařízení Bluetooth současně.
 - Pokud je zařízení Bluetooth vypnuté, není v dosahu nebo má poruchu.
- Elektronická zařízení mohou působit vysokofrekvenční rušení. Zařízení, která generují elektromagnetické vlnění – např. mikrovlnné trouby, bezdrátová zařízení LAN – musí být mimo dosah hlavní jednotky Soundbar.

Připojení prostřednictvím Wi-Fi

Kontrolní opatření před připojením

- Připojení Wi-Fi je dostupné pouze u televizorů Samsung TV.
- Zkontrolujte, zda je **bezdrátový směrovač (Wi-Fi)** zapnutý a **televizor je připojený ke směrovači**.
- Televizor a Soundbar musí být připojeny ke stejné bezdrátové síti (Wi-Fi).
- Pokud bezdrátový směrovač (Wi-Fi) používá kanál DFS, nebude možná vytvořit připojení Wi-Fi mezi televizorem a Soundbar. Podrobnosti zjistíte u svého poskytovatele služeb Internetu.
- Protože menu se mohou v různých letech výroby lišit, podívejte se do návodu k použití televizoru.
- Chcete-li připojit televizor k Soundbar prostřednictvím Wi-Fi, nejprve připojte Soundbar k bezdrátovému směrovači. Další podrobnosti ohledně vytvoření připojení Wi-Fi naleznete na straně 27.

1. Další informace o bezdrátovém připojení (Wi-Fi) k zařízení Soundbar najdete na straně 27, „**Metoda č. 2. Připojení přes Wi-Fi (bezdrátovou síť)**“.

2. Zdroj vstupu televizoru můžete změnit pomocí menu Zvuk pro Soundbar.

- **Televizory Samsung TV vyrobené v roce 2017 nebo novější**

Domů (🏠) → Menu → Nastavení (⚙️) → Všechna nastavení (⚙️) → Zvuk → Zvukový výstup → Soundbar Q***B (Wi-Fi)

POZNÁMKA

Připojení Wi-Fi Dolby Atmos je k dispozici v některých televizorech Samsung a některých modelech zařízení Soundbar.

Používání funkce Q-Symphony

Při používání funkce Q-Symphony se Soundbar synchronizuje s televizorem Samsung za účelem zvukového výstupu prostřednictvím dvou zařízení a vytvoření optimálního prostorového efektu. Pokud je Soundbar připojen, zobrazí se v menu televizoru **Zvukový výstup** položka „**TV+Soundbar**“. Vyberte příslušnou nabídku.

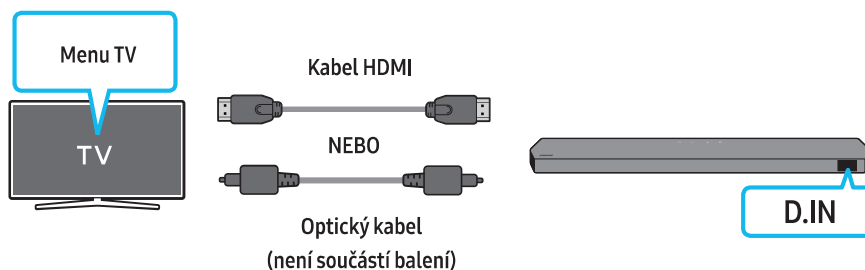

- Příklad menu televizoru: **TV + [AV] Název řady Soundbar (HDMI)**



- Příklad menu televizoru: **TV + [AV] Soundbar series name (Wi-Fi)**

POZNÁMKA

- Funguje na základě kodeku podporovaného televizorem.
- Tato funkce je podporována jen tehdy, pokud je připojen kabel HDMI, optický kabel (není součástí balení) nebo Wi-Fi.
- Zobrazená zpráva se může v závislosti na modelu televizoru lišit.
- Ujistěte se, že jsou televizor a zařízení Soundbar připojeny ke stejnému bezdrátovému směrovači/frekvenci.
- Tato funkce je k dispozici v některých televizorech Samsung a některých modelech zařízení Soundbar.

Používání zvuku Spacefit

Poskytuje optimalizovanou kvalitu zvuku na základě analýzy prostředí, ve kterém posloucháte zvuk.

Metoda č. 1. Připojení přes zařízení Soundbar

Pokud chcete tuto funkci zapnout, zapněte režim Spacefit sound pomocí dálkového ovladače zařízení Soundbar.

(🔊 (Ovládání zvuku) → „Spacefit sound vyp“ → ▲ (Nahoru) → „Spacefit sound zap“)

- Tato funkce je k dispozici ve všech zvukových režimech.

Metoda č. 2. Připojení přes TV

Pokud chcete tuto funkci zapnout, zapněte režim Adaptive Sound+ v menu televizoru Samsung.

(Domů (🏠) → Menu → Nastavení (⚙️) → Všechna nastavení (⚙️) → General → Nastavení Inteligentního režimu → Adaptivní zvuk+)

- Když zapnete v televizoru režim **Adaptive Sound+**, režim zvuku v zařízení Soundbar se automaticky změní na **Adaptive Sound+**.

POZNÁMKA

Tato funkce je k dispozici, když zařízení Soundbar připojíte k některým televizorům Samsung.

06 PŘIPOJENÍ EXTERNÍHO ZAŘÍZENÍ

Metoda č. 1. Připojení pomocí kabelu HDMI (pomocí kterého lze dekódovat a přehrávat Dolby Atmos / DTS:X)

Kontrolní opatření před připojením

- Pokud možnosti výstupu zvuku zahrnují možnost sekundárního zvuku, ujistěte se, že je tato možnost vypnutá.
- Ujistěte se, že obsah podporuje technologii Dolby Atmos® / DTS:X.

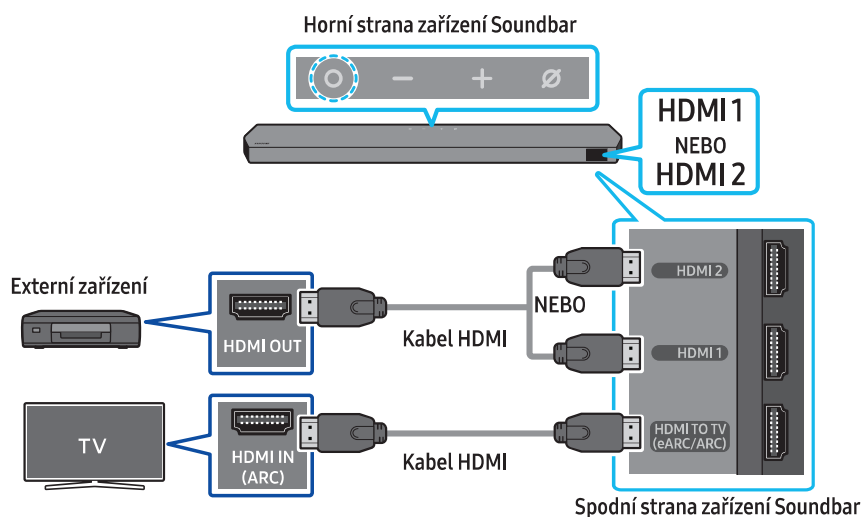

1. Pomocí kabelu HDMI propojte port HDMI OUT na externím zařízení s portem HDMI na spodní straně Soundbar.
2. Pomocí kabelu HDMI propojte port HDMI IN na televizoru s portem HDMI TO TV (eARC/ARC) na spodní straně Soundbar.
3. Zapněte zařízení Soundbar, televizor a externí zařízení.
4. Stisknutím **O** (Multifunkčního) tlačítka na horní straně zařízení Soundbar nebo tlačítka **Zdroj** na dálkovém ovladači vyberte režim „HDMI1“ nebo „HDMI2“.
5. Na displeji Soundbar se zobrazí potvrzení, že je aktuálně vybrán režim „HDMI1“ nebo „HDMI2“ a Soundbar začne přehrávat zvuky.

POZNÁMKA

- **Pokud používáte Dolby Atmos® / DTS:X:** Je-li vstupní zdroj ve formátu Dolby Atmos® / DTS:X, přečtěte si část „Specifikace výstupu pro různé režimy zvukových efektů“ na straně 10
- Po aktivaci technologie Dolby Atmos® se na předním displeji zobrazí „DOLBY ATMOS“.
- Po aktivaci DTS:X se na předním displeji zobrazí text „DTS:X“.
- **Konfigurace technologie Dolby Atmos® / DTS:X na přehrávači BD a dalších zařízeních**
V menu nastavení přehrávače BD nebo jiného zařízení otevřete možnosti zvukového výstupu a zkontrolujte, zda je pro Bitstream vybrána možnost „Žádné kódování“. U přehrávače BD Samsung přejděte do nabídky Home Menu → Sound → Digital Output a vyberte možnost Bitstream (unprocessed).

Specifikace podporovaných signálů UHD (3840 x 2160p)

Frekvence snímků (fps; snímky/s)	Barevná hloubka	RGB 4:4:4	YCbCr 4:4:4	YCbCr 4:2:2	YCbCr 4:2:0
< 60	8 bitů	0	0	0	0
	10 bitů	-	-	0	0
	12 bitů	-	-	0	0
120	8 bitů	-	-	-	-
	10 bitů	-	-	-	-

- Specifikace podporovaných signálů se může lišit v závislosti na připojeném externím zařízení nebo podmínkách použití.

Metoda č. 2. Připojení pomocí optického kabelu

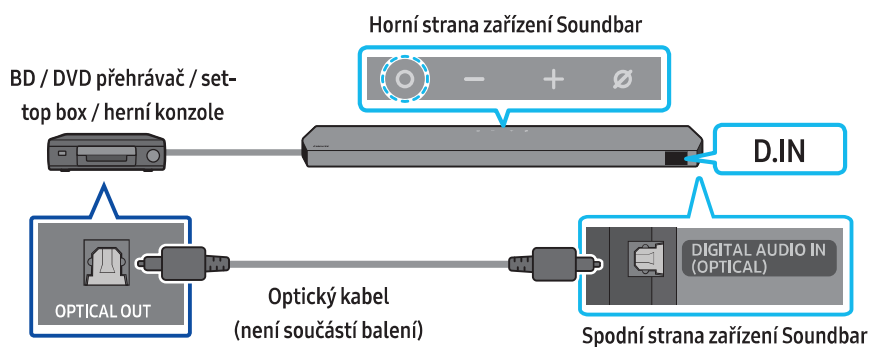

1. Pomocí optického kabelu (není součástí balení) propojte vstup **DIGITAL AUDIO IN (OPTICAL)** na hlavní části zařízení Soundbar a port **OPTICAL OUT** na externím zařízení.
2. Zapněte zařízení Soundbar a externí zařízení.
3. Vyberte režim „**D.IN**“ stisknutím **○ (Multifunkčního)** tlačítka na horní straně zařízení Soundbar nebo tlačítka **☞ (Zdroj)** na dálkovém ovladači.
4. Vaše zařízení Soundbar bude přehrávat zvuk z externího zařízení.

07 PŘIPOJENÍ MOBILNÍHO ZAŘÍZENÍ

Metoda č. 1. Připojení přes Bluetooth

Pokud je přes Bluetooth připojeno mobilní zařízení, můžete poslouchat stereofonní zvuk bez zbytečné kabeláže.

- Pokud se připojíte ke spárovanému zařízení Bluetooth a jednotka Soundbar je vypnutá, zařízení Soundbar se automaticky zapne.

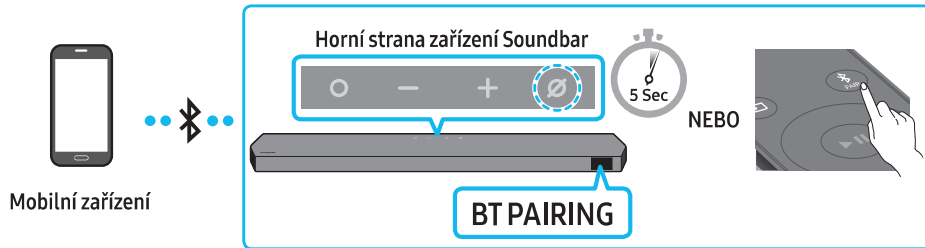

První připojení

- Při připojování k novému zařízení Bluetooth zkontrolujte, že je zařízení v dosahu 1 m.
1. Stisknutím tlačítka **PAIR** na dálkovém ovladači zařízení Soundbar vstoupíte do režimu „BT PAIRING“.
(NEBO) a. Stiskněte **(Multifunkční)** tlačítko na horním panelu a poté vyberte „BT“.
Za několik sekund se možnost „BT“ přepne automaticky na „BT PAIRING“ nebo se změní na „BT READY“, pokud existuje záznam o připojení.
b. Jakmile se objeví text „BT READY“, stiskněte a podržte na déle než 5 sekund tlačítko **(Mikrofon zap/vyp)** na horním panelu zařízení Soundbar, dokud se nezobrazí text „BT PAIRING“.
 2. Na zařízení vyberte ze zobrazeného seznamu možnost „Soundbar Q***B“.
 - Jakmile se jednotka Soundbar připojí k mobilnímu zařízení, zobrazí se na předním displeji [Název mobilního zařízení] → „BT“.
 3. Přehrávejte hudební soubory ze zařízení připojeného přes Bluetooth prostřednictvím jednotky Soundbar.
 - Po prvním připojení jednotky Soundbar k mobilnímu zařízení se můžete znovu připojit pomocí režimu „BT READY“.

Pokud se zařízení nepodaří připojit

- Pokud je na seznamu reproduktorů mobilního zařízení uvedeno stávající zařízení Soundbar (např. „Soundbar Q***B“), odstraňte jej.
- Zopakujte kroky 1 a 2.

Jaký je rozdíl mezi funkcemi BT READY a BT PAIRING?

- **BT READY** : V tomto režimu můžete znovu připojit jakýkoli televizor nebo mobilní zařízení, které jste připojili dříve.
- **BT PAIRING** : V tomto režimu můžete připojit k jednotce Soundbar nové zařízení.
(Na dálkovém ovladači zařízení Soundbar stiskněte tlačítko **PAIR** nebo stiskněte a podržte na více než 5 sekund tlačítko **(Mikrofon zap/vyp)** na horní straně zařízení Soundbar, dokud je zařízení Soundbar v režimu „BT“.)

Poznámky k připojení Bluetooth

- Vyhledejte nové zařízení v okruhu 1 m, ke kterému se chcete připojit přes Bluetooth.
- Pokud budete při připojování zařízení Bluetooth požádáni o PIN kód, zadejte <0000>.
- Zařízení se po 18 minutách v pohotovostním stavu automaticky vypne.
- Zařízení Soundbar nemusí správně vyhledávat nebo připojovat zařízení Bluetooth v následujících situacích:
 - Pokud je v okolí zařízení Soundbar silné elektrické pole.
 - Pokud je s jednotkou Soundbar spárováno více zařízení Bluetooth současně.
 - Pokud je zařízení Bluetooth vypnuté, není v dosahu nebo má poruchu.
- Elektronická zařízení mohou působit vysokofrekvenční rušení. Zařízení, která generují elektromagnetické vlnění – např. mikrovlnné trouby, bezdrátová zařízení LAN – musí být mimo dosah hlavní jednotky Soundbar.
- Soundbar podporuje data SBC (44,1 kHz, 48 kHz).
- Připojujte pouze k zařízení Bluetooth, které podporuje funkci A2DP (AV).
- Soundbar nelze připojit k zařízení Bluetooth, které podporuje pouze funkci HF (hands-free).
- Při propojování zařízení Soundbar se zařízením Bluetooth dejte zařízení co nejbliž k sobě.
- Čím bude zařízení Soundbar od zařízení Bluetooth dále, tím horší bude kvalita zvuku.
Připojení Bluetooth se může přerušit, pokud budou zařízení mimo efektivní dosah.
- Připojení Bluetooth nemusí v místech s horším příjmem fungovat správně.

- Ze zařízení Bluetooth může vycházet šum nebo nemusí fungovat správně, pokud nastanou tyto podmínky:
 - Pokud je tělo v kontaktu s vysílačem a přijímačem na zařízení Bluetooth nebo Soundbar
 - V rozích nebo v místech, kde se vyskytují překážky, například stěna nebo příčka, a může zde docházet k elektrickým změnám.
 - Při vystavení rádiovému rušení jinými výrobky pracujícími ve stejných frekvenčních pásmech, jako jsou například lékařské přístroje, mikrovlnné trouby a bezdrátová zařízení LAN.
 - I překážky, jako jsou například dveře a stěny, mohou mít vliv na kvalitu zvuku, byť jsou zařízení v efektivním dosahu.
- Zařízení Soundbar nelze spárovat s dalšími zařízeními Bluetooth, pokud aktuálně využívá možnost Bluetooth.
- Toto bezdrátové zařízení může při provozu způsobit elektrické rušení.

Odpojení zařízení Bluetooth od zařízení Soundbar

Zařízení Bluetooth lze od zařízení Soundbar odpojit. Pokyny najdete v návodu k použití zařízení Bluetooth.

- Zařízení Soundbar se odpojí.
- Po odpojení zařízení Soundbar od zařízení Bluetooth se na předním displeji zařízení Soundbar zobrazí text „BT DISCONNECTED“.

Odpojení zařízení Soundbar od zařízení Bluetooth

Stisknutím **O (Multifunkčního)** tlačítka na horní straně zařízení Soundbar nebo tlačítka **↔ (Zdroj)** na dálkovém ovladači přepněte režim z režimu „BT“.

- Odpojení chvíli trvá, protože zařízení Bluetooth musí přijmout od zařízení Soundbar odpověď. (Doba odpojení se může lišit v závislosti na zařízení Bluetooth.)
- Po odpojení zařízení Soundbar od zařízení Bluetooth se na předním displeji zařízení Soundbar zobrazí text „BT DISCONNECTED“.

Metoda č. 2. Připojení přes Wi-Fi (bezdrátovou síť)

Chcete-li připojit jednotku Soundbar k mobilnímu zařízení přes bezdrátovou síť (Wi-Fi), je vyžadována aplikace **SmartThings**.

První připojení

1. Nainstalujte do mobilního zařízení (telefon nebo tablet) aplikaci **SmartThings** a spusťte ji.
2. V aplikaci pak podle pokynů přidejte zařízení Soundbar.
 - Na některých zařízeních se automatické okno (druhá kopie obrazovky níže) nemusí zobrazit. Pokud se neotevře okno místní nabídky, stiskněte na **Home** tlačítko „+“. Zařízení Soundbar bylo přidáno do aplikace.
 - Níže uvedený obrázek se může lišit v závislosti na verzi aplikace.

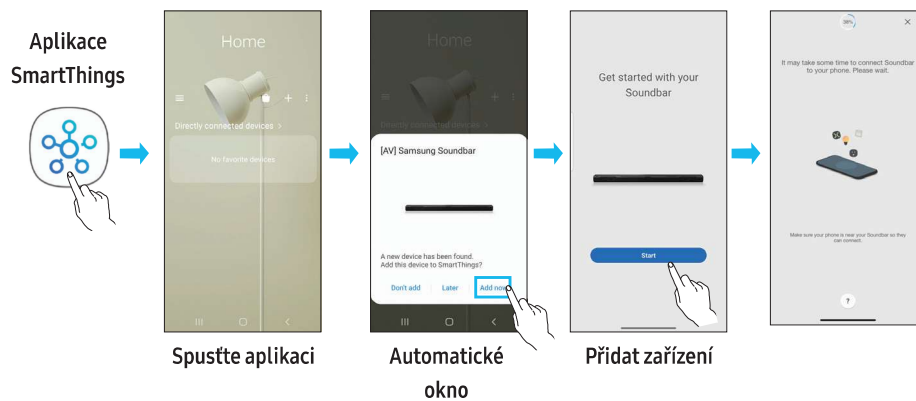

Používání Tap Sound

Přiložte mobilní zařízení k zařízení Soundbar a přehrávejte přes něj zvukový obsah.

- Tato funkce nemusí být podporována u všech mobilních zařízení.
- Tato funkce je kompatibilní pouze s mobilními zařízeními Samsung se systémem Android 8.1 a novějším.

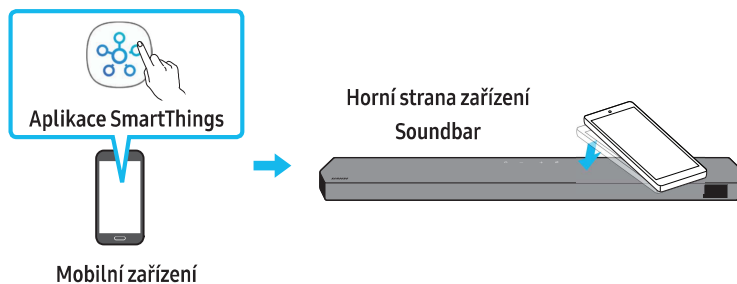

1. Zapněte na mobilním zařízení funkci **Tap Sound**.
 - Postup pro zapnutí této funkce naleznete dále v části „**Nastavení funkce Tap Sound**“.
2. Přiložte mobilní zařízení k zařízení Soundbar. Zobrazí se okno a v něm vyberte možnost „**Start now**“.
Mobilní zařízení se propojí se zařízením Soundbar prostřednictvím Bluetooth.
3. Přehrajte zvukový obsah z mobilního zařízení zařízením Soundbar.
 - Tato funkce propojí mobilní zařízení se zařízením Soundbar technologií Bluetooth na základě zjištěných vibrací při kontaktu mobilního zařízení se zařízením Soundbar.
 - Mobilní zařízení nepřikládejte na ostré hrany zařízení Soundbar. Soundbar či mobilní zařízení by se mohly poškrábat či poničit.
 - Doporučujeme mít mobilní zařízení v obalu. Šetrně přiložte na širokou oblast v horní části zařízení Soundbar a nepoužívejte při tom nadměrnou sílu.
 - Používání této funkce vyžaduje aktualizaci aplikace **SmartThings** na nejnovější verzi.
Podpora této funkce závisí na verzi aplikace.

Nastavení funkce Tap Sound

Přes aplikaci **SmartThings** zapněte funkci **Tap View, Tap Sound**.

1. Na mobilním zařízení spusťte aplikaci **SmartThings**.
2. Na obrazovce aplikace **SmartThings** v mobilním zařízení vyberte menu (☰ → ⚙️).
3. Nastavením hodnoty zap. u „**Tap View, Tap Sound**“ nastavíte spuštění funkce po přiblížení mobilního zařízení k zařízení Soundbar. Funkce je zapnutá.

POZNÁMKA

- Pokud se mobilní zařízení nachází v úsporném režimu, funkce **Tap Sound** nebude fungovat.
- Funkce **Tap Sound** nemusí fungovat, pokud se v blízkosti zařízení Soundbar vyskytují zařízení, která mohou způsobovat rádiové rušení. Jedná se například o elektrická zařízení. Zařízení potenciálně způsobující rádiové rušení by se měla nacházet v dostatečné vzdálenosti od zařízení Soundbar.

08 PŘIHOJENÍ PŘES APPLE AIRPLAY 2

- Tato funkce nemusí být v některých zemích dostupná.
- Tento Samsung Soundbar podporuje technologii AirPlay 2 a vyžaduje systém iOS 11.4 nebo novější.

Pomocí technologie AirPlay 2 můžete streamovat hudbu, podcasty a jiný zvuk ze zařízení Apple do zařízení Samsung Soundbar.

- Ujistěte se, že Soundbar je zapnutý a připojený ke stejné síti Wi-Fi jako zařízení Apple.
- V telefonu iPhone, tabletu iPad nebo počítači Mac stiskněte ikonu  v aplikaci podporované technologií AirPlay nebo v Ovládacím centru.
- Vyberte v seznamu dostupných zařízení Soundbar, pomocí kterého chcete reprodukovat aktuální zvuk.

09 INSTALACE NÁSTĚNNÉHO DRŽÁKU

Předpoklady instalace

- Montáž provádějte pouze na svislou stěnu.
- Zařízení neinstalujte v místě s vysokou teplotou nebo vlhkostí.
- Zkontrolujte, zda je stěna dostatečně silná, aby zařízení unesla. Pokud ne, stěnu vyztužte nebo zvolte pro montáž jiné místo.
- Zakupte si a používejte upevňovací šrouby nebo kotvy, které jsou vhodné pro daný typ stěny (sádkokarton, železná deska, dřevo atd.). Nosné šrouby upevněte pokud možno do hmoždinek.
- Zakupte si upevňovací šrouby podle typu a tloušťky stěny, na kterou chcete Soundbar připevnit.
 - Průměr: M5
 - Délka: Doporučujeme 35 mm nebo více.
- Před instalací zařízení Soundbar na stěnu připojte kabely jednotky k externím zařízením.
- Před montáží zkontrolujte, zda je jednotka vypnuta a odpojena. Jinak by mohlo dojít k úrazu elektrickým proudem.

Součástky pro upevnění na stěnu

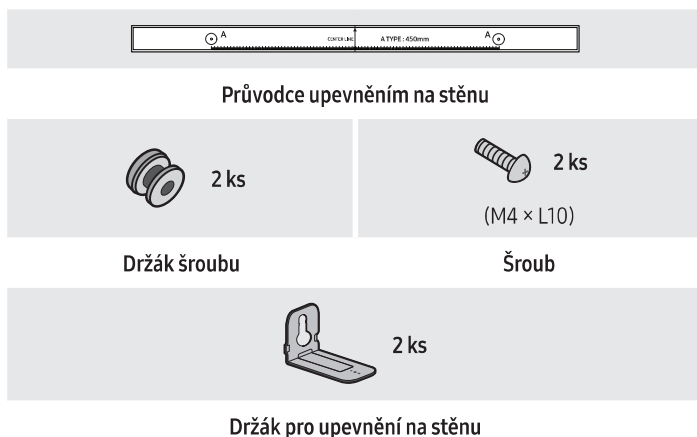

1. Přiložte na povrch stěny **šablonu pro upevnění na stěnu**.
 - **Šablona pro upevnění na stěnu** musí být umístěna vodorovně.
 - Pokud máte televizor přimontovaný ke stěně, připevněte zařízení Soundbar alespoň 5 cm pod něj.

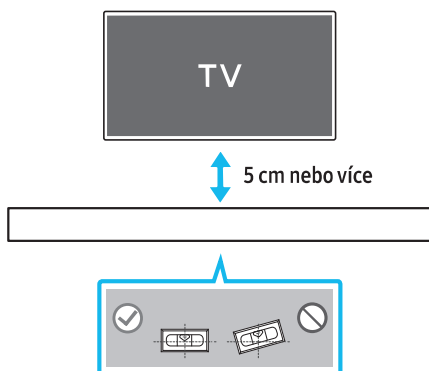

2. Zarovnejte **osu šablony pro upevnění na stěnu** se středem televizoru (pokud zařízení Soundbar instalujete pod něj), a následně upevněte **Wall Mount Guide šablonu pro upevnění na stěnu** ke stěně páskou.
 - Pokud zařízení nemontujete pod televizor, umístěte **osu** do středu montážní oblasti.

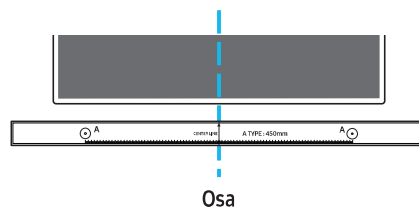

3. Do otvorů ve středech obrázků **A-TYPE** na koncích šablony zastrčte špičku pera nebo ořezané tužky a udělejte značky pro otvory pro nosné šrouby a potom sejměte **šablonu pro upevnění na stěnu**.

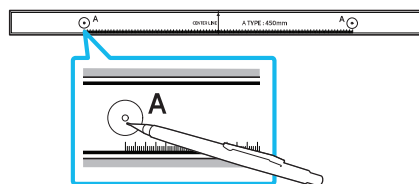

4. V místě každé značky vyvrtejte do stěny otvor vrtákem vhodné velikosti.
 - Pokud značky neodpovídají poloze čepů, ujistěte se před vložením nosných šroubů, že jste do otvorů vložili vhodné kotvy nebo hmoždinky. Používáte-li kotvy nebo hmoždinky, ujistěte se, že vyvrtané otvory jsou pro ně dostatečně velké.
5. Každým **držák šroubu** prostrčte šroub a jednotlivé šrouby pevně zašroubujte do otvorů pro nosné šrouby.

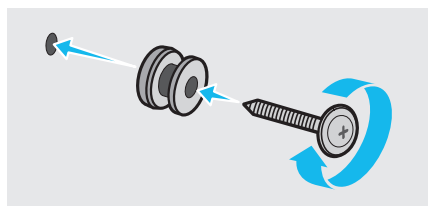

6. Pomocí dvou **šroubů** namontujte na spodní část zařízení Soundbar ve správném směru dva **držáky pro upevnění na stěnu**.

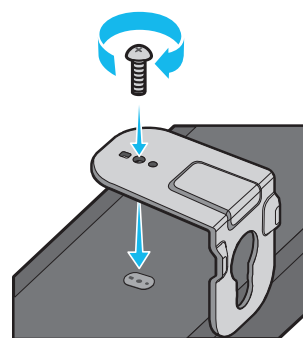

- Během montáže se ujistěte, že jsou za zadní částí zařízení Soundbar umístěny závěsné součásti **držáků pro upevnění na stěnu**.

Zadní strana zařízení Soundbar



Pravý okraj zařízení Soundbar

7. Namontujte zařízení Soundbar pomocí přiložených držáků pro upevnění na stěnu tím, že je zavěsíte na držáky šroubů.

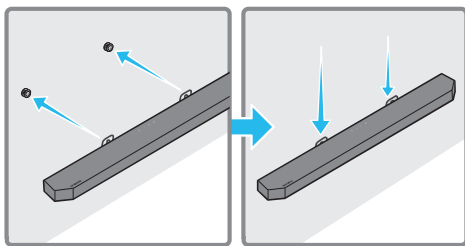

8. Zasuňte zařízení Soundbar podle následujícího obrázku tak, aby držáky pro upevnění na stěnu držely pevně na držácích šroubů.

- Vložte držáky šroubů do široké (spodní) části držáků pro upevnění na stěnu a následně posuňte držáky pro upevnění na stěnu dolů tak, aby spočívaly bezpečně na držácích šroubů.

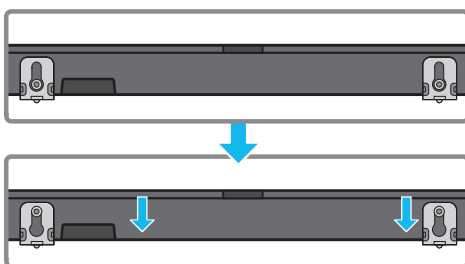

Instalace prostorových reproduktorů na stěnu

Můžete samostatně zakoupit nástěnné držáky a nainstalovat prostorové reproduktory na stěnu.

Společnost Samsung Electronics nástěnné držáky neprodává.

Poznámky k nástěnné montáži prostorových reproduktorů

- Upevnění pro montáž prostorových reproduktorů na stěnu musí unést více než 8,0 kg.
- Velikost otvoru: 1/4 – 20 UNC závitová vložka
 - Standardní šroub: \varnothing 6,35 mm, stoupání závitů 1,27 mm
 - Délka: 18 mm
 - Počet: Levý 1 ks / Pravý 1 ks

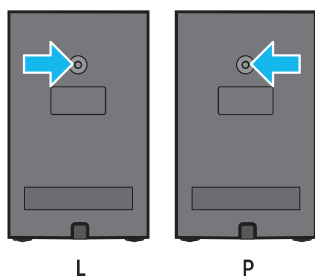

- Před instalací nástěnných držáků zkontrolujte pevnost stěny. Není-li pevnost dostatečná, před montáží držáků pro upevnění na stěnu a prostorových reproduktorů stěnu zpevněte.
- Společnost Samsung nenes odpovědnost za žádná poškození produktu způsobená jeho chybnou instalací.
- Dejte pozor, abyste reproduktory nenařadili bokem nebo vzhůru nohama.

10 INSTALACE ZAŘÍZENÍ SOUNDBAR PŘED TELEVIZOREM

Komponenta



Pryžová podložka

Při instalaci upevněte pryžové podložky na spodní stranu zařízení Soundbar a teprve poté jej můžete umístit nad stojan televizoru. Připevněte pryžové podložky tak, aby nepřechýlily přes okraje stojanu televizoru. Postupujte podle obrázku níže.

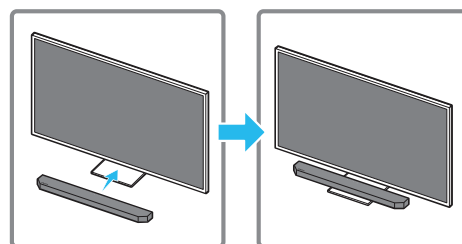
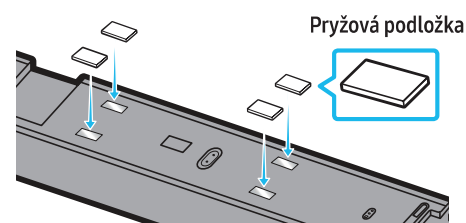

Umístěte Soundbar na stojan televizoru.

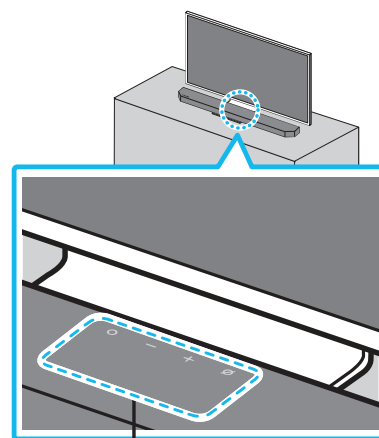

Mikrofony

Podle obrázku vyrovnejte střed televizoru se středem soundbaru a opatrně vložte soundbar do stojanu televizoru.

V této chvíli umístěte mikrofony na přední stranu stojanu, aby nedocházelo k rušení funkce rozpoznávání hlasu.

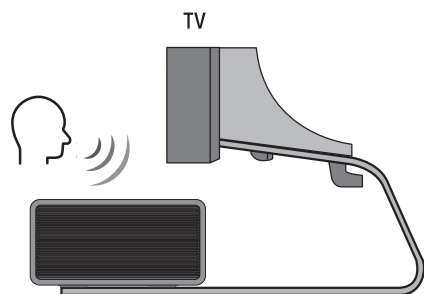

Pravý okraj zařízení Soundbar

POZNÁMKA

- Soundbar musí být umístěn na rovném a pevném povrchu.
- Nedostatečný odstup od televizoru může vést k problémům s rozpoznáním hlasu a akustikou.
- Výše uvedené obrázky se může lišit od konkrétního modelu.

11 AKTUALIZACE SOFTWARE

Automatická aktualizace

Pokud je zařízení Soundbar připojené k internetu, provádí se aktualizace softwaru, i když je zařízení Soundbar vypnuté.

- Chcete-li použít funkci automatické aktualizace, musí být zařízení Soundbar připojeno k internetu.

Připojení Wi-Fi k zařízení bude ukončeno, pokud dojde k odpojení napájecího kabelu zařízení Soundbar nebo výpadku proudu. V případě výpadku proudu a po jeho obnovení nebo pokud znovu zapojíte napájecí kabel, zapněte zařízení Soundbar a znovu jej připojte k internetu.

Aktualizace USB

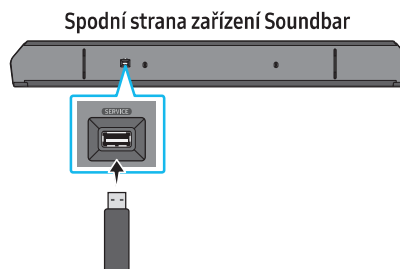

Společnost Samsung může v budoucnu nabízet aktualizace systému zařízení Soundbar.

Pokud je aktualizace k dispozici, můžete zařízení Soundbar aktualizovat zapojením jednotky USB s aktualizací softwaru do portu **SERVICE** zařízení Soundbar.

1. Přejděte na webovou stránku společnosti Samsung (www.samsung.com) → v menu zákaznické podpory vyhledejte příslušný název modelu.
 - Podrobnosti o aktualizaci naleznete v návodu k upgradu.
2. Stáhněte si soubor upgradu (typ USB).
3. Rozbalte soubor a vytvořte složku s názvem souboru.
4. Vytvořenou složku uložte na paměťové zařízení USB a to následně připojte k zařízení Soundbar.
5. Zapněte zařízení Soundbar. Na produktu se zobrazí zpráva „UPDATE“ a bude se cca 3 min aktualizovat.
 - Během aktualizace produkt nevypínejte ani nevyjímejte paměťové zařízení USB.
 - Pokud se zpráva „UPDATE“ na displeji nezobrazí, odpojte ze zařízení Soundbar napájecí kabel a zase jej připojte.
 - Pokud je nainstalována nejnovější verze, žádná aktualizace neproběhne.
 - Podpora aktualizace se odvíjí od typu USB.

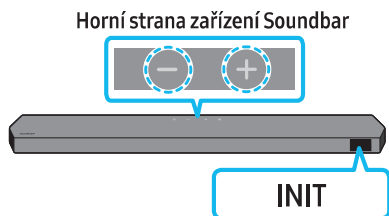

Zapněte zařízení Soundbar a přímo na jednotce stiskněte alespoň na 5 sekund současně tlačítka **— + (Hlasitost)**. Na displeji se zobrazí „INIT“ a dojde k inicializaci zařízení Soundbar.

! UPOZORNĚNÍ

- Inicializují se všechna nastavení zařízení Soundbar. Tuto akci provádějte pouze tehdy, pokud je inicializace vyžadována.

12 ODSTRAŇOVÁNÍ POTÍŽÍ

Než začnete hledat pomoc, zkuste následující tipy.

Soundbar se nezapne.

- Zkontrolujte, zda je napájecí kabel zařízení Soundbar správně zapojen do zásuvky.

Soundbar nepracuje správně.

- Po vytažení napájecí kabel znovu zapojte.
- Vypněte a znovu zapněte externí zařízení a opakujte akci.
- Pokud není k dispozici žádný signál, zařízení Soundbar se po určité době automaticky vypne. Zapněte napájení. (viz str. 8)

Dálkový ovladač nefunguje

- Namiřte dálkový ovladač přímo na Soundbar.
- Vyměňte baterie za nové.

Indikátor zařízení Soundbar začne svítit červeně.

- Mikrofon je vypnutý.
Zapněte mikrofon. (viz str. 7)

Ze zařízení Soundbar nevychází zvuk.

- Hlasitost zařízení Soundbar je příliš nízká nebo je zařízení ztlumené. Hlasitost upravte.
- Pokud je připojené externí zařízení (STB, zařízení Bluetooth, mobilní zařízení atd.), upravte hlasitost externího zařízení.
- V případě zvukového výstupu televizoru zvolte možnost Soundbar. (Samsung TV: Domů (🏠) → Menu → Nastavení (⚙️) → Všechna nastavení (⚙️) → Zvuk → Zvukový výstup → Select Soundbar)
- Propojovací kabely vedoucí k zařízení Soundbar nesmí být uvolněné. Odpojte kabel a zase jej připojte.
- Úplně odpojte napájecí kabel, znovu jej připojte a zapněte napájení.
- Inicializujte produkt a zkuste to znovu. (viz str. 33)

Ze subwooferu nebo ze zadních reproduktorů nevychází zvuk.

- Zkontrolujte, zda LED indikátor na zadní straně subwooferu a prostorových reproduktorů svítí modře. Pokud indikátor bliká modře nebo svítí červeně, znovu zapojte Soundbar, subwoofer i prostorové reproduktory. (viz str. 14)
- Pokud se mezi zařízením Soundbar a subwooferem nachází překážka, můžete zaznamenat problém. Přestěhujte zařízení na místo bez překážek.
- Spojení mohou rušit ostatní okolní zařízení, která vysílají radiofrekvenční signály.
Uchovávejte reproduktor mimo dosah těchto zařízení.
- Odpojte a znovu připojte zástrčku napájení.

Pokud je ze subwooferu a prostorového reproduktoru slyšet kolísání zvuku, zpoždění nebo šum

- Jestliže se mezi zařízením Soundbar a subwooferem nachází nějaké překážky, mohou způsobovat potíže. Přemístěte zařízení tak, aby mezi nimi nebyla žádná překážka.
- Pokud je subwoofer a prostorový reproduktor daleko od zařízení Soundbar, může docházet ke kolísání nebo zpoždění zvuku. Umístěte je do blízkosti Soundbar.
- Když je Soundbar v blízkosti přístroje nebo elektrického zařízení způsobujícího vysokofrekvenční rušení, může docházet ke kolísání nebo zpoždění zvuku. Umístěte Soundbar dostatečně daleko od zařízení způsobujících vysokofrekvenční rušení (například bezdrátového směrovače).
- Změňte připojení k síti televizoru z bezdrátového na kabelové.

Hlasitost subwooferu je příliš nízká.

- Původní hlasitost přehrávaného obsahu je možná nízká. Zkuste upravit hlasitost subwooferu. (viz str. 9)
- Přemístěte subwoofer blíž k sobě.

V případě, že televizor není připojen přes HDMI TO TV (eARC/ARC)

- Zkontrolujte, zda je kabel HDMI správně zapojený do konektoru ARC. (viz str. 17)
- Připojení se nemusí zdařit z důvodu připojeného externího zařízení (set-top boxu, herní konzole atd.). Připojte zařízení Soundbar přímo.
- Na televizoru nemusí být aktivní funkce HDMI-CEC. Zapněte funkci CEC v nabídce televizoru. (Samsung TV: Domů (🏠) → Menu → Nastavení (⚙️) → Všechna nastavení (⚙️) → Připojení → External Device Manager → Anynet+ (HDMI-CEC) ON)
- Chcete-li použít připojení s funkcí eARC, musí být funkce eARC zapnutá v menu televizoru. (Samsung TV: Domů (🏠) → Menu → Nastavení (⚙️) → Všechna nastavení (⚙️) → Zvuk → Expert Settings → HDMI-eARC Mode (Auto))

Po připojení k televizoru v režimu HDMI TO TV(eARC/ARC) není slyšet žádný zvuk.

- Vaše zařízení není schopno přehrávat vstupní signál. Změňte zvukový výstup televizoru na PCM nebo Dolby Digital. (Pro televizor Samsung: Domů (🏠) → Menu → Nastavení (⚙️) → Všechna nastavení (⚙️) → Zvuk → Expert Settings → Digital Output Audio Format)

Soundbar se nepřipojí prostřednictvím Bluetooth.

- Při připojování nového zařízení přepněte pro připojení na režim „BT PAIRING“. (Stiskněte na dálkovém ovladači tlačítko **PAIR** nebo stiskněte na jednotce nejméně na 5 sekund tlačítko **🔊 (Mikrofon zap/vyp)**.)
- Pokud je zařízení Soundbar připojeno k jinému zařízení, změnu můžete provést tím, že zařízení odpojíte.
- Připojte jej znovu, poté co ho odeberete ze seznamu reproduktorů Bluetooth zařízení, ke kterému se chcete připojit. (Samsung TV: Domů (🏠) → Menu → Nastavení (⚙️) → Všechna nastavení (⚙️) → Zvuk → Zvukový výstup → Seznam reproduktorů Bluetooth)
- Automatické propojení s televizorem může být vypnuto. Pokud je zařízení Soundbar v režimu „BT READY“, na 5 sekund podržte na dálkovém ovladači zařízení Soundbar tlačítko **Doleva** a vyberte **ON-TV CONNECT**. Pokud se zobrazí **OFF-TV CONNECT**, proveďte změnu výběru opětovným stisknutím a podržením tlačítka **Doleva** na 5 sekund.
- Odpojte a znovu připojte zástrčku napájení a zkuste to znovu.
- Inicializujte produkt a zkuste to znovu. (viz str. 33)

Při připojení prostřednictvím Bluetooth zmizí zvuk.

- Některá zařízení mohou při umístění příliš blízko k zařízení Soundbar způsobovat vysokofrekvenční rušení, např. mikrovlnné trouby, bezdrátové směrovače atd.
- Pokud zařízení připojené prostřednictvím Bluetooth přemístíte příliš daleko od zařízení Soundbar, může zmizet zvuk. Přesuňte zařízení blíže k zařízení Soundbar.
- Pokud je část vašeho těla v kontaktu s vysílačem a přijímačem signálu Bluetooth nebo je produkt nainstalovaný na kovovém nábytku, může docházet ke zmnizení zvuku. Ověřte prostředí pro instalaci a podmínky pro používání.

Soundbar se nepřipojí k Wi-Fi.

- Zkontrolujte, zda máte zapnutý bezdrátový router.
- Vypněte router, zase jej zapněte a zkuste to znovu.
- Pokud je signál bezdrátové sítě příliš slabý, Soundbar se nepřipojí k síti. Pokud je to možné, přemístěte směrovač blíž k zařízení Soundbar, nebo odstraňte veškeré překážky mezi zařízením Soundbar a směrovačem.
- Pokud máte nový bezdrátový router, budete muset upravit síťové nastavení reproduktoru.

Soundbar se nezapne automaticky s televizorem.

- Pokud vypnete zařízení Soundbar při sledování televize, je synchronizace napájení s televizorem neaktivní. Nejdříve televizor vypněte.

Funkce AVA není dostupná v následujících případech.

- Funkce AVA nebude dostupná při používání funkce Q-symphony.
- Funkce AVA nebude dostupná, když je vypnutý mikrofon.

Proces ladění funkce Auto EQ skončil chybou.

- Proces ladění může skončit chybou, jestliže během procesu ladění vychází ze zařízení Soundbar zvuk nebo se ozve externí hluk. Pokračujte v ladění v tichém prostředí.
- Během procesu ladění nemanipulujte se zařízením Soundbar.

Po připojení televizoru k zařízení Soundbar jsem přepnul do režimu Soundbar. Z televizoru potom nevychází žádný zvuk.

- Když připojíte Soundbar k mobilnímu zařízení ve chvíli, kdy je připojený k televizoru, Soundbar bude reprodukovat zvuk z mobilního zařízení a přitom zůstane připojený k televizoru. Zvuk z televizoru tak nebude reprodukován žádným způsobem.
- Odpojte mobilní zařízení a zvuk z televizoru bude opět reprodukován přes Soundbar.

13 LICENCE



Dolby, Dolby Atmos, and the double-D symbol are registered trademarks of Dolby Laboratories Licensing Corporation. Manufactured under license from Dolby Laboratories. Confidential unpublished works. Copyright © 2012-2021 Dolby Laboratories. All rights reserved.



For DTS patents, see <http://patents.dts.com>. Manufactured under license from DTS, Inc. (for companies headquartered in the U.S./Japan/Taiwan) or under license from DTS Licensing Limited (for all other companies). DTS, DTS:X, and the DTS:X logo are registered trademarks or trademarks of DTS, Inc. in the United States and other countries. © 2021 DTS, Inc. ALL RIGHTS RESERVED.



The terms HDMI and HDMI High-Definition Multimedia Interface, and the HDMI Logo are trademarks or registered trademarks of HDMI Licensing Administrator, Inc. in the United States and other countries.



- Hudbu ze Spotify můžeš ovládat na dálku přes telefon, tablet nebo počítač. Na stránce [spotify.com/connect](https://www.spotify.com/connect) najdeš, jak na to
 - Software Spotify podléhá licencím třetích stran, jejichž seznam je uveden zde: <https://www.spotify.com/connect/third-party-licenses>.
-



- Apple, Airplay, iPhone, iPad, and Mac are trademarks of Apple Inc., registered in the U.S. and other countries.
 - Use of the Works with Apple badge means that an accessory has been designed to work specifically with the technology identified in the badge and has been certified by the developer to meet Apple performance standards.
-

14 UPOZORNĚNÍ K LICENCÍM NA OPEN SOURCE

Pokud chcete poslat dotazy a požadavky týkající se softwaru open sources, obraťte se na Samsung Open Source (<http://opensource.samsung.com>)

15 DŮLEŽITÉ POZNÁMKY KE SLUŽBĚ

- Obrázky a ilustrace v této uživatelské příručce jsou pouze ilustrativní a mohou se lišit od skutečného vzhledu produktu.
- Správný poplatek bude účtován v případě, že
 - (a) Přivoláte technika a výrobek nebude vadný (např. protože jste si nepřečetli uživatelskou příručku).
 - (b) Příklad přinesete do opravy a výrobek nebude vadný (např. protože jste si nepřečetli uživatelskou příručku).
- O výši správného poplatku budete informováni před návštěvou technika.

16 TECHNICKÉ ÚDAJE A INFORMACE

Specifikace

Název modelu	HW-Q990B/HW-Q995B
Hmotnost	7,7 kg
Rozměry (Š x V x H)	1232,0 x 69,5 x 138,0 mm
Rozsah provozních teplot	+5 až +35°C
Rozsah provozní vlhkosti	10 až 75 %
ZESILOVAČ Jmenovitý výstupní výkon	(18 W x 4) + (10 W x 2) + (18 W x 2) + (10 W x 1) + (18 W x 6)
Podporované formáty přehrávání	Dolby 5.1ch / Dolby Digital Plus / Dolby TRUE HD / Dolby ATMOS / DTS 5.1ch / DTS HD / DTS-HD Master Audio / DTS:X / LPCM 8Ch
VÝSTUPNÍ VÝKON BEZDRÁTOVÉHO ZAŘÍZENÍ Maximální výkon vysílače (Wi-Fi)	100 mW při 2,4–2,4835 GHz, 200 mW při 5,15–5,25 GHz, 100 mW při 5,25–5,35 GHz a 5,47–5,725 GHz
VÝSTUPNÍ VÝKON BEZDRÁTOVÉHO ZAŘÍZENÍ Maximální výkon vysílače (Bluetooth)	100 mW při 2,4–2,4835 GHz
VÝSTUPNÍ VÝKON BEZDRÁTOVÉHO ZAŘÍZENÍ Maximální výkon vysílače (SRD)	25 mW při 5,775–5,875 GHz

Název subwooferu	PS-WB99B
Hmotnost	11,7 kg
Rozměry (Š x V x H)	220,0 x 413,0 x 410,0 mm
ZESILOVAČ Jmenovitý výstupní výkon	200 W
VÝSTUPNÍ VÝKON BEZDRÁTOVÉHO ZAŘÍZENÍ Maximální výkon vysílače (SRD)	25 mW při 5,775–5,875 GHz

Název sady bezdrátových prostorových reproduktorů	PS-RB99B (LEVÝ/PRAVÝ)
Hmotnost	3,4 kg
Rozměry (Š x V x H)	129,5 x 201,3 x 140,4 mm
ZESILOVAČ Jmenovitý výstupní výkon	210 W
VÝSTUPNÍ VÝKON BEZDRÁTOVÉHO ZAŘÍZENÍ Maximální výkon vysílače (SRD)	25 mW při 5,775–5,875 GHz

POZNÁMKA

- Společnost Samsung Electronics Co., Ltd si vyhrazuje právo na změny technických údajů bez předchozího upozornění.
- Hmotnost a rozměry jsou přibližné.

Bezpečnostní opatření: Pokud zapnete/vypnete Wi-Fi, Soundbar se automaticky restartuje.

Celkový příkon v pohotovostním režimu (W)	7,7 W
Wi-Fi Metoda deaktivace portu	Stisknutím tlačítka CH LEVEL na dálkovém ovladači zařízení Soundbar na 30 sekund zapnete nebo vypnete Wi-Fi.
Bluetooth Metoda deaktivace portu	Stisknutím tlačítka TONE CONTROL na dálkovém ovladači zařízení Soundbar na 30 sekund zapnete nebo vypnete Bluetooth.

- Společnost Samsung tímto prohlašuje, že toto rádiové zařízení vyhovuje požadavkům Směrnice 2014/53/EU a příslušných zákonných podmínek ve Spojeném království.

Úplný text prohlášení o shodě je k dispozici na následující internetové adrese:

<http://www.samsung.com>. Přejděte do menu Podpora a zadejte název modelu.

Toto zařízení může být provozováno ve všech zemích EU a ve Spojeném království.

Funkci 5GHz sítě WLAN (Wi-Fi nebo SRD) tohoto zařízení je dovoleno používat pouze v interiérech.



[Správná likvidace baterií v tomto výrobku]

(Platí pro země s odděleným systémem sběru)

Tato značka na baterii, návodu nebo obalu znamená, že baterie v tomto výrobku nesmí být na konci své životnosti likvidovány společně s jiným domovním odpadem. Případně vyznačené symboly chemikálií Hg, Cd nebo Pb upozorňují na to, že baterie obsahuje rtuť, kadmium nebo olovo v množství překračujícím referenční úroveň stanovené směrnici ES 2006/66. Pokud baterie nejsou správně zlikvidovány, mohou tyto látky poškodit zdraví osob nebo životní prostředí. Pro ochranu přírodních zdrojů a pro podporu opakovaného využívání materiálů oddělte, prosím, baterie od ostatních typů odpadu a nechte je recyklovat prostřednictvím místního bezplatného systému zpětného odběru baterií.



Správná likvidace výrobku
(Elektrický a elektronický odpad)

(Platí pro země s odděleným systémem sběru)

Toto označení na výrobku, jeho příslušenství nebo dokumentaci znamená, že výrobek a jeho elektronické příslušenství (například nabíječku, náhlavní sadu, USB kabel) je po skončení životnosti zakázáno likvidovat jako běžný komunální odpad. Možným negativním dopadům na životní prostředí nebo lidské zdraví způsobeným nekontrolovanou likvidací zabráníte oddělením zmíněných produktů od ostatních typů odpadu a jejich zodpovědnou recyklací za účelem udržitelného využívání druhotných surovin.

Uživatelé z řad domácností by si měli od prodejce, u něhož produkt zakoupili, nebo u příslušného městského úřadu vyžádat informace, kde a jak mohou tyto výrobky odevzdat k bezpečné ekologické recyklaci.

Podnikoví uživatelé by měli kontaktovat dodavatele a zkontrolovat všechny podmínky kupní smlouvy. Tento výrobek a jeho elektronické příslušenství nesmí být likvidován spolu s ostatním průmyslovým odpadem.

Další informace o ochraně životního prostředí a regulační povinnosti týkající se konkrétních výrobků společnosti Samsung, např. REACH, OEEZ, Baterie, naleznete na webové stránce: www.samsung.com/uk/aboutsamsung/sustainability/environment/our-commitment/data/