

Děkujeme, že jste si vybrali Mi Robot Vacuum-Mop!

Mi Robot Vacuum-Mop je inteligentní zařízení typu vše v jednom, určené pro maximální pohodlí a efektivitu čištění. Mi Robot Vacuum-Mop je vybaven vysoce přesnými pohybovými senzory a inovativním vizuálním navigačním systémem, díky kterým rychle mapuje své okolí a průběžně generuje trasu úklidu. Díky intuitivní detekci překážek a designu s vysokou vůlí kol, se snadno zorientuje i ve složitých rozvrženích domu. Jakmile je úklid dokončen, Mi Robot Vacuum-Mop se sám automaticky vrátí do nabíjecí stanice, a tak vám přináší bezproblémový zážitek z úklidu, od začátku až do konce. Díky vysoce výkonnému sacímu systému a elektronicky řízenému systému vytírání, Mi Robot Vacuum-Mop uklízí tak, že vpředu vysává a vzadu vytírá, čím přináší výborné výsledky při každém úklidu. Aplikace Mi Home/Xiaomi Home také usnadňuje prohlížení vaší mapy úklidu, plánování úklidu a přepínání mezi úklidovými režimy. Úklid celé vaší domácnosti je otázkou stisknutí jediného tlačítka. Děkujeme, že jste si vybrali Mi Robot Vacuum-Mop, vítejte v budoucnosti chytrého bydlení!

Před použitím si pečlivě přečtěte tuto příručku a uschovejte ji pro budoucí použití.

Společnost Dreame Technology (Tianjin) Limited tímto prohlašuje, že rádiová zařízení typu STYTJ01ZHM jsou v souladu se směrnicí 2014/53/EU. Úplné znění ES prohlášení o shodě je k dispozici na této internetové adrese: <http://www.mi.com/global/service/support/declaration.html>

Bezpečnostní informace

Pouze pro účely navigace a určování polohy bude kamera tohoto přístroje při úklidu shromažďovat záznamy osob v dosahu pozorovacích úhlů. Ujišťujeme vás, že všechny vaše osobní údaje budou chráněny technologií šifrování dat.

Omezení použití Tento přístroj je určen pouze pro použití v domácnosti. Nepoužívejte jej venku, na jiných površích než jsou podlahy, v komerčním či průmyslovém prostředí. Nepoužívejte přístroj v oblasti vyvýšené nad okolní terén bez ochranné bariéry. Nepoužívejte přístroj při teplotách vyšších než 40°C nebo nižších než 0°C, ani na podlahách pokrytých tekutinou či lepkavými látkami. Před použitím přístroje zvedněte všechny kabely ze země, abyste zabránili jejich namotání a odtažení. Odstraňte z podlahy malé a křehké předměty, abyste zabránili jejich poškození po nárazu. Tento přístroj mohou používat děti ve věku od 8 let a osoby s fyzickými, smyslovými či intelektuálními nedostatky nebo s omezeními zkušenostmi či znalostmi, jen pod dohledem rodiče nebo zákonného zástupce, aby byl zajištěn bezpečný provoz a aby se předešlo jakémukoli riziku. Čištění a údržbu nesmí děti provádět bez dozoru. S tímto přístrojem si nesmějí hrát děti. Během provozu musí být děti a domácí zvířata v bezpečné vzdálenosti od přístroje. Nástroj na čištění kartáčů udržujte mimo dosah dětí. Na přístroj neumísťujte děti, domácí zvířata ani jiné předměty, bez ohledu na to, jestli se zrovna pohybuje nebo ne. Vlasy, prsty a další části těla udržujte mimo dosah sacích otvorů přístroje. Nepoužívejte tento přístroj k úklidu hořlavých látek. Nevysávejte tvrdé nebo ostré předměty. Před čištěním nebo prováděním údržby se ujistěte, že je přístroj vypnutý a nabíjecí stanice odpojená. Neotírejte tento přístroj vlhkým hadříkem ani nepoužívejte jiné tekutiny. Tento přístroj používejte v souladu s pokyny v uživatelské příručce. Uživatelé jsou zodpovědní za jakékoli ztráty nebo škody vzniklé nesprávným užitím tohoto přístroje.

Baterie a nabíjení Nepoužívejte baterie, nabíječky ani nabíjecí stanice třetích stran. Používejte pouze s napájecí jednotkou CDZ1902. Nepokoušejte se sami rozebírat, opravovat nebo upravovat baterii či nabíjecí stanici. Neumisťujte nabíjecí stanici do blízkosti tepelných zdrojů. K otírání nebo čištění nabíjecích kontaktů nabíjecí stanice nepoužívejte mokrý hadík ani mokré ruce. Nezbavujte se starých baterií nesprávně. Nepotřebné baterie je nutné zlikvidovat v příslušném recyklačním zařízení. Pokud dojde k poškození nebo zlomení napájecího kabelu, přestaňte jej okamžitě používat a obraťte se na servis. Při přepravě pokud možno používejte původní balení a ujistěte se, že je přístroj vypnutý. Pokud přístroj nebudete delší dobu používat, plně jej nabijte, poté vypněte a skladujte na chladném a suchém místě. Nabijte přístroj alespoň jednou za tři měsíce, aby nedošlo k přílišnému vybití baterie. Tento přístroj obsahuje baterii, kterou mohou vyměnit pouze kvalifikovaní technici nebo servis.

Přehled produktu

Přístroj

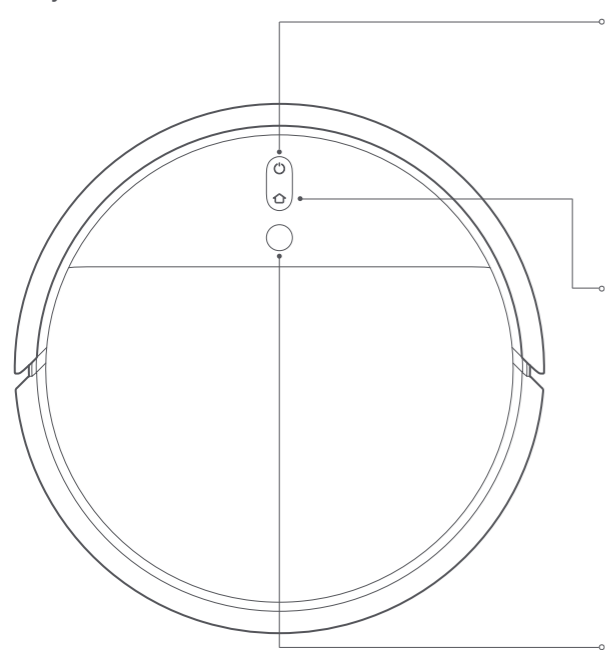

Napájení/Tlačítko úklidu

Zapnutí/Vypnutí: Stiskněte a držte po dobu 3 vteřin

Úklid: Pokud je přístroj zapnutý, stisknutím zahájíte úklid

Ukazatel stavu

Bílá: Úklid nebo čištění je dokončeno

Blikající bílá: Úklid pozastaven

Blikající modrá: Připojování k síti

Blikající oranžová: Chyba

Tlačítko lokálního úklidu/nabíjení

Stisknutím pošlete přístroj zpět do nabíjecí stanice

Stisknutím a podržením po dobu 3 vteřin spustíte režim Spot Clean

Ukazatel stavu

Blikající bílá: Návrat do nabíjecí stanice k nabíjení (normální baterie)

Blikající oranžová: Návrat do nabíjecí stanice k nabíjení (nízká baterie)

Pulzující bílá: Nabíjení (normální baterie)

Pulzující oranžová: Nabíjení (nízká baterie)

Bílá: Nabíjení dokončeno

Poznámka: Stisknutím jakéhokoli tlačítka pozastavíte úklid, návrat do nabíjecí stanice či lokální úklid.

Senzor vizuální navigace

Reset Wi-Fi:

Současně stiskněte a držte  a  po dobu 3 vteřin

Příslušenství

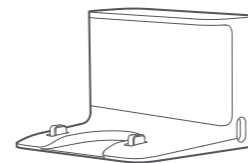

Nabíjecí stanice



Čisticí nástroj

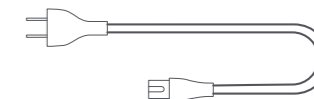

Napájecí kabel

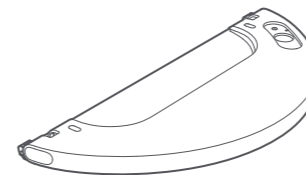

Zásobník vody

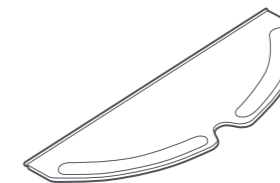

Vytírací hadřík

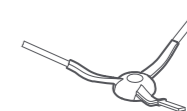

Boční kartáč

Přehled produktu

Nádobka na prach

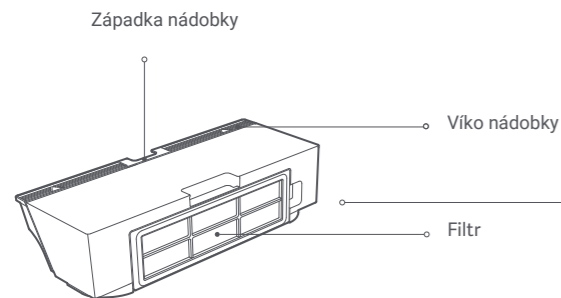

Přístroj

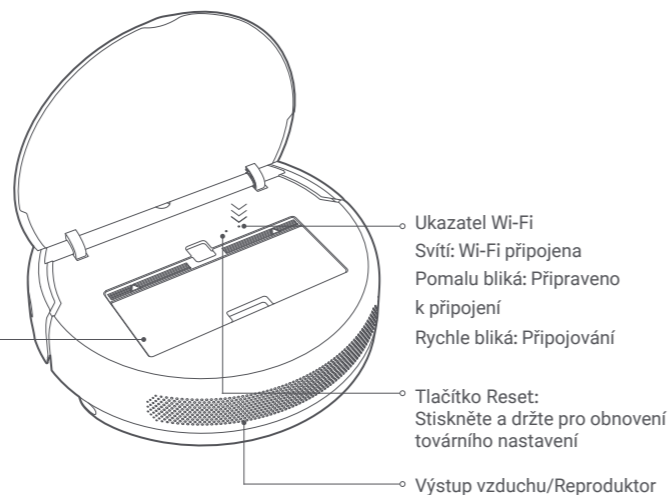

Senzory

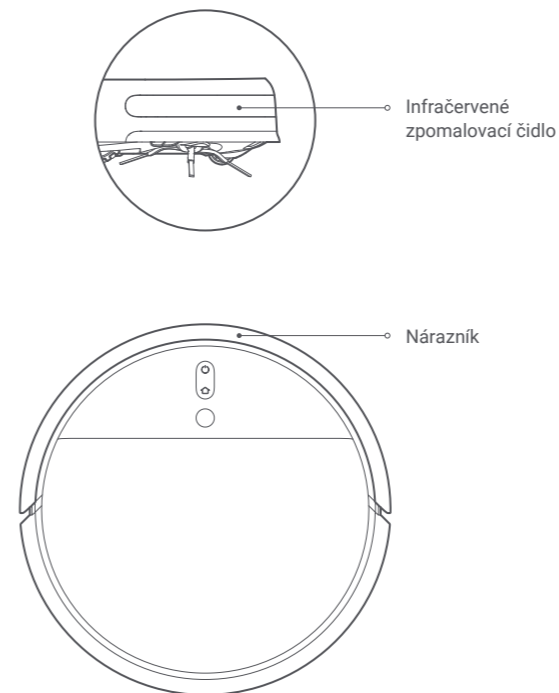

Nabíjecí stanice

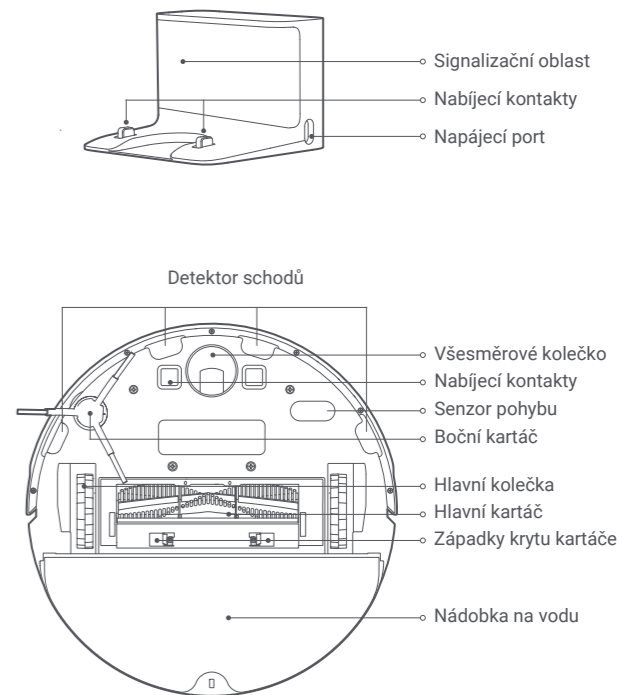

Instalace

1. Umístěte nabíjecí stanici na rovnou zem ke zdi a zapojte ji do zásuvky.

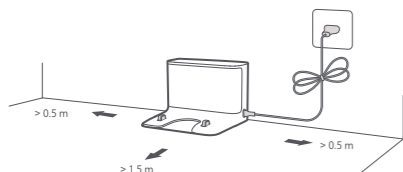

Poznámka: Ujistěte se, že je po obou stranách nabíjecí stanice 0,5 metru a před nabíjecí stanicí 1,5 metru volného místa. Připojte napájecí kabel k nabíjecí stanici a přebytečný kabel upravte tak, abyste zabránili případnému zamotání do přístroje, které by mohlo způsobit odpojení nabíjecí stanice od elektřiny.

2. Zapněte a nabijte přístroj

Stiskněte a držte tlačítko . Když se ukazatel stavu napájení rozsvítí, umístěte přístroj do nabíjecí stanice, aby se dobil.

Poznámka: Pokud není možné přístroj kvůli nízkému stavu baterie zapnout, umístěte jej přímo na nabíjecí stanici, aby se dobil.

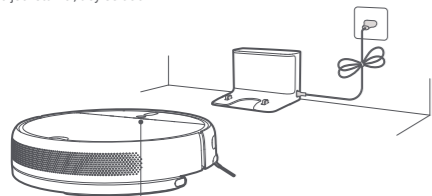

Ukazatel stavu baterie
Bílá: Úroveň nabití baterie je větší než 15 %
Oranžová: Úroveň nabití baterie je nižší než 15 %

3. Připojení k Mi Home/Xiaomi Home aplikaci

Tento přístroj funguje s aplikací Mi Home/Xiaomi Home*. Ovládejte svůj přístroj a spolupracujte s ním a dalšími chytrými zařízeními, pomocí této aplikace. Naskenujte si QR kód níže a stáhněte a nainstalujte si aplikaci. Pokud již máte aplikaci nainstalovanou, budete přesměrováni na stránku nastavení připojení. Případně můžete aplikaci vyhledat ručně, stáhnout ji a nainstalovat. Otevřete aplikaci, klikněte na „+“ v pravém horním rohu a následujte pokyny k připojení zařízení.



* Tato aplikace je v Evropě označována jako Xiaomi Home (s výjimkou Ruska). Název aplikace zobrazovaný na vašem zařízení by měl být považován za výchozí.

Poznámka: Verze aplikace mohla být aktualizována. Postupujte podle pokynů v aktuální verzi aplikace.

Reset Wi-Fi

Pokud dojde ke ztrátě spojení mezi telefonem a přístrojem v důsledku změny konfigurace routeru, změny hesla apod., otevřete kryt přístroje, abyste viděli ukazatel Wi-Fi.

Současně stiskněte a podržte tlačítka a , dokud neuslyšíte hlas, který říká „Waiting for the network configuration“ („Čekání na konfiguraci sítě“). Jakmile ukazatel Wi-Fi pomalu bliká, bylo Wi-Fi úspěšně resetováno.

4. Nainstalujte vytírací modul

a. Nainstalujte vytírací hadřík: Navlhčete hadřík a vyždímejte přebytečnou vodu. Zasuňte hadřík zcela do štěrby nádržky na vodu, dokud není bezpečně na svém místě.

Poznámka: Vytírací modul používejte pouze pokud je někdo doma. Abyste zabránili vniknutí přístroje na plochy koberce během vytírání, můžete použít různé předměty.

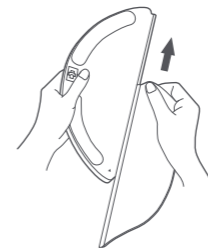

b. Naplňte nádobku na vodu: Otevřete víko nádobky, naplňte ji vodou a víko pečlivě zavřete.

Poznámka: Některé typy čističů či dezinfekcí na podlahy mohou ucpat filtr nádrže. Při výběru produktu, který chcete použít, buďte opatrní.



c. Nainstalujte vytírací modul: Zarovnejte vytírací modul podle šipky, poté jej zasuňte do zadní části přístroje, dokud nezacvakne na místo.

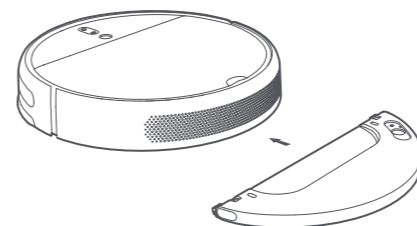

5. Zahajte úklid

Jakmile se ukazatel napájení změní z pulzující bílé na bílou, je baterie plně nabitá. Stiskněte tlačítko nebo k zahájení úklidu použijte aplikaci Mi Home/Xiaomi Home.

Poznámka: Vytírací hadřík by měl být čistěn každých 30 minut, aby byl zajištěn dostatečný přísuv vody a efektivita úklidu.

6. Odeberte vytírací modul

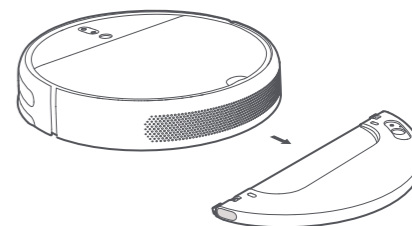

Po dokončení úklidu a návratu přístroje do nabíjecí stanice, zatlačte boční spony modulu dovnitř a tahem jej vyjměte.

Poznámka: Pokud se přístroj dobíjí nebo nepoužívá, vyjměte vytírací modul, vylijte přebytečnou vodu z nádržky a vyčistěte vytírací hadřík, abyste zabránili plísni a nepříjemnému zápachu.



Návod k použití

Zapnutí a vypnutí

Stisknutím a podržením tlačítka  přístroj zapnete. Jakmile se ukazatel napájení rozsvítí bíle, je přístroj v pohotovostním režimu. Abyste přístroj vypnuli, stiskněte a podržte tlačítko , když se přístroj nepohybuje. Vypnutím přístroje ukončíte stávající úklid.

Poznámka: Přístroj nemůže být vypnut během nabíjení.

Úklid

Stiskněte tlačítko  pro zahájení úklidu. Stiskněte jakékoli tlačítko k pozastavení během úklidu.

Poznámka: Přístroj nemůže zahájit úklid, pokud je stav baterie příliš nízký. Před použitím přístroj nabijte.



Pokud přístroj začne docházet baterie během úklidu, automaticky úklid přeruší a vrátí se do nabíjecí stanice. Jakmile se zcela nabije, vrátí se k úklidu tam, kde skončil.

Před úklidem odstraňte ze země veškeré kabely (včetně kabelu nabíjecí stanice), abyste zabránili jejich namotání do přístroje a následnému odpojení od elektriny či poškození kabelů či jiných předmětů.

Ve výchozím nastavení, pokud přístroj dokončí úklid za méně jak 10 minut, vyčistí oblast ještě jednou.

Nabíjení

Automatický režim: Přístroj se po dokončení úklidu automaticky vrátí zpět do nabíjecí stanice, aby se nabíj.



Manuální režim: Ve chvíli, kdy je přístroj pozastaven, stiskněte tlačítko  a tím přístroj pošlete zpět do nabíjecí stanice. Ukazatel tlačítka  pulzuje, když se přístroj nabíjí.

Pulzující oranžová: Úroveň nabití baterie klesla pod 15 %.

Pulzující bílá: Úroveň nabití baterie je více jak 15 %.

Poznámka: Přístroj se automaticky vrátí na svou původní pozici úklidu, pokud nemůže najít nabíjecí stanici. Pokud k tomu dojde, umístěte přístroj do nabíjecí stanice ručně.

Pozastavení

Během úklidu přístroj pozastavíte stisknutím libovolného tlačítka. Pro pokračování v úklidu stiskněte tlačítko . Pro ukončení stávajícího úklidu stiskněte tlačítko  a přístroj se vrátí zpět do nabíjecí stanice.

Poznámka: Pokud pozastavený přístroj umístíte na nabíjecí stanici, ukončíte tím stávající úklid. Pokud potřebujete, aby v úklidu pokračoval, zkuste jej zapnout na stejném místě, kde byl pozastaven.

Metody čištění

Po aktivaci přístroj metodicky uklidí každou místnost pomocí trasy ve tvaru S. Poté uklidí podél hran a zdí, aby byl zajištěn důkladný úklid. Jakmile bude úklid dokončen, vrátí se automaticky do nabíjecí stanice.

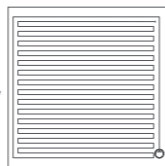

Pokud je přístroj v pohotovostním režimu nebo je pozastavený, stisknutím a podržením tlačítka  po dobu 3 vteřin spustíte režim Spot Clean. V tomto režimu vyčistí čtvercovou 1,5m plochu o rozměrech 1,5 x 1,5 metru kolem přístroje. Jakmile bude úklid dokončen, přístroj se vrátí do původní polohy a vypne se.

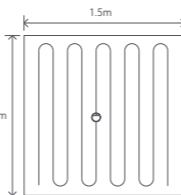

Poznámka: Aktivací režimu Spot Clean dojde k ukončení stávajícího úklidu.

Přidání vody nebo vytíracího hadříku během úklidu

Pokud potřebujete během úklidu přidat do přístroje více vody nebo chcete vyčistit vytírací hadřík, stiskněte jakékoli tlačítko k pozastavení přístroje. Poté odeberte vytírací modul. Po přidání vody nebo hadříku modul opět připojte a stiskněte tlačítko  pro pokračování v úklidu.

Chybový stav

Pokud během provozu dojde k chybě přístroje, ukazatel napájení se rozblíká oranžově a uslyšíte hlasové upozornění. Řešení naleznete v části „Odstraňování problémů“.

Poznámka: Přístroj po 10 minutách od výskytu chyby automaticky přejde do režimu spánku, pokud nebude provedena žádná akce. Pokud dojde k chybě přístroje, jeho umístěním do nabíjecí stanice dojde k přerušení stávajícího úklidu.

Režim spánku

Přístroj automaticky přejde do režimu spánku po 10 minutách nečinnosti. V tu chvíli ukazatele napájení a nabíjení zhasnou. Pro probuzení přístroje stiskněte libovolné tlačítko.

Poznámka: Přístroj nevstoupí do režimu spánku, dokud nebude plně nabitý.

Plánovaný úklid

Čas úklidu můžete naplánovat v aplikaci Mi Home/Xiaomi Home. Přístroj zahájí úklid v určeném čase, a po jeho dokončení se opět automaticky vrátí do nabíjecí stanice.

Režim úklidu

V aplikaci Mi Home/Xiaomi Home jsou dostupné 4 režimy úklidu: Tichý, Standardní, Silný a Turbo. Výchozím režimem je Standardní.

Režim Nerušit

Režim Nerušit brání přístroji v automatickém zahájení úklidu, také ukazatel napájení zůstává vypnutý. Tento režim můžete povolit v aplikaci, kde rovněž můžete nastavit časy, kdy se má tento režim automaticky zapnout.

Běžná údržba

Nabíjecí stanice

Nabíjecí stanici umístěte na rovnou zem ke zdi. Před zapojením nabíjecí stanice do zásuvky se ujistěte, že po obou stranách je 0,5 metru volného prostoru. Abyste měli jistotu, že se k přístroji připojíte pomocí svého mobilního telefonu, ujistěte se, že přístroj i nabíjecí stanice jsou umístěny v dosahu Wi-Fi.

Poznámka: Neumisťujte nabíjecí stanici do oblasti s přímým slunečním zářením nebo na místa, kde by její signalizační oblast mohly blokovat jiné předměty, protože by to přístroji mohlo bránit v návratu do nabíjecí stanice.

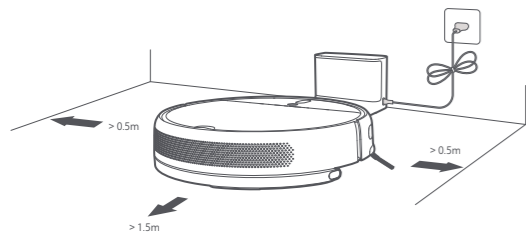

Hlavní kartáč

1. Obráťte přístroj vzhůru nohama, stiskněte západky a sejměte kryt hlavního kartáče.
 2. Vyměňte kartáč z těla přístroje a očistěte ložiska kartáče.
 3. Pomocí přiloženého nástroje na čištění kartáče odstraňte všechny chlupy namotané na kartáči.
 4. Vraťte kartáč do přístroje, nasaďte kryt a zatlačte na něj, dokud západky nezacvaknou zpět na místo.
- Poznámka: Hlavní kartáč se doporučuje čistit každý týden a vyměňovat jej každých 6 až 12 měsíců.

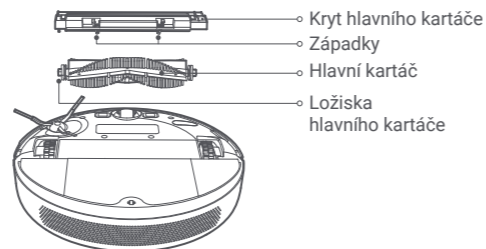

Použití nástroje na čištění kartáče

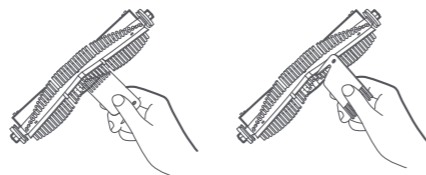

Nádobka na prach a filtr

1. Otevřete kryt přístroje a stisknutím západek nádobku vyjměte.

Poznámka: Doporučuje se týdenní čištění.

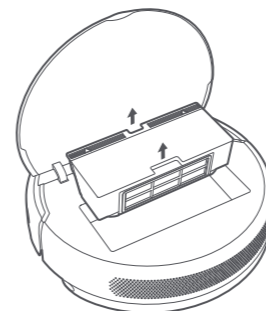

2. Otevřete kryt nádobky podle obrázku níže.

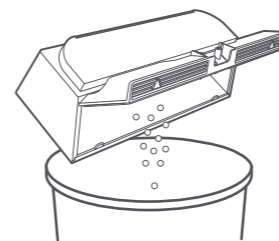

Čištění omyvatelného filtru

1. Otevřete kryt nádobky v místě označeném šipkami.

Poznámka: Doporučuje se čistit jedenkrát za dva týdny.

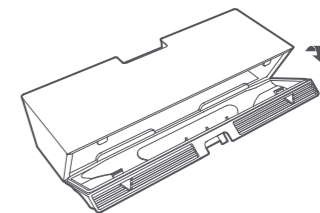

2. Do nádobky na prach nalijte vodu a zavřete kryt nádobky. Poté nádobku protřepejte a vodu vylijte. Tyto kroky opakujte, dokud nebude filtr čistý.

Poznámka: K čištění filtru by se měla používat jen čistá voda. Nepoužívejte mycí prostředky. Nepokoušejte se filtr čistit rukou či štětcem.

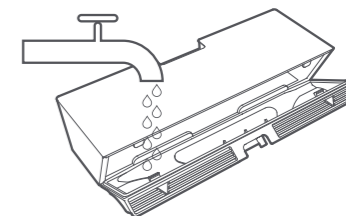

Běžná údržba

3. Vyjměte filtr, jak je zobrazeno na obrázku, zprudka z něj vyklepejte přebytečnou vodu a před opětovnou instalací jej nechte uschnout.

Poznámka: Filtr musí být před dalším použitím zcela suchý (nechte jej schnout alespoň 24 hodin)

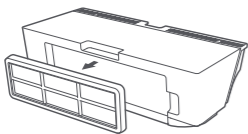

Všesměrové kolečko

1. Převertte přístroj a vyjměte všesměrové kolečko.
2. Z kolečka i osy odstraňte vlasy a další nečistoty.
3. Vložte kolečko zpět a pevně jej zatlačte zpět na místo.

Poznámka: Kolečko může být umyto vodou a po uschnutí nainstalováno zpět do přístroje.

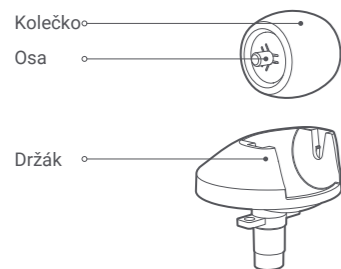

Boční kartáč

1. Převertte přístroj a jemně vytáhněte boční kartáč, jak je znázorněno na obrázku níže. Očistěte jej.
2. Znovu nainstalujte boční kartáč.

Poznámka: Doporučuje se čistit boční kartáč jednou měsíčně a měnit jej každých 3 až 6 měsíců.

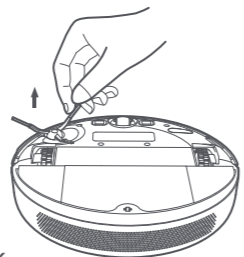

Vytírací hadřík

1. Sundejte vytírací hadřík z vytíracího modulu.

Poznámka: Vytírací hadřík by měl být čistěn po každém použití.

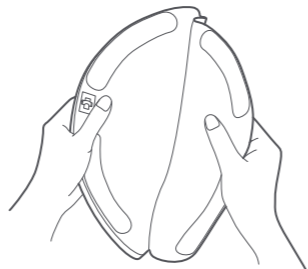

2. Vyčistěte hadřík a nechte jej uschnout.

Poznámka: Před čištěním hadřík sejměte z vytíracího modulu a ujistěte se, že se špinavá voda nedostane zpět do přívodu vody, abyste zabránili ucpání. Netlačte na hadřík příliš silně, abyste neovlivnili jeho funkčnost. Hadřík by měl být čistěn po každém použití. Doporučuje se měnit hadřík každých 3 až 6 měsíců.

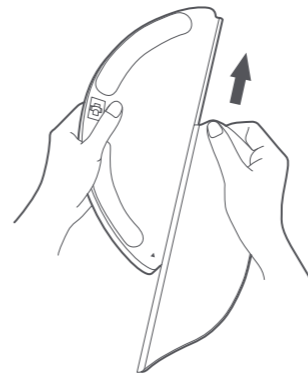

Senzory

K čištění senzorů přístroje, včetně následujících, použijte měkký hadřík:

- Čtyři detektory schodů na spodní straně.
- Infračervené zpomalovací čidlo vpředu.
- Nabíjecí kontakty na spodní straně.
- Senzor pohybu na spodní straně.

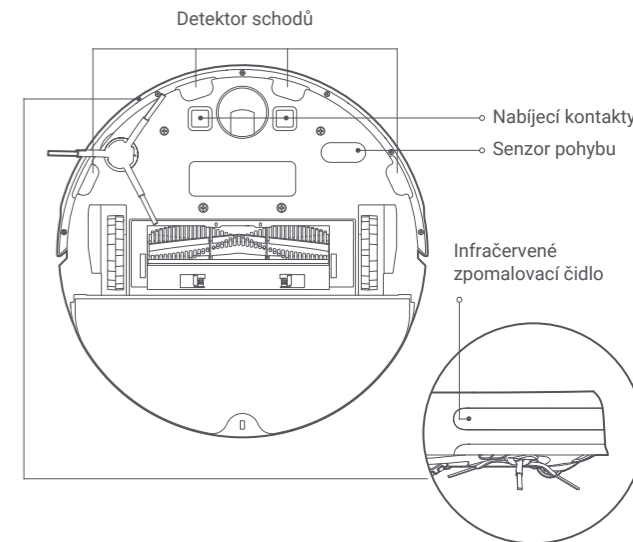

Baterie

Přístroj obsahuje vysoce výkonnou lithium-iontovou baterii. Ujistěte se, že během každodenního používání je přístroj dobře nabíjen, aby byl zachován optimální výkon baterie.

Poznámka: Pokud není přístroj delší dobu používán, vypněte jej a uložte. Abyste předešli poškození baterie nadměrným vybitím, měl by být přístroj dobíjen alespoň jednou za tři měsíce.

Nabíjecí stanice



Vyčistěte kontakty nabíjecí stanice měkkým hadříkem.

Aktualizace firmware

Firmware můžete aktualizovat prostřednictvím aplikace. Před aktualizací se ujistěte, že je přístroj umístěn v nabíjecí stanici a zbývá mu alespoň 15 % baterie.

Ukazatel napájení přístroje bude během aktualizace firmware střídavě rychle blikat mezi bílou a oranžovou barvou.

Restartování systému

Pokud přístroj přestane reagovat nebo jej nelze vypnout, stiskněte a podržte tlačítko  po dobu 6 vteřin, čímž vypnutí vynutíte. Poté stisknutím a podržením tlačítka  po dobu 3 vteřin přístroj opět zapnete.

Obnovení továrního nastavení

Pokud restartování systému nazabírá, použijte špendlík ke stisknutí tlačítka Reset, dokud neuslyšíte hlasový povel „Restoring factory settings“ („Obnovení továrního nastavení“). Tím se obnoví tovární nastavení přístroje.

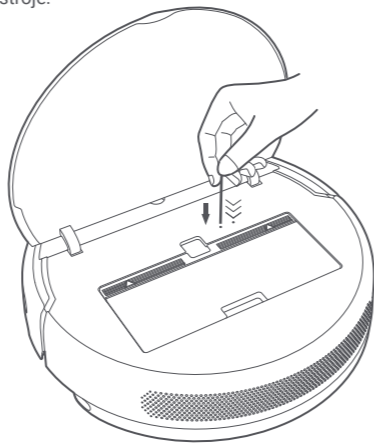

Odstraňování problémů

Pokud během provozu dojde k chybě přístroje, indikátor napájení bliká oranžově a uslyšíte hlasové upozornění. Řešení najdete v následující tabulce.

Chyba	Řešení
Error 1: Please clean and gently tap the bumper.	Pokud je nárazník zaseknutý, jemným poklepáním z něj odstraňte cizí předměty. Pokud to nezabere, zkuste přístroj přesunout jinam a znovu jej aktivujte.
Error 2: Please place the vacuum-mop on the level ground and reactivate it.	Kolečko nedosahuje na zem. Přemístěte přístroj na rovnou zem a znovu jej aktivujte.
Error 3: Please clean the cliff sensor, place the vacuum on level ground, and reactivate it.	Část přístroje není na zemi. Umístěte přístroj na rovnou zem a znovu jej aktivujte. K této chybě může dojít také v případě, že jsou detektory schodů znečištěny. Chcete-li tuto možnost vyloučit, vyčistěte detektory schodů.
Error 4: Please remove the main brush and clean the bristles and bearings.	V hlavním kartáči může být zachycen cizí předmět. Odstraňte kartáč a vyčistěte jej, včetně ložisek.
Error 5: Please remove and clean the side brush.	V bočním kartáči může být zachycen cizí předmět. Odstraňte kartáč a vyčistěte jej.
Error 6: Please check whether any objects are wrapped around the main wheels, then move the vacuum-mop to a new location and reactivate it.	V hlavních kolech může být zachycen cizí předmět. Vyčistěte je a znovu aktivujte přístroj.
Error 7: Please clear any obstacles around the vacuum-mop.	Přístroj se mohl někde zachytit či zaseknout. Odstraňte překážky kolem něj.
Error 8: Please reinstall the dust bin and filter.	Ujistěte se, že je prachový filtr správně nainstalovaný. Pokud chyba přetrvává, zkuste jej vyměnit.

Error 9: Strong magnetic field detected. Reactivate the vacuum-mop away from any virtual walls.	Přístroj je příliš blízko virtuální zdi. Přesuňte jej na jiné místo a znovu jej aktivujte.
Error 10: Charging error. Try cleaning the charging contacts.	Otřete nabíjecí kontakty na nabíjecí stanici i na přístroji suchým hadříkem.
Error 11: Please wait until the battery temperature returns to normal, then resume use.	Teplota baterie je příliš vysoká nebo příliš nízká. Počkejte, až se hodnota vrátí na normální úroveň a poté pokračujte v používání.
Error 12: A restricted area or virtual wall was detected. Move the vacuum-mop away from this area.	Posuňte přístroj z oblasti s omezením či virtuální zdi a poté jej znovu aktivujte.
Error 13: Please clean the visual navigation sensor.	Otřete vizuální navigační senzor a poté přístroj znovu aktivujte.
Error 14: Internal error. Try resetting the system.	Přístroj nemůže pokračovat v činnosti kvůli vnitřní chybě. Zkuste resetovat systém.

Pokud problém přetrvává, obraťte se o pomoc na poprodejní servis.

Často kladené dotazy

Typ problému	Řešení
Přístroj se nezapne	Úroveň nabití baterie je nízká. Znovu přístroj nabijte na nabíjecí stanici a zkuste to znovu. Okolní teplota je příliš nízká (pod 0°C) nebo příliš vysoká (nad 50°C). Provozní teplota přístroje je 0°C až 40°C.
Přístroj se nenabíjí	Nabíjecí stanice není napájena. Ujistěte se, že oba konce napájecího kabelu jsou správně zapojeny. Špatný kontakt. Vyčistěte nabíjecí kontakty nabíjecí stanice i přístroje.
Přístroj se nevrací do nabíjecí stanice	Kolem nabíjecí stanice je příliš překážek. Umístěte ji na otevřenější místo. Vyčistěte signalizační oblast nabíjecí stanice.
Přístroj nefunguje správně	Vypněte přístroj a poté jej znovu aktivujte.
Přístroj vydává zvláštní zvuky	V hlavním kartáči, bočním kartáči nebo v některém z koleček může být zachycen cizí předmět. Pozastavte přístroj a odstraňte veškeré nečistoty.
Přístroj neuklízí, zůstává za ním prach	Nádobka na prach je plná. Vyčistěte ji. Filtr je zablokovaný. Vyčistěte jej. V hlavním kartáči je zachycen cizí předmět. Vyčistěte jej.
Přístroj se nemůže připojit k Wi-Fi	Signál Wi-Fi je slabý. Ujistěte se, že je přístroj v oblasti s dobrým pokrytím Wi-Fi. S připojením Wi-Fi je něco v nepořádku. Resetujte Wi-Fi, stáhněte si nejnovější verzi aplikace Mi Home/Xiaomi Home a zkuste se znovu připojit.

Typ problému	Řešení
Přístroj neprovádí plánovaný úklid	Přístroj má nízkou úroveň nabití baterie. Plánovaný úklid se nespustí, pokud baterie nebude alespoň na 15 %.
Spotřebovává přístroj v nabíjecí stanici elektrinu, pokud je již plně nabitý?	Ponechání přístroje po nabití v nabíjecí stanici spotřebovává jen velmi málo elektřiny, pomáhá ale udržovat optimální výkon baterie.
Musí být přístroj nepřetržitě nabíjen po dobu 16 hodin během prvních 3 použití?	Lithiové baterie netrpí paměťovým efektem, takže před použitím není třeba čekat 16 hodin na plné nabití.
Z vytíracího modulu nevytéká žádná nebo jen velmi málo vody.	Ujistěte se, že je nádržka na vodu naplněna a pokud je to nutné, očistěte vytírací hadřík. Také se ujistěte, že je hadřík nainstalován podle pokynů.
Z vytíracího modulu vytéká příliš mnoho vody.	Ujistěte se, že je víko nádržky pevně uzavřeno.
Přístroj po nabití nepokračuje v přerušeném úklidu.	Ujistěte se, že se přístroj nenachází v režimu Nerušit, což by mu bránilo v pokračování v úklidu. Přístroj nebude pokračovat v úklidu, pokud byl nabíjen ručně nebo byl na nabíjecí stanici manuálně umístěn.
Přístroj se po přemístění nevrací do nabíjecí stanice.	Přemístění přístroje může způsobit, že se přístroj musí znovu zorientovat prostoru. Pokud je přístroj příliš daleko od nabíjecí stanice, nemusí být schopen se sám automaticky vrátit. V takovém případě je nutné jej přemístit do nabíjecí stanice ručně.

Specifikace

Přístroj

Model	STYTJ01ZHM
Rozměry	353×350×81.5 mm
Baterie	14.4 V --- /2400 mAh(Jmenovitá kapacita)
Čistá hmotnost	3.6 kg
Bezdrátová konektivita	Wi-Fi IEEE 802.11b/g/n 2.4 GHz
Jmenovité napětí	14.4 V ---
Jmenovitý výkon	40 W

Nabíjecí stanice

Model	CDZ1902
Rozměry	130×126×93 mm
Jmenovitý vstup	100-240 V ~ 50/60 Hz 0.5 A
Jmenovitý výstup	19.8 V --- 1 A

WEEE Informace



Všechny výrobky nesoucí tento symbol jsou odpadní elektrická a elektronická zařízení (OEEZ jako ve směrnici 2012/19/EU), která by neměla být mísená s netříděným domácím odpadem. Místo toho byste měli chránit lidské zdraví a životní prostředí tím, že předáte své odpadní zařízení na určené sběrné místo pro recyklaci odpadních elektrických a elektronických zařízení, jmenovaných vládou nebo místními orgány. Správná likvidace a recyklace pomůže zabránit možným negativním dopadům na životní prostředí a lidské zdraví. Další informace o umístění a podmínkách těchto sběrných míst získáte od instalačního technika nebo místních úřadů.

Dovozce:

Beryko s.r.o., Na Roudné 1162/76, 30100 Plzeň
www.beryko.cz