



[www.lg.com](http://www.lg.com)

Autorská práva © 2023 LG Electronics Inc.

Všechna práva vyhrazena.

# LG OLED TV

## NÁVOD K OBSLUZE

Bezpečnost a reference

Před uvedením zařízení do provozu si pečlivě prostudujte tento návod a uložte jej pro budoucí potřebu.

Model a sériové číslo produktu jsou umístěny na zadní a jedné boční straně produktu. Poznamenejte si je níže pro případ potřeby servisu.



Model

---

Sériové číslo

---

# Pokyny před zahájením instalace

- Před uvedením televizoru do provozu si pečlivě prostudujte tento návod a uložte jej pro budoucí potřebu.
- Na webových stránkách si můžete stáhnout návod obsahující kapitoly týkající se instalace, používání, řešení problémů, technických údajů, licencí atd. a zobrazit jeho obsah na počítači nebo mobilním zařízení.
- **Uživatelská příručka:** Více informací o této TV najdete v UŽIVATELSKÁ PŘÍRUČKA, která je součástí tohoto produktu. (V závislosti na modelu)
  - Otevření UŽIVATELSKÁ PŘÍRUČKA  →  → [Podpora] → [Uživatelská příručka]

## Dokupujte se zvlášť

- U samostatně dokupovaných položek může v zájmu zlepšení kvality dojít bez předchozího upozornění k úpravám nebo změnám. Toto zboží můžete zakoupit u svého prodejce. Tato zařízení fungují pouze s určitými modely.
- Název nebo technické řešení modelu se může změnit z důvodu zdokonalení funkcí produktů nebo změny určitých okolností nebo uplatňovaných zásad ze strany výrobce.
- Kabel pro připojení antén a externích zařízení musí být zakoupen zvlášť.

### ✓ Poznámka

- Specifikace výrobku nebo obsah tohoto návodu se mohou z důvodu zlepšení funkcí výrobku změnit bez předchozího upozornění.
- Položky dodané se zařízením se mohou v závislosti na modelu lišit.
- Uvedený obrázek se může od vašeho televizoru lišit.

# Varování! Bezpečnostní pokyny



UPOZORNĚNÍ: Z DŮVODU OMEZENÍ RIZIKA ÚRAZU ELEKTRICKÝM PROUDEM NEDEMONTUJTE KRYT NEBO ZADNÍ ČÁST PRODUKTU. PRODUKT NEOBSAHUJE ŽÁDNÉ SOUČÁSTI, KTERÉ BYSTE MOHLI SAMI OPRAVIT. VEŠKERÉ OPRAVY PRODUKTU SVĚŘTE KVALIFIKOVANÝM PRACOVNÍKŮM SERVISU.

 Účelem tohoto symbolu je upozornit uživatele na přítomnost neizolovaného „nebezpečného napětí“ pod krytem produktu, které může být dostatečně vysoké na to, aby představovalo pro člověka riziko úrazu elektrickým proudem.

 Účelem tohoto symbolu je upozornit uživatele na důležité pokyny k provozu a údržbě (servisní pokyny), které se nacházejí v tištěných materiálech přiložených k produktu.

VAROVÁNÍ: ZA ÚČELEM SNÍŽENÍ RIZIKA POŽÁRU A ÚRAZU ELEKTRICKÝM PROUDEM NEVYSTAVUJTE TENTO PRODUKT PŮSOBENÍ DEŠTĚ ANI VLHKOSTI.

- ABYSTE ZABRÁNILI ŠÍŘENÍ POŽÁRU, NIKDY SE K VÝROBKU NEPŘIBLIŽUJTE SE SVÍČKAMI ANI JINÝMI PŘEDMĚTY S OTEVŘENÝM OHNĚM.
- **Neumísťujte televizor a dálkový ovladač v následujících prostředích:**
  - Nevystavujte produkt přímému slunci.
  - Na místo s vysokou vlhkostí, např. koupelna.
  - Blízko tepelných zdrojů, např. kamen a dalších zařízení, která produkují teplo.
  - Blízko kuchyňské linky nebo zvlhčovače vzduchu, kde může být snadno vystaven páře nebo oleji.
  - Místo vystavené dešti nebo větru.
  - Nevystavujte přístroj kapající nebo stříkající vodě a neumísťujte předměty naplněné kapalinou, jako jsou vázy nebo šálky, na přístroj nebo nad něj (např. na polici nad zařízením).
- Neumísťujte TV do blízkosti hořlavých předmětů, jako je benzin nebo svíčky, ani nevystavujte TV přímému proudění vzduchu klimatizace.
- Neinstalujte v mimořádně prašných místech.  
Jinak může dojít k požáru, úrazu elektrickým proudem, vznícení/explozi, závadek nebo deformaci produktu.
- **Ventilace**
  - TV instalujte tam, kde je zajištěno dostatečné větrání. Neinstalujte do stísněných prostor, například do knihovny.
  - Neumísťujte výrobek na koberec nebo polstrovaní.
  - Když je výrobek zapojený, neblokuje ani jej nezakrývejte textiliemi ani jinými materiály.
- Dávejte pozor, abyste se nedotýkali ventilačních otvorů. Při dlouhém sledování televizoru mohou být ventilační otvory horké.

- Chraňte napájecí kabel před fyzickým nebo mechanickým poškozením, jako je překroucení, zadrhnutí, přiskřípnutí, zmáčknutí ve dveřích nebo přislápnutí. Věnujte zvláštní pozornost zástrčkám, elektrickým zásuvkám a místům, ve kterých kabel vychází z přístroje.
  - Je-li zapojen napájecí kabel, televizorem nehýbejte.
  - Poškozený nebo uvolněný napájecí kabel nepoužívejte.
  - Při odpojování napájecího kabelu jej vždy uchopte za zástrčku. Chcete-li TV odpojit od napájení, netahajte za napájecí kabel.
  - Do stejné síťové zásuvky nepřipojujte příliš mnoho zařízení, protože by mohlo dojít k požáru nebo úrazu elektrickým proudem.
  - **Odpojení zařízení od napájení**
    - Zástrčka slouží k odpojení zařízení. Pro případ nouzové situace musí zůstat zástrčka snadno přístupná.
  - Nedovolte, aby na televizor ležly nebo se jej přidržovaly děti. Jinak se může televizor převrátit a způsobit vážné zranění.
  - **Uzemnění venkovní antény** (může se v jednotlivých zemích lišit):
    - Pokud je nainstalována venkovní anténa, dodržujte níže uvedené pokyny.
      - Vzhledem k možnosti smrtelného nebo vážného zranění by se venkovní anténní systém neměl nacházet v blízkosti nadzemního elektrického vedení nebo jiných obvodů elektrického osvětlení nebo napájení nebo tam, kde může dojít ke kontaktu s takovými vedeními nebo obvody.
  - Nikdy se nedotýkejte tohoto zařízení ani antény během bouřky. Mohlo by dojít k úrazu elektrickým proudem.
  - Ujistěte se, že je napájecí kabel bezpečně připojen k televizoru a zásuvce ve zdi. V opačném případě může dojít k poškození zásuvky a zástrčky a v extrémních případech může vypuknout požár.
  - Do výrobku nevkládajte kovové nebo hořlavé předměty. Pokud do výrobku vnikne cizí předmět, odpojte napájecí kabel a obraťte se na oddělení služeb zákazníkům.
  - Je-li zapojen napájecí kabel, nedotýkejte se jeho druhého konce. Mohlo by dojít ke zranění elektrickým proudem.
  - **Pokud dojde k některému z následujících problémů, okamžitě výrobek odpojte a obraťte se na místní oddělení služeb zákazníkům.**
    - Výrobek byl poškozen.
    - Pokud se do výrobku (tedy síťového adaptéru, napájecího kabelu nebo TV) dostane voda.
    - Pokud cítíte, že z TV vychází kouř nebo jiný zápach.
    - Při bouřce nebo po dlouhé době nečinnosti.
- I když je TV vypnut dálkovým ovladačem nebo tlačítkem, není odpojen, dokud je k přístroji připojen zdroj střídavého proudu.
- Nepoužívejte v blízkosti TV vysokonapětová elektrická zařízení (například elektrický lapač hmyzu). Může dojít k poškození produktu.
  - Bez písemného souhlasu společnosti LG Electronics se nepokoušejte tento výrobek měnit. Mohlo by dojít k náhodnému požáru nebo elektrickému šoku. Ohleďte servisu nebo oprav se obraťte na místní oddělení služeb zákazníkům. Neoprávněná modifikace by mohla zrušit oprávnění uživatele provozovat tento výrobek.
  - Používejte pouze autorizované doplňky/příslušenství schválené společností LG Electronics. Jinak může dojít k požáru, úrazu elektrickým proudem, závadě nebo poškození produktu.
  - Napájecí adaptér ani napájecí kabel nikdy nerozebírejte. Mohlo by dojít k požáru nebo úrazu elektrickým proudem.
  - S adaptérem manipulujte opatrně, aby nedošlo k pádu nebo nárazu. Náraz by mohl adaptér poškodit.
  - Chcete-li snížit riziko požáru nebo úrazu elektrickým proudem, nedotýkejte se televizoru vlhkými rukama. Pokud jsou hroty napájecího kabelu mokré nebo zaprášené, zástrčku důkladně otreťte a osušte.
  - **Baterie**
    - Příslušenství (baterie apod.) skladujte na bezpečném místě mimo dosah dětí.
    - Baterie nezkratujte, nerozebírejte a zabraňte jejich přehřátí. Baterie nevyhazujte do ohně. Baterie by neměly být vystavovány vlivům nadměrného tepla.
    - Upozornění: V případě výměny baterie za nesprávný typ hrozí nebezpečí požáru nebo výbuchu.
  - **Přeprava**
    - Při přepravě se ujistěte, že je produkt vypnutý, odpojený a že byly odpojeny všechny kabely. Přenášení větších TV může vyžadovat dvě nebo více osob. Na přední panel TV netlačte. V opačném případě může dojít k poškození produktu, nebezpečí vzniku požáru nebo zranění.
  - Dbejte na to, aby byly vinylové obaly a také materiál proti vlhkosti, který je součástí balení, mimo dosah dětí.
  - Zabraňte nárazu, pádu předmětů do výrobku a upuštění čehokoliv na obrazovku.
  - Netlačte silně na přední panel, a to ani rukou, ani žádnými ostrými předměty (například nehty, tužkou či perem). Dbejte na to, aby nedošlo k jeho poškrábání. Může dojít k poškození obrazovky.
  - **Čištění**
    - Při čištění odpojte napájecí kabel a jemně jej otreťte měkkým a suchým hadříkem. Nestříkejte vodu ani jiné kapaliny přímo na televizor. Nepoužívejte čisticí prostředky na sklo, osvěžovače vzduchu, insekticidy, maziva, vosky (na vozidla, průmyslové), abraziva, rozpouštědla, benzen, alkoholy atd., které mohou poškodit výrobek a jeho panel. Jinak může dojít k úrazu elektrickým proudem nebo poškození produktu.

## Zvedání a přemístění televizoru

Než přemístíte nebo zvednete televizor, prostudujte si následující pokyny, abyste zabránili jeho poškrábání nebo poškození a aby přeprava proběhla bezpečně bez ohledu na typ a velikost televizoru.

- Doporučujeme se přemísťovat televizor v krabici nebo v obalovém materiálu, ve kterém byl televizor původně dodán.
- Než budete televizor přemísťovat nebo zvedat, odpojte napájecí kabel i všechny ostatní kabely.
- Když držíte televizor, měla by obrazovka směřovat dopředu, aby nedošlo k poškození.
- Uchopte pevně boční a dolní část rámu televizoru. Dbejte, abyste se nedotýkali průhledné části, reproduktoru nebo oblasti mřížky reproduktoru.
- Přepravu velkého televizoru by měly provádět nejméně 2 osoby.
- Při přepravě televizor nevystavujte nárazům ani nadměrnému třesení.
- Při přepravě držte televizor ve vzpřímené poloze, nenatáčejte televizor na stranu ani jej nenaklánějte doleva nebo doprava.
- Snažte se příliš netlačít, aby nedošlo k ohnutí šasi rámu a tím k poškození obrazovky.
- Při manipulaci s televizorem dejte pozor, abyste nepoškodili vyčnívající tlačítka.



- Nikdy se nedotýkejte obrazovky, aby nedošlo k jejímu poškození.
- Při připojování televizoru ke stojanu položte obrazovku lícem dolů na stůl nebo rovnou plochu opatřenou měkkou podložkou, abyste obrazovku chránili před poškrábáním.

## Umístění televizoru na stolek

- 1 Nakloněním zvedněte televizor do vzpřímené polohy na stolkou.
  - Mezi televizorem a stěnou musí být volný prostor (minimálně) 10 cm pro zajištění správného větrání. (V závislosti na modelu)
- 2 Zapojte napájecí kabel do elektrické zásuvky.



- Při sestavování produktu nepoužívejte na závity šroubů cizí látky (oleje, maziva apod.). (Mohlo by to způsobit poškození produktu.)
- Nepoužívejte jiné než schválené položky, jinak není zaručena bezpečnost a životnost výrobku.
- Záruka se nevztahuje na poškození a zranění způsobená neschválenými položkami.
- Pokud televizor instalujete na stojan, je nutné provést opatření proti jeho převrácení. Jinak se může výrobek převrátit a způsobit zranění.
- Při sestavování stojanu se ujistěte, že jsou namontovány všechny dodané šrouby. Pokud nejsou šrouby zcela utaženy, může se produkt naklonit nebo převrátit a způsobit škody. Utažování šroubů nadměrnou silou může způsobit jejich uvolnění v důsledku poškození závitu.
- Při instalaci na skříň nebo polici pomocí stojanu se ujistěte, že je jeho šířka větší než šířka televizoru. (V závislosti na modelu)
- Pokud je televizor umístěn na stojanu, jeho obrazovka se může mírně naklánět dozadu. Pokud stojan není vyrovnaný, protože je pod ním umístěn předmět nebo nestojí na rovném povrchu, produkt může spadnout a způsobit zranění nebo se může poškodit. (V závislosti na modelu)

## Upevnění televizoru na stěnu

- 1 Zasuňte a utáhněte šrouby s okem nebo televizní držáky a šrouby na zadní straně televizoru.
  - Jsou-li v místě šroubů s okem zasunuté šrouby, nejprve je vyjměte.
- 2 Připevněte držáky ke stěně pomocí šroubů. Poloha nástěnného držáku musí odpovídat poloze šroubů s okem na zadní straně televizoru.
- 3 Spojte šrouby s okem a nástěnné držáky pomocí pevného lanka. Dbejte, aby bylo lanko nataženo rovnoběžně s vodorovným povrchem.
  - Použijte podložku nebo skříňku, která je dostatečně pevná a velká, aby unesla televizor.
  - Konzole, šrouby a lanka nejsou součástí dodávky. Můžete je získat u svého lokálního prodejce.

## Stojan (Samostatně prodávaná položka)

(V závislosti na modelu)

Stojan	Model
SR-G3WU55	OLED55G3*
SR-G3WU65	OLED65G3*
SR-G3WU8377	OLED77/83G3*

## Upevnění na stěnu

Připevněte opatrně volitelný držák pro montáž na stěnu na zadní stranu televizoru a nainstalujte jej na pevnou stěnu kolmou k podlaze. Pokud připevníte televizor k jiným stavebním materiálům, obraťte se na kvalifikované pracovníky. Společnost LG doporučuje svěřit nástěnnou montáž kvalifikovanému pracovníkovi. Doporučujeme používat držák pro montáž na stěnu od společnosti LG. Držák pro montáž na stěnu od společnosti LG můžete přesunout i s přípojenými kabely. Pokud nebudete používat držák pro montáž na stěnu od společnosti LG, použijte takový držák, kde je zařízení odpovídajícím způsobem připevněno na stěnu a má dostatek prostoru pro připojení k externím zařízením. Doporučujeme, abyste zapojili všechny kabely před trvalým připevněním nástěnného držáku.



- Před instalací televizoru do nástěnného držáku odstraňte stojan – použijte obrácený postup než při připojování stojanu.
- Další informace o šroubech a držáku pro montáž na stěnu získáte v části Samostatný nákup.
- Pokud máte v úmyslu připevnit výrobek na stěnu, připevněte k jeho zadní straně nástěnný držák standardu VESA pro montáž na stěnu (volitelné součásti). Při instalaci přístroje na stěnu pomocí nástěnného držáku (volitelné součásti) jej pečlivě upevněte, aby nespadl.
- Při montáži televizoru na stěnu dbejte na to, aby ze zadní strany TV po instalaci nevisely napájecí a signálové kabely.
- Neinstalujte tento výrobek na stěnu, pokud by tam byl vystaven působení oleje nebo olejové mlhy. To by mohlo výrobek poškodit a způsobit jeho pád.
- Při instalaci ultra tenkého držáku na stěnu (Full Contact) se televizor nemusí stěny pevně dotýkat kvůli určitým vadám (nerovnostem) na stěně.

## Bezpečnostní opatření

(Kromě modelů 0LW480B, LSW440B)

- Profesionální instalační technici by si měli tuto příručku pečlivě přečíst, aby byla zajištěna správná instalace.
- Profesionální instalační technici by měli tuto příručku po instalaci předat zákazníkům a vyzvat je, aby si ji přečetli a uložili na vhodné místo pro budoucí použití.  
Po přečtení uchovejte tuto instalační příručku na vhodném místě, aby do ní bylo možné v budoucnu nahlédnout.



- O instalaci produktu požádejte profesionálního instalačního technika přiděleného obchodem.  
Instalace jinou osobou než profesionálním instalačním technikem je extrémně nebezpečná a může vést ke zranění osob.
- Neinstalujte produkt na nestabilní místo, které nevydrží jeho hmotnost.  
Pokud místo instalace není dostatečně bytelné, mohl by produkt spadnout a způsobit zranění osob.

- Před přemístěním nebo výměnou produktu po instalaci kontaktujte profesionálního instalačního technika přiděleného obchodem.  
Instalace je technický úkol a pokud se jednotlivec pokusí produkt nainstalovat nebo přesunout osobně, mohou se vyskytnout bezpečnostní problémy.
- Po instalaci se o produkt neopírejte ani jej nevystavujte silným nárazům.  
Mohlo by dojít k pádu produktu a zranění osob.
- Při instalaci produktu na stěnu nenechte ze zadní strany televizoru viset napájecí kabel ani signální kabely.  
Mohlo by dojít k poškození kabelů a následnému požáru, úrazu elektrickým proudem nebo k poruše výrobku.
- Při instalaci produktu používejte pracovní rukavice.
  - Instalace prováděná nechráněnými rukama může vést ke zranění.
- Nainstalujte produkt podle pokynů v instalační příručce.  
Pokud produkt nenainstalujete podle pokynů v instalační příručce, může to mít za následek vážné zranění osob nebo poškození produktu.
- Pro instalaci produktu nebo seřízení výšky produktu zajistěte alespoň dvě osoby.  
Snaha o provedení instalace nebo seřízení produktu jednou osobou může mít za následek zranění osob nebo poškození produktu.
- Před zahájením instalace se ujistěte, že je stěna dostupná. Použijte hmoždinky a šrouby dodané spolu s produktem.  
Použití jakýchkoli neautorizovaných hmoždiček nebo šroubů nemusí podporovat hmotnost produktu, což představuje bezpečnostní riziko.
- Při vrtání do zdi za účelem instalace nezapomeňte použít vrtáky o specifikovaném průměru. Postupujte podle pokynů pro hloubku otvoru.  
Vrtání a instalace produktu jinými způsoby, než jaké jsou uvedeny v instalační příručce, mohou mít za následek nestabilní instalaci a potenciální bezpečnostní problémy.
- Neotírejte produkt mokrou utěrkou ani nepoužívejte žádné topné zařízení nebo zvlhčovač pod místem, kde je produkt nainstalován.  
Tekutina nebo pára mohou vniknout do produktu a nadměrné teplo může způsobit požár, úraz elektrickým proudem nebo poruchu.
- Neinstalujte produkt v blízkosti automatického hasičského zařízení nebo požárního hlásiče, na místo, kde by mohlo dojít k vibracím nebo nárazům, ani do blízkosti drátu vysokého napětí nebo zdroje napájení.
- Před instalací odpojte napájecí kabel produktu ze zásuvky.  
Instalace produktu se zapojeným napájecím kabelem může způsobit úraz elektrickým proudem nebo požár.
- Produkt neinstalujte holými rukama. Vždy mějte nasazené pracovní rukavice.  
Pokus o instalaci bez pracovních rukavic může způsobit zranění osob.
- Připojte produkt pomocí přiloženého kabelu. Použití neautorizovaného kabelu může způsobit poškození způsobené třením o stěnu. Ujistěte se, že používáte správný kabel dodaný se zařízením. (Může se lišit podle modelu.)

## Před instalací

(Kromě modelů OLW480B, LSW440B)

- Nepoužívejte produkt k jinému účelu než k instalaci televizoru na stěnu.
- Zabraňte poškození výrobku a bezpečnostním nehodám způsobeným neopatrnou instalací nebo použitím nesprávného nebo neautorizovaného držáku pro montáž na stěnu.
- Pro vhodnou instalaci držáku pro montáž na stěnu postupujte podle pokynů v instalační příručce.
- Pokud jste plně neporozuměli procesu instalace, okamžitě instalaci přerušte a kontaktujte servisní centrum.

Pokud problémy s instalací přetrvávají i po konzultaci s technikem, využijte profesionálního instalačního technika.

- Instalace tohoto produktu se doporučuje na betonovou stěnu nebo dřevěnou konstrukci. Instalace tohoto produktu na jiné povrchy (sádkarton, překližky, cihly atd.) se nedoporučuje. Nesprávná instalace může mít za následek pád produktu.
- Produkt instalujte výhradně na svislou stěnu.

Neinstalujte na nakloněnou stěnu překračující stavební normy nebo na silně nakloněnou stěnu nebo strop.

Společnost LG neodpovídá za problémy způsobené nesprávnou instalací produktu, např. na silně nakloněné stěny a stropy.

- Před instalací zkontrolujte přiložené příslušenství. Neodpovídáme za žádné příslušenství ztracené nebo poškozené po otevření vnitřního obalu.
- Pokud batole nebo malé dítě spolkně přiložené příslušenství, může dojít k různým nehodám, jako je udušení. Přiložené příslušenství uchovávejte mimo dosah batolat a dětí.
- Při utahování šroubů je utahujte, dokud zcela nepřiléhají. Při utahování šroubů nepoužívejte nadměrnou sílu. Mohlo by dojít k poškození stěny a produktu nebo ke snížení bytelnosti nebo výkonu produktu.
- Vyvarujte se instalace televizoru, který překračuje stanovené zatížení v tahu a nedovolte, aby na produkt působila jakákoli vnější síla.
- Při instalaci předcházejte úrazům opatrným používáním pracovních nástrojů.

## Nástroje pro instalaci

- Šroubovák ve tvaru „+“ (ruční nebo elektrický) / vodováha / vrtačka / Ø 8 mm vrták do betonu nebo Ø 4 mm vrták do oceli

## Upevnění televizoru na stěnu

(Kromě modelů OLW480B, LSW440B)

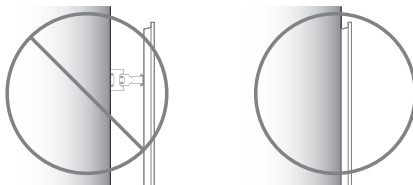

- Po instalaci použijte televizor v poloze přitlačené ke stěně.

## Jak upevnit hmoždinky a šrouby

(Kromě modelů OLW480B, LSW440B)

Ujistěte se, že:

- Zkontrolujte, zda materiál a tloušťka stěny a její povrch odpovídají instalační příručce. Před zahájením montáže se ujistěte, že je zeď schopna udržet hmotnost televizoru.
- Doporučujeme použít přiložené hmoždinky a šrouby na betonové stěně bez prasklin.
- Produkt nikdy neinstalujte na sádkartonovou desku nebo stěnu vyrobenou z papíru nebo dřevovláknité desky o střední hustotě (MDF). Je-li třeba produkt na takovou stěnu nainstalovat, musí být hmoždinky a šrouby upevněny k opěrným stěnám (betonovým) nebo dřevěným konstrukcím uvnitř povrchového materiálu.
- Držák pro montáž na stěnu by měl být namontován na sloupek. To by obvykle nemělo představovat problém, nicméně v závislosti na individuálních okolnostech se mohou vyskytnout případy, kdy připevnění držáku na sloupek možné nebude. V tomto případě lze využít celou řadu hmoždinek do sádkartonu, řešením mohou být například rozevírací hmoždinky. Používáte-li hmoždinky do sádkartonu, ujistěte se, že hmoždinky a zeď jsou schopny udržet hmotnost vašeho televizoru. Upozorujeme, že dodané hmoždinky nemusí být vhodné pro vaši individuální situaci, proto byste se měli napřed poradit s kvalifikovanou osobou v místě vašeho bydliště.
- Jiné nespécifikované stěny musí být schopny unést zatížení v tahu nad 70 kgf (686 N) a stříhové zatížení nad 100 kgf (980 N) na každý upevňovací prvek.
- Pro vrtání otvorů použijte vrták do betonu o průměru 8 mm a vrtací klavíto (příklepovou vrtačku) nebo vrták do dřeva o průměru 4 mm.

## Pro instalaci na betonovou zed'

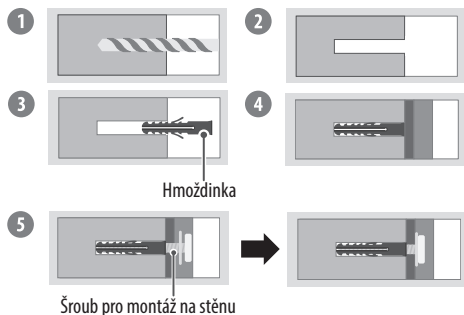

- 1 V místech pro hmoždinky vyvrtejte vrtákem  $\varnothing$  8 mm otvory do hloubky 80 mm až 100 mm.
- 2 Vyčistěte vyvratané otvory.
- 3 Vložte přiložené hmoždinky pro přichycení držáku na stěnu do otvorů. (Při vkládání hmoždinek použijte kladivo.)
- 4 Zatlačte podporu držáku pro montáž na stěnu těsně směrem ke zdi, aby odpovídala umístění otvorů.
- 5 Utáhněte šrouby a upevněte tak držák pro montáž na stěnu do otvorů. V tuto chvíli dotáhněte šrouby na utahovací moment mezi 45 kgf/cm a 60 kgf/cm.

## Pro instalaci na dřevěnou konstrukci

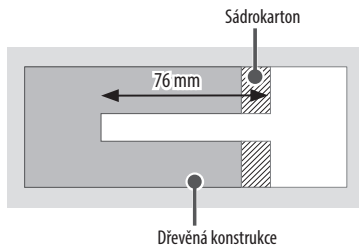

Pro vrtání otvorů o hloubce 76 mm použijte vrták do dřeva o průměru 4 mm. (Vyčistěte vyvrataný otvor.)

Bez použití hmoždinky upevněte šroub pro montáž na stěnu přímo ke dřevěné konstrukci.

## Po instalaci

- Při připojování dalších kabelů ze stran doporučujeme přidržet střed televizoru vodorovně nebo svisle a posunout produkt, abyste před připojením zajistili dostatečnou vzdálenost od zdi.
- Při připojování dalších kabelů zespodu doporučujeme před připojením uvolnit televizor z držáku pro montáž na stěnu.

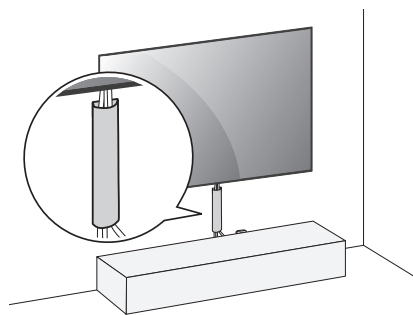

(Například)

- K uspořádání kabelů ve spodní části televizoru použijte systémy pro správu kabelů, jak je znázorněno níže. Systémy pro správu kabelů nejsou součástí produktu, zakupte si je samostatně.
- Po instalaci produktu se ujistěte, že je používán připevněný ke stěně.
  - Používání produktu, který není připevněn ke stěně, může produkt poškodit nebo rozkolísat.
- K odpojení kabelu nepoužívejte ostrý předmět. Mohlo by dojít k poškození kabelu nebo televizoru. Také byste se mohli zranit. (V závislosti na modelu)

## Anténa/Kabel

Připojte televizor k nástěnné zásuvce antény pomocí kabelu RF (75  $\Omega$ ).

- Jestliže budete používat více než 2 televizory, použijte rozdělovač signálu.
- Jestliže má obraz špatnou kvalitu, nainstalujte správným způsobem zesilovač signálu, aby se kvalita zlepšila.
- Pokud je kvalita obrazu s připojenou anténou špatná, zkuste anténu natočit správným směrem.
- Kabel antény a převaděč nejsou součástí dodávky.
- V případě lokality, kde není podporováno vysílání v rozlišení Ultra HD, nedokáže tento televizor přijímat vysílání v rozlišení Ultra HD přímo.

## Satelitní anténa

Připojte televizor k satelitní anténě prostřednictvím zásuvky pro satelitní příjem a satelitního kabelu RF (75  $\Omega$ ). (V závislosti na modelu)

# Spuštění televizoru

## Zapnutí televizoru

Pomocí tlačítka můžete snadno ovládat funkce televizoru.



Zapnutí (Stiskněte)

Vypnutí<sup>1)</sup> (Stiskněte a podržte)

Ovládání nabídky (Stiskněte<sup>2)</sup>)

Výběr nabídky (Stiskněte a podržte<sup>3)</sup>)

- 1) Všechny spuštěné aplikace budou ukončeny, a probíhající nahrávání bude ukončeno. (Závisí na zemi)
- 2) Pro navigaci v nabídce krátce stiskněte tlačítko, když je televizor zapnutý.
- 3) Tuto funkci můžete používat po zpřístupnění ovládání nabídky.

### ✓ Poznámka

- Při prvním zapnutí televizoru po dodání z výroby může inicializace televizoru trvat několik minut.
- Nabídka OSD (On Screen Display) vašeho televizoru se může mírně lišit od obrázků v této příručce.
- Přístroj musí být nainstalován v místě s dobře přístupnou zásuvkou. U některých zařízeních není k dispozici tlačítko zapnout/vypnout, proto je třeba zařízení vypnout odpojením napájecího kabelu.





# Připojení

K televizoru lze připojit různá externí zařízení a přepínáním režimů vstupů volit určité externí zařízení. Další informace o připojování externích zařízení najdete v návodu konkrétního zařízení.

## HDMI

- Před připojením kabelu HDMI by měly být produkt a externí zařízení vypnuté a odpojené.
- Podporovaný formát HDMI Audio (V závislosti na modelu):  
True HD (48 kHz),  
Dolby Digital / Dolby Digital Plus (32 kHz, 44,1 kHz, 48 kHz),  
PCM (32 kHz, 44,1 kHz, 48 kHz, 96 kHz, 192 kHz)  
DTS (44,1 kHz, 48 kHz, 88,2 kHz, 96 kHz)  
DTS-HD (44,1 kHz, 48 kHz, 88,2 kHz, 96 kHz, 176,4 kHz, 192 kHz)

### ✓ Poznámka

- Pokud zařízení připojené k portu Vstup rozlišení HDMI Deep Colour také podporuje, obraz bude zřejmě zřetelnější. Pokud však zařízení toto rozlišení nepodporuje, nemusí pracovat správně. V takovém případě změňte nastavení televizoru [HDMI Deep Color] na možnost Vypnuto.
-  →  → [Obecné] → [Externí zařízení] → [Nastavení HDMI] → [HDMI Deep Color]
- Použijte certifikovaný kabel s logem HDMI.
- Pokud nepoužijete certifikovaný kabel HDMI, obrazovka nemusí zobrazovat nebo může dojít k chybě připojení.
- Doporučené typy kabelů HDMI
  - Ultra High-Speed HDMI®/™ kabel (3 m nebo méně)

## USB

Některé huby USB nemusí fungovat. Pokud není zařízení USB připojené pomocí hubu USB rozpoznáno, připojte jej přímo k portu USB na TV.

### ✓ Poznámka

- Pro optimální připojení používejte kabely HDMI a zařízení USB s rámečkem, který má tloušťku menší než 10 mm a šířku menší než 18 mm. Pokud nelze kabel USB nebo paměťové zařízení USB připojit k portu USB televizoru, použijte prodlužovací kabel, který podporuje protokol USB 2.0. (V závislosti na modelu)

## IR Blaster

Ovládejte set-top box (kabel/satelit/IP/OTT), přehrávač Blu-ray/DVD, soundbar, herní konzole atd. pomocí IR Blasteru. (Závisí na zemi)

### ✓ Poznámka

- Připojte kabel IR Blasteru k portu pro IR Blaster na televizoru.
- K ovládání zařízení použijte nastavení dálkového ovladače.
- Zajistěte IR Blaster pomocí dodané pásky 3M.

## Externí zařízení

Dostupná externí zařízení jsou: Přehrávač Blu-ray, HD přijímače, DVD přehrávače, videokordéry, audiosystémy, paměťová zařízení USB, počítače, herní zařízení a další externí zařízení.

### ✓ Poznámka

- Připojení externích zařízení se může u různých modelů lišit.
- V režimu PC může vznikat šum v souvislosti s rozlišením, svislým vzorem, kontrastem nebo jasem. Pokud vzniká šum, změňte vstup PC na jiné rozlišení, změňte obnovovací frekvenci na jinou hodnotu nebo upravte jas a kontrast v nabídce [Obraz], dokud se obraz nevyjasní.
- V režimu PC nemusí některá nastavení rozlišení fungovat správně v závislosti na grafické kartě.
- Pokud je na počítači přehráván obsah v rozlišení Ultra HD, může dojít k dočasnému narušení videa nebo zvuku v závislosti na výkonu počítače. (V závislosti na modelu)
- Při připojování ke kabelové síti LAN použijte kabel CAT 7 s vysokorychlostním internetovým přenosem. (Pouze tehdy, je-li k dispozici port LAN)

# Technické údaje

## Napájecí napětí

AC 100-240 V ~ 50/60 Hz

(Závisí na zemi)

Specifikace vysílání				
	Digitální TV			Analogová TV
Televizní systém	DVB-T/T2, DVB-C, DVB-S/S2			PAL B/B, PAL B/G, PAL D/K, PAL-I, SECAM B/G, SECAM D/K, NTSC-M
Programové pokrytí	DVB-S/S2	DVB-C	DVB-T/T2	46 ~ 862 MHz
	950 ~ 2 150 MHz	46 ~ 890 MHz	VHF III: 174 ~ 230 MHz UHF IV: 470 ~ 606 MHz UHF V: 606 ~ 862 MHz S pásmo II: 230 ~ 300 MHz S pásmo III: 300 ~ 470 MHz	
Maximální počet uložených programů	6 000		3 000	
Impedance externí antény	75 Ω			
Modul CI (Š x V x H)	100,0 mm x 55,0 mm x 5,0 mm			

- Některé standardy vstupu/dekodování rozlišení 8K nemusí být podporovány. Pro podporu některých standardů 8K může být zapotřebí další zařízení. Kvalitnější a vylepšené snímky v rozlišení 8K se budou lišit v závislosti na zdrojovém obsahu. (V závislosti na modelu)

## Podmínky prostředí

Provozní teplota	0 °C až 40 °C	Teplota pro skladování	-20 °C až 60 °C
Provozní vlhkost vzduchu	Méně než 80 %	Vlhkost pro skladování	Méně než 85 %

## Podmínky pro montáž na stěnu

Úhel náklonu	0° až 15°
--------------	-----------

\* Tato specifikace platí pouze pro produkty s nastavitelným úhlem montáže na stěnu.

- Informace o napájení a spotřebě energie naleznete na štítku připevněném k výrobku.
  - Typická spotřeba energie se měří v souladu s normou IEC 62087 nebo energetickými předpisy jednotlivých zemí.
    - U některých modelů je štítek umístěn uvnitř krytu terminálu pro připojení externího zařízení.
    - V závislosti na konkrétním modelu nebo zemi nemusí být typická spotřeba energie na štítku uvedena.

### Informační upozornění k softwaru s otevřeným zdrojovým kódem

Chcete-li získat zdrojový kód pod licencemi GPL, LGPL, MPL a dalšími open source licencemi, pro které platí povinnost zveřejňovat zdrojový kód, který je součástí tohoto produktu, a získat přístup ke všem uvedeným licenčním podmínkám, oznámením o autorských právech a dalším příslušným dokumentům, navštivte stránky <https://opensource.lge.com>.

Společnost LG Electronics vám také poskytne otevřený zdrojový kód na disku CD-ROM za poplatek pokrývající náklady na distribuci (např. cenu média, poplatky za dopravu a manipulaci), a to na základě žádosti zaslané e-mailem na adresu [opensource@lge.com](mailto:opensource@lge.com).

Tato nabídka platí pro kohokoli, kdo obdrží tyto informace, a to po dobu tří let od naší poslední dodávky tohoto produktu.

### Licence

**HDMI™**  
HIGH-DEFINITION MULTIMEDIA INTERFACE





**QUICKSET®**

(Pouze modely podporující dálkový ovladač Magic)



**HIE Advance™**  
Covered by patents at [patentlist.accessadvance.com](http://patentlist.accessadvance.com)

# Odstraňování potíží

Ve vstupu TV/HDMI stiskněte třikrát tlačítko  na dálkovém ovladači, aby se na obrazovce zobrazil název modelu a sériové číslo.

<b>Televizor nelze ovládat dálkovým ovladačem.</b>	<ul style="list-style-type: none"><li>• Zkontrolujte čidlo dálkového ovladače a zkuste znovu.</li><li>• Zkontrolujte, zda se mezi výrobkem a dálkovým ovladačem nenachází překážka.</li><li>• Zkontrolujte stav baterií a zda jsou správně vloženy ( na ,  na ).</li></ul>
<b>Nezobrazuje se žádný obraz a není slyšet žádný zvuk.</b>	<ul style="list-style-type: none"><li>• Zkontrolujte, zda je výrobek zapnutý.</li><li>• Zkontrolujte, zda je napájecí kabel připojen k elektrické zásuvce.</li><li>• Zkontrolujte, zda není vadná elektrická zásuvka – připojte do ní jiná zařízení.</li></ul>
<b>Televizor se náhle vypne.</b>	<ul style="list-style-type: none"><li>• Zkontrolujte nastavení napájení. Mohlo dojít k výpadku napájení.</li><li>• Zkontrolujte, zda je funkce automatického vypnutí aktivována v nastavenou dobu.</li><li>• Možná zafungovala funkce automatického vypnutí. Tento výrobek je vybaven funkcí automatického vypnutí, která automaticky vypne napájení, pokud není dálkový ovladač použit po dobu 15 minut a nepřijde žádný vstupní signál.</li></ul>
<b>Při připojení k počítači (HDMI) není detekován žádný signál.</b>	<ul style="list-style-type: none"><li>• Vypněte/zapněte televizor pomocí dálkového ovladače.</li><li>• Připojte kabel HDMI znovu.</li><li>• Zapněte televizor a restartujte počítač.</li></ul>
<b>Neobvyklý obraz</b>	<ul style="list-style-type: none"><li>• Pokud je výrobek při dotyku studený, můžete po jeho zapnutí pozorovat nepatrné blikání. Jde o normální jev, výrobek je v pořádku.</li><li>• Tento panel je moderní zařízení obsahující miliony pixelů. Na panelu můžete vidět drobné černé nebo jasné barevné tečky (bílé, červené, modré nebo zelené) velikosti 1 ppm. Nejedná se o závadu a neovlivňuje to výkon ani spolehlivost výrobku. Tento jev se vyskytuje také u výrobků třetích stran a není důvodem pro výměnu nebo vrácení peněz.</li><li>• Na základě pozice, ze které panel sledujete (vlevo/vpravo/nahoře/dole), se může jas a barvy panelu lišit. Tento jev je způsoben povahou panelu. Nesouvisí s výkonem výrobku a nejedná se o závadu.</li><li>• Nedotýkejte se obrazovky ani na ni na delší dobu nepokládejte prsty. Pokud tak učiníte, může to způsobit dočasně zkresení na obrazovce.</li></ul>
<b>Vytvářený zvuk</b>	<ul style="list-style-type: none"><li>• <b>„Praskání“:</b> Praskání, ke kterému dochází při sledování nebo vypnutí televizoru, vzniká tepelným smršťováním plastu kvůli teplotě a vlhkosti. Tento zvuk je běžný u výrobků, u kterých dochází k tepelné deformaci.</li><li>• <b>Bzučení elektrických obvodů/panelu:</b> Tichý zvuk vzniká ve vysokorychlostním spínacím obvodu, který dodává velké množství proudu pro provoz výrobku. Liší se v závislosti na výrobku. Tento vytvářený zvuk nemá vliv na výkon ani spolehlivost výrobku.</li></ul>

**Televizor se plynule nezapne v režimu Vždy připraven nebo jej automaticky nezapne snímač pohybu.**

- Snímač pohybu je umístěn uprostřed spodní části televizoru.
- Snímačem pohybu jsou vybaveny pouze některé modely.
- Pokud se na snímači nachází nějaký předmět a blokuje jej, nemusí fungovat správně.
- Pokud je v místnosti, kde se televizor nachází, příliš mnoho nebo příliš málo světla, snímač pohybu nemusí fungovat správně.
- Pokud se před televizorem nachází nějaký předmět, snímač pohybu nemusí fungovat správně.
- Snímač dokáže rozpoznat změny množství světla v místnosti, kde se televizor nachází, nebo pohyb obecně (například pohyb domácích mazlíčků / robotického vysavače atd.).
- Pokud chcete režim Vždy připraven vypnout, přejděte do  → [] → [Obecné] → [Vždy připraven] → [Povolit funkci], nebo pokud chcete používat pouze Obecnou funkci režimu Vždy připraven, můžete aktivovat režim Povolit režim Vždy připraven, vypnout obrazovku a vypnout snímač v [Nastavení Vždy připraven]. Funkci zapnuté obrazovky se snímačem pohybu lze upravit v nastavení senzoru v části [Nastavení Vždy připraven] → [Citlivost Snímače pohybu].



- Z hadříku vyždímejte přebytečnou vodu nebo čisticí prostředek.
- Vodu ani čisticí prostředek nestříkejte přímo na obrazovku televizoru.
- Na hadřík nastříkejte přiměřené množství vody nebo čisticího prostředku potřebné k otření obrazovky.

# Bezpečnostní opatření k ochraně obrazovky OLED TV

Na rozdíl od běžných LED/LCD s podsvícením obrazu vyzařují televizory OLED světlo každým jednotlivým pixelem. Nabízejí tedy dokonalou černou barvu a ostrý obraz.

Vzhledem k povaze organických materiálů použitých k dosažení kvality obrazu ve vysokém rozlišení dochází v určitých případech u displejů OLED k tzv. obrazovému otisku, což může být trvalý jev. Tento jev se vyskytuje u všech panelů OLED, a přestože doporučené režimy obrazu mohou obrazový otisk minimalizovat, současná technologie mu zcela zabránit nedokáže.



Dlouhodobé zobrazení statického obrazu nebo opakované zobrazení stejného obrazu může způsobit obrazový otisk, což je vzhledem k povaze televizorů s panelem OLED běžné. Tento produkt je vybaven integrovanou funkcí ochrany obrazovky. Vyvarujte se zobrazování obrazů, které mohou způsobit obrazový otisk do displeje, a postupujte podle doporučení.

## Obrazy, které pravděpodobně způsobí obrazový otisk do displeje





- Černé oblasti nahoře a dole a/nebo na levé a pravé straně obrazovky.
- Obrazy, jejichž poměr stran je 4:3 nebo 21:9.
- Obrazy, které se po dlouhou dobu nepohybují, například označení kanálu, logo stanice, ikona herní konzole, nabídka set-top boxu atd.
- Další typy statických obrazů nebo opakovaně zobrazovaných obrazů.



## Funkce [Čištění pixelů] chrání obrazovku OLED TV

Televizor OLED je vybaven funkcí čištění pixelů, která sama kontroluje stav obrazovky a zabraňuje obrazovému otisku, který zanechává statický obraz na obrazovce. Tato funkce automaticky vypočítá optimální čas provedení, založený na celkovém času sledování, a spustí se automaticky po vypnutí televizoru. Když je tato funkce aktivní, mohou se v horní a dolní části obrazovky objevit vodorovné čáry. Funkce čištění pixelů vyžaduje, aby byl televizor připojen k napájecímu kabelu a elektrické síti.

- Chcete-li tuto funkci spustit ručně, stiskněte na dálkovém ovladači tlačítko , přejděte do  → [Obecné] → [Péče o OLED] → [Péče o OLED panel] a zvolte možnost [Čištění pixelů].

## Doporučení pro minimalizaci obrazového otisku

Pokud televizor sledujete dlouhodobě, stiskněte na dálkovém ovladači tlačítko , přejděte do  → [Obraz] → [Vybrat režim] a nastavte režim na [Automatická úspora energie], přejděte do nabídky [Pokročilá nastavení] → [Jas] a nastavte [Jas OLED pixelů] na nižší úroveň. Dále stiskněte na dálkovém ovladači tlačítko , přejděte do  → [Obecné] → [Péče o OLED] → [Péče o OLED panel] a nastavte hodnotu [Upravte jas loga] na [Vysoký].

Pokud po stranách obrazovky pozorujete černé pruhy, stiskněte na dálkovém ovladači tlačítko , dále  a přejděte na [Obraz] → [Poměr stran] → [Výběr uživatele] → [Vertikální zoom] nebo [4směrné přiblížení], čímž černé pruhy odstraníte.

Vypněte nabídky nastavení zařízení, jako jsou set-top boxy, aby se na obrazovce dlouho nezobrazovaly.

### ✔ Poznámka

- Pokud se na obrazovce dlouhodobě zobrazuje statický obraz, jas obrazovky se automaticky sníží a poté se obnoví, jakmile se obsah obrazovky změní. Toto je standardní funkce pro minimalizaci retence obrazu.

# Používání dálkového ovladače Magic



**Napájení** Zapne nebo vypne televizor.



Přístup k nabídce [GUIDE].



Přístup k uloženému seznamu programů.



Přístup k nabídce [Upravit Rychlý přístup].

- [Upravit Rychlý přístup] je funkce, pomocí které můžete nastavit otevření zadané aplikace nebo TV vysílání přímo stisknutím a podržením tlačítek s čísly.



**Tlačítka hlasitosti** Úprava úrovně hlasitosti.



**Domů** Přístup k menu Domů.



**Domů** Spustí naposledy použité aplikace.



**Kolečko (OK)** Pro výběr menu stiskněte střed tlačítka (O). Programy můžete měnit pomocí tlačítka (O).



**Kolečko (OK)** Přístup k nabídce [Magic Explorer]. Funkci [Magic Explorer] můžete spustit, když se barva ukazatele změní na fialovou. Pokud sledujete program, stiskněte a podržte ukazatel na videu. Při použití [TV program], [Nastavení], [Upozornění na sporty] nebo [Galerie umění] stiskněte a podržte v oblasti textu.



**Nahoru/Dolů/Doleva/Doprava** Pomocí tlačítek nahoru, dolů, doleva a doprava můžete procházet nabídku. Pokud stisknete tlačítka (C) za současného použití ukazatele, zmizí ukazatel z obrazovky a dálkový ovladač Magic bude fungovat jako základní dálkový ovladač. Ukazatel se na obrazovce objeví znovu, pokud zatřesete dálkovým ovladačem Magic doprava a doleva.



**Zpět** Návrat na předchozí úroveň.



**Zpět** Přístup k menu Domů.

Mikrofon

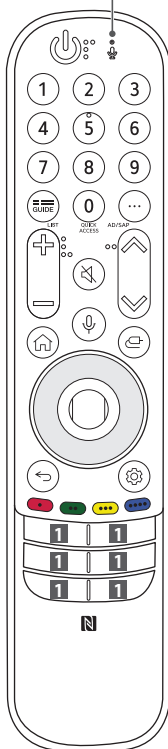

**Číselná tlačítka** Slouží k zadávání čísel.



Přístup k nabídce [Rychlá nápověda].



**Další akce** Zobrazení dalších funkcí dálkového ovladače.



Aktivuje funkci popisu zvuků.



**Tlačítka programů** Prochází uložené programy.



**Vypnout zvuk** Vypnutí všech zvuků.



**Vypnout zvuk** Slouží k přístupu do nabídky [Dostupnost].



**Rozpoznávání hlasu** Pro použití funkce rozpoznávání hlasu je nutné síťové připojení. Zkontrolujte doporučený obsah. (Některé doporučené služby nemusí být v některých zemích k dispozici.)



**Rozpoznávání hlasu** Chcete-li používat funkci rozpoznávání hlasu, mluvejte a držte stisknuté tlačítko.



**Vstup** Změna vstupního zdroje.



**Vstup** Přístup k nabídce [Domácí centrum].



**R. Nastavení** Přístup k Rychlému nastavení.



**R. Nastavení** Slouží k zobrazení nabídky Všechna nastavení.



V některých nabídkách mají zvláštní funkce.



**Červené tlačítko** Spustí funkci nahrávání.



**Tlačítka streamovacích služeb** Připojení ke službě přenosu videa.



Popisy v tomto návodu se týkají tlačítek dálkového ovladače. Prostudujte si pozorně tento návod a použijte televizor správným způsobem. (Některá tlačítka a služby nemusí být k dispozici v závislosti na modelu nebo oblasti.)

## Jak provést registraci dálkového ovladače Magic



Pokud chcete použít dálkový ovladač Magic, nejprve jej spárujte s televizorem.

- 1 Vložte baterie do dálkového ovladače Magic a zapněte televizor.
- 2 Namířte dálkový ovladač Magic na televizor a na dálkovém ovladači stiskněte tlačítko  **Kolečko (OK)**.

\* Pokud se televizoru nepodaří zaregistrovat dálkový ovladač Magic, zkuste tuto akci provést znovu po vypnutí a opětovném zapnutí televizoru.

## Jak zrušit registraci dálkového ovladače Magic

Současným stisknutím tlačítka  (**Zpět**) a  (**Domů**) na dobu pěti sekund zrušíte párování mezi dálkovým ovladačem Magic a televizorem.

\* Stiskněte a podržte tlačítka  (**Domů**) a  (**R. Nastavení**) po dobu více než 5 sekund, abyste současně odpojili a znovu registrovali dálkový ovladač Magic.











- Doporučujeme umístit přístupový bod (AP) dále než 0,2 m od televizoru. Pokud je přístupový bod nainstalován ve vzdálenosti menší než 0,2 m, nemusí z důvodu rušení frekvence dálkový ovladač Magic fungovat podle očekávání.



## Použití režimu Vždy připraven

(V závislosti na modelu)

Televizor lze ovládat a připojit k Bluetooth pomocí přímého rozpoznávání hlasu, i když je vypnutý.

- \*  →  → [Obecné] → režim [Vždy připraven], nastavení [Povolit funkci] na Zapnuto.
- \* Stisknutím tlačítka  během sledování televizoru přepnete obrazovku na zapnutý režim [Vždy připraven]. Pokud stisknete tlačítko  ještě jednou, obrazovka se přepne na vypnutý režim [Vždy připraven].
- \* Stiskněte tlačítko  (**Domů**) nebo tlačítko  (**Zpět**) a sledujte televizi během zapnutého režimu [Vždy připraven].
- \* Stiskněte tlačítko  **Kolečko (OK)** k zobrazení tapety, když je obrazovka ve vypnutém režimu [Vždy připraven], a stiskněte tlačítko  pro sledování televizoru.

### ✓ Poznámka

- Použití režimu Vždy připraven může zvýšit spotřebu energie.
- U modelů se snímačem pohybu, jako je G3, se televizor zapne při rozpoznání pohybu, pokud aktivujete možnost zapnutí obrazovky snímačem pohybu.
- Další informací o této vlastnosti najdete v  →  → [Podpora] → [Uživatelská příručka] → [Řešení problému] → [Další informace o režimu Vždy připraven].

## Připojení chytrých zařízení pomocí NFC tagů

Technologie Near Field Communication (NFC) (13,56 MHz) umožňuje pohodlně odesílat a přijímat informace bez zvláštního nastavení. Umístěním chytrého zařízení do blízkosti dálkového ovladače s podporou NFC můžete nainstalovat aplikaci LG ThinQ a připojit zařízení k televizoru.

- 1 V nastavení chytrého zařízení zapněte NFC. Chcete-li používat technologii NFC se zařízeními Android, nastavte možnost NFC na povolení „čtení/zápisu tagů“ v nastavení chytrého zařízení. Nastavení NFC se mohou u jednotlivých zařízení lišit.
- 2 Umístěte chytré zařízení do blízkosti oblasti detekce  (NFC) na dálkovém ovladači. Požadovaná vzdálenost pro NFC tagování je přibližně 1 cm.
- 3 Při instalaci zařízení postupujte podle pokynů v aplikaci LG ThinQ na vašem chytrém zařízení.
- 4 Přeměnou chytrého zařízení na dálkový ovladač můžete pohodlně využívat různé funkce na připojeném televizoru prostřednictvím aplikace LG ThinQ.

### ✓ Poznámka

- Tato funkce je k dispozici pouze pro chytrá zařízení podporující technologii NFC.
- Tato funkce je k dispozici, pouze pokud dálkové ovládání nese logo NFC.













## Technické údaje

Technické údaje (MR23GN, MR23GA)		
	Frekvenční rozsah	Výstupní výkon (max.)
Bluetooth	2 400 ~ 2 483,5 MHz	8 dBm
NFC*	13,553 ~ 13,567 MHz	-11,22 dBuA/m @ 10 m

\* Pouze MR23GN









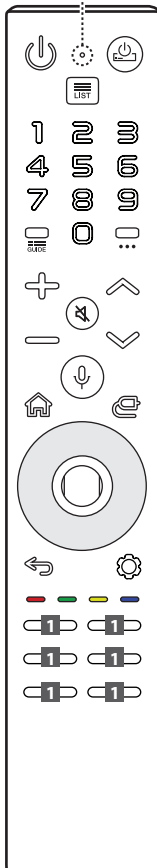





# Používání dálkového ovladače Magic

-  **Napájení** Zapne nebo vypne televizor.
-  Přístup k uloženému seznamu programů.
- Číselná tlačítka** Slouží k zadávání čísel.
-  Přístup k nabídce [Rychlá nápověda].
-  Přístup k nabídce [Upravit Rychlý přístup].
  - [Upravit Rychlý přístup] je funkce, pomocí které můžete nastavit otevření zadané aplikace nebo TV vysílání přímo stisknutím a podržením tlačítek s čísly.
-  Přístup k nabídce [GUIDE].
-  Přístup k uloženému seznamu programů.
-  **Tlačítka hlasitosti** Úprava úrovně hlasitosti.
-  **Vypnout zvuk** Vypnutí všech zvuků.
-  **Vypnout zvuk** Slouží k přístupu do nabídky [Dostupnost].
-  **Rozpoznávání hlasu** Pro použití funkce rozpoznávání hlasu je nutné síťové připojení. Zkontrolujte doporučený obsah. (Některé doporučené služby nemusí být v některých zemích k dispozici.)
-  **Rozpoznávání hlasu** Chcete-li používat funkci rozpoznávání hlasu, mluvejte a držte stisknuté tlačítko.
-  **Domů** Přístup k menu Domů.
-  **Domů** Spustí naposledy použité aplikace.
-  **Zpět** Návrat na předchozí úroveň.
-  **Zpět** Přístup k menu Domů.  
V některých nabídkách mají zvláštní funkce.
-  **Červené tlačítko** Spustí funkci nahrávání.
-  **Tlačítka streamovacích služeb** Připojení ke službě přenosu videa.

 Mikrofon



-  **Napájení SET-TOP BOXU** Svůj set-top box můžete zapnout nebo vypnout tak, že jej přidáte k univerzálnímu dálkovému ovladači TV.
-  **Další akce** Zobrazení dalších funkcí dálkového ovladače.
-  **Další akce** Aktivuje funkci popisu zvuků.
-  **Tlačítka programů** Prochází uložené programy.
-  **Vstup** Změna vstupního zdroje.
-  **Vstup** Přístup k nabídce [Domácí centrum].
-  **nahoru/dolů/doleva/doprava** Pomocí tlačítka nahoru, dolů, doleva a doprava můžete procházet nabídku. Pokud stisknete tlačítko nahoru, dolů, doleva nebo doprava, zatímco se používá ukazatel, zmizí ukazatel z obrazovky a dálkový ovladač Magic bude fungovat jako základní dálkový ovladač. Ukazatel se na obrazovce objeví znovu, pokud zatřesete dálkovým ovladačem Magic doprava a doleva.
-  **Kolečko (OK)** Pro výběr menu stiskněte střed tlačítka . Programy můžete měnit pomocí tlačítka .
  - Nepohybujte kolečkem na dálkovém ovladači doprava ani doleva. Může dojít k poškození produktu.
-  **Kolečko (OK)** Přístup k nabídce [Magic Explorer]. Funkci [Magic Explorer] můžete spustit, když se barva ukazatele změnila na fialovou. Pokud sledujete program, stiskněte a podržte ukazatel na videu. Při použití [TV program], [Nastavení], [Upozornění na sporty] nebo [Galerie umění] stiskněte a podržte v oblasti textu.
-  **R. Nastavení** Přístup k Rychlému nastavení.
-  **R. Nastavení** Slouží k zobrazení nabídky Všechna nastavení.

Popisy v tomto návodu se týkají tlačítek dálkového ovladače. Prostudujte si pozorně tento návod a použijte televizor správným způsobem. (Některá tlačítka a služby nemusí být k dispozici v závislosti na modelu nebo oblasti.)



## Jak provést registraci dálkového ovladače Magic

Pokud chcete použít dálkový ovladač Magic, nejprve jej spárujte s televizorem.

- 1 Vložte baterie do dálkového ovladače Magic a zapněte televizor.
- 2 Namířte dálkový ovladač Magic na televizor a na dálkovém ovladači stiskněte tlačítko  **Kolečko (OK)**.

\* Pokud se televizoru nepodaří zaregistrovat dálkový ovladač Magic, zkuste tuto akci provést znovu po vypnutí a opětovném zapnutí televizoru.

## Jak zrušit registraci dálkového ovladače Magic

Současným stisknutím tlačítka  (**Zpět**) a  (**Domů**) na dobu pěti sekund zrušíte párování mezi dálkovým ovladačem Magic a televizorem.

\* Stiskněte a podržte tlačítka  (**Domů**) a  (**R. Nastavení**) po dobu více než 5 sekund, abyste současně odpojili a znovu registrovali dálkový ovladač Magic.











- Doporučujeme umístit přístupový bod (AP) dále než 0,2 m od televizoru. Pokud je přístupový bod nainstalován ve vzdálenosti menší než 0,2 m, nemusí z důvodu rušení frekvence dálkový ovladač Magic fungovat podle očekávání.



## Použití režimu Vždy připraven

(V závislosti na modelu)

Televizor lze ovládat a připojit k Bluetooth pomocí přímého rozpoznávání hlasu, i když je vypnutý.

- \*  →  → [Obecné] → režim [Vždy připraven], nastavení [Povolit funkci] na Zapnuto.
- \* Stisknutím tlačítka  během sledování televizoru přepnete obrazovku na zapnutý režim [Vždy připraven]. Pokud stisknete tlačítko  ještě jednou, obrazovka se přepne na vypnutý režim [Vždy připraven].
- \* Stiskněte tlačítko  (**Domů**) nebo tlačítko  (**Zpět**) a sledujte televizi během zapnutého režimu [Vždy připraven].
- \* Stiskněte tlačítko  **Kolečko (OK)** k zobrazení tapety, když je obrazovka ve vypnutém režimu [Vždy připraven], a stiskněte tlačítko  pro sledování televizoru.

### ✓ Poznámka

- Použití režimu Vždy připraven může zvýšit spotřebu energie.
- Další informací o této vlastnosti najdete v  →  → [Podpora] → [Uživatelská příručka] → [Řešení problému] → [Další informace o režimu Vždy připraven].

## Připojení chytrých zařízení pomocí NFC tagů

Technologie Near Field Communication (NFC) (13,56 MHz) umožňuje pohodlně odesílat a přijímat informace bez zvláštního nastavení. Umístěním chytrého zařízení do blízkosti dálkového ovladače s podporou NFC můžete nainstalovat aplikaci LG ThinQ a připojit zařízení k televizoru.

- 1 V nastavení chytrého zařízení zapněte NFC. Chcete-li používat technologii NFC se zařízeními Android, nastavte možnost NFC na povolení „čtení/zápisu tagů“ v nastavení chytrého zařízení. Nastavení NFC se mohou u jednotlivých zařízení lišit.
- 2 Umístěte chytré zařízení do blízkosti oblasti detekce  (NFC) na dálkovém ovladači. Požadovaná vzdálenost pro NFC tagování je přibližně 1 cm.
- 3 Při instalaci zařízení postupujte podle pokynů v aplikaci LG ThinQ na vašem chytrém zařízení.
- 4 Přeměnou chytrého zařízení na dálkový ovladač můžete pohodlně využít různé funkce na připojeném televizoru prostřednictvím aplikace LG ThinQ.

### ✓ Poznámka

- Tato funkce je k dispozici pouze pro chytrá zařízení podporující technologii NFC.
- Tato funkce je k dispozici, pouze pokud dálkové ovládání nese logo NFC.

## Technické údaje

Technické údaje (PM23GN)		
	Frekvenční rozsah	Výstupní výkon (max.)
Bluetooth	2 400 ~ 2 483,5 MHz	8 dBm
NFC	13,553 ~ 13,567 MHz	-9,95 dBuA/m @ 10 m