

- es** Instrucciones de manejo Aspirador de escoba
- el** Οδηγίες χρήσης Ηλεκτρική σκούπα χειρός
- pt** Instruções de utilização Aspirador de mão
- hu** Használati utasítás Kézi porszívó
- cs** Návod k obsluze Tyčový vysavač
- sk** Návod na použitie Tyčový vysávač
- pl** Instrukcja użytkowania odkurzacza pionowego

HS07

es	4
el	26
pt	49
hu	70
cs	92
sk	114
pl	136

Advertencias e indicaciones de seguridad	4
Descripción del aparato	10
Su contribución a la protección del medio ambiente	12
Observación sobre las normativas europeas (UE) n° 665/2013 y (UE) n° 666/2013	13
Indicación respecto a las ilustraciones	14
Antes de utilizar el aparato	14
Manejo	15
Apoyar y guardar el aparato	16
Mantenimiento	16
¿Dónde puedo adquirir bolsas recogepolvo y filtros?	17
¿Cuáles son las bolsas recogepolvo y los filtros correctos?	17
¿Cuándo debo sustituir la bolsa recogepolvo?	17
Funcionamiento de la indicación de sustitución de la bolsa recogepolvo.....	18
¿Cómo debo sustituir la bolsa recogepolvo?	18
¿Cuándo debo sustituir el filtro protector del motor?	18
¿Cómo debo sustituir el filtro protector del motor?	18
¿Cuándo debo cambiar el filtro de salida de aire?	19
¿Cómo sustituyo el filtro de salida de aire AirClean?	19
¿Cómo debo sustituir el filtro de salida de aire Active AirClean y el AirClean Plus?	19
Cambiar el filtro de salida de aire.....	19
¿Cuándo debo sustituir los desprendedores?	20
¿Cómo debo sustituir los desprendedores?	20
Limpiar el rodillo AllTeQ del cepillo universal	20
Mantenimiento	20
¿Qué hacer si ...?	21
Servicio Post-Venta	22
Contacto en caso de anomalías.....	22
Garantía.....	22
Accesorios especiales	22

es - Advertencias e indicaciones de seguridad

Este aspirador cumple todas las normas de seguridad vigentes. Sin embargo, el manejo incorrecto del mismo puede causar daños personales y materiales.

Lea las instrucciones de uso del aspirador antes de ponerlo en funcionamiento. Estas le ofrecerán indicaciones importantes en materia de seguridad, consumo y mantenimiento del aspirador. De esta forma se protegerá a sí mismo y a otros y evitará daños.

Guarde las instrucciones de manejo y entréguelas al nuevo propietario en caso de venta posterior del aparato.

Desconecte siempre el aspirador después de utilizarlo, antes de cambiar accesorios y antes de realizar la limpieza/mantenimiento. Desconecte la clavija de la base del enchufe.

Uso apropiado

- ▶ Este aspirador está concebido para ser utilizado con fines y en entornos domésticos.
- ▶ Este aspirador es válido para la limpieza diaria de alfombras, moquetas y suelos duros resistentes.
- ▶ Este aspirador no está diseñado para ser utilizado en exteriores.
- ▶ Este aspirador es apto para el uso en alturas hasta 4000 m sobre el nivel del mar.

es - Advertencias e indicaciones de seguridad

- ▶ Utilice el aspirador exclusivamente para aspirar superficies secas. No se deberá utilizar para aspirar partes del cuerpo humano o de animales. El resto de usos, cambios y modificaciones del aspirador no están permitidos.
- ▶ Aquellas personas que por motivo de una incapacidad física, sensorial o mental, inexperiencia o desconocimiento no estén en condiciones de manejar el aspirador de una forma segura, no podrán hacer uso del mismo sin la supervisión o permiso de un responsable.

Niños en casa

- ▶ ¡Peligro de ahogamiento! Al jugar, los niños podrían quedar enrollados en el material de embalaje (p. ej. plásticos) o cubrirse la cabeza con él y ahogarse. Mantenga el material del embalaje fuera del alcance de los niños.
- ▶ Los niños menores de ocho años deben permanecer alejados de la aspiradora, a no ser que estén vigilados en todo momento.
- ▶ El uso del aspirador por parte de niños mayores de ocho años sin supervisión está permitido solamente si se les ha explicado el manejo del aspirador de tal forma que puedan utilizarlo de forma segura. Los niños deben poder reconocer los posibles peligros originados por un manejo incorrecto del mismo.
- ▶ Los niños no deben limpiar o conectar el aspirador sin supervisión.

es - Advertencias e indicaciones de seguridad

▶ Preste continua atención a los niños que se encuentren cerca del aspirador. No deje jamás que los niños jueguen con él.

Seguridad técnica

▶ Antes de la puesta en servicio compruebe que el aspirador y todos sus accesorios no presenten daños externos visibles. No utilice nunca un aspirador defectuoso.

▶ Compare los datos de conexión indicados en la placa de características del aspirador (voltaje y frecuencia), con los de la red eléctrica. Es imprescindible que estos datos coincidan. El aspirador es apto, sin modificación, para 50 Hz o 60 Hz.

▶ Es imprescindible que la toma de corriente esté protegida con un fusible de 16 A o 10 A como mínimo.

▶ El funcionamiento fiable y seguro del aspirador queda garantizado solo si está conectado a la red eléctrica pública.

▶ En caso de comportamientos de red anómalos, pueden generarse reducciones de tensión transitorias en el aspirador. Si la impedancia de red en el punto de conexión a la red pública es superior a 0,457 ohmios, pueden requerirse otras medidas antes de que pueda ponerse en funcionamiento el aspirador, de acuerdo al uso previsto, en esta conexión. Si es necesario, puede consultarse la impedancia a las empresas locales de suministro de energía.

es - Advertencias e indicaciones de seguridad

- ▶ Cualquier trabajo de reparación del aspirador durante el período de garantía deberá ser realizado exclusivamente por un servicio técnico autorizado por Miele, ya que, de lo contrario, no podrá reclamarse el derecho de garantía por daños posteriores.
- ▶ No utilice el cable de conexión para transportar el aparato y no tire del cable para desenchufarlo de la red eléctrica. Evite que el cable de conexión pase por cantos cortantes y quede aprisionado. Evite pasar frecuentemente el aspirador por encima del cable de conexión. El cable de conexión, la clavija y el enchufe se podrían dañar y entrañar un peligro para su seguridad.
- ▶ No utilice el aspirador si el cable de conexión está dañado. Un cable defectuoso deberá ser sustituido por el Servicio Post-Venta únicamente por un cable original. Por razones de seguridad, únicamente el personal autorizado por Miele o su Servicio Post-Venta podrá cambiar un cable de conexión dañado.
- ▶ El enchufe que se encuentra en el aspirador (según el modelo) deberá ser utilizado únicamente para los cepillos eléctricos Miele indicados en las presentes Instrucciones de manejo.
- ▶ No sumerja nunca el aspirador en agua y límpielo sólo con un paño seco o ligeramente húmedo.
- ▶ Las reparaciones solo podrán ser realizadas por personal autorizado por Miele. ¡Una reparación inadecuada puede entrañar graves peligros para el usuario!

es - Advertencias e indicaciones de seguridad

Uso apropiado

- ▶ No utilice el aspirador sin la bolsa recogepolvo, el filtro del motor o el filtro de salida de aire.
- ▶ Si no ha introducido una bolsa recogepolvo no podrá cerrar la tapa de acceso al interior del aparato. No fuerce la tapa del aspirador.
- ▶ En ningún caso aproxime la corriente de aspiración a la cabeza.
- ▶ No aspire objetos encendidos o ascuas, p. ej. cigarrillos ni ceniza o carbón aparentemente apagados.
- ▶ No aspire líquidos o suciedad húmeda. Después de la limpieza húmeda de alfombras o moquetas con limpiadores de espuma, cerciórese de que estén totalmente secas antes de pasar el aspirador.
- ▶ No aspire el polvo del tóner. El tóner que se utiliza, p. ej., en impresoras y fotocopiadoras puede ser conductor de corriente eléctrica.
- ▶ No aspire sustancias fácilmente inflamables o explosivas ni gases y no pase el aspirador en los lugares donde se encuentran almacenadas estas sustancias.

Accesorios

- ▶ Cuando se aspire con un cepillo eléctrico o un turbo-cepillo, no toque el rodillo de cerdas mientras gira.

es - Advertencias e indicaciones de seguridad

- ▶ El cepillo eléctrico Miele es un aparato adicional accionado por un motor, exclusivo para aspiradores. Por motivos de seguridad no se permite el uso del aspirador con un cepillo eléctrico de otro fabricante.
- ▶ Utilice exclusivamente bolsas recogepolvo, filtros y accesorios con el logo "Original Miele". Solo así el fabricante puede garantizar la seguridad.

Miele no se hace responsable de los daños y perjuicios ocasionados por el uso indebido o manejo incorrecto del aparato o por ignorar las indicaciones y advertencias de seguridad.

es - Descripción del aparato

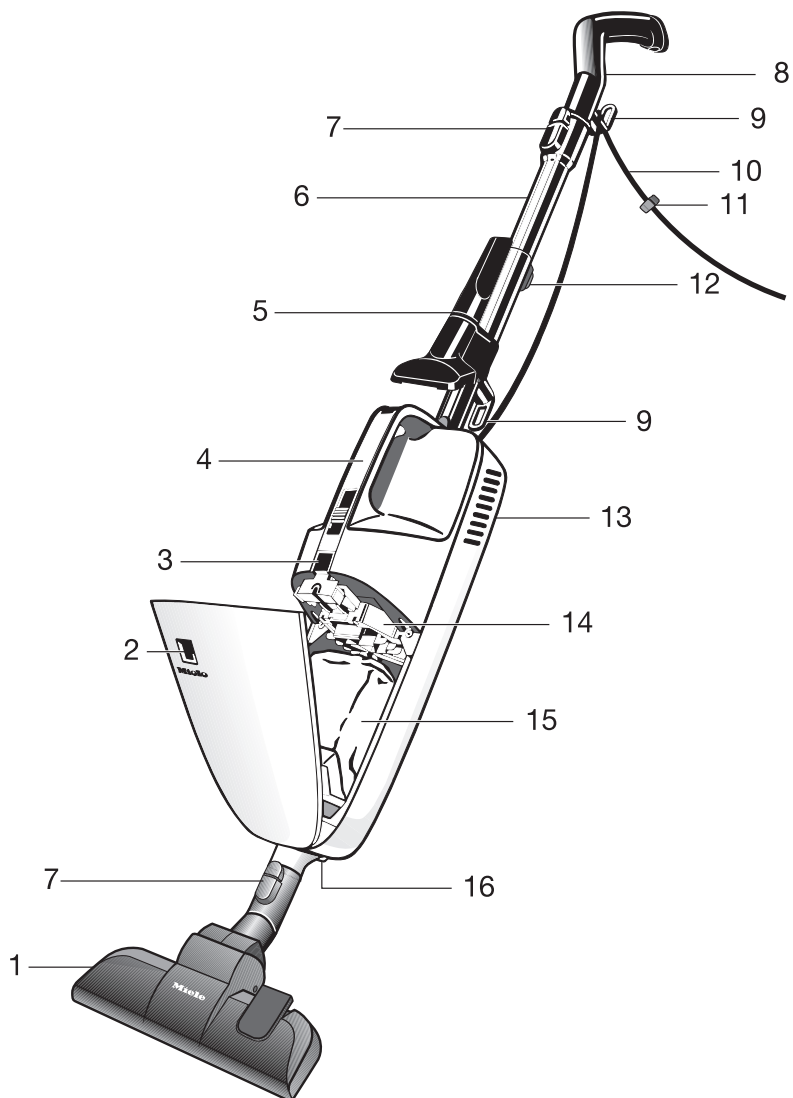

- ① Cepillo universal *
- ② Indicación de sustitución de la bolsa recogepolvo
- ③ Tecla de cierre para la tapa del recinto de polvo
- ④ Asa de transporte con superficie de manejo
- ⑤ Accesorio de dos piezas en el clip de accesorios *
- ⑥ Tubo aspirador *
- ⑦ Teclas de desbloqueo
- ⑧ Mango antideslizante y orificio para colgar el aspirador
- ⑨ Gancho portacable para el cable de conexión
- ⑩ Cable de conexión
- ⑪ Clip del cable
- ⑫ Dispositivo de ajuste para el tubo telescópico *
- ⑬ Tapa para el filtro de salida de aire (parte posterior)
- ⑭ Filtro protector del motor
- ⑮ Bolsa recogepolvo original de Miele
- ⑯ Enchufe para el cepillo eléctrico *

* Disponible según modelo, los accesorios marcados de esta forma pueden ser diferentes o no estar incluidos en el suministro de serie.

Su contribución a la protección del medio ambiente

Eliminación del embalaje de transporte

El embalaje protege al aparato de daños durante el transporte. Los materiales del embalaje se han seleccionado siguiendo criterios ecológicos y en función de su posterior tratamiento en plantas de reciclaje.

La devolución del embalaje al ciclo de reciclado contribuye al ahorro de materias primas y reduce la generación de residuos. Por tanto, dichos materiales no deberán tirarse a la basura, sino entregarse en un punto de recogida específica.

Reciclaje de la bolsa recogepolvo y del filtro ya utilizado

Tanto la bolsa recogepolvo como el filtro han sido creados con materiales respetuosos con el medio ambiente. Podrá desechar el filtro en la basura común. En el caso de la bolsa recogepolvo, si no se ha aspirado ningún tipo de suciedad prohibida, también se podrá desecharla en la basura común.

Reciclaje de aparatos inservibles

Antes del reciclaje del aparato antiguo, retire la bolsa recogepolvo y el filtro ya utilizado y deposítelos en la basura.

Los aparatos eléctricos y electrónicos contienen multitud de materiales valiosos. También contienen sustancias concretas, mezclas y componentes que eran necesarios para su funcionamiento y seguridad. En la basura doméstica, así como si se manipulan de forma incorrecta, pueden ser perjudiciales para la salud y causar daños en el medio ambiente. En ningún caso tire su aparato inservible en la basura doméstica.



En su lugar, utilice para ello los puntos de recogida y almacenamiento oficialmente establecidos para la entrega y reciclaje de aparatos eléctricos y electrónicos disponibles en el municipio, distribuidores o Miele. Usted es el único responsable legal de borrar cualquier dato personal disponible en el aparato a eliminar. Guarde el aparato inservible fuera del alcance de los niños hasta el momento de transportarlo al desguace.

Observación sobre las normativas europeas (UE) n° 665/2013 y (UE) n° 666/2013

Este aspirador es un aspirador doméstico y está clasificado como aspirador universal conforme a las normativas mencionadas anteriormente.

Estas instrucciones de manejo, la hoja de datos técnicos europea correspondiente al aspirador, así como la etiqueta de eficiencia energética online se pueden descargar en la página de Miele en www.miele.com.

El consumo energético anual indicado en la hoja de datos técnicos y en la etiqueta de eficiencia energética describe el consumo energético indicativo y anual (kWh al año) en base a 50 procesos de limpieza. El consumo real de energía depende de la forma de utilizar el aspirador.

Todas las pruebas y cálculos a ejecutar en las normativas mencionadas anteriormente han sido realizados conforme a las normas vigentes armonizadas teniendo en cuenta las directrices de las normativas de la Comisión Europea publicadas en septiembre de 2014:

- a) EN 60312-1 Aspiradores para uso doméstico - Parte 1: Aspiradores secos - Métodos para calcular el rendimiento
- b) EN 60704-2-1 Dispositivos domésticos y aparatos eléctricos similares - Código de prueba para determinar el nivel acústico transportado en el aire - Parte 2-1: Requisitos particulares de los aspiradores
- c) EN 60335-2-2 Dispositivos domésticos y aparatos eléctricos similares - Se-

guridad - Parte 2-2: Requisitos particulares de los aspiradores y dispositivos de succión de agua

No todos los cepillos universales y accesorios de succión suministrados con el aspirador son aptos para realizar la limpieza intensiva de alfombras o suelos duros que se describe en las normativas. Se han utilizado los cepillos universales y los ajustes siguientes para calcular los valores:

La tobera conmutable se utiliza con el ajuste para alfombras para consumos energéticos y clases de limpieza sobre alfombras y suelos duros, así como para el valor de ruido sobre alfombras (Pulse la tecla pedal .

Si se adjuntara un cepillo eléctrico junto con su aspirador, este cepillo eléctrico ha sido especialmente diseñado para la limpieza intensiva de alfombras, para calcular los valores mencionados anteriormente en alfombras.

Si se adjuntara una tobera ranurada SRD junto con su aspirador, esta tobera desarrollada especialmente para la limpieza de suelos duros habrá sido utilizada para calcular los valores mencionados anteriormente para suelos duros.

La hoja de datos de la UE y la etiqueta de eficiencia energética hacen referencia exclusivamente a las combinaciones y ajustes de los cepillos universales que aquí se indican sobre los distintos recubrimientos de suelo.

En todas las mediciones se han utilizado exclusivamente bolsas recogepolvo, filtros protectores del motor y filtros de salida de aire originales de Miele.

Indicación respecto a las ilustraciones

Las ilustraciones que se indican en los capítulos se encuentran al final de las contracubiertas de las presentes instrucciones de uso.

Antes de utilizar el aparato

Colocar el tubo aspirador (fig. 01)

- Introduzca el tubo de aspiración en la carcasa del aspirador con el grabado cuadrado indicando hacia arriba y gírelo hacia la izquierda y la derecha hasta que encaje perfectamente.

Retirar el tubo aspirador

- Pulse la tecla desbloqueo (ver imagen) y retire el tubo aspirador girándolo ligeramente.

Acoplar el mango y el tubo de aspiración (fig. 02)

- Introduzca el mango en la carcasa del aspirador con el grabado cuadrado indicando hacia arriba y gírelo hacia la izquierda y la derecha hasta que encaje perfectamente.
- Pulse la tecla de desbloqueo si desea separar las piezas y extraiga el mango del tubo de aspiración girándolo ligeramente.

También puede introducir el mango directamente en la carcasa del aspirador (fig. 03).

Entonces podrá manejar el aspirador con mayor facilidad para otro tipo de trabajos como, p. ej., aspirar colchones, muebles tapizados, etc.

Acoplar el cepillo universal (fig. 04)

- Acople la tobera universal en las bocas de aspiración del aspirador girando hacia la izquierda y la derecha, hasta que encaje perfectamente.
- Pulse la tecla de desbloqueo si desea separar las piezas y extraiga el tubo de aspiración girándolo ligeramente.

También puede acoplar el tubo de aspiración en la boca de aspiración del aspirador (fig. 05). Esto resulta práctico, p. ej., si desea aspirar muebles que se encuentran a muy poca distancia del suelo.

Recoger el cable de conexión (fig. 06)

Cuando no utilice el aspirador puede enrollar el cable de conexión en los dos ganchos portacables.

Si está utilizando el clip para el cable, el cable de conexión no se desenrolla (ver imagen).

Utilización de los accesorios suministrados (fig. 07)

- ① Clip de accesorios
- ② Tobera plana
- ③ Tobera para tapizados

Clip de accesorios (fig. 08)

(según modelo, de serie)

- Si lo desea, acople el clip de accesorios en el tubo de aspiración.
- Introduzca el clip de accesorios hasta el tope por encima del anillo del gancho portacable.

El clip de accesorios sirve para el almacenamiento de los accesorios suministrados (fig. 09).

Algunos modelos están dotados de serie con uno de los siguientes accesorios, que no están representados.

- Cepillo eléctrico
- Turbo-cepillo

Estos aspiradores disponen de unas instrucciones de manejo individuales para los accesorios correspondientes.

Utilización de la tobera plana SRD

(según el modelo)

Observe ante todo las instrucciones de limpieza y de cuidado del fabricante del suelo.

La tobera plana está especialmente indicada para la aspiración de suelos con ranuras o hendiduras profundas, p. ej. suelos de baldosas antiguas.

Manejo

Desenrollar el cable de conexión (fig. 10)

El gancho portacables inferior es abatible.

- Abátalo hacia arriba para retirar el cable de conexión.

Ajustar el tubo telescópico (fig. 11)

(disponible según modelo)

El tubo telescópico consta de dos tubos, uno encajado en el otro, que permiten ajustar su longitud según las necesidades individuales.

- Pulse el dispositivo de ajuste y ajuste el tubo telescópico a la longitud deseada.

Conectar el aspirador (fig. 12)

- Conecte la clavija en una toma de corriente protegida de al menos 10 A.
- Introduzca el cable de conexión al aspirar a través de la tecla de fijación del gancho de cable que hay en el asa manual (véase detalle de la imagen).

El cable de conexión se dirige de forma óptima, de modo que no molesta al aspirar. Evite que el cable de conexión se doble a la entrada del aspirador.

Conexión y desconexión (fig. 13 + 14)

En el asa de transporte se han instalado dos superficies de manejo individuales. Puede seleccionar cuál de las superficies de manejo desea utilizar.

Doble interruptor deslizante

0 = aparato desconectado

mín. = potencia de aspiración reducida

máx. = potencia de aspiración máxima

Seleccione **mín.** si el aspirador se adhiere demasiado al aspirar piezas pequeñas, p. ej. cortinas o similares.

Seleccione **máx.** al utilizar un turbocepillo.

- Para conectar el regulador, seleccione **máx.**.
- Para desconectar el regulador, deslice hasta **0**.

Ajustar el cepillo Universal conmutable (fig. 15 - 18)

Este aspirador es válido para la aspiración diaria de alfombras, moquetas y suelos duros resistentes.

Miele le ofrece un amplio surtido de cepillos y accesorios especiales para la limpieza de otro tipo de suelos (ver el capítulo "Accesorios especiales").

Observe ante todo las instrucciones de limpieza y cuidados del fabricante del suelo.

Las alfombras y moquetas se aspiran con las cerdas introducidas:

- Pulse la tecla pedal .

Aspire los suelos duros resistentes y los suelos con ranuras o hendiduras con las cerdas extraídas:

- Pulse la tecla pedal .

Cuando utilice el cepillo universal conmutable y la fuerza de desplazamiento le parezca demasiado alta, reduzca la potencia de aspiración hasta que este cepillo se desplace suavemente.

Apoyar y guardar el aparato

Cuando realice una pausa o para almacenarlo puede apoyar el aspirador (fig. 19). Para ello el mango tiene un dispositivo antideslizante.

Tenga precaución de haber desconectado el aspirador y de haberlo colocado en un ángulo estable.

En caso de utilizar un cepillo de suelo, recomendamos colgar el aspirador para cuidar las cerdas perimetrales.

Para guardarlo, cuelgue el aspirador cómodamente utilizando para ello el orificio del que dispone el mango (fig. 20).

Mantenimiento

 Antes de llevar a cabo cualquier trabajo de mantenimiento, desconecte el aparato y desenchúfelo de la red eléctrica.

El sistema de filtros de Miele está formado por tres componentes (fig. 21):

- ① Bolsa recogepolvo original de Miele
- ② Filtro protector del motor
- ③ Filtro de salida de aire original Miele

A fin de garantizar la potencia de aspiración correcta, cada cierto tiempo deberán sustituirse estos filtros.

Le recomendamos que utilice únicamente bolsas recogepolvo, filtros y accesorios con el logo "Original Miele". Solo así utilizará óptimamente la potencia del aspirador y conseguirá el mejor resultado de limpieza. Los materiales de las bolsas recogepolvo garantizan su seguridad y conservación. Las bolsas recogepolvo con el logo "Original Miele" no están fabricadas de papel u otros materiales similares y tampoco su placa soporte es de cartón.

Tenga en cuenta que las anomalías y los daños que se hayan producido en el aparato derivados de la utilización de accesorios que no sean originales de Miele (logo "Original Miele"), no se contemplarán en la garantía.

¿Dónde puedo adquirir bolsas recogepolvo y filtros?

Las bolsas recoge polvo y filtros originales de Miele se pueden adquirir a través de la tienda online de Miele, del Servicio Post-venta Miele o de un distribuidor Miele especializado.

¿Cuáles son las bolsas recogepolvo y los filtros correctos?

Podrá reconocer las bolsas recogepolvo Miele con **placa de soporte amarilla** del modelo **KK** y los filtros originales Miele por el logo "ORIGINAL Miele" que aparece en el embalaje.



En cada paquete de bolsas recogepolvo Miele encontrará adicionalmente un filtro de salida de aire AirClean y un filtro protector del motor.

Si desea comprar por separado filtros de salida de aire originales de Miele, indique a su distribuidor Miele o al Servicio Post-venta Miele la denominación del modelo de su aspirador a fin de que le puedan proporcionar los recambios correctos. También puede solicitar estas piezas cómodamente a la tienda online de Miele.

¿Cuándo debo sustituir la bolsa recogepolvo? (fig. 22)

La bolsa recogepolvo deberá sustituirse cuando la escala de color cubra en rojo la ventana de la indicación de sustitución de bolsa recogepolvo.

Las bolsas recogepolvo son artículos de un solo uso. Deseche las bolsas llenas. No las utilice varias veces. Los poros obstruidos reducen la capacidad de aspiración del aspirador.

Para realizar la comprobación

- Acople el cepillo Universal conmutable.
- Conecte el aspirador y ajuste el selector a la máxima potencia de aspiración.
- Levante ligeramente el cepillo Universal del suelo.

Funcionamiento de la indicación de sustitución de la bolsa recogepolvo

El funcionamiento de la indicación está diseñado para una mezcla de polvo: polvo, cabellos, hilos, pelusas de alfombras, arena, etc.

Si, no obstante, Vd. aspirara gran cantidad de polvo fino, como p. ej. polvo procedente de taladros, arena, escayola o harina, los poros de la bolsa se obstruirán rápidamente.

La indicación de sustitución de la bolsa recogepolvo se mostrará "llena", incluso cuando no lo esté. La bolsa recogepolvo deberá sustituirse, puesto que los poros obstruidos reducen la potencia de aspiración.

En el caso de que aspirara una gran cantidad de cabellos o pelusas de alfombras o lana, puede que la indicación de sustitución de la bolsa recogepolvo no se muestre "llena" hasta que realmente esté llena del todo.

¿Cómo debo sustituir la bolsa recogepolvo? (fig. 23 - 26)

- Presione la tecla de cierre y abra la tapa del recinto de polvo hasta que quede encajada.
- Sujete una de las pestañas de agarre de la placa soporte e incline la bolsa recogepolvo desde la boca de aspiración antes de extraerla del alojamiento.
- Pliegue el cierre y pulse los bordes laterales del cierre por debajo de la junta.

La bolsa recogepolvo está cerrada de forma que no pueda salir nada de polvo.

- Introduzca la bolsa recogepolvo nueva en el **alojamiento amarillo** hasta el tope. Deje la bolsa recogepolvo nueva plegada tal y como se extrae del paquete.
- Despliegue al máximo la bolsa recogepolvo en el interior del aspirador.
- Cierre la tapa del recinto de polvo hasta que quede encajada y cerciórese de que la bolsa recogepolvo no quede aprisionada.

 Un bloqueo de funcionamiento en vacío impide el cierre de la tapa del recinto de polvo si no se ha colocado una bolsa recogepolvo. ¡No ejerza una fuerza excesiva!

¿Cuándo debo sustituir el filtro protector del motor?

Siempre que empiece un paquete nuevo de bolsas recogepolvo. Cada paquete de bolsas recogepolvo Original Miele incluye un filtro protector del motor.

¿Cómo debo sustituir el filtro protector del motor? (fig. 27)

- Abra la tapa del recinto de polvo.
- Abra el bastidor **amarillo** del filtro y sustituya el filtro protector del motor.
- Cierre el bastidor hasta encajar bien el bloqueo.
- Cierre la tapa del recinto de polvo hasta encajar bien el bloqueo.

¿Cuándo debo cambiar el filtro de salida de aire?

En función del modelo se instala de serie uno de los siguientes filtros de salida de aire (fig. 28):

a AirClean

Siempre que empiece un paquete nuevo de bolsas recogepolvo. Cada paquete de bolsas recogepolvo Original Miele incluye un filtro de salida de aire AirClean.

b Active AirClean

c AirClean Plus

Sustituya este filtro de salida de aire aprox. una vez al año. Puede anotar el momento en el filtro de salida de aire.

¿Cómo sustituyo el filtro de salida de aire AirClean? (fig. 29, 30 + 31)

Asegúrese de que siempre haya un único filtro de salida de aire colocado.

- Presione la tecla en la parte posterior del aspirador y retire la tapa.
- Extraiga el filtro de salida de aire AirClean usado tirando de la superficie limpia (flecha).
- Introduzca el nuevo filtro de salida de aire AirClean.

No obstante, si desea utilizar un filtro de salida de aire Active AirClean o AirClean Plus, es imprescindible que tenga en cuenta el capítulo "Cambio de filtro de salida de aire".

- Vuelva a colocar la tapa y ciérrela.

¿Cómo debo sustituir el filtro de salida de aire Active AirClean y el AirClean Plus? (fig. 32 + 33)

Asegúrese de que siempre haya un único filtro de salida de aire colocado.

- Presione la tecla situada en la parte posterior del aspirador y retire la tapa (fig. 29).
- Retire el filtro de salida de aire usado Active AirClean o AirClean Plus.
- Coloque el nuevo filtro de salida de aire Active AirClean o AirClean Plus.

Si desea utilizar un filtro de salida de aire AirClean, debe tener en cuenta las indicaciones que aparecen en el capítulo "Cambio de filtro de salida de aire".

- Vuelva a colocar la tapa y ciérrela.

Cambiar el filtro de salida de aire

En función del modelo se instala de serie uno de los siguientes filtros de salida de aire (fig. 28).

- a AirClean
- b Active AirClean (SF-AA 10)
- c AirClean Plus (SF-H 10)

Asegúrese de que siempre haya un único filtro de salida de aire colocado.

Al cambiar el tipo de filtro, obsérvese que (fig. 34)

1. Si en lugar de colocar un filtro de salida de aire **a** desea utilizar el filtro de salida de aire **b** o **c**, deberá extraer

también la rejilla del filtro de la tapa y colocar el nuevo filtro de salida de aire correspondiente.

2. Si en lugar de colocar un filtro de salida de aire **b** o **c** desea colocar un filtro **a**, deberá colocar además una rejilla del filtro* en la tapa.

* Rejilla del filtro: véase el capítulo "Accesorios especiales"

Retire o coloque la rejilla del filtro (fig. 34)

- Sujete con dos dedos la celda de la rejilla filtrante y presione ligeramente hacia el centro. Entonces podrá retirar o insertar la rejilla filtrante.

¿Cuándo debo sustituir los desprendedores?

(no es posible en los modelos con cepillo universal EcoTeQ Plus)

Es posible sustituir los desprendedores de hilos de la tobera del cepillo universal. Sustituya los desprendedores de hilos cuando detecte que están desgastados.

¿Cómo debo sustituir los desprendedores? (fig. 35)

- Extraiga los desprendedores de hilos de su alojamiento levantándolos, p. ej., con un destornillador.
- Sustituya los desprendedores de hilos por unos nuevos.

Limpia el rodillo AllTeQ del cepillo universal (fig. 36)

- ① Desbloquee el eje del rodillo (cierre de bayoneta) con una moneda.

- ② Extraiga y retire el eje del rodillo ejerciendo presión.

- ③ Extraiga el rodillo.

- A continuación, retire los hilos y cables, coloque nuevamente el rodillo y bloquee el eje del rodillo.

También puede obtener las piezas de recambio a través de su distribuidor Miele o el Servicio Post-venta de Miele.

Mantenimiento

 Desconecte el aparato y desenchúfelo de la red eléctrica antes de llevar a cabo cada limpieza.

Aspirador y accesorios

El aspirador y todos los accesorios de plástico podrán limpiarse con un producto de limpieza común para plásticos.

 No utilice productos de limpieza abrasivos, limpiacristales, limpiadores multiuso ni productos de cuidado que contengan aceites.

Interior del aspirador

En caso necesario, podrá aspirar el interior del aspirador con un segundo aspirador o limpiarlo simplemente con un paño **seco** para el polvo o con un pincel.

 No sumerja en ningún caso el aspirador en agua. La humedad en el interior del aspirador podría dar lugar a descargas eléctricas.

¿Qué hacer si ...?

Problema	Causa y solución
El aspirador se desconecta automáticamente.	<p>Un limitador de temperatura desconecta el aspirador, en caso de estar ya muy caliente.</p> <p>Es posible que se produzca esta anomalía cuando, p. ej., un objeto aspirado obstruye los conductos de aspiración, la bolsa recogepolvo esté llena o sus poros estén obstruidos por polvo fino. La anomalía puede estar motivada a su vez porque el filtro de salida de aire o el filtro del recinto de polvo presenten una suciedad excesiva.</p> <ul style="list-style-type: none">■ Desconecte el aparato y desenchúfelo de la red eléctrica. <p>Una vez solucionada la anomalía y transcurridos aprox. 20 o 30 minutos de espera, el aspirador se habrá enfriado lo suficiente y podrá volver a conectarse y utilizarse.</p>

Servicio Post-Venta

Contacto en caso de anomalías

En caso de anomalías, que no pueda solucionar usted mismo, informe a su distribuidor Miele o al Servicio Post-venta de Miele.

Al final de este documento encontrará el número de teléfono del Servicio Post-venta de Miele.

Garantía

La duración de la garantía es de 2 años.

A través del Servicio Post-venta obtendrá más información sobre las condiciones de garantía de su país.

Accesorios especiales

Algunos modelos están equipados de serie con uno o varios de los siguientes accesorios.

Observe ante todo las instrucciones de limpieza y cuidados del fabricante del suelo.

Puede pedir estos y otros productos interesantes a través de la tienda online de Miele, del Servicio técnico de Miele o de distribuidores Miele especializados.

Cepillos eléctricos

Conéctelos solo a modelos equipados con un enchufe para cepillos eléctricos.

Cepillo eléctrico Electro (SEB 217)

Para la limpieza intensiva de alfombras y moquetas robustas. Este cepillo elimina la suciedad incrustada e impide que se formen huellas.

Cepillo eléctrico Electro Premium (SEB 236)

En comparación con el SEB 217, este cepillo eléctrico es 60 mm más ancho, más potente y por tanto más apropiado para la limpieza de superficies grandes.

Además, en comparación con el SEB 217, entre otros, dispone de

- un ajuste de altura para adaptarlo a las distintas alturas del pelo
- LEDs para iluminar la zona de trabajo
- un piloto de control multifuncional

Tobera universal / cepillos

Tobera universal AllergoTeQ (SBDH 285)

Para la limpieza higiénica diaria de todo tipo de suelos. Al aspirar, el progreso de limpieza se visualiza a través de un display de color (indicación de semáforo).

Turbo-cepillo TurboTeQ (STB 305)/ Turbo-cepillo Turbo (STB 205)

Para retirar fibras y cabellos de alfombras o felpudos de pelo corto.

Cepillo universal para parquet (SBB Parquet)

Cepillo especial con cerdas naturales para aspirar suelos duros delicados, como p. ej. parquet.

Cepillo para parquet Twister con juntas rotatorias (SBB 300)

Para aspirar grandes superficies lisas de suelos duros y pequeñas aberturas.

Cepillo Parquet Twister con juntas rotatorias (SBB 300)

De cerdas naturales, para aspirar grandes superficies lisas de suelos duros y pequeñas aberturas.

Cepillo Parquet Twister XL con juntas rotatorias (SBB 400)

De cerdas naturales, para aspirar rápidamente grandes superficies lisas de suelos duros y pequeñas aberturas.

Otros accesorios

Turbo-cepillo Mini XS (STB 20)

Para limpiar muebles tapizados, colchones o asientos de coches.

Cepillo Universal (SUB 20)

Para aspirar libros, estanterías y similares.

Cepillo para láminas / radiadores (SHB 30)

Para eliminar el polvo de los nervios de los radiadores, estanterías estrechas o ranuras.

Tobera para colchones (SMD 10)

Para aspirar cómodamente colchones y muebles tapizados y sus ranuras.

Tobera plana, 300 mm (SFD 10)

Tobera plana extralarga para eliminar el polvo de pliegues, ranuras y rincones.

Tobera plana, 560 mm (SFD 20)

Tobera flexible para aspirar en lugares de difícil acceso.

Tobera para tapizados, 190 mm (SPD 10)

Tobera para tapizados extra-ancha para aspirar muebles tapizados, colchones o cojines.

Cepillo

Para aspirar perfiles así como objetos tallados, adornos o aplicaciones delicadas similares.

Cepillo de cerdas naturales (SSP 10)

Para aspirar objetos especialmente delicados.

Clip de accesorios

El clip de accesorios sirve para el almacenamiento los accesorios suministrados (tobera plana y tobera para tapizados).

Juego de accesorios

Puede utilizar el aspirador manual como aspirador de suelo junto con el tubo de aspiración existente.

Para limpiar cómodamente marcos de puertas, estanterías de libros, cortinas y también para limpiar fácilmente debajo de armarios y camas.

Al comprar los accesorios para el aspirador, indique siempre el modelo.

Filtro

Filtro de salida de aire Active AirClean (SF-AA 10)

Para reducir sensiblemente los olores molestos. Ideal para hogares con mascotas o fumadores

Filtro de salida de aire AirClean Plus (SF-H 10)

Para un filtrado eficiente para aire ambiente especialmente limpio.

Rejilla de filtro

Se necesita cuando se desea instalar un filtro de salida de aire AirClean en lugar del filtro de salida de aire Active AirClean o AirClean Plus.

ει - Πίνακας περιεχομένων

Υποδείξεις ασφαλείας.....	26
Περιγραφή συσκευής	32
Προστασία περιβάλλοντος	34
Σημείωση για τους Ευρωπαϊκούς Κανονισμούς (EU) Nr. 665/2013 και (EU) Nr. 666/2013	35
Παραπομπές εικόνων.....	36
Πριν από τη χρήση	36
Χρήση.....	37
Τοποθέτηση και φύλαξη.....	39
Συντήρηση	39
Πού θα αγοράσετε καινούργιες σακούλες και φίλτρα	39
Ποιες σακούλες και ποια φίλτρα είναι κατάλληλα	39
Πότε αλλάζετε τη σακούλα	40
Λειτουργία της ένδειξης αλλαγής σακούλας.....	40
Πώς αλλάζετε τη σακούλα	40
Πότε αλλάζετε το φίλτρο προστασίας του μοτέρ	41
Πώς αλλάζετε το φίλτρο προστασίας του μοτέρ	41
Πότε αλλάζετε το φίλτρο εξαερισμού	41
Πώς αλλάζετε το φίλτρο εξαερισμού AirClean	41
Πώς αλλάζετε το φίλτρο εξαερισμού Active AirClean και AirClean Plus	42
Αντικατάσταση φίλτρου εξαερισμού.....	42
Πότε αλλάζετε τους συλλέκτες κλωστών	42
Πώς αλλάζετε τους συλλέκτες κλωστών	42
Πώς καθαρίζετε τη ρόδα του πέλματος δαπέδου AllTeQ	43
Περιποίηση	43
Τι πρέπει να κάνετε, όταν	44
Service	45
Πρόσθετα εξαρτήματα	45

ει - Υποδείξεις ασφαλείας

Αυτή η συσκευή ανταποκρίνεται πλήρως στις ισχύουσες προδιαγραφές ασφαλείας. Η παραβίαση της σωστής χρήσης της συσκευής είναι επικίνδυνη και για το χειριστή και για τη συσκευή.

Πριν χρησιμοποιήσετε για πρώτη φορά τη συσκευή, διαβάστε προσεκτικά τις οδηγίες χρήσης. Σας ενημερώνουν για την ασφάλεια, το χειρισμό και τη συντήρηση της συσκευής. Έτσι προστατεύετε τον εαυτό σας και τους άλλους αλλά και τη συσκευή από οποιαδήποτε βλάβη.

Φυλάξτε αυτές τις οδηγίες χρήσης και σε περίπτωση που η συσκευή αλλάξει ιδιοκτήτη μην παραλείψετε να του παραδώσετε και τις οδηγίες χρήσης.

Διακόπτετε τη λειτουργία της ηλεκτρικής σκούπας πάντα μετά από κάθε χρήση, όταν αλλάζετε εξαρτήματα και πριν από κάθε καθαρισμό και συντήρηση. Βγάζετε το φις από την πρίζα.

Χρήση σύμφωνα με τους κανονισμούς

- ▶ Η συσκευή αυτή είναι κατασκευασμένη μόνο για οικιακή χρήση ή για παρόμοια χρήση σε άλλους χώρους.
- ▶ Αυτή η ηλεκτρική σκούπα είναι κατάλληλη για τον καθημερινό καθαρισμό χαλιών, μοκετών αλλά και γυμνών ανθεκτικών δαπέδων.
- ▶ Η συσκευή δεν προορίζεται για χρήση σε εξωτερικούς χώρους.
- ▶ Αυτή η σκούπα προορίζεται για χρήση σε έως και 4000 μ. ύψος πάνω από την επιφάνεια της θάλασσας.

- ▶ Η χρήση αυτής της ηλεκτρικής σκούπας είναι μόνο για δουλειές του νοικοκυριού, σε στεγνές επιφάνειες. Δεν επιτρέπεται να τη χρησιμοποιήσετε σε ανθρώπους και ζώα. Οποιαδήποτε άλλη χρήση, μετατροπή ή αλλαγή στη σκούπα δεν επιτρέπεται.
- ▶ Δεν επιτρέπεται η χρήση της συσκευής από άτομα, τα οποία λόγω της ψυχικής ή διανοητικής τους κατάστασης, της έλλειψης εμπειρίας ή λόγω άγνοιας δεν είναι σε θέση να την χειριστούν με ασφάλεια. Επιτρέπεται μόνο υπό την επιτήρηση ή τις οδηγίες ενός άλλου υπεύθυνου ατόμου.

Προστασία για τα παιδιά

- ▶ Κίνδυνος ασφυξίας! Τα παιδιά μπορεί κατά το παιχνίδι να τυλιχτούν στο υλικό συσκευασίας (π. χ. μεμβράνη) ή να το βάλουν στο κεφάλι τους και πάθουν ασφυξία. Κρατάτε τα παιδιά μακριά από τα υλικά συσκευασίας.
- ▶ Πρέπει να κρατάτε μακριά από τη σκούπα παιδιά κάτω των οκτώ ετών, εκτός εάν βρίσκονται διαρκώς υπό την επιτήρησή σας.
- ▶ Η χρήση της συσκευής από παιδιά άνω των οκτώ ετών μπορεί να γίνει, μόνο εφόσον σιγουρευτείτε απόλυτα, ότι έχουν καταλάβει το χειρισμό της και ότι τους έχουν γίνει κατανοητοί οι κίνδυνοι ενός λανθασμένου χειρισμού.
- ▶ Τα παιδιά δεν επιτρέπεται να καθαρίζουν τη σκούπα και να κάνουν εργασίες συντήρησης σε αυτή χωρίς επιτήρηση.
- ▶ Επιτηρείτε πάντα τα παιδιά που παίζουν κοντά στη σκούπα και μην τα αφήνετε ποτέ να παίζουν με αυτή.

Τεχνική ασφάλεια

- ▶ Πριν τη χρήση ελέγχετε την ηλεκτρική σκούπα καθώς και όλα τα εξαρτήματα για τυχόν ορατές ζημιές. Αν αυτή παρουσιάζει κάποια ζημιά, δεν επιτρέπεται να τη θέσετε σε λειτουργία.
- ▶ Συγκρίνετε τα στοιχεία σύνδεσης που υπάρχουν στην πινακίδα τύπου της συσκευής (τάση και συχνότητα) με εκείνα του ηλεκτρικού δικτύου. Τα στοιχεία πρέπει οπωσδήποτε να συμφωνούν. Η ηλεκτρική σκούπα χωρίς αλλαγή είναι κατάλληλη για 50Hz ή 60Hz.
- ▶ Η πρίζα πρέπει να έχει ασφάλεια 16 A ή 10 A.
- ▶ Η αξιόπιστη και ασφαλής λειτουργία της ηλεκτρικής σκούπας εξασφαλίζεται τότε μόνο, όταν η σκούπα είναι συνδεδεμένη στο δημόσιο ηλεκτρικό δίκτυο.
- ▶ Όταν το ηλεκτρικό δίκτυο παρουσιάζει προβλήματα, η σκούπα μπορεί να προκαλέσει προσωρινή πτώση της τάσης. Αν η σύνθετη αντίσταση στο σημείο σύνδεσης με το δημόσιο ηλεκτρικό δίκτυο είναι μεγαλύτερη από 0,457 Ohm, μπορεί να χρειαστεί να ληφθούν περαιτέρω μέτρα, προτού μπορέσει να λειτουργήσει σωστά η σκούπα σε αυτή τη σύνδεση. Αν είναι ανάγκη, μπορείτε να ενημερωθείτε για τη σύνθετη αντίσταση από την υπηρεσία παροχής ηλεκτρικής ενέργειας της περιοχής σας.

- ▶ Μια επισκευή της συσκευής κατά τη διάρκεια του χρόνου εγγύησης επιτρέπεται να γίνει μόνο από ένα εξουσιοδοτημένο συνεργείο επισκευών Miele, αλλιώς χάνετε κάθε δικαίωμα να απαιτήσετε την προστασία και τα πλεονεκτήματα που περιέχονται μέσα στην εγγύηση της συσκευής.
- ▶ Μην τραβάτε ποτέ τη σκούπα από το καλώδιό της και μην τραβάτε επίσης ποτέ το φικ από το καλώδιό του για να το βγάλετε από την πρίζα. Αποφεύγετε το πέρασμα του καλωδίου πάνω από αιχμηρές γωνίες, όπως και το μάγκωμά του. Αποφεύγετε το συχνό πέρασμα της ηλεκτρικής σκούπας πάνω από το καλώδιο. Μπορεί να προκληθεί ζημιά στο καλώδιο, στο φικ ή στην πρίζα και να κινδυνέψει η ασφάλεια σας.
- ▶ Μη χρησιμοποιείτε τη σκούπα, όταν το καλώδιο είναι φθαρμένο, υπάρχει κίνδυνος για την ασφάλειά σας. Σε περίπτωση φθαρμένου καλωδίου, πρέπει να το αντικαθιστάτε με ένα καινούριο αυθεντικό καλώδιο. Για λόγους ασφαλείας η αντικατάσταση πρέπει να γίνει μόνο από τεχνικό της Miele ή από εξουσιοδοτημένο συνεργείο επισκευών Miele.
- ▶ Η πρίζα που υπάρχει στην ηλεκτρική σκούπα (ανάλογα με το μοντέλο) επιτρέπεται να χρησιμοποιείται μόνο για τις ηλεκτρικές βούρτσες Miele που αναφέρονται στο παρόν βιβλίο οδηγιών χρήσης.
- ▶ Μη βυθίζετε ποτέ τη συσκευή μέσα σε νερό. Καθαρίζετε τη συσκευή με ένα στεγνό ή ένα καλά στυμμένο υγρό πανί.

ei - Υποδείξεις ασφαλείας

▶ Οι επισκευές πρέπει να γίνονται μόνο από ένα εξουσιοδοτημένο συνεργείο επισκευών Miele. Ακατάλληλες επισκευές περικλείουν σοβαρούς κινδύνους για τον χειριστή.

▶ Η Miele συνιστά:

Εγκαταστήστε κατάλληλες προστατευτικές διατάξεις (επιτηρητές, σταθεροποιητές τάσης, συστήματα αδιάλειπτης τροφοδότησης ισχύος κ.λπ.) στην εσωτερική ηλεκτρική σας εγκατάσταση, ώστε να προλαμβάνεται η πρόκληση ζημιών ή η εμφάνιση ανωμαλιών στη λειτουργία των συσκευών σας.

Σωστή χρήση

▶ Μη χρησιμοποιείτε την ηλεκτρική σκούπα χωρίς σακούλα, φίλτρο προστασίας του μοτέρ και φίλτρο εξαερισμού.

▶ Αν δεν τοποθετήσετε τη σακούλα, δεν μπορείτε να κλείσετε το καπάκι της σκούπας. Μην προσπαθήσετε να πιέσετε με δύναμη το καπάκι.

▶ Αποφεύγετε να πλησιάζετε το ρεύμα απορρόφησης της σκούπας στο πρόσωπό σας.

▶ Μη σκουπίζετε αντικείμενα που καίγονται ή είναι πυρωμένα, όπως π.χ. τσιγάρα ή στάχτη ή κάρβουνα που μοιάζουν σβησμένα.

▶ Μην απορροφάτε με τη σκούπα νερά ή άλλα υγρά ή υγρή βρωμιά. Αφήνετε τα φρεσκοπλυμένα χαλιά και δάπεδα να στεγνώσουν εντελώς, πριν τα σκουπίσετε με την ηλεκτρική σκούπα.

- ▶ Μην επιχειρήσετε να σκουπίσετε σκόνη από Toner. Η σκόνη από Toner που χρησιμοποιούνται π.χ. για εκτυπωτές ή φωτοαντιγραφικά μηχανήματα μπορεί να παρουσιάσει ηλεκτρική αγωγιμότητα.
- ▶ Μη σκουπίζετε εύφλεκτα ή εκρηκτικά υλικά ή αέρια και μη σκουπίζετε σε χώρους που αποθηκεύονται τέτοιου είδους υλικά.

Εξαρτήματα

- ▶ Κατά το σκούπισμα με την ηλεκτρική βούρτσα ή τη βούρτσα Turbo της Miele, προσέξτε να μην αγγίξετε τον περιστρεφόμενο κύλινδρο της.
- ▶ Η ηλεκτρική βούρτσα της Miele είναι μια πρόσθετη συσκευή που λειτουργεί με μοτέρ, ειδική για τις ηλεκτρικές σκούπες της Miele. Η χρήση της σκούπας με μια ηλεκτρική βούρτσα ενός άλλου κατασκευαστή δεν επιτρέπεται για λόγους ασφαλείας.
- ▶ Χρησιμοποιείτε μόνο σακούλες, φίλτρα και εξαρτήματα που φέρουν το λογότυπο "Original Miele". Μόνο τότε εγγυάται ο κατασκευαστής πλήρη ασφάλεια.

Ο κατασκευαστής δεν ευθύνεται σε καμία περίπτωση για ζημιές που προκλήθηκαν από λανθασμένη και αντίθετη προς τους κανονισμούς χρήση καθώς και από χειρισμούς που δεν συμφωνούν με τις υποδείξεις ασφαλείας.

ει - Περιγραφή συσκευής

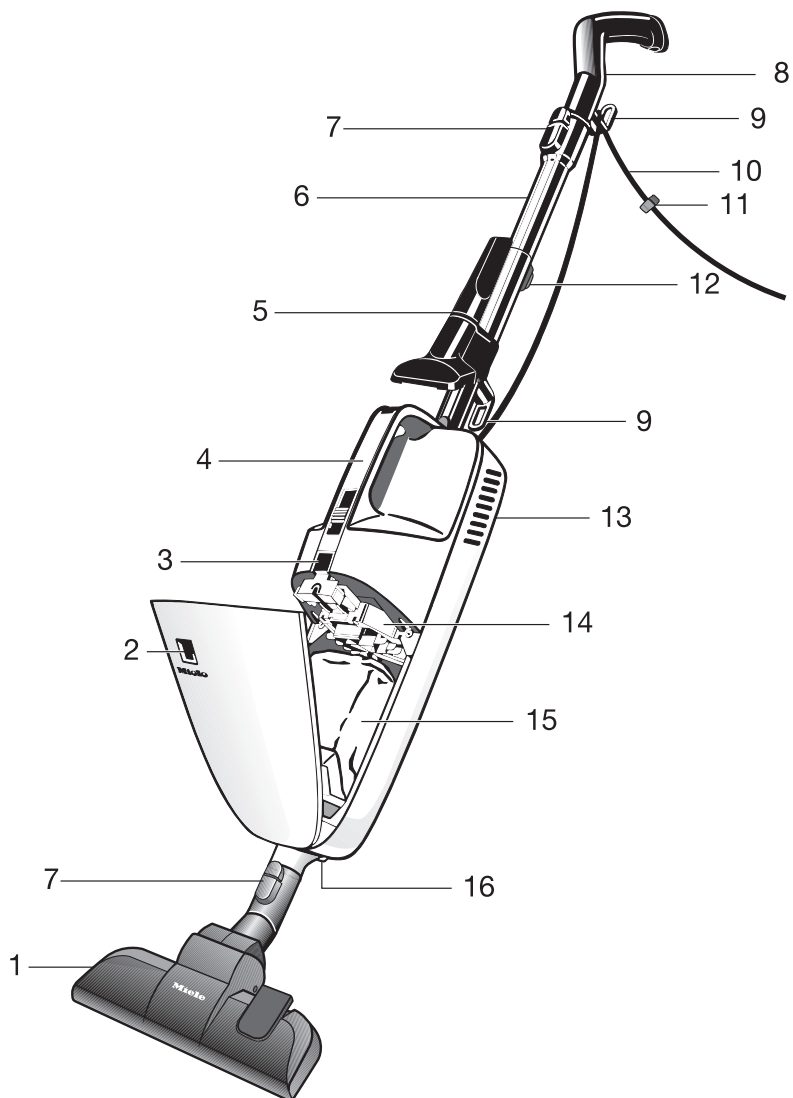

- ① Πέλημα δαπέδου *
- ② Ένδειξη αλλαγής σακούλας
- ③ Πλήκτρο κλειστρου για το καπάκι θαλάμου σκόνης
- ④ Λαβή μεταφοράς με επιφάνεια χειρισμού
- ⑤ Εξάρτημα αποτελούμενο από δύο μέρη στον ειδικό συνδετήρα για τα εξαρτήματα *
- ⑥ Μεταλλικός σωλήνας *
- ⑦ Πλήκτρα απασφάλισης *
- ⑧ Χειρολαβή με στοπ ολίσθησης και άνοιγμα για κρέμασμα
- ⑨ Άγκιστρο καλωδίου για το καλώδιο σύνδεσης
- ⑩ Καλώδιο σύνδεσης
- ⑪ Συνδετήρας καλωδίου
- ⑫ Κουμπί ρύθμισης για τον τηλεσκοπικό σωλήνα *
- ⑬ Καπάκι για φίλτρο εξαερισμού (πίσω πλευρά)
- ⑭ Φίλτρο προστασίας του μοτέρ
- ⑮ Αυθεντική σακούλα Miele
- ⑯ Πρίζα για την ηλεκτρική βούρτσα *

* Όσα μέρη ή εξαρτήματα επισημαίνονται έτσι, είτε διαφέρουν από μοντέλο σε μοντέλο είτε δεν υπάρχουν στη συγκεκριμένη συσκευή.

Αξιοποίηση της συσκευασίας

Η συσκευασία προστατεύει τη συσκευή από τυχόν ζημιές κατά τη μεταφορά της. Τα υλικά συσκευασίας έχουν επιλεγεί με ειδικά κριτήρια, που υποστηρίζουν τον οικολογικό παράγοντα και την τεχνολογία ανακύκλωσης απορριμμάτων.

Αυτά τα υλικά μην τα πετάτε στα σκουπίδια, αλλά στον πιο κοντινό σας χώρο συγκέντρωσης απορριμμάτων προς ανακύκλωση.

Αποκομιδή της σακούλας και των τοποθετημένων φίλτρων

Η σακούλα και τα φίλτρα έχουν κατασκευαστεί από υλικά που υποστηρίζουν τον οικολογικό παράγοντα. Τα φίλτρα μπορείτε να τα πετάξετε μαζί με τα κανονικά απορρίμματα. Αυτό ισχύει και για τη σακούλα από τη στιγμή που δεν περιέχει απαγορευμένη βρωμιά για τα οικιακά απορρίμματα.

Αξιοποίηση της παλιάς συσκευής

Πριν την απόσυρση της παλιάς συσκευής αφαιρείτε τη σακούλα και τα τοποθετημένα φίλτρα και τα πετάτε στα οικιακά απορρίμματα.

Οι ηλεκτρικές και ηλεκτρονικές συσκευές περιέχουν πολλές πολύτιμες πρώτες ύλες. Περιέχουν επίσης συγκεκριμένα υλικά, μείγματα και συστατικά στοιχεία τα οποία ήταν απαραίτητα για τη λειτουργία και την ασφάλειά τους. Στα οικιακά απορρίμματα καθώς και με ακατάλληλη μεταχείριση μπορεί ν' αποτελέσουν κίνδυνο για τη δημόσια υγεία και το περιβάλλον. Σε καμία περίπτωση μην πετάξετε την παλιά συσκευή σας μαζί με τα οικιακά απορρίμματα.



Αντί αυτού χρησιμοποιήστε τους ειδικούς χώρους αποκομιδής για την παράδοση και αξιοποίηση των ηλεκτρικών και ηλεκτρονικών συσκευών που διατίθενται από τον δήμο ή την κοινότητα, από τα εμπορικά καταστήματα ή από την εταιρεία Miele. Για το σβήσιμο οποιωνδήποτε προσωπικών σας στοιχείων που τυχόν υπάρχουν στην παλιά συσκευή που θα παραδώσετε, είστε εκ του νόμου εσείς οι ίδιοι υπεύθυνοι. Φροντίστε, ώστε μέχρι την αποκομιδή της συσκευής, να φυλάσσεται αυτή μακριά από μικρά παιδιά.

Σημείωση για τους Ευρωπαϊκούς Κανονισμούς (EU) Nr. 665/2013 και (EU) Nr. 666/2013

Αυτή η ηλεκτρική σκούπα είναι μια σκούπα οικιακής χρήσης και έχει καταταχθεί ως σκούπα γενικής χρήσης σύμφωνα με τους άνω αναφερόμενους κανονισμούς.

Αυτές τις οδηγίες χρήσης, το σχετικό με αυτήν τη σκούπα δελτίο δεδομένων της Ευρωπαϊκής Ένωσης καθώς και τη σχετική ετικέτα ενεργειακής κλάσης που υπάρχει Online, μπορείτε να "κατεβάσετε" από τη διεύθυνση της Miele στο Internet: www.miele.com.

Η ετήσια κατανάλωση ρεύματος που αναφέρεται στο δελτίο δεδομένων και στην ετικέτα ενεργειακής κλάσης περιγράφει την ενδεικτική, ετήσια κατανάλωση ρεύματος (kWh ανά έτος), βασιζόμενη σε 50 διαδικασίες καθαρισμού. Η πραγματική κατανάλωση ρεύματος εξαρτάται από τη χρήση που γίνεται στη σκούπα.

Όλοι οι έλεγχοι και οι υπολογισμοί που πρέπει να διεξαχθούν στους άνω αναφερόμενους κανονισμούς έχουν διεξαχθεί σύμφωνα με τα παρακάτω, κάθε φορά ισχύοντα, εναρμονισμένα πρότυπα λαμβάνοντας υπόψη την οδηγία της Επιτροπής της Ευρωπαϊκής Ένωσης από τον Σεπτέμβριο του 2014 που εκδόθηκε στους κανονισμούς:

α) EN 60312-1 Ηλεκτρικές σκούπες για οικιακή χρήση - Μέρος 1: Ηλεκτρικές σκούπες για στεγνή βρωμιά - Μέθοδοι για μέτρηση της απόδοσης
β) EN 60704-2-1 Οικιακές και παρόμοιες ηλεκτρικές συσκευές - Κωδικός ελέγχου για τον προσδιορισμό του

αερομεταφερόμενου ακουστικού θορύβου - Μέρος 2-1: Ιδιαίτερες απαιτήσεις για ηλεκτρικές σκούπες
γ) EN 60335-2-2 Οικιακές και παρόμοιες ηλεκτρικές συσκευές - Ασφάλεια - Μέρος 2-2: Ιδιαίτερες απαιτήσεις για ηλεκτρικές σκούπες και συσκευές αναρρόφησης νερού

Δεν προορίζονται όλα τα πέλματα και τα εξαρτήματα που συνοδεύουν τη σκούπα για την περιγραφόμενη στους κανονισμούς χρήση που αφορά στον εντατικό καθαρισμό χαλιών ή σκληρών δαπέδων. Τα παρακάτω πέλματα δαπέδων και οι ρυθμίσεις χρησιμοποιήθηκαν για την εξακρίβωση των τιμών:

Για τις καταναλώσεις ρεύματος και τις κατηγορίες καθαρισμού σε χαλιά και σκληρά δάπεδα, καθώς και την τιμή θορύβου στο χαλί χρησιμοποιήθηκε το πέλμα δαπέδου στη ρύθμιση για χαλιά (Πιέζετε τον ποδομοχλό )

Αν η σκούπα σας συνοδεύεται εκ κατασκευής από μια ηλεκτρική βούρτσα, τότε αυτή η ειδικά σχεδιασμένη για τον εντατικό καθαρισμό των χαλιών ηλεκτρική βούρτσα υπάρχει, για την εξακρίβωση των άνω αναφερόμενων τιμών σε χαλί.

Αν η σκούπα σας συνοδεύεται εκ κατασκευής με ένα πέλμα για σχισμές SRD, τότε αυτό υπάρχει για την εξακρίβωση των άνω αναφερόμενων τιμών σε σκληρό δάπεδο, ειδικά για το πέλμα δαπέδου που δημιουργήθηκε για τον καθαρισμό των σκληρών δαπέδων.

Τα στοιχεία στο δελτίο δεδομένων της Ευρωπαϊκής Ένωσης και στην ετικέτα ενεργειακής κλάσης σχετίζονται αποκλειστικά με τους εδώ αναφερόμενους

συνδυασμούς και τις ρυθμίσεις των πελμάτων δαπέδων στα διάφορα είδη χαλιών.

Για όλες τις μετρήσεις χρησιμοποιήθηκαν αποκλειστικά αυθεντικές σακούλες, αυθεντικά φίλτρα προστασίας του μοτέρ και αυθεντικά φίλτρα εξαερισμού της Miele.

Παραπομπές εικόνων

Τις εικόνες που εμφανίζονται στα κεφάλαια θα βρείτε στις αναδιπλούμενες σελίδες στο τέλος αυτών των οδηγιών χρήσης.

Πριν από τη χρήση

Τοποθέτηση μεταλλικού σωλήνα (εικ. 01)

- Τοποθετείτε τον μεταλλικό σωλήνα με το τετραγωνισμένο αποτύπωμα προς τα πάνω στο περίβλημα της σκούπας και το περιστρέψετε λίγο εδώ κι εκεί μέχρι να βεβαιωθείτε ακουστικά ότι έπιασε.

Αφαίρεση μεταλλικού σωλήνα

- Πιέζετε το πλήκτρο απασφάλισης (λεπτομέρεια εικόνας) και αφαιρείτε τον μεταλλικό σωλήνα από το περίβλημα της σκούπας με μια ελαφριά περιστροφή.

Σύνδεση χειρολαβής και μεταλλικού σωλήνα (εικ. 02)

- Τοποθετείτε τη χειρολαβή με το τετραγωνισμένο αποτύπωμα προς τα πάνω στον μεταλλικό σωλήνα και την περιστρέψετε λίγο εδώ κι εκεί μέχρι να βεβαιωθείτε ακουστικά ότι έπιασε.
- Πιέζετε το πλήκτρο απασφάλισης, όταν θέλετε να αποσυνδέσετε το ένα τμήμα από το άλλο και τραβάτε με μία απαλή περιστροφή τη χειρολαβή από τον σωλήνα.

Μπορείτε επίσης να τοποθετήσετε τη χειρολαβή απευθείας στο περίβλημα της σκούπας (εικ. 03).

Η σκούπα είναι έτσι εύχρηστη για διάφορες δουλειές, π.χ. για να καθαρίζετε στρώματα, ταπετσαρίες επίπλων κ.λπ.

Τοποθέτηση πέλματος δαπέδου (εικ. 04)

- Τοποθετείτε το πέλμα δαπέδου στο στόμιο απορρόφησης της σκούπας, περιστρέφοντάς το αριστερά και δεξιά, μέχρι να γίνει αισθητή ακουστικά η ασφάλισή του.
- Πιέζετε το πλήκτρο απασφάλισης, όταν θέλετε να αποσυνδέσετε το ένα τμήμα από το άλλο και τραβάτε με μία απαλή περιστροφή το πέλμα δαπέδου.

Μπορείτε να τοποθετήσετε τον μεταλλικό σωλήνα στο στόμιο απορρόφησης της σκούπας (εικ. 05). Αυτό είναι πρακτικό, όταν π.χ. θέλετε να καθαρίσετε κάτω από έπιπλα όπου η απόσταση από το δάπεδο είναι περιορισμένη.

Ξετύλιγμα καλωδίου σύνδεσης (εικ. 06)

Όταν δεν χρησιμοποιείτε τη σκούπα, μπορείτε να τυλίξετε το καλώδιο στα δύο άγκιστρα καλωδίου. Το καλώδιο δεν ξετυλίγεται, όταν χρησιμοποιήσετε το κλιπ καλωδίου (βλέπε λεπτομέρεια εικόνας).

Χρήση των συνοδευτικών εξαρτημάτων (εικ. 07)

- ① Ειδικός συνδετήρας για τα εξαρτήματα
- ② Ρύγχος για γωνίες και πτυχές
- ③ Ακροφύσιο για ταπετσαρίες επίπλων

Ειδικός συνδετήρας για τα εξαρτήματα (εικ. 08)

(ανάλογα με το μοντέλο εκ κατασκευής)

- Τοποθετείτε το κλιπ εξαρτημάτων, αν χρειάζεται, στον μεταλλικό σωλήνα.
- Σπρώχνετε το κλιπ εξαρτημάτων μέχρι να πιάσει πάνω από τον δακτύλιο του στηρίγματος καλωδίου.

Το κλιπ εξαρτημάτων εξυπηρετεί τη φύλαξη των συνοδευτικών εξαρτημάτων (εικ. 09).

Ορισμένα μοντέλα είναι ήδη εξοπλισμένα εκ κατασκευής με ένα ή περισσότερα από τα ακόλουθα εξαρτήματα τα οποία δεν απεικονίζονται.

- Ηλεκτρική βούρτσα
- Βούρτσα turbo

Αυτές οι ηλεκτρικές σκούπες συνοδεύονται από ξεχωριστές οδηγίες χρήσης για το αντίστοιχο πρόσθετο εξάρτημα.

Χρήση του πέλματος για σχισμές SRD (ανάλογα με το μοντέλο)

Σημαντικό είναι να λάβετε πρώτα σοβαρά υπόψη σας τις οδηγίες περιποίησης και καθαρισμού που συνιστά ο κατασκευαστής του χαλιού ή του δαπέδου.

Το πέλμα για σχισμές είναι κατάλληλο ειδικά για τον καθαρισμό δαπέδων με βαθύς αρμούς και σχισμές, όπως π.χ. παλαιά πατώματα με σανίδες.

Χρήση

Ξετύλιγμα καλωδίου σύνδεσης (εικ. 10)

Το κάτω άγκιστρο καλωδίου είναι περιστρεφόμενο.

- Το περιστρέφετε προς τα πάνω για να αφαιρέσετε το καλώδιο.

Ρύθμιση τηλεσκοπικού σωλήνα (εικ. 11)

(ανάλογα με το μοντέλο)

Ο τηλεσκοπικός σωλήνας αποτελείται από δύο σωλήνες - τοποθετημένοι ο ένας μέσα στον άλλο - οι οποίοι μπο-

ρούν να ρυθμιστούν στο μήκος τους, όπως σας βολεύει καλύτερα για το σκούπισμα.

- Πατάτε το κουμπί ρύθμισης και ρυθμίζετε τον μεταλλικό τηλεσκοπικό σωλήνα στο επιθυμητό μήκος.

Σύνδεση ηλεκτρικής σκούπας (εικ. 12)

- Τοποθετείτε το φις σε μια πρίζα με ασφάλεια τουλάχιστον 10 A.
- Περνάτε το καλώδιο κατά το σκούπισμα από το κοίλωμα του άγκιστρου καλωδίου στη χειρολαβή (βλέπε λεπτομέρεια εικόνας).

Με αυτόν τον τρόπο το καλώδιο στερεώνεται σωστά και δεν ενοχλεί κατά το σκούπισμα. Επίσης εμποδίζετε έτσι το τσάκισμα του καλωδίου στο σημείο εισόδου του στη συσκευή.

Λειτουργία και διακοπή (εικ. 13 + 14)

Στη χειρολαβή υπάρχουν δύο επιφάνειες χειρισμού με αρκετή απόσταση μεταξύ τους. Μπορείτε να επιλέξετε ποια από τις δύο επιφάνειες χειρισμού θα χρησιμοποιήσετε.

Διπλός συρόμενος διακόπτης

0 = η συσκευή είναι απενεργοποιημένη

min. = ελάχιστη ισχύς απορρόφησης

max. = μέγιστη ισχύς απορρόφησης

Επιλέγετε **min.**, όταν η σκούπα κολλά κατά το καθάρισμα ελαφρών κομματιών, όπως π.χ. κουρτίνες ή διάδρομοι.

Επιλέγετε **max.** όταν χρησιμοποιείτε μια βούρτσα Turbo.

- Για ενεργοποίηση τοποθετείτε τον διακόπτη στη θέση **max.**
- Για απενεργοποίηση σύρετε τον διακόπτη μέχρι το σημείο που σταματά στο **0**.

Ρύθμιση πέλματος δαπέδου (εικ. 15 - 18)

Αυτή η ηλεκτρική σκούπα είναι κατάλληλη για τον καθημερινό καθαρισμό χαλιών, μοκετών αλλά και γυμνών ανθεκτικών δαπέδων.

Η γκάμα ηλεκτρικών σκουπών της Miele προσφέρει για άλλα είδη δαπέδων ή για ειδικές χρήσεις κατάλληλα πέλματα δαπέδου, βούρτσες δαπέδου και προσθήκες (βλέπε κεφ. "Πρόσθετα εξαρτήματα").

Σημαντικό είναι να λάβετε πρώτα σοβαρά υπόψη σας τις οδηγίες περιποίησης και καθαρισμού που συνιστά ο κατασκευαστής του χαλιού ή του δαπέδου.

Καθαρίζετε χαλιά και μοκέτες με ανεβασμένη τη στεφάνη της βούρτσας:

- Πιέζετε τον ποδομοχλό .

Καθαρίζετε γυμνά, λεία, ανθεκτικά δάπεδα και δάπεδα με αρμούς με κατεβασμένη τη στεφάνη της βούρτσας:

- Πιέζετε τον ποδομοχλό .

Αν χρησιμοποιείτε το ρυθμιζόμενο πέλμα δαπέδου και σας φαίνεται ότι η δύναμη απορρόφησης του πέλματος είναι πολύ μεγάλη, τότε μειώνετε την ισχύ απορρόφησης σε σημείο που να μπορείτε άνετα να σύρετε το πέλμα πάνω στην επιφάνεια που καθαρίζετε.

Τοποθέτηση και φύλαξη

Στα διαλείμματα σκουπίσματος ή κατά τη φύλαξη μπορείτε να ακουμπήσετε τη σκούπα σε κάποιο σημείο (εικ. 19). Γι' αυτή την περίπτωση υπάρχει στη χειρολαβή ένα στοπ ολίσθησης.

Προσέχετε, ώστε να θέτετε εκτός λειτουργίας τη σκούπα και η γωνία κλίσης, όταν την στερεώνετε, να εγγυάται τη σταθερότητά της.

Κατά τη χρήση μιας βούρτσας δαπέδου συνιστούμε, να κρεμάτε τη σκούπα, έτσι ώστε να προστατεύεται η στεφάνη της βούρτσας.

Για φύλαξη μπορείτε να κρεμάσετε άνετα τη σκούπα. Για τον σκοπό αυτό υπάρχει στη χειρολαβή ένα άνοιγμα για το κρέμασμα (εικ. 20).

Συντήρηση

 Διακόπτετε τη λειτουργία της συσκευής, πριν από κάθε εργασία συντήρησης και βγάζετε το φιν από την πρίζα.

Το σύστημα φίλτρων Miele αποτελείται από τρία μέρη (εικ. 21):

- ① Αυθεντική σακούλα Miele
- ② Φίλτρο προστασίας του μοτέρ
- ③ Αυθεντικό φίλτρο εξαερισμού της Miele *

Για να έχει εγγυημένα η σκούπα τη σωστή ισχύ απορρόφησης, πρέπει να αλλάζετε τακτικά αυτά τα φίλτρα.

Σας συνιστούμε να χρησιμοποιείτε πάντα σακούλες, φίλτρα και εξαρτήματα με το λογότυπο γνησιότητας "Original Miele". Μόνο έτσι μπορείτε να είσατε σίγουροι ότι θα υπάρχει η πλήρης απόδοση ισχύος της σκούπας σας και η καλύτερη δυνατή καθαριότητα.

Σακούλες με το λογότυπο "Original Miele" δεν κατασκευάζονται από χαρτί ή από υλικά παρόμοια με το χαρτί και επίσης δεν διαθέτουν πλάκα στήριξης από χαρτόνι. Έτσι επιτυγχάνουμε μια ιδιαίτερα μεγάλη διάρκεια ζωής και ασφάλεια.

Λάβετε υπόψη σας ότι ανωμαλίες και ζημιές στη συσκευή οι οποίες οφείλονται στη χρήση εξαρτημάτων, τα οποία δεν φέρουν το λογότυπο "Original Miele", δεν καλύπτονται από την εγγύηση της συσκευής.

Πού θα αγοράσετε καινούργιες σακούλες και φίλτρα

Μπορείτε να προμηθευτείτε αυθεντικές σακούλες Miele και φίλτρα από τα καταστήματα πώλησης προϊόντων Miele, από το τμήμα ανταλλακτικών της Miele ή μέσω Internet στη διεύθυνση www.miele-shop.gr.

Ποιες σακούλες και ποια φίλτρα είναι κατάλληλα

Αναγνωρίζετε τις αυθεντικές σακούλες Miele με την **κίτρινη πλάκα στήριξης** τύπου **ΚΚ** και τα αυθεντικά φίλτρα Miele από το λογότυπο "ORIGINAL Miele" στη συσκευασία.



Σε κάθε συσκευασία με σακούλες της Miele θα βρείτε επιπλέον ένα φίλτρο εξαερισμού AirClean και ένα φίλτρο προστασίας μοτέρ.

Αν θέλετε να αγοράσετε μεμονωμένα το αυθεντικό φίλτρο εξαερισμού της Miele, ενημερώστε το τμήμα ανταλλακτικών της Miele ή το κατάστημα από το οποίο αγοράσατε τη σκούπα για τον τύπο της σκούπας σας, έτσι ώστε να πάρετε το σωστό εξάρτημα. Αλλά μπορείτε να το παραγγείλετε επίσης εύκολα και μέσω internet στη διεύθυνση www.miele-shop.gr.

Πότε αλλάζετε τη σακούλα (εικ. 22)

Όταν η ένδειξη αλλαγής σακούλας καλυφθεί ολόκληρη με κόκκινο χρώμα, πρέπει να αλλάξετε τη σακούλα.

Οι σακούλες είναι προϊόν μιας χρήσης. Πετάξτε τις γεμάτες σακούλες, δεν επιτρέπεται να ξαναχρησιμοποιηθούν. Οι βουλωμένοι πόροι μειώνουν σε μεγάλο βαθμό την ισχύ απορρόφησης.

Έλεγχος

- Τοποθετείτε το ρυθμιζόμενο πέλημα δαπέδου στη θέση του.
- Θέτετε σε λειτουργία τη σκούπα και ρυθμίζετε τη μέγιστη ισχύ απορρόφησης.
- Ανασηκώνετε το πέλημα δαπέδου λίγο από το δάπεδο.

Λειτουργία της ένδειξης αλλαγής σακούλας

Η λειτουργία της ένδειξης έχει ρυθμιστεί να αναγνωρίζει τη μικτή σύσταση σκόνης, όπως αυτή δηλαδή που κυρίως υπάρχει σε ένα νοικοκυριό: σκόνη, μαλλιά, κλωστές, άμμος κ.λπ.

Όταν όμως καθαρίζετε μεγάλη ποσότητα λεπτής σκόνης, όπως π.χ. σκόνη από εργασίες με τρυπάνι ή γύψο ή αλεύρι, οι πόροι της σακούλας κλείνουν πολύ γρήγορα.

Η ένδειξη της σακούλας δείχνει τότε ήδη "γεμάτη", ακόμη και αν αυτή δεν έχει γεμίσει τελείως. Στο σημείο αυτό πρέπει να αλλάξετε τη σακούλα.

Αν όμως καθαρίζετε επιφάνειες με πολλά μαλλιά και χνουδία χαλιών, η ένδειξη σακούλας μπορεί να αντιδράσει, μόνο όταν αυτή έχει ήδη γεμίσει τελείως.

Πώς αλλάζετε τη σακούλα (εικ. 23 - 26)

- Πιέζετε το πλήκτρο κλείστρου και ανοίγετε το καπάκι του θαλάμου σκόνης μέχρι να πιάσει.
- Πιάνετε ένα από τα πτερύγια λαβής της πλάκας στήριξης και περιστρέψτε τη σακούλα από το στόμιο απορρόφησης, πριν την τραβήξετε από την υποδοχή.
- Διπλώνετε το κλείστρο και πιέζετε τα πλαινά άκρα του κλείστρου κάτω από τη μόνωση.

Η σακούλα είναι ασφαλισμένη, έτσι ώστε να μην μπορεί να διαφύγει σκόνη.

- Στερεώνετε τη νέα σακούλα μέχρι το τέρμα στην **κίτρινη υποδοχή** της. Κατά τον χειρισμό αυτό την αφήνετε διπλωμένη, έτσι όπως την βγάλατε από τη συσκευασία της.
- Ξεδιπλώνετε τη σακούλα μέσα στο θάλαμο σκόνης όσο το δυνατόν περισσότερο.
- Κλείνετε το καπάκι του θαλάμου σκόνης μέχρι να πιάσει το κλείστρο και προσέχετε, να μη μαγκώσει η σακούλα.

 Ένα σύστημα ασφάλειας εμποδίζει το καπάκι να κλείσει, όταν δεν υπάρχει η σακούλα. Μην προσπαθήσετε να το κλείσετε βίαια!

Πότε αλλάζετε το φίλτρο προστασίας του μοτέρ

Κάθε φορά που ανοίγετε μια νέα συσκευασία με σακούλες Miele. Σε κάθε συσκευασία με σακούλες Miele υπάρχει ένα φίλτρο προστασίας του μοτέρ.

Πώς αλλάζετε το φίλτρο προστασίας του μοτέρ (εικ. 27)

- Ανοίγετε το καπάκι του θαλάμου σκόνης.
- Ανοίγετε το **κίτρινο πλαίσιο φίλτρου** και αντικαθιστάτε το φίλτρο προστασίας του μοτέρ.
- Κλείνετε το πλαίσιο φίλτρου μέχρι να πιάσει η ασφάλεια.
- Κλείνετε το καπάκι του θαλάμου σκόνης μέχρι να πιάσει η ασφάλεια.

Πότε αλλάζετε το φίλτρο εξαερισμού

Ανάλογα με το μοντέλο, η συσκευή είναι εξοπλισμένη με ένα από τα εξής φίλτρα εξαερισμού (εικ. 28).

a AirClean

Κάθε φορά που ανοίγετε μια νέα συσκευασία με σακούλες Miele. Κάθε συσκευασία με αυθεντικές σακούλες της Miele περιέχει ένα φίλτρο εξαερισμού AirClean.

b Active AirClean

c AirClean Plus

Αντικαθιστάτε αυτά τα φίλτρα εξαερισμού το καθένα μετά από περίπου έναν χρόνο. Το χρονικό σημείο μπορείτε να σημειώσετε επάνω στο φίλτρο εξαερισμού.

Πώς αλλάζετε το φίλτρο εξαερισμού AirClean (εικ. 29, 30 + 31)

Προσέχετε πάντα, ώστε να τοποθετείτε μόνο ένα φίλτρο εξαερισμού.

- Πιέζετε το πλήκτρο στο πίσω μέρος της σκούπας και αφαιρείτε το καπάκι.
- Αφαιρείτε το μεταχειρισμένο φίλτρο εξαερισμού AirClean πιάνοντάς το από την καθαρή "υγιεινή" πλευρά του (βλέπε τόξο).
- Τοποθετείτε το νέο φίλτρο εξαερισμού AirClean.

Εάν όμως θέλετε να τοποθετήσετε ένα φίλτρο εξαερισμού AirClean Plus, τότε διαβάστε οπωσδήποτε το κεφάλαιο "Αντικατάσταση φίλτρου εξαερισμού".

- Τοποθετείτε πάλι το καπάκι και το κλείνετε.

Πώς αλλάζετε το φίλτρο εξαερισμού Active AirClean και AirClean Plus (εικ. 32 + 33)

Προσέχετε πάντα, ώστε να τοποθετείτε μόνο ένα φίλτρο εξαερισμού.

- Πιέζετε το πλήκτρο στο πίσω μέρος της σκούπας και αφαιρείτε το καπάκι (εικ. 29).
- Αφαιρείτε το χρησιμοποιημένο φίλτρο εξαερισμού Active AirClean ή AirClean Plus.
- Τοποθετείτε το νέο φίλτρο εξαερισμού Active AirClean ή AirClean Plus.

Εάν όμως θέλετε να τοποθετήσετε ένα φίλτρο εξαερισμού AirClean, τότε διαβάστε οπωσδήποτε το κεφάλαιο "Αντικατάσταση φίλτρου εξαερισμού".

- Τοποθετείτε πάλι το καπάκι και το κλείνετε.

Αντικατάσταση φίλτρου εξαερισμού

Ανάλογα με το μοντέλο, η συσκευή είναι εξοπλισμένη με ένα από τα εξής φίλτρα εξαερισμού (εικ. 28).

- a AirClean
- b Active AirClean (SF-AA 10)
- c AirClean Plus (SF-H 10)

Προσέχετε πάντα, ώστε να τοποθετείτε μόνο ένα φίλτρο εξαερισμού.

Κατά την αντικατάσταση προσέχετε τα εξής (εικ. 34)

1. Αν θέλετε να αντικαταστήσετε ένα φίλτρο εξαερισμού **a** με ένα φίλτρο εξαερισμού **b** ή **c**, πρέπει επιπλέον

να βγάλετε το πλέγμα φίλτρου από το καπάκι και να βάλετε στη θέση του το αντίστοιχο καινούργιο φίλτρο εξαερισμού.

2. Αν θέλετε να αντικαταστήσετε το φίλτρο εξαερισμού **b** ή **c** με ένα φίλτρο εξαερισμού **a**, πρέπει οπωσδήποτε να τοποθετήσετε επιπλέον ένα πλέγμα φίλτρου * στο καπάκι .

* Πλέγμα φίλτρου - βλέπε κεφ. "Αγορά πρόσθετων εξαρτημάτων"

Αφαίρεση και τοποθέτηση του πλέγματος φίλτρου (εικ. 34)

- Πιάνετε με τα δύο δάχτυλα τις κυψέλες του πλέγματος φίλτρου και τις πιέζετε μαζί λίγο προς το κέντρο. Στη συνέχεια μπορείτε να αφαιρέσετε ή να τοποθετήσετε το πλέγμα φίλτρου.

Πότε αλλάζετε τους συλλέκτες κλωστών

(δεν είναι δυνατό αυτό σε μοντέλα με πέλμα δαπέδου EcoTeQ Plus)

Οι συλλέκτες κλωστών στο στόμιο απορρόφησης του πέλματος δαπέδου μπορούν να αντικατασταθούν. Αλλάζετε τους συλλέκτες κλωστών, όταν διαπιστώσετε ότι το πέλος τους είναι τριμμένο.

Πώς αλλάζετε τους συλλέκτες κλωστών (εικ. 35)

- Ανασηκώνετε τους συλλέκτες κλωστών, π.χ. με ένα κατσαβίδι, από τις σχισμές.
- Τους αφαιρείτε και τοποθετείτε νέους.

Πώς καθαρίζετε τη ρόδα του πέλματος δαπέδου AITeQ (εικ. 36)

- ① Απασφαλίζετε τον άξονα της ρόδας (κλείστρο μπαγιονέτ) με ένα κέρμα.
 - ② Πιέζετε τον άξονα προς τα έξω και τον αφαιρείτε.
 - ③ Αφαιρείτε τη ρόδα.
- Αφαιρείτε στη συνέχεια κλωστές και τρίχες, τοποθετείτε πάλι τη ρόδα στη θέση της και ασφαλίσετε τον άξονα της ρόδας.

Ανταλλακτικά μπορείτε να προμηθευτείτε από το κατάστημα που αγοράσατε τη συσκευή ή από το τμήμα ανταλλακτικών της Miele.

Περιποίηση

 Διακόπτετε τη λειτουργία της συσκευής, πριν από κάθε εργασία καθαρισμού και βγάξετε το φικ από την πρίζα.

Ηλεκτρική σκούπα και εξαρτήματα

Η σκούπα και όλα τα πλαστικά εξαρτήματά της καθαρίζονται με ένα κοινό απορρυπαντικό κατάλληλο για πλαστικά.

 Μην χρησιμοποιείτε απορρυπαντικά με σκληρούς κόκκους ούτε καθαριστικά κεραμικών επιφανειών ή γενικής χρήσης ούτε προϊόντα περιποίησης που περιέχουν έλαια!

Θάλαμος σκόνης

Αν χρειαστεί να καθαρίσετε το εσωτερικό του θαλάμου, μπορείτε να το κάνετε με μια δεύτερη ηλεκτρική σκού-

πα, αν αυτή υπάρχει ή απλά να το καθαρίσετε με ένα **στεγνό** πανί ή επίσης με ένα πινελάκι για τη σκόνη.

 Μην βυθίζετε ποτέ την ηλεκτρική σκούπα μέσα σε νερό! Τυχόν υγρασία μέσα στη σκούπα κρύβει κίνδυνο ηλεκτροπληξίας.

Τι πρέπει να κάνετε, όταν ...

Πρόβλημα	Αιτία και διόρθωση
<p>Η σκούπα τίθεται εκτός λειτουργίας αυτόνομα.</p>	<p>Ένας θερμοστάτης ασφαλείας διακόπτει τη λειτουργία της σκούπας, όταν υπερθερμανθεί.</p> <p>Οι βλάβες εμφανίζονται, όταν π.χ. αντικείμενα που έχουν απορροφηθεί, φράζουν τις διόδους απορρόφησης ή η σακούλα είναι γεμάτη ή έχουν κλείσει οι πόροι της λόγω της λεπτής σκόνης. Η αιτία μπορεί να είναι επίσης ένα πολύ βρώμικο φίλτρο εξαερισμού ή φίλτρο προστασίας του μοτέρ.</p> <p>■ Διακόπτετε τη λειτουργία της συσκευής και βγάξετε το φιλτράκι από την πρίζα.</p> <p>Αφού εξαλειφθεί η αιτία που προκάλεσε την ανωμαλία και μετά από χρόνο αναμονής 20 - 30 λεπτών περίπου, η σκούπα έχει κρυώσει σε σημείο που μπορείτε να την θέσετε πάλι σε λειτουργία και να την χρησιμοποιήσετε.</p>

Service

Σε περίπτωση που χρειαστείτε το Miele Service, απευθύνεστε στο κατάστημα πώλησης προϊόντων Miele, από το οποίο αγοράσατε τη συσκευή ή στο Miele Service: Στην τελευταία σελίδα του παρόντος βιβλίου, θα βρείτε τα τηλέφωνα με τα οποία μπορείτε να επικοινωνήσετε για θέματα Service.

Ο χρόνος εγγύησης της σκούπας είναι 2 χρόνια.

Για περισσότερες πληροφορίες σχετικά με τους όρους εγγύησης που ισχύουν στη χώρα σας, απευθυνθείτε στα τηλέφωνα που αναφέρονται στο οπισθόφυλλο των οδηγιών χρήσης.

Πρόσθετα εξαρτήματα

Ορισμένα μοντέλα είναι ήδη εξοπλισμένα εκ κατασκευής με ένα ή περισσότερα από τα ακόλουθα εξαρτήματα.

Σημαντικό είναι να λάβετε πρώτα σοβαρά υπόψη σας τις οδηγίες περιποίησης και καθαρισμού που συνιστά ο κατασκευαστής του χαλιού ή του δαπέδου.

Αυτά και πολλά άλλα προϊόντα μπορείτε να προμηθευτείτε και από το online κατάστημα της Miele στη διεύθυνση www.miele-shop.gr, από το τμήμα ανταλλακτικών της Miele ή από το κατάστημα που αγοράσατε τη συσκευή.

Ηλεκτρικές βούρτσες

Μπορούν να συνδεθούν μόνο σε μοντέλα, που είναι εξοπλισμένα με μια πρίζα για ηλεκτρική βούρτσα.

Ηλεκτρική βούρτσα Electro (SEB 217)

Για τον καθαρισμό σε βάθος μοκετών και χαλιών με μακρύ πέλος. Καθαρίζει δύσκολη και κολλημένη βρωμιά και δεν αφήνει χάραγμα της διαδρομής του πέλματος πάνω στη μοκέτα.

Ηλεκτρική βούρτσα Electro Premium (SEB 236)

Σε σύγκριση με την SEB 217 αυτή η ηλεκτρική βούρτσα είναι 60 χιλστ. πιο φαρδιά, με μεγαλύτερη ισχύ και γι' αυτό ιδιαίτερα κατάλληλη για τον καθαρισμό μεγάλων επιφανειών.

Διαθέτει σε σύγκριση με την SEB 217 μεταξύ άλλων και επιπλέον

- ρύθμιση ύψους για να προσαρμόζεται στις διαφορετικές επιφάνειες
- λυχνίες LED για τον φωτισμό του χώρου εργασίας
- μια λυχνία ελέγχου πολλαπλών λειτουργιών.

Πέλματα δαπέδου / Βούρτσες δαπέδου

Πέλμα δαπέδου AllergoTeQ (SBDH 285)

Για το καθημερινό υγιεινό σκούπισμα όλων των χαλιών και μοκετών. Κατά το σκούπισμα εμφανίζεται η πρόοδος καθαρισμού του δαπέδου μέσω μιας έγχρωμης ένδειξης (φωτεινός σηματοδότης).

Βούρτσα TurboTeQ (STB 305) / Βούρτσα Turbo (STB 205)

Για την απορρόφηση κλωστών και τριχών από ελαφριά χαλιά με κοντό πέλος.

Βούρτσα δαπέδου Parquet (SBB Parquet)

Με φυσική τρίχα για το σκούπισμα ευαίσθητων, γυμνών, λείων δαπέδων.

Βούρτσα δαπέδου Hardfloor Twister με άξονα περιστροφής (SBB 300)

Για το σκούπισμα γυμνών, λείων δαπέδων και μικρών γωνιών.

Βούρτσα δαπέδου Parquet Twister με άξονα περιστροφής (SBB 300)

Με φυσική τρίχα, για το σκούπισμα γυμνών, λείων δαπέδων και μικρών γωνιών.

Βούρτσα δαπέδου Parquet Twister XL με άξονα περιστροφής (SBB 400)

Με φυσική τρίχα, για το γρήγορο σκούπισμα γυμνών, μεγάλων, λείων δαπέδων και μικρών γωνιών.

Λοιπά εξαρτήματα**Βούρτσα χειρός Turbo XS (STB 20)**

Για το βούρτσισμα-σκούπισμα ταπετσαρίας επίπλων, στρωμάτων ή καθισμάτων αυτοκινήτου.

Βούρτσα γενικής χρήσης (SUB 20)

Για το ξεσκόνισμα βιβλίων, ραφιών, κ.λπ.

Βούρτσα για καλοριφέρ (SHB 30)

Για το ξεσκόνισμα σωμάτων καλοριφέρ, στενών ραφιών ή σχισμών.

Ρύγχος για στρώματα (SMD 10)

Για τον άνετο καθαρισμό στρωμάτων, ταπετσαρίας επίπλων καθώς και των σχισμών στις ενώσεις τους.

Ρύγχος για γωνίες και πτυχές, 300 χιλστ. (SFD 10)

Ρύγχος με extra μήκος για τον καθαρισμό πτυχών, ενώσεων και γωνιών.

Ρύγχος για γωνίες και πτυχές, 560 χιλστ. (SFD 20)

Ευέλικτο ρύγχος για τον καθαρισμό επιφανειών στις οποίες η πρόσβαση είναι δύσκολη.

Ακροφύσιο για ταπετσαρίες επίπλων, 190 χιλστ. (SPD 10)

Ακροφύσιο με έξτρα πλάτος για ταπετσαρίες επίπλων, για την απορρόφηση της σκόνης από ταπετσαρίες επίπλων, στρώματα και μαξιλάρια.

Βούρτσα σκαλιστών επιφανειών

Για να καθαρίζετε πήχεις, σκαλιστές και άλλες διακοσμημένες επιφάνειες.

Βούρτσα σκαλιστών επιφανειών με φυσική τρίχα (SSP 10)

Για τον καθαρισμό ιδιαίτερα ευαίσθητων επιφανειών.

Ειδικός συνδετήρας για τα εξαρτήματα

Για τη φύλαξη των συνοδευτικών εξαρτημάτων (ρύγχος για γωνίες και πτυχές και ακροφύσιο για ταπετσαρίες επίπλων).

Εξαρτήματα καθαρισμού δαπέδων

Σε συνδυασμό με τον ήδη διαθέσιμο μεταλλικό σωλήνα μπορείτε να χρησιμοποιήσετε τη σκούπα χειρός ως σκούπα δαπέδου.

Για τον άνετο καθαρισμό πλαισίων πόρτας, βιβλιοθηκών, κουρτινών και για τον άνετο καθαρισμό κάτω από ντουλάπια και κρεβάτια.

Κατά την αγορά των εξαρτημάτων καθαρισμού δαπέδων δίνετε τον τύπο της σκούπας σας.

Φίλτρα

Φίλτρο εξαερισμού Active AirClean (SF-AA 10)

Για τη σημαντική μείωση ενοχλητικών οσμών. Ιδανικό για κατόχους κατοικίδιων και για σπίτια με καπνιστές.

Φίλτρο εξαερισμού AirClean Plus (SF-H 10)

Για αποτελεσματικό φιλτράρισμα για ιδιαίτερα καθαρό αέρα στο χώρο.

Πλέγμα φίλτρου

Είναι απαραίτητο, όταν θέλετε να αντικαταστήσετε ένα φίλτρο Active AirClean ή AirClean Plus με ένα φίλτρο AirClean.

pt - Índice

Medidas de segurança e precauções	49
Descrição do aparelho	54
O seu contributo para protecção do ambiente	56
Nota sobre o Regulamento Delegado (UE) n.º 665/2013 e o Regulamento (UE) n.º 666/2013	57
Figuras - Referências	58
Antes de utilizar	58
Utilização	59
Transportar e guardar	60
Manutenção	60
Onde podem ser adquiridos os sacos e filtros?	61
Quais são os filtros e os sacos do pó correctos?	61
Quando se deve substituir o saco do pó?	61
Funcionamento do indicador de substituição do saco do pó	61
Como se substitui o saco do pó?	62
Quando se deve substituir o filtro de protecção do motor?	62
Como se substitui o filtro de protecção do motor?	62
Quando se deve substituir o filtro de saída de ar?	62
Como se substitui o filtro de saída de ar AirClean?	63
Como se substituem os filtros de saída de ar Active AirClean e AirClean Plus?	63
Substituir o filtro de saída de ar	63
Quando se deve substituir o apanha-linhas?	63
Como se substitui o apanha-linhas?	64
Limpar a roda deslizante da escova de aspiração AllTeQ	64
Manutenção	64
Que fazer quando ...?	65
Serviço técnico	66
Contacto no caso de avarias	66
Garantia	66
Acessórios que podem ser adquiridos	66

Este aspirador cumpre as normas de segurança em vigor. A utilização inadequada pode ter consequências graves para o utilizador e materiais.

Leia o manual de instruções antes de utilizar o aspirador pela primeira vez. As instruções contêm informações importantes sobre segurança, utilização e manutenção do aspirador. Desta forma, não só se protege a si e a terceiros, como também evita danos.

Guarde o livro de instruções para que o possa consultar sempre que necessário e entregue-o a um eventual futuro proprietário.

Desligue sempre o aspirador após a utilização, antes de qualquer mudança de acessórios e antes de efectuar trabalhos de limpeza e manutenção. Desligue a ficha da tomada.

Utilização adequada

- ▶ Este aspirador foi concebido para ser utilizado a nível doméstico e em espaços similares.
- ▶ Este aspirador é adequado para a aspiração diária de tapetes e alcatifas, assim como de pavimentos duros não sensíveis.
- ▶ Este aspirador não se destina a ser utilizado no exterior.
- ▶ Este aspirador destina-se à utilização até uma altura de 4000 m acima do nível do mar.

pt - Medidas de segurança e precauções

- ▶ Utilize o aspirador exclusivamente para aspirar superfícies secas. As pessoas e os animais não devem ser aspirados com o aspirador. Outro tipo de utilização ou alteração não é permitida.
- ▶ As pessoas que, devido às suas capacidades físicas, sensoriais ou psíquicas ou ainda por inexperiência ou desconhecimento, não estejam em condições de utilizar o aspirador com segurança não o podem utilizar sem serem vigiadas ou orientadas por uma pessoa responsável.

Crianças em casa

- ▶ Risco de asfixia! As crianças ao brincarem com o material da embalagem (películas, por exemplo) podem correr risco de asfixia caso se envolvam ou se cobrirem a cabeça com esse material. Mantenha o material da embalagem fora do alcance das crianças.
- ▶ As crianças menores de oito anos devem ser mantidas afastadas do aparelho, a menos que sejam supervisionadas em todos os momentos.
- ▶ As crianças a partir de oito anos de idade só podem utilizar o aspirador sem serem vigiadas se lhes foi explicado o seu funcionamento de forma que o possam utilizar com segurança. As crianças devem ter capacidade para reconhecer e compreender o perigo de uma utilização incorrecta.
- ▶ As crianças não devem efectuar trabalhos de limpeza ou manutenção no aparelho sem serem vigiadas.

▶ Vigie as crianças que estejam perto do aspirador. Não permita que as crianças brinquem com o aspirador.

Segurança técnica

▶ Controle o aspirador e os acessórios antes de os utilizar verificando se existe algum dano visível. Não ponha um aparelho danificado em funcionamento.

▶ Compare os dados de ligação indicados na placa de características do aspirador (tensão e frequência) com os da rede eléctrica. Estes dados devem corresponder. O aspirador é adequado para 50 Hz ou 60 Hz, sem modificação.

▶ A tomada de ligação à corrente tem de estar protegida com um fusível de 16 A ou de 10 A.

▶ O funcionamento fiável e seguro do aspirador só está garantido se o aspirador estiver ligado à rede pública de electricidade.

▶ Em condições desfavoráveis na rede eléctrica, o aspirador pode contribuir para a redução temporária de tensão. Se a impedância da rede no ponto de ligação à rede pública for superior a 0,457 Ohms, podem ser necessárias medidas adicionais antes de poder utilizar o aspirador ligado a esta ligação. Se necessário, contacte a empresa fornecedora de energia para saber a impedância no local.

▶ A reparação do aspirador durante o período de garantia só deve ser executada pelos serviços técnicos Miele ou por técnicos autorizados Miele, caso contrário o fabricante não assume a responsabilidade pelas avarias que possam surgir após a reparação.

pt - Medidas de segurança e precauções

- ▶ Não utilize o cabo eléctrico para transportar o aspirador nem para o desligar ou retirar a ficha da tomada. Evite que o cabo eléctrico entre em contacto com zonas cortantes ou fique preso. Evite pisar constantemente o cabo eléctrico com o aspirador. O cabo eléctrico, a ficha e a tomada podem ficar danificados, pondo a sua segurança em risco.
- ▶ Não utilize o aspirador se o cabo de ligação estiver danificado. Se o cabo de ligação estiver danificado deverá ser substituído o cabo completo. Por motivos de segurança, a substituição só pode ser efectuada por um técnico Miele ou por um técnico autorizado.
- ▶ A tomada no aspirador (conforme o modelo) só pode ser utilizada para ligar a escova eléctrica indicada neste livro de instruções.
- ▶ Não mergulhe o aspirador em água e efectue a sua limpeza a seco ou com um pano húmido.
- ▶ As reparações só devem ser executadas por um técnico autorizado Miele. As reparações executadas de forma incorrecta podem ter consequências graves para o aparelho e para o utilizador.

Utilização adequada

- ▶ Não utilize o aspirador sem o saco do pó, filtro de protecção do motor e filtro de saída de ar.
- ▶ Se o saco do pó não estiver encaixado, a tampa do aspirador não fecha. Não exerça força.
- ▶ Evite que a sua cabeça entre em contacto com a corrente de sucção.

- ▶ Não aspire objectos incandescentes ou acesos, como, p. ex., cigarros, cinza ou carvão, que aparentemente estejam apagados.
- ▶ Não aspire líquidos nem sujidade húmida. Os tapetes ou alcatifas acabados de limpar a húmido devem estar completamente secos antes de serem aspirados.
- ▶ Não aspire pó de toner. O toner utilizado, por exemplo, em fotocopiadoras ou impressoras pode ser condutor de corrente eléctrica.
- ▶ Não aspire produtos de inflamação fácil, explosivos ou gases. Não aspire igualmente o local onde estes produtos estão armazenados.

Acessórios

- ▶ Não toque no rolo da escova eléctrica ou da escova turbo quando estiver em funcionamento.
- ▶ A escova eléctrica Miele é um aparelho adicional com motor, concebido especialmente para os aspiradores Miele. Por motivos de segurança, não é permitida a utilização do aspirador com uma escova eléctrica de outro fabricante.
- ▶ Utilize exclusivamente sacos do pó, filtros e acessórios com o Logótipo "Original Miele". Só assim é que o fabricante pode garantir a segurança.

A Miele não pode ser responsabilizada por qualquer dano causado por uso inadvertido e utilização incorrecta devido à inobservância das instruções de utilização e de segurança.

pt - Descrição do aparelho

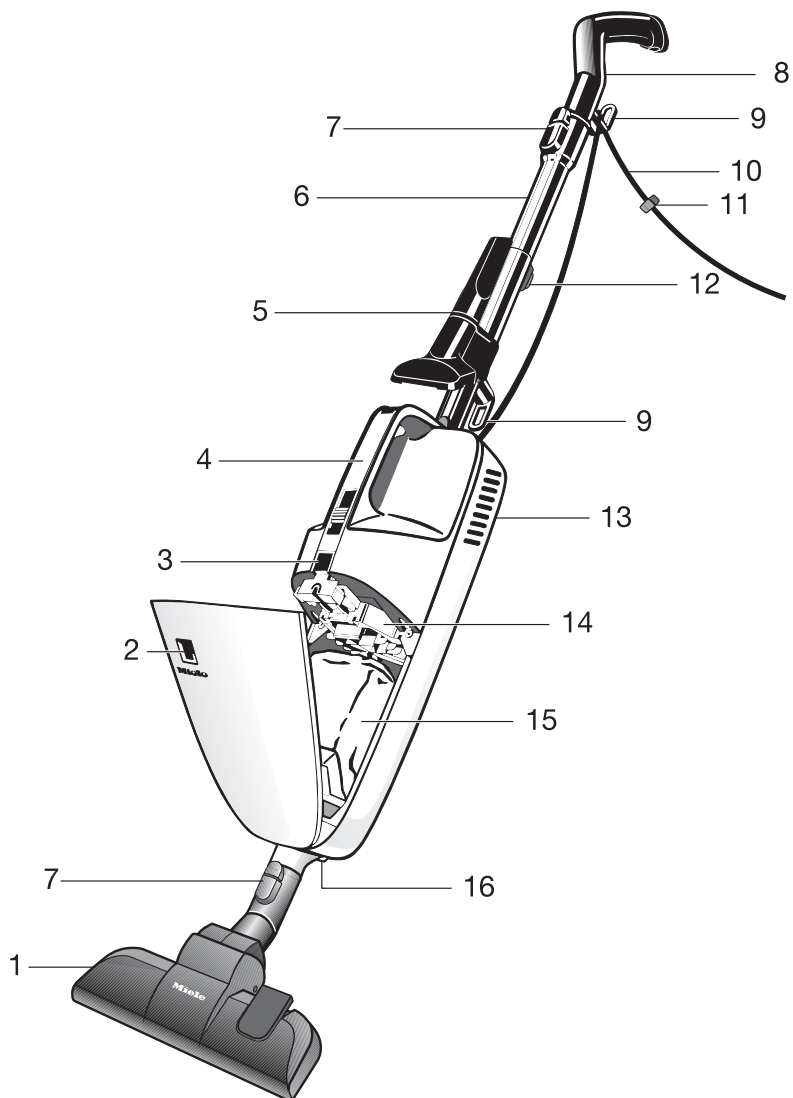

- ① Escova de aspiração*
- ② Indicador de substituição do saco do pó
- ③ Tecla de fecho da tampa do compartimento do saco
- ④ Pega com superfície de utilização
- ⑤ Acessório de duas peças no suporte de acessórios*
- ⑥ Tubo de aspiração*
- ⑦ Tecla de desbloqueio
- ⑧ Pega com dispositivo que impede o deslizamento e com abertura para pendurar
- ⑨ Gancho para cabo de ligação
- ⑩ Cabo de ligação
- ⑪ Fixador do cabo
- ⑫ Botão para regular o tubo telescópico*
- ⑬ Tampa do filtro de saída de ar (zona posterior)
- ⑭ Filtro de protecção do motor
- ⑮ Sacos do pó originais Miele
- ⑯ Tomada para escova eléctrica*

* Conforme o modelo do aspirador, os acessórios indicados podem ser diferentes ou não fazerem parte do fornecimento.

Eliminação da embalagem de transporte

A embalagem protege o aparelho contra danos de transporte. Os materiais da embalagem são seleccionados do ponto de vista ecológico e compatibilidade com o meio ambiente e por isso é reciclável.

A devolução das embalagens ao ciclo de reciclagem contribui para a economia de matérias-primas e a redução de resíduos.

Eliminação dos sacos do pó e dos filtros

Os sacos do pó e os filtros são feitos a partir de materiais seleccionados do ponto de vista ecológico. Os filtros podem ser depositados no contentor de lixo doméstico normal. O que também é válido para os sacos do pó desde que não contenham sujidades proibidas de serem depositadas no contentor de lixo doméstico normal.

Eliminação do aparelho em fim de vida útil

Antes de se desfazer do seu aspirador antigo, retire o saco do pó e os filtros e deposite-os no contentor de lixo doméstico.

Os equipamentos eléctricos e electrónicos contêm diversos materiais valiosos. Também contêm determinadas substâncias, misturas e componentes que foram necessários para o seu funcionamento e segurança. No lixo doméstico, bem como no caso de tratamento incorrecto, estes podem causar danos na saúde das pessoas e no meio ambiente. Por isso, não coloque o seu aparelho antigo, em hipótese alguma, no lixo doméstico.



Em vez disso, utilize os pontos oficiais de entrega e reciclagem de equipamentos eléctricos e electrónicos da sua junta de freguesia, dos agentes Miele ou da Miele. Para apagar eventuais dados pessoais no aparelho antigo, legalmente este processo é da sua responsabilidade. Mantenha o seu aparelho em fim de vida útil, e até ser transportado, fora do alcance de crianças.

Nota sobre o Regulamento De- legado (UE) n.º 665/2013 e o Regulamento (UE) n.º 666/2013

Este aspirador é um aspirador doméstico e foi classificado como um aspirador universal de acordo com os regulamentos acima indicados.

Estas instruções de utilização, a ficha de dados da UE correspondente ao aspirador, assim como o rótulo de eficiência energética on-line, encontram-se disponíveis para Download na página de internet Miele em www.miele.com.

O consumo de energia anual mencionado na ficha de dados e na etiqueta de eficiência energética é indicativo e corresponde ao consumo de energia anual (kWh por ano) com base em 50 processos de limpeza. O consumo real de energia depende de como é utilizado o aspirador.

Todos os testes e cálculos mencionados nos regulamentos acima indicados foram efectuados de acordo com as normas seguintes, actualmente em vigor, e tendo em conta as directrizes sobre os regulamentos publicadas pela Comissão Europeia em Setembro de 2014:

- a) EN 60312-1 Aspiradores para uso doméstico - Parte 1: Aspirador seco - Métodos de medição de aptidão ao funcionamento
- b) EN 60704-2-1 Aparelhos electrodomésticos e análogos - Código de ensaio para a determinação do ruído aéreo emitido - Parte 2-1: Requisitos particulares para aspiradores
- c) EN 60335-2-2 Aparelhos electrodomésticos e análogos - Segurança - Par-

te 2-2: Regras particulares para aspiradores e aparelhos de limpeza por aspiração de água.

Nem todas as escovas e acessórios de aspiração fornecidos com o aspirador são destinados à utilização descrita nos regulamentos para limpeza intensiva de tapetes ou pisos duros. Para determinar os valores foram utilizadas as seguintes escovas de aspiração:

Para os consumos energéticos e as classes de limpeza em tapetes e chão duro, bem como o ruído em tapetes, foi utilizada a escova de aspiração comutável na posição para tapetes (Pressione a tecla de pé com o símbolo )

Se o seu aspirador estiver equipado de série com uma escova eléctrica, especialmente desenvolvida para limpeza intensiva de tapetes, esta foi utilizada para determinar os valores indicados acima na aspiração de tapetes.

Se o seu aspirador estiver equipado adicionalmente com uma escova para ranhuras SRD, especialmente desenvolvida para limpeza de chão duro, essa foi utilizada para determinar os valores indicados acima na aspiração de chão duro.

As indicações mencionadas na ficha de dados da UE e na etiqueta de eficiência energética estão unicamente relacionadas com as combinações e regulações da escova de aspiração em diferentes pavimentos.

Em todas as medições foram utilizados exclusivamente acessórios originais Miele, como sacos do pó, filtro de protecção do motor e filtro de saída de ar.

Figuras - Referências

As figuras indicadas nos capítulos encontram-se na página desdobrável no final deste livro de instruções.

Antes de utilizar

Encaixar o tubo de aspiração (Fig. 01)

- Encaixe o tubo de aspiração no aspirador, com o orifício quadrado para cima, e rode de um lado para o outro até sentir o encaixe.

Retirar o tubo de aspiração

- Pressione a tecla de desbloqueio (ver figura) e puxe o tubo de aspiração rodando-o ligeiramente para o retirar do aspirador.

Encaixar a pega no tubo de aspiração (Fig. 02)

- Encaixe o tubo de aspiração no aspirador, com o orifício quadrado voltado para cima e rode-o de um lado para o outro até sentir o encaixe.
- Pressione a tecla de desbloqueio, quando pretender separar as peças uma da outra e puxe a pega rodando um pouco para a separar do tubo de aspiração.

Mas também pode encaixar a pega directamente no aspirador (Fig. 03). O aspirador fica assim pronto para por ex. aspirar confortavelmente colchões, sofás, etc.

Encaixar a escova de aspiração (Fig. 04)

- Encaixe a escova de aspiração no tubo de aspiração e rode-a para a esquerda e direita até sentir o encaixe.
- Pressione a tecla de desbloqueio quando pretender separar as peças uma da outra e puxe a escova de aspiração rodando ligeiramente.

Também pode encaixar o tubo de aspiração no canhão de aspiração do aspirador (Fig. 05). Isto é prático se pretender, por exemplo, aspirar por baixo de móveis em que o espaço entre o móvel e o solo é muito reduzido.

Enrolar o cabo eléctrico (Fig. 06)

Quando não estiver a utilizar o aspirador pode enrolar o cabo eléctrico fixando-o nos dois ganchos. O cabo de ligação não se desprende se utilizar o clip de cabos (ver figura).

Utilização dos acessórios de aspiração fornecidos (Fig. 07)

- ① Fixador de acessórios
- ② Tubo plano
- ③ Escova para estofos

Fixador de acessórios (Fig. 08)

(em série, de acordo com o modelo)

- Sempre que for necessário encaixe o fixador de acessórios ao tubo.

- Encaixe o fixador de acessórios por cima do anel do gancho de fixação do cabo eléctrico.

No suporte de acessórios pode encaixar os acessórios fornecidos junto (Fig. 09).

Alguns modelos estão equipados em série com um dos seguintes acessórios indicados a seguir e que não estão ilustrados.

- Escova eléctrica
- Escova turbo

Juntamente com estes aspiradores são fornecidas as instruções de utilização correspondentes ao acessório fornecido junto.

Utilização da escova para pavimentos duros com ranhuras SRD

(conforme o modelo)

Em primeiro lugar deve seguir as indicações sobre limpeza e manutenção indicadas pelo fabricante do pavimento ou revestimento.

A escova para pavimentos duros com ranhuras é especial para aspirar superfícies com juntas e ranhuras profundas como por ex. soalho antigo.

Utilização

Desenrolar o cabo de ligação (Fig. 10)

O gancho inferior de fixar o cabo é amovível.

- Para desenrolar o cabo de ligação rode o gancho para cima.

Regular o tubo telescópico (Fig. 11)

(conforme o modelo)

O tubo telescópico é composto por dois tubos que se encaixam um no outro e que podem ser ajustados no tamanho de acordo com as necessidades individuais.

- Pressione o botão de ajuste e puxe ou recolha o tubo até obter o tamanho pretendido.

Ligar o aspirador (Fig. 12)

- Ligue a ficha a uma tomada que esteja protegida pelo menos com 10 A.
- Passe o cabo de ligação durante a aspiração através do gancho superior na pega (ver figura).

O cabo fica em posição que não interfere na aspiração. Além disso impede que o cabo de ligação na entrada do aspirador fique dobrado.

Ligar e desligar (Fig. 13 + 14)

Na pega existem duas superfícies de comando separadas uma da outra. Pode escolher qual pretende utilizar.

Tecla deslizante dupla

0 = O aparelho está desligado

min. = potência reduzida

max. = potência máxima

Selecione **min.**, se ao aspirar peças leves como por exemplo cortinados ou tapetes esses ficarem agarrados à escova.

Selecione **máx.** se utilizar uma escova turbo.

- Para ligar deslize a tecla para a posição **máx.**.
- Para desligar deslizar a tecla para a posição **0**.

Regular a escova de aspiração comutável (Fig. 15 - 18)

Este aspirador é adequado para a aspiração diária de tapetes e alcatifas, assim como de pavimentos duros não sensíveis.

A gama Miele para limpeza do solo oferece tubos, escovas e acessórios para aspirar outro tipo de pavimento ou para utilizações especiais (consulte o capítulo "Acessórios que podem ser adquiridos").

Em primeiro lugar, deve seguir as instruções sobre limpeza e manutenção indicadas pelo fabricante do pavimento ou revestimento.

Aspire os tapetes e as alcatifas com as cerdas da escova recolhidas:

- Pressione a tecla de pé com o símbolo .

Aspire os pavimentos duros não sensíveis e o chão com juntas ou fendas com as cerdas da escova salientes:

- Pressione a tecla de pé com o símbolo .

Se utilizar a escova de aspiração comutável e tiver de exercer alguma força para a deslizar, então reduza a potência de sucção até que a escova deslize facilmente.

Transportar e guardar

Entre intervalos de aspiração ou para guardar o aspirador pode encosta-lo (Fig. 19). O aspirador não desliza.

Desligue o aspirador e encoste-o numa posição com um ângulo seguro.

Ao utilizar a escova de aspiração recomendamos que pendure o aspirador para que as cerdas das escovas fiquem protegidas.

Para arrumar o aspirador também o pode pendurar. Para esse fim existe na pega uma abertura através da qual o pode pendurar (Fig. 20).

Manutenção

 Desligue o aspirador sempre que efectue qualquer trabalho de manutenção e retire a ficha da tomada.

O sistema de filtros Miele é constituído por três componentes (Fig. 21):

- ① sacos do pó originais Miele;
- ② filtro de protecção do motor;
- ③ filtro de saída de ar original Miele.

Para garantir a potência de aspiração adequada deverá substituir estes filtros de tempos em tempos.

Recomendamos a utilização de sacos do pó, filtros e acessórios Miele com o selo de qualidade Miele. Só assim será garantida a potência de aspiração do aparelho e serão alcançados os melhores resultados de aspiração.

Os sacos do pó com o logótipo "Original Miele" não são feitos de papel ou material idêntico a papel e também não têm uma placa suporte feita de papelão. Desta forma alcançamos uma durabilidade e segurança especialmente elevada.

As avarias e os danos no aparelho causados por acessórios que não sejam originais Miele e sem o logótipo "Original Miele" não estão cobertos pela garantia do aparelho.

Onde podem ser adquiridos os sacos e filtros?

Os sacos do pó e os filtros originais Miele podem ser obtidos através da loja online Miele, dos serviços Miele ou dos agentes Miele.

Quais são os filtros e os sacos do pó correctos?

Os sacos do pó originais Miele com **placa de fixação amarela** do modelo **KK** e os filtros originais Miele podem ser reconhecidos através do logótipo "ORIGINAL Miele" na embalagem.



Em cada embalagem de sacos Miele existe um filtro de saída de ar AirClean e um filtro de protecção do motor.

Para adquirir os filtros de saída de ar originais Miele em separado, contacte os serviços Miele ou um agente Miele e indique o modelo do aspirador para que lhe sejam fornecidos os filtros adequados. Estas peças também podem ser adquiridas confortavelmente através da loja online Miele.

Quando se deve substituir o saco do pó? (Fig. 22)

O saco do pó deve ser substituído logo que o indicador de substituição fique totalmente encarnado.

Os sacos do pó não são reutilizáveis. Quando o saco estiver cheio deite-o no lixo. Não o reutilize. Os poros obstruídos reduzem a capacidade de absorção do aspirador.

Para testar

- Encaixe a escova de aspiração.
- Ligue o aspirador e seleccione a potência máxima de aspiração.
- Levante um pouco a escova do solo.

Funcionamento do indicador de substituição do saco do pó

O indicador de substituição do saco do pó está adaptado as diferentes composições de pó existente numa habitação. Pó, cabelos, linhas, algodão, areia, etc.

Mas se aspirar muito pó fino, como por ex. serradura, areia, eventualmente gesso ou farinha, os poros do saco ficam rapidamente obstruídos.

O indicador mostra que o saco está "cheio", embora ele esteja praticamente vazio. Terá então de ser substituído.

Também se aspirar muitos cabelos, pêlos, algodão, etc. o indicador de substituição só reage quando o saco estiver completamente cheio.

Como se substitui o saco do pó? (Fig. 23 - 26)

- Pressione a tecla do fecho e abra totalmente a tampa do compartimento do saco.
- Segure uma das patilhas da placa de fixação e oscile o saco do pó no canhão de sucção antes de o retirar.
- Dobre o fecho e pressione os bordos laterais do fecho sob a junta.

O saco do pó é fechado por forma a não deixar escapar pó.

- Encaixe o novo saco do pó no **suporte amarelo** até sentir o encaixe. Mantenha-o dobrado tal como o retirou da embalagem.
- Desdobre o saco já no interior do aspirador.
- Feche a tampa do compartimento do saco do pó por forma a sentir o encaixe do bloqueio e evite que o saco fique preso pela tampa.

 Existe um bloqueio de funcionamento em vazio que impede o fechar da tampa do compartimento do saco do pó se não existir nenhum saco encaixado. Não exerça força.

Quando se deve substituir o filtro de protecção do motor?

Sempre que abrir uma nova embalagem de sacos.

Em cada embalagem de sacos originais Miele existe um filtro de protecção do motor.

Como se substitui o filtro de protecção do motor? (Fig. 27)

- Abra a tampa de acesso ao compartimento do saco do pó.
- Abra a **moldura amarela do filtro** e substitua o filtro de protecção do motor.
- Feche a moldura do filtro até sentir o encaixe.
- Feche a tampa do aspirador até sentir o encaixe.

Quando se deve substituir o filtro de saída de ar?

Conforme o modelo, o aspirador está equipado de série com um dos seguintes filtros de saída de ar (Fig. 28)

a) AirClean

Sempre que abrir uma nova embalagem de sacos. Em cada embalagem de sacos originais Miele existe um filtro de saída de ar AirClean.

b) Active AirClean

c) AirClean Plus

Substitua este filtro ao fim de um ano aproximadamente. Mencione no filtro a data em que foi efectuada a sua substituição.

Como se substitui o filtro de saída de ar AirClean? (Fig. 29, 30 + 31)

Verifique sempre se só está a ser utilizado um filtro de saída de ar.

- Pressione a tecla na zona posterior do aspirador e retire a tampa.
- Retire o filtro AirClean utilizado de dentro do aspirador segurando-o pela zona higienicamente limpa (seta).
- Coloque o novo filtro de saída de ar AirClean.

Mas se pretender encaixar um novo filtro de saída de ar Active ou AirClean Plus, então siga as recomendações mencionadas no capítulo "Substituir o filtro de saída de ar".

- Volte a colocar e a fechar a tampa.

Como se substituem os filtros de saída de ar Active AirClean e AirClean Plus? (Fig. 32 + 33)

Verifique sempre se só está a ser utilizado um filtro de saída de ar.

- Pressione a tecla na zona posterior do aspirador e retire a tampa (Fig. 29).
- Retire o filtro de saída de ar Active AirClean ou AirClean Plus utilizado.
- Encaixe o novo filtro Active AirClean ou Active AirClean Plus.

Mas se pretender encaixar um filtro de saída de ar AirClean, então siga as recomendações mencionadas no capítulo "Substituir o filtro de saída de ar".

- Volte a colocar e a fechar a tampa.

Substituir o filtro de saída de ar

Conforme o modelo, o aspirador está equipado de série com um dos seguintes filtros de saída de ar (Fig. 28).

- a) AirClean
- b) Active AirClean (SF-AA 10)
- c) AirClean Plus (SF-H 10)

Verifique sempre se só está a ser utilizado um filtro de saída de ar.

Ao substituir o filtro, ter em atenção (Fig. 34)

1. Se, em vez do filtro de saída de ar **a)**, pretender utilizar um filtro de saída de ar **b)** ou **c)**, será necessário retirar a grelha do filtro e, em sua substituição, montar o novo filtro de saída de ar.
2. Se, em vez do filtro de saída de ar **b)** ou **c)**, pretender montar um filtro de saída de ar **a)**, é necessário colocar uma grelha do filtro* na tampa.

* Grelha do filtro - consulte o capítulo "Acessórios que podem ser adquiridos"

Retirar e colocar a grelha do filtro (Fig. 34)

- Segure a grelha do filtro pelos orifícios da grelha e pressione-a em direção ao centro. Assim pode retirar ou colocar a grelha do filtro.

Quando se deve substituir o apanhalinhas?

(não é possível nos modelos com a escova EcoTeQ Plus)

O apanha-linhas situado na zona de sucção da escova de aspiração é substituível. Substitua o apanha-linhas quando estiver gasto.

Como se substitui o apanha-linhas? (Fig. 35)

- Utilize, por exemplo, a ponta de uma faca para retirar o apanha-linhas do encaixe.
- Substitua o apanha-linhas por um novo.

Limpar a roda deslizante da escova de aspiração AllTeQ (Fig. 36)

- ① Desbloqueie o eixo da roda (fecho de baioneta) com uma moeda.
 - ② Pressione o veio da roda e desmonte-o.
 - ③ Retire a roda.
- Retire os resíduos em volta da roda, volte a encaixar as rodas bloqueando o eixo.

No serviço de assistência técnica Miele e respectivos distribuidores pode obter os acessórios necessários.

Manutenção

⚠ Desligue o aspirador sempre que efectue qualquer trabalho de manutenção e retire a ficha da tomada.

Aspirador e acessórios

Tanto o aspirador como os acessórios podem ser limpos com um pano húmido ou com um produto próprio para limpar plásticos.

⚠ Não utilize detergentes abrasivos, de limpar vidros ou universais, nem produtos que contenham óleo!

Interior do aspirador

Quando for necessário pode aspirar o interior do aspirador com outro aspirador ou limpar com um pano **seco** ou com um pincel.

⚠ Nunca mergulhe o aspirador em água. Humidade no aspirador pode provocar choque eléctrico.

Que fazer quando ...?

Problema	Causa e solução
O aspirador desliga automaticamente.	<p>Um limitador de temperatura desliga o aspirador se ele aquecer demasiadamente.</p> <p>Esta situação pode acontecer se, p. ex., o tubo de aspiração estiver obstruído devido à aspiração de objectos grandes, ou o saco do pó estiver cheio ou os poros obstruídos devido à não passagem do ar. A causa também pode ser o filtro de saída de ar ou o filtro de protecção do motor estarem muito sujos.</p> <p>■ Desligue o aspirador e retire a ficha da tomada.</p> <p>Após eliminar a deficiência e ter esperado aproximadamente 20 a 30 minutos, o aspirador arrefeceu o suficiente e pode voltar a ser utilizado.</p>

Serviço técnico

Contacto no caso de avarias

Contacte o seu distribuidor Miele ou serviço de assistência técnica Miele quando não conseguir solucionar a avaria.

O número de telefone do serviço de assistência técnica Miele encontra-se no final do presente documento.

Garantia

O período de garantia é de 2 anos.

Para mais informações sobre as condições de garantia no seu país, contacte o serviço de assistência técnica da Miele.

Acessórios que podem ser adquiridos

Alguns modelos estão equipados de série com um ou mais acessórios indicados a seguir.

Em primeiro lugar, deve seguir as instruções sobre limpeza e manutenção indicadas pelo fabricante do pavimento ou revestimento.

Estes e muitos outros produtos podem ser adquiridos através da loja online Miele, dos serviços Miele ou do seu agente Miele.

Escova eléctrica

Ligar só a modelos, que estejam equipados com tomada para escova eléctrica.

Escova eléctrica Electro (SEB 217)

Para aspiração intensiva de tapetes e alcatifas robustas. Eliminando a sujidade entranhada e evitando a formação de um corredor de passagem.

Escova eléctrica Electro Premium (SEB 236)

Em comparação com a escova SEB 217 está escova com 60 mm de largura, é mais potente e por isso mais adequada para a limpeza de grandes superfícies.

Em comparação com a SEB 217 dispõe de

- regulação em altura para adaptar a diferentes alturas de tapetes
- LED's para iluminar a superfície de aspiração
- uma lâmpada de controle multifunções.

Escovas de aspiração

Escova de aspiração AllergoTeQ (SBDH 285)

Para aspiração higiénica diária de todos os pavimentos. Durante a aspiração pode ver o progresso de limpeza obtido através do visor a cores (indicador luminoso).

Escova turbo TurboTeQ (STB 305)/Escova turbo Turbo (STB 205)

Para aspirar tapetes e alcatifas de pêlo curto.

Escova de aspiração Parquet (SBB Parquet)

Escova especial com cerdas naturais para aspirar chão duro e sensível, como parquet por exemplo.

Escova de aspiração Hardfloor Twister com articulação rotativa (SBB 300)

Para aspirar grandes superfícies lisas de chão duro e pequenos nichos.

Escova de aspiração Parquet Twister com articulação rotativa (SBB 300)

Com cerdas naturais, para aspirar grandes superfícies lisas de chão duro e pequenos nichos.

Escova de aspiração Parquet Twister XL com articulação rotativa (SBB 400)

Com cerdas naturais, para aspirar rapidamente grandes superfícies lisas de chão duro e pequenos nichos.

Outros acessórios

Escova manual Turbo XS (STB 20)

Para aspirar e escovar sofás, colchões ou assentos de automóveis.

Escova universal (SUB 20)

Para aspirar livros, estantes e idênticos.

Escova para radiadores (SHB 30)

Para aspirar radiadores, prateleiras estreitas ou juntas.

Escova para colchões (SMD 10)

Para aspirar comodamente colchões, estofos e ranhuras.

Tubo plano flexível, 300 mm (SFD 10)

Tubo plano para aspirar dobras, ranhuras, fendas e cantos.

Tubo plano flexível, 560 mm (SFD 20)

Tubo plano flexível para aspirar espaços de acesso difícil.

Escova para estofos, 190 mm (SPD 10)

Escova extra larga para aspirar sofás, colchões ou almofadas.

Escova para móveis

Para aspirar réguas de acabamento assim como objectos entalhados ou especialmente sensíveis.

Escova para móveis com cerdas naturais (SSP 10)

Para aspirar objectos especialmente sensíveis.

Fixador de acessórios

Para guardar os acessórios fornecidos junto (tubo plano e escova para estofos).

Acessórios de aspiração

Em conjunto com o tubo de aspiração existente pode utilizar o aspirador de cabo como aspirador de arrasto.

Para aspirar comodamente molduras de portas, prateleiras, cortinados e ainda debaixo de móveis e camas.

Ao adquirir acessórios para aspiração do pavimento, indique sempre o modelo do seu aspirador.

Filtros

Filtro de saída de ar Active AirClean (SF-AA 10)

Para reduzir claramente odores incómodos. Ideal para casas com animais e fumadores.

Filtro de saída de ar AirClean Plus (SF-H 10)

Para uma filtração eficaz para um ar ambiente particularmente limpo.

Grelha do filtro

Esta é necessária se, em vez do filtro de saída de ar Active AirClean ou AirClean Plus, pretender utilizar um filtro de saída de ar AirClean.

Biztonsági utasítások és figyelmeztetések	70
Készülékleírás	76
Az Ön hozzájárulása a környezetvédelemhez	78
Megjegyzése az EU 665/2013 és EU 666/2013 rendeletekhez	79
Ábra hivatkozások	80
Használat előtt	80
Használat	81
Leállítás és tárolás	82
Karbantartás	82
Hol kapok porzsákat és szűrőt?.....	83
Melyik porzsák és szűrő a megfelelő?	83
Mikor cseréljem ki a porzsákat?	83
A porzsákcsere kijelzőjének működése	83
Hogyan cseréljem ki a porzsákat?	84
Mikor cseréljem ki a motorvédő szűrőt?	84
Hogyan cseréljem ki a motorvédő szűrőt?	84
Mikor cseréljem ki a levegőszűrőt?	84
Hogyan cseréljem ki az AirClean levegőszűrőt?	84
Hogyan cseréljem ki az Active AirClean és a AirClean Plus levegőszűrőket?	85
A levegőszűrő átalakítása.....	85
Mikor cseréljem ki a szálemelőket?.....	85
Hogyan cseréljem ki a szálemelőket?	85
A padló szívófej görgőinek AllTeQ tisztítása	86
Ápolás	86
Mi a teendő, ha ...?	87
Vevőszolgálat	88
Kapcsolat üzemzavar esetén	88
Garancia	88
Utólag vásárolható tartozékok	88

hu - Biztonsági utasítások és figyelmeztetések

Ez a porszívó megfelel az előírt biztonsági előírásoknak. A szakszerűtlen használata azonban személyi sérülésekhez és vagyoni károkhoz vezethet.

A porszívó első használata előtt olvassa el a használati útmutatót. Fontos útmutatásokat ad a porszívó biztonságára, használatára és karbantartására vonatkozólag. Ezáltal védi önmagát és másokat, valamint elkerüli a károkat.

Őrizze meg a használati útmutatót és adja azt tovább az esetleges következő tulajdonosnak.

Használat után, minden tartozék csere és minden tisztítás / karbantartás előtt mindig kapcsolja ki a porszívót. Húzza ki a hálózati csatlakozót a dugaszoló aljzatból.

Rendeltetésszerű használat

- ▶ Ezt a porszívót arra tervezték, hogy a háztartásban és a háztartáshoz hasonló környezetben használják.
- ▶ A padló szívófej a szőnyegek, szőnyegpadlók és nem érzékeny kemény padlók porszívózására alkalmas.
- ▶ Ez a porszívó nem alkalmas a szabadban történő használatra.
- ▶ Ez a porszívó 4000 m-es tengerszint feletti magasságig történő használatra van kifejlesztve.

- ▶ A porszívót kizárólag száraz anyagok felszívására használja. Embereket és állatokat nem szabad a porszívóval tisztítani. Az összes többi felhasználási mód, átépítés és módosítás tilos.
- ▶ Olyan személyeknek, akik fizikai, érzékelési, vagy értelmi képességeik, tapasztalatlanságuk, vagy tudatlanságuk miatt nincsenek abban az állapotban, hogy a porszívót kezelhetnék, nem szabad ezt a porszívót felelős személy felügyelete vagy útmutatása nélkül használni.

Gyermekek a háztartásban

- ▶ Fulladásveszély! A gyermekek játék közben a csomagolóanyagokat (pl. fólia) magukra tekerhetik, vagy a fejükre húzhatják és megfulladhatnak. A csomagolóanyagokat tartsa távol a gyermekektől.
- ▶ A nyolc év alatti gyermekeket tartsa távol a porszívótól kivéve, ha állandó felügyelet alatt állnak.
- ▶ Nyolc év feletti gyermekeknek csak akkor szabad a porszívót felügyelet nélkül használni, ha a porszívót úgy elmagyarázták nekik, hogy azt biztonságosan kezelni tudják. A gyermekeknek fel kell tudni ismerni és meg kell tudni érteni a helytelen használat lehetséges veszélyeit.
- ▶ Gyermekeknek nem szabad a porszívót felügyelet nélkül tisztítani vagy karbantartani.
- ▶ Ügyeljen azokra a gyermekekre, akik a porszívó közelében tartózkodnak. Soha ne hagyja a gyermekeket a porszívóval játszani.

Műszaki biztonság

- ▶ Használat előtt ellenőrizze a porszívó és az összes tartozék esetleges látható sérüléseit. Sérült porszívót ne helyezzen üzembe.
- ▶ Hasonlítsa össze a porszívó adattábláján lévő csatlakoztatási adatokat (hálózati feszültség és frekvencia) a villamos hálózat adataival. Ezeknek az adatoknak feltétlenül meg kell egyezniük. A porszívó változtatás nélkül alkalmas 50, vagy 60 Hz-re.
- ▶ A hálózati dugaszolóaljzatot egy 16 A-es biztosítóval, vagy egy 10 A-es lomha biztosítóval kell biztosítani.
- ▶ Ennek a porszívónak a megbízható és biztos működése csak akkor biztosított, ha a porszívó a nyilvános villamos hálózatra van csatlakoztatva.
- ▶ A porszívó kedvezőtlen hálózati viszonyoknál átmeneti feszültségesést okozhat. Ha a hálózati impedancia a nyilvános hálózat csatlakoztatási pontjánál nagyobb, mint 0,457 Ohm, akkor további intézkedések válhatnak szükségessé, mielőtt a porszívó erről a csatlakozásról rendeltetésszerűen működtethető lesz. Ha szükséges, az impedanciát a helyi energiaszolgáltatótól lehet megtudni.
- ▶ A garancia ideje alatt a porszívó javítását csak a Miele által meghatalmazott vevőszolgálat végezheti, ellenkező esetben az ezt követő károknál nem érvényesíthető a garanciális igény.

- ▶ Ne használja a csatlakozókábelt a porszívó húzására és a hálózati csatlakozót ne a csatlakozókábelnél fogva húzza ki a konnektorból. Ne húzza át a csatlakozókábelt éles szegélyeken, és ne csípje be azt sehová. Kerülje a porszívónak a csatlakozókábelen történő gyakori áthúzását. Megsérülhet a csatlakozókábel, a hálózati dugvilla, valamint a dugaszoló aljzat és veszélyeztetheti az Ön biztonságát.
- ▶ Ne használja a porszívót, ha a csatlakozó kábel sérült. A sérült csatlakozó kábelt csak eredeti kábelre cseréltesse ki. Biztonsági okokból a cserét csak egy, a Miele által felhatalmazott szakember vagy a Miele gyári vevőszolgálat végezheti el.
- ▶ A porszívón lévő dugaszoló aljzatot (modelltől függően) csak a jelen Használati utasításban megadott Miele elektromos keféhez szabad használni.
- ▶ Soha ne merítse a porszívót vízbe és csak száraz vagy enyhén nedves ronggyal tisztítsa.
- ▶ A javításokat csak a Miele által felhatalmazott szakemberrel végeztesse el. Szakszerűtlen javítások következtében a felhasználó komoly veszélyeknek lehet kitéve.

Szakszerű használat

- ▶ Ne használja a porszívót porzsák, motorvédő szűrő és levegőszűrő nélkül.
- ▶ Ha nincs porzsák behelyezve, a portér fedelét nem lehet lezárni. Ne alkalmazzon erőszakot.
- ▶ Kerülje, hogy a szívóárammal a fej közelébe érjen.

hu - Biztonsági utasítások és figyelmeztetések

- ▶ Ne porszívózzon fel semmilyen égő, vagy izzó tárgyat, mint pl. cigarettát, vagy látszólag kialudt hamut, ill. szenet.
- ▶ Ne szívjon fel folyadékot és semmilyen nedves szennyeződést. A nedvesen tisztított vagy habbal beszórt szőnyegeket vagy padlószőnyeget a porszívózás előtt hagyja teljesen kiszáradni.
- ▶ Ne szívjon fel tonerport. A toner, amit pl. nyomtatóknál, vagy másológépeknél használnak, villamosan vezető lehet.
- ▶ Ne porszívózzon fel semmilyen gyúlékony, vagy robbanásveszélyes anyagot, vagy gázt, és ne porszívózzon olyan helyen, ahol ilyeneket raktároznak.

Tartozékok

- ▶ A Miele villamos-vagy turbókefével történő porszívózás során ne fogja meg a forgó kefehengert.
- ▶ A Miele elektromos forgó kefe egy motoros meghajtású kiegészítő készülék, kimondottan a Miele porszívók számára. A porszívó üzemeltetése más gyártó elektromos keféjével biztonsági okokból nem megengedett.
- ▶ Csak "Original Miele" LOGO-val rendelkező porzsákat, szűrőt és tartozékot használjon. Csak ezekkel tudja a gyártó a biztonságot garantálni.

A Miele nem vállal felelősséget olyan károkért, amelyeket nem rendeltetésszerű használat, hibás működtetés, és a biztonsági utasítások, és figyelmeztetések figyelmen kívül hagyása okoz.



hu - Készülék-leírás

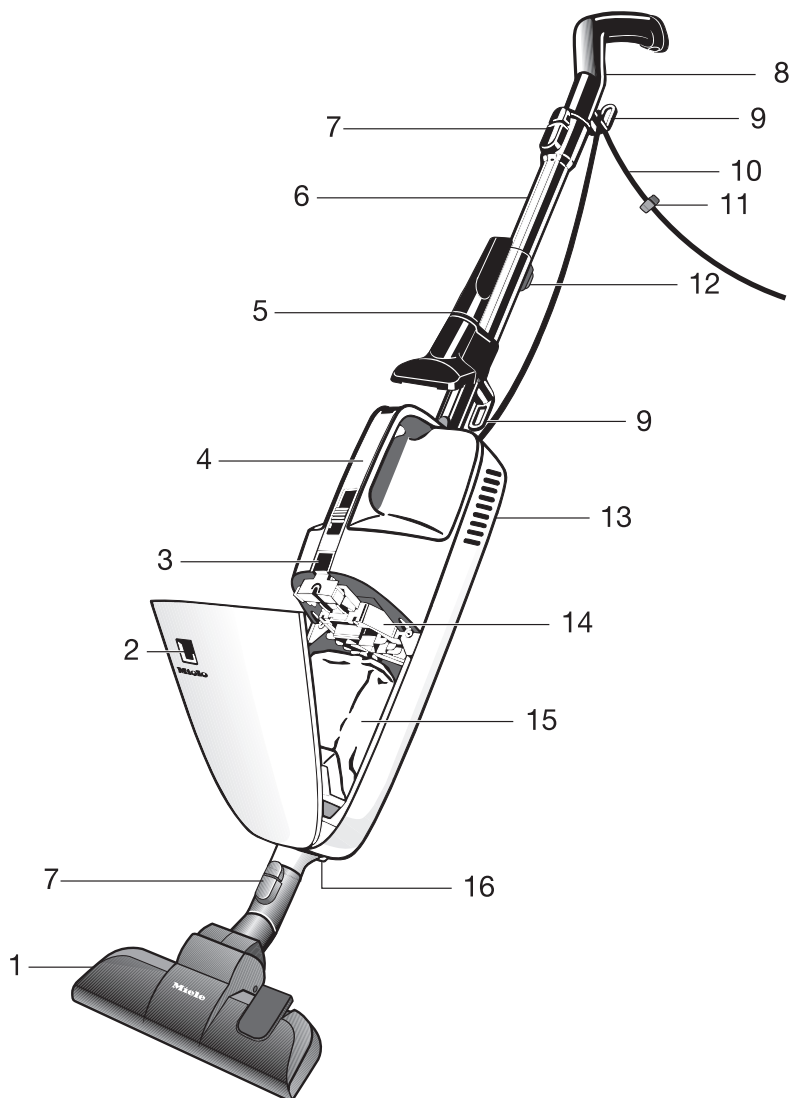

- ① Padló szívófej *
- ② Porzsákcsere kijelző
- ③ A porgyűjtőtér fedelének zárógombja
- ④ Hordozó fogantyú kezelőfelülettel
- ⑤ Kétrészes tartozék a tartozék csíptetőn *
- ⑥ Szívócső *
- ⑦ Kioldó gombok
- ⑧ Kézi fogantyú csúszásgátlóval és akasztó nyílással
- ⑨ Kábelhorog a csatlakozókábelhez
- ⑩ Csatlakozó kábel
- ⑪ Kábelcsíptető
- ⑫ A teleszkópos cső állító gombja *
- ⑬ A levegőszűrő fedele (hátoldal)
- ⑭ Motorvédő szűrő
- ⑮ Eredeti Miele porzsák
- ⑯ Csatlakozó aljzat az elektromos keféhez *

* modelltől függően ezek a felszereltségi jellemzők az Ön kivitelében különböznek ill. hiányoznak.

A csomagolóanyag megsemmisítése

A csomagolás megóvja a készüléket a szállítási sérülésektől. A csomagolóanyagokat környezetvédelmi és hulladékkezelés-technikai szempontok alapján választották ki, így azok újrahasznosíthatók.

A csomagolásnak az anyagkörforgásba való visszavezetése nyersanyagot takarít meg és csökkenti a keletkező hulladék mennyiségét. Szakkereskedője visszaveszi a csomagolást.

A porzsák és a behelyezett szűrő selejtezése

A porzsák és a szűrő környezetbarát anyagokból készült. A szűrőt a normális háztartási szeméttel együtt kezelheti. Ez a helyzet a porzsákkal is, amennyiben nem tartalmaz a háztartási hulladékban tiltott szennyeződést.

A régi készülék selejtezése

Selejtezés előtt vegye ki a régi készülékből a porzsákat és a behelyezett szűrőt és tegye azokat a háztartási hulladékba.

Az elektromos és elektronikus készülékek sokszor értékes anyagokat tartalmaznak. Tartalmaznak azonban bizonyos anyagokat, elegyeket és alkatrészeket is, amelyek működésükhöz és biztonságukhoz szükségesek voltak. A háztartási szemétként, valamint nem szakszerű kezelés esetén károsak lehetnek az emberi egészségre és a környezetre. Ezért régi készülékét semmi esetre se tegye a háztartási szemétké.



Ehelyett használja a leadáshoz az önkormányzatoknál, a kereskedőknél vagy a Mielénél hivatalosan kijelölt gyűtő- és visszavételi helyeket. A selejtezendő készüléken lévő esetleges személyes adatok eltávolításáért törvényileg saját maga felel. Kérjük, gondoskodjon arról, hogy selejtezendő készüléke az elszállításig a gyermekbiztosan legyen tárolva.

Megjegyzések az EU 665/2013 és EU 666/2013 rendeletekhez

Az a porszívó egy háztartási porszívó, és a fent említett rendelet szerint univerzális porszívóként van besorolva.

A használati útmutató, a porszívóhoz tartozó EU-adatlap, valamint a hozzátartozó online energiacímke a Miele weboldalán, a www.miele.hu oldalon rendelkezésre áll.

Az adatlapon és energiacímken szereplő éves energiafogyasztás az indikatív, éves energiafogyasztást jelenti (kWh évente), amely 50 tisztítási meneten alapul. A tényleges energiafogyasztás attól függ, hogy hogyan használják a porszívót.

Minden, a fent említett rendeletben elvégzendő vizsgálat és számítás az alábbi, mindenkor érvényes, harmonizált normák szerint került elvégzésre, az Európai Tanács 2014 szeptemberi, a rendelkezésekhez nyilvánosságra hozott irányelveinek figyelembevételével:

- a) EN 60312-1 Vacuum cleaners for household use - Part 1: Dry vacuum cleaners - Methods for measuring the performance
- b) EN 60704-2-1 Household and similar electrical appliances - Test code for the determination of airborne acoustical noise - Part 2-1: Particular requirements for vacuum cleaners
- c) EN 60335-2-2 Household and similar electrical appliances - Safety - Part 2-2: Particular requirements for vacuum cleaner and water suction appliances

Nem minden porszívóhoz tartozó padlókefe és szívótartozék van a rendelkezésekben előírt szőnyegek és

keménypadlók intenzív tisztításához történő használatára meghatározva. Az értékek kiszámításához az alábbi padlókefék és beállítások lettek felhasználva:

Az energiafogyasztáshoz és a szőnyeg-, valamint keménypadló tisztítási hatékonysági osztályhoz, illetve a zajkibocsátási értékhez szőnyegen a padlófejet szőnyeg állásban használtuk (Nyomja meg a  lábgombot).

Ha az Ön porszívója gyárilag elektromos kefével van felszerelve, akkor ez a speciálisan intenzív szőnyegtisztításhoz kifejlesztett elektromos kefe a fent említett értékek szőnyegen történő meghatározásához lett alkalmazva.

Amennyiben a porszívójához gyárilag SRD réskefe tartozik, akkor ezt a speciálisan keménypadló tisztításához kifejlesztett szívófejet alkalmaztuk a fenti értékek keménypadlóra vonatkozó meghatározásához.

Az EU adatlapon és az energiacímken szereplő adatok kizárólag a padlókefék itt megadott kombinációjára és beállításaira vonatkoznak a különböző padlófelületeken.

Minden méréshez kizárólag eredeti Miele porzsák, motorvédő szűrő és levegőszűrő került felhasználásra.

Ábra hivatkozások

Az egyes fejezetekben megadott ábrákat ennek a használati utasításnak a végén, a kihajtható oldalakon találja.

Használat előtt

A szívócső csatlakoztatása (01. ábra)

- Dugja be a szívócsövet a négyzetes jelöléssel felfelé a porszívóházba, majd azután forgassa kissé ide-oda az egyértelmű bereteszelődésig.

A szívócső levétele

- Nyomja meg a kioldó gombot (részletrajz) és húzza ki a szívócsövet enyhe forgatással a porszívóházból.

A kézi fogantyú és a szívócső összecsatlakoztatása (02. ábra)

- Dugja be a kézi fogantyút a négyzetes jelöléssel felfelé a szívócsőbe, majd azután forgassa kissé ide-oda, amíg egyértelműen bekattan.
- Nyomja meg a kioldó gombot, ha a részeket el akarja egymástól választani és enyhe csavarással húzza ki a fogantyút a szívócsőből.

A kézi fogantyút közvetlenül is bedughatja a porszívóházba (03. ábra).

A porszívó akkor különböző munkákhoz, pl. matracok, kárpitozott bútorok, stb. porszívózásához jobban kézre áll.

A szívófej felhelyezése (04. ábra)

- Helyezze fel a padló szívófejet jobbra-balra forgatva a porszívó szívócsonkjára, amíg a reteszelés észrevehetően bekattan.
- Nyomja meg a kioldó gombot, ha a részeket el akarja egymástól választani és enyhe csavarással húzza ki a padlófejet a szívócsőből.

A szívócsövet a porszívó szívócsonkjára is felhelyezheti (05. ábra). Ez praktikus, amikor pl. a bútorok alja közel van a padlóhoz, és a bútorok alatt szeretne porszívózni.

A hálózati csatlakozókábel felcsévélése (06. ábra)

Ha a porszívót nem használja, a csatlakozó kábelt a két kábelhorogra feltekerheti.

A csatlakozó kábel nem tekeredik le, ha használja a kábelcsipeszt (lásd a részletrajzot).

A mellékelt tartozékok használata (07. ábra)

- ① Tartozék csíptető
- ② Résszívó fej
- ③ Kárpit szívófej

Tartozék csíptető (08. ábra)

(modelltől függően alapfelszerelés)

- Dugja a tartozék csíptetőt szükség esetén a szívócsőre.
- Tolja a tartozék csíptetőt bereteszelődésig a kábelhorog gyűrűjére.

A tartozék csíptető a mellékelt tartozékok (09. ábra) tárolására szolgál.

Egyes modelleket gyárilag a következők olyan tartozékok egyikével látták el, amelyek nem láthatók.

- Elektromos forgó kefe
- Turbókefe

Ezekhez a porszívókhöz mellékelve van a megfelelő tartozékok külön használati utasítása.

Az SRD résszívó fej használata

(modelltől függően)

Elsősorban a saját padlóburkolata gyártójának tisztítási és ápolási utasításait vegye figyelembe.

A résszívó fej kimondottan a mély fűgákkal és résekkel rendelkező padlók porszívózására alkalmas, mint pl. a történelmi hajópadlók.

Használat

A hálózati csatlakozókábel lecsévélése (10. ábra)

Az alsó kábelhorog kifordítható.

- Fordítsa felfelé, hogy a csatlakozókábelt levegye.

A teleszkópos cső beállítása (11. ábra)

(modelltől függően)

A teleszkópos szívócső két egymásba csúsztatott csőrészből áll, amelyeket Ön a porszívózáshoz mindenkor legkényelmesebb hosszúságra húzhat ki egymásból.

- Nyomja meg a beállító gombot, és állítsa be a teleszkópos csövet a kívánt hosszúságra.

A porszívó csatlakoztatása (12. ábra)

- Dugja a csatlakozódugót egy legalább 10 A-rel biztosított hálózati dugaszolóaljzatba.
- Vezesse át a csatlakozó kábelt a porszívózás során a kábelhorog szorító mélyedésén a kézi fogantyúnál (lásd a részletrajzot).

Így a csatlakozó kábelt optimálisan kell vezetni, úgyhogy porszívózás során nem zavar. Ezenkívül megakadályozza, hogy a porszívóba való bevezetésnél megtörjön.

Be- és kikapcsolás (13 + 14. ábra)

A hordozó fogantyún két egymástól térben elválasztott kezelőegység van elhelyezve. Ön választhat, hogy melyiket használja.

Kettős tolókapcsoló

0 = a készülék ki van kapcsolva

min. = csökkentett szívóteljesítmény

max. = legnagyobb szívóteljesítmény

Válassza a **min.** állást, ha a porszívó könnyű dolgok, pl. függönyök és áthidalók porszívózása közben rászívódik.

Válassza a **min.** állást a turbókefe alkalmazása esetén.

- Tolja a bekapcsoláshoz a szabályzót a **max.** állásba.
- Tolja a kikapcsoláshoz a szabályzót ütközésig a **0** állásra.

Az átkapcsolható padlófej beállítása (15 - 18. ábra)

Ez a porszívó szőnyegek, szőnyegpadlók és nem érzékeny kemény padlók napi porszívózására alkalmas.

A Miele padlóápoló választék más padlóburkolatok, vagy a speciális alkalmazások számára alkalmas padlószívófejeket, -keféket és -előtétet kínál (lásd az "Utólag vásárolható tartozékok").

Elsősorban a saját padlóburkolata gyártójának tisztítási és ápolási utasításait vegye figyelembe.

A szőnyeget és padlószőnyeget besüllyesztett sörtéssel porszívózza:

■ Nyomja meg a  lábgombot.

A nem érzékeny, sík, kemény padlókat és a fugákkal rendelkező padlókat kiálló sörtéssel porszívózza:

■ Nyomja meg a  lábgombot.

Ha az átkapcsolható padló szívófejet használja és a toláshoz szükséges erőt túl nagynak érzi, csökkentse a szívóteljesítményt, amíg a padlószívófej könnyen tolhatóvá válik.

Leállítás és tárolás

A porszívózás szüneteiben vagy tárolás céljából letámaszthatja a porszívót (19. ábra). Ehhez a fogantyún csúszásátgátló került kialakításra.

Ügyeljen arra, hogy kikapcsolja a porszívót és stabilan támassza le egy sarokba.

Padlókefe használatakor javasolt a porszívót felakasztani, így kímélve a sörtekoszorút.

Tárolás céljából a porszívót kényelmesen felakaszthatja. Ehhez a kézi fogantyún akasztó nyílás került kialakításra (20. ábra).

Karbantartás

 Kapcsolja ki a porszívót minden karbantartás előtt, és húzza ki a hálózati a csatlakozót a dugaszoló aljzatból.

A Miele szűrőrendszer három részből áll (21. ábra):

- ① Eredeti Miele porzsák
- ② Motorvédő szűrő
- ③ Eredeti Miele levegőszűrő

A porszívó kifogástalan szívóteljesítményének biztosítására ezeket a szűrőket időről időre ki kell cserélni.

Ajánljuk Önnek az "Original Miele" jelzéssel ellátott porzsák, szűrő és tartozék használatát. Akkor biztos lehet benne, hogy a porszívó szívóteljesítményét optimálisan tudja kihasználni és a lehető legjobb tisztítóhatást érheti el.

Az "Original Miele"-logóval ellátott porzsákok nem papírból, vagy papírhoz hasonló anyagból készülnek és nem is rendelkeznek a kartonból készült tartóval. Ezáltal különösen nagy tartósságot és biztonságot érünk el.

Vegye figyelembe, hogy az „Original Miele“-logó nélküli tartozékok alkalmazására visszavezethető üzemzavarokra és károokra a készülék garanciája nem vonatkozik.

Ha külön szeretne motorvédő szűrőt, vagy levegőszűrőt vásárolni, úgy adja meg a szakkereskedőjének, vagy a Miele gyári vevőszolgálatának a porszívója modellnevét, hogy a megfelelő tartozékot kapja meg. Ezeket a tartozékokat azonban kényelmesen megrendelheti a Miele webshopjában is.

Mikor cseréljem ki a porzsákokat? (22. ábra)

Ha a porzsákcsere kijelző ablakában a színskála teljesen pirosra váltott, a porzsákokat ki kell cserélni.

A porzsák egyszer használatos eszköz. Semmisítse meg a tele porzsákokat. Ne használja többször ezeket. Az eltömődött pórusok csökkentik a porszívó szívási teljesítményét.

Hol kapok porzsákokat és szűrőt?

Az Original Miele porzsákokat és szűrőket beszerezheti a Miele webshopjában, a Miele vevőszolgálatán vagy a Miele szakkereskedőnél.

Melyik porzsák és szűrő a megfelelő?

A **KK** típusú **sárga tartólapos** eredeti Miele porzsákokat és az eredeti Miele szűrőt a csomagoláson lévő "ORIGINAL Miele" logóról lehet megismerni.



Minden csomag Miele porzsákban van továbbá egy AirClean levegőszűrő és egy motorvédő szűrő.

Az ellenőrzéshez

- Dugja fel az átkapcsolható padló szívófejet.
- Kapcsolja be a porszívót és állítsa be a maximális szívóteljesítményt.
- Kissé emelje el a padló szívófejet a padlótól.

A porzsákcsere kijelzőjének működése

A kijelző működése vegyes porra van beállítva: por, haj, szálak, szőnyegbolyhok, homok, stb.

Ha sok finom port, mint pl. fűrészi port, homokot, esetleg akár gipszet vagy lisztet porszívóz fel, a porzsák pórusai nagyon gyorsan eltömődnek.

A kijelzője ezek után "tele" állást mutat akkor is, ha a porzsák nincs is tele. Ekkor ki kell cserélni.

Ha azonban sok haját, szőnyeg-, gypjúbolyhot, stb. szív fel, akkor a porzsákcserre kijelző csak akkor reagál, ha a porzsák már tömötten tele van.

Hogyan cseréljem ki a porzsákot? (23 - 26. ábra)

- Nyomja meg a záró gombot és nyissa fel a porgyűjtőtér fedelét egészen kattanásig.
- Nyúljon be a tartólap egyik mélyedésébe és fordítsa el először a porzsákot a szívócsonktól, mielőtt azt kihúzza a helyéről.
- Hajtsa le a zárat és nyomja meg a zár oldalsó peremeit a tömítés alatt.

A porzsák le van zárva, így nem szívároghat ki belőle a por.

- Dugja az új porzsákot ütközésig a **sárga rögzítésbe**. Eközben hagyja összehajtvá, ahogyan a csomagolásból kivette.
- Hajtogassa szét a porzsákot a porgyűjtő térben, amennyire lehetséges.
- Zárja le a porgyűjtőtér fedelét a retesz bepattanásáig és ügyeljen arra, hogy a porzsák eközben ne csípődjön be.

⚠ Egy üresüzemi zár megakadályozza a porgyűjtőtér fedelének zárását, ha nincs benne a porzsák. Ne alkalmazzon erőszakot!

Mikor cseréljem ki a motorvédő szűrőt?

Mindig akkor, amikor megkezd egy új csomag porzsákot. Minden Original Miele porzsák-csomag egy motorvédő szűrőt tartalmaz.

Hogyan cseréljem ki a motorvédő szűrőt? (27. ábra)

- Nyissa ki a porgyűjtőtér fedelét.
- Hajtsa fel a **sárga szűrőkeretet** és cserélje ki a motorvédő szűrőt.
- Zárja le a szűrőkeretet a reteszelés bepattanásáig.
- Zárja le a porgyűjtőtér fedelét a reteszelés bepattanásáig.

Mikor cseréljem ki a levegőszűrőt?

A modelltől függően alapfelszerelésként a következő levegőszűrők egyike van behelyezve (28. ábra):

a AirClean

Mindig akkor, amikor megkezd egy új csomag porzsákot. Minden Original Miele porzsák-csomag tartalmaz egy AirClean levegőszűrőt.

b Active AirClean

c AirClean Plus

Ezeket a levegőszűrőket kb. évente mindig cserélje le. Az időpontot feljegyezheti a levegőszűrőre.

Hogyan cseréljem ki az AirClean levegőszűrőt? (29, 30 + 31. ábra)

Ügyeljen arra, hogy mindig csak egy levegőszűrő legyen betéve.

- Nyomja meg a porszívó hátoldalán található gombot és vegye le a fedelét.
- Vegye ki a használt AirClean levegőszűrőt a tiszta higiénikus felületénél (nyíl) fogva.
- Helyezze be az új AirClean levegőszűrőt.

Ha azonban egy Active AirClean, vagy AirClean Plus levegőszűrőt szeretne behelyezni, ahhoz feltétlenül vegye figyelembe az "A levegőszűrő átalakítása" fejezetet.

- Helyezze vissza a fedelet és zárja le azt.

Hogyan cseréljem ki az Active AirClean és a AirClean Plus levegőszűrőket? (32 + 33. ábra)

Ügyeljen arra, hogy mindig csak egy levegőszűrő legyen betéve.

- Nyomja meg a porszívó hátoldalán található gombot és vegye le a fedelet (29. ábra).
- Vegye ki az elhasznált Active AirClean, vagy AirClean Plus levegőszűrőt.
- Helyezze be az új Active AirClean, vagy AirClean Plus levegőszűrőt.

Ha azonban egy Air Clean levegőszűrőt szeretne behelyezni, ahhoz feltétlenül vegye figyelembe az "A levegőszűrő átalakítása" fejezetet.

- Helyezze vissza a fedelet és zárja le azt.

A levegőszűrő átalakítása

A modelltől függően alapfelszerelésként a következő levegőszűrők egyike van behelyezve (28. ábra).

- a AirClean
- b Active AirClean (SF-AA 10)
- c AirClean Plus (SF-H 10)

Ügyeljen arra, hogy mindig csak egy levegőszűrő legyen betéve.

Az átalakításnál vegye figyelembe (34. ábra)

1. Ha az **a** levegőszűrő helyett egy **b**, vagy **c** változatot helyez be, akkor kiegészítőleg ki kell vennie a szűrőrácsot a fedélből és helyette a megfelelő levegőszűrőt kell betennie.
2. Ha a **b**, vagy **c** levegőszűrő helyett egy **a** változatot tesz be, akkor kiegészítőleg feltétlenül egy szűrőrácsot * kell betenni a fedélbe.

* Szűrőrács - lásd az "Utólag megvásárolható tartozékok" fejezetet

A szűrőrács eltávolítása, ill. behelyezése (34. ábra)

- Tegye két ujját a szűrőrács üregeibe és nyomja össze azokat kissé közepén. Ezután leveheti ill. behelyezheti a szűrőrácsot.

Mikor cseréljem ki a szálemelőket?

(nem lehetséges az EcoTeQ Plus padlófejjel rendelkező modelleknél)

A szálemelők a padló szívófej szívónyílásánál cserélhetők. Akkor cserélje ki a szálemelőket, ha a bolyhok elkoptak.

Hogyan cseréljem ki a szálemelőket? (35. ábra)

- Emelje ki szálemelőt pl. egy lapos csavarhúzóval a rögzítő-hasítékokból.
- Cserélje a szálemelőket új szálemelőre.

A padló szívófej görgőinek AllTeQ tisztítása (36. ábra)

- ① Oldja ki a görgő tengelyét (bajonettzár) egy érmével.
 - ② Nyomja ki a görgőtengelyt és vegye ki azt.
 - ③ Vegye ki a görgőt.
- Távolítsa el végül a szövetszalakat és a haját, helyezze be ismét a görgőt, és reteszelje a görgő tengelyét.

Alkatrészeket a Miele szakkereskedőjénél, vagy a Miele gyári vevőszolgálatán keresztül vásárolhat.

 Soha ne merítse a porszívót vízbe! A porszívóba jutó nedvesség az áramütés veszélyét hordozza magában.

Ápolás

 Kapcsolja ki a porszívót minden tisztítás előtt, és húzza ki a hálózati csatlakozót a dugaszoló aljzatból.

Porszívó és tartozékai

A porszívót és minden műanyag tartozékát egy kereskedelemben beszerezhető műanyagtisztítóval ápolhatja.

 Ne használjon súrolószert, üveg- vagy univerzális tisztítót, valamint olajtartalmú ápolószert sem!

Porgyűjtőtér

A porgyűjtőtérrel szükség esetén, ha van, egy másik porszívóval kiporszívóztathja, vagy egyszerűen egy **száraz** portörölő kendővel vagy porecsettellel tisztíthatja.

Mi a teendő, ha ...?

Probléma	Ok és elhárítás
A porszívó magától kikapcsolódik.	<p>Egy hőmérséklet-határoló akkor kapcsolja ki a porszívót, ha túlmelegszik. Ez a zavar akkor léphet fel, ha pl. nagy, kemény felszívott tárgy eldugaszolja a szívási utat, vagy a porzsák tele van, ill. a finom por miatt nem légáteresztő. Ennek egy erősen elszennyeződött motorvédő szűrő, vagy levegőszűrő oka lehet is.</p> <ul style="list-style-type: none">■ Azután kapcsolja ki a porszívót, és húzza ki a hálózati csatlakozót a dugaszoló aljzatból. <p>Az ok elhárítása és kb. 20 - 30 perces várakozási idő után a porszívó annyira lehűl, hogy ismét bekapcsolhatóvá és használhatóvá válik.</p>

Vevőszolgálat

Kapcsolat üzemzavar esetén

Az olyan meghibásodások esetén, amelyet saját maga nem tud elhárítani, kérjük értesítse Miele szakterekedőjét vagy a Miele gyári vevőszolgálatát.

A Miele Vevőszolgálatának telefonszámát ennek a dokumentumnak a végén találja.

Garancia

A garancia idő 2 év.

További ország specifikus információkat a garancia feltételekről a Miele Vevőszolgálatánál kaphat.

Utólag vásárolható tartozékok

Egyes modelleket már gyárilag felszerelték a következő tartozékok közül egyvel, vagy többel.

Elsősorban a saját padlóburkolata gyártójának tisztítási és ápolási utasításait vegye figyelembe.

Ezeket a termékeket és még sok más terméket szerezhet be a Miele webshopban, a Miele vevőszolgálatánál vagy a Miele szakterekedőknél.

Elektromos forgó kefék

Csak azoknál a modelleknél, amelyek rendelkeznek egy konnektorral az elektromos forgó kefe számára.

Electro elektromos kefe (SEB 217)

Robosztus textil padlóburkolatok intenzív tisztításához. Felszedi a keményen beletaposott szennyeződések és megakadályozza kijárt utak képződését.

Electro Premium (SEB 236) elektromos forgó kefe

Összehasonlítva a SEB 217-tel, ez az elektromos forgó kefe 60 mm-rel szélesebb, nagyobb teljesítményű, ezáltal különösen alkalmas nagy felületek tisztítására.

A SEB 217-tel összehasonlítva többek között rendelkezik továbbá

- magasságállítással a bolyhok különböző magasságaihoz történő illesztéshez,
- LED-ekkel a munkaterület megvilágításához
- egy többfunkciós ellenőrzőlámpával.

Padló szívófejek/ -kefék

AllergoTeQ szívófej (SBDH 285)

Minden padburkolat napi higiénikus tisztításához. Szívás közben a tisztítás előrehaladása egy színes kijelzőn (lámpás kijelző) látható.

TurboTeQ turbókefe (STB 305) / Turbo turbókefe (STB 205)

Rövid szálás textilburkolatokról szövet-szálak és hajszálak felszedéséhez

Parquet padlókefe (SBB Parquet)

Természetes sörtéjű kefével karcolásra érzékeny, sík keménypadlókhöz.

Hardfloor Twister forgócsuklós padlókefe (SBB 300)

Sík keménypadló felületek és kisebb beugrók porszívózásához.

Parquet Twister XL forgócsuklós padlókefe (SBB 300)

Természetes sörtével, sík keménypadló felületek és kisebb beugrók porszívózásához.

Parquet Twister XL forgócsuklós padlókefe (SBB 400)

Természetes sörtével, nagyfelületű, sík keménypadlók és kisebb beugrók gyors porszívózásához.

Egyéb tartozékok

Turbo XS kézi turbókefe (STB 20)

Kárpitozott bútorok, matracok, vagy autótülések keféző porszívózásához.

Univerzális kefe (SUB 20)

Könyvek, állványpolcok és hasonlók porszívózásához.

Lamella- / fűtőtest kefe (SHB 30)

Fűtőtestbordák, keskeny polcok vagy fugák portalanításához.

Matrac szívófej (SMD 10)

Matracok és kárpitozott bútorok, és ezek hézagainak kényelmes porszívózásához.

Rés szívófej, 300 mm (SFD 10)

Különösen hosszú rés szívófej rések, fugák és sarkok porszívózásához.

Rés szívófej, 560 mm (SFD 20)

Rugalmas rés szívófej nehezen hozzáférhető helyek kiporszívózásához.

Kárpit szívófej, 190 mm (SPD 10)

Különösen széles kárpit szívófej, a kárpitos bútorok, matracok és párnák porszívózásához.

Szívóecset

Profillécek valamint díszes, vagy faragott tárgyak és hasonlók porszívózásához.

Szívóecset természetes sörtével (SSP 10)

Különösen érzékeny tárgyak porszívózásához.

Tartozék csíptető

A mellékelt tartozékok tárolására (résfűvóka és kárpitfűvóka).

Padlószívó tartozékok

A már meglévő szívócsővel összekötve használhatja a kézi porszívót padlópor-szívóként.

Ajtókeretek, könyvespolcok, függönyök kényelmes porszívózásához és a szekrények, ágyak alatt történő kényelmes porszívózáshoz.

A padlószívó tartozék megvásárlásánál adja meg az Ön porszívójának modellmegnevezését.

Szűrők

Active AirClean levegőszűrő (SF-AA 10)

A zavaró szagok jelentős csökkentéséhez. Ideális háziállattartó és dohányzó háztartásokban

AirClean Plus levegőszűrő(SF-H 10)

A hatékony szűréshez a helyiség különösen tiszta levegőjéért.

Szűrőrács

Akkor van rá szüksége, ha egy ActiveAirClean, vagy AirClean Plus levegőszűrő helyett egy AirClean levegőszűrőt szeretne betenni.

Bezpečnostní pokyny a varovná upozornění	92
Popis přístroje	98
Váš příspěvek k ochraně životního prostředí	100
Poznámka k evropským nařízením (EU) č. 665/2013 a (EU) č. 666/2013	101
Odkazy na vyobrazení	102
Před použitím	102
Použití	103
Odstavení a uložení	104
Údržba	104
Kde dostanu prachové sáčky a filtry?	104
Které prachové sáčky a filtry jsou správné?	105
Kdy vyměním prachový sáček?	105
Funkce indikátoru výměny prachového sáčku	105
Jak vyměním prachový sáček?	105
Kdy mám vyměnit ochranný filtr motoru?	106
Jak vyměním ochranný filtr motoru?	106
Kdy mám vyměnit vzduchový filtr?	106
Jak vyměním vzduchový filtr AirClean?	106
Jak vyměním vzduchový filtr Active AirClean a AirClean Plus?	106
Změna vzduchového filtru	107
Kdy vyměním sběrače nití?	107
Jak vyměním sběrače nití?	107
Čištění pojezdového válečku podlahové hubice AllTeQ	107
Ošetřování	107
Co udělat, když ...?	109
Servisní služba	110
Příslušenství k dokoupení	110

cs - Bezpečnostní pokyny a varovná upozornění

Tento vysavač vyhovuje předepsaným bezpečnostním ustanovením. Neodborné používání může vést k poranění osob a věcným škodám.

Před prvním použitím vysavače si přečtěte návod k obsluze. Poskytuje důležité pokyny pro bezpečnost, používání a údržbu vysavače. Tím ochráníte sebe a ostatní a zabráníte poškození vysavače.

Návod k obsluze uschovejte a předejte ho případnému novému majiteli.

Po každém použití, před každou výměnou příslušenství a před každým čištěním / údržbou vysavač vždy vypněte. Vytáhněte síťovou zástrčku ze zásuvky.

Používání ke stanovenému účelu

- ▶ Tento vysavač je určen pro použití v domácnosti a podobném prostředí.
- ▶ Tento vysavač je vhodný pro běžné vysávání koberců, kobercových a nechoulostivých tvrdých podlah.
- ▶ Tento vysavač není určen pro použití venku.
- ▶ Tento vysavač je určený pro používání do nadmořské výšky 4000 m.
- ▶ Používejte vysavač výhradně k vysávání suchého materiálu. Vysavačem nesmíte vysávat nečistoty z lidí a zvířat. Všechny ostatní způsoby použití, přestavby a změny jsou nepřípustné.

► Osoby, které vzhledem ke svým fyzickým, smyslovým a psychických schopnostem nebo kvůli nezkušenosti nebo neznalosti nejsou schopné vysavač bezpečně obsluhovat, ho nesmí používat bez dohledu nebo pokynů zodpovědné osoby.

Děti v domácnosti

► Nebezpečí udušení! Děti by si mohly hrát s obalovým materiálem, např. fólií, mohly by se do ní balit nebo si ji dávat přes hlavu a udusit se. Proto veškerý obalový materiál uchovávejte mimo dosah dětí.

► Děti mladší osmi let se nesmí samy pohybovat v blízkosti vysavače, ledaže by byly pod stálým dozorem.

► Děti starší osmi let smí vysavač používat bez dozoru jen tehdy, pokud jim byla jeho obsluha vysvětlena tak, že ho dokážou obsluhovat bezpečně. Děti musí být schopné rozpoznat a chápat možná nebezpečí v případě chybné obsluhy.

► Děti nesmí vysavač bez dozoru čistit ani na něm provádět údržbu.

► Dávejte pozor na děti, které se zdržují v blízkosti vysavače. Nikdy jim nedovolte, aby si s vysavačem hrály.

Technická bezpečnost

► Před používáním zkontrolujte vysavač a všechny součásti příslušenství, zda nejsou zjevně poškozené. Poškozený vysavač neuvádějte do provozu.

cs - Bezpečnostní pokyny a varovná upozornění

- ▶ Porovnejte připojovací údaje (napětí a frekvenci sítě) na typovém štítku vysavače s odpovídajícími parametry elektrické sítě. Tyto údaje musí bezpodmínečně souhlasit. Vysavač je beze změny vhodný pro 50 Hz nebo 60 Hz.
- ▶ Síťová zásuvka musí být jištěna zpožděnou pojistkou 16 A nebo 10 A.
- ▶ Spolehlivý a bezpečný provoz tohoto vysavače je zaručen pouze tehdy, pokud je vysavač připojený k veřejné rozvodné síti.
- ▶ Při nepříznivých poměrech v elektrické síti může vést vysavač k dočasným poklesům napětí. Jestliže je impedance sítě v místě připojení k veřejné síti vyšší než 0,457 ohm, může být nutné provést další opatření předtím, než lze vysavač na tomto přípojním místě používat ke stanovenému účelu. Pokud je to nutné, můžete se na impedanci doptat u místního dodavatele elektrické energie.
- ▶ Opravu vysavače během záruční doby smí provádět jen servisní služba Miele, protože jinak při následných škodách zaniká nárok na záruku.
- ▶ Připojovací kabel nepoužívejte pro přenášení vysavače a také za připojovací kabel nevytahujte síťovou zástrčku ze zásuvky. Připojovací kabel netahejte přes ostré hrany a nepřiskřípněte ho. Zabraňte častému přejíždění vysavače přes připojovací kabel. Mohl by se při tom poškodit připojovací kabel, síťová zástrčka a zásuvka a ohrozit Vaši bezpečnost.

- ▶ Vysavač nepoužívejte, pokud je přípojovací kabel poškozený. Poškozený přípojovací kabel nechte nahradit výhradně originálním kabelem. Z bezpečnostních důvodů smí výměnu provést jen kvalifikovaný odborník pověřený firmou Miele nebo servisní služba Miele.
- ▶ Zásuvka na vysavači (podle modelu) se smí používat jen pro elektrické kartáče uvedené v tomto návodu k obsluze.
- ▶ Vysavač nikdy neponořujte do vody a čistěte ho jen za sucha nebo mírně navlhčeným hadříkem.
- ▶ Opravy nechte provádět jen kvalifikovaným pracovníkem pověřeným firmou Miele. Neodbornými opravami může být uživatel vystaven značným nebezpečím.

Provozní zásady

- ▶ Nepoužívejte vysavač bez prachového sáčku, ochranného filtru motoru a vzduchového filtru.
- ▶ Když není nasazený prachový sáček, nelze zavřít kryt prachového prostoru. Nepoužívejte násilí.
- ▶ Dávejte pozor, abyste se s proudem nasávaného vzduchu nepřiblížili k hlavě.
- ▶ Nevysávejte hořící nebo žhavé předměty jako např. cigarety nebo zdánlivě vyhaslý popel příp. uhlí.
- ▶ Nevysávejte kapaliny a vlhké nečistoty. Za vlhka vyčištěné nebo šamponované koberce a kobercové podlahy nechte před vysáváním úplně uschnout.

cs - Bezpečnostní pokyny a varovná upozornění

- ▶ Nevysávejte práškový toner. Toner, který se používá například v tiskárnách nebo kopírkách, může být elektricky vodivý.
- ▶ Nevysávejte snadno vznětlivé nebo výbušné látky nebo plyny a nevysávejte na místech, na nichž jsou takové látky uskladněné.

Příslušenství

- ▶ Při vysávání s elektrickým kartáčem nebo turbokartáčem Miele se nedotýkejte pohybujícího se kartáčového válce.
- ▶ Elektrický kartáč Miele je motorem poháněné přídatné zařízení určené speciálně pro vysavače Miele. Provozování vysavače s elektrickým kartáčem jiného výrobce není z bezpečnostních důvodů dovoleno.
- ▶ Používejte jen prachové sáčky, filtry a příslušenství s logem "Original Miele". Jen u nich může výrobce zaručit bezpečnost.

Miele neručí za škody vzniklé použitím odporujícím stanovenému účelu, chybnou obsluhou a v důsledku nedbání bezpečnostních pokynů a varovných upozornění.

- ① podlahová hubice *
- ② indikátor výměny prachového sáčku
- ③ tlačítko pro uzavření víka prachového prostoru
- ④ rukojeť pro přenášení s ovládací plochou
- ⑤ dvoudílné příslušenství na příchytce pro příslušenství *
- ⑥ sací trubice *
- ⑦ odjišťovací tlačítka
- ⑧ rukojeť se zarážkou proti sklouznutí a otvorem pro zavěšení
- ⑨ háček pro připojovací kabel
- ⑩ připojovací kabel
- ⑪ příchytka kabelu
- ⑫ nastavovací pojistka teleskopické trubice *
- ⑬ kryt vzduchového filtru (zadní strana)
- ⑭ ochranný filtr motoru
- ⑮ originální prachový sáček Miele
- ⑯ zásuvka pro elektrokartáč *

* Podle modelu se může lišit provedení těchto dílů nebo tyto díly nemusí být k dispozici.

Likvidace přepravního obalu

Obal chrání přístroj před poškozením během přepravy. Obalové materiály byly zvoleny s přihlédnutím k aspektům ochrany životního prostředí a k možností jejich likvidace, a jsou tedy recyklovatelné.

Vrácení obalů do materiálového cyklu šetří suroviny a snižuje množství odpadů. Váš specializovaný prodejce odebere obal zpět.

Likvidace prachových sáčků a použitých filtrů

Prachové sáčky a filtry jsou vyrobeny z ekologických materiálů. Filtry můžete likvidovat s běžným domovním odpadem. To platí rovněž pro prachový sáček, pokud neobsahuje nečistoty, které je zakázáno likvidovat jako domovní odpad.

Likvidace starého přístroje

Před likvidací starého přístroje vyjměte prachový sáček a nasazené filtry a dejte tyto součásti do domovního odpadu.

Elektrické a elektronické přístroje často obsahují cenné materiály. Obsahují také určité látky, směsi a díly, které byly nutné pro jejich funkci a bezpečnost. V domovním odpadu a při neodborném nakládání mohou poškodit lidské zdraví a životní prostředí. Staré přístroje proto v žádném případě nedávejte do domovního odpadu.



Místo toho využijte oficiální sběrná a vratná místa pro odevzdávání a využití elektrických a elektronických přístrojů zřízená obcemi, prodejci nebo společnostmi Miele. Podle zákona jste sami zodpovědní za vymazání případných osobních údajů na likvidovaném starém přístroji. Postarejte se prosím o to, aby byl Váš starý přístroj až do doby odvezení uložen mimo dosah dětí.

Poznámka k evropským nařízením (EU) č. 665/2013 a (EU) č. 666/2013

Tento vysavač je přístroj pro domácnost a podle výše uvedených nařízeních je klasifikován jako univerzální vysavač.

Tento návod k obsluze, list technických údajů EU patří k vysavači a příslušný online energetický štítek jsou připraveny ke stažení na internetové stránce Miele www.miele.com.

Roční energetická spotřeba uvedená v listu technických údajů a na energetickém štítku popisuje indikativní, roční spotřebu energie (kWh za rok) na bázi 50 operací čištění. Skutečná spotřeba energie závisí na tom, jak se vysavač používá.

Všechny zkoušky a výpočty prováděné ve výše uvedených nařízeních byly provedeny podle následujících, aktuálně platných, harmonizovaných norem při zohlednění návodu Evropské komise ze září 2014 zveřejněného k nařízením:

- a) EN 60312-1 Vacuum cleaners for household use - Part 1: Dry vacuum cleaners - Methods for measuring the performance
- b) EN 60704-2-1 Household and similar electrical appliances - Test code for the determination of airborne acoustical noise - Part 2-1: Particular requirements for vacuum cleaners
- c) EN 60335-2-2 Household and similar electrical appliances - Safety - Part 2-2: Particular requirements for vacuum cleaner and water suction appliances

Ne všechny podlahové hubice a vysávací příslušenství přiložené k vysavači jsou určeny na intenzivní čištění kober-

ců nebo tvrdých podlah popsáné v nařízeních. Ke zjištění hodnot byly použity následující podlahové hubice a nastavení:

Pro spotřeby energie a třídy čištění na koberci a tvrdé podlahy jakož i pro hlučnost na koberci byla použita přepínatelná podlahová hubice v poloze pro koberec (Sešlápněte nášlapné tlačítko .

Pokud se k Vašemu vysavači sériově přikládá elektrokartáč, tak byl ke stanovení výše uvedených hodnot na koberci použit tento elektrokartáč, vyvinutý speciálně pro intenzivní čištění koberců.

Pokud je k Vašemu vysavači sériově přiložena spárová hubice SRD, tak byla pro zjištění výše uvedených hodnot na tvrdé podlahy použita tato podlahová hubice, která byla vyvinuta speciálně pro čištění tvrdých podlah.

Údaje v listu technických údajů EU a na energetickém štítku se vztahují výhradně ke zde uváděným kombinacím a nastavením podlahových hubic na různých podlahových krytinách.

Pro všechna měření byly použity výhradně originální prachové sáčky, ochranné filtry motoru a vzduchové filtry Miele.

Odkazy na vyobrazení

Obrázky uvedené v jednotlivých kapitolách naleznete na rozklápěcí stránce na konci tohoto návodu k obsluze.

Před použitím

Nasazení sací trubice (obr. 01)

- Zasouvejte sací trubici vylisovaným čtvercem nahoru do skříně vysavače a trochu jí otáčejte sem a tam, až zřetelně zaklapne.

Odejmutí sací trubice

- Zatlačte odjišťovací tlačítko (detail ve vyobrazení) a za mírného otáčení sací trubici vytáhněte ze skříně vysavače.

Spojení rukojeti a sací trubice (obr. 02)

- Zasouvejte rukojeť vylisovaným čtvercem nahoru do sací trubice a trochu jí otáčejte sem a tam, až zřetelně zaklapne.
- Jestliže chcete díly navzájem oddělit, stiskněte odjišťovací tlačítko a za mírného otáčení vytáhněte rukojeť ze sací trubice.

Rukojeť můžete také zastrčit přímo do skříně vysavače (obr. 03).

Vysavač je pak snadněji ovladatelný při různých pracích jako např. vysávání matrací, čalouněného nábytku atd.

Nasazení podlahové hubice (obr. 04)

- Nasouvejte podlahovou hubici za mírného otáčení vlevo a vpravo na sací hrdlo vysavače, až zřetelně zaklapne západka.

- Jestliže chcete díly navzájem oddělit, stiskněte odjišťovací tlačítko a za mírného otáčení vytáhněte podlahovou hubici.

Sací trubici můžete nasadit také na sací hrdlo vysavače (obr. 05). To je praktické, když například chcete vysávat pod nábytkem, který má malou vzdálenost od podlahy.

Navinutí připojovacího kabelu (obr. 06)

Když vysavač nepoužíváte, můžete připojovací kabel navinout na dva háčky pro kabel.

Připojovací kabel se neodmotá, když použijete příchytka kabelu (viz detail ve vyobrazení).

Použití dodávaného příslušenství (obr. 07)

- ① Příchytka pro příslušenství
- ② hubice pro vysávání spár
- ③ hubice na čalounění

příchytka pro příslušenství (obr. 08)

(podle modelu sériově)

- V případě potřeby nasadte příchytka pro příslušenství na sací trubici.
- Posuňte příchytka pro příslušenství až do zaklapnutí na kroužek háčku na kabel.

Příchytka pro příslušenství slouží k uložení dodaného příslušenství (obr. 09).

Některé modely jsou sériově vybaveny jednou z následujících součástí příslušenství, které nejsou vyobrazeny.

- elektrický kartáč
- turbokartáč

K těmto vysavačům je přiložen zvláštní návod k použití příslušné součásti výbavy.

Použití spárové hubice SRD

(podle modelu)

V první řadě se řiďte pokyny pro čištění a ošetřování výrobce Vaší podlahové krytiny.

Spárová hubice je vhodná speciálně na vysávání podlah s hlubokými spárami a rýhami jako např. historických prkenných podlah.

Použití

Odmotání přípojovacího kabelu (obr. 10)

Spodní háček na kabel je otočný.

- Pro odejmutí přípojovacího kabelu ho otočte nahoru.

Nastavení teleskopické trubice (obr. 11)

(dle modelu)

Teleskopická trubice se skládá ze dvou do sebe zasunutých díčích trubic, které můžete vysunout na délku, která pro Vás bude nejpohodlnější.

- Stiskněte pojistku a nastavte teleskopickou trubici na požadovanou délku.

Připojení vysavače (obr. 12)

- Zastrčte zástrčku do síťové zásuvky jištěné nejméně na 10 A.

- Při vysávání vedte přípojovací kabel upínacím žlábkem háčku na kabel na rukojeti (viz detail ve vyobrazení).

Přípojovací kabel je tak veden optimálně, takže při vysávání nepřekáží. Kromě toho zabráníte jeho zalomení na vstupu do vysavače.

Zapnutí a vypnutí (obr. 13 + 14)

Na rukojeti pro přenášení jsou umístěny dvě prostorově oddělené ovládací plochy. Můžete si zvolit, kterou ovládací plochu použijete.

Dvojitý posuvný vypínač

0 = přístroj je vypnutý

min. = snížený sací výkon

max. = maximální sací výkon

Zvolte **min.**, když se vysavač pevně přisaje při vysávání lehkých kusů, např. záclon nebo malých koberců.

Zvolte **max.** při používání turbokartáče.

- Pro zapnutí nastavte regulátor na **max.**
- Pro vypnutí posuňte regulátor až na **0**.

Nastavení přepínatelné podlahové hubice (obr. 15 - 18)

Tento vysavač je vhodný pro běžné vysávání koberců, kobercových a nechoulostivých tvrdých podlah.

Sortiment dílů Miele pro ošetřování podlah zahrnuje podlahové hubice, kartáče a nástavce vhodné pro další podlahové krytiny (viz kapitola "Příslušenství k dokoupení").

V první řadě se řiďte pokyny pro čištění a ošetřování výrobce Vaší podlahové krytiny.

Koberce a kobercové podlahy vysávejte se zasunutým kartáčem:

- Sešlápněte nášlapné tlačítko .

Nechoulostivé rovné tvrdé podlahy a podlahy se spárami vysávejte s vysunutým kartáčem:

- Sešlápněte nášlapné tlačítko .

Když používáte přepínatelnou podlahovou hubici a při tom se Vám zdá, že ji musíte posouvat příliš velkou silou, tak snižujte sací výkon, dokud nebude možné posouvat hubici lehce.

Odstavení a uložení

V přestávkách při vysávání nebo pro uložení můžete vysavač opřít (obr. 19). K tomu je na rukojeti umístěna záračka proti sklouznutí.

Dbejte na to, abyste vysavač vypnuli a opřeli pod stabilním úhlem.

Při použití podlahového kartáče doporučujeme po ukončení vysávání vysavač zavěsit, abyste šetřili kartáč.

Vysavač můžete uskladnit tak, že ho pohodlně zavěsíte. K tomu je rukojeť opatřena otvorem pro zavěšení (obr. 20).

Údržba

 Před každou údržbou vysavač vypněte a vytáhněte síťovou zástrčku ze zásuvky.

Systém filtrů Miele se skládá ze tří částí (obr. 21):

- ① originální prachový sáček Miele
- ② ochranný filtr motoru
- ③ originální vzduchové filtry Miele

Pro zajištění bezvadného sacího výkonu vysavače musíte tyto filtry občas vyměnit.

Doporučujeme Vám používat prachové sáčky, filtry a příslušenství s logem "Original Miele". Pak si můžete být jisti, že optimálně využijete sací výkon vysavače a dosáhnete nejlepšího možného výsledku čištění. Prachové sáčky s logem "Original Miele" se nevyrábějí z papíru nebo podobných materiálů a také nemají držák z lepenky. Tím dosahujeme zvláště dlouhé trvanlivosti a bezpečnosti.

Uvědomte si prosím, že na závady a poškození přístroje, jejichž příčinou je použití příslušenství neoznačeného logem "Original Miele", se nevztahuje záruka.

Kde dostanu prachové sáčky a filtry?

Originální prachové sáčky a filtry Miele můžete zakoupit v internetovém obchodě Miele, u servisní služby Miele nebo u Vašeho specializovaného prodejce Miele.

Které prachové sáčky a filtry jsou správné?

Originální prachové sáčky Miele se **žlutým držákem** typu **KK** a originální filtry Miele poznáte podle loga "ORIGINAL Miele" na obalu nebo přímo na prachovém sáčku.



V každém balení prachových sáčků Miele je navíc přiložen jeden vzduchový filtr AirClean a jeden ochranný filtr motoru.

Chcete-li si originální vzduchové filtry Miele dokoupit jednotlivě, tak svému specializovanému prodejci nebo servisní službě Miele sdělte modelové označení svého vysavače, abyste dostali správné díly. Tyto díly si ale můžete pohodlně objednat i v internetové prodejně Miele.

Kdy vyměním prachový sáček? (obr. 22)

Když červená stupnice zcela vyplní zorné pole indikátoru výměny prachového sáčku, musíte prachový sáček vyměnit.

Prachové sáčky jsou určeny k jednorázovému použití. Plné prachové sáčky zlikvidujte. Nepoužívejte je víckrát, protože prachem ucpané póry snižují sací výkon vysavače.

Zkouška

- Nasadíte přepínatelnou podlahovou hubici.
- Zapnete vysavač a nastavíte maximální sací výkon.
- Zvednete podlahovou hubici kousek nad podlahu.

Funkce indikátoru výměny prachového sáčku

Funkce indikátoru je koncipována na smíšené nečistoty: prach, vlasy, nitě, žmolky z koberců, písek atd.

Pokud vysáváte hodně jemného prachu, jako je např. prach z vrtání, písku případně také sádry nebo mouky, velmi rychle se ucpou póry prachového sáčku.

Indikátor pak ukáže stav "plný", i když prachový sáček ještě plný není. Musíte ho pak vyměnit.

Pokud vysáváte hodně vlasů, žmolků z koberců, vlny apod., může indikátor zareagovat až tehdy, když už je prachový sáček přeplněný.

Jak vyměním prachový sáček? (obr. 23 - 26)

- Stiskněte uzavírací tlačítko a otvírejte víko prachového prostoru, až za-klapne.
- Uchopte jeden z jazyků držáku a vytočte prachový sáček ze sacího hrdla předtím, než ho vytáhnete z úchyty.
- Překlopte uzávěr a zatlačte boční okraje uzávěru pod těsnění.

Prachový sáček je uzavřený, takže nemůže uniknout prach.

- Zasuňte nový prachový sáček až na doraz do **žlutého úchyty**. Nechte ho přitom složený tak, jak ho vyjmete z obalu.
- V prachovém prostoru prachový sáček co nejvíce rozložte.
- Zavřete kryt prachového prostoru tak, aby zaklapla západka, a dbejte na to, abyste přitom nepřiskřípli prachový sáček.

 Zařízení pro zablokování provozu naprázdno brání uzavření krytu prachového prostoru, když není nasazený prachový sáček. Nepoužívejte násilí!

Kdy mám vyměnit ochranný filtr motoru?

Vždy, když začínáte nové balení prachových sáčků.

V každém balení originálních prachových sáčků Miele je jeden ochranný filtr motoru.

Jak vyměním ochranný filtr motoru? (obr. 27)

- Otevřete kryt prachového prostoru.
- Odklopte **žlutý rámeček filtru** a vyměňte ochranný filtr motoru.
- Zavřete rámeček filtru až do zaklapnutí západky.
- Zavřete víko prachového prostoru až do zaklapnutí západky.

Kdy mám vyměnit vzduchový filtr?

Podle modelu je sériově nasazený jeden z následujících vzduchových filtrů (obr. 28):

a AirClean

Vždy, když začínáte nové balení prachových sáčků. V každém balení originálních prachových sáčků Miele je jeden vzduchový filtr AirClean.

b Active AirClean

c AirClean Plus

Tyto vzduchové filtry vyměňujte vždy asi po jednom roce. Čas si můžete poznamenat na vzduchovém filtru.

Jak vyměním vzduchový filtr AirClean? (obr. 29, 30 + 31)

Dbejte na to, aby byl vždy nasazený jenom jeden vzduchový filtr.

- Zatlačte tlačítko na zadní straně vysavače a odejměte kryt.
- Vyjměte upotřebený vzduchový filtr AirClean za čistou hygienickou plochu (šipka).
- Vložte nový vzduchový filtr AirClean.

Pokud byste však chtěli použít vzduchový filtr Active AirClean nebo AirClean Plus, dbejte bezpodmínečně pokynů v kapitole "Změna vzduchového filtru".

- Nasadte opět kryt a zavřete ho.

Jak vyměním vzduchový filtr Active AirClean a AirClean Plus? (obr. 32 + 33)

Dbejte na to, aby byl vždy nasazený jenom jeden vzduchový filtr.

- Zatlačte tlačítko na zadní straně vysavače a odejměte kryt (obr. 29).
- Vyjměte upotřebený vzduchový filtr Active AirClean nebo AirClean Plus.

- Nasadte nový vzduchový filtr Active AirClean nebo AirClean Plus.

Pokud byste však chtěli použít vzduchový filtr AirClean, dbejte bezpodmínečně pokynů v kapitole "Změna vzduchového filtru".

- Nasadte opět kryt a zavřete ho.

Změna vzduchového filtru

Podle modelu je sériově nasazený jeden z následujících vzduchových filtrů (obr. 28).

- a AirClean
- b Active AirClean (SF-AA 10)
- c AirClean Plus (SF-H 10)

Dbejte na to, aby byl vždy nasazený jenom jeden vzduchový filtr.

Při změně respektujte následující (obr. 34)

1. Jestliže místo vzduchového filtru **a** nasazujete vzduchový filtr **b** nebo **c**, musíte navíc vyjmout mřížku filtru a nasadit příslušný nový vzduchový filtr.
2. Jestliže místo vzduchového filtru **b** nebo **c** nasazujete vzduchový filtr **a**, musíte navíc bezpodmínečně nasadit mřížku filtru * do krytu.

* Mřížka filtru viz kapitola "Příslušenství k dokoupení".

Vyjmutí příp. nasazení mřížky filtru (obr. 34)

- Dvěma prsty uchopíte mřížku filtru a mírně ji zatlačíte ke středu. Pak můžete mřížku filtru vyjmout případně nasadit.

Kdy vyměním sběrače nití?

(není možné u modelů s podlahovou hubicí EcoTeQ Plus)

Sběrače nití u sacího vstupu podlahové hubice jsou vyměnitelné. Jestliže je vlas sběračů nití opotřebovaný, sběrače vyměňte.

Jak vyměním sběrače nití? (obr. 35)

- Vysuňte sběrače nití například šroubovákem s plochou čepelí ze štěrbin pro zasunutí.
- Nahradte staré sběrače nití novými.

Čištění pojezdového válečku podlahové hubice AllTeQ (obr. 36)

- ① Mincí odjistěte hřídel válečku (bajonetový uzávěr).
 - ② Vytlačte hřídel válečku a odejměte ji.
 - ③ Vyjměte pojezdový váleček.
- Odstraňte pak nitě a vlasy, nasadte opět pojezdový váleček a zajistěte hřídel válečku.

Náhradní díly dostanete u Vašeho specializovaného prodejce Miele nebo přes servisní službu Miele.

Ošetřování

⚠ Před každým čištěním vysavač vypněte a vytáhněte síťovou zástrčku ze zásuvky.

Vysavač a příslušenství

Vysavač a všechny součásti příslušenství z umělé hmoty můžete ošetřovat běžným čisticím prostředkem na umělé hmoty.

 Nepoužívejte drhací prostředky, čisticí prostředky na sklo a univerzální čisticí prostředky a prostředky na ošetření s obsahem oleje!

Prachový prostor

Prachový prostor můžete v případě potřeby vysát druhým vysavačem, pokud ho máte k dispozici, nebo prostě vyčistit **suchou** prachovkou nebo štětcem.

 Vysavač nikdy neponořujte do vody! Vlhkost ve vysavači hrozí nebezpečím úrazu elektrickým proudem.

Co udělat, když ...?

Problém	Příčina a odstranění
Vysavač se sám vypíná.	<p>Když se vysavač příliš zahřeje, vypne ho omezovač teploty.</p> <p>Porucha může nastat, když například větší předměty ucpou sací cesty nebo když je prachový sáček plný nebo nepropouští vzduch vinou jemného prachu. Příčinou může být také silně znečištěný vzduchový filtr nebo ochranný filtr motoru.</p> <ul style="list-style-type: none">■ Vypněte pak vysavač a vytáhněte síťovou zástrčku ze zásuvky. <p>Po odstranění příčiny poruchy a odstavení vysavače asi na 20 až 30 minut vysavač vychladne natolik, že ho opět můžete zapnout a používat.</p>

Servisní služba

Pokud budete potřebovat servisní službu, tak se obraťte na – svého specializovaného prodejce Miele nebo – servisní službu Miele na telefonu: 543 553 134-5 nebo zelená linka 800 169 431.

Záruční doba vysavače činí 2 roky.

Záruční podmínky se řídí platnými právními předpisy. Informace k záručním podmínkám naleznete na www.miele.cz.

Příslušenství k dokoupení

Jednotlivé modely jsou již sériově vybaveny jednou nebo několika následujícími součástmi příslušenství.

V první řadě se řiďte pokyny pro čištění a ošetřování výrobce Vaší podlahové krytiny.

Tyto a mnoho dalších produktů můžete zakoupit v internetové prodejně Miele, u servisní služby Miele nebo u svého specializovaného prodejce Miele.

Elektrické kartáče

Připojujte je jen k modelům, které jsou vybavené zásuvkou pro elektrický kartáč.

Elektrokartáč Electro (SEB 217)

Pro intenzivní čištění robustních textilních podlahových krytin. Odstraňuje pevně zashlapané nečistoty a brání vytváření chodníčků.

Elektrický kartáč Electro Premium (SEB 236)

Ve srovnání se SEB 217 je tento elektrický kartáč o 60 mm širší, výkonnější a tím zvláště vhodný na čištění velkých ploch.

Ve srovnání se SEB 217 má navíc mimo jiné

- výškové nastavení pro přizpůsobení různým výškám vlasu
- diody LED pro osvětlení pracovní oblasti
- multifunkční kontrolku.

Podlahové hubice / kartáče

Podlahová hubice AllergoTeQ (SBDH 285)

Pro každodenní hygienické čištění všech podlahových krytin. Při vysávání je na barevném displeji (jako na semaforu) vidět pokrok v čištění.

Turbokartáč TurboTeQ (STB 305) / turbokartáč Turbo (STB 205)

Pro odstraňování nití a vlasů z koberců s krátkým vlasem.

Podlahový kartáč Parquet (SBB Parquet)

S přírodními štětinami, pro vysávání rovných tvrdých podlah náchylných na poškrábání.

Podlahový kartáč Hardfloor Twister s otočným kloubem (SBB 300)

Pro vysávání rovných tvrdých podlahových ploch a malých výklenků.

Podlahový kartáč Parquet Twister s otočným kloubem (SBB 300)

S přírodními štětinami, pro vysávání rovných tvrdých podlahových ploch a malých výklenků.

Podlahový kartáč Parquet Twister XL s otočným kloubem (SBB 400)

S přírodními štětinami, pro rychlé vysávání velkých rovných tvrdých podlahových ploch a malých výklenků.

Ostatní příslušenství

Ruční turbokartáč Turbo XS (STB 20)

Pro vysávání a kartáčování čalouněného nábytku, matrací nebo automobilových sedaček.

Univerzální kartáč (SUB 20)

Pro vysávání prachu z knih, regálů apod.

Kartáč na topná tělesa (SHB 30)

Pro vysávání prachu z žeber topných těles, úzkých regálů nebo spár.

Hubice na matrace (SMD 10)

Pro pohodlné vysávání matrací a čalouněného nábytku a jeho spár.

Hubice pro vysávání spár, 300 mm (SFD 10)

Zvláště dlouhá hubice pro vysávání záhybů, spár a rohů.

Hubice pro vysávání spár, 560 mm (SFD 20)

Ohebná hubice pro vysávání spár pro vysávání těžko přístupných míst.

Hubice na čalounění, 190 mm (SPD 10)

Zvláště široká hubice pro vysávání čalouněného nábytku, matrací a polštářů.

Sací štětec

Pro vysávání profilových lišt, zdobených nebo vyřezávaných předmětů apod.

Sací štětec s přírodními štětinami (SSP 10)

Pro vysávání prachu z obzvlášť choulostivých předmětů.

Příchytky pro příslušenství

Pro uložení dodaného příslušenství (hubice na spáry a hubice na čalounění).

Příslušenství pro vysávání podlah

Ve spojení se stávající sací trubicí můžete tyčový vysavač používat jako podlahový vysavač.

Pro pohodlné vysávání dveřních rámců, knižních regálů, záclon a pro pohodlné vysávání pod skříněmi a postelemi.

Při nákupu příslušenství pro vysávání podlah uvádějte modelové označení svého vysavače.

Filtry

Vzduchový filtr Active AirClean (SF-AA 10)

Pro zřetelné snížení rušivých zápachů. Ideální pro chovatele zvířat a kuřáky.

Vzduchový filtr AirClean Plus (SF-H 10)

Pro účinné filtrování pro zajištění zvláště čistého vzduchu v místnosti.

Mřížka filtru

Mřížku filtru potřebujete, když chcete místo vzduchového filtru Active AirClean nebo AirClean Plus použít vzduchový filtr AirClean.

Bezpečnostné pokyny a varovné upozornenia	114
Popis prístroja	120
Váš príspevok k ochrane životného prostredia	122
Poznámka k európskemu nariadeniu (EU) č. 665/2013 a č. 666/2013	123
Odkazy na zobrazenie	124
Pred použitím	124
Použite	125
Odstavenie a uloženie	126
Údržba	126
Kde možno kúpiť vrecká na prach a filtre?	126
Ktoré vrecká na prach a filtre sú správne?	127
Kedy mám vymeniť vrecko na prach?	127
Funkcia indikátora výmeny vrecka na prach	127
Ako vymením vrecko na prach?	127
Kedy vymením motorový filter?	128
Ako vymením motorový filter?	128
Kedy vymením vzduchový filter?.....	128
Ako vymením vzduchový filter AirClean?	128
Ako vymením vzduchový filter Active AirClean a AirClean Plus?.....	128
Zmena vzduchového filtra	129
Kedy vymením zberače nití?	129
Ako vymením zberače nití?	129
Vyčistenie pojazdného valčeka podlahovej hubice AllTeQ	129
Ošetrovanie	129
Čo robiť, keď...	131
Servisná služba	132
Príslušenstvo na dokúpenie	132

sk - Bezpečnostné pokyny a varovné upozornenia

Tento vysávač zodpovedá predpísaným bezpečnostným ustanoveniam. Nesprávne používanie môže viesť k poškodeniu osôb a vecí.

Pred prvým použitím vysávača si prečítajte návod na použitie. Obsahuje dôležité pokyny pre bezpečnosť, používanie a údržbu vysávača. Tým chránite seba a ostatné osoby a zabránite poškodeniu vysávača.

Návod na použitie uschovajte a prenechajte ho prípadnému novému majiteľovi.

Po každom použití, pred každou výmenou príslušenstva a pred každým čistením / údržbou vysávač vypnite. Vytiahnite sieťovú zástrčku zo zásuvky.

Používanie na stanovený účel

- ▶ Tento vysávač je určený na použitie v domácnosti a v podobnom prostredí.
- ▶ Tento vysávač je určený pre bežné vysávanie kobercov, kobercových a nechúlostivých tvrdých podláh.
- ▶ Tento vysávač nie je určený na vonkajšie použitie.
- ▶ Tento vysávač je určený na použitie do výšky 4000 metrov nad morom.
- ▶ Používajte vysávač výhradne na vysávanie suchého materiálu. Vysávačom nesmiete vysávať nečistoty z ľudí a zvierat. Všetky ostatné spôsoby použitia, prestavby a zmeny sú neprípustné.

► Osoby, ktoré vzhľadom k svojim fyzickým, zmyslovým a psychickým schopnostiam alebo kvôli neskúsenosti alebo neznalosti nie sú schopné vysávač bezpečne obsluhovať, nesmú ho používať bez dohľadu alebo pokynov zodpovednej osoby.

Deti v domácnosti

► Nebezpečenstvo zadusením! Pri hre sa môžu deti zamočať do obalového materiálu (napr. fólií), alebo si tieto navliecť na hlavu a udusiť sa. Odložte obalový materiál z dosahu detí.

► Deti mladšie ako osem rokov sa nesmú samé pohybovať v blízkosti vysávača , iba ak sú pod stálym dozorom.

► Deti staršie ako osem rokov môžu vysávač obsluhovať bez dozoru len vtedy, ak im bola jeho obsluha vysvetlená tak, že ho dokážu bezpečne používať. Deti musia byť schopné rozoznať a chápať možné nebezpečenstvo v prípade chybnnej obsluhy.

► Deti nesmú bez dozoru vysávač čistiť, ani vykonávať jeho údržbu.

► Dávajte pozor na deti, ktoré sa zdržujú v blízkosti vysávača . Nikdy im nedovoľte, aby sa s vysávačom hrali.

Technická bezpečnosť

► Pred použitím skontrolujte vysávač a všetky dodané súčasti príslušenstva, či nie sú zjavne poškodené. Poškodený vysávač neuvádzajte do činnosti.

sk - Bezpečnostné pokyny a varovné upozornenia

- ▶ Porovnajte pripojovacie údaje (napätie a frekvenciu) na typovom štítku vysávača s parametrami elektrickej siete. Tieto údaje musia bezpodmienečne súhlasiť. Vysávač je bez zmeny vhodný pre 50 Hz alebo 60 Hz.
- ▶ Sieťová zásuvka musí byť istená poistkou 16A alebo 10A.
- ▶ Spoľahlivá a bezpečná prevádzka tohto vysávača je zaručená len vtedy, keď je vysávač pripojený na verejnú elektrickú sieť.
- ▶ Pri nepriaznivých pomeroch v elektrickej sieti môže viesť vysávač k dočasným poklesom napätia. Ak je impedancia siete v mieste pripojenia k verejnej sieti vyššia než 0,457 ohm, bude možno nutné vykonať ďalšie opatrenia pred použitím vysávača z tohto prípojného miesta. Pokiaľ je to nutné, môžete sa na impedanciu opýtať u miestneho dodávateľa elektrickej energie.
- ▶ Opravu vysávača počas záručnej doby môže vykonávať iba autorizovaná servisná služba Miele, pretože inak pri následných škodách zaniká nárok na záruku.
- ▶ Nepoužívajte pripojovací kábel na prenášanie vysávača a zástrčku nevyťahujte zo zásuvky za pripojovací kábel. Pripojovací kábel neťahajte cez ostré hrany a neprivrite ho dverami. Zabráňte častému prechádzaniu cez pripojovací kábel. Pripojovací kábel, sieťová zástrčka a zásuvka sa pri tom môžu poškodiť a ohroziť Vašu bezpečnosť.

- ▶ Vysávač nepoužívajte ak je pripojovací kábel poškodený. Poškodený pripojovací kábel nechajte vymeniť len za originálny kábel. Z bezpečnostných dôvodov môže výmenu vykonať len autorizovaný odborník poverený firmou Miele alebo servisná služba Miele.
- ▶ Zásuvka na vysávači (podľa modelu) sa môže používať len pre elektrické kefy uvedené v tomto návode na použitie.
- ▶ Vysávač nikdy neponárajte do vody a čistite ho len suchou alebo mierne vlhkou handričkou.
- ▶ Opravy môže vykonávať len autorizovaný personál firmy Miele. Neodbornými opravami môže byť užívateľ vystavený značnému nebezpečenstvu.

Prevádzkové zásady

- ▶ Vysávač nepoužívajte bez vrecka na prach, motorového filtra a vzduchového filtra.
- ▶ Ak nie je založené vrecko na prach, nie je možné zavrieť kryt prachového priestoru. Nepoužívajte násilie.
- ▶ Zabráňte saciemu prúdu priblížiť sa k hlave.
- ▶ Nevysávajte horiace alebo žeravé predmety ako napr. cigarety alebo zdanlivo vyhasnutý popol, príp. uhlie.
- ▶ Nevysávajte žiadne kvapaliny ani vlhké nečistoty. Za vlhka čistené alebo šampónované koberce a kobercové podlahy nechajte pred vysávaním úplne vyschnúť.

sk - Bezpečnostné pokyny a varovné upozornenia

- ▶ Nevysávajte prach z tonera. Toner, ktorý sa používa napríklad v tlačiarňach alebo kopírkach môže byť elektricky vodivý.
- ▶ Nevysávajte ľahko vznetiteľné alebo výbušné látky alebo plyny a miesta, kde sú takéto látky uskladnené.

Príslušenstvo

- ▶ Pri vysávaní s Miele Elektro - alebo Turbokefou sa nedotýkajte pohybujúceho sa kefového valca.
- ▶ Miele elektrokefa je motorom hnané prídavné zariadenie, určené špeciálne pre MIELE vysávače. Prevádzkovanie vysávača s elektrickou kefou iného výrobcu nie je z bezpečnostných dôvodov dovolené.
- ▶ Používajte iba vrecká na prach , filtre a príslušenstvo s logom "ORIGINAL Miele". Len u nich môže výrobca zaručiť bezpečnosť.

Miele neručí za škody vzniknuté v dôsledku nedodržania stanoveného použitia, chybnou obsluhou a nedodržaním bezpečnostných pokynov a varovných upozornení.



sk - Popis prístroja

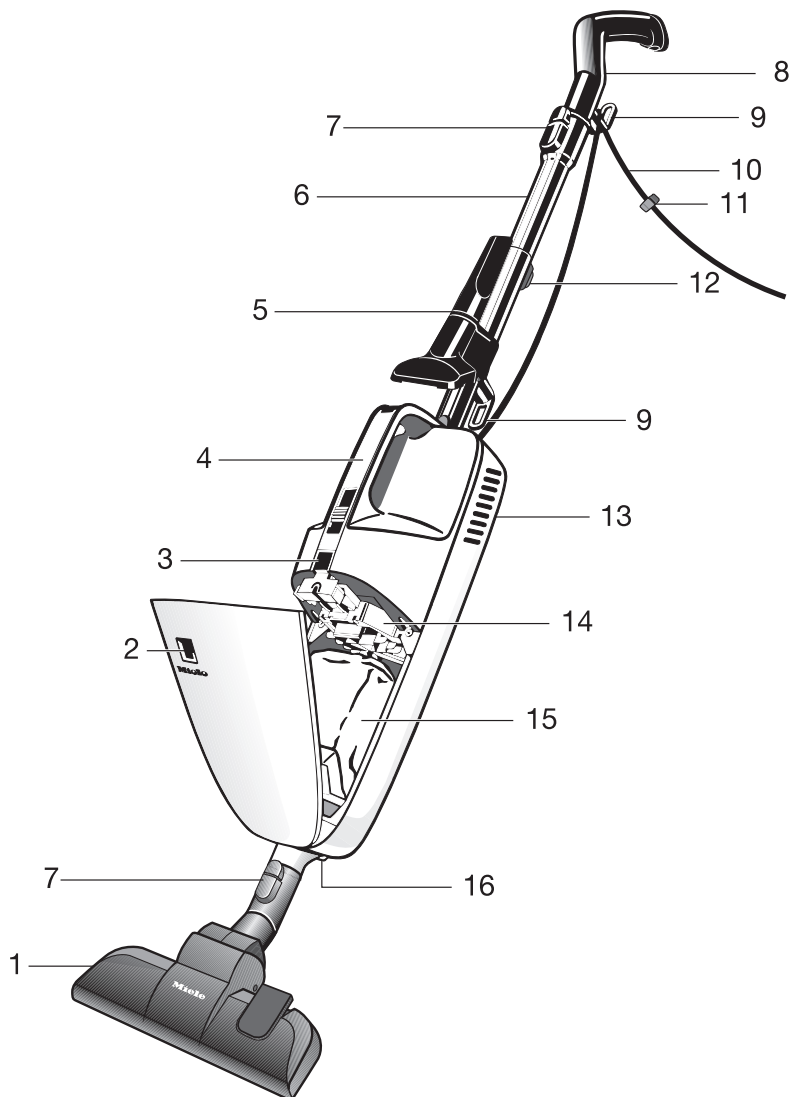

- ① podlahová hubica *
- ② indikátor výmeny vrecka na prach
- ③ tlačidlo na uzavretie veka prachového priestoru
- ④ rukoväť na prenášanie s ovládacou plochou
- ⑤ dvojdielne príslušenstvo na príchytke na príslušenstvo *
- ⑥ sacia trubica *
- ⑦ odšťavacie tlačidlo
- ⑧ rukoväť so zarážkou proti sklznutiu a otvorom na zavesenie
- ⑨ háčik na pripojovací kábel
- ⑩ pripojovací kábel
- ⑪ príchytka kábla
- ⑫ nastavovacie tlačidlo pre teleskopickú trubicu *
- ⑬ kryt vzduchového filtra (zadná strana)
- ⑭ motorový filter
- ⑮ originálne vrečka na prach Miele
- ⑯ zásuvka pre elektrickú kefu

* Podľa modelu sa môže líšiť prevedenie týchto dielov alebo nie sú tieto diely k dispozícii.

Likvidácia obalového materiálu

Obal chráni prístroj proti poškodeniu počas prepravy. Obalové materiály boli volené s prihliadnutím k hľadiskám ochrany životného prostredia a k možnostiam ich likvidácie, sú teda recyklovateľné.

Vrátenie obalového materiálu do materiálového cyklu šetrí suroviny a znižuje množstvo odpadu. Váš špecializovaný predajca odoberie obal späť.

Likvidácia vrečka na prach a použitých filtrov

Vrečko na prach a filtre sú vyrobené z materiálov šetrných k životnému prostrediu. Filtre môžete likvidovať s bežným domovým odpadom. Toto sa týka aj vrieciek na prach, pokiaľ neobsahujú nečistoty, ktoré sú v domovom odpade zakázané.

Likvidácia starého prístroja

Pred likvidáciou starého prístroja vyberte z neho vrečko na prach a filtre a zlikvidujte ich s domovým odpadom.

Elektrické a elektronické prístroje obsahujú mnohonásobne hodnotné materiály. Obsahujú aj určité látky zmesi a stavebné prvky, ktoré boli potrebné pre ich funkciu a bezpečnosť. V komunálnom odpade ako aj nesprávnou manipuláciou môžu ohroziť ľudské zdravie a škodiť životnému prostrediu. Váš starý prístroj preto nedávajte v žiadnom prípade do komunálneho odpadu.



Na odovzdanie a likvidáciu elektrických a elektronických prístrojov využite oficiálne zberné miesto vo vašom bydlisku, u predajcu alebo v Miele. Za vymazanie prípadných osobných údajov na likvidovanom prístroji ste zo zákona zodpovedný sami. Postarajte sa prosím o to, aby bol Váš starý prístroj uložený mimo dosah detí až do doby odvezenia.

Poznámka k európskemu nariadeniu (EU) č. 665/2013 a č. 666/2013

Tento vysávač je určený na domáce použitie a podľa vyššie menovaných nariadení zaradený ako univerzálny vysávač.

Tento návod na použitie, list údajov EU patriaci k vysávaču ako aj príslušná online tabuľka energetickej efektívnosti sú k dispozícii na stiahnutie na internetovej stránke Miele pod www.miele.com.

Údaje o ročnej spotrebe energie uvedené v zozname opisujú indikatívnu spotrebu energie (kWh ročne), vychádzajúc z 50 čistiacich procesov. Skutočná spotreba energie závisí od toho, ako často sa bude vysávač používať.

Všetky skúšky, ktoré je potrebné podľa hore uvedených nariadení vykonať podľa nasledovných platných zosúladených noriem a to so zohľadnením verejných príručiek európskej komisie zo septembra 2014: a) EN 60312-1 Vacuum cleaners for household use - Part 1: Dry vacuum cleaners - Methods for measuring the performance b) EN 60704-2-1 Household and similar electrical appliances - Test code for the determination of airborne acoustical noise - Part 2-1: Particular requirements for vacuum cleaners c) EN 60335-2-2 Household and similar electrical appliances. Safety - Part 2-2: Particular requirements for vacuum cleaner and water suction appliances

Nie všetky hubice na podlahu a príslušenstvo k vysávaču sú určené tak ako to bolo popísané v nariadeniach na

intenzívne čistenie kobercov alebo tvrdých podláh. Nasledovné podlahové hubice a nastavenia boli použité pri zisťovaní údajov:

Prepínateľná podlahová hubica bola využitá pri zisťovaní spotreby energie a čistiacej triedy na koberci a na tvrdej podlahe ako aj na zistenie hodnoty hluku na koberci (Zatlačte nášlapné tlačidlo ).

Pokiaľ je k Vášmu vysávaču sériovo priložená elektrokefa, táto je vyvinutá a určená na intenzívne čistenie kobercov a bola použitá na koberci pri zisťovaní hore uvedených hodnôt.

Pokiaľ je Váš vysávač vybavený sériovo škárovou hubicou SRD táto bola vyvinutá špeciálne na čistenie tvrdých podláh a bola použitá na zistenie vyššie uvedených hodnôt pre tvrdé podlahy.

Údaje nachádzajúce sa na EÚ zozname údajov a v tabuľke energetickej efektívnosti sa vzťahujú výlučne na kombinácie uvedené v tomto návode a na nastavenia podlahových hubíc na rozličných druhoch podláh.

Pri všetkých meraniach boli použité výlučne originálne Miele vrecká na prach, ochranné filtre motora a vzduchové filtre.

Odkazy na zobrazenie

Obrázky uvedené v jednotlivých kapitolách nájdete na rozklápacích stránkach na konci tohoto návodu na použitie.

Pred použitím

Nasadenie sacej trubice (obr. 01)

- Zasúvajte saciu trubicu vylisovaným štvorcom nahor do vysávača a otáčajte sem a tam pokým zreteľne zaklapne.

Odobratie sacej trubice

- Zatlačte odistovacie tlačidlo (detail v zobrazení) a za mierneho otáčania sacej trubice vytiahnite z vysávača.

Spojenie rukoväti a sacej trubice (obr. 02)

- Zasúvajte rukoväť vylisovaným štvorcom nahor do sacej trubice a otáčajte sem a tam pokým zreteľne nezaklapne.
- Ak chcete diely navzájom oddeliť, stlačte odistovacie tlačidlo a za mierneho otáčania vytiahnite rukoväť zo sacej trubice.

Rukoväť môžete tiež zastrčiť priamo do tela vysávača (obr. 03)

Vysávač je potom ľahšie ovládateľný pri rôznych prácach ako napr. vysávanie matracov, čalúneného nábytku atď.

Nasadenie podlahovej hubice (obr. 04)

- Nasúvajte podlahovú hubicu hubicu za mierneho otáčania vľavo a vpravo na sacie hrdlo vysávača, až zreteľne zaklapne západka.

- Ak chcete diely navzájom oddeliť, stlačte odistovacie tlačidlo a za mierneho otáčania vytiahnite podlahovú hubicu .

Saciu trubicu môžete nasadiť tiež na sacie hrdlo vysávača (obr. 05). Je to praktické, napr. keď chcete vysávať napr. pod nábytkom, ktorý je nízko nad podlahou.

Navinutie pripojovacieho kábla (obr. 06)

Keď vysávač nepoužívate, môžete pripojovací kábel navinúť cez oba háčiky na kábel. Pripojovací kábel sa neodmotá, keď použijete príchytku kábla (viď detail v zobrazení).

Použitie dodaného príslušenstva (obr. 07)

- ① príchytka na príslušenstvo
- ② hubica na vysávanie škár
- ③ hubica na čalúnený nábytok

príchytka na príslušenstvo (obr. 08)

(sériovo podľa modelu)

- V prípade potreby nasadte príchytku na príslušenstvo na saciu trubicu.
- Posuňte príchytku až do zaklapnutia cez krúžok háčika na kábel.

Príchytka na príslušenstvo slúži na uloženie dodaného príslušenstva (obr. 09).

Jednotlivé modely sú sériovo vybavené jednou z nasledujúcich súčastí príslušenstva, ktoré nie sú zobrazené.

- Elektrokefa
- Turbokefa

K týmto vysávačom je priložený špeciálny návod na použitie príslušnej súčasti výbavy.

Použitie škárovej hubice SRD

(podľa modelu)

V prvom rade rešpektujte pokyny týkajúce sa čistenia a starostlivosti od výrobcu podlahy.

Škárová hubica je vhodná špeciálne na vysávanie podláh s hlbokými škárami a ryhami, ako napr. historických drevených podláh.

Použite

Odmotanie pripojovacieho kábla (obr. 10)

Spodný háčik na kábel je otočný.

- Na odobratie pripojovacieho kábla ho otočte nahor.

Nastavenie teleskopickej trubice (obr. 11)

(podľa modelu)

Teleskopická trubica sa skladá z dvoch do seba zasunutých trubíc, ktoré môžete pri vysávaní vysunúť na najpohodlnejšiu dĺžku.

- Stlačte nastavovacie tlačidlo a nastavte teleskopickú trubicu na požadovanú dĺžku.

Pripojenie vysávača (obr. 12)

- Zastrčte zástrčku do sieťovej zásuvky istenej najmenej 10 A.
- Pri vysávaní vedte pripojovací kábel upínacím žliabkom háčika na kábel na rukoväti (viď detail v zobrazení).

Pripojovací kábel je tak vedený optimálne, takže pri vysávaní neprekáža. Okrem toho zabránite jeho zalomeniu na vstupe do vysávača.

Zapnutie a vypnutie (obr. 13 + 14)

Na rukoväti na prenášanie sú umiestnené dve priestorovo oddelené ovládacie plochy. Môžete si zvoliť, ktorú ovládaciu plochu použijete.

Dvojité posuvné spínače

0 = prístroj je vypnutý

min. = znížený sací výkon

max. = maximálny sací výkon

Zvoľte **min.**, keď sa vysávač pevne prisaje pri vysávaní ľahkých kusov, napr. záclon alebo malých kobercov.

Zvoľte **max.** pri použití turbokefy.

- Na zapnutie posuňte regulátor na **max.**
- Na vypnutie posuňte regulátor až na doraz na **0**.

Nastavenie prepínateľnej podlahovej hubice (obr. 15 - 18)

Tento vysávač je určený pre bežné vysávanie kobercov, kobercových a nechúlostivých tvrdých podláh.

Sortiment dielov Miele na ošetrovanie podláh ponúka podlahové hubice, kefy a nadstavce vhodné pre ďalšie podlahové krytiny alebo špeciálne aplikácie (viď kapitola „Príslušenstvo na dokúpenie“).

V prvom rade sa riadte pokynmi na čistenie a údržbu výrobcu Vašej podlahovej krytiny.

Koberce a kobercové podlahy vysávajúce so zasunutou kefou:

■ Zatlačte nášlapné tlačidlo 

Nechúlostivé rovné tvrdé podlahy a podlahy so škárami alebo ryhami vysávajú s vysunutou kefou:

■ Zatlačte nášlapné tlačidlo 

Keď používate prepínaciu podlahovú hubicu a pri tom sa Vám zdá, že ju musíte posúvať príliš veľkou silou, tak znižujte sací výkon, dokiaľ nebude možné posúvať hubicu ľahko.

Odstavenie a uloženie

V prestávkach pri vysávaní alebo na uloženie môžete vysávač oprieť (obr. 19). Na to je na rukoväti umiestnená záťažka proti skĺznutiu.

Dbajte na to, aby ste vysávač vypli a opreli pod stabilným uhlom.

Pri použití podlahovej kefy odporúčame po ukončení vysávania vysávač zavesiť, aby ste šetrili kefu.

Vysávač môžete uskladniť tak, že ho pohodlne zavesíte. Na to je rukoväť vybavená otvorom na zavesenie (obr. 20).

Údržba

 Vypnite vysávač pred každou údržbou a vytiahnite sieťovú zástrčku zo zásuvky.

System filterov Miele sa skladá z troch častí:

- ① originálne vrecká na prach Miele
- ② motorový filter
- ③ Originálny vzduchový filter Miele

Na zaistenie bezchybného sacieho výkonu vysávača musíte tieto filtre občas vymeniť.

Odporúčame vám používať iba vrecká na prach, filtre a príslušenstvo s logom "ORIGINAL Miele". Len tak možno optimálne využiť sací výkon vysávača a dosiahnuť najlepší možný výsledok čistenia.

Vrecká na prach s logom „Original Miele“ sa nevyrábajú z papiera alebo z podobných materiálov a tiež nemajú držiak z lepenky. Tým dosahujeme obzvlášť dlhú trvanlivosť a bezpečnosť.

Uvedomte si prosím, že na poruchy a poškodenie prístroja, ktorých príčinou je použitie príslušenstva neoznačeného logom „Original Miele“, sa nevzťahuje záruka.

Kde možno kúpiť vrecká na prach a filtre?

Originálne vrecká na prach a filtre dostanete v internetovom obchode Miele, u servisnej služby Miele, alebo u Vášho špecializovaného predajcu Miele.

Ktoré vrecká na prach a filtre sú správne?

Originálne vrecká na prach Miele so **žltým držiakom** typu **KK** a originálne filtre Miele rozoznáte podľa loga „Original Miele“ na obale .



V každom balení vreciek na prach Miele je navyše priložený vzduchový filter AirClean a jeden motorový filter.

Ak si chcete originálne vzduchové filtre Miele kúpiť jednotlivo, potom oznámte Vášmu špecializovanému predajcovi alebo servisnej službe Miele modelové označenie Vášho vysávača, aby ste dostali správne diely. Tieto diely si ale môžete pohodlne objednať aj v internetovom obchode Miele .

Kedy mám vymeniť vrecko na prach? (obr. 22)

Keď červená stupnica vyplní zorné pole indikátora výmeny vrecka na prach, musíte vrecko na prach vymeniť.

Vrecká na prach sú určené na jednorazové použitie. Plné vrecká na prach zlikvidujte. Nepoužívajte ich viackrát. Upchané póry znižujú sací výkon vysávača.

Kontrola

- Nasadte prepínateľnú podlahovú hubicu.
- Zapnite vysávač a nastavte maximálny sací výkon.

- Zdvihnite podlahovú hubicu mierne nad podlahu.

Funkcia indikátora výmeny vrecka na prach

Funkcia indikátora je koncipovaná na zmiešané nečistoty: prach, vlasy, nite, kobercové vlákna, piesok atď.

Pokiaľ vysávate veľa jemného prachu, ako napr. prach z vrtania, piesku, prípadne tiež sadru alebo múku, potom sa póry vrecka na prach veľmi rýchlo upchajú

Indikátor potom ukáže stav „plný“, aj keď vrecko na prach ešte nie je plné. Musíte ho potom vymeniť.

Ak vysávate veľa vlasov, vlákien z kobercov, vlny a pod., indikátor môže reagovať až vtedy, keď je vrecko na prach preplnené.

Ako vymením vrecko na prach? (obr. 23 - 26)

- Stlačte uzavieracie tlačidlo a otvárajte veko prachového priestoru až do zaklapnutia.
- Uchopte jeden z držiakov a skôr než vytiahnete vrecko na prach, vyklopte ho najskôr zo sacieho hrdla.
- Preklopte uzáver a stlačte jeho bočné kraje pod tesnenie.

Vrecko na prach je uzatvorené , takže prach nemôže uniknúť.

- Zasuňte nové vrecko na prach až na doraz do **žltej úchytky**. Pri nasadzovaní nechajte vrecko zložené tak, ako ste ho vytiahli z obalu.
- V prachovom priestore vrecko čo najviac rozložte.

- Zavrite kryt prachového priestoru tak, aby zaklapla západka a dbajte na to, aby ste pritom neprivrelí vrecko na prach.

 **Blokácia chodu naprázdno** zabráni uzavretiu krytu prachového priestoru ak sa v ňom nenachádza vrecko na prach. Nepoužívajte násilie!

Kedy vymením motorový filter?

Vždy, keď načnete nové balenie vreciek na prach. V každom originál Miele balení vreciek na prach je pribalený jeden motorový filter.

Ako vymením motorový filter? (obr. 27)

- Otvorte kryt prachového priestoru.
- Odklopte **žltý rámček filtra** a vymeňte motorový filter.
- Zavrite rámček filtra až do zaklapnutia západky.
-  Zavrite veko prachového priestoru tak, aby zaklapla západka.

Kedy vymením vzduchový filter?

Podľa modelu je sériovo nasadený jeden z nasledujúcich vzduchových filtrov(obr. 28):

a AirClean

vždy, keď načnete nové balenie vreciek na prach. V každom originálnom balení vreciek na prach Miele je jeden vzduchový filter AirClean.

b Active AirClean

c AirClean Plus Tieto vzduchové filtre vymieňajte vždy asi po jednom roku. Čas výmeny si môžete poznamenať na vzduchovom filtri.

Ako vymením vzduchový filter AirClean? (obr. 29, 30 + 31)

Dbajte na to, aby bol nasadený vždy iba jeden vzduchový filter.

- Zatlačte tlačidlo na zadnej strane vysávača a odoberte kryt.
- Vyberte použitý vzduchový filter AirClean za čistú hygienickú plochu (označené šipkou).
- Vložte nový vzduchový filter AirClean.

Pokiaľ by ste však chceli použiť vzduchový filter Active AirClean alebo AirClean Plus dbajte bezpodmienečne na pokyny v kapitole „Zmena vzduchového filtra“.

- Nasadte opäť kryt a zavrite ho.

Ako vymením vzduchový filter Active AirClean a AirClean Plus? (obr. 32 + 33)

Dbajte na to, aby bol nasadený vždy iba jeden vzduchový filter.

- Zatlačte tlačidlo na zadnej strane vysávača a odoberte kryt (obr. 29).
- Vyberte použitý vzduchový filter Active AirClean alebo AirClean Plus.
- Založte nový vzduchový filter Active AirClean alebo AirClean Plus.

Pokiaľ by ste však chceli použiť vzduchový filter AirClean dbajte bezpodmienečne na pokyny v kapitole „Zmena vzduchového filtra“.

- Nasadte opäť kryt a zavrite ho.

Zmena vzduchového filtra

Podľa modelu je sériovo nasadený jeden z nasledujúcich vzduchových filtrov (obr. 28).

- a AirClean
- b Active AirClean (SF-AA 10)
- c AirClean Plus (SF-H 10)

Dbajte na to, aby bol nasadený vždy iba jeden vzduchový filter.

Pri výmene dbajte na nasledovné (obr. 34)

1. Pokiaľ miesto vzduchového filtra **b** alebo nasadzujete vzduchový filter **a**, musíte navyše vybrať mriežku filtra z veka a nasadiť príslušný nový vzduchový filter.
2. Pokiaľ miesto vzduchového filtra **b** alebo **c** nasadzujete vzduchový filter **a**, musíte bezpodmienečne dodatočne vložiť mriežku filtra do veka.

* Mriežka filtra - vid' kapitolu "Príslušenstvo na dokúpenie"

Vybratie, príp. nasadenie mriežky filtra (obr. 34)

- Dvomi prstami uchopte v dutine mriežku filtra a mierne ju zatlačte k stredu. Potom môžete mriežku filtra vybrať, prípadne nasadiť.

Kedy vymením zberače nití?

(nie je možné pri modeloch s podlahovou hubicou EcoTeQ Plus)

Zberače nití pri sacom vstupe podlahovej hubice sú vymeniteľné. Ak je vlas zberačov nití opotrebovaný, potom zberače vymeňte.

Ako vymením zberače nití? (obr. 35)

- Nadvihnite zberače nití zo štrbín na zasunutie napr. skrutkovačom s plochou čepeľou.
- Nahradte staré zberače nití novými.

Vyčistenie pojazdného valčeka podlahovej hubice AllTeQ (obr. 36).

- ① Mincou odistite hriadeľ valčeka (bajonetový uzáver).
 - ② Vytlačte hriadeľ valčeka a odoberte ho.
 - ③ Vyberte pojazdný valček.
- Odstráňte nite a vlasy, nasadte opäť pojazdný valček a zaistite hriadeľ valčeka.

Náhradné diely dostanete u Vášho špecializovaného predajcu Miele alebo u servisnej služby Miele.

Ošetrovanie

 Vypnite vysávač pred každým čistením a vytiahnite sieťovú zástrčku zo zásuvky.

Vysávač a príslušenstvo

Vysávač a všetky diely príslušenstva z umelej hmoty môžete ošetrovať bežným čistiacim prostriedkom na umelé hmoty.

 Nepoužívajte drhnúce prostriedky, čistiace prostriedky na sklo alebo univerzálne čistiace prostriedky a prostriedky na ošetrovanie s obsahom oleja!

Prachový priestor

Prachový priestor môžete v prípade potreby vysať druhým vysávačom, pokiaľ ho máte k dispozícii, alebo jednoducho vyčistiť **suchou** prachovkou alebo štetcom.

 Vysávač nikdy neponárajte do vody! Vlhkosť vo vysávači znamená nebezpečenstvo úrazu elektrickým prúdom.

Čo robiť, keď...

Problém	Príčina a odstránenie
Vysávač sa sám vypína.	<p>Tepelný istič automaticky vypne vysávač, ak sa tento príliš zahreje. Porucha môže nastať, ak sú sacie cesty upchané napr. zaseknutými vysanými predmetmi, alebo ak je vrečko na prach plné alebo neprepúšťa vzduch vinou jemného prachu. Príčinou môže byť tiež silne znečistený motorový filter alebo vzduchový filter.</p> <ul style="list-style-type: none">■ Vypnite potom vysávač a vyťahnite sieťovú zástrčku zo zásuvky. <p>Po odstránení príčiny a po odstavení vysávača na dobu asi 20 až 30 minút vysávač vychladne tak, že ho možno opäť zapnúť a používať.</p>

Servisná služba

Pokiaľ budete potrebovať servisnú službu, tak sa obráťte na Vášho špecializovaného predajcu Miele alebo servisnú službu Miele na tel. čísle:

Nemecko	0 800 22 44 622 (bezplatne)
Rakúsko	050 800 300 (rakúska miestna tarifa)
Luxembursko	4 97 11-20/22
Švajčiarsko	0 800 800 222

Záručná doba vysávača je 2 roky.

Bližšie informácie k záručným podmienkam vo Vašej krajine získate na hore uvedenom tel. čísle.. Tu môžete taktiež požiadať o záručné podmienky v písomnej forme.

Príslušenstvo na dokúpenie

Jednotlivé modely sú už sériovo vybavené jednou alebo viacerými z nasledujúcich súčastí príslušenstva.

V prvom rade sa riadte pokynmi na čistenie a údržbu výrobcu Vašej podlahovej krytiny.

Tieto a mnoho ďalších produktov dostanete v internetovom obchode Miele, u servisnej služby Miele, alebo u Vášho špecializovaného predajcu Miele.

Elektrokefy

Sú pripojiteľné len na modely, ktoré sú vybavené zásuvkou na elektrokefy.

Elektrokefy Electro (SEB 217)

Na intenzívne čistenie robustných textilných podlahových krytín. Odstraňuje pevne zašliapané nečistoty a bráni vytváraniu chodníčkov.

Elektrokefa Electro Premium (SEB 236)

V porovnaní so SEB 217 je táto elektrokefa o 60 mm širšia, výkonnejšia a tým obzvlášť vhodná na čistenie veľkých plôch.

V porovnaní so SEB 217 a inými má navyše okrem iného

- výškové nastavenie na prispôsobenie sa rôznym výškam vlasu
- diódy LED na osvetlenie pracovného priestoru
- multifunkčnú kontrolku.

Podlahové hubice / kefy

Podlahová hubica Allergo TeQ (SBDH 285-3)

Na každodenné hygienické čistenie všetkých podlahových krytín. Pri vysávaní je na farebnom displeji (ako na semafore) zobrazený pokrok v čistení.

Turbokefa TurboTeQ (STB 305-3) / Turbokefa Turbo (STB 205-3)

Na odstraňovanie nití a vlasov z kobercov s krátkym vlasom.

Podlahová kefa Parquet (SBB Parquet)

S prírodnými štetinami na vysávanie rovných tvrdých podláh náchylných na poškrabanie.

Podlahová kefa Hardfloor Twister s otočným kíbom (SBB 300-3)

Na vysávanie rovných tvrdých podlahových plôch a malých výklenkov.

Podlahová kefa Parquet Twister s otočným kíbom (SBB 300)

S prírodnými štetinami na vysávanie rovných tvrdých podlahových plôch a malých výklenkov.

Podlahová kefa Parquet Twister XL s otočným kíbom (SBB 400)

S prírodnými štetinami na rýchle vysávanie veľkých rovných tvrdých podlahových plôch a malých výklenkov.

Ostatné príslušenstvo**Ručná turbokefa Turbo XS (STB 20)**

Na vysávanie a kefovanie čalúneného nábytku, matracov alebo autosedačiek.

Univerzálna kefa (SUB 20)

Na vysávanie prachu z kníh, regálov a pod.

Kefa na lamelové / výhrevné telesá (SHB 30)

Na vysávanie prachu z rebier výhrevných telies, úzkych regálov alebo škár.

Hubica na čistenie matracov SMD 10

Na pohodlné vysávanie matracov, čalúneného nábytku a jeho škár.

Hubica na vysávanie škár 300 mm (SFD 10)

Obzvlášť dlhá hubica na vysávanie záhybov, škár a rohov.

Hubica na vysávanie škár 560 mm (SFD 20)

Ohybná hubica na vysávanie škár na ťažko prístupných miestach.

Hubica na čalúnenie, 190 mm (SPD 10)

Široká hubica na vysávanie čalúneného nábytku, matracov a vankúšov.

Sací štetec

Na vysávanie profilových líšt, zdobených alebo vyrezávaných predmetov.

Sací štetec s prírodnými štetinami (SPP 10)

Na vysávanie obzvlášť citlivých predmetov.

príchytky na príslušenstvo

Na uskladnenie dodaného príslušenstva (hubica na vysávanie škár a na čalúnený nábytok)

Súprava na vysávanie podláh

V spojení s dodanou sacou trubicou je možné tyčový vysávač použiť aj ako podlahový vysávač.

Na pohodlné vysávanie rámov dverí, regálov na knihy, záclon a na vysávanie pod skriňami a posteľami.

Pri kúpe príslušenstva na podlahový vysávač zadajte označenie modelu vášho vysávača.

Filter

Vzduchový filter Active AirClean (SF-AA 10)

K značnému znižovaniu rušivých pachov. Ideálny pre majiteľov zvierat a fajčiarske domácnosti.

Vzduchový filter AirClean Plus (SF-H 10)

Vzduchový filter zaisťujúci najčistejší vyfukovaný vzduch.

Filtračná mriežka

Je potrebná, keď chcete miesto vzduchového filtra Active AirClean alebo AirClean Plus použiť vzduchový filter AirClean.

Wskazówki bezpieczeństwa i ostrzeżenia	136
Opis urządzenia	142
Ochrona środowiska naturalnego	144
Uwagi do regulacji europejskich 665/2013 i 666/2013	145
Odesłania do ilustracji	146
Przed użyciem	146
Użytkowanie	147
Odstawianie i przechowywanie	148
Konserwacja	148
Gdzie można nabyć worki i filtry?	149
Które worki i filtry są właściwe?	149
Kiedy należy wymienić worek?	149
Działanie wskaźnika wymiany worka	149
Jak wymienić worek?	150
Kiedy należy wymienić filtr ochronny silnika?	150
Jak wymienić filtr ochronny silnika?	150
Kiedy należy wymienić filtr wylotowy?	150
Jak wymienić filtr wylotowy AirClean?	150
Jak wymienić filtr wylotowy Active AirClean i AirClean Plus?	151
Przezbieranie filtra wylotowego	151
Kiedy należy wymienić zbieracze włókien?	151
Jak wymienić zbieracze włókien?	152
Czyszczenie rolki jezdnej ssawki podłogowej AllTeQ	152
Konserwacja	152
Co robić, gdy	153
Serwis	154
Wyposażenie dodatkowe	154

pl - Wskazówki bezpieczeństwa i ostrzeżenia

Ten odkurzacz spełnia wymagania obowiązujących przepisów bezpieczeństwa. Nieprawidłowe użytkowanie może jednak doprowadzić do wyrządzenia szkód osobowych i rzeczowych.

Przed pierwszym użyciem należy przeczytać instrukcję użytkowania odkurzacza. Zawiera ona ważne wskazówki dotyczące bezpieczeństwa, użytkowania i konserwacji urządzenia. Dzięki temu można uniknąć zagrożeń i uszkodzeń urządzenia.

Instrukcję użytkowania należy zachować do późniejszego wykorzystania i przekazać ewentualnemu następnemu posiadaczowi wraz z urządzeniem.

Wyłączać odkurzacz zawsze po użyciu, przed każdą zmianą wyposażenia i przed każdym zabiegiem czyszczenia/konserwacji. Wyjąć wtyczkę z gniazdka.

Użytkowanie zgodne z przeznaczeniem

- ▶ Ten odkurzacz jest przeznaczony do stosowania w gospodarstwach domowych i w warunkach domowych.
- ▶ Ten odkurzacz jest przeznaczony do codziennego odkurzania dywanów, wykładzin podłogowych i niewrażliwych podłóg twardych.
- ▶ Ten odkurzacz nie jest przeznaczony do użytkowania na wolnym powietrzu.
- ▶ Ten odkurzacz jest przeznaczony do stosowania na wysokościach do 4000 m n.p.m.

- ▶ Stosować odkurzacz wyłącznie w domowym zakresie do odkurzania na sucho. Nie wolno używać odkurzacza do odkurzania ludzi i zwierząt. Wszelkie inne zastosowania, przebudowy i zmiany odkurzacza są niedozwolone.
- ▶ Osoby, które ze względu na upośledzenie psychiczne, umysłowe lub fizyczne, czy też brak doświadczenia lub wiedzy, nie są w stanie bezpiecznie obsługiwać urządzenia, nie mogą z niego korzystać bez nadzoru lub wskazań osoby odpowiedzialnej.

Dzieci w gospodarstwie domowym

- ▶ Niebezpieczeństwo zadławienia! Podczas zabawy materiałami opakowaniowymi (np. folią) dzieci mogą się nimi owinąć lub zadzierzgnąć je na głowie i się udusić. Trzymać materiały opakowaniowe z daleka od dzieci.
- ▶ Dzieci poniżej 8 roku życia należy trzymać z daleka od urządzenia, chyba że są pod stałym nadzorem.
- ▶ Dzieci powyżej 8 roku życia mogą używać urządzenia bez nadzoru tylko wtedy, gdy jego obsługa została im objaśniona w takim stopniu, że są w stanie bezpiecznie z niego korzystać. Dzieci muszą być w stanie rozpoznać i zrozumieć możliwe zagrożenia wynikające z nieprawidłowej obsługi.
- ▶ Dzieci nie mogą przeprowadzać zabiegów czyszczenia lub konserwacji odkurzacza bez nadzoru.
- ▶ Proszę nadzorować dzieci przebywające w pobliżu urządzenia. Nigdy nie pozwalać dzieciom na zabawy urządzeniem.

Bezpieczeństwo techniczne

- ▶ Przed użyciem należy sprawdzić odkurzacza i całe wyposażenie pod kątem widocznych uszkodzeń. Nie uruchamiać uszkodzonego odkurzacza.
- ▶ Proszę porównać dane przyłączeniowe na tabliczce znamionowej odkurzacza (napięcie i częstotliwość prądu) z parametrami sieci elektrycznej. Dane te koniecznie muszą być zgodne. Odkurzacza bez żadnych modyfikacji może być zasilany prądem o częstotliwości 50 Hz lub 60 Hz.
- ▶ Gniazdo zasilające musi być zabezpieczone bezpiecznikiem o wartości 16 A lub 10 A.
- ▶ Niezawodna i bezpieczna praca tego odkurzacza jest zagwarantowana tylko wtedy, gdy zostanie on podłączony do publicznej sieci elektrycznej.
- ▶ W niekorzystnych okolicznościach odkurzacza może doprowadzić do chwilowych spadków napięcia w sieci elektrycznej. Jeśli impedancja sieci w punkcie podłączenia do sieci publicznej jest większa niż 0,457 Ohm, mogą być konieczne dalsze środki, zanim będzie można używać odkurzacza zgodnie z przeznaczeniem na tym przyłączy. W razie konieczności można spytać o impedancję w lokalnym zakładzie energetycznym.
- ▶ Naprawa odkurzacza podczas okresu gwarancyjnego może zostać przeprowadzona wyłącznie przez autoryzowany serwis, ponieważ w przeciwnym razie w przypadku późniejszych uszkodzeń zostaje wyłączona odpowiedzialność gwarancyjna.

- ▶ Nie używać kabla przyłączeniowego do przenoszenia odkurzacza, a wyjmując wtyczkę z gniazdka nie ciągnąć za kabel przyłączeniowy. Nie przeciągać kabla przez ostre krawędzie i nie zaginać go. Unikać częstego przejeżdżania odkurzaczem po kablu przyłączeniowym. W ten sposób można trwale uszkodzić przewód, wtyczkę i gniazdko, co z kolei może być przyczyną zagrożeń dla użytkownika.
- ▶ Nie używać odkurzacza, gdy uszkodzony jest kabel przyłączeniowy. Uszkodzony kabel przyłączeniowy należy wymienić wyłącznie na oryginalny kabel. Ze względów bezpieczeństwa wymiana może zostać dokonana wyłącznie przez serwis Miele lub przez fachowca autoryzowanego przez firmę Miele.
- ▶ Gniazdko na odkurzaczu (w zależności od modelu) może być stosowane wyłącznie do podłączania elektroszczotek Miele wymienionych w tej instrukcji użytkowania.
- ▶ Nigdy nie zanurzać odkurzacza w wodzie i czyścić go wyłącznie na sucho lub lekko wilgotną ściereczką.
- ▶ Naprawy powinny być przeprowadzane wyłącznie przez fachowców autoryzowanych przez firmę Miele. Nieprawidłowo przeprowadzone naprawy mogą być przyczyną poważnych zagrożeń dla użytkownika.

Prawidłowe użytkowanie

- ▶ Nie używać odkurzacza bez worka, filtra ochronnego silnika i filtra wylotowego.
- ▶ Jeśli nie jest założony worek, nie można zamknąć pokrywy odkurzacza. Nie stosować siły.

pl - Wskazówki bezpieczeństwa i ostrzeżenia

- ▶ Unikać zbliżania ssawek do głowy.
- ▶ Nie zasysać rozżarzonych lub płonących przedmiotów, jak np. niedopałków lub pozornie wygasłego popiołu ew. węgla.
- ▶ Nie zasysać cieczy i wilgotnych zabrudzeń. Dywany i wykładziny czyszczone na mokro lub szamponem należy całkowicie wysuszyć przed odkurzaniem.
- ▶ Nie odkurzać pyłu z tonera. Toner, używany np. w drukarkach lub kopiarkach, może przewodzić prąd elektryczny.
- ▶ Nie zasysać materiałów lub gazów łatwopalnych lub wybuchowych ani nie odkurzać w miejscach, gdzie są one składowane.

Wyposażenie

- ▶ Przy odkurzaniu nie dotykać obracającego się walca szczotkowego elektroszczotki lub turboszczotki Miele.
- ▶ Elektroszczotka Miele jest motorycznie napędzaniem urządzeniem dodatkowym, przeznaczonym specjalnie do odkurzaczy Miele. Użytkowanie odkurzacza z elektroszczotką innego producenta, ze względów bezpieczeństwa jest niedozwolone.
- ▶ Stosować wyłącznie oryginalne worki, filtry i wyposażenie z logo "Original Miele". Tylko wtedy producent może zagwarantować bezpieczeństwo.

Firma Miele nie może zostać pociągnięta do odpowiedzialności za szkody, które zostaną spowodowane w wyniku nieprzestrzegania wskazówek bezpieczeństwa i ostrzeżeń.

pl - Opis urządzenia

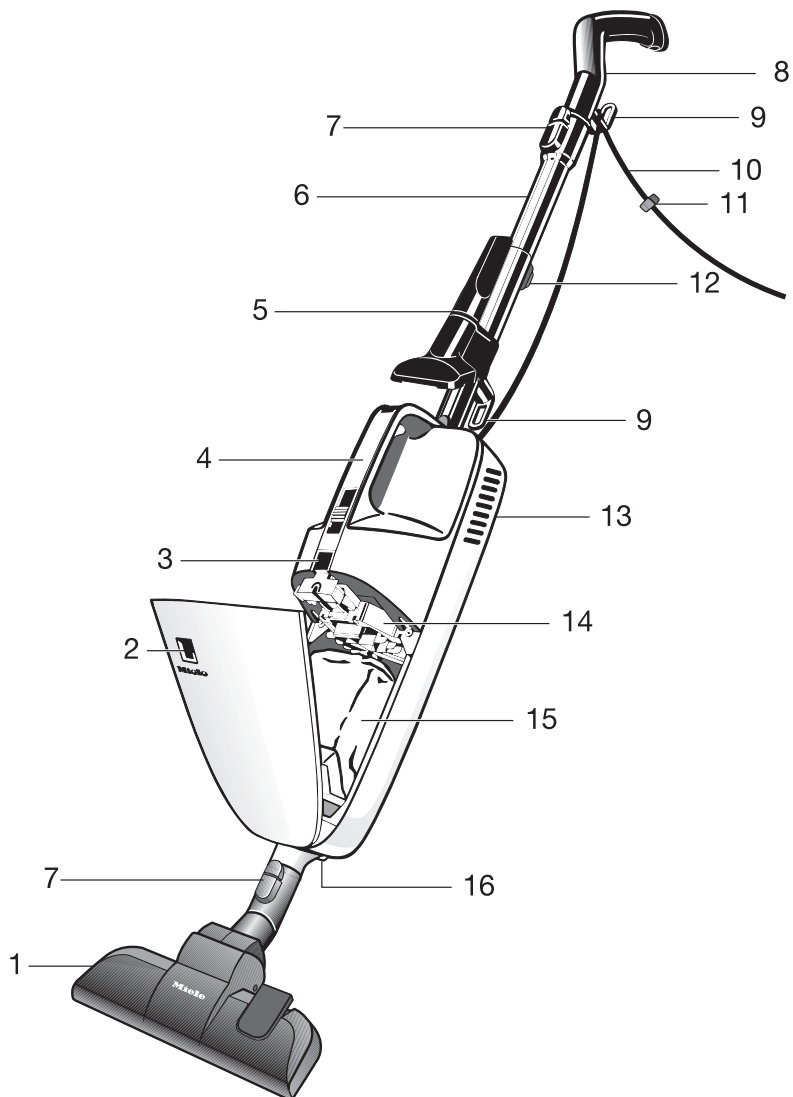

- ① Ssawka podłogowa *
- ② Wskaźnik wymiany worka
- ③ Przycisk zamykania pokrywy komory worka
- ④ Uchwyt do przenoszenia z panelem obsługi
- ⑤ Dwuczęściowe wyposażenie na uchwycie na akcesoria *
- ⑥ Rura ssąca *
- ⑦ Przyciski odblokowujące *
- ⑧ Uchwyt z nakładką przeciwpoślizgową i otworem do zawieszenia
- ⑨ Zaczepy na kabel przyłączeniowy
- ⑩ Kabel przyłączeniowy
- ⑪ Spinka kabla
- ⑫ Przycisk do ustawiania rury teleskopowej *
- ⑬ Kłapka filtra wylotowego (tył)
- ⑭ Filtr ochronny silnika
- ⑮ Worek na kurz Original Miele
- ⑯ Gniazdko elektroszczotki *

* w zależności od modelu te elementy wyposażenia mogą się różnić wykonaniem ew. mogą nie występować wcale.

Utylizacja opakowania transportowego

Opakowanie chroni urządzenie przed uszkodzeniami podczas transportu. Materiały, z których wykonano opakowanie zostały specjalnie dobrane pod kątem ochrony środowiska i techniki utylizacji i dlatego nadają się do ponownego wykorzystania.

Zwrot opakowań do obiegu materiałowego pozwala na zaoszczędzenie surowców i zmniejsza nagromadzenie odpadów.

Utylizacja worka i filtrów

Worki i filtry są wykonane z materiałów przyjaznych dla środowiska naturalnego. Zużyty filtr można po prostu wyrzucić do śmieci. To samo dotyczy worka, o ile nie zawiera on odpadów podlegających obowiązkowi zbierania i recyklingu (np. baterii).

Utylizacja starego urządzenia

Przed utylizacją starego urządzenia należy z niego wyjąć worek i założone filtry i wyrzucić je do śmieci.

To urządzenie, zgodnie z Dyrektywą Europejską 2002/96/WE oraz polską Ustawą o zużytym sprzęcie elektrycznym i elektronicznym, jest oznaczone symbolem przekreślonego kontenera na odpady. Takie oznakowanie informuje, że sprzęt ten, po okresie jego użytkowania, nie może być umieszczany łącznie z innymi odpadami pochodzącymi z gospodarstwa domowego. Użytkownik jest zobowiązany do oddania go prowadzącym zbieranie zużytego sprzętu elektrycznego i elektronicznego. Prowadzący zbieranie, w tym lokalne punkty zbiórki, sklepy oraz gminne jednostki, tworzą odpowiedni system umożliwiający oddanie tego sprzętu.



Właściwe postępowanie ze zużytym sprzętem elektrycznym i elektronicznym przyczynia się do uniknięcia konsekwencji szkodliwych dla zdrowia ludzi i środowiska naturalnego, wynikających z obecności składników niebezpiecznych oraz z niewłaściwego składowania i przetwarzania takiego sprzętu. Za usunięcie ewentualnych danych osobowych z utylizowanego urządzenia zgodnie z obowiązującym prawem odpowiada użytkownik. Proszę zatroszczyć się o to, żeby stare urządzenie było zabezpieczone przed dziećmi do momentu odtransportowania.

Uwagi do regulacji europejskich 665/2013 i 666/2013

Ten odkurzacz jest odkurzaczem domowym i zgodnie z wymienionymi powyżej rozporządzeniami jest zakwalifikowany jako odkurzacz uniwersalny.

Ta instrukcja użytkownika, karta produktu odkurzacza oraz przynależna etykieta energetyczna są do pobrania na stronie internetowej Miele pod adresem www.miele.pl.

Roczne zużycie energii podane w karcie produktu i na etykiecie energetycznej opisuje indykatywne, roczne zużycie energii (kWh na rok), w oparciu o 50 cykli sprzątnia. Rzeczywiste zużycie energii zależy od tego, jak intensywnie odkurzacz jest użytkowany.

Wszystkie wymienione w powyższych rozporządzeniach testy i obliczenia zostały przeprowadzone zgodnie z następującymi, obowiązującymi, zharmonizowanymi normami, z uwzględnieniem uzupełniających rozporządzenia wskazówek Komisji Europejskiej z września 2014:

- a) EN 60312-1 Vacuum cleaners for household use - Part 1: Dry vacuum cleaners - Methods for measuring the performance
- b) EN 60704-2-1 Household and similar electrical appliances - Test code for the determination of airborne acoustical noise - Part 2-1: Particular requirements for vacuum cleaners
- c) EN 60335-2-2 Household and similar electrical appliances - Safety - Part 2-2: Particular requirements for vacuum cleaner and water suction appliances

Nie wszystkie dołączone do odkurzacza ssawki podłogowe i akcesoria są przeznaczony do zastosowania określonego w rozporządzeniach jako intensywne czyszczenie dywanów lub podłóg twardej. Do ustalenia wartości zostały zastosowane następujące ssawki podłogowe i ustawienia:

Dla zużycia energii i klasy czyszczenia na dywanach i podłogach twardej oraz wartości hałasu na dywanach została zastosowana przełączalna ssawka podłogowa w ustawieniu do dywanów (nacisnąć przycisk nożny ).

Jeśli do Państwa odkurzacz jest dołączona seryjnie elektroszczotka, wówczas ta opracowana specjalnie do intensywnego czyszczenia dywanów elektroszczotka została wykorzystana do ustalenia wymienionych powyżej wartości na dywanach.

Jeśli do Państwa odkurzacza dołączona jest seryjnie ssawka do podłóg twardej SRD, wówczas ta specjalnie opracowana do czyszczenia podłóg twardej ssawka podłogowa została wykorzystana do ustalenia wymienionych powyżej wartości na podłogach twardej.

Dane na karcie produktu i etykiecie energetycznej odnoszą się wyłącznie do podanych tutaj kombinacji i ustawień ssawek podłogowych na różnych okładzinach podłogowych.

Do wszystkich pomiarów zostały zastosowane wyłącznie oryginalne worki, filtry ochronne silnika i filtry wylotowe Miele.

Odesłania do ilustracji

Rysunki wymienione w poszczególnych rozdziałach są zamieszczone na końcu tej instrukcji użytkowania.

Przed użyciem

Wkładanie rury ssącej (rys. 01)

- Włożyć rurę ssącą kwadratowym przetłoczeniem do góry w obudowę odkurzacza i obracać ją w tę i z powrotem aż do wyraźnego zatrzaśnięcia.

Wymowanie rury ssącej

- Nacisnąć przycisk odblokowujący (rysunek szczegółowy) i wyciągnąć rurę ssącą z obudowy odkurzacza lekko ją obracając.

Składanie uchwyty i rury ssącej (rys. 02)

- Włożyć uchwyt kwadratowym przetłoczeniem do góry w rurę ssącą i obracać go w tę i z powrotem aż do wyraźnego zatrzaśnięcia.
- W celu rozłączenia elementów nacisnąć przycisk odblokowywania i wyciągnąć uchwyt z rury ssącej lekko go obracając.

Uchwyt można również włożyć bezpośrednio w obudowę odkurzacza (rys. 03).

Odkurzacze jest wówczas bardziej poręczny do różnych prac, np. odkurzania materaców, mebli tapicerowanych itd.

Zakładanie ssawki podłogowej (rys. 04)

- Założyć ssawkę podłogową na króciec ssący odkurzacza, obracając ją w prawo i w lewo, aż wyraźnie zatrzaśnie się blokada.
- W celu rozłączenia elementów nacisnąć przycisk odblokowywania i wyciągnąć ssawkę podłogową lekko ją obracając.

Rurę ssącą można również założyć na króciec ssący odkurzacza (rys. 05). Jest to praktyczne np. przy odkurzaniu pod meblami z niewielkim odstępem od podłogi.

Nawijanie kabla przyłączeniowego (rys. 06)

Gdy odkurzacze nie jest używany, można nawinąć kabel przyłączeniowy na dwa zaczepy kablowe.

Kabel przyłączeniowy się nie odwinie, gdy zastosuje się spinikę kablową (patrz rysunek szczegółowy).

Wyposażenie dostarczone wraz z urządzeniem (rys. 07)

- ① Uchwyt na akcesoria
- ② Ssawka szczelinowa
- ③ Ssawka do tapicerki

Uchwyt na akcesoria (rys. 08)

(w zależności od modelu wyposażenie seryjne)

- W razie potrzeby założyć uchwyt na akcesoria na rurę ssącą.
- Nasunąć uchwyt na akcesoria do zastrzaśnięcia na pierścień zaczepu kablowego.

Uchwyt na akcesoria służy do przechowywania wyposażenia dostarczonego wraz z urządzeniem (rys. 09).

Poszczególne modele są seryjnie wyposażone w jeden z następujących elementów wyposażenia, niewzględniowych na rysunku.

- Elektroszczotka
- Turboszczotka

Do odkurzacza jest dołączona oddzielna instrukcja użytkowania dla odpowiedniego elementu wyposażenia.

Stosowanie ssawki do podłóg twardej SRD

(w zależności od modelu)

W pierwszej kolejności należy przestrzegać wskazówek dotyczących czyszczenia i konserwacji producenta Państwa okładziny podłogowej.

Ssawka do podłóg twardej jest przeznaczona specjalnie do odkurzania podłóg z zagłębionymi fugami i szczelinami, jak np. historyczne podłogi z bali.

Użytkowanie

Odwijanie kabla przyłączeniowego (rys. 10)

Dolny zaczep kablowy jest wychylny.

- Wychylić go do góry, żeby zdjąć kabel przyłączeniowy.

Ustawianie rury teleskopowej (rys. 11)

(w zależności od modelu)

Rura teleskopowa składa się z dwóch wsuniętych w siebie rur, które można rozciągnąć do odkurzania na najwygodniejszą długość.

- Nacisnąć przycisk ustawczy i ustawić rurę teleskopową na żądaną długość.

Podłączanie odkurzacza (rys. 12)

- Włożyć wtyczkę do gniazda sieciowego z zabezpieczeniem przynajmniej 10 A.
- Przy odkurzaniu prowadzić kabel przyłączeniowy przez zaczep kablowy przy rękojeści (patrz rysunek szczegółowy)

Kabel przyłączeniowy jest wówczas optymalnie prowadzony, tak że nie przeszkadza przy odkurzaniu. Poza tym unika się załamywania kabla przy wejściu do odkurzacza.

Włączanie i wyłączenie (rys. 13 + 14)

Na uchwycie do przenoszenia są umieszczone dwa oddzielne panele obsługi. Można wybrać, z którego panelu będzie się korzystać.

Przełącznik suwakowy

0 = urządzenie jest wyłączone

min. = zredukowana moc ssania

max. = maksymalna moc ssania

Wybrać **min.**, gdy odkurzacz przysysa się przy odkurzaniu lekkich rzeczy, np. firanek lub bieżników.

Wybrać **max.** przy zastosowaniu turboszczotki.

- W celu włączenia ustawić regulator na **max.**
- W celu wyłączenia przesunąć regulator do oporu na **0**.

Ustawianie przełączalnej ssawki podłogowej (rys. 15 - 18)

Ten odkurzacz jest przeznaczony do codziennego odkurzania dywanów, wykładzin podłogowych i niewrażliwych podłóg twardych.

Asortyment Miele do pielęgnacji podłóg obejmuje ssawki, szczotki i nasadki pasujące do innych okładzin podłogowych lub zastosowań specjalnych (patrz rozdział "Wyposażenie dodatkowe").

W pierwszej kolejności należy przestrzegać wskazówek dotyczących czyszczenia i konserwacji producenta Państwa okładziny podłogowej.

Dywany i wykładziny podłogowe należy odkurzać ze schowaną listwą szczotkową:

- Nacisnąć przycisk nożny .

Niewrażliwe płaskie podłogi twarde i podłogi ze szczelinami należy odkurzać z wysuniętą szczotką:

- Nacisnąć przycisk nożny .

Jeśli używają Państwo przełączalnej ssawki podłogowej i siła potrzebna do jej przesuwania wydaje się być zbyt duża, należy wówczas zredukować moc ssania, aż będzie można łatwiej przesunąć ssawkę.

Odstawianie i przechowywanie

Podczas przerw w odkurzaniu i do przechowywania odkurzacz można oprzeć (rys. 19). W tym celu na uchwycie jest umieszczona nakładka przeciwpoślizgowa.

Zwrócić uwagę, żeby wyłączyć odkurzacz i oprzeć go pod stabilnym kątem.

Przy korzystaniu ze szczotki podłogowej zalecamy zawieszenie odkurzacza, żeby wałek szczotkowy był chroniony.

Do przechowywania odkurzacz można wygodnie zawiesić. Służy do tego otwór do zawieszenia (rys. 20) na uchwycie.

Konserwacja

 Wyłączyć odkurzacz przed każdym zabiegiem konserwacyjnym i wyjąć wtyczkę z gniazdka.

System filtrowania Miele składa się z trzech elementów (rys. 21):

- ① Worek na kurz Original Miele
- ② Filtr ochronny silnika
- ③ Filtr wylotowy Original Miele

W celu zapewnienia bezusterkowej pracy odkurzacza filtry te muszą być wymieniane od czasu do czasu.

Zalecamy, żeby stosować wyłącznie oryginalne worki, filtry i wyposażenie z logo "Original Miele". Tylko wtedy można być pewnym, że moc odkurzacza zostanie optymalnie wykorzystana i będą mogły zostać osiągnięte najlepsze możliwe efekty sprzątnia. Worki na kurz z logo "Original Miele" nie są wykonane z papieru ani materiałów papieropodobnych i nie dysponują kartonową płytką mocującą. Dzięki temu uzyskujemy szczególnie wysoką trwałość i bezpieczeństwo. Proszę pamiętać, że usterki i uszkodzenia urządzenia, których przyczyny wynikają z zastosowanego wyposażenia, nieoznaczonego logo "Original Miele", nie są objęte gwarancją urządzenia.

Gdzie można nabyć worki i filtry?

Worki i filtry Original Miele można nabyć w sklepie internetowym Miele, w serwisie Miele lub w sklepach specjalistycznych Miele.

Które worki i filtry są właściwe?

Oryginalne worki Miele z **żółtą płytką mocującą** typu **KK** i oryginalne filtry Miele można rozpoznać po logo "ORIGINAL Miele" na opakowaniu.



W każdym opakowaniu worków Miele znajduje się dodatkowo filtr wylotowy AirClean i filtr ochronny silnika.

W przypadku potrzeby oddzielnego zakupu filtra wylotowego Original Miele należy podać sprzedawcy lub serwisowi Miele oznaczenie modelu posiadanego odkurzacza, aby otrzymać właściwą część. Te elementy można jednak również wygodnie zamówić w sklepie internetowym Miele.

Kiedy należy wymienić worek? (rys. 22)

Worek należy wymienić, gdy kolorowa skala okienka wskaźnika wymiany worka wypełnia się na czerwono.

Worki są artykułami jednorazowymi. Proszę wyrzucić do śmieci cały worek. Nie używać worków wielokrotnie. Zatkane pory redukują moc ssania odkurzacza.

W celu sprawdzenia

- Założyć przełączalną ssawkę podłogową.
- Włączyć odkurzacza i ustawić maksymalną siłę ssania.
- Unieść ssawkę trochę nad podłogą.

Działanie wskaźnika wymiany worka

Działanie wskaźnika jest dostosowane do kurzu mieszanego: pyłu, włosów, włókien, kłaczek, piasku itp.

Gdy odkurza się dużo drobnego pyłu, jak np. kurz po wierceniu, piasek, ewentualnie również gips lub mąka, pory worka zatykają się bardzo szybko. Wskaźnik wymiany worka będzie wtedy

wskazywał "pełny", nawet jeśli worek nie jest jeszcze całkowicie zapełniony. Należy go wówczas wymienić.

Jeśli jednak odkurza się dużo włosów, kłaczek itd., wskaźnik wymiany worka może zareagować dopiero wtedy, gdy worek zostanie całkowicie zapełniony.

Jak wymienić worek? (rys. 23 - 26)

- Nacisnąć przycisk zamykający i otworzyć pokrywę komory worka aż do zatrzaśnięcia.
- Chwycić za jedną z wypustek płytki mocującej worka i najpierw wychylić worek z króćca ssącego, zanim się go wyciągnie z uchwytu.
- Złożyć zamknięcie i wcisnąć boczne krawędzie zamknięcia pod uszczelnienie.

Worek jest zamknięty, tak że nie może się z niego ulotnić kurz.

- Wsunąć nowy worek do oporu w **żółty uchwyt**. Pozostawić go przy tym w stanie złożonym, tak jak przy wyjmowaniu z opakowania.
- Rozłożyć worek w komorze odkurzacza na tyle, na ile jest to możliwe.
- Zamknąć pokrywę komory worka do zaskoczenia blokady i zwrócić uwagę na to, żeby worek nie został przytrzaśnięty.

 **Blokada działania "na pusto"** uniemożliwia zamknięcie pokrywy, gdy nie założono worka lub nie został on włożony do końca. Nie stosować siły!

Kiedy należy wymienić filtr ochronny silnika?

Zawsze wtedy, gdy otwierane jest nowe opakowanie worków Miele.

Każde opakowanie worków Original Miele zawiera jeden filtr ochronny silnika.

Jak wymienić filtr ochronny silnika? (rys. 27)

- Otworzyć pokrywę komory worka.
- Rozłożyć **żółtą ramkę filtra** i wymienić filtr ochronny silnika.
- Zamknąć ramkę filtra aż do zatrzaśnięcia blokady.
- Zamknąć pokrywę komory worka aż do zatrzaśnięcia blokady.

Kiedy należy wymienić filtr wylotowy?

W zależności od modelu zastosowano seryjnie jeden z następujących filtrów wylotowych (rys. 28).

a AirClean

Zawsze wtedy, gdy otwierane jest nowe opakowanie worków Miele. Każde opakowanie worków Original Miele zawiera jeden filtr wylotowy AirClean.

b Active AirClean

c AirClean Plus

Te filtry wylotowe należy wymienić po ok. jednym roku. Datę można zanotować na filtrze wylotowym.

Jak wymienić filtr wylotowy AirClean? (rys. 29, 30 + 31)

Zwrócić uwagę na to, żeby zawsze był założony tylko jeden filtr wylotowy.

- Nacisnąć przycisk z tyłu odkurzacza i zdjąć klapkę.
- Wyjąć zużyty filtr wylotowy AirClean za czystą powierzchnię higieniczną (strzałka).
- Założyć nowy filtr wylotowy AirClean.

Jeśli jednak ma zostać zastosowany filtr wylotowy Active AirClean lub AirClean Plus, należy wówczas bezwzględnie przestrzegać wskazówek zawartych w rozdziale "Przezbieranie filtra wylotowego".

- Założyć z powrotem klapkę i ją zamknąć.

Jak wymienić filtr wylotowy Active AirClean i AirClean Plus? (rys. 32 + 33)

Zwrócić uwagę na to, żeby zawsze był założony tylko jeden filtr wylotowy.

- Nacisnąć przycisk z tyłu odkurzacza i zdjąć klapkę (rys. 29).
- Wyjąć zużyty filtr wylotowy Active AirClean lub AirClean Plus.
- Założyć nowy filtr wylotowy Active AirClean lub AirClean Plus.

Jeśli jednak ma zostać zastosowany filtr wylotowy AirClean, należy wówczas bezwzględnie przestrzegać wskazówek zawartych w rozdziale "Przezbieranie filtra wylotowego".

- Założyć z powrotem klapkę i ją zamknąć.

Przezbieranie filtra wylotowego

W zależności od modelu zastosowano seryjnie jeden z następujących filtrów wylotowych (rys. 28).

- a AirClean
- b Active AirClean (SF-AA 10)
- c AirClean Plus (SF-H 10)

Zwrócić uwagę na to, żeby zawsze był założony tylko jeden filtr wylotowy.

Przestrzegać przy przezbieraniu (rys. 34)

1. Jeśli zamiast filtra wylotowego **a** ma zostać zastosowany filtr wylotowy **b** lub **c**, należy wówczas dodatkowo wyjąć kratkę filtra z klapki i założyć w to miejsce odpowiedni nowy filtr wylotowy.
2. Jeśli zamiast filtra wylotowego **b** lub **c** ma zostać zastosowany filtr wylotowy **a**, należy go dodatkowo bezwzględnie włożyć w kratkę filtra * w klapce .
 - * kratka filtra – patrz rozdział "Wposażenie dodatkowe"

Wymywanie ew. zakładanie kratki filtra (rys. 34)

- Chwycić dwoma palcami oczka kratki filtra i ścisnąć je nieco do środka. Można wówczas wyjąć ew. założyć kratkę filtra.

Kiedy należy wymienić zbieracze włókien?

(nie dotyczy modeli ze ssawką podłogową EcoTeQ Plus)

Zbieracze włókien na wlocie ssawki podłogowej są wymienne. Wymienić zbieracze włókien, gdy zetrze się runo.

Jak wymienić zbieracze włókien? (rys. 35)

- Podważyć zbieracze włókien, np. za pomocą śrubokręta, wykorzystując szczeliny po bokach.
- Wymienić zbieracze włókien na nowe.

Czyszczenie rolki jezdnej ssawki podłogowej AllTeQ (rys. 36)

- ① Odblokować oś rolki (zamek bagnotowy) za pomocą monety.
 - ② Wycisnąć oś rolki i ją wyjąć.
 - ③ Wyjąć rolkę jezdną.
- Następnie usunąć włókna i włosy, założyć z powrotem rolkę i zablokować oś rolki.

Części zamienne można również nabyć u sprzedawców urządzeń lub w serwisie firmy Miele.

Konserwacja

 Wyłączyć odkurzacza przed każdym czyszczeniem i wyjąć wtyczkę z gniazdka.

Odkurzacza i wyposażenie

Odkurzacza i wszystkie elementy wyposażenia z tworzyw sztucznych można czyścić za pomocą dostępnych w handlu środków do czyszczenia tworzyw sztucznych.

 Nie stosować żadnych środków szorujących ani środków do czyszczenia szkła lub zastosowań uniwersalnych ani żadnych środków czyszczących zawierających olej!

Komora worka

Komorę worka w razie potrzeby można odkurzyć drugim odkurzaczem, jeśli występuje, lub po prostu oczyścić **suchą** ściereczką do kurzu lub miotełką do kurzu.

 Nigdy nie zanurzać odkurzacza w wodzie! Wilgoć w odkurzaczu zwiększa ryzyko porażenia prądem elektrycznym.

Co robić, gdy ...

Problem	Przyczyna i postępowanie
Odkurzacz wyłącza się samoczynnie.	<p>Ogranicznik temperatury wyłącza odkurzacz, gdy stanie się on zbyt ciepły. Usterka może wystąpić, gdy np. drogi powietrzne zostaną zatkane przez wessany przedmiot lub worek jest pełny ew. zatkany przez drobny pył. Przyczyną może być również mocno zabrudzony filtr wylotowy lub filtr ochronny silnika.</p> <ul style="list-style-type: none">■ Odkurzacz należy wówczas wyłączyć i wyjąć wtyczkę z gniazdka. <p>Po usunięciu usterki i odczekaniu ok. 20 - 30 minut odkurzacz ostygnie na tyle, że będzie go można z powrotem włączyć i używać.</p>

Serwis

Jeśli konieczna jest interwencja serwisowa, proszę powiadomić swojego sprzedawcę urządzeń Miele lub serwis fabryczny Miele pod numerem telefonu zamieszczonym na okładce tej instrukcji użytkowania.

Okres gwarancji odkurzacza wynosi 2 lata.

Więcej informacji dotyczących warunków gwarancji można uzyskać pod numerem telefonu znajdującym się na okładce tej instrukcji użytkowania. Można tam również uzyskać warunki gwarancji w formie pisemnej.

Wyposażenie dodatkowe

Poszczególne modele są już seryjnie wyposażone w jeden lub kilka z poniższych elementów wyposażenia.

W pierwszej kolejności należy przestrzegać wskazówek dotyczących czyszczenia i konserwacji producenta Państwa okładziny podłogowej.

Te i wiele innych interesujących produktów można zamówić w sklepie internetowym Miele, w serwisie fabrycznym Miele oraz w sklepach specjalistycznych Miele.

Elektroszczotki

Do podłączenia wyłącznie do modeli, które są wyposażone w gniazdko dla elektroszczotki.

Elektroszczotka Electro (SEB 217)

Do intensywnego czyszczenia tekstylnych wykładzin podłogowych codziennego użytku. Usuwa ona mocno przywarte zabrudzenia i zapobiega tworzeniu zادةptań.

Elektroszczotka Electro Premium (SEB 236)

W porównaniu do modelu SEB 217 ta elektroszczotka jest o 60 mm szersza, mocniejsza i dzięki temu zalecana do sprzątania większych powierzchni.

W porównaniu do modelu SEB 217 dysponuje ona m.in. dodatkowo:

- regulacją wysokości do dopasowania do różnych wysokości włosów,
- diodami LED do oświetlenia obszaru pracy,
- wielofunkcyjną lampką kontrolną.

Ssawki / szczotki podłogowe

Ssawka podłogowa AllergoTeQ (SBDH 285)

Do codziennego higienicznego czyszczenia wszystkich okładzin podłogowych. Przy odkurzaniu postęp czyszczenia jest widoczny na kolorowym wyświetlaczu (wskaźnik lampkowy).

Turboszczotka TurboTeQ (STB 305) / Turboszczotka Turbo (STB 205)

Do zbierania włókien i włosów z tekstylnych okładzin podłogowych o krótkim runie.

Szczotka podłogowa Parquet (SBB Parquet)

Z włosiem naturalnym, do odkurzania płaskich podłóg twardych wrażliwych na zarysowania.

Szczotka podłogowa Hardfloor Twister z przegubem obrotowym (SBB 300)

Do odkurzania płaskich podłóg twardych i małych wnęk.

Szczotka podłogowa Parquet Twister z przegubem obrotowym (SBB 300)

Z włosiem naturalnym, do odkurzania płaskich podłóg twardych i małych wnęk.

Szczotka podłogowa Parquet Twister XL z przegubem obrotowym (SBB 400)

Z włosiem naturalnym, do szybkiego odkurzania dużych płaskich podłóg twardych i małych wnęk.

Wyposażenie specjalne

Ręczna turboszczotka Turbo XS (STB 20)

Do odkurzania ze szczotkowaniem mebli tapicerowanych, materaców i siedzeń samochodowych.

Szczotka uniwersalna (SUB 20)

Do odkurzania książek, półek itp.

Szczoteczka do grzejników (SHB 30)

Do odkurzania żeberek kaloryferów, wąskich regałów lub szczelin.

Ssawka do materaców (SMD 10)

Do wygodnego odkurzania materaców i mebli tapicerowanych oraz ich zagłębień.

Ssawka szczelinowa, 300 mm (SFD 10)

Bardzo długa ssawka szczelinowa do odkurzania załamań, szczelin i kątów.

Ssawka szczelinowa, 560 mm (SFD 20)

Elastyczna ssawka szczelinowa do odkurzania trudno dostępnych miejsc.

Ssawka do tapicerki, 190 mm (SPD 10)

Szeroka ssawka do tapicerki do odkurzania mebli tapicerowanych, materaców i poduszek.

Ssawka pędzlowa

Do odkurzania listew profilowych, jak również do przedmiotów zdobionych, rzeźbionych lub szczególnie delikatnych.

Ssawka pędzlowa z włosia naturalnego (SSP 10)

Do odkurzania szczególnie delikatnych przedmiotów.

Uchwyt na akcesoria

Do przechowywania akcesoriów dostarczonych wraz z urządzeniem (ssawka szczelinowa i ssawka do tapicerki).

Wyposażenie do odkurzania podłóg

W połączeniu z posiadaną rurą ssącą odkurzacz ręczny można zastosować jako odkurzacz podłogowy.

Do wygodnego odkurzania futryn, regał-
łów z książkami, firanek oraz do wygod-
nego odkurzania pod szafami i łózkami.

Przy zakupie wyposażenia do odku-
rzania podłóg należy podać oznacze-
nie modelu posiadanego odkurza-
cza.

Filtry

Filtr wylotowy Active AirClean (SF-AA 10)

Do znacznego zredukowania przeszkad-
zających zapachów. Idealny dla posia-
daczy zwierząt domowych i osób palą-
cych.

Filtr wylotowy AirClean Plus (SF-H 10)

Do efektywnego filtrowania dla szcze-
gólnie czystego powietrza w pomiesz-
czeniu.

Kratka filtra

Będzie potrzebna, gdy zamiast filtra wy-
lotowego Active AirClean lub AirClean
Plus będą Państwo chcieli założyć filtr
wylotowy AirClean.

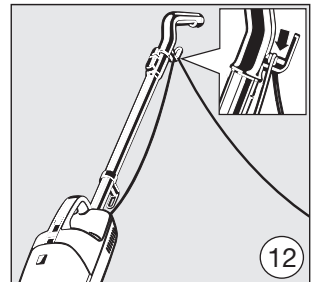
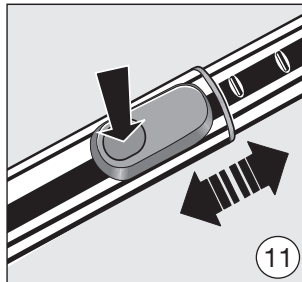
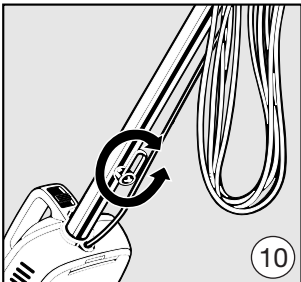
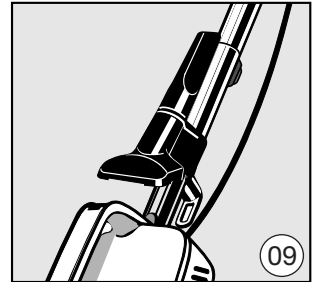
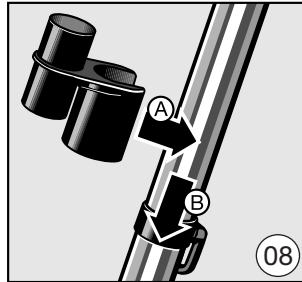
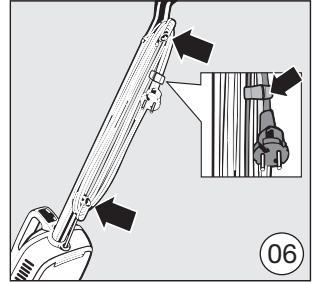
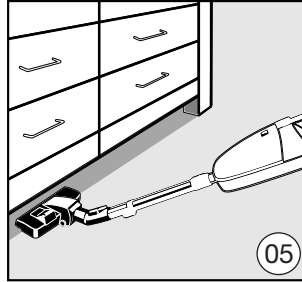
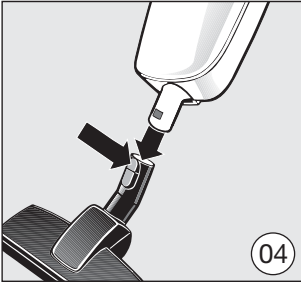
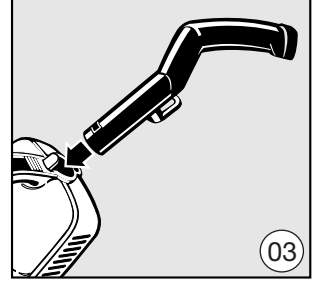
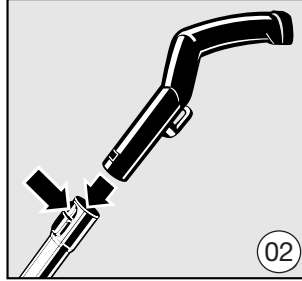
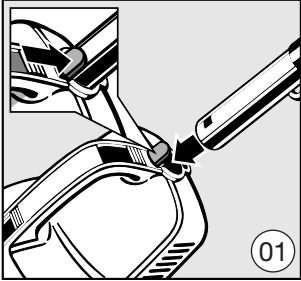

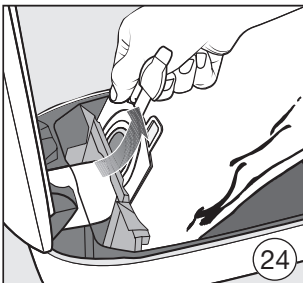
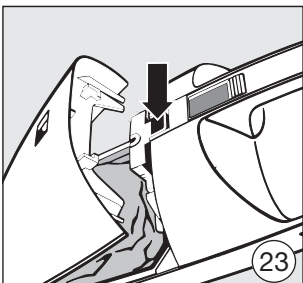
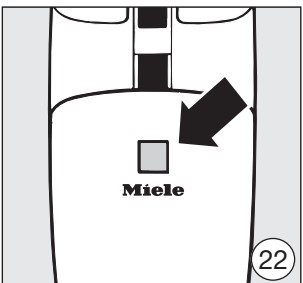
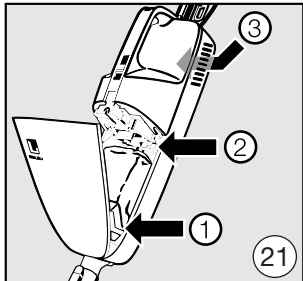
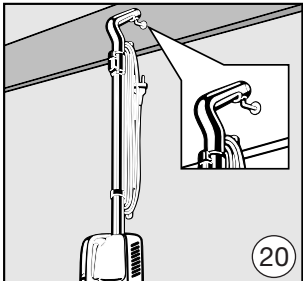
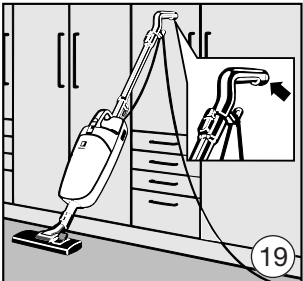
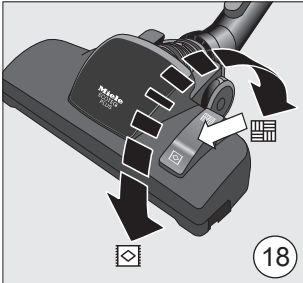
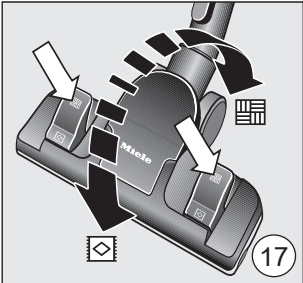
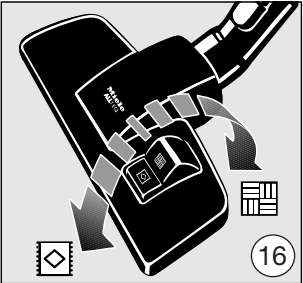
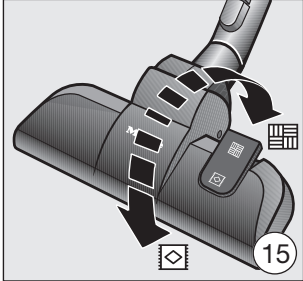
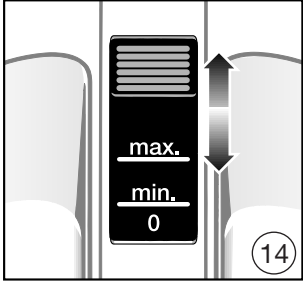
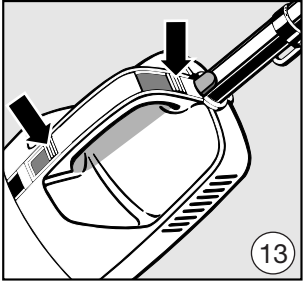

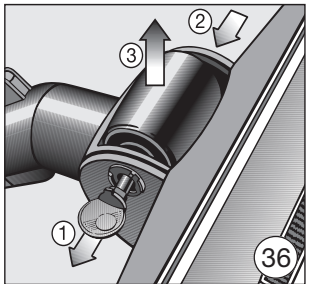
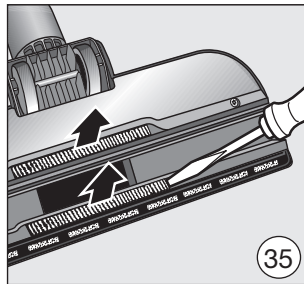
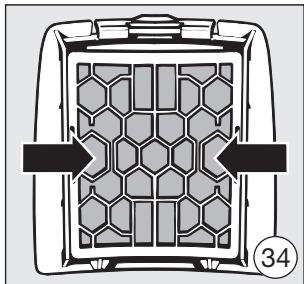
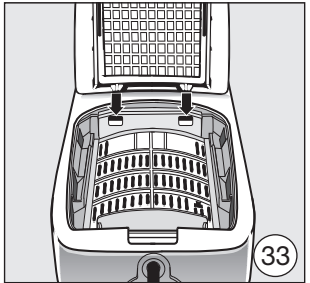
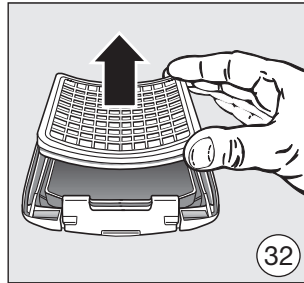
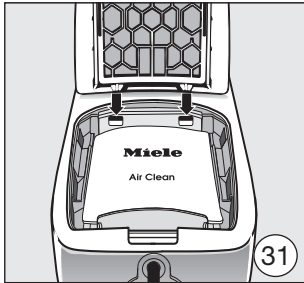
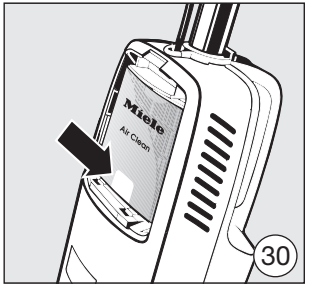
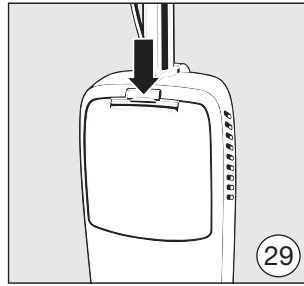
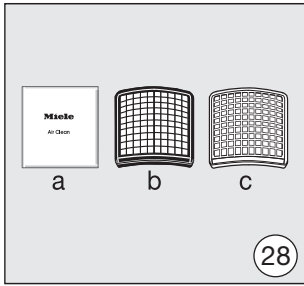
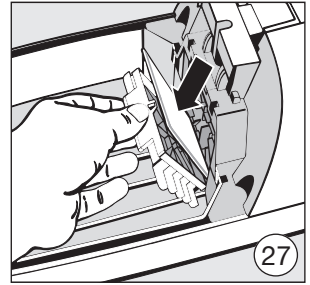
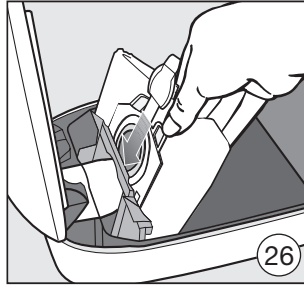
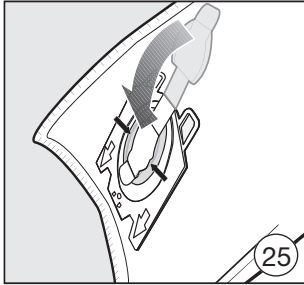

Česká republika:

Miele spol. s r.o.
Holandská 4
639 00 Brno
Tel.: 543 553 111-3
Fax: 543 553 119
Servis-tel.: 543 553 134-5
E-mail: info@miele.cz
Internet: www.miele.cz

Magyarország:

Miele Kft.
1022 Budapest
Alsó Törökvész út 2.
Tel: (06-1) 880-6480
Fax: (06-1) 880-6402
Szerviz: 880-6482, 6483
E-mail: info@miele.hu
Internet: www.miele.hu

Polska:

Miele Sp. z o.o.
ul. Gotarda 9
02-683 Warszawa
Tel.: (022) 548 40 00
Fax: (022) 548 40 20
Internet: www.miele.pl

Slovenská republika:

Miele s.r.o.
Plynárenská 1
821 09 Bratislava
Tel.: 02/58 103 111
Fax: 02/58 103 119
Servis-tel.: 02/58 103 131
E-mail: info@miele.sk
Internet: www.miele.sk

The Miele logo consists of the word "Miele" in a bold, white, sans-serif font, set against a solid black rectangular background.**Germany:**

Miele & Cie. KG
Carl-Miele-Straße 29
33332 Gütersloh

Miele

Chile:

Miele Electrodomésticos Ltda.
Av. Nueva Costanera 4055
Vitacura - Santiago de Chile
Tel.: +56 (2) 2957 00 00
Fax: +56 (2) 2957 00 79
E-Mail: info@miele.cl
www.miele.cl

Ελλάδα:

ΑΘΗΝΑ – ΚΕΝΤΡΙΚΑ ΓΡΑΦΕΙΑ – ΕΚΘΕΣΗ
Λεωφ. Μεσογείων 257
15451 Ν. Ψυχικό
801 222 4444
(αστική χρέωση πανελλαδικά)
210 679 4444
(από κινητό)
Fax: 210 679 4400
E-mail: miele@miele.gr
www.miele.gr

Manufacturer:**Germany**

Miele & Cie. KG
Carl-Miele-Straße 29
33332 Gütersloh

España:

Miele S.A.U.
28108 Alcobendas (Madrid)
Avda. Bruselas, 31
Τέλεφ.: 91 623 20 00
Fax: 91 662 02 66
E-mail: miele@miele.es
www.miele.es

Portugal:

Miele Portuguesa, Lda.
Av. do Forte, 5
2790-073 Carnaxide
Tel. 21 4248 100
Fax 21 4248 109
E-Mail: info@miele.pt
www.miele.pt

Swing H1 (SAxxx) - 1417

M.-Nr. 10 761 470 / 00

