

PŘÍRUČKA UŽIVATELE

CHLADNIČKA S MRAZNIČKOU

Přečtete si prosím pečlivě tuto příručku uživatele před uvedením přístroje do provozu a vždy ji mějte po ruce, abyste do ní později mohli nahlédnout.

OBSAH

Tato příručka může zahrnovat vyobrazení nebo obsah, které se liší od vámi zakoupeného typu.

Tato příručka podléhá revizím ze strany výrobce.

BEZPEČNOSTNÍ POKYNY	3
DŮLEŽITÉ BEZPEČNOSTNÍ POKYNY	3
Likvidace starého přístroje.....	12
INSTALACE	13
Části	13
Poznámky k přesunování a přepravě	14
Pokyny pro instalaci.....	14
Rozměry a odstupy.....	15
Okolní teplota	15
Vysazení dveří.....	16
Úprava výšky dveří.....	18
Nastavení nakloněného spotřebiče	20
Připojení k vodnímu vedení.....	20
OBSLUHA	22
Součásti a funkce	22
Pokyny pro obsluhu	26
Ovládací panel.....	28
Prostor navíc (volitelně).....	30
Sloupek dveří.....	30
Funkce InstaView	31
Door-in-Door (dvířka pro snadný přístup k potravinám) (volitelně).....	31
Variabilní košík (volitelný).....	32
Čerstvá zóna (volitelně).....	32
Používání dávkovače vody a ledu	33
Automatický výrobek ledu.....	33
Vyjmutí zásobníku na led.....	34
INTELIGENTNÍ FUNKCE	35
Používání aplikace LG SmartThinQ	35
Používání funkce Smart Diagnosis™	38
ÚDRŽBA.....	39
Pokyny pro čištění	39
Výměna filtru funkce Pure N Fresh (volitelně).....	40
Čištění police	41
Čištění boxu na zeleninu	41
Čištění koše lednice/mrazničky	42
Čištění dvířek ve dveřích	43
Čištění zásobníku/zásuvky mrazničky.....	44
Čištění dávkovače vody.....	44
Výměna vodního filtru	45
ODSTRAŇOVÁNÍ ZÁVAD	46

Následující bezpečnostní pokyny jsou určeny pro předcházení nepředvídaným nebezpečím, poškozením nebo nesprávné obsluze zařízení.

Pokyny jsou rozděleny na ‚VAROVÁNÍ‘ a ‚UPOZORNĚNÍ‘, viz podrobný popis níže.

 Tento symbol označuje události a obsluhu, které mohou mít za následek vznik rizika. Podrobně si přečtěte text označený tímto symbolem a postupujte podle pokynů, abyste předešli vzniku rizika.

VAROVÁNÍ

Tento symbol označuje situace, kdy může mít nedodržení pokynů za následek závažné zranění nebo usmrcení osob.

UPOZORNĚNÍ

Tento symbol označuje situace, kdy může mít nedodržení pokynů za následek lehké zranění nebo poškození zařízení.

DŮLEŽITÉ BEZPEČNOSTNÍ POKYNY

VAROVÁNÍ

Abyste při používání tohoto výrobku snížili riziko vzniku požáru, úmrtí, zasažení elektrickým proudem nebo zranění či popálení osob, dodržujte základní bezpečnostní opatření, včetně následujících:

Děti v domácnosti

- Toto zařízení není určeno pro používání osobami (včetně dětí) se sníženými fyzickými, sensorickými nebo mentálními schopnostmi nebo nedostatečnými zkušenostmi a znalostmi bez přiměřeného dozoru nebo bez seznámení s pokyny pro používání zařízení osobou odpovědnou za jejich bezpečnost. Je nutné zajistit, aby si děti s přístrojem nehrály.

- Je-li zařízení vybaveno zámkem (jen v některých zemích), klíč uchovávejte mimo dosah dětí.

Pro používání v Evropě:

Toto zařízení mohou děti starší 8 let a osoby se sníženými fyzickými, sensorickými nebo mentálními schopnostmi nebo nedostatečnými zkušenostmi a znalostmi používat pod přiměřeným dozorem nebo pokud byly obeznámeny s pokyny pro bezpečné používání zařízení a porozuměly možným nebezpečím. Dohlížejte na děti, aby si s přístrojem nehrály. Děti nesmí bez dozoru provádět čištění a uživatelskou údržbu.

Instalace

- Toto zařízení by mělo být přepravováno dvěma nebo více osobami, které jej bezpečně drží.
- Zajistěte, že je zásuvka řádně uzemněna a že není zemnicí kolík na síťovém kabelu poškozen nebo demontován. Pro další podrobnosti o uzemnění se obraťte na informační středisko pro zákazníky společnosti LG Electronics.
- Tento spotřebič je vybaven síťovým kabelem se zemnicím vodičem a ochranným kolíkem. Zástrčka musí být připojena do vhodné zásuvky, která je nainstalována a uzemněna v souladu s veškerými místními zákony a předpisy.
- Pokud je napájecí kabel poškozen nebo je otvor elektrické zásuvky uvolněný, zástrčku nepoužívejte a obraťte se na autorizované servisní středisko.
- Nezapínejte spotřebič do adaptéru s více zástrčkami, který nemá napájecí kabel (připojený). Mohlo by dojít k požáru
- Napájecí kabel neměňte ani neprodlužujte.

- Nepoužívejte prodlužovací kabely ani rozbočovací zásuvku. Zařízení musí být připojeno k jednoúčelovému napájecímu vedení, které je jištěno samostatně.
- Nepoužívejte takovou rozbočovací zásuvku, která není řádně uzemněná (přenosná). V případě použití řádně uzemněné rozbočovací zásuvky (přenosné) použijte rozbočovací zásuvku s hodnotou proudové zatížitelnosti jmenovitého napájení nebo vyšší, a rozbočovací zásuvku použijte pouze pro tento spotřebič. Nedodržení tohoto pokynu může mít za následek úraz elektrickým proudem nebo požár, způsobený rozpálenou rozbočovací zásuvkou. Bude-li v provozu jistič, může být napájení vypnuto.
- Zařízení instalujte na místě, kde lze snadno odpojit zástrčku zařízení.
- Zamezte zapojení zástrčky s kabelem směřujícím nahoru nebo naklánění zařízení na síťovou zástrčku.
- Spotřebič usadte na pevné a rovné podlaze.
- Zařízení neinstalujte ve vlhkém a prašném prostředí. Zařízení neinstalujte ani neskladujte v exteriéru nebo na jakémkoliv místě, které může být vystaveno povětrnostním vlivům, např. přímému slunečnímu světlu, větru, dešti nebo teplotám pod bodem mrazu.
- Zařízení neumísťujte na přímé sluneční světlo, ani jej nevystavujte horku z topných spotřebičů, jako jsou kamna nebo topná tělesa.
- Při instalaci se vyvarujte odkrývání zadní strany zařízení.
- Při montáži nebo demontáži zamezte pádu dveří zařízení.
- Při montáži nebo demontáži dveří zařízení se vyvarujte přišťipnutí, rozdrcení nebo poškození kabelu.
- Do zásuvky nepřipojujte zásuvný adaptér ani jiné příslušenství.

Obsluha

- Zařízení nepoužívejte pro jiné účely, než je skladování potravin v domácnosti (uchovávání lékařského nebo experimentálního materiálu nebo použití v dopravě).
- V případě zaplavení odpojte elektrickou zástrčku a obraťte se na informační středisko pro zákazníky společnosti LG Electronics.
- Při vážné bouřce, blýskání, nebo pokud není zařízení delší dobu používáno, zástrčku vytáhněte.
- Nedotýkejte se zástrčky ani ovládacích prvků zařízení vlhkýma rukama.
- Napájecí kabel nadměrně neohýbejte ani na něj nepokládejte těžké předměty.
- Pokud voda pronikne do elektrických součástí zařízení, odpojte síťový kabel a obraťte se na informační středisko pro zákazníky společnosti LG Electronics.
- Nevkládejte ruce ani kovové předměty do prostoru tvorby chladného vzduchu, na kryt ani chladicí mřížku na zadní straně.
- Na zadní stěnu zařízení nadměrně netlačte a chraňte ji před nárazy.
- Nevkládejte do zařízení zvířata, např. domácí mazlíčky.
- Při otevírání nebo zavírání dveří zařízení dávejte pozor na přítomnost dětí. Dveře mohou dítě udeřit a způsobit tak zranění. Nedovolte žádným osobám věšet se na kterékoli dveře, protože by se spotřebič mohl převrátit a způsobit vážné zranění.
- Zamezte nebezpečí uvěznění dětí uvnitř zařízení. Mohlo by dojít k jejich udušení uvnitř zařízení.
- Nedávejte na spotřebič těžké nebo křehké předměty, nádoby naplněné kapalinami, hořlavými látkami (např. svíčky, lampy atd.) nebo topná zařízení (např. sporáky, topná tělesa atd.).

- Pokud dojde k úniku plynu (isobutan, propan, zemní plyn atd.), nedotýkejte se zařízení ani zástrčky a ihned místnost vyvětrejte. Toto zařízení používá jako chladicí médium velmi ekologický plyn (isobutan R600a). I když je použito velmi malé množství plynu, stále se jedná o hořlavý plyn. Únik plynu během přepravy, instalace nebo provozu zařízení a současný výskyt jisker může mít za následek vznik požáru, výbuchu nebo zranění osob.
- V blízkosti zařízení nepoužívejte ani neskladujte zápalné nebo hořlavé látky (éter, benzen, alkohol, chemikálie, LPG, hořlavé spreje, insekticidy, osvěžovače vzduchu, kosmetiku atd.).
- Pokud zaznamenáte, že zařízení vydává jakýkoliv podivný zvuk, zápach nebo kouř, ihned odpojte elektrickou zástrčku a obraťte se na informační středisko pro zákazníky společnosti LG Electronics.
- Pitnou vodu nalévejte pouze do výrobníku ledu nebo nádrže dávkovače vody.

Údržba

- Před čištěním zařízení nebo výměnou vnitřní žárovky (je-li nainstalována) odpojte síťový kabel.
- Po úplném odstranění vlhkosti a prachu bezpečně zapojte elektrickou zástrčku do zásuvky.
- Nikdy nevypojujte spotřebič tahem za síťový kabel. Vždy pevně uchopte elektrickou zástrčku a vytáhněte ji přímo ze zásuvky.
- Při čištění spotřebiče na jeho vnitřní i vnější povrch nenanášejte hořlavé látky (zubní pastu, alkohol, ředidlo, benzen, hořlavé kapaliny, brusné látky atd.).
- Zařízení nečistěte pomocí kartáčů, hadříků nebo houbiček s hrubým povrchem nebo z kovových materiálů.

- Demontáž, opravy nebo jiné úpravy zařízení může provádět pouze kvalifikovaný personál servisního střediska společnosti LG Electronics. Pokud přemísťujete a instalujete zařízení na jiné místo, obraťte se na informační středisko pro zákazníky společnosti LG Electronics.
- Pro vysoušení vnitřního prostoru nepoužívejte vysoušeč vlasů ani neumísťujte do zařízení svíčku pro odstranění zápachu.
- Pro urychlení procesu odmrazování nepoužívejte mechanická zařízení ani jiné prostředky.

Likvidace

- Při likvidaci zařízení demontujte těsnění dveří, police a koše ponechejte na místě a zařízení udržujte mimo dosah dětí.
- Veškeré obalové materiály (např. plastové pytle nebo polystyren) odstraňte z dosahu dětí. Obalové materiály mohou způsobit udušení.

Technická bezpečnost

- Větrací otvory na plášti zařízení nebo na vlastní konstrukci zachovávejte volně přístupné.
- Nepoužívejte elektrická zařízení uvnitř oddílů pro uložení potravin v zařízení, pokud nejsou typu doporučeného výrobcem.
- Chladicí médium a izolační plyn použité ve spotřebiči vyžadují speciální postupy pro likvidaci. Před likvidací se poradte se servisním zástupcem nebo s podobně kvalifikovanou osobou.

- Toto zařízení obsahuje malé množství chladicího média s izobutanem (R600a), zemním plynem bez negativního vlivu na životní prostředí, který je však vysoce hořlavý. Během přepravy a instalace zařízení je nutné věnovat pozornost tomu, aby nedošlo k poškození žádné části chladicího okruhu.
- Chladicí médium, které by uniklo z poškozeného potrubí, by se mohlo vznítit nebo způsobit explozi.
- Pokud zjistíte, že chladicí médium z chladicího okruhu uniká, je nutné okamžitě zabránit přítomnosti otevřeného ohně nebo jinému zdroji zážehu a několik minut větrat místnost, kde je zařízení umístěno. Aby se zabránilo vzniku zápalné směsi plynu a vzduchu v případě úniku média z chladicího okruhu, měla by volba velikosti místnosti záviset na množství použitého chladicího média v zařízení. Místnost musí být dost velká, aby na každých 8 g chladicího média R600a v zařízení připadal 1 m² podlahové plochy.
- Množství chladicího média ve vašem zařízení je uvedeno na identifikačním štítku uvnitř zařízení.
- Nikdy nespouštějte do provozu zařízení, které vykazuje nějakou známku poruchy. V případě pochybností kontaktujte svého prodejce.
- Toto zařízení je určeno výhradně pro použití v domácnosti a podobném prostředí. Nesmí být používáno ke komerčním nebo pohostinským účelům nebo v mobilním použití, jako je karavan nebo loď.
- Neuchovávejte v tomto zařízení výbušné látky, např. spreje s hořlavou náplní.

UPOZORNĚNÍ

Abyste při používání tohoto výrobku snížili riziko lehkého zranění osob, selhání nebo poškození výrobku či škody na majetku, dodržujte základní bezpečnostní opatření, včetně následujících:

Instalace

- Chcete-li při přepravě zařízení táhnout nebo tlačit, nikdy jej nenaklánějte.
- Při manipulaci se spotřebičem dbejte na to, aby nedošlo k uvíznutí části těla, např. ruky nebo nohy.

Obsluha

- Zmrazených potravin ani kovových součástí mrazničky se nedotýkejte mokřýma nebo vlhkýma rukama. Mohlo by dojít k omrzlinám.
- Skleněné nádoby, lahve nebo plechovky (zejména s perlivými nápoji), nekládejte do mrazáku, polic nebo přihrádek na led, kde by byly vystaveny teplotám pod bodem mrazu.
- Tvrzené sklo v přední části dveří zařízení nebo polic může být poškozeno nárazem. Pokud dojde k prasknutí, nedotýkejte se jej rukama, neboť by mohlo dojít ke zranění.
- Na dvířka Door-in-Door nepokládejte těžké předměty.
- Dvířka Door-in-Door nepoužívejte místo kuchyňského prkénka a dejte si pozor, abyste jej nepoškrábali ostrým nástrojem, protože by mohlo dojít k poškození přístroje.
- Nezavěšujte se na dvířka zařízení, skladovací prostory, poličky či dvířka chladničky, ani na ně nestoupejte.
- V koších ve dveřích neskladujte nadměrné množství lahví s vodou nebo nádob na přílohy. Koš se může rozbít nebo si můžete narazit ruku o okolní předměty a poranit si ji.

- Potraviny v zařízení uchovávejte uspořádané.
- Zabraňte zvířatům v okusování napájecího kabelu nebo vodní hadice.
- Dveře zařízení neotevírejte ani nezavírejte nadměrnou silou.
- Pokud dojde k poškození nebo nesprávné funkci závěsů dveří zařízení, přestaňte je používat a obraťte se na servisní středisko společnosti LG Electronics.
- Nepoškozujte chladicí okruh.
- Do zařízení nevkládejte žádné elektrické spotřebiče (jako např. topné těleso nebo mobilní telefon).
- Pokud jsou skleněné police nebo kryty studené, nemyjte je teplou vodou. V případě vystavení náhlé změně teploty by mohly prasknout.
- Zmrazené potraviny nikdy nekonzumujte bezprostředně po vyjmutí z mrazničky.
- Nevkládejte ruce do mechanických součástí automatického výrobníku ledu, jako je koš na led nebo dávkovač ledu.
- Při dávkování ledu nepoužívejte tenké křišťálové poháry ani porcelán.
- Nesnímejte kryt automatického výrobníku ledu. Pokud se dotknete jakýchkoli mechanických součástí automatického výrobníku ledu, může to vést ke zranění.
- Při otevírání nebo zavírání dveří spotřebiče dbejte na to, aby nedošlo k uvíznutí ruky nebo nohy.
- Neotevírejte dveře spotřebiče, když jsou otevřena dvířka Door-in-Door, ani neotvírejte dvířka Door-in-Door, když jsou otevřeny dveře spotřebiče. Dvířka Door-in-Door by se mohly zaseknout o hranu spotřebiče a mohlo by dojít k poškození.

Údržba

- Nevkládejte police vzhůru nohama. Police mohou spadnout a způsobit zranění.
- V případě potřeby odstranění námrazy ze zařízení se obraťte na informační středisko pro zákazníky společnosti LG Electronics.
- V případě dlouhodobého výpadku napájení vyprázdněte v mrazničce zásobník na led.
- Připojte přívodní hadici vody (pouze u modelů s připojením na vodu) ke zdroji výhradně pitné vody. Jinak mohou nečistoty ve vodě způsobit onemocnění.

Likvidace starého přístroje



- Tento symbol přeškrtnutého koše značí, že odpad z elektrických a elektronických výrobků (WEEE) je nutné likvidovat odděleně od linky komunálního odpadu.
- Staré elektrické výrobky mohou obsahovat nebezpečné látky, takže správná likvidace starých přístrojů pomůže zabránit potenciálním negativním důsledkům pro životní prostředí a lidské zdraví. Staré přístroje mohou obsahovat znovu použitelné díly, které lze použít k opravě dalších výrobků a další cenné materiály, které lze recyklovat a šetřit tak omezené zdroje.
- Přístroj můžete zanešt buď do obchodu, kde jste ho zakoupili nebo se obrátit na místní správu komunálních odpadů, kde získáte podrobné informace o autorizovaném sběrném místě WEEE. Pro poslední aktuální informace z vaší země si prosím prostudujte web www.lg.com/global/recycling

Části

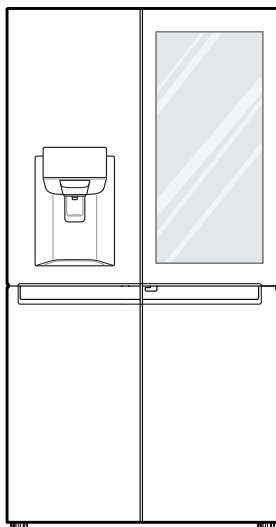

Klíč typ 1



Klíč typ 2



Příručka uživatele

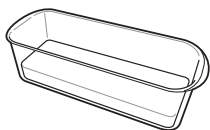

Držák na vejce (volitelně)



Plechové podložky

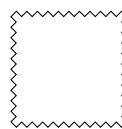

Čistící hadřík (volitelný)



Vodní filtr

- Vzhled nebo součásti zařízení se mohou u jednotlivých modelů lišit.

Poznámky k přesunování a přepravě

- Vyjměte ze zařízení veškeré potraviny. Poté přepravujte zařízení, pokud křehké součásti, jako jsou poličky a madlo dveří, upevníte páskou. V opačném případě může dojít k poškození zařízení.
- Vytáhněte zástrčku napájení, vložte ji do háčku na zástrčku napájení na zadní nebo horní stěně zařízení a tím ji upevněte. V opačném případě může dojít k poškození zástrčky napájení nebo k poškrábání podlahy.
- Zařízení by měly opatrně přepravovat alespoň dvě osoby. Upuštění zařízení, které je extrémně těžké, může způsobit zranění osob nebo selhání zařízení.
- Při přepravě zařízení na dlouhou vzdálenost jej udržujte ve vzpřímené poloze. Zařízení se může převrátit a způsobit tak selhání. Zařízení nikdy nepřevravujte nalezato, protože to může po jeho opětovném zapnutí způsobit selhání cirkulace chladicího média.

Pokyny pro instalaci

- Spotřebič usadíte na pevné a rovné podlaze.
 - Pokud bude zařízení umístěno na nerovnou podlahu, může docházet k tvorbě vibrací a hluku, což může mít za následek pád zařízení a zranění osob. Může to způsobit také nesprávné dovírání dveří a vznik vlhkosti uvnitř jednotky za jejího provozu.
 - Pokud není přední nebo zadní část zařízení v rovině, lze to napravit úpravou přední nožky. V závažných případech může být nutné vypodložit podlahu tenkými proužky dřeva.
- Vyvarujte se umístění zařízení do blízkosti zdrojů tepla, na přímý sluneční svit nebo do vlhkého prostředí.
- Zasuňte napájecí kabel (nebo zástrčku) do zásuvky. Ke stejné zásuvce nepřipojujte jiná zařízení.
- Po připojení napájecího kabelu (zástrčky) do zásuvky počkejte 2–3 hodiny, než do zařízení vložíte potraviny. Pokud vložíte potraviny ještě před tím, než se zařízení zcela ochladí, mohou se zkazit.
- Po instalaci spotřebiče zapojte napájecí kabel do zásuvky. Před přesunem a likvidací spotřebiče zástrčku ze zásuvky vytáhněte.

Rozměry a odstupy

- Příliš malá vzdálenost od okolních předmětů předmětů může mít za následek zhoršení mrazící schopnosti a zvýšení nákladů na elektrickou energii. Při instalaci spotřebiče ponechte více než 50 mm mezeru od všech přilehlých stěn.

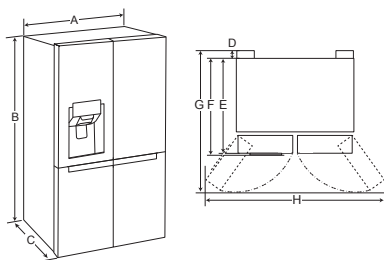

Typ	Hloubka A	Hloubka B
A	912 mm	912 mm
B	1797 mm	1797 mm
C	924 mm	759 mm
D	20 mm	20 mm
E	898 mm	733 mm
F	904 mm	739 mm
G	996 mm	996 mm
H	1637 mm	1637 mm

POZNÁMKA

- Typ přístroje můžete určit při pohledu na štítek uvnitř chladicího oddílu.

Okolní teplota

- Spotřebič je určen pro provoz v omezeném rozsahu okolních teplot v závislosti na klimatické oblasti. Spotřebič nepoužívejte při teplotě, překračující limit.
- Vnitřní teploty mohou být ovlivněny umístěním spotřebiče, okolními teplotami, četností otevírání dveří a tak dále.
- Informace o klimatické třídě naleznete na typovém štítku.

Klimatická třída	Rozsah okolní teploty °C
SN (Subnormální)	+10 - +32
N (Normální)	+16 - +32
ST (Subtropická)	+16 - +38
T (Tropická)	+16 - +43 / +10 - +43*

*Austrálie, Indie, Keňa

POZNÁMKA

- Spotřebiče označené SN až T jsou určeny k použití při okolní teplotě 10 °C až 43 °C.

Vysazení dveří

Pokud je nezbytné protáhnout zařízení úzkým otvorem, doporučeným postupem je vysadit dveře.

⚠ VAROVÁNÍ

- Před instalací nebo servisováním zařízení odpojte napájecí kabel, vypněte domovní pojistky nebo jističe. Nedodržování těchto pokynů může vést k úmrtí osob, požáru nebo úrazu elektrickým proudem.

Demontáž levých dvířek chladničky

Přívod vody je připojen k pravé horní části na zadní straně spotřebiče. Krček zalaďte směrem k hadicové spojkce a vyjměte připojené vodní potrubí.

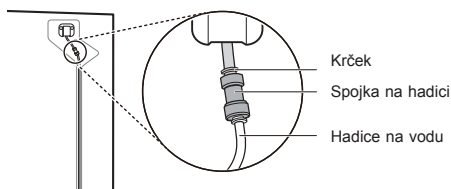

Demontáž levých a pravých dvířek lednice

- 1 Vyšroubujte šroub krytu pantu na horní straně zařízení proti směru hodinových ručiček.

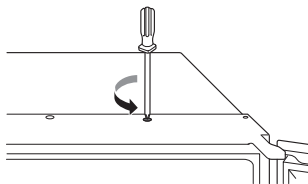

- 2 Stiskněte háček spojení elektrických konektorů (1) a rozpojte je tažením do obou stran.

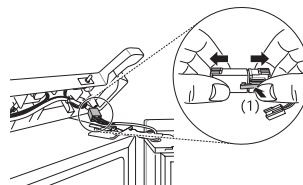

- 3 Páčkou závěsu otočte proti směru hodinových ručiček. Zvedněte horní závěs ze západky závěsu.



⚠ UPOZORNĚNÍ

- Při vyjímání horního pantu nezapomeňte přidržet dveře, neboť by mohly spadnout dopředu. Doporučujeme, aby vyjímání a opětovné nasazování dveří prováděly dvě či více osob.
- Při zvedání závěsu bez západky dávejte pozor, aby dveře nespadly dopředu.
- Dvíčka položte na plochu, na níž nehrozí poškrábání, vnitřní stranou nahoru.

- 4** Zvedněte levá dvířka nahoru (1). V tuto chvíli by dvířka měla být zdvižena dostatečně vysoko na to, aby bylo možno vodní trubku se spirálovou pružinou (2) zcela vytáhnout.

<Levá dvířka lednice>

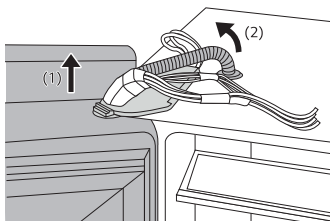

Nadzvedněte horní pant upevněný mezi zařízením a jeho dveřmi a následně jej vyjměte.

<Pravá dvířka lednice>

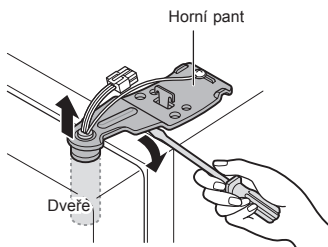

⚠ UPOZORNĚNÍ

- Dveře položte na povrch, který nezpůsobí poškrábání tak, aby vnitřní strana byla nahoru.
- 5** Dvířka zvedněte ze středového čepu závěsu a sejměte je.

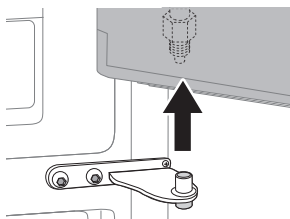

POZNÁMKA

- Při pohybu dvířek lednice dbejte na to, abyste nepoškodili vodní potrubí. Dveře byste měli po vysazení položit na pokrývku na bezpečné místo.
- Pokud je poškozen konec vodní hadice, odřízněte jej, aby z hadice po připojení neunikala voda.



- Při současném stisku krčku směrem k hadicové spojce a opatrně zasuněte vodní potrubí, dokud nebude viditelná jen jedna ryska. Za vodní potrubí zatáhněte a ujistěte se, že trubka je pevně upevněna.

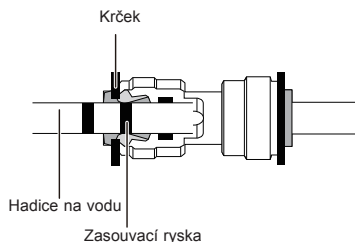

<Správně>

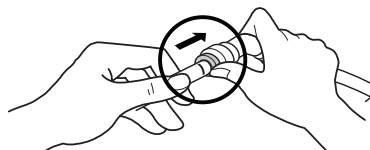

<Nesprávně>

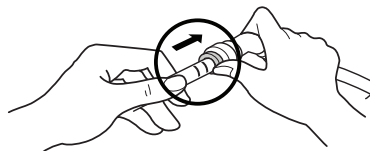

Opětovná montáž dvířek lednice

Poté, co jste zařízení pronesli přístupovým vchodem, nasadte dveře opačným postupem jako při vysazení.

Demontáž dvířek mrazničky

- 1 Demontujte oba šrouby závěsu.

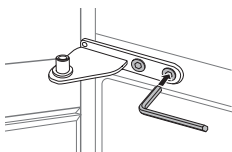

- 2 Otočením závěsu zvedněte otočný konec, takže dveře bude možné zvednout. Zvedněte dveře ze spodního čepu závěsu a demontujte je.

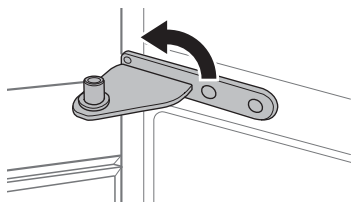

- 3 Dveře demontujte zvednutím z čepu spodního závěsu.

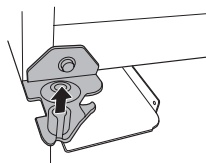

Spodní závěs

Opětovná montáž dvířek mrazničky

Poté, co jste zařízení pronesli přístupovým vchodem, nasadte dveře opačným postupem jako při vysazení.

Úprava výšky dveří

V případě, že jsou dvířka příliš nízko, je přizvedněte a za použití francouzského klíče a kleští s dlouhými čelistmi otáčejte šroubem závěsu dvířek tak, jak je zobrazeno níže.

Nastavení dvířek lednice

Levá dvířka

Otevřete dveře chladničky a pomocí klíče typu 1 otáčejte podle obrázku šroubem závěsu dveří.

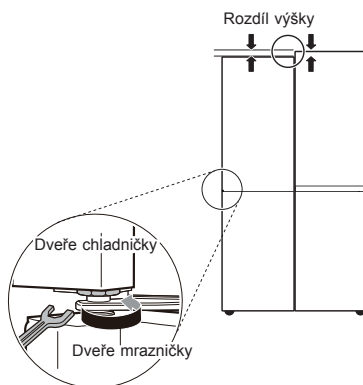

Pravá dvířka

V případě, že jsou dvířka příliš nízko, přizvedněte pravá dvířka a s použitím kleští s dlouhými čelistmi vkládejte kroužkové podložky, dokud nebudou oboje dvířka v rovině.

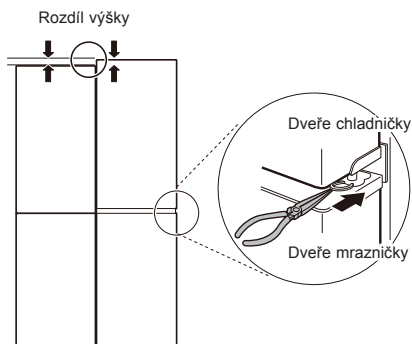

Nastavení dvířek mrazničky

Pokud nejsou dveře zařízení v rovině, upravte rozdíl v jejich výšce následujícím způsobem.

POZNÁMKA

- Protože by kolík pantu mohl vypadnout, neupravujte výšku dveří zařízení o více než 5 cm.

*Referenční

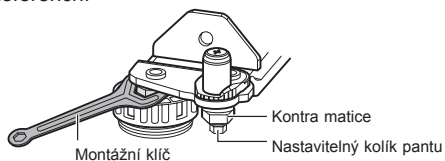

- 1 Uvolněte kontra matici jejím vyšroubováním proti směru hodinových ručiček pomocí 19mm montážního klíče.

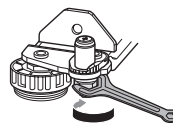

Uvolnění matice

- 2 Upravte rozdíl ve výšce dveří zařízení otáčením nastavitelného kolíku pantu ve směru nebo proti směru hodinových ručiček pomocí 8mm montážního klíče.



Dolů

- 3 Po úpravě rozdílů ve výšce dveří zařízení utáhněte kontra matici jejím zašroubováním ve směru hodinových ručiček.

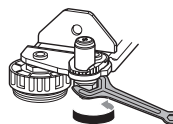

Utažení matice

Pokud není možné upravit výšku dveří zařízení výše uvedeným postupem, vyrovnajte dveře podle následujícího návodu.

Nastavení nakloněného spotřebiče

Pokud nejsou dveře zařízení v rovině, upravte rozdíl v jejich výšce následujícím způsobem.

POZNÁMKA

- Protože by kolík pantu mohl vypadnout, neupravujte výšku dveří zařízení o více než 5 cm.

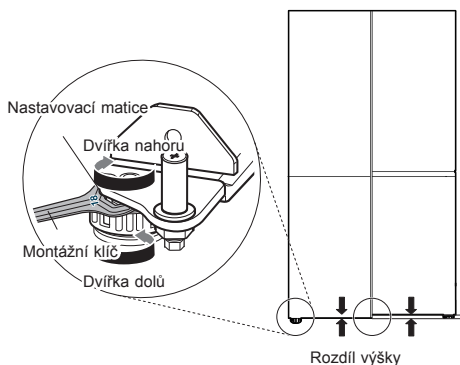

Otevřete dvířka a s použitím pomoci přiloženého klíče typu 2 nastavte úroveň na spodní straně, a maticí na nastavitelné kulaté noze otáčejte podle vyobrazení níže.

Připojení k vodnímu vedení

Příslušenství

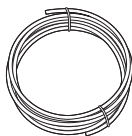

Hadice na vodu



Svorka



Spojka na hadici

Požadavky na přívod vody

K provozu dávkovače vody je vyžadován přívod studené vody s tlakem vody v rozmezí 138 až 827 kPa (1,4–8,4 kgf/cm²). Pokud je chladnička instalována v oblasti s nízkým tlakem vody (pod 138 kPa), lze nízký tlak vykompenzovat instalací pomocného čerpadla.

Pokud je k vašemu přívodu studené vody připojen systém pro filtraci vody reverzní osmózou, musí být tlak vody přiváděné do systému minimálně 138 až 827 kPa (1,4–8,4 kgf/cm²).

VAROVÁNÍ

- Před prováděním jakékoli práce při připojování hadice na vodu odpojte zařízení ze zásuvky. V opačném případě může dojít k úrazu elektrickým proudem.
- Připojte hadici na vodu pouze k přívodu studené vody. V opačném případě může dojít k selhání vodního filtru. Vodní ráz (voda rachotící v potrubí) v domovním potrubí může způsobit poškození součástí zařízení a vést k úniku vody nebo k vytopení.
- Připojení hadice na vodu může provést pouze kvalifikovaný instalatér v souladu s místními zákony a předpisy pro kvalitu vody.

POZNÁMKA

- Na připojení hadice na vodu se nevztahuje záruka na zařízení.

Připojení k zařízení

- 1 Odšroubujte kovovou přírubovou matici se závitem na zadní straně zařízení a vložte do ní konec hadice na vodu.
- 2 Pevně nasadte hadici na vodu na přívodní ventil na vodu a utáhněte přírubovou matici.

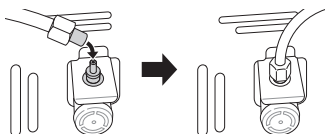

Připojení k vodovodnímu kohoutku

- 1 Zatlačte hadici na vodu do otvoru ve spojce na kohoutek dodané v příslušenství. Hadici byste měli při nasouvání spojky pevně držet.

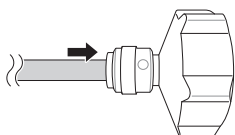

- 2 Před našroubováním na kohoutek se ujistěte, že je na vnitřní straně spojky na kohoutek vložena pryžová podložka.

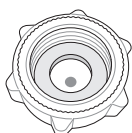

Kontrola napojení na přívod vody

- 1 Zapněte přívod vody a zapněte zařízení. Pečlivě zkontrolujte všechny příruby, zda z nich neuniká voda kvůli špatně připojeným hadicím.
- 2 Stiskněte a podržte tlačítko **Water Filter** po dobu 3 sekund. Tím resetujete symbol výměny filtru. Aktivuje se nový vodní filtr.
- 3 Do dávkovače na vodu umístěte šálek, abyste ověřili, zda zařízením protéká voda.
- 4 Ještě jednou zkontrolujte připojovací hadice a spoje, zda z nich neuniká voda.
- 5 Vodní filtry byste měli uložit na vhodné místo, kde budou snadno v dosahu pro potřeby výměny.

Součásti a funkce

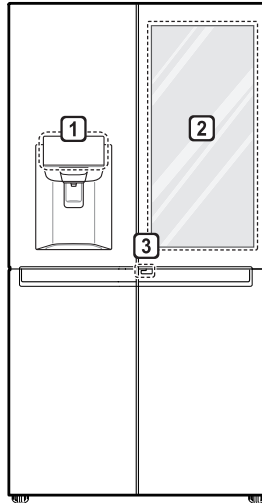

1 Ovládací panel

Zobrazuje režimy výrobce na led a dávkovače a stav filtru vody.

2 Dveře ve dveřích InstaView

Prostor dveří ve dveřích InstaView umožňuje snadný přístup k nejčastěji používaným potravinám.

3 Páčka Door in Door

Tato páčka otevírá dveře systému Door-in-Door.

- Vzhled nebo součásti zařízení se mohou u jednotlivých modelů lišit.

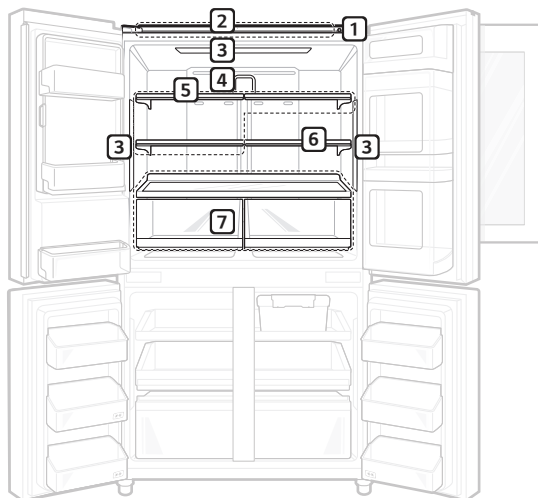

1 Jednotka Smart Diagnosis (inteligentní diagnostiky)

Tuto funkci použijte při kontaktování zákaznického informačního střediska společnosti LG Electronics, abyste napomohli přesné diagnostice při abnormálním fungování nebo selhání zařízení.

2 Zvukový panel Bluetooth (volitelné)

Ke zvukovému panelu Bluetooth můžete připojit svůj spotřebič smart. Podrobnější informace naleznete v příložené příručce spotřebiče.

3 LED osvětlení

LED osvětlení uvnitř zařízení se rozsvítí po otevření dveří.

4 Pure N Fresh

Tato funkce snižuje a odstraňuje zápach uvnitř prostoru chladničky.

5 Police chladničky

Uchování potravin a jiných výrobků.

- Výšku police lze upravit vložením police do jiné drážky v jiné výšce.
- Potravin s vyšším obsahem vlhkosti skladujte v přední části police.
- Skutečný počet polic se v závislosti na typu chladničky liší.

6 Skládací police

Police je nastavitelná podle individuálních skladovacích potřeb.

7 Příhrádka na zeleninu

Slouží ke skladování ovoce a zeleniny, aby byly zachovány co nejdéle čerstvé.

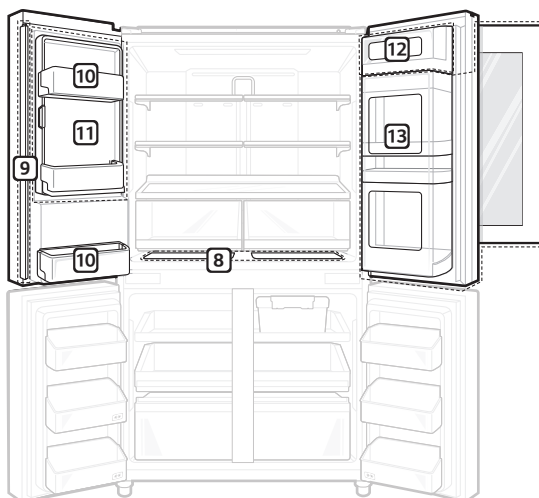

- 8 Prostor navíc (volitelně)**
Zde můžete ukládat drobné potraviny, jako je sýr a šunka.
- 9 Sloupek dveří**
Brání úniku studeného vzduchu z chladničky.
- 10 Příhrádka ve dveřích chladničky**
Uchovávání menších balených potravin, nápojů nebo omáček.
- 11 Automatický výrobek ledu**
Zde se automaticky vyrábí a uchovává led.
- 12 Košík na mléčné výrobky**
Zde můžete ukládat mléčné výrobky, jako je máslo a sýr.
- 13 Dviřka ve dveřích**
Zde se uchovávají často používané potraviny, jako jsou nápoje a drobné občerstvení.

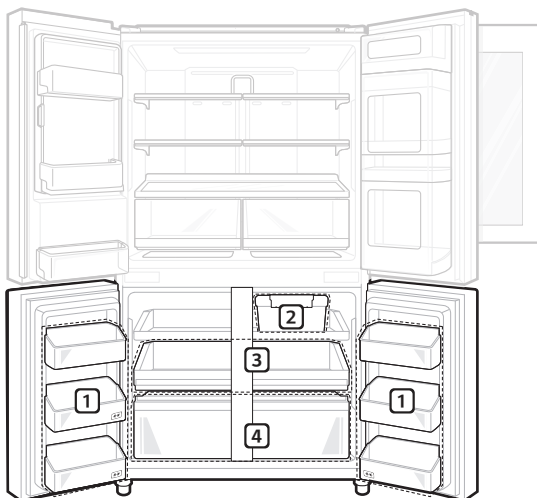

1 Mrazicí koš

Zde je možné uchovávat malá balení mrazených potravin.

- V těchto košičkách neukládejte zmrzlinu ani potraviny, které se budou uchovávat dlouhodobě.

2 Čerstvá zóna (volitelně)

Tento oddíl je navržen tak, aby v něm bylo možno ukládat čerstvé potraviny po dlouhou dobu, aniž by se jejich pach míšil s jinými uloženými potravinami.

- Uložte potraviny do čerstvé zóny a nechte kryt pevně zavřený.

3 Zásuvka mrazničky

Uchovávání různých zmrazených potravin, např. masa, ryb a zmrzliny.

- Posuvné zásobníky umožňují snadný přístup a pohodlné používání.

4 Zásuvky mrazničky

Dlouhodobé uchovávání mražených potravin.

POZNÁMKA

- Příhrádku nebo zásuvku oddílu se dvěma hvězdičkami (******) lze použít ke krátkodobému uložení ledu a potravin v rozmezí teplot $-12\text{ }^{\circ}\text{C}$ až $-18\text{ }^{\circ}\text{C}$.

Pokyny pro obsluhu

- Nádržku dávkovače vody a ledu nepoužívejte na jiné nápoje než pitnou vodu.
- Uživatelé by měli mít na paměti, že pokud nejsou dveře úplně zavřené, pokud je v létě vysoká vlhkost nebo pokud často dochází k otevírání dveří mrazničky, může docházet k tvorbě námrazy.
- Zajistěte dostatečný prostor mezi potravinami uloženými na polici nebo v koši ve dveřích, aby bylo možné zcela zavřít dveře.
- Otevřenými dveřmi do zařízení vniká teplý vzduch a může způsobit nárůst vnitřní teploty.
- Dveře zařízení neotevírejte ani nezavírejte příliš často.
- LED žárovka je určena výhradně pro použití v domácích spotřebičích a není vhodná k osvětlení domácnosti.
- Pokud přístroj ponecháte po delší dobu vypnutý, vyjměte všechny potraviny a odpojte napájecí kabel. Vyčistěte vnitřek a ponechte dveře pootevřené, abyste zabránili růstu plísni uvnitř spotřebiče.

Doporučení pro úsporu energie

- Mezi uloženými potravinami zajistěte dostatečný prostor. Chladný vzduch tak bude moci rovnoměrně cirkulovat a náklady na elektřinu budou nižší.
- Teplé jídlo ukládejte pouze po vychladnutí. Zabráníte tak tvorbě kondenzace a námrazy.
- Při skladování potravin v mrazničce nastavte teplotu mrazničky níže než teplotu indikovanou na zařízení.
- Nenastavujte zbytečně nízkou teplotu zařízení. V případě normálního podnebí by měla být mraznička pro tvorbu ledu nastavena na hodnotu -18 °C nebo nižší.
- Neukládejte potraviny příliš blízko ke snímači teploty ledničky. Od snímače zachovávejte vzdálenost nejméně 3 cm.
- Mějte na paměti, že nárůst teploty po odstranění námrazy má přípustný rozsah podle specifikací zařízení. Chcete-li minimalizovat dopad, který to může mít na skladování potravin v důsledku zvýšení teploty, uzavřete nebo obalte uložené potraviny několika vrstvami.
- Automatický odmrazovací systém ve spotřebiči zajišťuje, aby se za normálních provozních podmínek ve vnitřním prostoru nevytvářel led.

Účinné uchovávání potravin

- Zmrazené nebo chlazené potraviny uchovávejte v nádobách s víkem.
- Před vložením potravin do zařízení zkontrolujte datum trvanlivosti a štítek (pokyny pro skladování).
- Pokud se jedná o potraviny, které se za nízkých teplot snadno kazí, dlouhodobě je neuchovávejte (ne déle než 4 týdny).
- Chlazené nebo zmrazené potraviny vkládejte do chladničky nebo mrazničky ihned po jejich nákupu.
- Vyhněte se opětovnému zmrazování jakýchkoli potravin, které úplně rozmrzly. Opětovné zmrazení jakýchkoli potravin, které úplně rozmrzly, naruší jejich chuť a výživovou hodnotu.
- Zeleninu neuchovávejte zabalenou do novin. Tiskařská barva novin nebo jiné cizí látky se mohou setřít a kontaminovat potraviny.
- Zařízení nepřepíňujte. Naplňte jej maximálně na 70 % objemu. Pokud je zařízení příliš plné, není možné zajistit správnou cirkulaci studeného vzduchu.
- Horké potraviny nechejte před vložením do spotřebiče vychladnout. Pokud je do zařízení vloženo příliš mnoho horkých potravin, může dojít k nárůstu vnitřní teploty, což může mít negativní vliv na ostatní potraviny uchovávané ve spotřebiči.
- Pokud pro potraviny nastavíte nadměrně nízkou teplotu, mohou zmrznout úplně. Nenastavujte teplotu nižší, než je teplota požadovaná pro správné skladování potravin.
- Zařízení udržujte stále čisté.
- Jsou-li ve spotřebiči chladicí zóny s teplotou kolem 0°C, neskladujte v nich zeleninu a ovoce s vyšším obsahem vlhkosti, protože mohou při nižších teplotách zamrznout.
- V případě výpadku proudu se obraťte na dodavatele elektřiny a zeptejte se, jak dlouho potrvá.
 - Během výpadku proudu byste se měli vyvarovat otevírání dveří.
 - Po obnovení dodávky proudu zkontrolujte stav potravin.

Maximální mrazicí kapacita

- Funkce Express Freeze (Expresní mrazení) umožňuje mrazničce využít maximální mrazicí kapacitu. Funkce obvykle běží až 24 hodin, nicméně bude automaticky po určitém čase vypnuta a může být kdykoli vypnuta ručně.
- Abyste dosáhli lepší cirkulace vzduchu, vložte dovnitř všechny vnitřní součásti, jako jsou koše, zásuvky a police.

Maximální kapacita uchovávání

- Pro zajištění lepší cirkulace vzduchu vložte všechny zásuvky.
- Chcete-li uskladnit velké množství potravin, vyjměte z mrazničky všechny zásuvky kromě spodní zásuvky. Potraviny uložte na policičky v mrazničce.

POZNÁMKA

- Při vyjímání zásuvek z nich nejprve vyjměte potraviny. Potom je opatrně vytáhněte za držadlo. Mohlo by dojít ke zranění osob.
- Tvar zásuvek se může lišit, vkládejte je na správné místo.

Ovládací panel

Součásti a funkce

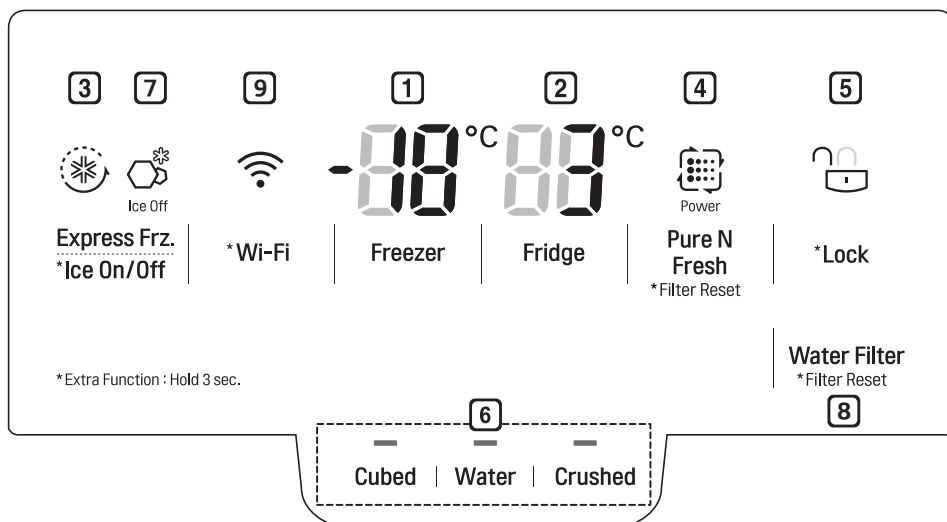

1 Freezer Temperature (Teplota mrazničky)

- Nastavení cílové teploty mrazničky.

2 Fridge Temperature (Teplota chladničky)

- Nastavení cílové teploty chladničky.

3 Express Freeze (Expresní mrazení)

- Nastavení funkce expresního (rychlého) mrazení.

4 Pure N Fresh

- Nastavení funkce filtrace vzduchu Pure N Fresh.
- Tato funkce snižuje a odstraňuje zápach uvnitř prostoru chladničky.

5 * Lock (Dětský zámek)

- Tímto ovládacím prvkem zablokujete tlačítka na ovládacím panelu.

6 Water Dispenser (Dávkovač vody)

- Nastavuje funkce pro tvorbu kostek ledu, vody, drceného ledu.

7 Led Zap/Vyp

- Tímto nastavením se výrobník ledu zapne nebo vypne.

8 Výměna filtru

- Automaticky ukazuje dobu výměny vodního filtru.

9 * Wi-Fi

- Slouží k nastavení připojení chladničky k domácí síti Wi-Fi.

– Skutečný vzhled ovládacího panelu se může v závislosti na typu lišit.

Poznámky k používání ovládacího panelu

- Ovládací panel se automaticky zapne v libovolném z následujících případů.
 - Při zapnutí napájení
 - Při stisknutí tlačítka
 - Při otevření dveří zařízení (chladničky, mrazničky, dvířek Door-in-Door)
- Ovládací panel se automaticky vypne, aby šetřil spotřebu, v libovolném z následujících případů.
 - Po uplynutí 1 minuty od zapnutí napájení
 - Pokud není do 20 sekund od stisknutí požadovaného tlačítka provedena žádná tlačítková operace
 - Po uplynutí 20 sekund od otevření a zavření dveří zařízení (chladničky, mrazničky, Door in Door)
- Pokud se dotknete ovládacího panelu prstem nebo pokožkou při jeho čištění, může se spustit funkce příslušného tlačítka.

Nastavení teploty

Nastavení teploty chladničky a mrazničky.

- Teplotu upravte stisknutím tlačítka **Fridge** nebo **Freezer**.
- Počáteční teplota je nastavena.
 - Chladnička: 3 °C
 - Mraznička: -18 °C
- Teplotu lze nastavit.
 - Chladnička: od 0 °C do 6 °C
 - Mraznička : od -24 °C do -16 °C
- Aktuální vnitřní teplota se liší podle stavu potravin, protože uvedená nastavená teplota představuje cílovou teplotu, nikoliv aktuální teplotu uvnitř zařízení.

POZNÁMKA

- Výchozí nastavení teploty se může lišit v závislosti na zařízení.
- Po připojení zařízení do elektriny počkejte s ukládáním potravin do zařízení, dokud neuplynou 2 nebo 3 hodiny.

- Zařízení umožňuje během provozu automaticky rozpoznávat závady.
- Pokud je rozpoznána závada, je zařízení vyřazeno z provozu a i po stisknutí libovolného tlačítka je trvale zobrazen chybový kód.
- Pokud nastane tato situace, nevypínejte napájení a ihned se obraťte na informační středisko pro zákazníky společnosti LG Electronics. Pokud vypnete napájení, může být pro mechanika informačního střediska pro zákazníky společnosti LG Electronics obtížné vyhledat závadu.

Nastavení funkce expresní mrazení (Express Freeze)

Tato funkce napomáhá rychle vyrobit velké množství ledu nebo rychle zmrazit potraviny.

- Po stisknutí tlačítka **Express Freeze** se na ovládacím panelu rozsvítí ikona **Express Freeze**.
- Funkci lze aktivovat nebo deaktivovat dalším stisknutím tlačítka.
- K přerušení funkce expresní mrazení dojde automaticky po uplynutí stanovené doby.

Aktivace a deaktivace zámku

Tímto ovládacím prvkem zablokuje tlačítka na ovládacím panelu.

- Stiskněte a podržte tlačítko **Lock** po dobu 3 sekund. Když je nastavena funkce Lock (Dětský zámek), všechna tlačítka jsou zablokována.
- Po stisknutí tlačítka **Lock** po dobu 3 sekund se na ovládacím panelu rozsvítí symbol **Lock/Unlock**. Funkci lze aktivovat nebo deaktivovat dalším stisknutím tlačítka.
- Pokud stisknete jiné tlačítko než zámek, když je zámek aktivní, nebude tlačítko funkční.
- Pokud stisknete jiné tlačítko než zámek, když je zámek aktivní, symbol **Lock/Unlock** na ovládacím panelu třikrát zabliká.
- Pokud chcete změnit nastavení, nejprve stiskněte tlačítko **Lock** po dobu 3 sekund a funkce se deaktivuje.

Prostor navíc (volitelně)

Uložení drobných potravin, jako jsou sýry, šunka atd.

Otevírá se a zavírá zatlačením nebo zatažením za držadla.

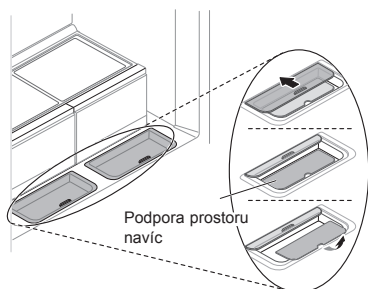

⚠ UPOZORNĚNÍ

- Při manipulaci a skladování větších vajec dbejte opatrnosti. Pokud byste na zásuvku zatlačili s nedostatečně uzavřeným krytem, mohla by se rozbít.
- Při demontáži a montáži podpory prostoru navíc po čištění dodržujte ilustrace výše.
- Všechny vlhké potraviny a ty, které snadno zmrznou, jako je tofu, sezamové listy atd., ukládejte do předních částí polic.

Sloupek dveří

Tento sloupek dveří zabraňuje unikání chladného vzduchu ze spotřebiče.

⚠ UPOZORNĚNÍ

- Pokud dvířka zůstanou otevřena déle než jednu minutu, každých 30 sekund zazní alarm otevřených dvířek. Dbejte na to, aby byl sklopný středový sloupek před uzavřením levých dvířek složený.

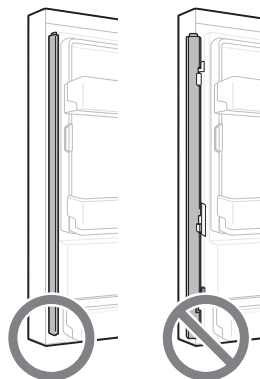

- Pro snížení rizika poškrábání dvířek a rozbítí středového sloupku dbejte na to, aby byl středový dveřní sloupek složený.

Funkce InstaView

Funkce InstaView ve dveřích ve dveřích vás upozorní, že vám docházejí často používané položky, jako jsou nápoje a občerstvení, bez otevření dveří chladničky.

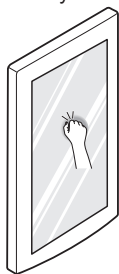

- 1 Dvojným poklepáním na sklo zapnete a vypnete LED osvětlení uvnitř dveří ve dveřích.
 - 2 LED osvětlení se automaticky vypne po deseti sekundách.
- Funkce InstaView dveří ve dveřích je vypnuta, když jsou otevřeny pravé dveře chladničky a levé dveře mrazničky, po dvě sekundy po zavření dveří a během použití dávkovače ledu.
 - Klepněte poblíž středu skla. Klepnutí poblíž okrajů skla nemusí správně aktivovat funkci InstaView dveří ve dveřích.
 - Klepejte dostatečně nahlas, aby byl zvuk klepání slyšitelný.
 - K aktivaci funkce InstaView dveří ve dveřích může dojít tehdy, nastane-li v blízkosti chladničky hlasitý zvuk.

Door-in-Door (dvířka pro snadný přístup k potravinám) (volitelně)

Páčku ve spodní části dvířek vytahujte nahoru, dokud se dvířka ve dveřích neotevrou.

Za dveřmi Door in Door a v okolních koších je spousta úložného prostoru, což vám umožňuje skladovat potraviny organizovaně.

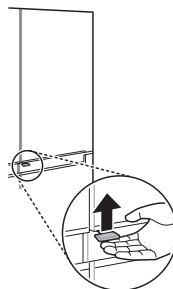

Variabilní košík (volitelný)

Variabilní košík můžete podle potřeby snadno posouvat nahoru a dolů.

- Předtím, než budete variabilním košíkem pohybovat nahoru nebo dolů, vyjměte z ní veškeré předměty.
- Díky nastavení variabilního košíku můžete pohodlněji skladovat vyšší potraviny.

- 1 Chcete-li variabilní košík zvednout, podržte jej uprostřed spodní části a zatlačte směrem nahoru, dokud nezapadne na místo.

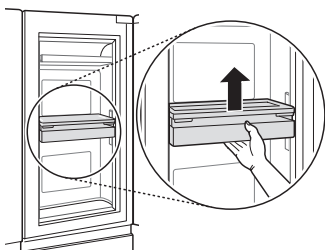

- 2 Chcete-li variabilní košík snížit, stiskněte uvolňovací páčku na boku a zatlačte jej dolů, dokud nezapadne na místo.

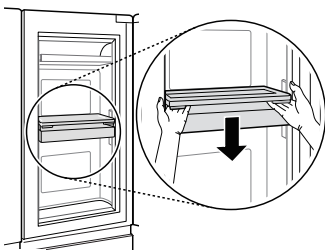

⚠ UPOZORNĚNÍ

- V rámci prevence zranění osob nebo poškození košíku nebo jeho obsahu předtím, než jej zvednete nebo snížíte, vyjměte veškerý obsah přihrádky variabilního košíku.

Čerstvá zóna (volitelně)

Tento oddíl je navržen tak, aby v něm bylo možno ukládat čerstvé potraviny po dlouhou dobu, aniž by se jejich pach mísil s jinými uloženými potravinami.

- Uložte potraviny do čerstvé zóny a nechte kryt pevně zavřený.

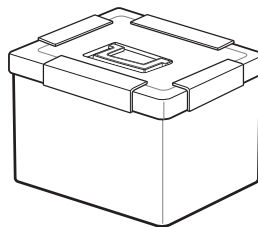

Používání dávkovače vody a ledu

Je možné dávkovat kostky ledu, vodu a drcený led stisknutím příslušného tlačítka požadovaného režimu.

- Po stisknutí tlačítka Kostky, Voda nebo Drcený ovládacím panelu se kontrolka na ovládacím panelu rozsvítí a požadovaný režim bude nastaven. Pokud v tomto okamžiku stisknete páku dávkovače, bude dávkována zvolená funkce (kostky ledu, voda a drcený led).
- Funkci lze aktivovat nebo deaktivovat dalším stisknutím tlačítka na ovládacím panelu.

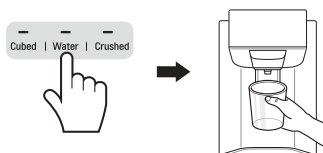

⚠ UPOZORNĚNÍ

- Udržujte děti mimo dosah dávkovače, abyste jim zabránili si s ním hrát nebo poškodit ovládání.
- Několik prvních dávek ledu (asi 20 kostek a 7 šálků vody) vyhodte. Je to nezbytné i poté, co zařízení nebylo delší dobu používáno.

POZNÁMKA

- Pokud při dávkování vody otevřete dveře mrazničky, přívod vody se zastaví a ovládací panel se obnoví na úvodní obrazovku.
- Pokud při dávkování vody, kostek ledu nebo drceného ledu otevřete dveře chladničky, dávkování se pozastaví. Jakmile dveře zavřete, bude pokračovat dávkování vybrané položky předtím aktivovaného režimu.
- Pokud má okraj šálku malý průměr, může voda stříkat ze sklenice nebo ji zcela minout.
- Při dávkování vody, kostek ledu nebo drceného ledu používejte šálek s okrajem o průměru více než 68 mm.
- Pokud výrobník ledu vytváří menší kostky ledu nebo jsou kostky slepené k sobě, je množství vody přiváděné do výrobniku ledu malé z důvodu nedostatečného množství vody v nádrži na vodu. Pokud se led nepoužívá často, může se lepit k sobě.

Automatický výrobník ledu

Za příznivých podmínek automatický výrobník ledu led vyrábí automaticky po 70-182 kostkách za 24 hodin. Toto množství se může lišit v závislosti na prostředí (okolní teplota kolem přístroje, četnost otevírání dveří, množství potravin uložených v přístroji atd.).

- Pokud se koš na led zcela naplní ledem, výroba ledu se zastaví.
- Zvuk dopadání ledu do koše na led je normální.
- Výrobník ledu začne normálně vyrábět led po uplynutí přibližně 48 hodin od první instalace zařízení.
- První vytvořený led vyhodte, aniž byste jej použili.
- Pokud je automatický výrobník ledu v provozu, nedotýkejte se jej přímo rukama.
- Pokud jsou kostky ledu uchovány v koši na led po delší dobu, mohou se lepit k sobě a nesnadno se oddělovat. V takovém případě koš na led před použitím vyčistěte.

Zapnutí a vypnutí automatického výrobniku ledu

Chcete-li zapnout nebo vypnout automatický výrobník ledu, stiskněte a podržte tlačítko **Ice On/Off** na ovládacím panelu po dobu 3 sekund.

Vyjmutí zásobníku na led

- 1 Jemným zatáhnutím za rukojeť otevřete prostor pro led.

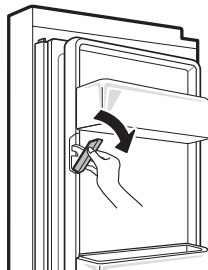

- 2 Pro vyjmutí zásobníku na led, vestavěného ve dvířkách, uchopení přední rukojeť, při současném přidržení horní i spodní části (1) ji mírně zvedněte, a zásobník podle vyobrazení pomalu vytáhněte (2).

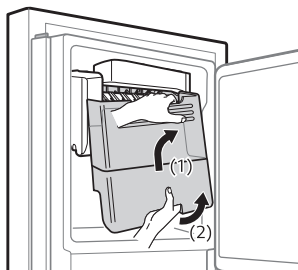

VAROVÁNÍ



- Mechanických částí automatického výrobku ledu se nedotýkejte rukama ani žádným nástrojem. Jinak by mohlo dojít k poškození přístroje nebo ke zranění.
- Měli byste dávat pozor, protože pokud je vypínač automatického výrobku ledu přepnut do polohy zapnuto, je automatický výrobek ledu v provozu neustále i po otevření dveří mrazničky.
- Automatický výrobek ledu nerozebírejte, neopravujte ani neupravujte. Tyto úkony smí provádět pouze servisní technik.

UPOZORNĚNÍ

- Několik prvních dávek ledu (asi 20 kostek a 7 šálků vody) vyhodte. Je to nezbytné i poté, co zařízení nebylo delší dobu používáno.
- První dávkovaný led a voda mohou obsahovat částice nebo zápach z přírodní hadice na vodu nebo z nádrže na vodu.
- Držte děti mimo dosah dávkovače. Děti by si s ním mohly hrát nebo poškodit ovládání.
- Průchod ledu se může zablokovat námrazou, pokud používáte pouze drčený led. Odstraňte nahromaděnou námrazu vyjmutím koše na led a vyčištěním průchodu pryžovou stěrkou. Pravidelné dávkování kostek ledu může také pomoci předcházet vytváření námrazy.
- Pokud je dávkován zabarvený led, zkontrolujte možnou příčinu v nádrži na vodu a v přívodu vody. Pokud problém přetrvává, obraťte se na informační středisko pro zákazníky společnosti LG Electronics. Nepoužívejte led ani vodu, dokud není problém napraven.
- Dávkujte led do sklenice před jejím naplněním vodou nebo jinými nápoji. Pokud je led dávkován do sklenice již obsahující tekutinu, může dojít k jejímu vystříknutí.
- Nedotýkejte se výpusti na led automatického výrobku ledu rukou ani nástrojem. V opačném případě může dojít k poškození zařízení nebo ke zranění.
- Při zpětné montáži nádoby na led dbejte na to, aby byla správně umístěna. Pokud je nakloněna nebo není v rovině, v důsledku narušení snímače nemusí fungovat následovná výroba ledu.
- Nikdy nepoužívejte sklo, které je mimořádně úzké nebo hluboké. Led může zablokovat průchod pro led a tím negativně ovlivnit výkon přístroje.
- Sklenici udržujte ve vhodné vzdálenosti od výpusti na led. Sklenice přidržovaná příliš blízko k výpusti může bránit dávkování ledu.
- Pokud jedete na dovolenou nebo dojde k rozsáhlému výpadku napájení, zlikvidujte led uvnitř nádoby na led. Voda z tajícího ledu může z dávkovače kapat na podlahu.

Používání aplikace LG SmartThinQ

Co je třeba zkontrolovat před použitím funkce LG SmartThinQ

- Pro přístroje s logem  nebo 
- 1 Zkontrolujte vzdálenost mezi zařízením a WiFi routerem (WiFi síť).
 - Pokud jsou přístroj a bezdrátový router od sebe příliš daleko, síla signálu slábne. Registrace může trvat dlouho nebo může selhat instalace.
 - 2 Vypněte **Mobilní data** na vašem chytrém telefonu.
 - V případě telefonů iPhone data vypněte z nabídky **Nastavení** → **Mobilní data** → **Mobilní data**.

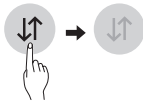

- 3 Připojte smartphone k bezdrátovému routeru.



POZNÁMKA

- Chcete-li ověřit připojení Wi-Fi, zkontrolujte, zda ikona **Wi-Fi**  na ovládacím panelu svítí.
- Zařízení podporuje pouze WiFi síť o frekvenci 2,4 GHz. Pokud si chcete ověřit frekvenci své sítě, kontaktujte poskytovatele internetových služeb nebo nahlédněte do návodu k vašemu WiFi routeru.
- Aplikace LG SmartThinQ není odpovědná za žádné potíže se síťovým připojením ani za případné poruchy, závady nebo chyby způsobené síťovým připojením.

- Pokud má přístroj potíže s připojením k síti Wi-Fi, může být příliš daleko od routeru. Sílu signálu Wi-Fi zlepšíte zakoupením Wi-Fi extenderu (prodlužovače dosahu).
- Připojení Wi-Fi nemusí fungovat nebo může být přerušeno z důvodu prostředí domácí sítě.
- Síťové připojení nemusí fungovat správně v závislosti na poskytovateli internetových služeb.
- Okolní bezdrátové prostředí může zpomalit služby bezdrátové sítě.
- Přístroj nemusí být zaregistrován v důsledku problémů s přenosem bezdrátového signálu. Odpojte přístroj ze sítě, počkejte asi minutu a zkuste to znovu.
- Pokud je na vašem bezdrátovém routeru povolena firewall brána, zakažte ji nebo přidejte výjimku.
- Název bezdrátové sítě (SSID) musí být kombinace anglických písmen a čísel (nepoužívejte speciální znaky).
- Uživatelské rozhraní (UI) smartphonu se může lišit v závislosti na operačním systému (OS) a výrobci.
- Je-li bezpečnostní protokol routeru nastaven na hodnotu **WEP**, nemusí se vám podařit nastavit síť. Změňte ho na jiné bezpečnostní protokoly (doporučujeme **WPA2**) a znovu výrobek zaregistrujte.

Instalace aplikace LG SmartThinQ

Na chytrém telefonu přejděte do obchodu Google Play Store & Apple App Store a vyhledejte aplikaci LG SmartThinQ. Podle pokynů si aplikaci stáhněte a nainstalujte.

POZNÁMKA

- Pokud pro získání přístupu k aplikaci LG SmartThinQ zvolíte jednoduché přihlašování, budete muset po každé výměně smartphonu nebo přeinstalování aplikace znovu projít procesem registrace.

Funkce Wi-Fi

- Pro přístroje s logem  nebo  Se spotřebičem komunikujte pomocí smartphonu a použití příslušných chytrých funkcí.

Aktualizace firmwaru

Slouží k udržení aktualizovaného firmwaru a funkcí spotřebiče.

Smart Diagnosis™ (inteligentní diagnostika)

Pokud využíváte funkci Smart Diagnosis, budou vám poskytovány užitečné informace, jako například správný způsob používání zařízení založený na základě vzorce jeho používání.

Nastavení

Umožňuje nastavit různé možnosti v chladničce a v aplikaci.

POZNÁMKA

- Pokud po registraci svého zařízení změňte svůj Wi-Fi router, poskytovatele internetových služeb nebo své heslo, vymažte ho prosím z LG SmartThinQ **Nastavení** → **Editovat Produkt** a registrujte je znovu.
- Aplikace podléhá změnám za účelem zlepšení jejich funkcí bez předchozího upozornění pro uživatele.
- Funkce se mohou lišit v závislosti na modelu.

Připojování k Wi-Fi

Když je tlačítko **Wi-Fi** použito s aplikací LG SmartThinQ, umožňuje chladničce připojení k domácí síti Wi-Fi. Ikona **Wi-Fi** zobrazuje stav síťového připojení chladničky. Když je chladnička připojena k síti Wi-Fi, ikona svítí.

Úvodní registrace spotřebiče

Spustěte aplikaci LG SmartThinQ a podle jejich pokynů zaregistrujte spotřebič.

Opakovaná registrace spotřebiče nebo registrace jiného uživatele

Stiskněte a po dobu 3 sekund podržte tlačítko **Wi-Fi** pro jeho dočasné vypnutí. Spustěte aplikaci LG SmartThinQ a podle jejich pokynů zaregistrujte spotřebič.

POZNÁMKA

- Pokud chcete vypnout funkci Wi-Fi, stiskněte a po dobu 3 sekund podržte tlačítko **Wi-Fi**. Ikona Wi-Fi se vypne.

Technické parametry modulu pro bezdrátovou síť LAN

Model	LCW-004
Frekvenční rozsah	2 412 až 2 472 MHz
Výstupní výkon (max.)	IEEE 802.11b:17.82 dBm IEEE 802.11g:17.72 dBm IEEE 802.11n:16.61 dBm

Verze softwaru bezdrátové funkce: V 1.0

S ohledem na uživatele by se toto zařízení mělo instalovat a provozovat tak, aby byla minimální vzdálenost mezi zařízením a tělem alespoň 20 cm.

Prohlášení o shodě



Společnost LG Electronics tímto prohlašuje, že je rádiové vybavení typu chladnička ve shodě se směrnicí 2014/53/EU. Plný text prohlášení o shodě EU je k dispozici na následující internetové adrese:

<http://www.lg.com/global/support/cedoc/cedoc#>

LG Electronics European Shared Service Centre B. V.

Krijgsman 1
1186 DM Amstelveen
Nizozemsko

Informační upozornění k softwaru s otevřeným zdrojovým kódem

Chcete-li získat zdrojový kód na základě licence GPL, LGPL, MPL a dalších licencí k softwaru s otevřeným zdrojovým kódem, který tento výrobek obsahuje, navštivte webový server <http://opensource.lge.com>.

Kromě zdrojového kódu si lze stáhnout všechny zmiňované licenční podmínky, vyloučení záruky a upozornění na autorská práva.

Společnost LG Electronics vám také poskytne otevřený zdrojový kód na disku CD-ROM za poplatek pokrývající náklady na distribuci (např. cenu média, poplatky za dopravu a manipulaci), a to na základě žádosti zasláné e-mailem na adresu opensource@lge.com. Tato nabídka platí po dobu tří let od posledního odeslání produktu. Tato nabídka platí pro každého, kdo obdrží tuto informaci.

Funkce Smart Diagnosis™ prostřednictvím chytrého telefonu

- Pro přístroje s logem  nebo 

Tuto funkci můžete použít v případě, že potřebujete přesnou diagnostiku od informačního střediska pro zákazníky společnosti LG Electronics při poruše zařízení.

Funkci Smart Diagnosis™ nelze aktivovat, dokud není zařízení připojeno k napájení. Pokud zařízení nelze zapnout, je nutné provést odstraňování závad bez použití funkce Smart Diagnosis™.

Používání funkce Smart Diagnosis™

Funkce Smart Diagnosis™ prostřednictvím informačního střediska pro zákazníky

Tuto funkci můžete použít v případě, že při poruše nebo havárii zařízení potřebujete přesnou diagnostiku od informačního střediska pro zákazníky společnosti LG Electronics. Tuto funkci používejte, pouze pokud se chcete obrátit na zástupce servisu, nikoli při běžném provozu.

- 1 Stisknutím tlačítka **Lock** aktivujete funkci zámku.
 - Pokud již byla funkce zámku aktivována, stisknutím tlačítka **Lock** ji deaktivujete a poté ji aktivujete opětovným stisknutím tlačítka **Lock**.
 - Mějte na paměti, že funkce Smart Diagnosis je k dispozici až po uplynutí 5 minut od aktivace funkce zámku.

* Lock



- 2 Otevřete dveře chladničky a poté přidrže telefon u pravého horního otvoru reproduktoru.
 - Telefon umístěte tak, aby byly mikrofon a otvor reproduktoru proti sobě.

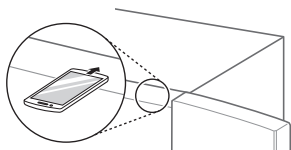

- 3 Stiskněte a držte tlačítko **Freezer** po dobu 3 sekund nebo déle, zatímco stále držíte telefon u reproduktoru.

- 4 Po dokončení přenosu dat vám zástupce servisu sdělí výsledek inteligentní diagnostiky Smart Diagnosis™.

POZNÁMKA

- Telefon umístěte tak, aby byly mikrofon a otvor reproduktoru proti sobě.
- Přibližně po uplynutí 3 sekund zazní tón inteligentní diagnostiky Smart Diagnosis™.
- Přidrže telefon u pravého horního otvoru reproduktoru a vyčkejte, dokud nedojde k dokončení přenosu dat.
- Během přenosu dat neoddalujte telefon od otvoru reproduktoru.
- Zvuk tónu může být při přenosu dat inteligentní diagnostiky Smart Diagnosis™ nepříjemný, do ztišení tónu přenosu dat však neoddalujte telefon od otvoru reproduktoru, aby bylo možné zajistit přesnost údajů diagnostiky.
- Po dokončení přenosu dat se zobrazí hlášení o dokončení přenosu a ovládací panel se automaticky vypne a po několika sekundách se znovu zapne. Informační centrum zákazníků Vám pak objasní výsledek diagnostiky.
- Funkce inteligentní diagnostiky Smart Diagnosis™ závisí na kvalitě místního hovoru.
- Kvalita komunikace bude vyšší a vy můžete odeslat lepší signál, pokud použijete pevnou linku.
- Pokud nebude zajištěna dobrá kvalita přenosu dat inteligentní diagnostiky Smart Diagnosis™, například z důvodu nízké kvality hovoru, nedostane se vám těch nejlepších služeb inteligentní diagnostiky Smart Diagnosis™.

Pokyny pro čištění

- Při demontáži police nebo zásuvky z přístroje vyjměte z police nebo zásuvky všechny uložené potraviny, aby nedošlo ke zranění osob nebo poškození zařízení.
 - Jinak by v důsledku hmotnosti uskladněných potravin mohlo dojít ke zranění.
- Při čištění vnějších přívodů vzduchu zařízení vysavačem byste měli vypojit napájecí kabel ze zásuvky, abyste předešli jakémukoli statickému výboji, který by mohl poškodit elektroniku nebo způsobit úraz elektrickým proudem.
- Vyjměte police a zásuvky a omyjte je vodou. Poté je před opětovným vložením do přístroje dostatečně osušte.
- Pravidelně otírejte těsnění dveří měkkým vlhkým hadříkem.
- Šmouhy a skvrny na přihrádkách ve dveřích je třeba očistit, neboť by mohly negativně ovlivnit možnosti skladování a případně způsobit i poškození.
- Po očištění zkontrolujte, zda není napájecí kabel poškozený, zahřátý nebo nesprávně zapojený.
- Přívody vzduchu na vnější straně zařízení udržujte v čistotě.
 - Zanesené přívody vzduchu mohou mít za následek vznik požáru nebo poškození zařízení.
- Voskováním vnějších lakovaných kovových povrchů napomůžete ochraně proti korozi. Nevoskujte plastové součásti. Voskujte lakované kovové povrchy nejméně dvakrát ročně pomocí vosku na spotřebiče (nebo pastového autovosku). Vosk aplikujte čistým měkkým hadříkem.
- Při čištění vnitřní ani vnější část přístroje neotírejte hrubým kartáčem, zubní pastou nebo hořlavými materiály. Nepoužívejte čisticí prostředky obsahující hořlavé látky.
 - Může dojít ke změně zbarvení nebo k poškození přístroje.
 - Hořlavé látky: alkohol (ethanol, methanol, izopropylalkohol izobutylen alkohol atd.), ředidla, bělidlo, benzen, hořlavé kapaliny, abraziva atd.
- Na vnější povrchy zařízení používejte čistou houbu nebo měkký hadřík a jemný čisticí prostředek v teplé vodě. Nepoužívejte abrazivní ani hrubá čistidla. Pečlivě osušte měkkým hadříkem.
- Nikdy nemyjte police ani nádoby v myčce nádobí.
 - V důsledku horka by mohlo dojít k deformaci součástí.
- Pokud je zařízení vybaveno LED zářivkou, nedemontujte při pokusu o opravu nebo údržbu kryt zářivky ani samotnou LED zářivku. Obráťte se na informační středisko pro zákazníky společnosti LG Electronics.

Výměna filtru funkce Pure N Fresh (volitelně)

Abyste zachovali výkon filtru funkce Pure N Fresh, vyměňte filtr co nejdříve poté, co se objeví zpráva upozorňující na výměnu filtru.

- 1 Pokud na ovládacím panelu svítí ikona **Replace**, vyměňte filtr funkce Pure N Fresh.



- 2 Filtr funkce Pure N Fresh podržte a demontujte tak, že jím otočíte proti směru hodinových ručiček.



- 3 Vyměňte filtr uvnitř krytu filtru funkce Pure N Fresh a vyměňte jej za nový filtr.

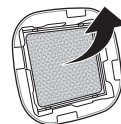

- 4 Po výměně filtru vložte kryt filtru funkce Pure N Fresh tak, že jím otočíte po směru hodinových ručiček.



- 5 K obnovení funkce po výměně filtru na více než 3 sekundy podržte tlačítko **Pure N Fresh** na ovládacím panelu. Ikona **Replace** na ovládacím panelu zhasne.

- 6 Funkce bude po výměně filtru opět fungovat.

POZNÁMKA

- Nevkládejte prst nebo jiné cizí předměty do držáku filtru. Mohlo by dojít ke zranění osob nebo poruše.
- Pokud uplynula doba výměny, odstranění bakterií a zápachu může být obtížné.
- Mějte na paměti, že pokud filtr promyjete vodou, výkonnost filtru se může také zhoršit.
- Je třeba dávat pozor, aby nebyl filtr vložen do krytu filtru opačně.
- Po výměně filtru při nastavování zařízení do režimu Zapnuto nebo Napájení zkontrolujte, zda svítí LED kontrolka v blízkosti filtru.
- Filtr lze zakoupit u informačního střediska pro zákazníky společnosti LG Electronics.

Čištění police

Vyjmutí police chladničky

- 1 Vykloňte přední část police směrem vzhůru a rovně ji vytáhněte.
- 2 Vytáhněte polici.

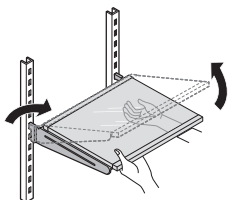

Zpětná montáž police chladničky

- 1 Přední část police nadzvedněte a háčky police navedte do otvorů v požadované výšce.
- 2 Potom přední část police spusťte tak, aby háčky zapadly do otvorů.

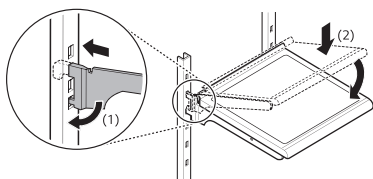

Čištění boxu na zeleninu

Demontáž boxu na zeleninu (Typ1)

- 1 Otevřete dvířka a veškeré police z lednice vyjměte.

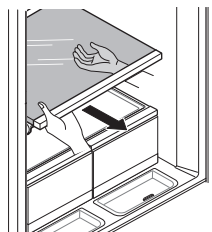

- 2 Oběma rukama vyjměte box na zeleninu, a tahem k sobě si vzadu udělejte místo.

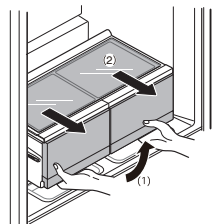

- 3 Jednou rukou uchopte zadní stranu, abyste mohli box na zeleninu zvednout, a ve stejném okamžiku jej v mírném náklonu vytáhněte.

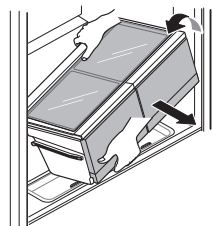

Zpětné osazení boxu na zeleninu

Montáž proveďte opačným postupem než demontáž.

Vyjmutí boxu na zeleninu

- 1 Otevřete dvířka a odstraňte obsah dveřních schránek a košíků. Vyjměte schránku dvířek ve dveřích ze spotřebiče.

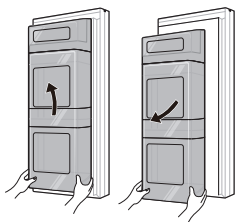

- 2 Vyjměte obsah zásuvky. Uchopte rukojeť zásuvky na zeleninu a jemně ji vytáhněte zcela ven, dokud se nezastaví.

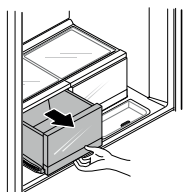

- 3 Nadzvedněte zásuvku na zeleninu směrem nahoru a vyjměte ji vytažením ven.

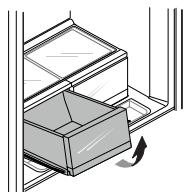

- 4 Kryt mírně nakloňte a během vytahování jej podpírejte jednou rukou.

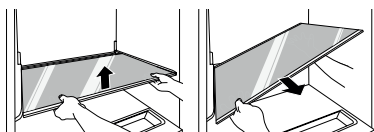

Zpětná montáž zásuvky na zeleninu

Vložte dno zásuvky na zeleninu do jeho původní polohy a jemně jej zatlačte zpět směrem dolů.

Čištění koše lednice/ mrazničky

Vyjmutí koše lednice/mrazničky

Chcete-li vyjmout koš, uchopte jej oběma rukama, lehce zvedněte přední část vytáhněte jej ven.

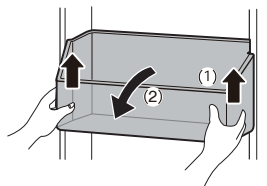

Opětovné osazení koše ledničky/ mrazničky

Montáž proveďte opačným postupem než demontáž.

Čištění dvířek ve dveřích

Vyjmutí přihrádky dvířek ve dveřích

- 1 Zvedněte víko dvířek ve dveřích a oběma rukama je vyjměte.

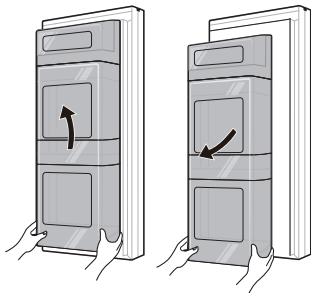

- 2 Spodní část koše na mléčné výrobky zvedněte a sejměte z celé skříně.



- 3 Variabilní koš přesuňte do nejvyšší polohy.

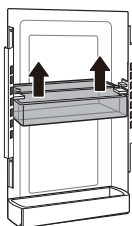

- 4 Po odstranění šroubů z každé boční lišty variabilní koš zvedněte a sejměte ze skříně.

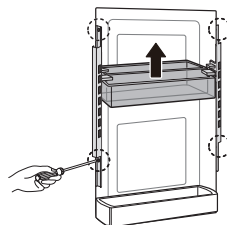

Opětovné nasazení skříně na dvířka ve dveřích

Montáž proveďte opačným postupem než demontáž.

Vyjmutí mrazicího koše ze dvířek ve dveřích

Uchopte oba konce koše a zvedněte přední část koše.

- Sestavení proveďte stejným způsobem jako demontáž.

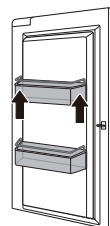

Opětovné osazení mrazicího koše do dvířek ve dveřích

Montáž proveďte opačným postupem než demontáž.

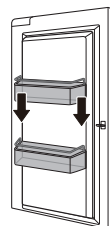

Čištění zásobníku/zásuvky mrazničky

Vyjmutí zásobníku/zásuvky mrazničky

- 1 Zela otevřete obě dvířka mrazničky. Zásobníky a zásuvky mrazničky zcela vysuňte a vyjměte veškerý obsah.

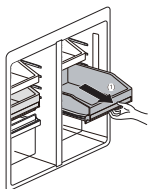

- 2 Zcela vysunutě zásobníky a zásuvky nadzvedněte vpředu a vyjměte je vytaháním.

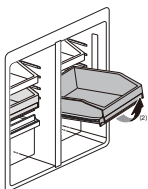

! UPOZORNĚNÍ

- Zásobníky a zásuvky jsou těžké. Při demontáži nebo montáži zásobníků a zásuvek vždy použijte obě ruce, předejdete poškození produktu nebo zranění.
- Před demontáží nebo montáží zásobníků a zásuvek dvířka mrazničky vždy zcela otevřete.

Opětovné osazení zásobníků a zásuvek mrazničky

Montáž proveďte opačným postupem než demontáž.

Čištění dávkovače vody

Čištění žlábků dávkovače

Žlábek dávkovače se snadno zmáčí rozsypaným ledem nebo rozlitou vodou. Vytřete celou oblast navlhčeným hadříkem.



Čištění výpusti na vodu a led

Často otírejte výpust na vodu nebo led čistým hadříkem, protože se může snadno znečistit. Mějte prosím na paměti, že vlákna z hadříku se mohou nalepit na výpust.

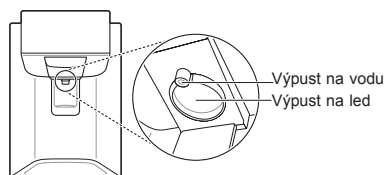

Výměna vodního filtru

Jednorázový vodní filtr vyměňte, jakmile to indikuje symbol **Replacement Filter**, nebo minimálně jednou za 6 měsíců.

Abyste měli dostatečný čas na sehnání nového filtru, kontrolka se rozsvítí ještě předtím, než kapacita aktuálního filtru dojde. Včasná výměna filtru vám zajistí čerstvou a čistou vodu ze zařízení.

- 1 Vypojte zařízení ze zásuvky.
- 2 Vypněte přívod vody do zařízení.
- 3 Vyjměte jednorázový vodní filtr.

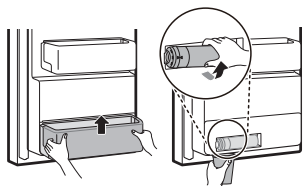

- 4 Nahraďte jej novým filtrem vody. Do filtrační hlavice vložte nový filtr a otočte jím ve směru hodinových ručiček, dokud šipka na novém filtru nebude lícovat se šipkou na hlavici. Vraťte filtr zpět do prostoru filtru.

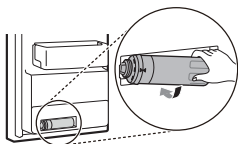

- 5 Zapněte přívod vody a zapněte zařízení.
- 6 Stiskněte a přidržte tlačítko **Water Filter** po dobu 3 sekund. Tím resetujete symbol výměny filtru. Aktivuje se nový vodní filtr.

Příznaky	Možná příčina	Řešení
Přístroj nechladí ani nemrazí.	Došlo k přerušení dodávky elektrické energie?	• Zkontrolujte napájení jiných zařízení.
	Je elektrická zástrčka vytažena ze zásuvky?	• Zastrčte elektrickou zástrčku správně do zásuvky.
Chladicí a mrazicí výkon je nízký.	Není teplota chladničky nebo mrazničky nastavena na hodnotu „vysoká“?	• Nastavte teplotu chladničky nebo mrazničky na hodnotu „střední“.
	Je zařízení umístěno na přímém slunečním světle nebo v blízkosti zdroje tepla, jako je např. trouba nebo topné těleso?	• Zkontrolujte místo instalace a umístěte zařízení dále od zdrojů tepla.
	Nevložili jste do mrazničky horké potraviny bez předchozího vychladnutí?	• Před vložením do chladničky nebo mrazničky nechejte horké potraviny nejprve vychladnout.
	Neuskladnili jste příliš mnoho potravin?	• Zajistěte dostatečný prostor mezi uskladněnými potravinami.
	Jsou dveře zařízení zcela zavřené?	• Zcela zavřete dveře a ujistěte se, zda uskladněné potraviny nepřekážejí ve dveřích.
	Je kolem zařízení dostatek volného místa?	• Upravte polohu, abyste zajistili dostatek místa kolem zařízení.
Zařízení vydává nepříjemný zápach.	Není teplota chladničky nebo mrazničky nastavena na hodnotu „teplá“?	• Nastavte teplotu chladničky nebo mrazničky na hodnotu „střední“.
	Neuskladnili jste potraviny se silným aromatem?	• Potraviny se silným aromatem uchovávejte v nádobách s víkem.
	Nemůže být v zásuvce zkažené ovoce nebo zelenina?	• Vyhodte shnilou zeleninu a vyčistěte zásuvku na zeleninu. Neskladujte zeleninu v zásuvce na zeleninu příliš dlouho.
Vnitřní žárovka v zařízení se nezapíná.	Vypíná se vnitřní žárovka uvnitř zařízení?	• Zákazníci nemají možnost výměny vnitřního svítidla spotřebiče, protože toto není určeno k opravě. Pokud vnitřní svítidlo nesvítí, obraťte se na informační středisko pro zákazníky společnosti LG Electronics.

Příznaky	Možná příčina	Řešení
Dveře zařízení nejsou důkladně zavřené.	Naklání se zařízení směrem dopředu?	<ul style="list-style-type: none"> • Seřídte přední nožky a lehce zvedněte přední stranu.
	Byly police správně namontovány?	<ul style="list-style-type: none"> • V případě potřeby znovu namontujte police.
	Nezavřeli jste dveře nadměrnou silou?	<ul style="list-style-type: none"> • Pokud zavřete dveře příliš velkou silou nebo příliš rychle, mohou zůstat nedovřené. Ujistěte se, že dveřmi neboucháte. Zavírejte je bez použití síly.
Dveře zařízení jdou ztěžka otevřít.	Neotevřeli jste dveře ihned po jejich zavření?	<ul style="list-style-type: none"> • Pokud se pokusíte otevřít dveře zařízení během 1 minuty po jejich zavření, může docházet k problémům z důvodu podtlaku uvnitř zařízení. Zkuste dveře zařízení znovu otevřít po několika minutách, až se vnitřní tlak ustálí.
Středový sloupek dveří se neskládá dovnitř a ven správně.	Jsou přední vyrovnávací nohy, dveře a výšková úroveň spotřebiče vyrovnané?	<ul style="list-style-type: none"> • Po naplnění košů mohou být dveře neseřizené, takže zabraňují sloupku dveří nebo funkci automatického otevírání dveří řádně plnit svoji funkci. Přední vyrovnávací nožky plně vysuňte, aby byly v pevném kontaktu s podlahou. Podle pokynů v části Seřízení dveří zvyšujte levé dveře chladničky, dokud sloupek dveří zase nezačne řádně pracovat. Pravé dveře chladničky seřídte tak, aby byly vyrovnány s levými dveřmi chladničky.

Příznaky	Možná příčina	Řešení
Uvnitř zařízení nebo ve spodní části krytu zásuvky na zeleninu se nachází kondenzace.	Nevložili jste do mrazničky horké potraviny bez předchozího vychladnutí?	<ul style="list-style-type: none"> • Před vložením do chladničky nebo mrazničky nechejte horké potraviny nejprve vychladnout.
	Nenechali jste dveře zařízení otevřené?	<ul style="list-style-type: none"> • I když kondenzace vlhkosti zmizí brzy po zavření dveří zařízení, můžete ji otřít suchým hadříkem.
	Neotevíráte a nezavíráte dveře zařízení příliš často?	<ul style="list-style-type: none"> • Ke kondenzaci může docházet z důvodu rozdílné vnitřní a vnější teploty. Otřete vlhkost suchým hadříkem.
	Vkládali jste dovnitř teplé nebo vlhké jídlo, aniž byste jej uzavřeli v nádobě?	<ul style="list-style-type: none"> • Uchovávejte potraviny v uzavřených nádobách nebo nádobách s víkem.
V mrazničce se vytvořila námraza.	Dveře nemusely být řádně zavřeny?	<ul style="list-style-type: none"> • Zkontrolujte, zda potraviny uvnitř zařízení nebrání dovnitř dveří a ujistěte se, že jsou dveře důkladně zavřené.
	Nevložili jste do mrazničky horké potraviny bez předchozího vychladnutí?	<ul style="list-style-type: none"> • Před vložením do chladničky nebo mrazničky nechejte horké potraviny nejprve vychladnout.
	Není přívod nebo odvod vzduchu mrazničky blokován?	<ul style="list-style-type: none"> • Ujistěte se, že není blokován přívod ani odvod vzduchu, aby bylo možné zajistit cirkulaci vzduchu uvnitř zařízení.
	Je mraznička příliš plná?	<ul style="list-style-type: none"> • Zajistěte dostatečný prostor mezi uskladněnými předměty.

Příznaky	Možná příčina	Řešení
Na vnitřní nebo vnější straně zařízení se vytvořila námraza nebo kondenzace.	Neotevíráte a nezavíráte často dveře zařízení nebo nejsou dveře zařízení nesprávně uzavřené?	<ul style="list-style-type: none"> • K tvorbě námrazy nebo kondenzace může docházet, pokud dochází k pronikání vzduchu zvenku do vnitřního prostoru zařízení.
	Je zařízení umístěno ve vlhkém prostředí?	<ul style="list-style-type: none"> • Na vnější straně zařízení se může objevit kondenzovaná vlhkost, pokud je místo instalace příliš vlhké nebo pokud je venku vlhké počasí, například při dešti. Jakoukoliv vlhkost otřete suchým hadříkem.
Zařízení je hlučné a vydává zvláštní zvuky.	Není zařízení umístěno na nepevné nebo nevyrovnané podlaze?	<ul style="list-style-type: none"> • Spotřebiči usadte na pevné a rovné podlaze.
	Dotýká se zadní strana zařízení stěny?	<ul style="list-style-type: none"> • Upravte polohu, abyste umožnili dostatek místa kolem zařízení.
	Nejsou za zařízením zapadlé předměty?	<ul style="list-style-type: none"> • Odstraňte zapadlé předměty zpoza zařízení.
	Není na zařízení umístěn předmět?	<ul style="list-style-type: none"> • Odstraňte předmět z horní části zařízení.
Boční nebo přední strana zařízení se zahřívá.	K těmto částem zařízení jsou připevněny trubice zabraňující kondenzaci. Snižují tvorbu kondenzace okolo oblasti dveří.	<ul style="list-style-type: none"> • Potrubí pro odvod tepla, které napomáhá předcházet kondenzaci, je umístěno v přední a boční části zařízení. Těsně po instalaci zařízení nebo v letním období se vám může zdát zvláště horké. Rádi bychom vás ujistili, že se nejedná o závadu a jde o zcela normální jev.
Uvnitř nebo vně zařízení je voda.	Není v okolí zařízení patrný únik vody?	<ul style="list-style-type: none"> • Zkontrolujte, zda nedošlo k úniku vody např. z dřezu nebo jiného místa.
	Je ve spodní části zařízení voda?	<ul style="list-style-type: none"> • Zkontrolujte, zda voda nepochází z rozmražených potravin nebo prasklé či spadlé nádoby.

Příznaky	Možná příčina	Řešení
<p>Automatický výrobek ledu nevyrábí led nebo vyrábí malé množství ledu.</p>	<p>Instalovali jste zařízení nedávno?</p>	<ul style="list-style-type: none"> • Výrobek ledu začne normálně vyrábět led po uplynutí přibližně 48 hodin od instalace zařízení.
	<p>Připojili jste k zařízení potrubí pro přívod vody a otevřeli jste přívodní ventil?</p>	<ul style="list-style-type: none"> • Připojte k zařízení potrubí pro přívod vody a zcela otevřete přívodní ventil.
	<p>Je hadice pro přívod vody ohnutá?</p>	<ul style="list-style-type: none"> • Pokud je hadice pro přívod vody ohnutá, může být proudění vody narušeno.
	<p>Dávkovali jste nedávno velké množství ledu?</p>	<ul style="list-style-type: none"> • Automatickému výrobku ledu trvá přibližně 24 hodin vytvořit více ledu. Počkejte prosím.
	<p>Nastavili jste přepínač výrobku ledu nebo tlačítko automatického výrobku ledu na ovládacím panelu do polohy ZAPNUTO?</p>	<ul style="list-style-type: none"> • Stiskněte polohu I na přepínači automatického výrobku ledu nebo nastavte tlačítko automatického výrobku ledu na ovládacím panelu do polohy ON. (Další podrobnosti o používání naleznete na webových stránkách společnosti LG Electronics nebo použitím svého chytrého zařízení.)
	<p>Je teplota mrazničky nastavena příliš vysoko?</p>	<ul style="list-style-type: none"> • Pokud je teplota nastavena jako příliš teplá, led se bude vyrábět pomalu nebo se nebude vyrábět vůbec. Nastavením teploty mrazničky na -18 °C dosáhnete normálního provozu automatického výrobku ledu.
	<p>Otevíráte dveře zařízení často?</p>	<ul style="list-style-type: none"> • Pokud otevíráte dveře zařízení často, studený vzduch unikne a sníží tak rychlost výroby ledu. Dveře zařízení neotevírejte a nezavírejte často.
<p>Jsou dveře zařízení zcela zavřené?</p>	<ul style="list-style-type: none"> • Pokud nejsou dveře zařízení zcela zavřené, teplota v mrazničce se zvýší a zpomalí tak rychlost výroby ledu. Zcela zavřete dveře zařízení. 	
<p>Nedochází k dávkování ledu.</p>	<p>Je led v koši na led?</p>	<ul style="list-style-type: none"> • Zkontrolujte, zda je led v koši na led.
	<p>Je led nahromaděný v koši na led?</p>	<ul style="list-style-type: none"> • Vyměňte koš na led a zatřeste s ním. Po zatřesení s košem na led vyhodte zbývající nahromaděný led.

Příznaky	Možná příčina	Řešení
<p>Nedochází k dávkování ledu.</p>	<p>Nelze slyšet zvuk vypadávajícího ledu?</p>	<ul style="list-style-type: none"> • Na ovládacím panelu vyberte režim dávkování ledu: kostky ledu, případně drcený led.
	<p>Není průchod ledu ucpaný? (Průchod ledu lze zkontrolovat vyjmutím koše na led.)</p>	<ul style="list-style-type: none"> • Pokud je průchod ledu ucpaný, nemusí dávkování ledu fungovat správně. Led a průchod ledu pravidelně kontrolujte.
<p>Voda nevytéká.</p>	<p>Možná je zavřený přívodní ventil. (pouze u modelů s připojením na vodu)</p>	<ul style="list-style-type: none"> • Otevřete přívodní ventil na vodu.
	<p>Možná je prázdná nádrž dávkovače vody. (pouze u modelů s připojením na vodu)</p>	<ul style="list-style-type: none"> • Naplňte nádrž dávkovače vody.
	<p>Je přívodní ventil na vodu zavřený? (pouze u modelů s připojením na vodu)</p>	<ul style="list-style-type: none"> • Otevřete přívodní ventil na vodu.
	<p>Používáte nefiltrovanou vodu?</p>	<ul style="list-style-type: none"> • Nefiltrovaná voda může obsahovat velké množství různých těžkých kovů nebo cizorodých látek, takže se filtr může ucpat již v rané fázi bez ohledu na životnost filtru.
<p>Voda má divnou chuť.</p>	<p>Liší se chuť vody v porovnání s předchozím filtrem?</p>	<ul style="list-style-type: none"> • Byla přefiltrovaná nebo studená voda nepoužívaná po delší dobu?
	<p>Uplynula už dlouhá doba od poslední instalace a výměny filtru?</p>	<ul style="list-style-type: none"> • Pokud používáte prošlý filtr, může se výkonnost filtrování snížit. Doporučujeme filtry měnit podle jejich doby životnosti.
	<p>Propláchlí jste filtr náležitě v úvodní fázi po jeho instalaci?</p>	<ul style="list-style-type: none"> • Po první instalaci nebo výměně filtru je nutné z filtru odstranit vzduch a zbytky aktivního uhlí. Zařízení použijte až po dávkování a vylití přibližně 5 litrů přefiltrované vody z dávkovače stisknutím páčky na dávkování vody. Aktivní (uhlí je pro člověka neškodné.)
	<p>Byla přefiltrovaná nebo studená voda nepoužívaná po delší dobu?</p>	<ul style="list-style-type: none"> • Chuť staré vody se může změnit z důvodu množení bakterií. Použijte zařízení až po dávkování a vylití přibližně 5 litrů (přibližně 3 minuty) z dávkovače vody.

Příznaky	Možná příčina	Řešení
Zvuk cvakání	Ovládání rozmrazování cvaká při spouštění a dokončování cyklu automatického rozmrazování. Ovládání termostatu (nebo u některých typů ovládání zařízení) může při spínání a vypínání také cvakat.	<ul style="list-style-type: none"> • Normální provoz
Chřestivé zvuky	Zdrojem drnčivého hluku může být průtok chladicího média zařízením, vodní potrubí v zadní části zařízení (pouze u modelů s připojením na vodu) nebo předměty uložené nahoře na zařízení nebo v jeho okolí.	<ul style="list-style-type: none"> • Normální provoz
	Zařízení nespočívá rovnoměrně na podlaze.	<ul style="list-style-type: none"> • Podlaha je nepevná nebo nerovná nebo je nutné nastavit vyrovnávací nožky. Viz část Vyrovnání dveří.
	Zařízení s lineárním kompresorem bylo během provozu přemístěno.	<ul style="list-style-type: none"> • Normální provoz. Pokud kompresor nepřestane drnčet po uplynutí 3 minut, vypněte napájení zařízení a poté jej opět zapněte.
Syčivé zvuky	Motor ventilátoru výparníku zajišťuje cirkulaci vzduchu v oddílech chladničky a mrazničky.	<ul style="list-style-type: none"> • Normální provoz
	Vzduch je tlačěn ventilátorem do kondenzátoru.	<ul style="list-style-type: none"> • Normální provoz
Bublavé zvuky	Průtok chladicího média chladicí soustavou.	<ul style="list-style-type: none"> • Normální provoz
Zvuky praskání	Smršťování a rozpínání vnitřních stěn na základě změn teploty.	<ul style="list-style-type: none"> • Normální provoz
Vibrace	Pokud se boční nebo zadní strana zařízení dotýká skříně nebo stěny, mohou běžné vibrace vytvářet slyšitelný hluk.	<ul style="list-style-type: none"> • Pro odstranění hluku se ujistěte, že boční a zadní strany netvoří žádný kontakt se stěnou nebo skříní.

Příznaky	Možná příčina	Řešení
Váš domácí spotřebič a smartphone není připojen k síti Wi-Fi.	Nesprávné heslo k síti Wi-Fi, ke které se pokoušíte připojit.	<ul style="list-style-type: none"> • Najděte síť Wi-Fi připojenou k vašemu smartphonu a odeberte ji. Poté zaregistrujte své zařízení v aplikaci LG SmartThinQ.
	Mobilní data vašeho smartphonu jsou zapnuta.	<ul style="list-style-type: none"> • Vypněte ve svém smartphonu Mobilní data a zaregistrujte přístroj pomocí sítě Wi-Fi.
	Název bezdrátové sítě (SSID) je nesprávně nastaven.	<ul style="list-style-type: none"> • Název bezdrátové sítě (SSID) musí být kombinace anglických písmen a čísel (nepoužívejte speciální znaky).
	Frekvence routeru není 2,4 GHz.	<ul style="list-style-type: none"> • Je podporována pouze frekvence routeru 2,4 GHz. Nastavte bezdrátový router na 2,4 GHz a připojte přístroj k bezdrátovému routeru. Zkontrolujte frekvenci routeru, ověřte ji u svého poskytovatele internetových služeb nebo u výrobce routeru.
	Přístroj a bezdrátový router jsou od sebe příliš daleko.	<ul style="list-style-type: none"> • Pokud jsou přístroj a bezdrátový router od sebe příliš daleko, signál může být slabý a připojení nemusí být správně nastaveno. Přemístěte router tak, aby byl blíže k přístroji.

Poznámky