



OWNER'S MANUAL

URBAN SCOOTER



XPR URBAN
SCOOTER

XPS URBAN
SCOOTER

OBSAH

BEZPEČNOSTNÍ UPOZORNĚNÍ
JEŠTĚ NEŽ ZAČNETE
NASTAVENÍ A POKYNY K POUŽÍVÁNÍ
POKYNY K MONTÁŽI
KONTROLA PŘED JÍZDOU
PŘIPOMENUTÍ BEZPEČNÉHO ZACHÁZENÍ
OMEZENÁ ODPOVĚDNOST

ČESKY

⚠ BEZPEČNOSTNÍ UPOZORNĚNÍ

DŮLEŽITÁ ZPRÁVA PRO RODIČE: Tato příručka obsahuje důležité informace. Pro bezpečnost vašeho dítěte je vaší povinností tyto informace s vaším dítětem projít a ujistit se, že vaše dítě chápe všechna varování, upozornění, instrukce a bezpečnostní otázky. Společnost Street Surfing Worldwide doporučuje pravidelně procházet a připomínat informace v této příručce s mladšími jezdci a kontrolovat a udržovat koloběžku vašeho dítěte pro zajištění jejich bezpečnost.

OBECNÉ VAROVÁNÍ: Jízda na koloběžce může být nebezpečná činnost. Koloběžky mohou a jsou určeny k pohybu a je proto možné se dostat do nebezpečných situací a/nebo ztratit kontrolu a/nebo k pádu. Pokud k něčemu takovému dojde, můžete utrpět vážné zranění nebo zemřít. **STEJNĚ JAKO U JINÝCH POHYBUJÍCÍCH SE VÝROBKŮ, POUŽÍVÁNÍ KOLOBĚŽKY MŮŽE BÝT NEBEZPEČNOU ČINNOSTÍ A MŮŽE MÍT ZA NÁSLEDEK ZRANĚNÍ NEBO SMRT, A TO I V PŘÍPADĚ, ŽE SE POUŽÍVÁ ZA DODRŽENÍ ŘÁDNÝCH BEZPEČNOSTNÍCH OPATŘENÍ. POUŽITÍ NA VLASTNÍ RIZIKO, POUŽÍVEJTE ZDRAVÝ ROZUM.**

- Vždy používejte bezpečnostní vybavení, jako je helma, chrániče kolen a loktů. Při jízdě na koloběžce vždy noste helmu a pásek pod bradou mějte bezpečně utažený.
- Vždy noste boty.
- Jezděte na hladkých, zpevněných plochách z dosahu motorových vozidel.
- Vyvarujte se ostrým nárazům, kanálům a odvodňovacím drážkám a náhlým změnám povrchu. Koloběžka se může zprudka zastavit.
- Vyvarujte se ulicím a povrchům s vodou, pískem, štěrkem, hlinou, listím a jinými nečistotami. Deštivé počasí zhoršuje přilnavost a viditelnost.
- Nejezděte v noci.
- Vyvarujte se nadměrné rychlosti spojené s jízdou z kopce.
- Dodržujte zákony a předpisy upravující místní dopravu a jízdu na koloběžkách.
- Dávejte pozor na chodce.
- Nepřekračujte nosnost 100 kg.
- Nedovolte dětem mladším 8 let používat koloběžku. Děti mladší 9 let smí jezdit vždy pouze pod dohledem dospělé osoby. Všechny děti a školáci smí jezdit vždy pouze pod dohledem dospělé osoby.
- Váha jezdce nutně neznamená, že velikost dítěte je vhodná pro jízdu na koloběžce nebo udržování kontroly nad ní.
- Rozhodnutí rodiče nechat jeho/její dítě jezdit na tomto výrobku musí být založeno na vyspělosti, dovednostech a schopnostech dítěte.
- Další varování a upozornění naleznete v části týkající se bezpečnosti.

PŘIJATELNÉ JEZDECKÉ POSTUPY A PODMÍNKY

Přímý dohled rodiče je nutností. Koloběžky jsou určeny k použití pouze v kontrolovaném prostředí bez potenciálních rizik silničního provozu a nejsou určeny k používání na veřejných ulicích. Nedovolte, aby vaše dítě jezdilo na koloběžce v oblastech s provozem motorových vozidel. Dítě musí za všech okolností držet řídítka koloběžky. Nikdy nedovolte, aby na koloběžce jel v daném okamžiku více než jedno dítě. Nikdy nepoužívejte v blízkosti schodů, šikmých vjezdů, kopců, vozovek, uliček nebo v místech u bazénu. Při skládání nebo rozkládání výrobku držte prsty a jiné části těla z dosahu výrobku. Dospělí nesmí nechat děti pomáhat při skládání nebo rozkládání koloběžky.

Nejezděte na koloběžce v deštivém počasí. Koloběžky jsou určeny k používání na pevném, hladkém, čistém a suchém povrchu, jako je chodník, nebo vyrovnané plochy bez volných zbytků a nečistot, jako jsou kameny nebo štěrky. Mokré, kluzké nebo nerovné a drsné povrchy mohou narušit trakci a přispět k možným nehodám a úrazům. Nejezděte na koloběžce v blátě, na ledu, v kalužích nebo vodě. Vyvarujte se nadměrným rychlostem, které mohou být spojeny s jízdou z kopce. Nikdy koloběžku nepoužívejte v interiéru a neriskujte poškození povrchů, jako jsou koberec a podlahy. Nejezděte v noci nebo při snížené viditelnosti.

SPRÁVNÉ OBLEČENÍ PRO JÍZDU

Vždy zajistěte, aby dítě nosilo řádné ochranné vybavení a schválenou bezpečnostní helmu. Nošení helmy může být předepsáno místními zákony nebo nařízeními v místě, kde žijete. Dítě musí vždy nosit boty, nikdy nesmí jezdit naboso nebo v sandálech. Tkaníčky musí být zavázané a mimo dráhu kol.

NESCHOPNOST POUŽÍVAT ZDRAVÝ ÚSUDEK A DODRŽET VÝŠE UVEDENÁ UPOZORNĚNÍ DÁLE ZVYŠUJE NEBEZPEČÍ VÁŽNÉHO ZRANĚNÍ. POUŽITÍ NA VLASTNÍ NEBEZPEČÍ A S ODPOVÍDAJÍCÍ A VÁŽNOU POZORNOSTÍ NA BEZPEČNÉ POUŽÍVÁNÍ. POSTUPOUJTE S OPATRNOSTÍ.

VAROVÁNÍ

PŘED JÍZDOU VŽDY KOLOBĚŽKU ZKONTROLUJTE. Řádná kontrola a údržba vaší koloběžky může snížit riziko poranění. Před jízdou vždy koloběžku zkontrolujte a pravidelně provádějte údržbu.

PROVĚŘTE MÍSTNÍ ZÁKONY A PŘEDPISY TÝKAJÍCÍ SE POUŽÍVÁNÍ KOLOBĚŽKY. Zkontrolujte místní zákony a předpisy a zjistěte, kde a jak můžete svou koloběžku Street Surfing používat legálně. V řadě států a místních oblastech je ZE ZÁKONA požadováno, aby jezdci na koloběžkách nosili helmu. Zkontrolujte místní zákony a nařízení, které upravují pravidla pro používání helmy a jízdu na koloběžce ve vaší oblasti.

Brzda se může při nepřetržitém používání zahřát. Po brzdění se jí nedotýkejte.

JEŠTĚ NEŽ ZAČNETE

Vyjměte obsah z balení. Vyjměte vložky, které slouží k ochraně dílů během přepravy. Je nutné namontovat řídítka. Najděte a rozbalte řídítka. Zkontrolujte, zda byla dodána vrchní svěrka a šrouby.

Požadované nářadí (je součástí balení):
3mm, 5mm a 6mm imbusový klíč

(V případě použití vlastního nářadí doporučujeme použít mechanické nářadí)

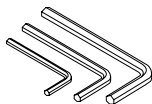

NASTAVENÍ A POKYNY K POUŽÍVÁNÍ

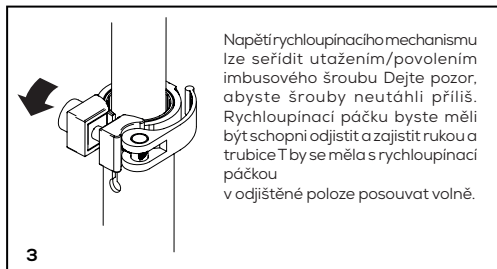
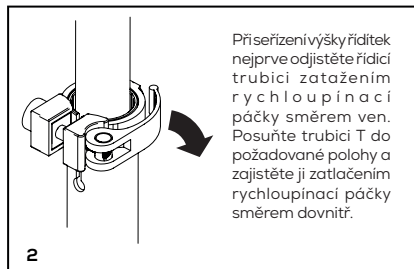
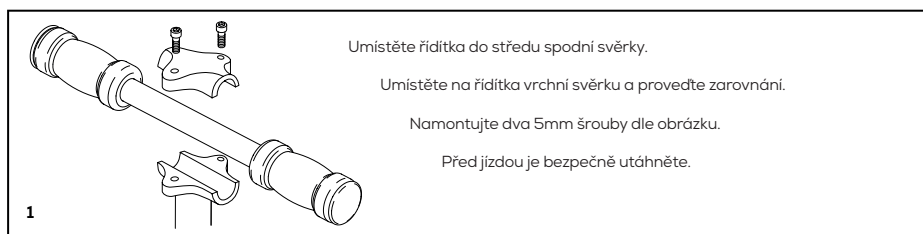

POKYNY K MONTÁŽI

4

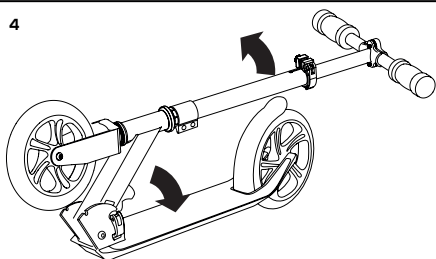

Při rozkládání koloběžky zatáhněte uvolňovací páčku směrem dolů k desce a řídicí tyč zároveň vytahujte směrem nahoru.

5

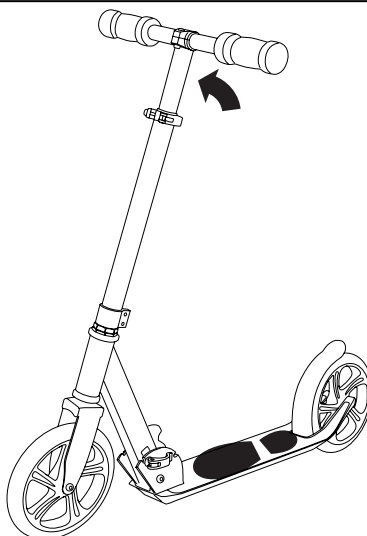

Uvolněte páčku a dále pokračujte rozložením řídicí tyče směrem nahoru. Uchopte řídítka a jednou nohou se postavte na desku. Vytahujte řídítka nahoru, dokud jazýček nezapadne. Před jízdou zkontrolujte, zda je zajišťovací mechanismus v otevřené poloze.

6

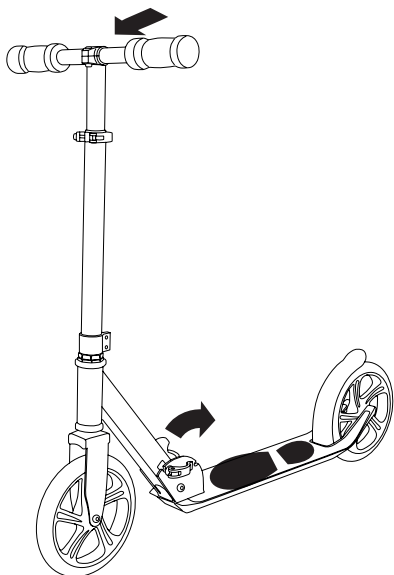

Koloběžku složte tak, že budete lehce tlačít řídítka dopředu a současně zatahovat uvolňovací páčku. V případě potřeby stůjte jednou nohou na desce. Jakmile se uvolňovací páčka uvolní, zatáhněte řídítka zpět a pokračujte ve skládání koloběžky, dokud nezapadne.

⚠ VAROVÁNÍ

NA SVOU KOLOBĚŽKU POUŽÍVEJTE POUZE PRODUKTY STREET SURFING.

Koloběžky Street Surfing byly sestaveny na základě určitých konstrukčních parametrů. Originální vybavení dodané v době prodeje bylo zvoleno na základě kompatibility s rámem, vidlicí a dalšími součástmi. Některé výrobky zakoupené na trhu s náhradními díly nemusejí být kompatibilní.

Pokud rychloupínací svěrky nezacvaknou, trubice T se může během jízdy vysouvat a zasouvat a způsobit tak ztrátu kontroly a pád. U trubice T se správně seřízeným a zacvaknutým rychloupínáním nebude při normálním používání docházet k vysouvání a zasouvání.

Při skládání a rozkládání nestrkejte prsty do skládacího mechanismu a ostatním osobám řekněte, ať stojí stranou.

Nesprávná montáž a utažení svěrky trubice T mohou způsobit ztrátu kontroly a pád. Montáž by měla provést mechanicky zdatná dospělá osoba. Nerozumíte-li těmto pokynům nebo pojmu „bezpečné utažení“, vyhledejte pomoc kvalifikovaného mechanika.

KONTROLA PŘED JÍZDOU

SVORKA

Pomocí imbusového klíče správné velikosti zkontrolujte, že šroub upínací svorky je bezpečně dotažen

KOLA A LOŽISKA

Za normálních okolností a podmínek jsou kola a ložiska kol Street Surfing bezúdržbová. Nicméně je na zodpovědnosti majitele nebo opatrovníka, aby pravidelně kontroloval opotřebení kol, řádné dotažení nápravy, vůli ložisek a možné uvolněné části. Pokud má kolo nebo ložisko kola vůli, může to být známkou nadměrného opotřebení a nutnosti výměny. Výměnu provádějte okamžitě, a to pouze za originální kola značky Street Surfing. Opotřebované pneumatiky/kola/ložiska jsou považována za spotřební materiál a nevztahuje se na ně záruka společnosti Street Surfing. Jiná než originální kola Street Surfing nemusí být s vaší koloběžkou Street Surfing kompatibilní. Použití jiných než originálních náhradních dílů Street Surfing může mít negativní dopad na vaši bezpečnost.

UVOLNĚNÉ ČÁSTI

Před každou jízdou zkontrolujte a zajistěte všechny upevňovací prvky. Před jízdou se ujistěte, že svorky řídicí trubky a západky řídítek jsou řádně zajištěny na místě.

BEZPEČNOSTNÍ VYBAVENÍ

Vždy používejte vhodné ochranné pomůcky, jako je schválená ochranná helma, chrániče loktů a kolen. Vždy noste boty (zavazovací obuv s gumovou podrážkou), nikdy nejezděte naboso nebo v sandálech a tkaničky mějte vždy zavázané a z mimo dráhu kol.

PŘIPOMENUTÍ BEZPEČNÉHO ZACHÁZENÍ

ČIŠTĚNÍ VAŠÍ KOLOBĚŽKY

Vlhkým hadříkem otřete nečistoty a prach. Nepoužívejte průmyslové čisticí prostředky nebo rozpouštědla, protože tyto mohou poškodit povrchy koloběžky. Nepoužívejte alkohol, čisticí prostředky na bázi alkoholu nebo amoniaku, protože mohou poškodit nebo naleptat plastové součásti nebo změkčit nálepky nebo lepidlo pod nálepkami.

JAK JEZDIT

Dejte jednu nohu na nášlapnou desku koloběžky, druhou nohou se odraďte. Říďte. Pro lepší zatáčení se lehce nakloňte ve směru zatáčení. Pro řízené zastavení použijte brzdu sešlápnutím zadního blatníku/brzdy. Před objžděním ostatním si procvičte brzdění při různých rychlostech a v otevřeném prostoru bez překážek.



BUĎTE OPATRNÍ

Uvidíte lidi v televizi a možná i znáte lidi, kteří na koloběžce dělají triky a akrobatické kousky. To jsou lidé, kteří jezdí na koloběžkách velmi dlouhou dobu. Nezkoušejte nic podobného, dokud nebudete připraveni. Vyhněte se strmému stoupání a nejezděte příliš rychle – můžete ztratit kontrolu a spadnout. Skateboardové parky nejsou určeny pro koloběžky. Nikdy na koloběžce nejezděte v silničním provozu nebo na ulici a ve svém okolí dávejte pozor na chodce, cyklisty, boardisty a bruslaře.



VÝSTRAHA: Kroužení a jiné akrobacie za jízdy snižují vaši schopnost manévrovat a ovládat vaši koloběžku. Učinite potřebná opatření, jako je nošení vhodného ochranného vybavení, a procvičujte v oblasti, která je bezpečná pro jízdní akrobacii a bez překážek.

Za všech okolností držte řídítka koloběžky.

Nedodržení těchto pokynů může mít za následek poškození vaší koloběžky a ztrátu záruky.

OMEZENÁ ODPOVĚDNOST SPOLEČNOSTI STREET SURFING

Jezdíte-li na své koloběžce způsobem, který vyvíjí velké síly a zatížení výrobku, nebude se na koloběžku vztahovat záruka. Koloběžka je navržena tak, aby splňovala a překračovala příslušné bezpečnostní normy, ale síly vyvolané extrémní jízdou způsobí předčasnou opotřebení všech součástí.

Výrobce poskytuje na tento výrobek záruku na výrobní vady po dobu 6 měsíců od data zakoupení. Tato omezená záruka se nevztahuje na běžné opotřebení, na pneumatiky, trubky nebo kabely, nebo jakékoliv poškození, selhání nebo ztráty způsobené nesprávnou montáží, údržbou nebo skladováním.

Tato omezená záruka ztrácí platnost, pokud je výrobek někdy:

- Použit jiným způsobem než pro rekreaci.
- Jakýmkoliv způsobem změněn.
- Pronajat.

Výrobce nenese žádnou odpovědnost za náhodné nebo následné ztráty nebo poškození způsobené přímo nebo nepřímo s používáním tohoto výrobku.

Společnost Street Surfing Worldwide nenabízí prodlouženou záruku. Pokud jste si zakoupili prodlouženou záruku, musí být uplatněna v obchodě, kde jste ji zakoupili.

Pro vaši vlastní potřebu uložte originál účtenky spolu s tímto návodem a zapište si sériové číslo.

OBSAH

BEZPEČNOSTNÉ VÝSTRAHY
SKŔR AKO ZACŔNĚTE
NÁVOD NA ZOSTAVENIE A POUŽITIE
NÁVOD NA MONTÁŽ
SKONTROLUJTE PRED JAZDOU
BEZPEČNOSTNÉ PRIPOMIENKY
OBMEDZENÁ ZÁRUKA

SLOVENSKÝ

⚠ BEZPEČNOSTNÉ VÝSTRAHY

DŔLEŽITÁ SPRÁVA PRE RODIČOV: Táto príručka obsahuje dŔležité informácie. KvŔli bezpečnosti vášho dieťaťa je na vašej zodpovednosti, aby ste si prečítali tieto informácie s vaším dieťaťom a uistili sa, že vaše dieťa porozumie všetkým výstrahám, pokynom a bezpečnostným témam. Spoločnosť Street Surfing Worldwide odporúča, aby ste si pravidelne prezerali informácie v tejto príručke s vašimi mladými jazdcami skontrolovali a udržiavali kolobežku dieťaťa a zaistili tak jeho bezpečnosť.

VŠEOBECNÁ VÝSTRAHA: Jazdenie na kolobežke môže byť nebezpečná aktivita. Kolobežky sa môžu pohybovať a sú na to určené, preto je možné dostať sa do nebezpečnej situácie alebo stratiť kontrolu a spadnúť. V takom prípade môže dôjsť k závažnému poraneniu alebo smrti. AKO U AKÉHOKOLVEK POHYBLIVÉHO PRODUKTU, AJ POUŽÍVANIE KOLobežKY MŔŽE BYŤ NEBEZPEČNOU AKTIVITOU A MŔŽE SPŔSOBIŤ PORANENIE ALEBO SMRŤ, AJ KEĎ SA POUŽÍVAŤ PODĽA SPRÁVNYCH BEZPEČNOSTNÝCH OPATRENÍ. POUŽÍVAJTE NA VLASTNÉ RIZIKO A RIAĎTE SA ZDRAVÝM ROZUMOM.

- Vždy používajte ochranné osobné pomôcky ako helmu, chrániče kolien a chrániče laktŔov. Pri jazdení na kolobežke vždy používajte helmu a podbradný remienok majte vždy bezpečne zapnutý.
- Vždy noste obuv.
- Jazdite na hladkých, dláždených povrchoch ďalej od motorových vozidiel.
- Vyhybajte sa ostrým hrbolom, drenážnym mriežkam a náhlým zmenám povrchu. Kolobežka sa môže náhle zastaviť.
- Vyhybajte sa uliciam a povrchom s vodou, pieskom, štrkom, hlinou, listím a inou sutinou. V dažďovom poasí je slabšia trakcia a viditeľnosť.
- Nejazdite v noci.
- Nejazdite príliš rýchlo pri jazde dole svahom.
- Dodržiavajte všetky lokálne dopravné zákony a predpisy a zásady jazdy na kolobežke.
- Dávajte pozor na chodcov.
- Neprekračujte nosnosť 100 kg.
- Nedovoľte kolobežku používať deťom mladším ako 8 rokov. Deti do 9 rokov môžu jazdiť len pod neustálym dohľadom dospelých. Všetky deti a nedospelé osoby môžu jazdiť len pod neustálym dohľadom dospelých.
- Hmotnosť jazdca nemusí vždy nevyhnutne znamenať, že veľkosť dieťaťa je dostatočná na dosiahnutie alebo udržanie kontroly nad kolobežkou.
- Rozhodnutie rodiča dovoliť svojmu dieťaťu jazdiť na tomto produkte, by malo byť založené na zrelosti, schopnosti a zručnosti dieťaťa.
- Ďalšie výstrahy nájdete v časti venovanej bezpečnosti.

PRIJATEĽNÉ ZÁSADY A PODMIENKY PRE JAZDU

Je nevyhnutný priamy rodičovský dohľad. Kolobežky sú určené na použitie len v kontrolovanom prostredí bez potenciálnych dopravných ohrození a nie na verejných uliciach. Nedovoľte dieťaťu, aby jazdilo na kolobežke na miestach, kde prebieha doprava. Dieťa musí neustále udržiavať úchop riadiel. Nikdy nedovoľte jazdiť na kolobežke viac ako jednému dieťaťu. Nikdy kolobežku nepoužívajte v blízkosti schodov, zvažujúcich sa príjazdov, kopcov, motorových ciest alebo plaveckých bazénov. Pri skladaní alebo rozkladaní nedávajte prsty ani iné časti tela do blízkosti produktu. Dospelí nesmú dovoliť deťom pomáhať pri skladaní alebo rozkladaní kolobežky.

Nejazdite na kolobežke v dažďovom poasí. Kolobežky sú určené na použitie na pevných, rovných, čistých a suchých povrchoch, ako sú chodníky alebo vyrovnané plochy bez voľnej sutiny, napríklad kameňov alebo štrku. Mokré, šmyklavé alebo nevyrovnané povrchy môžu narušiť trakciu a prispieť k možným nehodám. Nejazdite na kolobežke po blate, lade, mlákach či vode. Nejazdite príliš rýchlo pri jazde dole svahmi. Nikdy neriskujete poškodenie povrchov ako koberce alebo podlahy používaním kolobežky v interiéri. Nejazdite v noci alebo pri zníženej viditeľnosti.

SPRÁVNY ODEV NA JAZDENIE

Vždy zabezpečte, aby dieťa používalo správne osobné ochranné pomôcky, napríklad schválenú bezpečnostnú helmu. Helma môže byť povinná zo zákona podľa lokálnych zákonov alebo predpisov vo vašom regióne. Dieťa musí vždy mať obuv, nikdy nesmie jazdiť bosé alebo v sandáloch a šnúrky musí mať zviazané a nedávať ich do blízkosti koliesok.

PRI NEPOUŽÍVANÍ ZDRAVÉHO ROZUMU A NEDODRŽÍVANÍ ZDRAVÉHO ROZUMU SA ZVYŠUJE RIZIKO ZÁVAŽNÉHO PORANENIA. POUŽÍVAJTE NA VLASTNÉ RIZIKO A S PRIMERANOU A SKUTOČNOU POZORNOSŤOU BEZPEČNEJ OBSLUHE. DÁVAJTE POZOR.

⚠ UPOZORNENIE

PRED JAZDOU VŽDY KOLOBEŽKU SKONTROLUJTE. Správne kontrovanie a udržiavanie kolobežky môže znížiť riziko zranenia. Pred jazdou vždy kolobežku skontrolujte a vykonávajte pravidelnú údržbu.

POZRITE LOKÁLNE ZÁKONY TÝKAJÚCE SA POUŽÍVANIA KOLOBEŽIEK. Pozrite lokálne zákony a predpisy, čo môžete používať kolobežku Street Surfing legálne. V mnohých štátoch a lokálnych regiónoch musia jazdci na kolobežke ZO ZÁKONNA povinne používať helmu. Pozrite lokálne zákony a predpisy týkajúce sa zákonov predpisujúcich používania helmy a jazdenia na kolobežke vo vašom regióne.

Brzdy sa pri nepretržitom používaní zohriajú. Po brzdení sa ich nedotýkajte.

SKÔR AKO ZAČNETE

Obsah vyberte zo škatule. Odstráňte oddeľovače, ktoré chránia lítkomponenty pri preprave. Budete musieť nainštalovať riadidlá. Nájdite a vybalte riadidlá. Skontrolujte, či je priložená horná svorka a skrutky.

Požadované nástroje (priložené):
Imbusový kľúč veľkosti 3 mm, 5 mm a 6 mm

(Ak používate vlastné nástroje, odporúčame použiť nástroje pre mechanikov.)

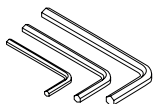

NÁVOD NA ZOSTAVENIE A POUŽITIE

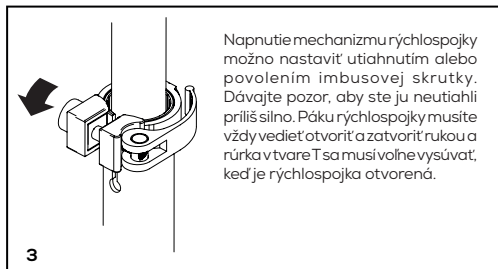
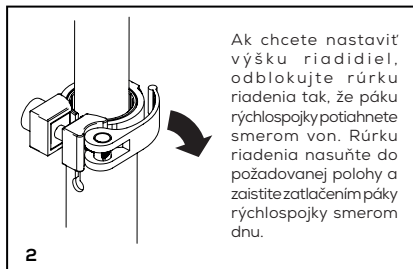
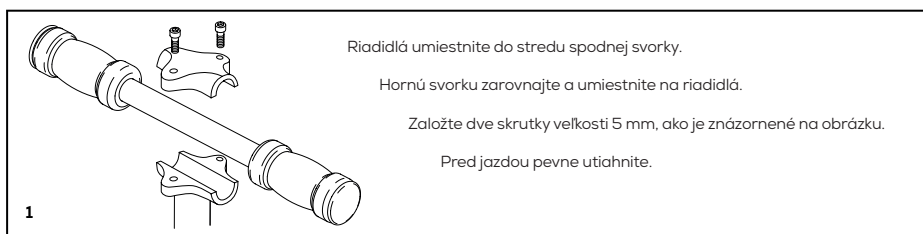

NÁVOD NA MONTÁŽ

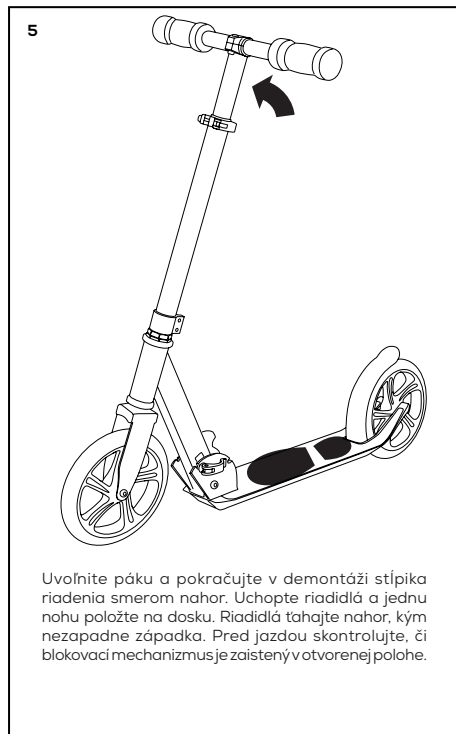
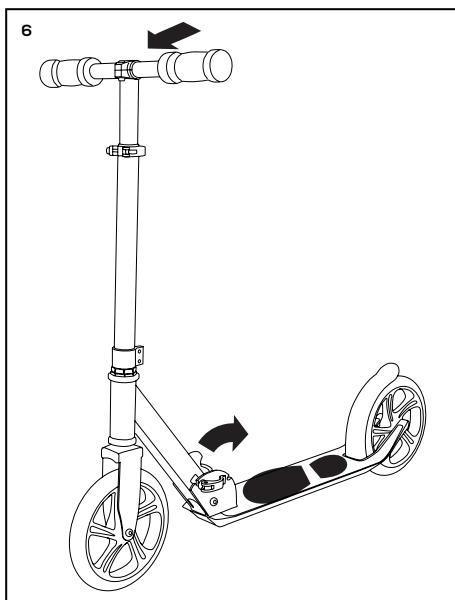
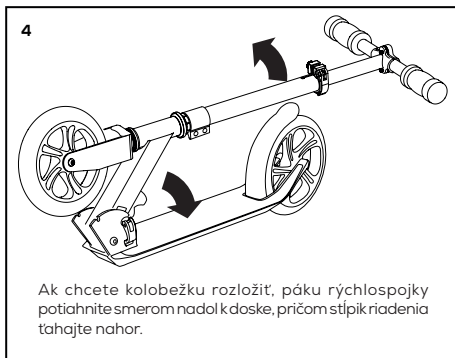

Ak chcete kolobežku zložiť, riadidlá zľahka potlačte dopredu, pričom páku rýchlospojky tahajte dozadu. Môže to byť ľahšie, ak si na dosku položíte jednu nohu. Keď sa páka rýchlospojky odpojí, riadidlá potiahnite dozadu a kolobežku sklápajte ďalej, kým nezapadne západka.

⚠ UPOZORNENIE

S KOLOBEŽKOU NEPOUŽÍVAJTE INÉ VÝROBKY OKREM ZNAČKY STREET SURFING.

Kolobežky Street Surfing sú vyrobené podľa určitých návrhových špecifikácií. Originálne vybavenie dodané v čase uskutočnenia predaja bolo zvolené na základe jeho kompatibility s kostrou, vidlicou a inými dielmi. Určité produkty predávané po uvedení výrobku na trh môžu, ale nemusia byť kompatibilné.

V prípade nedostatočného zapojenia rýchlospojky sa rúrka v tvare T môže počas jazdy vysunúť nahor alebo nadol, čo môže viesť k strate kontroly a pádu. Keď je rýchlospojka správne nastavená a zapojená, rúrka v tvare T sa pri bežnom používaní nebude pohybovať nahor ani nadol.

Pri skladaní a rozkladaní kolobežky držte prsty mimo sklopného mechanizmu. Dbajte, aby nik nestál v blízkosti.

V prípade nesprávneho nainštalovania a utiahnutia svorky riadidiel, rúrky v tvare T a rúrky riadenia môže jazdec stratiť kontrolu a spadnúť. Montáž musí vykonať dospelá osoba so skúsenosťami z mechaniky. Ak tomuto návodu nerozumiete alebo nechápate pojem „pevne utiahnuť“, vyhľadajte pomoc kvalifikovaného mechanika.

SKONTROLUJTE PRED JAZDOU

OBJÍMKOVÁ SVORKA

Pomocou inbusového kľúča správnej veľkosti skontrolujte, či objímková svorka je bezpečne utiahnutá.

KOLIESKA A LOŽISKÁ

Za normálnych okolností a podmienok nevyžadujú kolieska a ložiská koliesok kolobežky Street Surfing žiadnu údržbu. Avšak, predsa je zodpovednosťou majiteľa alebo dozorujujúceho, aby pravidelne kontroloval, či koliesko nejaví známky opotrebovania, os je správne utiahnutá a ložiská nemajú bočnú vôľu a uvoľnené diely. Keď sa na koliesku alebo ložisku kolieska prejavuje vôľa, je to znamenie nadmerného opotrebovania a je nevyhnutná výmena. Bezodkladne vykonajte výmenu za originálne kolieska Street Surfing. Opotrebované pneumatiky/kolieska/ložiská sa považujú za bežné opotrebovanie a nie sú pokryté zárukou spoločnosti Street Surfing. Iné ako originálne kolieska Street Surfing nemusia byť kompatibilné s kolobežkou Street Surfing. Používanie iných ako originálnych náhradných dielov Street Surfing môže mať vplyv na vašu bezpečnosť.

UVOLNENÉ DIELY

Pred každou jazdou skontrolujte a zaistite všetky upinacie prvky. Pred jazdením sa uistite sa, či sú všetky svorky rúrky hriadeľa a pružinové tlačidlá riadiel správne zaistené a na svojom mieste.

BEZPEČNOSTNÉ VYBAVENIE

Vždy používajte správne osobné ochranné pomôcky, napríklad schválenú bezpečnostnú helmu. Vždy majte obuv (zaviazané topánky s gumovými podrážkami), nikdy nejazdite bosi alebo v sandáloch a šnúrky majte vždy zaviazané a nedávajte ich do blízkosti koliesok.

BEZPEČNOSTNÉ PRIPOMIENKY

ČISTENIE KOLOBEŽKY

Pomocou vlhkej tkaniny odstráňte nečistoty a prach. Nepoužívajte priemyselné čistiace prostriedky a rozpúšťadlá, tieto môžu poškodiť povrchy kolobežky. Nepožívajte alkohol a čistiace prostriedky na báze alkoholu alebo amoniaku, tieto môžu poškodiť alebo rozpustiť plastové komponenty alebo zmäkčiť obtače alebo lepidlo obtače.

AKO JAZDIŤ

Jednu nohu položte na dosku a druhou nohou sa odstrkujte dopredu. Používajte riadiadlá. Prejazdy zákrutou zlepšite miernym naklonením v smere odbočovania. Kontrolované zastavenie vykonajte pomocou brzdy – stúpnete na zadný blatník/brzdu. Predtým, ako budete jazdiť v blízkosti iných osôb, navčíte si použitie brzdy pri rôznych rýchlostiach a na otvorenom priestranstve bez prekážok.

BUĎTE OPATRNÍ!

Uvidíte v televízii či dokonca osobne ľudí, ktorých poznáte, ako robia triky a akrobatické kúsky. Sú to ľudia, ktoré trénovali na kolobežkách veľmi dlhý čas. Neskúšajte všetko, kým nie ste pripravení. Vyhýbajte sa strmým spádom a nejazdite príliš rýchlo – môžete stratiť kontrolu a spadnúť. Skejtbordové parky nie sú určené pre kolobežky. Nikdy nejazdite v premávke alebo na ulici a sledujte vo svojom okolí chodcov, cyklistov, jazdcov na skejtbordoch a korčuliarov.

 **VÝSTRAHA:** Jazdenie na zadnom kolese a ostatné druhy akrobatického jazdenia znižuje vašu schopnosť manévrovať a ovládať kolobežku. Vykonajte nevyhnutné predbežné opatrenia, napríklad používajte vhodné ochranné vybavenie a nacvičujte v priestoroch, ktoré sú bezpečné na akrobatické jazdenie a bez prekážok.

Neustále udržiavajte úchop riadiel.

Pri nedodržaní týchto pokynov môže dôjsť k poškodeniu vášho produktu a strate záruky.

OBMEDZENÁ ZÁRUKA SPOLOČNOSTI STREET SURFING

Ak jazdíte na kolobežke spôsobom, ktorý vyvíja na produkt veľké sily a napätia, kolobežka nebude pokrytá zárukou. Kolobežka je skonštruovaná tak, že spĺňa všetky platné bezpečnostné normy, ale sily vyvíjané pri extrémnom jazdení spôsobia predčasnú opotrebovanie všetkých dielov.

Výrobca sa zaručuje, že tento produkt nebude mať výrobné chyby počas obdobia 6 mesiacov od dátumu zakúpenia. Táto obmedzená záruka nepokrýva bežné opotrebovanie, pneumatiky, rúrky alebo káble či akékoľvek poškodenie, chybu alebo stratu spôsobené nesprávnou montážou, údržbou alebo skladovaním.

Táto obmedzená záruka stratí platnosť v prípade, že sa produkt:

- Používa spôsobom iným ako rekreačným.
- Akokoľvek modifikuje.
- Požičia.

Výrobca nezodpovedá za srievodnú alebo následnú stratu alebo poškodenie v dôsledku priameho alebo nepriameho použitia tohto produktu.

Spoločnosť Street Surfing Worldwide neponúka rozšírenú záruku. Ak ste zakúpili rozšírenú záruku, táto musí byť uznaná predajňou, v ktorej bola zakúpená.

Pre vlastné záznamy si odložte originály nákupnej potvrdenky s touto príručkou a odpište si sériové číslo uvedené nižšie.