

KLARSTEIN NIELSTARK
TEIN NIELSTARK KLAR
KLARSTEIN NIELSTARK
TEIN NIELSTARK KLAR
KLARSTEIN NIELSTARK
TEIN NIELSTARK KLAR
KLARSTEIN NIELSTARK

KLARSTEIN

Digestor

10032842 10033767 10033768 10033769

Vážený zákazníku,

Gratuluje Vám k zakoupení tohoto produktu. Prosím, důkladně si přečtete manuál a dbejte na následující pokyny, aby se zabránilo škodám na zařízení. Jakékoliv selhání způsobené ignorováním uvedených instrukcí a upozornění uvedených v návodu k použití se nevztahuje na naši záruku a jakoukoliv odpovědnost. Naskenujte QR kód a získáte přístup k nejnovější uživatelské příručce a dalším informacím o produktu.



OBSAH

Bezpečnostní pokyny 2

Montáž 4

Funkce tlačítek 8

Čištění a péče 9

Řešení problémů 9

Pokyny k likvidaci 10

TECHNICKÁ DATA

Kód produktu	10032842, 10033767, 10033768, 10033769
Napájení	220-240 V ~ 50/60 Hz

PROHLÁŠENÍ O SHODĚ

Výrobce:

Chal-Tec GmbH, Wallstraße 16, 10179 Berlín, Německo.



Tento produkt je v souladu s následujícími evropskými normami:

2014/30/EU (EMC)

2014/35/EU (LVD)

2011/65/EU (RoHS)

2009/125/EU (ErP)

BEZPEČNOSTNÍ POKYNY

- Děkujeme, že jste si zakoupili tento digestoř. Před použitím digestoř, pozorně si přečtěte návod k použití a uschovejte jej na bezpečném místě.
- Montážní a instalační práce musí provádět kvalifikovaný elektrikář nebo kompetentní osoba. Před použitím digestoř, ujistěte se, že napětí (V) a frekvence (Hz) uvedené na odsavači jsou přesně stejné jako napětí (V) a frekvence (Hz) ve vaší domácnosti.
- Výrobce a obchodní zástupce nenesou žádnou odpovědnost za škody způsobené nevhodnou instalací a používáním.
- Nikdy nedovolte, aby děti ovládali odsavač par.
- Toto zařízení je určeno pro domácí použití. Není vhodný na grilování, pro pekárný a na komerční účely.
- Digestoř a jeho filtr by měly být pravidelně čištěny, aby se zachoval dobrý stav a funkčnost zařízení.
- Před čištěním vypněte napájení hlavního zdroje elektrické energie.
- Digestoř čistěte podle instrukcí v tomto uživatelském manuálu a chraňte zařízení před nebezpečím a ohněm.
- Nevystavujte digestoř otevřenému ohni a plamenem.
- Pokud dojde k poruše spotřebiče, obraťte se na servisní oddělení a vyžádejte si servisního technika.
- Tento spotřebič mohou používat děti ve věku od 8 let a více a osoby se sníženými fyzickými, smyslovými nebo duševními schopnostmi nebo nedostatkem zkušeností a vědomostí, pokud jsou pod dohledem nebo dostali pokyny týkající se používání spotřebiče bezpečným způsobem a pochopili nebezpečí spojená s používáním tohoto spotřebiče. Děti se nesmí se zařízením hrát. Čištění a údržba by neměla být prováděna dětmi které nejsou pod dohledem.
- Pokud je napájecí kabel poškozen, musí být vyměněn výrobcem nebo servisem nebo podobně kvalifikovanou osobou aby se vyhnulo nebezpečí.
- V pokynech je třeba zohlednit podstatu následující skutečnosti: místnost musí být dostatečně větraná, když se digestoř používá současně s přístroji spalujícími plyn nebo jiná paliva (nevztahuje se na zařízení, které pouze vypouštějí vzduch zpět do místnosti)
- Pod digestořů neflambujte potraviny. Při použití s přístroji a nádobím na vaření se mohou přístupné části zahřívát.

Důležité rady týkající se montáže

- Vzduch nesmí být odváděn do komína, který se používá k odsávání výparů ze spotřebičů spalujících plyn nebo jiná paliva (nevztahuje se na zařízení, které pouze vypouštějí vzduch zpět do místnosti).
- Musí být splněny předpisy týkající se vypouštění vzduchu.

Důležitá upozornění týkající se režimu extrakce



VAROVÁNÍ:

Riziko otravy výparů, které jsou odsávány do digestoře. Nikdy nepoužívejte zařízení v režimu extrakce spolu s otevřeným spalovacím zařízením, pokud není zajištěno dostatečné proudění vzduchu.

Otevřené spalovací zařízení (například plynové, olejové, dřevěné nebo uhelné ohřívače, ohřívače vody bez nádrže, ohřívače vody) odvádějí vzduch se zplodinami z místnosti a procházejí výfukové potrubí nebo komín ven. V režimu extrakce jsou výparů uvnitř vysátý z kuchyně a přilehlých místností - bez dostatečného množství vzduchu se v místnostech vytváří vakuum. Toxické plyny z komína nebo odsávacího traktu mohou být nasávány zpět do obytných prostor.

- Vždy se ujistěte, že je zaručena dostatečná dodávka vzduchu a že vzduch může cirkulovat.
- Samotné zařízení na přívod / extrakci vzduchu nezaručuje dodržení mezní hodnoty.

Bezpečný provoz je možný jen tehdy, když podtlak v místnosti, kde je zařízení

umístěny nepřesahuje 4 Pa (0,04 mbar). To se dá dosáhnout, když vzduch potřebný ke spalování může proudit skrz otvory, které nejsou uzavíratelné, například na dveřích, oknech, ve spojení s přívodem když vzduch / extraktorem vzduchu nebo prostřednictvím jiných technických opatření. V každém případě se poraďte s kvalifikovaným kominíkem, který dokáže posoudit větrání vašeho domu a navrhnout vhodná opatření pro přiměřené větrání.

Pokud se odsavač používá výlučně v recirkulačním režimu, je možný neomezený provoz.



VAROVÁNÍ:

Nebezpečí vzniku požáru z jisker. Zařízení namontujte na krb na pevná paliva, jako dřevo nebo uhlí, pouze tehdy, pokud je k dispozici uzavřený a neodstranitelný kryt.

MONTÁŽ

Příprava

Pokud máte vývod na vnější straně, odsavač par můžete připojit podle obrázku níže pomocí odsávacího potrubí (smalt, hliník, flexibilní potrubí nebo jiný nehořlavý materiál s vnitřním průměrem 150 mm).

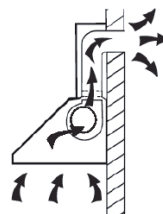

- Před montáží zařízení odpojte ze zásuvky.
- Digestoř by měl být umístěn ve vzdálenosti 65 ~ 75 cm nad místem vaření, aby bylo dosaženo nejlepší účinek.

Montáž (vývod ven)

Poznámka: Pokud je digestoř poháněn jinou energií jako elektrina, podtlak v místnosti nesmí přesáhnout 4 Pa (4 x 10⁻⁵ bar).

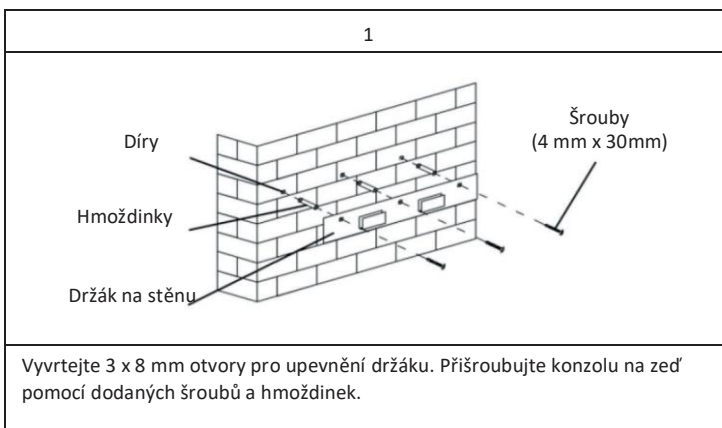

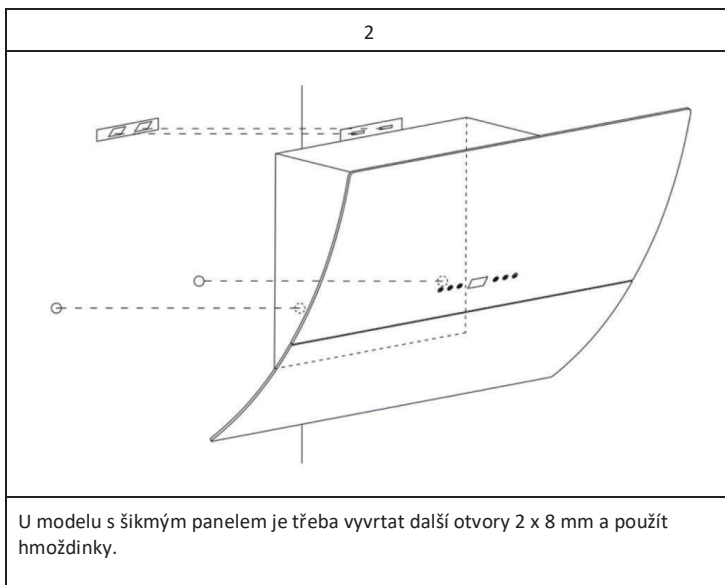

Rozměry

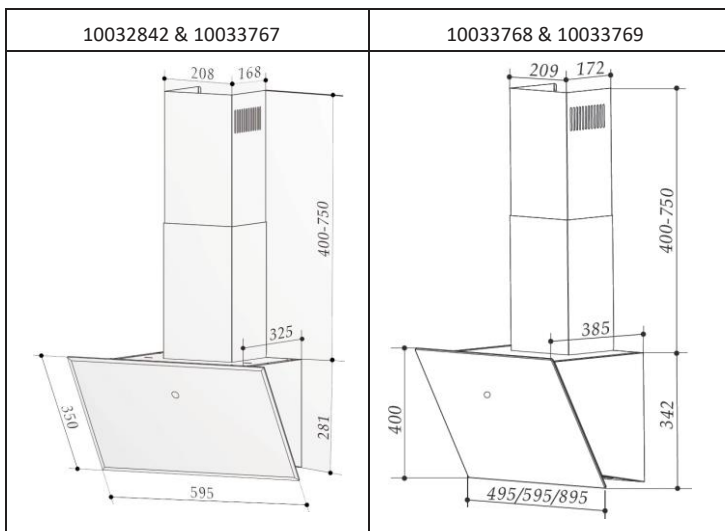

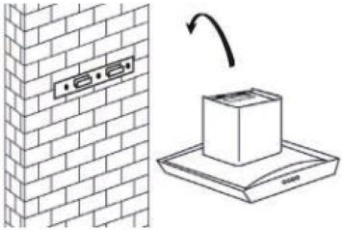
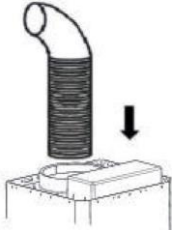
3	4
	
<p>Digestoř zavěste na nástěnný držák.</p>	<p>Jednosměrný ventil připevněte na výstup vzduchu z digestoře odsavače par. Poté připojte odsávací potrubí na jednosměrný ventil.</p>

Montáž komínu

<p>Dejte horní část komína do spodní části komína. Potom vytáhněte horní část komína směrem nahoru. Nastavte ho tak, abyste dosáhli požadované výšky. Změřte příslušnou výšku a vyvrtejte 2 x 8 mm díry pro umístění držáku. Zašroubujte a utáhněte</p>	
---	--

Existují 2 způsoby montáže krytu komína (viz obrázek níže).

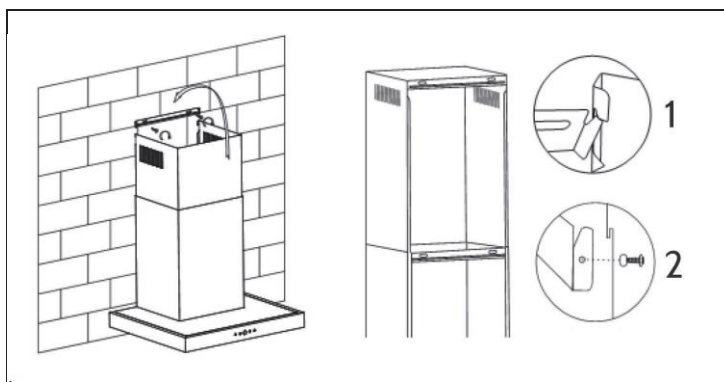

- 1 Po vyvrtání dvou otvorů a připevnění háku zavěste kryt komína tak, aby odpovídal oběma bočním zámekem (obr. 1).
- 2 Po vyvrtání dvou otvorů a upevnění háku namontujte kryt komína uzamčením pomocí dvou šroubů v obou bočních otvorech (obr. 2).

Montáž (vývod dovnitř)





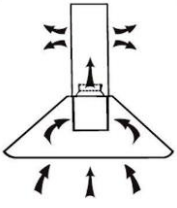
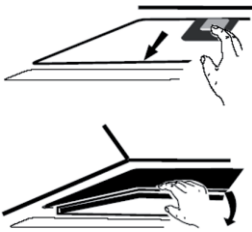
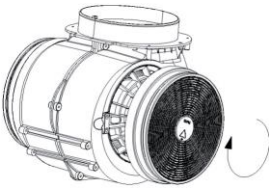

Pokud nemáte vývod na vnější straně, potrubí se nevyžaduje a montáž je podobná jako v části "Montáž (vývod ven)".

Montáž uhlíkového filtru

Poznámka: Filtr s aktivním uhlím (položka číslo 10032844) není zahrnut. Je možné zakoupit zvlášť.

1	2
	
<p>Filtr s aktivním uhlím lze použít k zachycení zápachu.</p>	<p>Chcete-li namontovat filtr s aktivním uhlím, filtr tuku a masti by se měl nejprve odmontovat. Stiskněte zámek a vytáhněte ho směrem dolů.</p>
3	
	<p>Umístěte aktivní uhlí do zařízení a otočte ho ve směru hodinových ručiček. Opakujte stejný postup i na druhé straně. Ujistěte se, že filtr je bezpečně upevněn. V opačném případě by se mohl uvolnit, což by mohlo být nebezpečné. Po vložení uhlíkového filtru bude sací výkon menší.</p>

FUNKCE TLAČÍTEK

	
	Tlačítko na digitálním displeji: Stisknutím tohoto tlačítka zapnete a vypnete napájení.
	Tlačítko pro snížení výkonu: Stisknutím tohoto tlačítka snížíte výkon o jednu úroveň.
	Tlačítko pro zvýšení výkonu: Stisknutím tohoto tlačítka zvýšíte výkon o jednu úroveň.
	Tlačítko pro zpožděný start nebo vypnutí: V pohotovostním nebo provozním režimu zatlačte toto tlačítko na dobu tří sekund, digitální displej začne blikat a můžete nastavit čas vypnutí zařízení od 1 minuty do 9 minut; opětovným stisknutím tlačítka nastavení uložíte. Pokud 10 sekund po nastavení nestisknete žádné tlačítko, nastavení se uloží automaticky. Když je motor zapnutý a nastavení zpoždění je uloženo, stále můžete upravit toto nastavení a na displeji se zobrazí čas odpočítávání. Když je zařízení vypnuto, můžete nastavit čas opožděného startu. Odpočítávání času se objeví jen tehdy, když je digestoř zapnutý.
	Tlačítko světla: Jedním stisknutím zapnete světlo, opětovným stisknutím světlo vypnete.

Poznámka: Pokud je digestoř zapnutý, displej se vypne, pokud není stisknuto žádné tlačítko po dobu dvou minut.

ČIŠTĚNÍ A PÉČE

Čištění tukového filtru se doporučuje alespoň jednou za měsíc.

Pravidelné čištění tukového filtru zabraňuje vzniku požáru. Filtr filtruje tuk, kouř a prach, takže filtr přímo ovlivňuje účinnost odsavače par.

Pokud filtr není vyčištěn, zbytky tuku (potenciálně hořlavé) budou usazeny na filtru. Vyčistěte ho čistícím prostředkem.

Každoroční čištění filtru s aktivním uhlím

Toto je aplikovatelné pouze v případě, že je zařízení použito jako recirkulační jednotka (vývod dnu). Tento filtr zachycuje zápach a musí být vyměněn nejméně jednou ročně v závislosti na tom, jak často se digestoř používá.

Výměna žárovek

- Vypněte zařízení a odpojte jej z elektrické sítě.
- Odstraňte kryt světla odšroubováním dvou šroubů.
- Odšroubujte žárovku. Nahradejte žárovkou stejného typu a výkonu.

ŘEŠENÍ PROBLÉMŮ

Chyba	Příčina	Řešení
Světlo svítí, ale ventilátor nefunguje.	Čepel ventilátoru je zaseknutá.	Vypněte zařízení a na opravu zavolejte kvalifikovaný servisní personál.
	Motor je poškozen.	
Světlo ani ventilátor nefungují.	Vyhořelá žárovka.	Vyměňte žárovku za žárovku se stejným výkonem.
	Uvolněný napájecí kabel.	Znovu připojte napájecí zdroj.
Zařízení silně vibruje.	Čepel ventilátoru je poškozená.	Vypněte zařízení a na opravu zavolejte kvalifikovaný servisní personál.
	Motor ventilátoru není pevně připevněn. kryt.	
	Zařízení není správně umístěno na držáku.	Sundejte zařízení a zkontrolujte, zda je držák správně umístěn.
Sací výkon není dostatečný.	Příliš velká vzdálenost mezi zařízením a plochou na vaření.	Znovu nastavte vzdálenost na 65-75 cm.

POKYNY K LIKVIDACI



Podle Evropského nařízení odpadu 2012/19 / EU tento symbol na výrobku nebo jeho obalu znamená, že výrobek nepatří do domácího odpadu. Na základě směrnice by se měl přístroj odevzdat na příslušném sběrném místě pro recyklaci elektrických a elektronických zařízení.

Zajištěním správné likvidace výrobku pomůžete zabránit možným negativním dopadům na životní prostředí a lidské zdraví, což by jinak mohl být důsledek nesprávné likvidace výrobku. Pro detailnější informace o recyklaci tohoto výrobku se obraťte na svůj Místní úřad nebo na odpadovou a likvidační službu vaší

KLARSTEIN NIEI5R7K
TEIN NIEI5R7K KLAR
KLARSTEIN NIEI5R7K
TEIN NIEI5R7K KLAR
KLARSTEIN NIEI5R7K
TEIN NIEI5R7K KLAR
KLARSTEIN NIEI5R7K