



Návod k použití
Pračka se sušičkou

HWD80-B14959U1
HWD80-B14959S8U1
HWD90-B14959U1
HWD90-B14959S8U1
HWD100-B14959U1
HWD100-B14959S8U1

CZ

Haier

Děkujeme Vám, že jste si zakoupili spotřebič Haier.

Před použitím spotřebiče si prosím pečlivě přečtěte tento návod. V návodu najdete důležité informace, díky nimž budete svůj spotřebič využívat naplno, zajistíte bezpečnou a správnou instalaci, použití a údržbu.

Uchovávejte tento návod na vhodném místě, abyste ho měli vždy po ruce a mohli tak spotřebič používat bezpečně a správně.

Pokud spotřebič prodáte, darujete nebo necháte v domě/bytě např. po stěhování, zajistěte předání návodu, aby se nový majitel spotřebiče mohl seznámit s pokyny pro jeho bezpečné používání.



Popis

Upozornění - Důležité poučení o bezpečnosti



Obecné informace a tipy



Informace týkající se životního prostředí



Likvidace

Pomozte chránit životní prostředí a lidské zdraví. Obal spotřebiče vyhodte do příslušného kontejneru, aby mohl být recyklován. Pomozte recyklovat odpad z elektrických a elektronických přístrojů. Nevyhazujte přístroje označené tímto symbolem do běžného odpadu z domácnosti. Vraťte výrobek do místního zařízení pro recyklaci nebo se obraťte na svůj městský úřad.



VAROVÁNÍ!

Nebezpečí zranění nebo udušení!

Odpojte spotřebič od elektrické sítě. Odřízněte kabel pro připojení do elektrické sítě a zlikvidujte ho. Aby nedošlo k zavření dětí nebo domácích mazlíčků do spotřebiče, odstraňte západku dveří.



VAROVÁNÍ!

Spotřebič nesmí být napájen prostřednictvím externího spínacího zařízení, jako je například časovač. Nepoužívejte prodlužovací kabel, zásuvky adaptéru, nebo multizásuvková přípojná místa. Nedodržení těchto pokynů může vést k úrazu elektrickým proudem nebo i smrti.

1- Bezpečnostní informace.....	4
2- Popis spotřebiče	7
3- Ovládací panel	8
4-Programy	14
5-Spotřeba	15
6- Denní používání.....	16
7-hOn.....	21
8-Ekologické praní	24
9- Péče a čištění	25
10- Řešení problémů.....	28
11-Instalace	32
12- Technické údaje	36
13- Zákaznický servis.....	37

Před zapnutím spotřebiče si nejprve přečtěte následující bezpečnostní rady!:



VAROVÁNÍ!

Před prvním použitím

- ▶ zkontrolujte, že nedošlo k poškození spotřebiče během přepravy.
- ▶ Ujistěte se, že jsou odstraněny všechny přepravní šrouby.
- ▶ Odstraňte všechny obaly a držte je mimo dosah dětí.
- ▶ S přístrojem manipulujte vždy minimálně ve 2 osobách, protože je těžký.

Každodenní používání

- ▶ Spotřebič mohou používat děti od 8 let a osoby se sníženými fyzickými, smyslovými nebo mentálními schopnostmi, nebo osoby s nedostatečnými zkušenostmi a znalostmi pouze tehdy, pokud mají nad sebou dohled nebo pokud byly vyškoleny ohledně bezpečného používání spotřebiče a pokud chápou možná rizika.
- ▶ Děti do 3 let udržujte v bezpečné vzdálenosti od spotřebiče, pokud nejsou pod neustálým dohledem.
- ▶ Se spotřebičem si nesmí hrát děti.
- ▶ Nedovolte, aby se děti nebo domácí zvířata přiblížili ke spotřebiči, když jsou jeho dveře otevřené.
- ▶ Uchovávejte prací prostředky mimo dosah malých dětí.
- ▶ Zapněte zipy, zajistěte volná vlákna a dbejte, abyste zabránili zapletení prádla. V případě potřeby použijte vhodný prací sáček vyrobený k tomuto účelu.
- ▶ Nedotýkejte se spotřebiče nebo spotřebič nepoužívejte, pokud máte vlhké ruce nebo nohy.
- ▶ Nezakrývejte spotřebič během provozu, ani později, aby se vlhkost mohla odpařit.
- ▶ Neumísťujte těžké předměty, zdroje tepla nebo zdroje vlhkosti na spotřebič.
- ▶ Nepoužívejte ani neskladujte hořlavý čisticí prostředek ani chemické prostředky pro suché čištění v blízkosti spotřebiče.
- ▶ Neperte ve spotřebiči žádné oděvy ošetřené rozpouštědly, aniž byste je předtím nevysušili na vzduchu.

**VAROVÁNÍ!****Každodenní používání**

- ▶ Nepřipojujte, ani neodpojujte koncovku elektrického napájecího kabelu spotřebiče z napájecí elektrické zásuvky za přítomnosti hořlavých par a plynů.
- ▶ Neperte v horké vodě pěnovou gumu nebo houbovitě materiály.
- ▶ Neperte prádlo, které je silně znečištěné moukou, nejprve jej vyklepte a předperete v ruce.
- ▶ Neotvírejte během žádného pracího cyklu zásuvku na prací prostředek.
- ▶ Nedotýkejte se dvířek během procesu praní, mohou být horká.
- ▶ Neotvírejte dvířka, pokud je hladina vody viditelně nad otvorem.
- ▶ Neotvírejte dvířka násilím. Dvířka jsou vybaveny automatickým zámekem a otevírou se krátce po ukončení pracího procesu.
- ▶ Vypněte spotřebič po každém programu praní a před provedením jakékoli běžné údržby a odpojte spotřebič od elektrické sítě, abyste ušetřili elektrickou energii a také z důvodu bezpečnosti.
- ▶ Při odpojování spotřebiče od el. napájení táhněte za zástrčku, ne za kabel.
- ▶ Ujistěte se, že je místnost suchá a dobře větraná. Teplota prostředí by měla být mezi 5 °C až 35 °C, ideálně mezi +18°C až +25°C.
- ▶ Nezakrývejte žádné větrací otvory ve spodní části kobercem nebo podobnými předměty.
- ▶ Udržujte oblast kolem spotřebiče bez prachu a nečistot.
- ▶ Před použitím spotřebiče zkontrolujte, že je uvnitř pouze prádlo a nenacházejí se tam domácí zvířata ani děti.
- ▶ Sušte pouze oblečení vyprané ve vodě.
- ▶ Zkontrolujte, zda nezatěžujete spotřebič více, než je jmenovitá zátěž jednotlivých programů - viz návod k použití.
- ▶ Kapsy vyprázdněte a odstraňte všechny věci, jako jsou např. zapalovače a zápalky.
- ▶ Aviváž nebo podobné produkty používejte v souladu s instrukcemi na obale výrobce.
- ▶ Všimněte si, že poslední část sušícího cyklu probíhá bez tepla (ochlazovací cyklus), čímž je zajištěna teplota, která oděvy nepoškodí.
- ▶ Nenechávejte spotřebič během chodu po delší dobu bez dohledu. Pokud budete dlouho nepřítomni, musí být sušící cyklus přerušen vypnutím jednotky a odpojením ze sítě.
- ▶ Nevypínejte spotřebič s výjimkou toho, kdy je dokončen cyklus sušení. Po skončení cyklu prádlo co nejdříve vyjměte, aby se uvolnily zbytková teplota a vlhkost.



VAROVÁNÍ!

Každodenní používání

Ve spotřebiči nesušte tyto věci:

- ▶ Prádlo, které není vyprané.
- ▶ Prádlo, které bylo kontaminováno hořlavými látkami, například olej na vaření, aceton, alkohol, technický benzin, benzin, petrolej, odstraňovač skvrn, terpentýn, vosky, odstraňovače vosku nebo jiné chemikálie. Výpary mohou způsobit požár nebo výbuch. Toto prádlo musí být vždy nejprve přepráno ručně v horké vodě s přidáním pracího prostředku a poté vysušeno venku předtím, než jej dáte sušit do spotřebiče.
- ▶ Prádlo, které má vycpávky nebo výplně (např. polštáře, bundy), protože se výplň může v zařízení dostat ven a existuje riziko vznícení.
- ▶ Prádlo, které obsahuje velký podíl pryže, pěnové pryže (latexové pěny) nebo gumové materiály, jako například koupací čepice, nepromokavé textilie, pogumované oděvy a části oděvu a polštáře s pěnovou gumovou výplní.

Po každém programu sušení spotřebič vypněte z důvodu úspory energie a bezpečnosti.

Údržba / čištění

- ▶ Zajistěte, aby čištění a údržbu prováděla způsobilá osoba.
- ▶ Před prováděním jakékoli běžné údržby spotřebič odpojte od elektrické sítě.
- ▶ Ujistěte se, že gumová těsnící manžeta a její okolí je čisté a pokud se spotřebič nepoužívá, otevřete dvířka a zásuvku na prací prostředek, aby se zabránilo vzniku zápachu.
- ▶ Nepoužívejte při čištění kropicí ani parní spotřebiče.
- ▶ Poškozený nebo krátký síťový kabel musí vždy vyměnit kvalifikovaná osoba autorizovaného servisu, aby se zabránilo možným rizikům.
- ▶ Neopravujte spotřebič svépomocí. V případě nutnosti opravy spotřebiče kontaktujte náš zákaznický servis nebo přímo autorizovaný servis.

Instalace

- ▶ Zajistěte umístění, které umožňuje úplné otevření dveří. Neinstalujte spotřebič za uzamykatelné dveře, posuvné dveře nebo dveře s panty na opačné straně dveří spotřebiče, protože by to omezovalo úplné otevření dveří spotřebiče.
- ▶ Spotřebič umístěte na dobře větraném místě. Zajistěte umístění, které umožňuje úplné otevření dveří.
- ▶ Spotřebič nikdy neumísťujte venku na vlhké místo nebo do prostoru, který může být náchylný na únik vody. V případě zatopení spotřebič odpojte vypnutím jističe. Než odpojíte spotřebič i ze zásuvky, tak se přesvědčte, že nestojíte ve vlhku a ani samotná zásuvka není mokrá, nebo vlhká. Pozor na úraz elektrickým proudem!!! Poté nechte zařízení přirozeně vyschnout. Před znovuzahájením provozu spotřebiče nechte provést jeho garanční kontrolu autorizovaným servisem.
- ▶ Spotřebič nainstalujte nebo používejte pouze tam, kde je teplota vyšší než 5°C.
- ▶ Spotřebič neumísťujte přímo na koberec nebo blízko stěny nebo nábytku.
- ▶ Nevystavujte spotřebič mrazu, přímému slunečnímu světlu nebo jej nedávejte do blízkosti tepelných zdrojů (např. sporák, radiátory).
- ▶ Ujistěte se, že elektrické údaje na výrobním štítku souhlasí se sítovým napájením. Pokud tomu tak není, obraťte se na pouze na pracovníka autorizovaného servisu s certifikovaným oprávněním na požadovanou činnost.
- ▶ Nepoužívejte adaptér s více zásuvkami a prodlužovací kabely.
- ▶ Ujistěte se, že nedošlo nebo byla použita pouze doručená sada elektrických kabelů a hadic.
- ▶ Ujistěte se, že nedojde k poškození elektrického kabelu a zástrčky. Pokud došlo k poškození, nechte poškozenou část vyměnit pouze pracovníka autorizovaného servisu s certifikovaným oprávněním na požadovanou činnost.
- ▶ Použijte samostatnou zásuvku pro uzemnění napájení, jež je po instalaci snadno přístupná. Spotřebič musí být uzemněný.
- ▶ Ujistěte se, že hadicové spoje a připojení jsou pevné a nedochází k úniku vody.

Doporučené použití

Tento spotřebič je určen na praní prádla, které je určeno k praní v pračce. Vždy se řiďte pokyny uvedenými na štítku každého oděvu. Je určena výhradně pro domácí použití uvnitř domu. Není určený pro komerční nebo průmyslové využití.

Není dovoleno spotřebič jakkoli měnit nebo upravovat. Nedovolené zacházení může způsobit nebezpečí a ztrátu všech nároků na záruku a odpovědnost.



Poznámka:

Ilustrace v následujících kapitolách se mohou v důsledku technických změn a rozdílnosti modelů lišit od vašeho spotřebiče.

2.1 Obrázek spotřebiče

Zepředu (Obr. 2-1).



Zadní strana (Obr. 2-2).

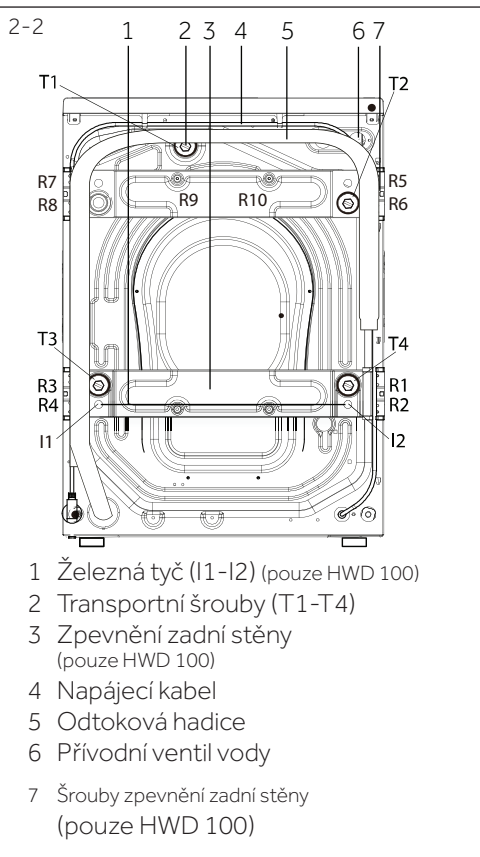

2.2 Příslušenství

Zkontrolujte příslušenství a textovou dokumentaci podle tohoto seznamu (Obr. 2-3):

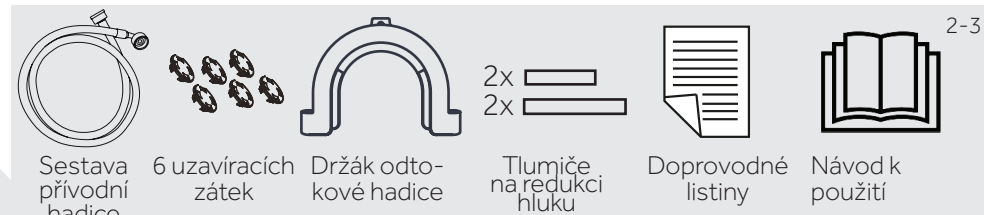

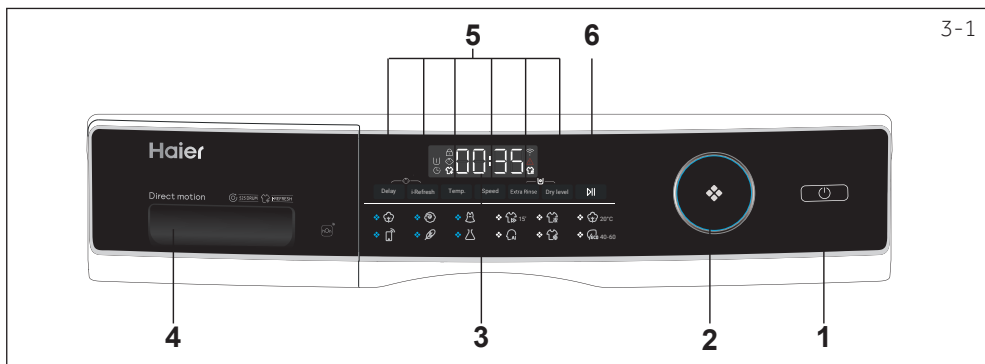

- | | | |
|-----------------------|--------------------------------------|-------------------------------|
| 1 "Tlačítko „Zapnutí“ | 3 Displej | 5 Tlačítka doplňkových funkcí |
| 2 Volič programů | 4 Zásuvka na práci prostředek/aviváž | 6 Tlačítko "Start/Pauza" |

i Poznámka : Akustický signál

V následujících případech zazní signál:

- ▶ při stisknutí tlačítka
- ▶ při otočení voliče programů
- ▶ na konci programu

Akustický signál může být v případě potřeby zrušen; viz DENNÍ POUŽITÍ (str. 20, bod 6.13)

3.1 Tlačítko "Zapnutí"

Zapněte spotřebič jemným stisknutím tohoto tlačítka (Obr. 3-2), displej se rozsvítí, kontrolka tlačítka "Start/Pauza" začne blikat. Opětovným stisknutím tlačítka po dobu asi 2 sekund spotřebič vypnete. Pokud po určitém čase není aktivována žádná funkce nebo program, spotřebič se automaticky vypne.

3.2 Volič programů s nabídkou programů

Otáčením knoflíku (Obr.3-3) můžete vybrat jeden ze 14 programů, rozsvítí se příslušná LED dioda a zobrazí se jeho výchozí nastavení.

3.3. Displej s nabídkou doplňkových funkcí

Displej (Obr. 3-4) zobrazuje následující informace:

- ▶ Doba praní/ sušení
- ▶ Odložení konce programu
- ▶ Chybové kódy a servisní informace
- ▶ Symboly na displeji
- ▶ Rychlost, teplota, atd.

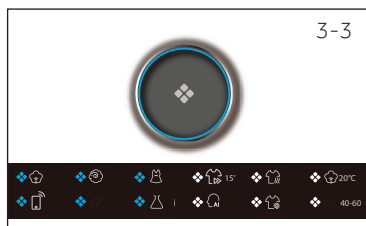
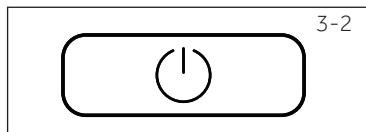

3.4 Symboly

Symboly	Význam	Symboly	Význam
	Dveře bubny jsou uzamčeny		Alarm
	Tlačítka ovládání jsou uzamčena		Předpírka (tato funkce může být nastavena a spuštěna pouze v aplikaci hOn)
	i-refresh		Odložení konce programu
	Pračka je připojena k WIFI		Sušení

3-6

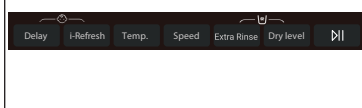

3.5 Tlačítka doplňkových funkcí

Tlačítka doplňkových funkcí (obr.3-6) umožňují k vybranému programu přidat další nastavení ještě před jeho spuštěním. Po jejich stisknutí se na displeji zobrazí příslušná kontrolka. Vypnutím spotřebiče nebo nastavením nového programu se všechny možnosti vypnou. Pokud má tlačítko více možností, je možné zvolit požadovanou možnost opakovaným stisknutím tlačítka.



Poznámka: Nastavení od výrobce

Pračky Haier mají ve svém výchozím nastavení nakonfigurované všechny programy tak, aby dosahovaly nejlepších výsledků. Pokud nemáte speciální požadavky na program, doporučujeme ponechat jej v jeho výchozím nastavení z důvodu optimalizace spotřeb energie a vody.

3-7



3.5.1 Funkční tlačítko „Delay“ (Odložení konce programu)

Stisknutím tlačítka „Delay“ (odložení konce programu) (obr. 3-7) spustíte program se zpožděním - odložíte tedy ukončení programu. Zpoždění času konce lze zvyšovat v krocích po 30 minutách od 0,5 do 24 hodin. Například zobrazení nastaveného času odloženého konce je 6:30, což znamená, že konec cyklu programu bude za 6 hodin a 30 minut. Stisknutím tlačítka „Start / Pauza“ aktivujete časové zpoždění. Casová prodleva musí být delší než doba běhu programu, jinak se program spustí okamžitě. Tato funkce se nevztahuje na programy „Odstředování“, „i-Refresh“ a „Eco 40-60“.



Poznámka: Tekutý prací prostředek

Při použití tekutého pracího prostředku se odložení konce programu nedoporučuje aktivovat.

3-8



3.5.2 Funkční tlačítko „i-Refresh“ (Osvěžení prádla)

Technologie i-Refresh osvěží prádlo pomocí páry. Tuto speciální funkci lze použít i pro ty nejměkčí tkaniny, včetně vlny a hedvábí. Díky chytré kombinaci přesné regulace teploty, proudění teplého vzduchu a měkkých molekul páry rozptýlených do vláken prádla jsou účinně odstraněny všechny bakterie, prach i alergen. Používá se k odstranění čerstvého zápachu, potu, prachu, roztočů a narovnáni pokrčení prádla. Po použití funkce i-Refresh je prádlo osvěžené, měkké a dezinfikované. Zvládá také zjemnit pomačkané záhyby a změkčuje vlákna tkanin. Lze použít u programů: Bavlna, Syntetika, Přikrývky, Vlna, Jemné/Hedvábí. Nelze použít u programů: Sušení, Praní&Sušení, Dětská péče, Mix, Extra rychlý 15', Rychlý, Odstředování, Ruční praní, ECO praní/ECO sušení.

Pro nastavení vyberte jeden z pěti výše uvedených kompatibilních programů, stiskněte ikonu daného programu a následně stiskněte tlačítko „i-Refresh“. Spustíte tlačítkem „Start/Pauza“. Proběhne cyklus bez použití vody a pracího prostředku.

3.5.3 Funkční tlačítko „Temp.“ (Teplota)

Stisknutím tohoto tlačítka (Obr. 3-9) změníte teplotu praní programu. Pokud není zobrazená žádná hodnota (na displeji se zobrazuje „-“), voda se nebude ohřívat, provede se praní ve studené vodě.

3.5.4 Funkční tlačítko „Speed“ (Rychlost) odstředování

Dotykem tohoto tlačítka (Obr. 3-10) změníte nebo zrušíte program odstředění. Pokud není zobrazená žádná hodnota, (na displeji se zobrazuje „0“), na konci cyklu nebude provedeno odstředování (ždímací).

3.5.5 Funkční tlačítko „Extra Rinse“ (Přídavné máchání)

Použijte tuto funkci, pokud si přejete intenzivnější vymáchní pracího prostředku z prádla. Doporučujeme ji pro osoby s citlivou pokožkou. Opakovaným stisknutím tlačítka „Extra Rinse“ můžete vybrat 1 - 3 přídavné cykly. Ty se budou na displeji zobrazovat postupně jako P--1/ P--2/ P--3.

3.5.6 Funkční tlačítko „Dry Level“ (Úroveň sušení)

Dotykem tohoto tlačítka (Obr. 3-12) změníte nebo zrušíte funkci úroveň sušení (automatické sušení dle požadované zbytkové vlhkosti prádla) nebo časové sušení (sušení dle požadované délky času). K dispozici jsou 3 úrovně vysušení a 3 časové sušení. Prvním stisknutím tohoto tlačítka se zobrazí na displeji DL-1 pro prádlo připravené k žehlení. Druhým stisknutím se zobrazí na displeji DL-2 pro prádlo připravené k nošení. Třetím stisknutím se zobrazí na displeji DL-3 pro prádlo připravené k uložení do skříně. Následným stisknutím se začnou zobrazovat časy sušení 30, 60, 90 min, které lze vybrat. Pokud se na displeji nezobrazuje žádná hodnota nebo se zobrazuje 0, funkce sušení je vypnutá.

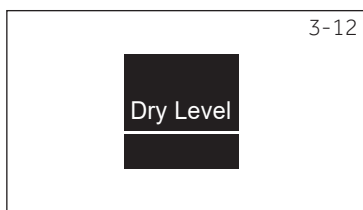
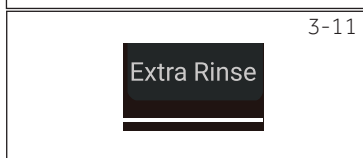
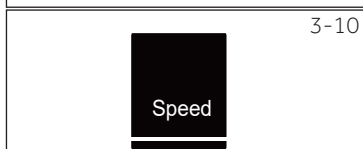
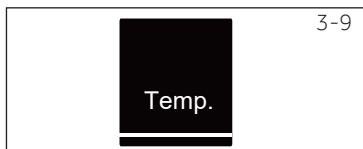

Poznámka: i-Refresh tipy

- ▶ Před použitím funkce i-Refresh zapněte knoflíky a vytáhněte zipy. Vyprázdněte veškeré kapsy na oblečení, aby nedošlo k jeho poškození během funkce i-Refresh.
- ▶ Funkce i-Refresh nepoužívejte na již mokřý textil. Hrozí riziko smršnění a jiná poškození tkaniny. Pokud je prádlo, které chcete ošetřit programem i-Refresh, mokré nebo hodně vlhké, nejprve jej usušte a teprve poté použijte funkci i-Refresh.
- ▶ Použijte měkký hadřík na ochranu výšivek a dekorací na povrchu oděvu, abyste předešli poškrábání povrchu oděvu.
- ▶ U oděvů s kovovou nebo plastovou podporou (např. svatební šaty) odstraňte tuto podporu před spuštěním funkce i-Refresh.
- ▶ Před samotným spuštěním funkce i-Refresh na tkaniny nenanášejte žádné parfémy ani osvěžovače. Tato funkce přirozeně odstraňuje zápachy.
- ▶ Nevkládejte příliš mnoho oblečení, prosím. Pro dosažení nejlepších výsledků se při použití funkce i-Refresh doporučuje vložit ideálně pouze jeden kus oděvu.
- ▶ Pokud často používáte program i-Refresh, tak nezapomínejte v pravidelných cyklech používat i speciální čistící program, příp. očistěte hadříkem sklo dveří a těsnící gumu.
- ▶ Program není vhodný pro objemné zateplené bundy. Naopak je možné jej použít pro krátké bundy.

3-13



3.6 Tlačítko "Start/Pauza"

Stiskněte toto tlačítko (Obr. 3-13), pro spuštění nebo přerušení aktuálně probíhajícího programu. Během nastavování programu a během spuštění programu LED kontrolka „Start/Pauza“ svítí nebo při přerušení bliká.

3-14

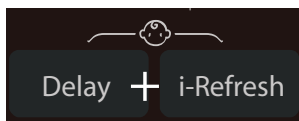

3.7 Dětský zámek

Po volbě programu a následném spuštění stiskněte současně na 3 sekundy tlačítka „Delay“ a „i-Refresh“ (Obr. 3-14), a tím zablokujete všechny ovládací prvky na panelu. Pro odemknutí se znovu najednou dotkněte obou stejných tlačítek.  Když je aktivována dětská pojistka, rozsvítí se kontrolka dětské pojistky.

Funkce je volitelná a nastavit se dá pouze, pokud je pračka zapnutá.

3-15



Při stisknutí jakéhokoliv tlačítka, pokud je aktivován dětský zámek, se na displeji zobrazí **c l o k** (Obr. 3-15) a změna nebude provedena.



Poznámka: Dětský zámek

- ▶ Dětský zámek, který je nastaven ručně, musí být zrušen ručně nebo bude zrušen automaticky na konci programu. Vypnutí spotřebiče v důsledku výpadku proudu nebo při zobrazení chybové hlášky nezruší dětský zámek a ten bude aktivní i při následném zapnutí pračky.
- ▶ Pokud používáte dětský zámek, nejprve stiskněte programové tlačítko, potom se dětská pojistka zapne.
- ▶ Podržte jej po dobu 3 sekund, dětská pojistka se rozsvítí na plnou úroveň a dětská pojistka se aktivuje.
- ▶ Dětskou pojistku nelze nastavit nebo zrušit pomocí aplikace hOn APP.

3-16

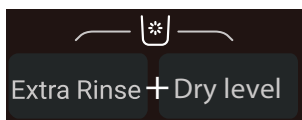

3.8 Samočištění „“

Po provedení programů „Sušení“ a „i-Refresh“ mohou z prádla zůstat zbytky vláken, prachu nebo jiných látek v bubnu nebo jeho gumovém těsnění. Nejedná se o závadu a doporučuje se bubnu vyčistit. Pračka je vybavena speciálním programem pro toto čištění. Nepoužívejte čisticí prostředek a ujistěte se, že prádlo není uvnitř bubny. Pro spuštění programu „Samočištění“ vyberte jakýkoliv program a dále současně dlouze stiskněte tlačítka „Dry Level“ a „Extra Rinse“. Tím se rozsvítí kontrolka Samočištění. Nejprve se po dobu asi 2 vteřin zobrazí kód „SFCL“ a poté se objeví na displeji čas 0:08. Stiskněte tlačítko „Start“ pro zahájení samočištění. Po skončení programu se na displeji zobrazí „END“.

Po vyčištění mírně otevřete dvířka a nechte je otevřené.

3.9 Zásuvka na prací prostředky

Po otevření zásuvky, můžete vidět následující komponenty (obr. 3-14):

- 1: Hlavní přihrádka na prací prášek nebo tekutý prací prostředek.
- 2: Přepínač pracího prostředku, zvedněte ho pro práškový prací prostředek, pro tekutý prací prostředek jej dejte dolů.
- 3: Přihrádka na aviváž nebo parfém do pračky.
- 4: Přihrádka pro malé množství práškového pracího prostředku na předpírku.
- 5: Zajistěte úchytku, zatlačte ji dolů a vytáhněte zásuvku

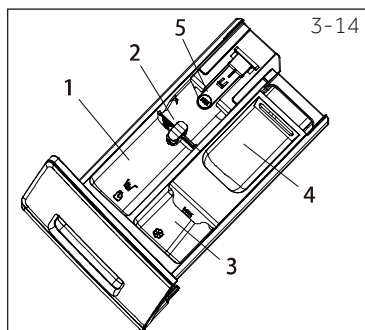

Doporučení pro použití konkrétního pracího prostředku v jednotlivých programech a teplotách je uvedeno více na str. 18.

• Ano, ○ Volitelné, / Ne

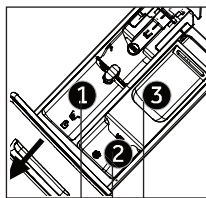

Prostor na prací prostředky pro:

- ① Prací prostředek na hlavní praní
- ② Aviváž nebo parfém do pračky
- ③ Prací prostředek na předpírku³⁾

Program	Max. náplň ⁴⁾ v kg		Teplota				Druh tkaniny	Vý- chozí rych- lost od- stře- dění v ot./ min	Funkce			
	praní v kg	sušení v kg	v °C ¹⁾	rozsah nastavi- telných teplot	Výchozí teplota	1			2	3	Odo- ložení/kon- ce programu	i- Refresh
Bavlna	8/9/10	5/6/6	* do 90	40	● ○ ○	Bavlna	1400	● ● ● ●				
Vlna	2/2,5/2,5	/	* do 40	*	● ○ ○	Vlněné oble- čení vhodné do pračky	800	● ● ● /				
Jemné prádlo	2/2,5/2,5	/	* do 30	30	● ○ ○	Jemné prádlo a hedvábi	600	● ● ● /				
15' Expres 15	2	1	* do 40	*	● ○ ○	Bavlna/Syntetic- ké prádlo	1000	● / ● ●				
Sušení	/	5/6/6	/	/	/ / /	Bavlna/Syntetic- ké prádlo	/	/ / / /				
20°C Bavlna 20°C	8/9/10	5/6/6	/	/	● ○ ○	Bavlna	1000	● / ● ●				
Dálkové ovlá- dání	/	/	/	/	/ / /	/	/	/ / / /				
Deky, přikrývky	2/2,5/2,5	/	* do 40	30	● ○ ○	Bavlněné deky, přehozy, při- krývky	800	● ● ● /				
Syntetika	4/4,5/5	2,5/3/3	* do 60	40	● ○ ○	Syntetické nebo smíšené prádlo	1200	● ● ● ●				
Smart	8/9/10	5/6/6	* do 60	30	● ○ /	Mírně znečištěné smíšené prádlo z bavlny a syntetiky	1000	● / ● ●				
Od- stře- dění	8/9/10	/	/	/	/ / /	Všechny látky	1000	/ / / ●				
40-60 ECO- 40-60	8/9/10	/	/	/	● ○ ○	Standardní pro- gram pro bavlněné a lněné prádlo	/	● / / ●				

* Rozsah teploty vody od „bez ohřevu“.

¹⁾ Teplotu praní 90 °C zvolte jen pro speciální hygienické požadavky.

²⁾ Snižte množství pracího prostředku, protože délka programu je krátká (nemuselo by dojít k dokonalému vymáčení).

³⁾ Žádné nebo malé množství práškového pracího prostředku.

⁴⁾ Měřeno v suchém stavu prádla.

Design a technické údaje se mohou díky zlepšení kvality změnit bez předchozího upozornění.

Při použití funkce i-Refresh nepoužívejte žádné dezinfekční prostředky, prací prostředky ani aviváž.

Naskenujte QR kód na energetickém štítku, kde můžete najít informace o spotřebě energie.

Skutečná spotřeba energie se může lišit od deklarované spotřeby v závislosti na místních podmínkách.

Program Eco 40-60 je pro určení certifikací energetických a jiných standardů dle Nařízení v přenesené pravomoci: (EU) 2019/2014.

1: Zvolte program „Eco 40-60“ a poté se dotkněte tlačítka start.

2: Zvolte program „Sušení“ a poté se dotkněte tlačítka start.



Poznámka: Automatická hmotnost

Spotřebič je vybaven rozpoznáním hmotnosti náplně. Při nízkém zatížení se v některých programech automaticky sníží množství energie, vody a doby praní. Na displeji se zobrazí možnost **AUTO**.

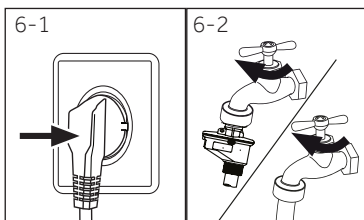

6.1 Napájení

Připojte pračku k napájecímu zdroji (220V až 240V ~/50Hz, Obr. 6-1). Viz také **INSTALACE**.

6.2 Připojení vody

- ▶ Před připojením zkontrolujte čistotu přívodu vody.
- ▶ Otevřete kohoutek (Obr.6-2).

i Poznámka: Těsnost

Před použitím zkontrolujte, zda nedošlo k úniku vody ve spojích mezi kohoutkem a přívodní hadicí tak, že otevřete kohoutek.

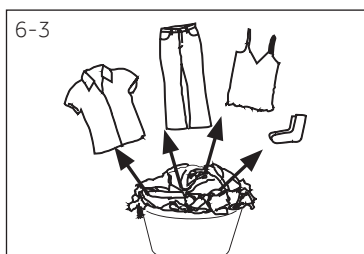

6.3 Příprava prádla

- ▶ Roztřídte oblečení podle druhu látky (bavlna, syntetika, vlna nebo hedvábí) a také podle znečištění (Obr. 6-3). Věnujte pozornost informačním štítkům na prádle.
- ▶ Oddělte bílé oblečení od barevného. Nové barevné textilie poprvé vyperte ručně, pro kontrolu, zda neblednou nebo nepouštějí barvu.
- ▶ Vyprázdněte kapsy (klíče, mince atd.) a odstraňte tvrdší ozdobné předměty (např. brože).
- ▶ Oděvy bez lemů, choulostivé a jemné tkané textilie, jako jsou jemné záclony, vložte do sáčku na praní z důvodu péče o toto jemné prádlo (ideálně provedte praní v ruce či chemické čištění v čistírně).
- ▶ Stáhněte zipy, suché zipy a háčky, ujistěte se, že jsou knoflíky přišité těsně.
- ▶ Vložte jemné tkaniny, jako je prádlo bez pevného lemu, jemné spodní prádlo a drobné předměty jako jsou ponožky, opasky, podprsenky atd., do pracího pytle.
- ▶ Rozložte velké kusy, jako jsou například ložní prádlo, ložní přikrývky atd.
- ▶ Džíny a potištěné, dekorované textilie nebo textilie s intenzivními barvami převratte naruby, podle možnosti je perte zvlášť.

i Poznámka: Zvláštní rady pro sušení

- ▶ Roztřídte oblečení podle tkaniny (bavlna, syntetika apod.), požadované úrovně uschnutí a příslušné zbytkové vlhkosti. Postupujte podle pokynů na etiketě prádla a sušte pouze oděvy, které lze sušit v sušičce.
- ▶ Před sušením vyždímejte prádlo na maximální rychlost odstředování.
- ▶ Nepřekračujte max. zatížení 6 kg.
- ▶ Velmi velké kusy se mají tendenci navíjet. Pokud prádlo nebylo dostatečně vysušeno, protřepte jej a opět vysušte pomocí programu SUŠENÍ.
- ▶ Zvláště jemné tkaniny, které se snadno srazí nebo ztratí svůj tvar, stejně jako např. hedvábné punčochy, spodní prádlo atd., by neměly být ve spotřebiči vysušovány. Dejte jemné prádlo do pracího sáčku a zabraňte jeho přesušení.
- ▶ Jersey a úplety nesmí být sušeny, aby se zabránilo sražení.

Tabulka péče

Praní		
 Možné prát až do 95 °C běžný proces	 Možné prát až do 60°C běžný proces	 Možné prát až do 60°C šetrný proces
 Možné prát až do 40°C běžný proces	 Možné prát až do 40°C šetrný proces	 Možné prát až do 40°C velmi šetrný proces
 Možné prát až do 30°C běžný proces	 Možné prát až do 30°C šetrný proces	 Možné prát až do 30°C velmi šetrný proces
 Ruční praní max. 40 °C	 Neprat	
Bělení		
 Je povoleno jakékoliv bělení	 Jen kyslík / bez chlóru	 Nebělit
Sušení		
 Sušení v bubnové sušičce je možné při normální teplotě	 Sušení v bubnové sušičce je možné při nižší teplotě	 Nesušte v bubnové sušičce
 Sušení na šňůře	 Sušení na plocho	
Žehlení		
 Žehlit při maximální teplotě do 200 °C	 Žehlit při střední teplotě do 150°C	 Žehlit při nízké teplotě až do 110 °C; bez páry (žehlení párou může způsobit nevratné poškození)
 Nežehlit		
Profesionální péče o textilie		
 Suché čištění v perchlorethylenu	 Suché čištění v uhlovodících	 Nečistit na sucho
 Profesionální mokré čištění	 Nepoužívat profesionální mokré čištění	

6.4 Vložení prádla do spotřebiče

- ▶ Vložte prádlo kus po kuse
- ▶ Spotřebič nepřetěžujte. Dbejte na různé maximální zatížení podle jednotlivých programů! Pravidlo pro maximální zatížení: Udržujte šest centimetrů mezi naloženým prádlem a vrcholem bubny.
- ▶ Dvířka důkladně zavřete. Ujistěte se, že není přivřeno žádné prádlo.















UPOZORNĚNÍ!

Netextilní, jakož i malé, volné nebo ostré hrany mohou způsobit poruchy a poškození oděvů a spotřebiče.

6.5 Výběr pracího prostředku

- ▶ Účinnost a výkonnost praní je určena kvalitou použitého pracího prostředku.
- ▶ Používejte pouze prací prostředek určený pro praní v pračce.
- ▶ V případě potřeby použijte specifické prací prostředky, např. pro syntetické a vlněné tkaniny.
- ▶ Vždy dodržujte doporučení výrobce pracích prostředků.
- ▶ Nepoužívejte prací prostředky, jako je trichlorethylen a podobné výrobky.

Zvolte nejvhodnější prací prostředek

Program		Druh pracího prostředku				
		Univerzální	Barva	Jemné prádlo	Speciální	Aviváž
	Bavlna	L/P	L/P	-	-	o
	Vlna	-	-	L/P	L/P	o
	Jemné prádlo	-	-	L/P	L/P	o
	Expres 15'	-	L	-	-	o
	Sušení	-	-	-	-	-
	Bavlna 20°C	L/P	L/P	-	-	o
	Dálkové ovládání	L/P	L/P	-	L	-
	Děky, přikrývky	-	-	L	L/P	-
	Syntetika	-	L/P	-	-	o
	Smart	L/P	L/P	-	-	o
	Odstředění	-	-	-	-	-
	Eco 40-60	L/P	L/P	-	-	o

L = gelový/tekutý prací prostředek P = Prací prášek O = volitelný – = žádný

Při použití tekutého pracího prostředku se nedoporučuje aktivovat odložený konec programu..

Doporučujeme používat:

- ▶ Prací prášek: 20°C až 90°C* (nejlepší použití: 40-60°C)
- ▶ Prací prostředek na barevné: 20°C až 60°C (nejlepší použití: 30-60°C)
- ▶ Prací prostředek pro vlnu/jemné prádlo: 20 °C až 30 °C (= nejlepší použití)

* Teplotu praní 90 °C zvolte jen pro speciální hygienické požadavky.

6.6 Přidávání pracího prostředku

1. Vysuňte zásuvku na prací prostředek.
2. Vložte požadované prostředky do odpovídajících přepážek (Obr. 6-4)
3. Zásuvku jemně zatlačte.

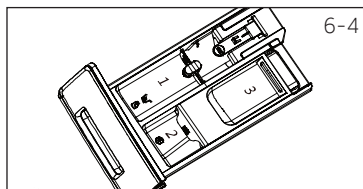

Poznámka:

- ▶ Odstraňte zbytky pracích prostředků před dalším cyklem praní ze zásuvky na prací prostředek.
- ▶ Nepoužívejte nadbytečné množství pracího nebo aviváže.
- ▶ Postupujte podle pokynů na balení pracího prostředku.
- ▶ Prací prostředek vždy přidávejte těsně před začátkem pracího cyklu.
- ▶ Koncentrovaný tekutý prací prostředek před přidáním nařeďte.
- ▶ Nepoužívejte kapalný čisticí prostředek, pokud je zvolen odložený konec programu "Delay".
- ▶ Pečlivě vyberte nastavení programu podle symbolů péče uvedených na všech štítcích prádla a podle programové tabulky.

6.7 Zapnutí spotřebiče

Pro zapnutí spotřebiče se dotkněte tlačítka "Napájení" (obr. 6-5). LED dioda tlačítka "Start/Pauza" bliká.

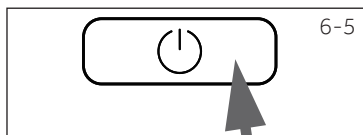

6.8 Zvolte program

Pro dosažení nejlepších výsledků praní vyberte program, který odpovídá stupni znečištění a typu prádla. Otáčením voličem programů (Obr. 6-6) vyberte správný program. Související program se rozsvítí a zobrazí se výchozí nastavení.

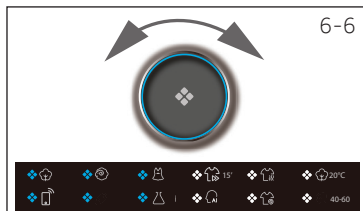

Poznámka: Odstranění zápachu

Před prvním použitím doporučujeme spustit program Bavlna 90°C s nastavením otáček odstředování na 600 ot./min bez náplně a s malým množstvím pracího prostředku v prostoru pro prací prostředek (2) nebo se speciálním čisticím prostředkem pro pračku na odstranění případných přilepených zbytků.

6.9 Provedte jednotlivé volby

Vyberte požadované možnosti a nastavení (Obr. 6-7), viz OVLÁDACÍ PANEL.

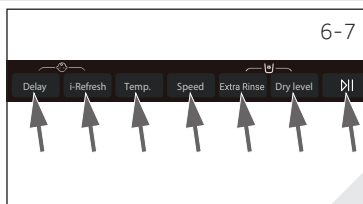

6-8



6.10 Spuštění pracího programu

Dotkněte se tlačítka "Start/Pauza" (Obr. 6-8) pro spuštění. LED kontrolka tlačítka "Start/Pauza" přestane blikat a bude svítit nepřetržitě. Pračka bude pracovat podle aktuálních nastavení. Změny je možné uskutečnit pouze po zrušení programu.

6.11 Přerušeni - zrušení programu praní

Pro přerušeni běžícího programu jemně stiskněte tlačítko "Start/Pauza". LED kontrolka začne blikat. Opětovným stisknutím obnovte proces praní.

Zrušení běžícího programu a jeho jednotlivých nastavení

1. Dotkněte se tlačítka "Start/Pauza" pro přerušeni běžícího programu.
2. Pro vypnutí spotřebiče se dotkněte tlačítka "Zapnutí" asi na 2 sekundy.
3. Opětovným dotykem tlačítka „Zapnutí“ zapněte pračku, stiskněte program „Odstředění“ a vyberte variantu „bez odstředění“ (kontrolky rychlosti jsou vypnuté). Takto vypustíte z pračky vodu.
4. Vyberte nový program a spusťte jej.

6.12 Po praní



Poznámka: Zámek dveří

- ▶ Z bezpečnostních důvodů jsou dveře během cyklu praní zamčené. Dveře lze otevřít pouze na konci programu nebo po správném zrušení programu (viz popis výše).
- ▶ V případě vysoké hladiny vody, vysoké teploty vody a během odstředování nelze dveře otevřít; je zobrazeno **L o c I**

1. Na konci programového cyklu se zobrazí **End**.
2. Spotřebič se automaticky vypne.
3. Odstraňte prádlo co nejdříve, jak to bude možné, zacházejte s ním jemně, abyste zabránili dalšímu zmačkání.
4. Vypněte přívod vody.
5. Odpojte síťový kabel.
6. Otevřete dvířka, abyste zabránili tvorbě vlhkosti a pachů. Pokud spotřebič nepoužíváte, dvířka nechte otevřená.



Poznámka: Pohotovostní režim/úsporný režim

Pokud je pračka zapnutá a není aktivován prací program do 2 minut, nebo pokud není na konci programu vyjmuté prádlo a spotřebič vypnut, přejde po 2 minutách automaticky do pohotovostního režimu a displej se vypne. Tímto způsobem se šetří energie. Chcete-li přerušit pohotovostní režim, stiskněte tlačítko „Zapnutí“.



Poznámka: Cyklus zchlazení v programu „Sušení“

Poslední část sušícího cyklu probíhá bez tepla, aby byla zajištěna teplota, která oděvy nepoškodí.

6.13 Aktivace nebo deaktivace zvukové signalizace

Akustický signál můžete v případě potřeby zrušit:

1. Zapněte spotřebič.
2. Vyberte program „Vlna“.
3. Současně se dotkněte tlačítka „i-Refresh“ a tlačítka „Speed“ po dobu přibližně 3 sekund. Na displeji se zobrazí **bEEP OFF** a bzučák se deaktivuje. Pro aktivaci bzučáku stiskněte současně obě tato tlačítka. Zobrazí se **bEEP ON**.

Poznámka: Odchytky

Díky neustálým aktualizacím aplikace hOn se funkce a zobrazení rozhraní aplikace může od následujícího popisu lišit.

7.1 Obecně

Tento spotřebič je vybaven WIFI. S aplikací hOn můžete k ovládání používat svůj smart-phone.



VAROVÁNÍ!

Dodržujte prosím bezpečnostní pokyny v této uživatelské příručce a ujistěte se, že jsou splněny i v případě, že je spotřebič ovládán prostřednictvím aplikace hOn, zatímco jste mimo domov. Musíte také dodržovat pokyny v aplikaci hOn.

7.2 Požadavky

1. Jeden bezdrátový router (protokol 802.11b/g/n), který podporuje pouze frekvenční pásmo 2,4 GHz. Délka SSID routeru je 1-31 znaků (včetně 1 a 31) a heslo je 8-64 znaků. Minimální délka hesla musí být 8 znaků. Metody šifrování routeru zahrnují otevřené, WPA-PSK a WPA2-PSK.
2. Aplikace je k dispozici pro zařízení se systémem Android, Huawei nebo iOS, a to jak pro tablety, tak pro smartphony.
3. Spotřebič musí být umístěn tam, kde může přijímat silný signál WIFI. Pokud není spotřebič řádně připojen k bezdrátovému routeru, zobrazí se v aplikaci výzva „Zkontrolujte, zda jsou telefon a zařízení připojeny ke stejné WIFI“; neobjeví se ikona WIFI.

7.3 Stažení a instalace aplikace hOn:

Stáhněte si aplikaci hOn do svého telefonu oskenováním následujícího QR kódu:



nebo pomocí odkazu: go.haier-europe.com/download-app

Poznámka: Registrace

Registrace je nutná při prvním použití nebo při smazání/zavření formálního účtu. Pro další použití musíte po přihlášení zadat uživatelské jméno a heslo.

7.4 Registrace a spárování aplikace

1. Připojte smartphone k domácí síti WIFI, ke které chcete spotřebič připojit.
2. Otevřete aplikaci.
3. Vytvořte uživatelský profil (nebo se přihlaste, pokud jste profil vytvořili už dříve).
4. Zavřete dvířka
5. Spárování spotřebiče proveďte podle pokynů na displeji telefonu.



Poznámka: WIFI síť

Není možné připojit spotřebič k veřejné WIFI síti. Mohlo by dojít k poruše.



Poznámka: Použijte stejnou WIFI

Připojte se chytrým telefonem k síti, ke které chcete produkt připojit.

7.5 Povolení dálkového ovládání

1. Zkontrolujte, zda je router zapnutý a připojený k internetu.
2. Vložte prádlo a zavřete dvířka.
3. Stiskněte tlačítko „Dálkové ovládání“, dveře se zamknou.
4. Spustte cyklus pomocí aplikace, ovládací panel bude deaktivován.
5. Po dokončení cyklu se dveře odemknou a dálkové ovládání se vypne.
6. Po 2 minutách se aplikace vypne.



Poznámka: Vypršení platnosti dálkového ovládání

Po aktivaci programu „Dálkové ovládání“, pokud koncový uživatel nespustí žádný cyklus z aplikace do 10 minut, spotřebič přejde do nastavení „Režim síťového zpoždění spuštění“ a zachová dálkové ovládání aktivní po dobu až 24 hodin a poté se vypne..

7.6 Deaktivace dálkového ovládání

1. Chcete-li ukončit dálkové ovládání, když běží cyklus, stiskněte tlačítko „Start/Pauza“ na ovládacím panelu. Cyklus se pozastaví a dálkové ovládání bude blikat.
2. Pokud to podmínky dovolí, dveře se odemknou.
3. Chcete-li pokračovat v cyklu, zavřete dvířka a stiskněte tlačítko „Start/Pauza“. Dálkové ovládání bude znovu aktivováno a dálkové ovládání bude opraveno.
4. Ovládejte spotřebič pomocí aplikace.

7.7 Konec cyklu se zapnutým dálkovým ovládáním

1. Na konci cyklu se dveře odemknou a dálkové ovládání se deaktivuje.
2. Po 2 minutách se spotřebič automaticky vypne.

7.8 Informace o konfiguraci odstraněny

1. Krátce stiskněte tlačítko „Dálkové ovládání“.
2. Zobrazí se „hOn“/“hOFF“.
3. Dlouze stiskněte tlačítko „Delay“ po dobu 5 sekund, dokud se nezobrazí „Příř“.
4. Informace o konfiguraci se odstraní a resetuje konfiguraci, poté krátce stiskněte další programy nebo vypnout pro ukončení.



Poznámka: Zrušení/obnovení síťových pověření

Tento postup použijte, pouze pokud se chystáte prodat svoji pračku.



Použití odpovědné vůči životnímu prostředí

Praní

- ▶ Chcete-li dosáhnout nejlepšího využití energie, vody, pracího prostředku a času, použijte doporučenou maximální velikost náplně.
- ▶ Nepřetěžujte spotřebič (dodržujte předepsané hodnoty maximálního množství vloženého prádla u jednotlivých programů).
- ▶ Pro mírně znečištěné prádlo zvolte program „Expres 15“.
- ▶ Aplikujte přesné dávky každého pracího prostředku.
- ▶ Vyberte nejnižší přiměřenou teplotu praní - moderní prací prostředky účinně perou i při teplotách méně než 60 °C.
- ▶ Zvyšte výchozí nastavení pouze, abyste se zbavili silného znečištění.
- ▶ Pokud chcete po skončení praní použít program „Sušení“, použijte maximální rychlost odstředování prádla.

Sušení

- ▶ Použijte maximální množství náplně podle typu modelu 5/6/6 kg.
- ▶ Před spuštěním programu sušení prádlo protřepejte.
- ▶ Při praní nepoužívejte aviváž, protože prádlo bude díky programu v sušičce načechrané a měkké.

8.1 Čištění zásuvky na prací prostředek

Vždy se ujistěte, že po skončení cyklu v zásuvce nezůstávají žádné zbytky pracího prostředku a udržujte ji čistou. (Obr. 8-1):

1. Vytáhněte zásuvku, dokud se nezastaví.
2. Stiskněte uvolňovací tlačítko a vyberte zásuvku.
3. Vyláchněte zásuvku vodou, dokud není čistá, a zasuňte zásuvku zpět do spotřebiče.

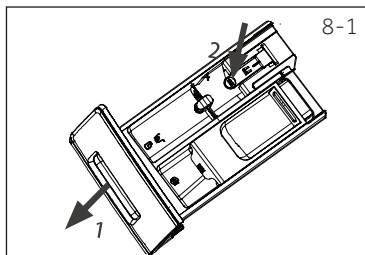

8.2 Čištění zařízení

- ▶ Během čištění a údržby pračky odpojte od zdroje elektrického proudu.
- ▶ K čištění krytu spotřebiče (Obr. 8-2) a pryžových komponentů použijte měkký hadřík s mýdlovou vodou.
- ▶ Nepoužívejte organické chemikálie ani korozivní rozpouštědla.



8.3 Vstupní ventil vody a filtr vstupního ventilu

Pro zabránění zablokování dodávky vody pevnými látkami, jako je vodní kámen, pravidelně čistěte filtr vstupního ventilu.

- ▶ Odpojte napájecí kabel a vypněte přívod vody.
- ▶ Odšroubujte přívodní hadici vody na zadní straně (Obr. 8-3) pračky, jakož i z kohoutku.
- ▶ Filtry vyláchněte vodou a očistěte kartáčkem (Obr. 8-4).
- ▶ Vložte filtr a namontujte přívodní hadici.

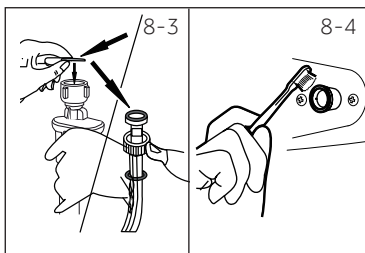

8.4 Čištění bubny

- ▶ Z bubny odstraňte omylem vyprané předměty, např. kovové části, jako jsou sponky, mince atd. (Obr. 8-5), protože způsobují skvrny a poškození.
- ▶ Na odstraňování skvrn rzi použijte bezchlórový čisticí prostředek. Dodržujte varovné pokyny výrobce čisticího prostředku.
- ▶ Nepoužívejte na čištění žádné tvrdé předměty ani ocelovou vlnu.

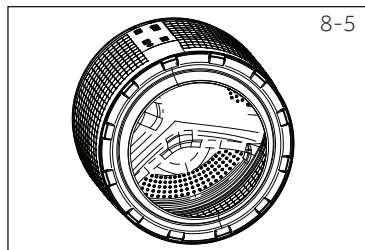

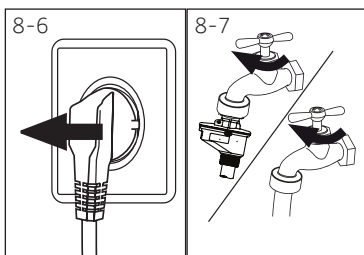

8.5 Dlouhé období nepoužívání

Pokud je spotřebič delší dobu nečinný:

1. Vytáhněte elektrickou zástrčku (obr. 8-6).
2. Vypněte přívod vody (Obr. 8-7).
3. Otevřete dvířka, abyste zabránili tvorbě vlhkosti a pachů. Pokud je nepoužíváte, nechte dveře otevřené.

Před dalším provozem zkontrolujte přívodní a odtokovou hadici. Ujistěte se, že je vše správně nainstalováno a bez úniku vody.

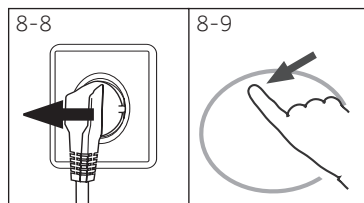

8.6 Filtr čerpadla

Filtr čerpadla vyčistěte jednou za měsíc a zkontrolujte jej, pokud spotřebič:

- ▶ Nevypouští vodu,
- ▶ Neodstředuje,
- ▶ Způsobuje neobvyklý šum při běhu.



VAROVÁNÍ!

Riziko popálení! Voda v čerpadle může být velmi horká! Před jakýmkoliv zásahem vyčkejte, než voda uvnitř pračky dosáhne pokojové teploty.

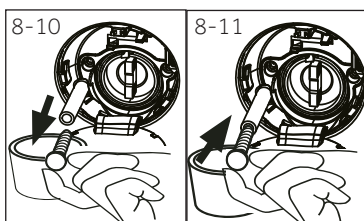

1. Vypněte a odpojte pračku (Obr. 8-8).
2. Otevřete servisní klapku jemným zatlačením na její horní část „na 12. hodině“ Nepoužívejte žádné mince, nebo jiná páčidla. (Obr. 8-9).
3. Zajistěte plochou nádobou zachycení vyteklé vody (Obr. 8,-10). Může to být větší objem!
4. Vytáhněte odtokovou hadici a držte ji nad nádobou (Obr. 8-10).
5. Vyberte těsnící zástrčku z odtokové hadice (Obr. 8-10).
6. Po úplném vypuštění vody uzavřete odtokovou hadici (Obr. 8-11), a zatlačte ji zpět do zařízení.

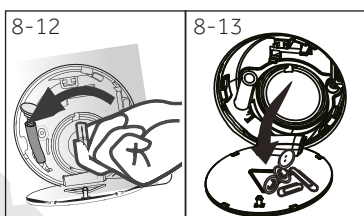

7. Odšroubujte a odstraňte filtr čerpadla proti směru hodinových ručiček (Obr. 8-12).
8. Odstraňte usazeniny a nečistoty (Obr. 8-13).

9. Opatrně vyčistěte filtr čerpadla, např. pomocí tekoucí vody (Obr. 8-14).
10. Důkladně ho umístěte zpět (obr. 8-15).
11. Zavřete servisní klapku.

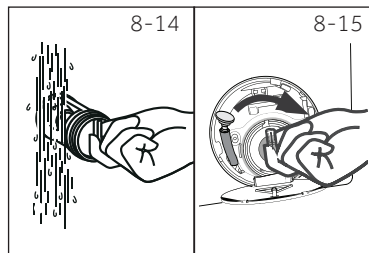

UPOZORNĚNÍ!

- ▶ Těsnění filtru čerpadla musí být čisté a nepoškozené. Pokud není víko zcela utažené, může dojít k úniku vody.
- ▶ Filtr musí být na svém místě, jinak může docházet k únikům.

Hodně vzniklých problémů můžete vyřešit sami bez zvláštní kvalifikace. Vyskytne-li se nějaký problém, dříve než se obrátíte na prodejce, zkontrolujte všechny uvedené možnosti a postupujte podle níže uvedených pokynů. Viz ZÁKAZNICKÝ SERVIS.



VAROVÁNÍ!

- ▶ Před prováděním údržby spotřebič vypněte a odpojte ho od elektrické sítě.
- ▶ Elektrické součásti smí opravovat pouze kvalifikovaný odborník, protože neodborné zásahy by mohly způsobit rozsáhlá následná poškození.
- ▶ Poškozený síťový kabel musí vyměnit pouze pracovník autorizovaného servisu s certifikovaným oprávněním na požadovanou činnost, aby se zabránilo možným rizikům.

9.1 Informační kódy

Následující kódy se zobrazují pouze pro informace týkající se pracího cyklu. Není třeba provádět žádné opatření.

Kód	Zpráva
01:25	Zbývající čas praní bude trvat 1 hodinu a 25 minut
06:30	Zbývající doba pracího cyklu včetně zvoleného zpoždění v konečném důsledku bude 6 hodin a 30 minut
RUt0	Je funkční automatická detekce náplně.
End	Praní bylo ukončeno. Spotřebič se automaticky vypne.
cLoc1 -	Funkce dětské pojistky je aktivována.
Lac1 -	Dveře jsou zavřené kvůli vysoké hladině vody, vysoké teplotě vody nebo kvůli cyklu odstředování.
bEEP OFF	Zvuková signalizace je deaktivována.
bEEP On	Zvuková signalizace je aktivována.

9.2 Řešení problémů s displejovými kódy

Problém	Příčina	Řešení
CLrFLtr	<ul style="list-style-type: none"> • Chyba vypouštění, voda není úplně vyčerpána do 6 minut. 	<ul style="list-style-type: none"> • Vyčistěte filtr čerpadla. • Zkontrolujte instalaci odtokové hadice.
E2	<ul style="list-style-type: none"> • Chyba uzamčení. 	<ul style="list-style-type: none"> • Správně zavřete dvířka.
E4	<ul style="list-style-type: none"> • Hladina vody není dosažena ani po 8 minutách. • Odtoková hadice není správně natvarována do podoby obráceného písmene U. Netvoří sifonový efekt. Viz obrázky 10-8 a 10-9.. 	<ul style="list-style-type: none"> • Ujistěte se, že kohoutek je zcela otevřený a tlak vody je normální. • Zkontrolujte instalaci odtokové hadice.
EB	<ul style="list-style-type: none"> • Porucha úrovně bezpečnostní hladiny vody. 	<ul style="list-style-type: none"> • Obratťe se na autorizovaný servis
H	<ul style="list-style-type: none"> • Teplota sušení je příliš vysoká. 	<ul style="list-style-type: none"> • Když teplota překročí 80 °C, spustí se alarm sušení, při teplotě nižší než 80 °C se automaticky spustí alarm.

Problém	Příčina	Řešení
F3	• Chyba snímače teploty	• Obráťte se na autorizovaný servis.
F4	• Porucha ohřevu.	• Obráťte se na autorizovaný servis.
F7	• Chyba motoru	• Obráťte se na autorizovaný servis.
F9	• Chyba čidla teploty sušení.	• Obráťte se na autorizovaný servis.
FR	• Chyba snímače hladiny vody	• Obráťte se na autorizovaný servis.
FC1 nebo FC2 FC3	• Nezvyklá chyba v komunikaci.	• Obráťte se na autorizovaný servis.
Fd	• Chyba topného prvku sušení	• Obráťte se na autorizovaný servis.
E9	• Náplň je přilepena na stěně bubnu.	• Otevřete dvířka, sundejte prádlo ze stěny bubnu a vložte ho zpět do bubnu.
FE	• Chyba motoru ventilátoru sušení.	• Obráťte se na autorizovaný servis.
E12	• Úroveň chladicí vody během sušení je příliš vysoká nebo špatně odtéká	• Obráťte se na autorizovaný servis.
Unb	• Detekce nesymetrického zatížení.	• Zkontrolujte a vyvažte zatížení prádla v bubnu. Snižte množství prádla.
Fb	• Voda nadměrně protékala	• Obráťte se na autorizovaný servis.
E5	• Chyba vypouštění. Voda není úplně vypuštěna do 1 minuty (program i-Refresh)	• Vyčistěte filtr čerpadla. • Zkontrolujte instalaci odtokové hadice.

9.3 Řešení problémů bez displejových kódů

Problém	Příčina	Řešení
Spotřebič nefunguje.	<ul style="list-style-type: none"> • Program ještě nebyl spuštěn. • Dveře nejsou správně zavřené. • Zařízení nebylo zapnuté. • Výpadek napájení. • Je aktivována dětská pojistka. 	<ul style="list-style-type: none"> • Zkontrolujte program a spusťte jej. • Správně zavřete dveře. • Zapněte spotřebič. • Zkontrolujte zdroj napájení. • Deaktivujte dětskou pojistku.
Pračka se nenaplní vodou.	<ul style="list-style-type: none"> • Není přísun vody. • Přívodní hadice je zalomená. • Filtr na přívodní hadici je zablokovaný. • Tlak vody je nižší než 0,03 MPa. • Dveře nejsou správně zavřené. • Porucha zásobování vodou. 	<ul style="list-style-type: none"> • Zkontrolujte vodovodní ventil. • Zkontrolujte přívodní hadici. • Vyčistěte filtr přívodní hadice. • Zkontrolujte tlak vody. • Správně zavřete dveře. • Zajistěte přísun vody.
Pračka se během plnění vodou vypouští.	<ul style="list-style-type: none"> • Výška odtokové hadice je nižší než 80 cm. • Konec odtokové hadice zasahuje do vody. 	<ul style="list-style-type: none"> • Zkontrolujte, zda je vypouštěcí hadice správně nainstalována. • Ujistěte se, že vypouštěcí hadice nezasahuje do vody.
Porucha vypouštění.	<ul style="list-style-type: none"> • Odtoková hadice je zablokovaná. • Filtr čerpadla je zablokovaný. • Konec odtokové hadice je vyšší než 100 cm nad úroveň podlahy. 	<ul style="list-style-type: none"> • Odblokujte odtokovou hadici. • Vyčistěte filtr čerpadla. • Zkontrolujte, zda je vypouštěcí hadice správně nainstalována.

Problém	Příčina	Řešení
Silné vibrace během odstředování.	<ul style="list-style-type: none"> • Nebyly odstraněny všechny přepravní šrouby. • Spotřebič není ve stabilní pozici. • Spotřebič je nesprávně naplněn. 	<ul style="list-style-type: none"> • Odstraňte všechny přepravní šrouby. • Zajištěte stabilní podlahu a vyrovnanou polohu. • Zkontrolujte hmotnost a vyvážení náplně.
Proces se zastavil před dokončením pracího cyklu.	<ul style="list-style-type: none"> • Porucha vody nebo elektrická porucha. 	<ul style="list-style-type: none"> • Zkontrolujte napájení a přívod vody.
Proces se po uplynutí určité doby zastaví.	<ul style="list-style-type: none"> • Spotřebič zobrazuje chybový kód. • Problém vznikl způsobem zatížení. • Program provádí cyklus namáčení. 	<ul style="list-style-type: none"> • Zkontrolujte zobrazené kódy. • Snižte nebo upravte zatížení. • Zrušte program a restartujte.
Bubnem a/nebo zásuvkou na prací prostředek uniká nadbytečná pěna.	<ul style="list-style-type: none"> • Prací prostředek je nevhodný. • Nadměrné použití pracího prostředku. 	<ul style="list-style-type: none"> • Zkontrolujte doporučení pracích prostředků. • Snižte množství pracího prostředku.
Automatické nastavení doby praní.	<ul style="list-style-type: none"> • Doba trvání programu praní bude upravena. 	<ul style="list-style-type: none"> • To je normální jev neovlivňuje to funkčnost.
Odstředování selhalo.	<ul style="list-style-type: none"> • Špatné vyvážení prádla. 	<ul style="list-style-type: none"> • Zkontrolujte náplň spotřebiče a prádla a znovu spusťte program odstředování.
Neuspokojivý výsledek praní.	<ul style="list-style-type: none"> • Stupeň znečištění nesouhlasí s vybraným programem. • Množství pracích prostředků nebylo dostatečné. • Maximální zatížení bylo překročeno. • Prádlo bylo v bubnu rozmístěno nerovnoměrně. 	<ul style="list-style-type: none"> • Vyberte jiný program. • Zvolte prací prostředek podle stupně znečištění a podle specifikací výrobce. • Snižte množství náplně. • Uvolněte prádlo.
Na prádle se nacházejí zbytky pracího prášku.	<ul style="list-style-type: none"> • Nerozpustné částice prášku mohou zůstat jako bílé skvrny na prádle. 	<ul style="list-style-type: none"> • Proveďte extra máchání. • Pokuste se odstranit skvrny od prášku ze suchého prádla. • Zvolte jiný prací prostředek.
Na prádle se nacházejí šedé skvrny.	<ul style="list-style-type: none"> • Jsou způsobeny tuky, jako jsou oleje, krémy nebo masti. 	<ul style="list-style-type: none"> • Ošetřete prádlo speciálním čisticím prostředkem.



Poznámka: Tvorba pěny

Pokud se během cyklu odstředování zjistí příliš mnoho pěny, motor se zastaví a aktivuje se vypouštěcí čerpadlo na dobu 90 sekund. Pokud toto odstranění pěny selže až 3-krát, program se ukončí bez odstředování.

Pokud se chybové hlášení objeví i po přijatých opatřeních, vypněte spotřebič, odpojte napájecí zdroj a obraťte se na zákaznickou službu.

9.4 V případě výpadku proudu

Aktuální program a jeho nastavení se uloží.

Po obnovení napájení se obnoví provoz.

Pokud výpadek napájení přeruší prací program, který běží, dvířka se mechanicky zablokují. Abyste mohli dostat prádlo ven, neměli byste ve skleněném průzoru dvířek vidět žádnou hladinu vody. - Nebezpečí popálení! Úroveň vody se musí snížit jak je uvedeno v kapitole 8.6 Filtr čerpadla. Nevytahujte páčku (A) zpod servisní klapky (obrázek 9-1), dokud nedojde k odemknutí mírným kliknutím. Poté znovu upevněte všechny díly.

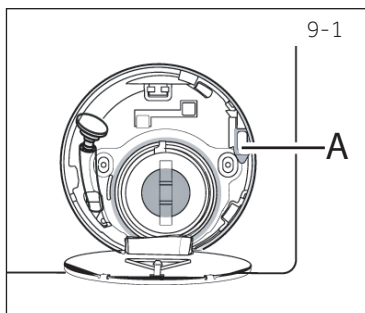

Poznámka: Odemkněte dveře

Pračka je bezpečná pro otevření dveří tehdy, je-li hladina vody pod úrovní dvířek, teplota vody je pod 55°C a buben se neotáčí.

10.1 Příprava

- ▶ Vyměňte spotřebič z obalu.
- ▶ Odstraňte veškerý obalový materiál včetně polystyrénového podkladu, uložte je mimo dosah dětí. Během otevírání balení mohou být na plastovém sáčku a na otvoru viditelné kapky vody. Je to běžný jev, který je výsledkem vodních zkoušek v továrně.



Poznámka: Likvidace obalů

Všechny obalové materiály udržujte mimo dosah dětí a zlikvidujte ho způsobem, který je šetrný k životnímu prostředí.

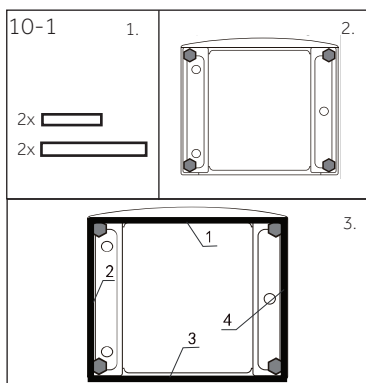

10.2 VOLITELNÉ

Nasadte podložky na snížení hluku.

1. Při otevírání smršťovacího balení najdete několik podložek na snížení hluku. Tyto se používají ke snížení hluku. (Obr. 10-1).
2. Položte pračku na její boční stranu, dvířky směrem nahoru, spodní stranou od obsluhy.
3. Vyměňte protihlukové podložky a odstraňte oboustrannou lepicí ochrannou fólii; Přilepte kolem spodní části; Vložte protihlukové podložky pod skříň pračky, jak je znázorněno na obrázku 3 (dvě delší podložky v poloze 1 a 3, dvě kratší podložky v poloze 2 a 4). Nakonec pračku opět postavte do svislé polohy.

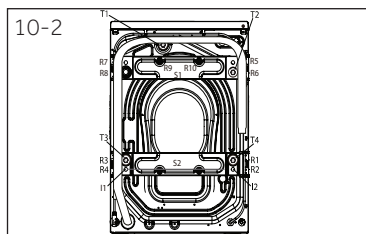

10.3 Odstraňte přepravní šrouby

Ochrana při přepravě na zadní straně je určena k upínání antivibračních komponentů uvnitř spotřebiče během přepravy, pro zabránění poškození vnitřku spotřebiče. Před použitím musí být odstraněny všechny prvky (I, R, S a T, Obr. 10-2).

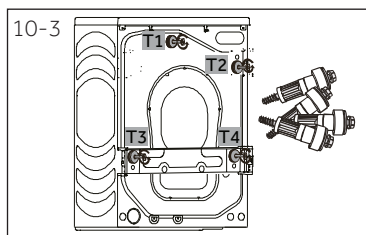

1. Odstraňte všechny 4 šrouby (T1 - T4) (obr.10-3)

- Demontujte 10 šroubů (R1 - R10) z výztuhy dolní zadní části. Vyjměte výztuhy (S1 a S2) ze spotřebiče.*HWD100.

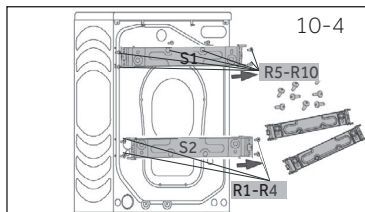

- Vytáhněte 2 železné tyče I1 a I2 (obr.10-5) (pouze HWD 100)

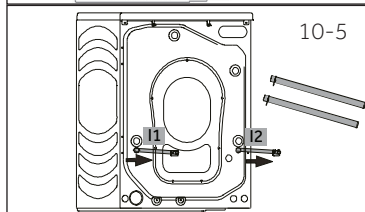

- Vložte do 6 uvolněných otvorů zaslepovací zátky (obr.10-6)

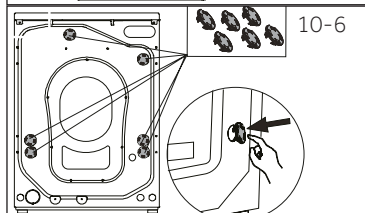

i Poznámka: Odložte je na bezpečné místo.

Odložte přepravní šrouby na bezpečné místo pro pozdější použití. Vždy, když se spotřebič přestěhuje, nejprve znovu nainstalujte šrouby a železné tyče.

10.4 Stěhování spotřebiče

Chcete-li spotřebič přesunout na vzdálené místo, aby nedošlo k poškození, vložte zpět přepravní šrouby a železné tyče odstraněné před instalací:

10.5 Vyrovnání spotřebiče

Nastavte všechny nohy (Obr.10-7), abyste dosáhli úplné vodorovné a svislé polohy ve všech směrech. Tím se během používání minimalizují vibrace a také hluk. Sníží se i opotřebení. Pro nastavení doporučujeme použít vodováhu. Podlaha by měla být co nejstabilnější a rovná.

- Uvolněte pojistnou matici (1) pomocí klíče.
- Výšku nastavte otáčením nožičky (2).
- Utáhněte pojistnou matici (1) ke krytu.

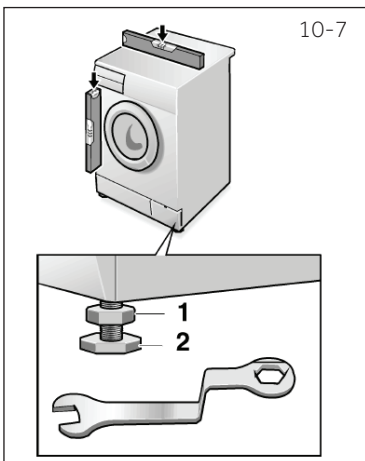

10.6 Připojení odtoku vody

Správně instalujte hadici na vypouštění odpadové vody do potrubí. Hadice musí v jednom bodě dosáhnout výšky mezi 80 a 100 cm nad spodní hranou spotřebiče! Pokud je to možné, vždy držte odtokovou hadici upevněnou na sponě na spotřebiči.



VAROVÁNÍ!

- ▶ Pro připojení používejte pouze dodanou sadu hadic.
- ▶ Nikdy nepoužívejte staré sady hadic!
- ▶ Napouštěcí hadici připojujte pouze ke zdroji se studenou vodou.
- ▶ Před připojením zkontrolujte, zda je voda čistá a průzračná.

Jsou možná následující spojení:

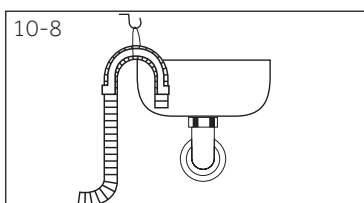

10.6.1 Odtoková hadice umístěná do umyvadla

- ▶ Zavěste vypouštěcí hadici pomocí plastového držáku ve tvaru obráceného U přes okraj umyvadla s přiměřenou velikostí (Obr. 10-8).
- ▶ Zabezpečte držák dostatečně proti vyklouznutí.

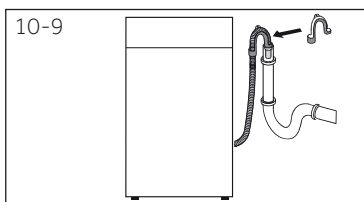

10.6.1 Odtoková hadice pro připojení do odpadního potrubí

- ▶ Vnitřní průměr stojícího potrubí s odvzdušňovacím otvorem musí být minimálně 40 mm.
- ▶ Zasuňte odtokovou hadici na cca 80-100 mm do potrubí odpadní vody.
- ▶ Připojte U držák a dostatečně ho zajistěte (Obr.10-9).

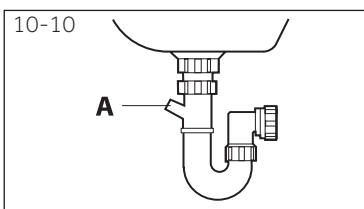

10.6.3 Odtoková hadice do přípojky umyvadla

- ▶ Připojení musí být umístěno nad sifonem
- ▶ Připojení vypouštěcího otvoru je obvykle uzavřené podložkou (A). Odstraňte ho, abyste zabránili jakémoliv poruše (Obr.10-10).
- ▶ Zajistěte odtokovou hadici pomocí svorky.



UPOZORNĚNÍ!

- ▶ Odtoková hadice by neměla být ponořena do vody a měla by být bezpečně přichycena a bez úniku vody. Pokud je vypouštěcí hadice umístěna na zemi nebo pokud je potrubí ve výšce menší než 80 cm, pračka se při plnění nepřetržitě vypouští.
- ▶ Odtoková hadice se nesmí prodlužovat. Pokud je to nutné, kontaktujte autorizovaný servis.

10.7 Připojení vody

Ujistěte se, že jsou vložena těsnění.

1. Připojte hadici pro přívod vody se zkoseným koncem k spotřebiči (Obr.10-11). Utáhněte závit ručně.
2. Druhý konec připojte k vodovodnímu kohoutku se závitem 3/4" (Obr.10-12).

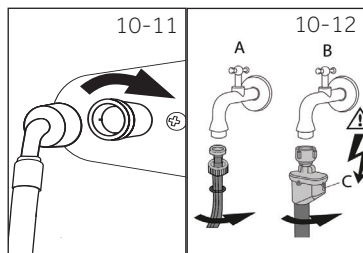

10.8 Elektrické připojení

Před každým zapojením zkontrolujte, zda:

- ▶ zdroj energie, zásuvka, jistič, nebo pojistka odpovídají svými silovými parametry odběrovým požadavkům pračky, uvedených na výrobním štítku pračky.
- ▶ Je síťová zásuvka uzemněna a není-li použit žádný prodlužovací kabel, multizásuvka, nebo zásuvka adaptéru.
- ▶ se zástrčka a zásuvka přesně shodují.

Zasuňte zástrčku do zásuvky (Obr.10-13).

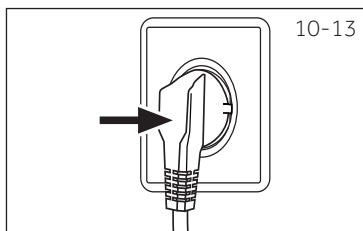

VAROVÁNÍ!

- ▶ Zajistěte, aby všechny přípojky (napájecí, odtokové hadice a hadice pro napouštění vody) byly pevné, suché a nepropustné!
- ▶ Dávejte pozor, aby tyto části nebyly nikdy rozdrčené, zalomené nebo zkroucené.
- ▶ Pokud je přívodní kabel poškozen, musí jej vyměnit pouze pracovník autorizovaného servisu s certifikovaným oprávněním na požadovanou činnost, aby se zabránilo možným rizikům.

11.1 Doplnkové technické údaje

	HWD100	HWD90	HWD80
Napětí ve V	220-240 V~/50Hz		
Proud v A	10		
Max. spotřeba ve W	2000		
Tlak vody v MPa	0,03-≤P≤1		
Čistá hmotnost v kg	81	81	75

11.2 Rozměry spotřebiče

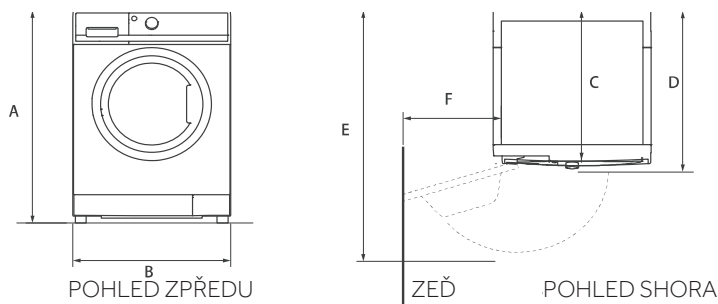

ROZMĚRY VÝROBKU	HWD 100	HWD 90	HWD 80
A Celková výška produktu v mm	850	850	850
B Celková šířka produktu v mm	595	595	595
C Celková hloubka produktu (k ovládacímu panelu) v mm	530	460	460
D Hloubka v případě otevřených dveří v mm	600	530	530
E Minimální vzdálenost dveří od sousední stěny v mm	1120	1050	1050
F Celková hloubka produktu(Včetně šířky dveří) mm	300	300	300

i Poznámka: Přesná výška

Přesná výška vaší pračky závisí na tom, jak daleko jsou vysunuty nožičky od základny spotřebiče. Místo, kde instalujete vaši pračku, musí být nejméně o 40mm širší a 20mm hlubší než jsou její rozměry.

11.3 Normy a směrnice



Tento výrobek vyhovuje požadavkům všech odpovídajících směrnic ES včetně souvisejících harmonizovaných norem, které jsou nutné pro to, aby výrobek mohl nést označení CE.

Doporučujeme používat originální náhradní díly a služby zákaznického servisu Haier.
Máte-li se spotřebičem nějaký problém, podívejte se prosím nejprve do sekce ŘEŠENÍ PROBLÉMŮ.

Pokud tam nenajdete řešení, kontaktujte prosím

- ▶ místního prodejce nebo
- ▶ vyhledejte oddíl Technická podpora na stránkách www.haier.cz, kde můžete najít telefonní čísla a můžete aktivovat váš servisní požadavek.

Ještě, než budete kontaktovat naše Servisní centrum, zkontrolujte, zda máte níže uvedené informace.

Informace najdete na výkonnostním štítku.

Model _____ Výrobní číslo. _____

Zkontrolujte také doklady o nabytí spotřebiče, včetně případných certifikátů záruk prodloužených nad zákonný rámec, které jsou dodávány spolu se spotřebičem pro případ reklamace.

Pro všeobecné obchodní otázky vyhledejte naše níže uvedené evropské adresy.

Evropské adresy Haier			
Země*	Poštovní adresa	Země*	Poštovní adresa
Itálie	Haier Europe Trading SRL Via De Cristoforis, 12 21100 Verese ITÁLIE	Francie	Haier France SAS 53 Boulevard Ornano – Pleyad 3 93200 Saint Denis FRANCIE
Španělsko Portugalsko	Haier Iberia SL Pg. Garcia Faria, 49-51 08019 Barcelona ŠPANĚLSKO	Belgie-FR Belgie-NL Nizozemsko Lucembursko	Haier Benelux SA Anderlecht Route de Lennik 451 BELGIE
Německo Rakousko	Haier Deutschland GmbH Konrad-Zuse-Platz 6 81829 München NĚMECKO	Polsko Maďarsko Řecko Rumunsko Rusko	Haier Poland Sp. zo.o. Al. Jerozolimskie 181B 02-222 Varšava POLSKO
Spojené království	Haier Appliances UK Co.Ltd. One Crown Square Church Street East Woking, Surrey, GU21 6HR UK	Česká republika a Slovensko	Haier Europe Candy Hoover ČR s.r.o. Sokolovská 651/136a 186 00 Praha 8 – Karlín ČESKÁ REPUBLIKA

*Pro více informací prosím jděte na www.haier.cz

HWD80-B14959U1 HWD80-B14959S8U1 HWD90-B14959U1 HWD90-B14959S8U1 HWD100-B14959U1 HWD100-B14959S8U1

Haier