

► CS Návod k použití	2
ET Kasutusjuhend	20
LT Naudojimo instrukcija	37
LV Lietošanas instrukcija	55
PL Instrukcja obsługi	73
RO Manual de utilizare	92
SK Návod na používanie	110

USER MANUAL



OBSAH

1. BEZPEČNOSTNÍ INFORMACE.....	2
2. BEZPEČNOSTNÍ POKYNY	6
3. INSTALACE.....	7
4. POPIS SPOTŘEBIČE.....	9
5. PŘED PRVNÍM POUŽITÍM.....	10
6. DENNÍ POUŽÍVÁNÍ.....	11
7. AUTOMATICKÉ PROGRAMY.....	14
8. POUŽITÍ PŘÍSLUŠENSTVÍ.....	15
9. DOPLŇKOVÉ FUNKCE.....	16
10. TIPY A RADY.....	16
11. ČIŠTĚNÍ A ÚDRŽBA.....	17
12. ODSTRAŇOVÁNÍ ZÁVAD.....	18
13. POZNÁMKY K OCHRANĚ ŽIVOTNÍHO PROSTŘEDÍ.....	19

PRO DOKONALÉ VÝSLEDKY

Děkujeme vám, že jste si zvolili výrobek značky AEG. Aby vám bezchybně sloužil mnoho let, vyrobili jsme jej s pomocí inovativních technologií, které usnadňují život, a vybavili funkcemi, které u obyčejných spotřebičů nespíš nenajdete. Aby vám sloužil co nejlépe, stačí věnovat pár minut čtení.

Navštivte naše webové stránky:



Rady k používání, brožury, poradce při potížích a informace o servisu a opravách získáte na:

www.aeg.com/support



Zaregistrujte svůj spotřebič a získejte lepší servis:

www.registreaeg.com



Nákup příslušenství, spotřebního materiálu a originálních náhradních dílů pro váš spotřebič:

www.aeg.com/shop

PÉČE O ZÁKAZNÍKY A SERVIS

Doporučujeme používat originální náhradní díly.

V případě kontaktování našeho autorizovaného servisního střediska mějte u sebe následující údaje: Model, výrobní číslo, sériové číslo.

Tyto informace naleznete na typovém štítku.

 Varování / Důležité bezpečnostní informace

 Všeobecné informace a rady

 Informace o ochraně životního prostředí

Změny vyhrazeny.

1. BEZPEČNOSTNÍ INFORMACE

Tento návod si pečlivě přečtěte ještě před instalací spotřebiče a jeho prvním použitím. Výrobce nenese

odpovědnost za žádný úraz ani škodu v důsledku nesprávné instalace nebo použití. Návod k použití vždy uchovávejte na bezpečném a přístupném místě pro jeho budoucí použití.

1.1 Bezpečnost dětí a postižených osob



VAROVÁNÍ!

Hrozí nebezpečí udušení, úrazu nebo jiných trvalých následků.

- Tento spotřebič smí používat děti starší osmi let nebo osoby se sníženými fyzickými, smyslovými nebo duševními schopnostmi nebo osoby bez patřičných zkušeností a znalostí, pouze pokud tak činí pod dozorem nebo obdrželi instrukce týkající se bezpečného provozu spotřebiče, a pokud rozumí rizikům spojeným s provozem spotřebiče. Děti mladší osmi let a osoby s rozsáhlým a komplexním postižením bez stálého dozoru udržujte z dosahu spotřebiče.
- Nenechte děti hrát si se spotřebičem.
- Všechny obaly uschovejte mimo dosah dětí a řádně je zlikvidujte.
- **VAROVÁNÍ:** Spotřebič a jeho přístupné části se při použití zahřívají na vysokou teplotu. Během používání a chladnutí udržujte spotřebič mimo dosah dětí a domácích zvířat.
- Je-li spotřebič vybaven dětskou bezpečnostní pojistkou, doporučuje se ji aktivovat.
- Čištění a uživatelskou údržbu spotřebiče by neměly provádět děti bez dozoru.

1.2 Všeobecné bezpečnostní informace

- Spotřebič je určen výhradně pro přípravu jídel.
- Tento spotřebič je určen k použití v běžné nespolečné domácnosti ve vnitřních prostorách.
- Tento spotřebič lze používat v kancelářích, hotelových pokojích, motelech, agropenzionech a v podobných

ubytovacích zařízeních, kde využití nepřesahuje (průměrnou) úroveň využití v domácnosti.

- **VAROVÁNÍ:** Spotřebič a jeho přístupné části se při použití zahřívají na vysokou teplotu. Nedotýkejte se topných článků.
- Při vkládání nebo vyjímání příslušenství či nádobí vždy používejte kuchyňské chňapky.
- K čištění spotřebiče nepoužívejte čisticí zařízení na páru.
- Před prováděním jakékoli údržby spotřebič vždy vypněte a vytáhněte síťovou zástrčku z elektrické zásuvky.
- Je-li napájecí kabel poškozený, smí ho vyměnit pouze výrobce, autorizované servisní středisko nebo osoby s podobnou příslušnou kvalifikací. Jinak by mohlo dojít k úrazu elektrickým proudem.
- Spotřebič nepoužívejte s využitím externího časovače nebo samostatného dálkového ovládání.
- **VAROVÁNÍ:** Opravy či údržbu, které zahrnují sejmutí krytu chránícího před vystavením mikrovlnné energii, může provádět pouze kvalifikovaná osoba.
- **VAROVÁNÍ:** Tekutiny a další potraviny neohřívejte v uzavřených nádobách. Mohly by vybuchnout.
- **VAROVÁNÍ:** Jsou-li poškozena dvířka nebo těsnění dvířek, nesmí se spotřebič používat, dokud jej neopraví kvalifikovaná osoba.
- Pro přípravu pokrmů a nápojů v mikrovlnné troubě nesmí být použity kovové nádoby. Tento požadavek neplatí, pokud výrobce stanoví velikost a tvar kovových nádob, které jsou vhodné pro přípravu v mikrovlnné troubě.
- Používejte pouze nádoby vhodné k použití v mikrovlnných troubách.
- Při ohřívání potravin v plastových či papírových nádobách sledujte spotřebič z důvodu jejich možného vznícení.
- Spotřebič je určen k ohřívání potravin a nápojů. Sušení potravin nebo oděvů a ohřívání zahřívacích

podložek, pantoflů, houbiček, vlhkých hadrů a podobných předmětů může vést k poranění, vznícení nebo požáru.

- Uvolňuje-li se ze spotřebiče kouř, vypněte jej nebo vypojte ze zásuvky a dvířka nechte zavřená, aby se případné plameny udusily.
- Ohřívání nápojů v mikrovlnné troubě může mít za následek zpožděný eruptivní var. Při manipulaci s nádobou je třeba dbát opatrnosti.
- Obsah kojeneckých lahví a skleniček s dětskou výživou by měl být před konzumací zamíchán nebo protřepán a ověřena jeho teplota, aby nedošlo k popálení.
- Vajíčka ve skořápce a celá vajíčka vařená natvrdo by se neměla ve spotřebiči ohřívat, protože mohou explodovat, a to i po dokončení mikrovlnného ohřevu.
- Spotřebič je nutné pravidelně čistit a odstraňovat jakékoliv zbytky potravin.
- Nebudete-li udržovat spotřebič čistý, může to vést k poškození povrchu, které by mohlo nepříznivě ovlivnit životnost spotřebiče a vést k nebezpečným situacím.
- Když je spotřebič v provozu, mohou mít dostupné povrchy vysokou teplotu.
- Mikrovlnná trouba nesmí být umístěna ve skřínce, pokud nebyla testována ve skřínce.
- Zadní plocha spotřebiče musí být umístěna proti zdi.
- K čištění skleněných dvířek nepoužívejte drsné čisticí prostředky nebo ostré kovové škrabky. Mohly by poškrábat povrch, což by mohlo následně vést k rozbití skla.
- Je-li spotřebič prázdný, nezapínejte ho. Kovové součásti uvnitř trouby mohou způsobit elektrický oblouk.
- Věnujte pozornost minimálním rozměrům skříňky (je-li to relevantní). Viz kapitola věnovaná instalaci.
- Spotřebič musí být provozován s otevřenými ozdobnými dvířky (jsou-li součástí výbavy).

2. BEZPEČNOSTNÍ POKYNY

2.1 Instalace



VAROVÁNÍ!

Tento spotřebič smí instalovat jen kvalifikovaná osoba.

- Odstraňte veškerý obalový materiál.
- Poškozený spotřebič neinstalujte ani nepoužívejte.
- Řiďte se pokyny k instalaci dodanými spolu s tímto spotřebičem.
- Při přemísťování spotřebiče buďte vždy opatrní, protože je těžký. Vždy používejte ochranné rukavice a uzavřenou obuv.
- Netahejte spotřebič za držadlo.
- Dodržujte minimální vzdálenosti od ostatních spotřebičů a nábytku.
- Spotřebič nainstalujte na bezpečném a vhodném místě, které splňuje požadavky na instalaci.
- Strany spotřebiče musí být umístěny vedle spotřebičů nebo kuchyňského nábytku stejné výšky.

2.2 Připojení k elektrické síti



VAROVÁNÍ!

Hrozí nebezpečí požáru nebo úrazu elektrickým proudem.

- Veškerá elektrická připojení by měla být provedena kvalifikovaným elektrikářem.
- Spotřebič musí být uzemněn.
- Zkontrolujte, zda údaje na typovém štítku souhlasí s parametry elektrické sítě.
- Pokud je spotřebič spojen se zásuvkou pomocí prodlužovacího kabelu, přesvědčte se, že je kabel uzemněný.
- Dbejte na to, abyste nepoškodili napájecí kabel a síťovou zástrčku. Pro výměnu napájecího kabelu se obraťte na autorizované servisní středisko nebo kvalifikovaného elektrikáře.
- Neodpojte spotřebič ze zásuvky tahem za kabel. Vždy tahejte za zástrčku.

2.3 Použití



VAROVÁNÍ!

Hrozí nebezpečí zranění, popálení, úrazu elektrickým proudem či výbuchu.

- Neměňte technické parametry spotřebiče.
- Během provozu nenechávejte spotřebič bez dozoru.
- Na otevřená dvířka netlačte.
- Ujistěte se, že nejsou ventilační otvory zakryté.
- Nepoužívejte spotřebič jako pracovní plochu nebo k odkládání předmětů v jeho vnitřku.

2.4 Čištění a údržba



VAROVÁNÍ!

Hrozí nebezpečí poranění, požáru nebo poškození spotřebiče.

- Před čištěním nebo údržbou spotřebič vždy vypněte a vytáhněte síťovou zástrčku ze zásuvky.
- Spotřebič čistěte pravidelně, abyste zabránili poškození materiálu jeho povrchu.
- Dbejte na to, aby na povrchu dveřního těsnění nezůstávaly zbytky jídel nebo čisticích prostředků.
- Zbytky tuků či jídel ve spotřebiči mohou při chodu mikrovlnné funkce způsobit požár a elektrický oblouk.
- Vyčistěte spotřebič vlhkým měkkým hadrem. Používejte pouze neutrální mycí prostředky. Nepoužívejte prostředky s drsnými částicemi, drátěnky, rozpouštědla nebo kovové předměty.
- Použijete-li sprej do trouby, řiďte se bezpečnostními pokyny uvedenými na jeho balení.

2.5 Servis

- Je-li nutná oprava spotřebiče, obraťte se na autorizované servisní středisko. Používejte pouze originální náhradní díly.

- Tento výrobek obsahuje světelný zdroj s třídou energetické účinnosti G.
- Pokud jde o žárovku (žárovky) v tomto spotřebiči a samostatně prodávané náhradní žárovky: Tyto žárovky jsou navrženy tak, aby odolaly extrémním fyzickým podmínkám v domácích spotřebičích, ať už jde o teplotu, vibrace či vlhkost, nebo jsou určeny k signalizaci informací o provozním stavu spotřebiče. Nejsou určeny k použití v

jiných spotřebičích a nejsou vhodné k osvětlení místností v domácnosti.

2.6 Likvidace



VAROVÁNÍ!

Hrozí nebezpečí úrazu či udušení.

- Odpojte spotřebič od elektrické sítě.
- Odřízněte síťový kabel v blízkosti spotřebiče a zlikvidujte jej.

3. INSTALACE



VAROVÁNÍ!

Viz kapitoly o bezpečnosti.

3.1 Elektrická instalace



VAROVÁNÍ!

Elektrickou instalaci smí provádět pouze kvalifikovaná osoba.



Výrobce nenese odpovědnost za úrazy či škody způsobené nedodržením bezpečnostních pokynů uvedených v kapitole „Bezpečnostní informace“.

Mikrovlnná trouba se dodává se síťovou zástrčkou a napájecím kabelem.

Kabel je vybaven zemnicím vodičem se zemnicí zástrčkou. Zástrčku je nutné zapojit do zásuvky, která je řádně nainstalována a uzemněna. V případě zkratu snižuje uzemnění riziko úrazu elektrickým proudem.

3.2 Instalace - předběžná příprava

Při instalaci mikrovlnné trouby do kuchyňské skříňky o níže uvedených rozměrech odstraňte čtyři šrouby a konzolu ze spodní strany spotřebiče.

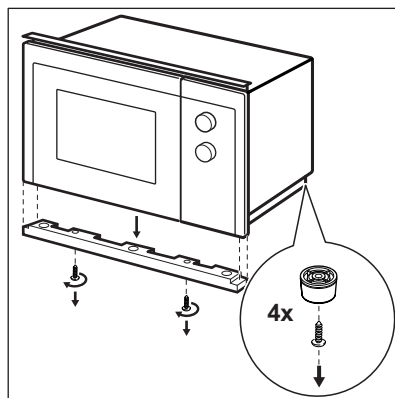
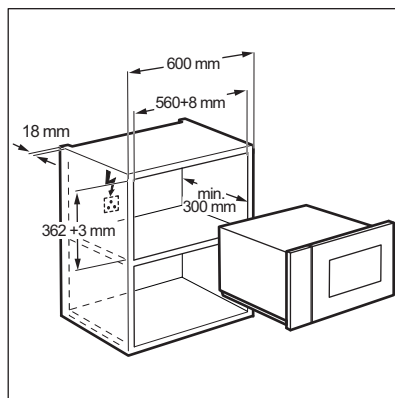

Řiďte se níže uvedenými kroky počínaje krokem č. 1.

K instalaci mikrovlnné trouby do kuchyňské skříňky o níže uvedených rozměrech nejsou zapotřebí žádné úpravy.

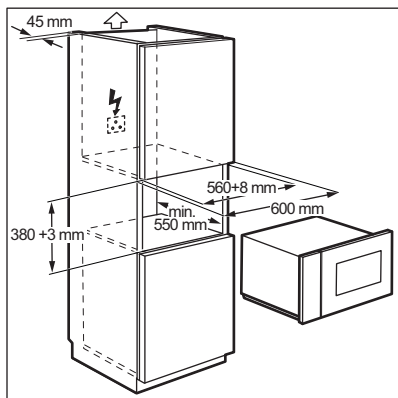

3.3 Instalace

1. Elektrický kabel se nesmí nikde zachytit.

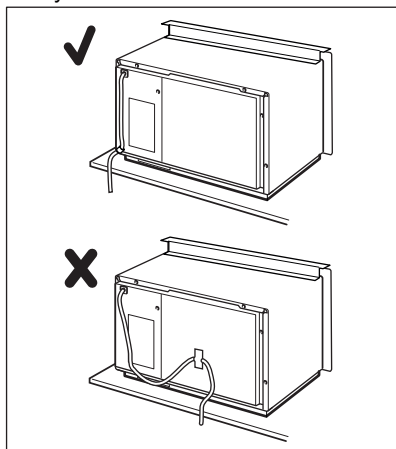

2. Vložte mikrovlnnou troubu do kuchyňské skříňky.

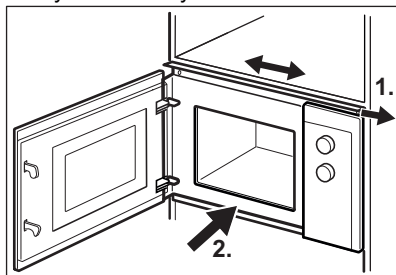

3. Připevněte horní konzolu pomocí dvou šroubů.

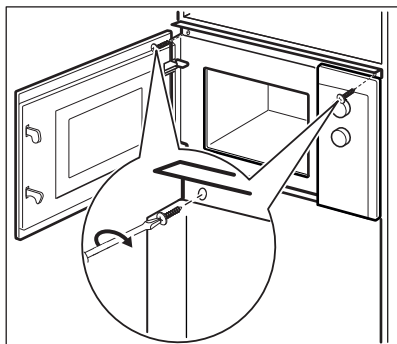

4. Udržte minimální vzdálenost mezi mikrovlnnou troubou a přilehlým nábytkem.

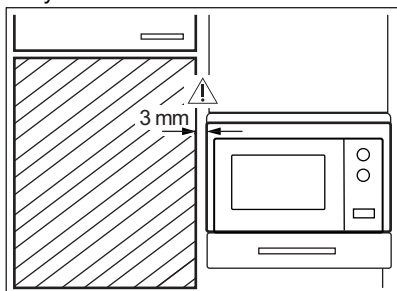

4. POPIS SPOTŘEBIČE



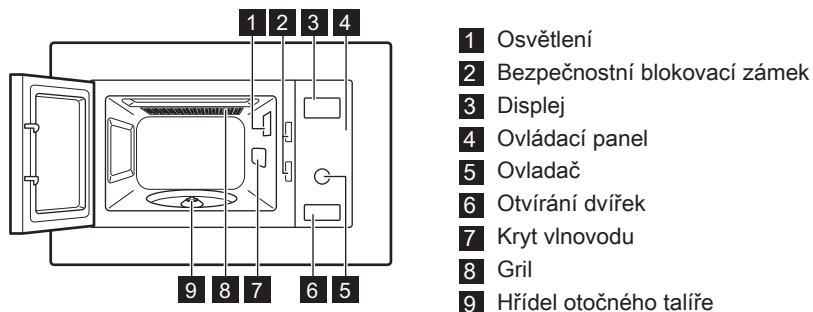

4.1 Celkový pohled

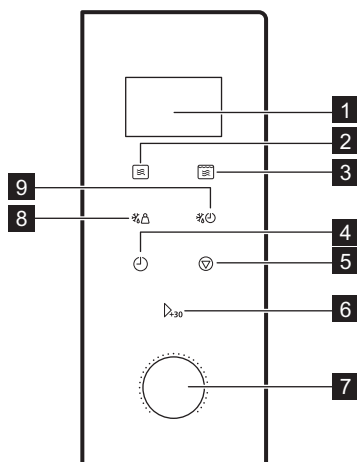

4.2 Ovládací panel

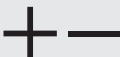

Prvek displeje	Popis funkce
1 Displej	Ukazuje nastavení a aktuální čas.
2	Slouží k nastavení mikrovlnné funkce.
3	Slouží k volbě grilovací nebo kombinované funkce přípravy jídel.
4	Slouží k nastavení hodin a časovače.

Prvek displeje	Popis funkce
5 	Slouží k vypnutí mikrovlnné trouby nebo vymazání nastavení přípravy jídel.
6 	Slouží ke spuštění spotřebiče nebo prodloužení času přípravy o 30 sekund při plném výkonu.
7 Ovladač nastavení 	Slouží k nastavení doby přípravy, hmotnosti nebo funkce.
8 	K rozmrazování potravin podle hmotnosti.
9 	K rozmrazování potravin podle nastaveného času.

4.3 Příslušenství

Souprava otočného talíře

-  Při přípravě jídla v mikrovlnné troubě vždy používejte soupravu otočného talíře.

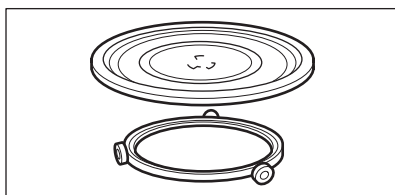

Skleněná varná podložka a vodící lišta válečků.

Grilovací rošt

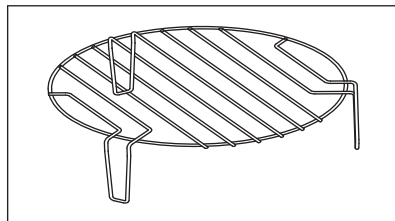

Používá se pro:

- grilování
- kombinovanou přípravu

5. PŘED PRVNÍM POUŽITÍM

-  **VAROVÁNÍ!**
Viz kapitoly o bezpečnosti.

5.1 První čištění

-  **POZOR!**
Řiďte se částí „Čištění a údržba“.

- Vyjměte z mikrovlnné trouby všechny součásti a obalový materiál.
- Před prvním použitím spotřebič vyčistěte.

5.2 Nastavení času

Abyste mohli mikrovlnnou troubu používat, nastavte čas.

Po připojení spotřebiče k elektrické síti nebo po výpadku elektrického proudu na displeji se zobrazuje 0:00 a zní zvuková signalizace.

-  Čas lze nastavit v systému 24 hodin.

1. Dvakrát stiskněte .

2. Otočením ovladače nastavení nastavte požadovanou hodinu.
3. Potvrďte stisknutím .
4. Otočením ovladače nastavení nastavte minuty.

5. Potvrďte stisknutím .

6. DENNÍ POUŽÍVÁNÍ



VAROVÁNÍ!

Viz kapitoly o bezpečnosti.

6.1 Všeobecné informace o používání spotřebiče

- Po vypnutí spotřebiče nechte jídlo několik minut odstát.
- Před přípravou pokrmu sejměte obal z hliníkové fólie, kovové nádoby atd.

Vaření

- Pokud to je možné, vařte pokrm zakrytý materiálem vhodným pro mikrovlnnou troubou. Nezakryté potraviny připravujte pouze tehdy, chcete-li uchovat kůrčičku.
- Neohřívajte potraviny příliš dlouho a na příliš vysoký výkon. Potraviny by mohly vyschnout, spálit se nebo se na některých místech vznítit.
- Ve spotřebiči nepřipravujte vejce ve skořápkách a šneky, protože mohou prasknout. V případě smažených vajec nejprve propíchněte žloutek.
- Potraviny se slupkou nebo kůžičkou - např. brambory, rajčata, uzeniny a podobně - před vařením propíchněte několikrát vidličkou, aby nepraskly.
- Chlazené nebo zmrazené pokrmy vyžadují delší dobu přípravy.
- Pokrmy obsahující omáčku by měly být občas zamíchány.
- Zelenina mající pevnou strukturu, například mrkev, hrách nebo květák, musí být vařena ve vodě.
- V polovině přípravy vždy větší kousky otočte.
- Pokud to je možné, rozřízněte zeleninu na podobně velké kusy.
- Použijte ploché, široké misky.
- Nepoužívejte nádobí z porcelánu, keramiky nebo hlíny s neglazovaným

dnem nebo malými dírkami, například na rukojetích. Vlhkost pronikající do otvorů může způsobit prasknutí nádobí po jeho zahřátí.

- Skleněná varná podložka je důležitá pro chod mikrovlnné trouby. Pokládejte na ni jídlo nebo tekutiny.

Rozmrazování masa, drůbeže, ryb

- Umístěte zmrazené, rozbalené potraviny na obrácený malý hluboký talíř s nádobkou umístěnou vespodu, aby se při rozmrazování mohla zachytávat odtékající tekutina.
- Asi v polovině času rozmrazování potraviny obraťte. Pokud to je možné, rozdělte je na kusy, které postupně odebírejte, jakmile se rozmrazí.

Rozmrazování másla, částí dortů, tvarohu

- Tyto potraviny nerozmrazujte zcela ve spotřebiči, ale nechte dokončit jejich rozmrazování při pokojové teplotě. Dosáhnete tím rovnoměrnějších výsledků. Před rozmrazováním odstraňte veškerý kovový nebo hliníkový obal.

Rozmrazování ovoce a zeleniny

- Ovoce a zeleninu nerozmrazujte ve spotřebiči úplně, pokud by měla zůstat čerstvá. Nechte dokončit jejich rozmrazování při pokojové teplotě.
- Vyšší mikrovlnný výkon můžete použít k vaření ovoce a zeleniny bez jejich předchozího rozmrazení.

Hotová jídla

- Ve spotřebiči můžete připravovat hotová jídla, pouze pokud je jejich balení vhodné k použití v mikrovlnné troubě.
- Je nutné se řídit pokyny výrobce uvedenými na obalu (například sejmutí kovového obalu a propíchnutí plastové fólie).

Vhodné nádoby a materiály

Nádobí / materiál	Mikrovlny			Gril
	Rozmrazování	Ohřev	Vaření	
Žárovzdorné sklo a porcelán bez kovových dílů, například Pyrex, žárovzdorné sklo	✓	✓	✓	✓
Nežárovzdorné sklo a porcelán ¹⁾	✓	X	X	X
Sklo a sklokeramika ze žárovzdorného a mrazuvzdorného materiálu (například Arcoflam), grilovací rošt	✓	✓	✓	✓
Keramika ²⁾ , kamenina ²⁾	✓	✓	✓	X
Plast, žárovzdorný do 200 °C ³⁾	✓	✓	✓	X
Kartón, papír	✓	X	X	X
Fólie	✓	X	X	X
Fólie na pečení s uzávěrem vhodným pro mikrovlnnou troubu ³⁾	✓	✓	✓	X
Pečicí misky zhotovené z kovu, například smaltované, litinové	X	X	X	✓
Formy na pečení, černě lakované nebo se silikonovou vrstvou ³⁾	X	X	X	✓
Plech na pečení	X	X	X	✓
Opékací nádoby, například pražicí pánvičky nebo zapékací formy	X	✓	✓	X
Hotová jídla v obalech ³⁾	✓	✓	✓	✓

¹⁾ Bez stříbrné, zlaté, platinové nebo kovové vrstvy/dekorace

²⁾ Bez skleněných nebo kovových částí, bez glazury s obsahem kovu

³⁾ Je nutné řídit se pokyny výrobce ohledně maximálních teplot.

✓ vhodný

X nevhodný

6.2 Zapnutí a vypnutí mikrovlnné trouby



POZOR!

Nenechte mikrovlnnou troubu pracovat, když v ní není žádné jídlo.

1. Jednou stiskněte .

- Opakovaným stisknutím  nebo otočením ovladače nastavíte požadovanou funkci.
- Potvrďte stisknutím Δ_{+30} .
- Otočením ovladače nastavení nastavíte požadovanou dobu.
- Stisknutím Δ_{+30} potvrďte nastavení a spusťte mikrovlnnou troubu.
- Mikrovlnná trouba se vypne automaticky, když uplyne nastavená doba přípravy. Zazní zvukový signál.

Dřívější vypnutí mikrovlnné trouby:

- stiskněte .
- otevřete dvířka spotřebiče. Mikrovlnná trouba automaticky přestane pracovat. Zavřením dvířek a stisknutím Δ_{+30} pokračujete v přípravě jídla. Tuto funkci použijte ke kontrole jídel.

6.3 Tabulka nastavení výkonu

Stiskněte 	Nastavení výkonu	Přibližné procento výkonu
jedenkrát	P 100	100 %
dvakrát	P 80	80 %
třikrát	P 50	50 %
čtyřikrát	P 30	30 %
pětkrát	P 10	10 %

Grilování a kombinovaná příprava

Stiskněte 	Nastavení výkonu	Režim funkce
Gril		
jedenkrát	G	Velký gril
Kombinovaná příprava		
dvakrát	C – 1	55 % Mikrovlny, 45 % Grilování
třikrát	C – 2	36 % Mikrovlny, 64 % Grilování



6.4 Rychlý start

-  Maximální doba přípravy je 95 minut.

Stisknutím Δ_{+30} zapnete mikrovlnnou troubu na 30 sekund při plném výkonu. Každé další stisknutí tohoto tlačítka zvyšuje dobu přípravy o 30 sekund. V pohotovostním režimu nastavíte dobu přípravy otočením ovladače nastavení proti směru hodinových ručiček a poté spusťte mikrovlnnou troubu při plném výkonu stisknutím Δ_{+30} .

6.5 Rozmrazování

Lze zvolit ze dvou rozmrazovacích režimů:

- Rozmrazování dle hmotnosti  
- Časované rozmrazování 

-  Rozmrazování dle hmotnosti nepoužívejte u potravin, které byly z mrazničky odebrány před déle než 20 minutami, nebo u zmrazených hotových jídel.



K zapnutí rozmrazování dle hmotnosti je nutné použít více než 100 g a méně než 2 000 g potravin.



K rozmrazení méně než 200 g potravin tyto potraviny umístěte na okraj otočného talíře.

1. Stiskněte pro rozmrazování dle hmotnosti nebo pro časované rozmrazování.
2. Otočením ovladače nastavení nastavte požadovanou hmotnost nebo dobu.
U rozmrazování dle hmotnosti se čas nastavuje automaticky.
3. Stisknutím Δ_{+30} potvrďte nastavení a spusťte mikrovlnnou troubu.

6.6 Vícefázová příprava jídla



Pokud je jednou z fází rozmrazování, nastavte ji jako fázi první.

Připravovat jídla lze maximálně ve dvou fázích.

1. Stiskněte pro rozmrazování dle hmotnosti nebo pro časované rozmrazování.

7. AUTOMATICKÉ PROGRAMY



VAROVÁNÍ!

Viz kapitoly o bezpečnosti.

2. Otočením ovladače nastavení nastavte požadovanou hmotnost nebo dobu rozmrazování.
3. Potvrďte stisknutím .
4. Opakovaným stisknutím zvolte stupeň výkonu.
5. Otočením ovladače nastavení nastavte požadovanou dobu.
6. Stisknutím Δ_{+30} potvrďte nastavení a spusťte mikrovlnnou troubu.
Po každé fázi zazní zvuková signalizace.

6.7 Grilování a kombinovaná příprava

1. Stisknutím nastavíte požadovanou funkci.
2. Otočením ovladače nastavení nastavte požadovanou dobu.
3. Stisknutím Δ_{+30} potvrďte nastavení a spusťte mikrovlnnou troubu.
Při provozu v režimu grilování nebo kombinované přípravy je možné změnit nastavení výkonu a dobu přípravy.

7.1 Automatická příprava

Tuto funkci použijte k snadné přípravě oblíbených jídel. Mikrovlnná trouba automaticky zvolí optimální nastavení.

1. Otočením ovladače nastavení ve směru hodinových ručiček nastavte požadovanou nabídku.
2. Potvrďte stisknutím Δ_{+30} .
3. Otočením ovladače nastavení nastavte v dané nabídce hmotnost.
4. Stisknutím Δ_{+30} potvrďte nastavení a spusťte mikrovlnnou troubu.

Nabídka	Množství
A - 1 Pizza	200 g 400 g
A - 2 Maso	250 g 350 g 450 g
A - 3 Zelenina	200 g 300 g 400 g
A - 4 Těstoviny	50 g (přidejte 450 ml vody) 100 g (přidejte 800 ml vody)
A - 5 Brambory	200 g 400 g 600 g
A - 6 Ryby	250 g 350 g 450 g
A - 7 Nápoj	1 šálek (120 ml) 2 šálky (240 ml) 3 šálky (360 ml)
A - 8 Pražená kukuřice	50 g 100 g

8. POUŽITÍ PŘÍSLUŠENSTVÍ



VAROVÁNÍ!
Viz kapitoly o bezpečnosti.



Nikdy nepřipravujte potraviny přímo na skleněné varné podložce.

8.1 Vložení soupravy otočného talíře



POZOR!
Nepřipravujte pokrmy bez soupravy otočného talíře. Používejte pouze soupravu otočného talíře dodávanou s mikrovlnnou troubou.

1. Vodicí lištu válečků položte okolo hřídele otočného talíře.
2. Skleněnou varnou podložku položte na vodicí lištu válečků.

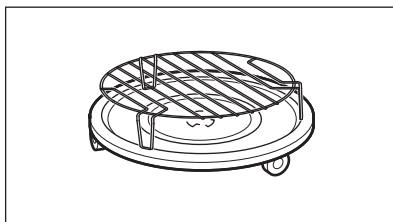
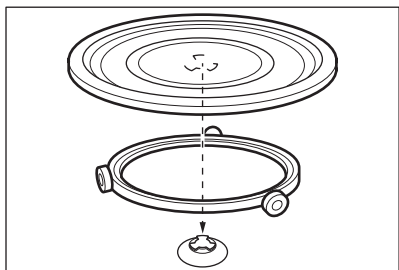

8.2 Vložení grilovacího roštu

Vložení grilovacího roštu na soupravu otočného talíře.

9. DOPLŇKOVÉ FUNKCE

9.1 Dětská bezpečnostní pojistka

Funkce dětské bezpečnostní pojistky brání náhodnému použití mikrovlnné trouby.

Stiskněte a podržte  po dobu tří sekund.

Zazní zvukový signál.

Když je dětská bezpečnostní pojistka



zapnutá, na displeji se zobrazuje .

K vypnutí dětské bezpečnostní pojistky

Stiskněte a podržte  po dobu tří sekund.

9.2 Kuchyňský časovač

Lze nastavit maximálně 95 minut.

1. Stiskněte .
2. Otočením ovladače nastavení nastavte požadovanou dobu.
3. Potvrďte stisknutím +30.
Při otevření dvířek nebo pozastavení funkce mikrovlnné trouby časovač stále běží. Chcete-li postup zrušit, stiskněte .
Po uplynutí nastavené doby zazní zvukový signál.

10. TIPY A RADY



VAROVÁNÍ!

Viz kapitoly o bezpečnosti.

10.1 Tipy pro mikrovlnou troubu

Problém	Řešení
Pro připravované množství jídla nenajdete žádné údaje.	Vyhledejte podobný pokrm. Prodlužte nebo zkratěte čas vaření podle následujícího pravidla: Dvojnásobné množství jídla = téměř dvojnásobný čas, Poloviční množství jídla = poloviční čas
Pokrm je příliš suchý.	Nastavte kratší dobu přípravy nebo nižší výkon mikrovln.

Problém	Řešení
Pokrm stále není rozmražený, horký nebo uvařený ani po uplynutí nastaveného času.	Nastavte delší dobu přípravy nebo vyšší výkon. Berte na vědomí, že větší pokrmy potřebují více času.
Po uplynutí doby přípravy je pokrm na okrajích přehřátý, ale uprostřed není hotový.	Příště zvolte nižší výkon a delší čas. Tekutiny, např. polévky, v polovině doby přípravy zamíchejte.

V případě rýže dosáhnete lepších výsledků při použití plochých a širších misek.

10.2 Rozmrazování

Pečení vždy rozmrazujte tučnou stranou směrem dolů.

Nerozmrazujte zakryté maso, protože by mohlo dojít k jeho vaření místo rozmrazování.

Drůbež vždy rozmrazujte prsy směrem dolů.

10.3 Vaření

Chlazené maso a drůbež vždy vyndejte z chladničky alespoň 30 minut před přípravou.

Po dokončení přípravy nechte maso, drůbež, ryby a zeleninu zakrytou odstát.

Ryby potřete trochou oleje či rozpuštěného másla.

Veškerou zeleninu je třeba vařit při plném výkonu mikrovlnné trouby.

Přidejte 30 - 45 ml studené vody na každých 250 g zeleniny.

Před přípravou zeleninu nakrájejte na kousky o stejné velikosti. Všechnu zeleninu připravujte zakrytou.

10.4 Opakovaný ohřev

Když ohříváte hotová jídla, vždy se řiďte pokyny na jejich balení.

10.5 Gril

Ploché kusy potravin grilujte uprostřed grilovacího roštu.

V polovině nastavené doby přípravy potraviny obraťte a pokračujte v grilování.

10.6 Kombinovaná příprava

Kombinovanou přípravu používejte k uchování chrupavosti určitých potravin.

V polovině doby potraviny obraťte a pokračujte v přípravě.

Každý režim kombinuje mikrovlnnou a grilovací funkci při různých časových intervalech a výkonech.

11. ČIŠTĚNÍ A ÚDRŽBA



VAROVÁNÍ!

Viz kapitoly o bezpečnosti.

11.1 Poznámky a tipy k čištění

- Přední stranu spotřebiče otřete měkkým hadříkem namočeným v roztoku teplé vody a mycího prostředku.
- K čištění kovových ploch použijte běžný čisticí prostředek.

- Vnitřek spotřebiče čistěte po každém použití. Nečistoty se nepřipálí a lze je snadno odstranit.
- Odolné nečistoty odstraňte pomocí speciálního prostředku.
- Všechno příslušenství pravidelně myjte a nechte vyschnout. Použijte měkký hadr a vlažnou vodu s mycím prostředkem.
- Ke změkčení obtížně odstranitelných zbytků nechte vařit sklenici vody při

plným mikrovlnným výkonu po dobu dvou až tří minut.

- Zápachu se zbavíte vařením sklenice vody s dvěma lžičkami citronové

šťávy při plném mikrovlnném výkonu po dobu pěti minut.



12. ODSTRAŇOVÁNÍ ZÁVAD



VAROVÁNÍ!

Viz kapitoly o bezpečnosti.

12.1 Co dělat, když...

Problém	Možná příčina	Řešení
Spotřebič nefunguje.	Spotřebič je vypnutý.	Zapněte spotřebič.
Spotřebič nefunguje.	Spotřebič není zapojen do zásuvky.	Zapojte spotřebič do zásuvky.
Spotřebič nefunguje.	Spálená pojistka v pojistkové skříňce.	Zkontrolujte pojistku. Jestliže se pojistka spálí vícekrát, obraťte se na kvalifikovaného elektrikáře.
Spotřebič nefunguje.	Dvířka nejsou správně zavřena.	Ujistěte se, že dvířka nic neblokuje.
Osvětlení nefunguje.	Vadná žárovka.	Je nutné vyměnit žárovku.
Na displeji se zobrazí  .	Dětská bezpečnostní pojistka je zapnutá.	Vypněte dětskou bezpečnostní pojistku. Na tři sekundy stiskněte  .
Uvnitř spotřebiče dochází k jiskření.	Je vloženo kovové nádobí nebo nádobí s kovovým zdobením.	Vyjměte nádobí ze spotřebiče.
Uvnitř spotřebiče dochází k jiskření.	Kovové vidlice nebo hliníková fólie se dotýkají vnitřních stěn spotřebiče.	Ujistěte se, že se vidlice nebo fólie nedotýkají vnitřních stěn.
Souprava otočného talíře vydává škrábané zvuky.	Pod skleněnou varnou podložkou je cizí předmět nebo nečistoty.	Vyčistěte oblast pod skleněnou varnou podložkou.
Spotřebič přestal pracovat bez jasného důvodu.	Došlo k poruše.	Pokud se situace opakuje, obraťte se na autorizované servisní středisko.

12.2 Servisní údaje

Pokud problém nemůžete vyřešit sami, obraťte se na autorizované servisní středisko.

Potřebné údaje pro servisní středisko najdete na typovém štítku. Typový štítek je umístěn na spotřebiči. Nesundávejte typový štítek ze spotřebiče.

Doporučujeme, abyste si údaje napsali zde:

Model (MOD.)

Výrobní číslo (PNC)

Sériové číslo (SN)

13. POZNÁMKY K OCHRANĚ ŽIVOTNÍHO PROSTŘEDÍ

Recyklujte materiály označené symbolem . Obaly vyhodte do příslušných odpadních kontejnerů k recyklaci. Pomáhejte chránit životní prostředí a lidské zdraví a recyklovat elektrické a elektronické spotřebiče

určené k likvidaci. Spotřebiče označené příslušným symbolem  nelikvidujte spolu s domovním odpadem. Spotřebič odevzdejte v místním sběrném dvoře nebo kontaktujte místní úřad.

SISUKORD

1. OHUTUSINFO.....	20
2. OHUTUSJUHISED.....	24
3. PAIGALDAMINE.....	25
4. TOOTE KIRJELDUS.....	27
5. ENNE ESIMEST KASUTAMIST.....	28
6. IGAPÄEVANE KASUTAMINE.....	29
7. AUTOMAATPROGRAMMID.....	32
8. TARVIKUTE KASUTAMINE.....	33
9. LISAFUNKTSIOONID.....	34
10. VIHJEID JA NÄPUNÄITEID.....	34
11. PUHASTUS JA HOOLDUS.....	35
12. VEAOTSING.....	35
13. JÄÄTMEKÄITLUS.....	36

PARIMATE TULEMUSTE SAAVUTAMISEKS

Täname, et valisite selle AEG toote. Töötasime selle välja, et saaksite palju aastaid nautida laitmatuid tulemusi, ning lasime elu lihtsustavaid uuenduslikke funktsioone, mida te tavaliste seadmete juures ei pruugi leida. Leidke mõni minut aega ning lugege, kuidas seadmega parimaid tulemusi saavutada. Küllastage meie veebisaiti, kust leiate



nõuandeid, brošüüre, tõrkeotsingu, remondi- ja hooldusteavet:
www.aeg.com/support



Paremaks teeninduseks registreerige oma toode aadressil
www.registeraeg.com



Ostke oma seadmele lisaseadmeid, tarvikuid ja originaalvaruosi aadressil
www.aeg.com/shop

KLIENDITEENINDUS JA HOOLDUS

Alati tuleb kasutada originaalvaruosi.
Volitatud teeninduskeskusesse pöördumisel peaksid teil olema varuks alljärgnevad andmed: mudel, PNC, seerianumber.
Teave on toodud andmeplaadil.

 Hoiatused / Ettevaatusabinõud – ohutusteave

 Üldine teave ja vihjed

 Keskkonnateave

Jäetakse õigus teha muutusi.

1. OHUTUSINFO

Enne seadme paigaldamist ja kasutamist lugege kaasasolev juhend tähelepanelikult läbi. Tootja ei võta endale vastutust vigastuste või varalise kahju eest, mis

on tingitud paigaldusnõuete eiramisest või väärast kasutusest. Hoidke kasutusjuhend kindlas kohas alles, et saaksite seda vajadusel vaadata.

1.1 Laste ja haavatavate inimeste turvalisus



HOIATUS!

Lämbumise, vigastuse või püsiva kahjustuse oht!

- Vähemalt 8-aastased ja vanemad lapsed ning piiratud füüsiliste, sensorsete või vaimsete võimete või väheste kogemuste ja teadmistega isikud tohivad seda seadet kasutada järelevalve all või kui neid on õpetatud seadet ohutul viisil kasutama ja mõistma kaasnevaid ohte. Lapsed vanuses kuni 8 aastat ning raske või väga keerulise puudega isikud tuleks hoida seadmest eemal, kui neil ei saa pidevalt silma peal hoida.
- Tuleb jälgida, et lapsed seadmega ei mängiks.
- Hoidke pakendimaterjal lastele kättesaamatus kohas ja kõrvaldage see nõuetekohaselt.
- HOIATUS: Seade ja selle juurde kuuluvad osad lähevad kasutamise ajal kuumaks. Hoidke lapsed ning lemmikloomad töötavast ja jahtuvast seadmest eemal.
- Kui seadmel on olemas laste ohutusseade, tuleks see sisse lülitada.
- Lapsed ei tohi ilma järelevalveta seadet puhastada ega hooldustoiminguid läbi viia.

1.2 Üldine ohutus

- See seade on ette nähtud ainult toidu valmistamiseks.
- See seade on ettenähtud kasutamiseks kodumajapidamise siseruumides.
- Seda seadet võib kasutada kontorites, hotellide külalistetubades, hommikusöögiga külalistetubades, talumajapidamistes ja muudes sarnastes majutusruumides, kui selline kasutamine ei ületa (keskmist) kodumajapidamise kasutuskoormusi.

- HOIATUS: Seade ja selle juurde kuuluvad osad lähevad kasutamise ajal kuumaks. Olge ettevaatlik, et te kütteelemente ei puutuks.
- Tarvikute või ahjunõude eemaldamiseks või sisestamiseks kasutage alati ahjukindaid.
- Ärge kasutage seadme puhastamiseks aurupuhastit.
- Enne mistahes hooldust lülitage seade välja ja eemaldage toitepistik pistikupesast.
- Kui toitejuhe on vigastatud, laske see elektriohutuse tagamiseks välja vahetada tootja, selle volitatud hoolduskeskuse või vastavat kvalifikatsiooni omava isiku poolt.
- Ärge kasutage seadet välistaimeriga ega kaugjuhtimispuldi abil.
- HOIATUS: Ainult kvalifitseeritud isik võib teha hooldus- või remonditöid, mis hõlmavad mikrolainetega kokkupuute eest kaitsva katte eemaldamist.
- HOIATUS: Ärge kuumutage vedelikke ja muid toiduaineid suletud pakendites. Need võivad plahvatada.
- HOIATUS: Kui uks või ukse tihendid on kahjustatud, ei tohi seadet kasutada enne, kui selle on parandanud kvalifitseeritud isik.
- Mikrolaineahju ei tohi panna metallist nõusid või karpe ega joogipurke. See nõue ei kehti juhul, kui tootja on täpsustanud, millise suuruse ja kujuga metallist nõusid tohib mikrolaineahjus kasutada.
- Kasutage ainult mikrolaineahjukindlaid nõusid.
- Toidu soojendamisel plast- või pabernõudes jälgige seadet võimaliku süttimise ärahoidmiseks.
- See seade on ette nähtud toidu ja jookide soojendamiseks. Toidu või riiete kuivatamine ning soojenduspatjade, susside, käsnaade, niiske lapi jms kuumutamine toob kaasa vigastuste, süttimise või tulekahju ohu.

- Kui seadmest tuleb suitsu, lülitage leekide summutamiseks seade välja või eemaldage toitepistik pistikupesast ning hoidke ust suletuna.
- Jookide mikrolaineahjus kuumutamisel võib tekkida hiline plahvatuslik keemine. Nõude käsitlemisel tuleb olla ettevaatlik.
- Põletuste vältimiseks tuleb enne tarvitamist lutipudelite ja imikutoidu purkide sisu segada või loksutada ning kontrollida nende temperatuuri.
- Koorega mune ja terveid kõvaks keedetud mune ei tohi seadmest kuumutada, kuna need võivad plahvatada isegi pärast mikrolainefunktsiooni välja lülitumist.
- Seadet tuleb regulaarselt puhastada ja sellest tuleb eemaldada toidujäägid.
- Seadme hooldamata ja puhastamata jätmine võib põhjustada selle pindade seisukorra halvenemist, mis võib seadme eluiga lühendada ja põhjustada ohtlikke olukordi.
- Seadme töötamise ajal võib juurdepääsetavate pindade temperatuur olla kõrge.
- Mikrolaineahju ei tohi paigutada kappi, välja arvatud juhul, kui seda on kapis kasutamiseks katsetatud.
- Seadme tagakülg tuleb paigutada vastu seina.
- Ärge kasutage klaasikse puhastamiseks abrasiivpuhastusvahendid või teravad metallkaabitsad, sest need võivad klaasi pinda kriimustada, mille tagajärjel võib see puruneda.
- Ärge aktiveerige tühja seadet. Ahjuõõnsuses olevad metallosad võivad tekitada elekrikaare.
- Pöörake tähelepanu kapi minimaalsetele mõõtmetele (kui see on asjakohane). Vt paigaldusjuhiste peatükki.
- Seadet tuleb kasutada avatud katteuksega (kui see on olemas).

2. OHUTUSJUHISED

2.1 Paigaldamine



HOIATUS!

Seadet tohib paigaldada ainult kvalifitseeritud tehnik.

- Eemaldage kõik pakkematerjalid.
- Kahjustatud seadet ei tohi paigaldada ega kasutada.
- Järgige seadmega kaasasolevaid paigaldusjuhiseid.
- Kuna seade on raske, olge selle liigutamisel ettevaatlik. Kasutage töökindaid ja kinnisi jalanõusid.
- Ärge tõmmake seadet käepidemest.
- Tagage minimaalne kaugus muudest seadmetest ja mööbliesemetest.
- Paigaldage seade ohutusse ja sobivasse kohta, mis vastab paigaldusnõuetele.
- Seadme küljed peavad jääma vastu teiste sama kõrgusega seadmete või kappide külgi.

2.2 Elektriühendus



HOIATUS!

Tulekahju- ja elektrilöögioht!

- Kõik elektriühendused peab teostama kvalifitseeritud elektrik.
- Seade peab olema maandatud.
- Kontrollige, kas andmeplaadil olevad elektriandmed vastavad teie kohaliku vooluvõrgu näitajatele.
- Kui seade on ühendatud pikendusjuhtme abil, siis peab ka pikendusjuhtmel olema maandus.
- Veenduge, et te ei vigastaks toitepistikut ega -juhet. Vigastatud toitejuhtme vahetamiseks võtke ühendust teeninduskeskuse või elektrikuga.
- Seadet välja lülitades ärge tõmmake toitekaablist. Hoidke alati kinni toitepistikust.

2.3 Kasutamine



HOIATUS!

Vigastuse, põletuse, elektrilöögi või plahvatusoht!

- Ärge muutke seadme tehnilisi omadusi.
- Ärge jätke töötavat seadet järelevalveta.
- Ärge avaldage avatud uksele survet.
- Veenduge, et ventilatsioonivad ei oleks tõkestatud.
- Ärge kasutage seadet tööpinnana ega hoidke selle sisemuses asju.

2.4 Hooldus ja puhastus



HOIATUS!

Vigastuse, tulekahju või seadme kahjustamise oht!

- Enne hooldust lülitage seade välja ja ühendage toitepistik pistikupesast lahti.
- Puhastage seadet regulaarselt, et vältida pinnamaterjali kahjustumist.
- Ärge laske toidupritsmetel või puhastusvahendi jääkidel uksetihendile ega sulgemispindadele koguneda.
- Seadmes olevad rasva- ja toidujäägid võivad mikrolainefunktsiooni kasutamisel süttida või põhjustada kaarleeki.
- Puhastage seadet pehme niiske lapiga. Kasutage ainult neutraalseid pesuaineid. Ärge kasutage abrasiivseid tooteid, küürimisšvamme, lahusteid ega metallist esemeid.
- Ahjupihusti kasutamisel järgige pakendil olevaid ohutusjuhiseid.

2.5 Hooldus

- Seadme parandamiseks võtke ühendust volitatud teeninduskeskusega. Kasutage ainult originaalvaruosi.
- Toode sisaldab energiatõhususe klassi G valgusallikat.
- Teave selles seadmes olevate lampide ja eraldi müüdavate varulampide kohta: Need lambid taluvad ka koduste majapidamisseadmete äärmuslikumaid tingimusi, näiteks temperatuuri, vibratsiooni, niiskust või on mõeldud edastama infot seadme tööoleku kohta. Need pole mõeldud

kasutamiseks muudes rakendustes ega sobi ruumide valgustamiseks.

2.6 Jäätmekäitlus



HOIATUS!
Lämbumis- või vigastusoht!

- Eemaldage seade vooluvõrgust.
- Lõigake elektrijuhe seadme lähedalt läbi ja visake ära.

3. PAIGALDAMINE



HOIATUS!
Vt ohutust käsitlevaid peatükke.

3.1 Elektriühendus



HOIATUS!
Elektriühendusi tohib teostada ainult kvalifitseeritud elektrik.



Tootja ei vastuta tagajärgede eest, kui te ei järgi jaotises "Ohutusinfo" toodud ettevaatusabinõusid.

Selle mikrolaineahju juurde kuulub toitekaabel ja toitepistik.

Toitekaabliil on maandusjuhe koos maanduspistikuga. Pistik peab olema sisestatud kontakti, mis on korralikult paigaldatud ja maandatud. Elektrilühise korral vähendab maandus elektrilöögiohtu.

3.2 Paigaldamine: ettevalmistus

Mikrolaineahju paigaldamiseks allpool näidatud mõõtmetega köögimööblisse eemaldage seadme põhjalt 4 kruvi ja kinnitusklamber.

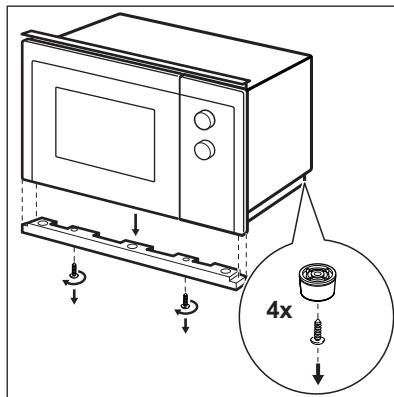
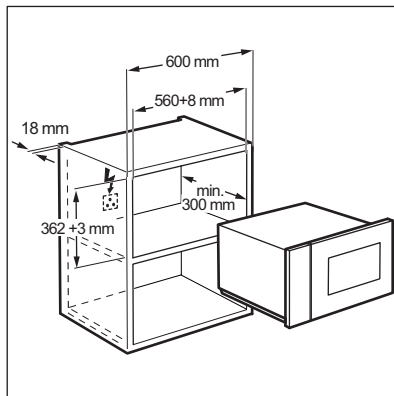

Järgige alltoodud juhiseid, alustades 1. punktist.

Mikrolaineahju paigaldamiseks allpool näidatud mõõtmetega köögimööblisse ei ole vaja midagi muuta.

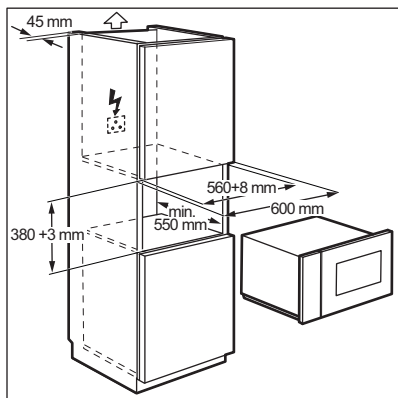

3.3 Paigaldamine

1. Toitejuhe ei tohi mingil viisil kuskile kinni jäänud olla.

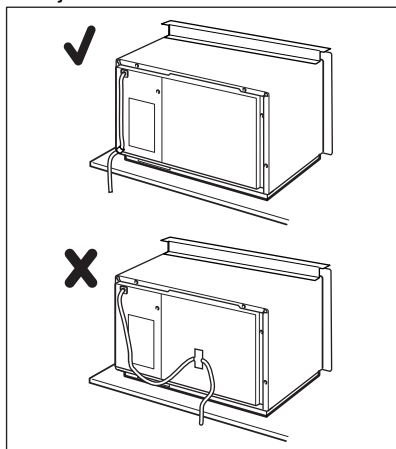

2. Mikrolaineahju paigaldamine köögmööblisse.

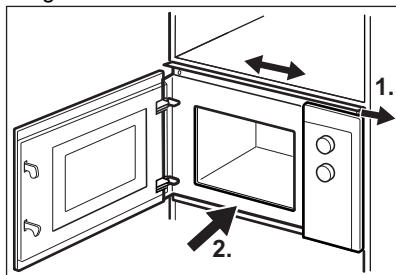

3. Kinnitage ülemine kinnitusklamber 2 kruviga.

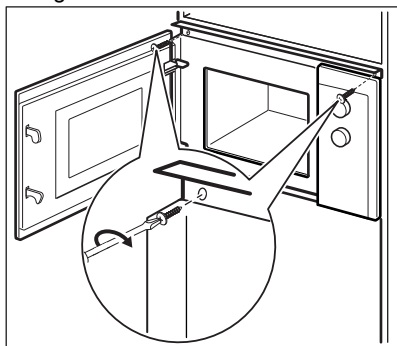

4. Jälgige, et oleks tagatud minimaalne kaugus mikrolaineahju ja külgneva mööbli vahel.

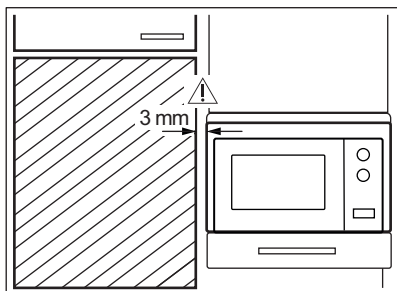

4. TOOTE KIRJELDUS

4.1 Ülevaade

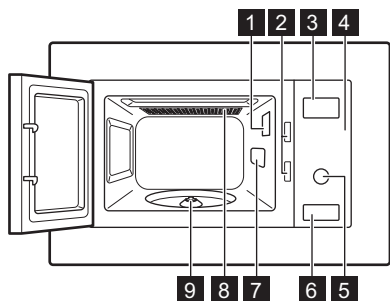

- 1** Valgusti
- 2** Turvaluku-süsteem
- 3** Ekraan
- 4** Juhtpaneel
- 5** Nupp
- 6** Ukse avaja
- 7** Lainejuhiku kate
- 8** Grill
- 9** Pöördaluse völli

4.2 Juhtpaneel

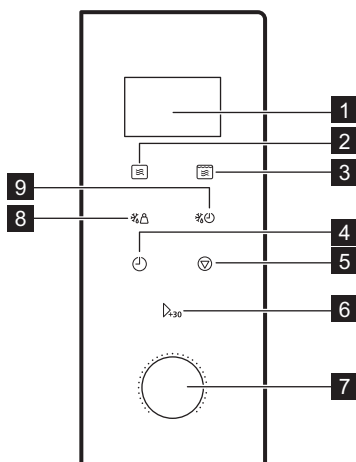

Ekraanielement	Funktsiooni kirjeldus
1 Ekraan	Näitab seadeid ja kehtivat kellaagea.
2 	Mikrolainefunktsiooni valimiseks.
3 	Grilli- või kombineeritud küpsetusfunktsiooni valimiseks.
4 	Kella ja taimeri valimiseks.

Ekraanielement	Funktsiooni kirjeldus
5 	Mikrolaineahju väljalülitamiseks või küpsetusseadete kustutamiseks.
6 	Seadme käivitamiseks või täisvõimsusel küpsetusaja pikendamiseks 30 sekundi võrra.
7 Seadete nupp 	Küpsetusaja, kaalu või funktsiooni valimiseks.
8 	Toidu sulatamiseks kaalu järgi.
9 	Toidu sulatamiseks kindla aja jooksul.

4.3 Tarvikud

Pöördaluse komplekt



Mikrolaineahjus toidu valmistamiseks kasutage alati pöördaluse komplekti.

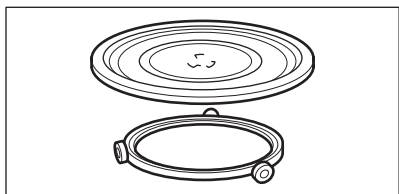

Klaasalus ja pöörlemisjuhik.

Grillrest

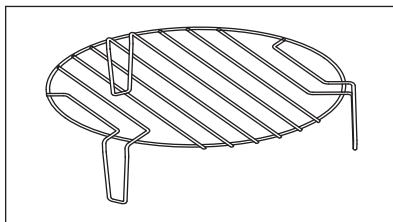

Kasutage:

- grillimiseks
- kombineeritud küpsetamiseks

5. ENNE ESIMEST KASUTAMIST



HOIATUS!
Vt ohutust käsitlevaid peatükke.

5.1 Esmane puhastamine



ETTEVAATUST!
Vt jaotist "Puhastus ja hooldus".

- Eemaldage mikrolaineahjust kõik osad ja pakkematerjalid.
- Enne esmakordset kasutamist tuleb seade puhastada.



5.2 Kellaaja valimine

Valige aeg mikrolaineahju kasutamiseks.

Seadme vooluvõrku ühendamisel või pärast elektrikatkestust kuvatakse ekraanil 0:00 ning kõlab helisignaali.



Aja võite seadistada 24-tunnises süsteemis.

1. Vajutage kaks korda .
2. Tundide valimiseks keerake seadete nuppu.
3. Kinnitamiseks vajutage .

4. Minutite valimiseks keerake seadete nuppu.

5. Kinnitamiseks vajutage ⏻.

6. IGAPÄEVANE KASUTAMINE



HOIATUS!

Vt ohutust käsitlevaid peatükke.

6.1 Üldine teave seadme kasutamisest

- Pärast seadme väljalülitamist jätke toit mõneks minutiks seisma.
- Eemaldage enne toidu valmistamist alumiiniumfooliumist pakend, metallist pakendid jmt.

Toiduvalmistamine

- Võimalusel valmistage toitu mikrolainetes kasutamiseks sobiva materjaliga kaetult. Küpsetage ilma katteta ainult juhul, kui soovite krõbedat konsistentsi.
- Ärge toitu üle küpsetage, määrates liiga kõrge võimsuse ja aja. Toit võib mõnest kohast kuivada, kõrbeda või süttida.
- Ärge kasutage seadet koorega munade ja karpide valmistamiseks, sest need võivad lõhkeda. Praemuna valmistamisel torgake esmalt munakollane läbi.
- Torgake toitu, millel on "nahk" või "koor", nagu kartulid, tomatid, vorstikesed jms, enne valmistamist mõned korrad kahvliga, et pealispind ei lõhkeks.
- Jahutatud ja külmutatud toidud vajavad pikemat küpsetusaega.
- Kastmega toite peab aeg-ajalt segama.
- Juurvilju, millel on tugev struktuur (nt porgand, herned, lillkapsas) tuleks valmistada vees.
- Pöörake suuremaid tükke poole valmistamisaja järel.
- Võimalusel lõigake juurviljad sarnase suurusega tükkideks.
- Kasutage lamedaid ja laiu nõusid.

- Ärge kasutage portselanist või keraamilisi toidunõusid või väikeste aukudega savinõusid (nt käepidemetel). Aukudesse sattuv niiskus võib soojendamisel põhjustada nõu möranemise.
- Mikrolaineahju kasutamisel on vajalik tarvik klaasist küpsetusalus. Asetage toit või vedelikud selle peale.

Liha, linnuliha, kala sulatamine

- Pange pakendist väljavõetud külmutatud toit nõusse, mille põhjale on asetatud kummulikeeratud taldrik, nii et sulamisvedelik saaks nõusse valguda.
- Pöörake toitu umbes poole sulatusaja järel. Võimalusel eraldage ja eemaldage sulama hakanud tükid.

Või, koogikeste, kohupiima sulatamine

- Ärge sulatage toitu lõpuni seadmes, vaid lõpetage sulatamine toatemperatuuril. See annab ühtlasema tulemuse. Eemaldage enne sulatamist metallist või alumiiniumist pakend.

Puuvilja, juurvilja sulatamine

- Kui soovite puu- ja juurvilju tarvitada värskelt, ärge neid seadmes lõpuni üles sulatage. Laske neil sulada toatemperatuuril.
- Ilma eelnevalt sulatamata võite puuvilja ja juurvilja küpsetades kasutada kõrgemat mikrolainevõimsust.

Valmistoidud

- Valmistoite saab seadmes valmistada ainult siis, kui need on pakendatud mikrolaineahju jaoks sobivasse materjali.
- Järgige pakendile trükitud tootja juhiseid (nt eemaldage metallkaas ja torgake läbi kattekile).

Sobivad nõud ja materjalid

Keedunõu/materjal	Mikrolaine			Grill
	Sulatamine	Soojen-damine	Toiduval-mistamine	
Ahjukindel klaas ja portselan ilma metallosadeta, nt Pyrex'i kuumakindel klaas	✓	✓	✓	✓
Mitte-ahjukindel klaas ja portselan ¹⁾	✓	X	X	X
Ahjukindlast/külmutuskindlast materjalist klaas ja klaaskeraamika (nt Arcoflam), grillriiul	✓	✓	✓	✓
Keraamika ²⁾ , savinõud ²⁾	✓	✓	✓	X
Kuumakindel plastik kuni 200 °C ³⁾	✓	✓	✓	X
Papp, paber	✓	X	X	X
Pakkekile	✓	X	X	X
Küpsetuskile mikrolainekindla sulguriga ³⁾	✓	✓	✓	X
Metallist küpsetusnõud, nt email, malm	X	X	X	✓
Küpsetusvormid, musta emaili või sili-koonkattega ³⁾	X	X	X	✓
Küpsetusplaat	X	X	X	✓
Pruunistamisnõud, nt krõbestamis- või pruunistamisalus	X	✓	✓	X
Pakendatud valmistoidud ³⁾	✓	✓	✓	✓

1) Ilma hõbedast, kullast, plaatinast või metallist katete/kaunistusteta

2) Ilma kvarts- või metallosadeta või metallisisalduseta glasuuriita

3) Maksimaalse temperatuuri osas tuleb järgida tootja juhiseid.

✓ **sobiv**



X **mittesobiv**

6.2 Mikrolaineahju sisse- ja väljalülitamine



ETTEVAATUST!

Ärge laske mikrolaineahjul tühjalt töötada.

1. Vajutage  üks kord.
2. Soovitud funktsiooni valimiseks vajutage järjest  või keerake seadete nappu.
3. Kinnitamiseks vajutage \triangleright_{+30} .
4. Aja valimiseks keerake seadete nappu.
5. Kinnitamiseks ja mikrolaineahju sisselülitamiseks vajutage \triangleright_{+30} .

6. Mikrolaineahi lülitub valitud aja lõppemisel ise automaatselt välja. Kostab helisignaali.

Mikrolaineahju varem väljalülitamiseks:

- vajutage .

- avage uks. Mikrolaineahi peatab automaatselt töö. Sulgege uks ja vajutage küpsetamise jätkamiseks ₃₀. Kasutage seda valikut toidu kontrollimiseks.

6.3 Võimsusseadete tabel



Vajutage 	Võimsusseade	Ligikaudne võimsusprotsent
1 kord	P100	100 %
2 korda	P 80	80 %
3 korda	P 50	50 %
4 korda	P 30	30 %
5 korda	P 10	10 %

Grillimine ja kombineeritud küpsetamine

Vajutage 	Võimsusseade	Funktsiooni režiim
Grill		
1 kord	G	Täisgrill
Kombineeritud küpsetamine		
2 korda	C – 1	55 % mikrolained, 45 % grill
3 korda	C – 2	36 % mikrolained, 64 % grill



6.4 Kiirkäivitus

-  Maksimaalne küpsetusaeg on 95 minutit.

Et lülitada mikrolaineahi täisvõimsusel 30 sekundiks sisse, vajutage ₃₀. Iga nupuvajutusega pikeneb küpsetusaeg 30 sekundi võrra. Ooterežiimis keerake küpsetusaja valimiseks seadete nuppu vastupäeva ja vajutage seejärel ₃₀, et käivitada mikrolaineahi täisvõimsusel.

6.5 Sulatamine



Valida on võimalik 2 sulatusrežiimi vahel:

- Kaalupõhine sulatamine 
- Ajastatud sulatamine 

-  Ärge kasutage kaalupõhist sulatamist toitude puhul, mis on sügavkülmast väljas olnud kauem kui 20 minutit, ega ka külmutatud valmistoidu puhul.

-  Kaalupõhise sulatuse sisselülitamiseks peab kasutatav toit kaaluma rohkem kui 100 g ja vähem kui 2000 g.

-  Kui soovite sulatada vähem kui 200 g, asetage see pöördaluse äärelle.

- Vajutage  kaalupõhiseks või  ajastatud sulatamiseks.
- Kaalu või aja valimiseks keerake seadete nuppu.





- Kaalupõhise sulatamise puhul määratakse aeg automaatselt.
- Kinnitamiseks ja mikrolaineahju sisselülitamiseks vajutage +30.

6.6 Mitmefaasiline küpsetamine





Kui üheks faasiks on sulatamine, seadke see esimeseks.

Toitu saab küpsetada maksimaalselt 2 faasis.

- Vajutage  kaalupõhiseks või  ajastatud sulatamiseks.
- Sulatusaja või kaalu valimiseks keerake seadete nuppu.
- Kinnitamiseks vajutage .
- Vajutage järjest , et valida võimsustase.

- Aja valimiseks keerake seadete nuppu.
- Kinnitamiseks ja mikrolaineahju sisselülitamiseks vajutage +30. Pärast iga faasi kõlab helisignaal.

6.7 Grillimine ja kombineeritud küpsetamine

- Sobiva funktsiooni valimiseks vajutage .
- Aja valimiseks keerake seadete nuppu.
- Kinnitamiseks ja mikrolaineahju sisselülitamiseks vajutage +30. Grilli- või kombineeritud režiimi töösoleku ajal saab võimsusseadeid või aega muuta.



7. AUTOMAATPROGRAMMID



HOIATUS!
Vt ohutust käsitlevaid peatükke.

7.1 Automaatne küpsetamine

Kasutage seda funktsiooni oma lemmiktoidu hõlpsaks valmistamiseks. Mikrolaineahi valib automaatselt sobivaimad seaded.

- Sobiva menüü valimiseks keerake seadete nuppu päripäeva.
- Kinnitamiseks vajutage +30.
- Menüü kaalu valimiseks keerake seadete nuppu.
- Kinnitamiseks ja mikrolaineahju sisselülitamiseks vajutage +30.

Menüü	Kogus
A - 1 Pitsa	200 g 400 g
A - 2 Liha	250 g 350 g 450 g
A - 3 Juurvili	200 g 300 g 400 g
A - 4 Pasta	50 g (lisage 450 ml vett) 100 g (lisage 800 ml vett)

Menüü	Kogus
A - 5	200 g
Kartul	400 g
	600 g
A - 6	250 g
Kala	350 g
	450 g
A - 7	1 tass (120 ml)
Joogid	2 tassi (240 ml)
	3 tassi (360 ml)
A - 8	50 g
Popkorn	100 g

8. TARVIKUTE KASUTAMINE



HOIATUS!

Vt ohutust käsitlevaid peatükke.

8.1 Pöördaluse komplekti paigaldamine



ETTEVAATUST!

Ärge valmistage seadmes toitu ilma pöördaluse komplektita. Kasutage ainult seadmega kaasasolevat pöördaluse komplekti.



Ärge kunagi pange toitu otse klaasalusele.

1. Paigutage pöörlemisjuhik ümber pöördaluse võlli.
2. Paigutage klaasalus pöörlemisjuhikule.

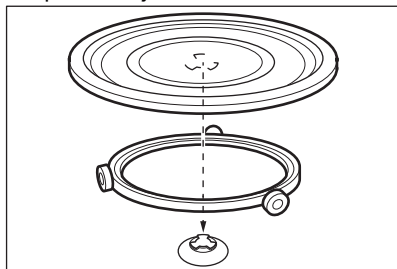

8.2 Grillresti paigaldamine

Paigutage grillrest pöördaluse komplektile.

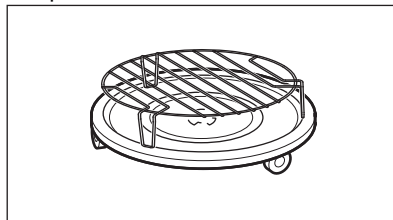

9. LISAFUNKTSIOONID

9.1 Lapselukk

Lapselukk hoiab ära mikrolaineahju kogemata tööle hakkamise.

Vajutage ja hoidke  3 sekundit.



Kostab helisignaal.

Kui lapselukk on sisse lülitatud,

kuvatakse ekraanil .

Lapseluku väljalülitamine Vajutage ja

hoidke  3 sekundit.

1. Vajutage .
2. Aja valimiseks keerake seadete nuppu.
3. Kinnitamiseks vajutage  Δ_{30} .
Taimer jätkab aja loendamist ka ukse avamisel või mikrolaineahju töö katkestamisel. Tühistamiseks vajutage .
Kui valitud aeg saab täis, kõlab helisignaal.

9.2 Kõogitaimer

Saate valida maksimaalselt 95 minutit.

10. VIHJEID JA NÄPUNÄITEID



HOIATUS!

Vt ohutust käsitlevaid peatükke.

10.1 Soovitused mikrolaineahju kasutamiseks

Probleem	Lahendus
Te ei leia andmeid valmistatava toidu koguse kohta.	Otsige sarnast toitu. Pikendage või lühendage valmistusaega järgmise reegli abil: Topeltkogus = peaaegu topeltaeg, pool kogust = pool aega
Toit on liiga kuiv.	Määrake lühem valmistusaeg või valige madalam mikrolaine võimsus.
Toit pole pärast aja möödumist endiselt üles sulanud, soe või valmis.	Määrake pikem valmistusaeg või kõrgem võimsus. Suuremad toidud vajavad pikemat küpsetusaega.
Pärast küpsetusaja möödumist on toit äärtest liiga kuum, kuid keskelt pole valmis.	Valige järgmine kord madalam võimsus ja pikem aeg. Segage vedelikke, nt suppi, poole valmistusaja järel.

Riisiga saavutate parema tulemuse, kui kasutate lamedat ja laia nõud.

10.2 Sulatamine

Sulatage liha alati lamedama küljega allpool.

Ärge sulatage kaetud lihatükke, sest nii võib toit sulamise asemel küpsema hakata.

Tervet lindu sulatage rinnaosa allpool.

10.3 Küpsetamine

Jahutatud liha ja linnuliha tuleks külmikust välja võtta vähemalt 30 minutit enne küpsetamist.

Pärast küpsetamist peaks liha, linnuliha ja juurvili seisma kaetult.

Pintseldage kala vähese õli või sulatatud võiga.

Kõiki köögivilju tuleks küpsetada täismikrolainevõimsusel.

Lisage 250 g juurviljade kohta 30–45 ml külma vett.

Enne valmistamist lõigake värske juurvili ühesuurusteks tükkideks. Küpsetage kõiki juurvilju kaanega anumal.

10.4 Ülessoojendamine

Kui soovite soojendada pakendatud valmistoit, järgige pakendil olevaid juhiseid.

10.5 Grill

Grillige õhemaid toiduaineid grillresti keskel.

Keerake toitu poole aja möödumisel ja jätkake grillimist.

10.6 Kombineeritud küpsetamine

Kombineeritud küpsetamine sobib juhul, kui soovite krõbedat tulemust.

Pöörake toitu poole aja möödudes, seejärel jätkake küpsetamist.

Iga režiimi puhul rakendatakse eri pikkuse ja võimsustasemega mikrolaine- ja grillifunktsioonide kombinatsiooni.

11. PUHASTUS JA HOOLDUS



HOIATUS!

Vt ohutust käsitlevaid peatükke.

11.1 Nõuandeid puhastamiseks

- Puhastage seadme esikülge pehme lapiga ning sooja vee ja pesuvahendiga.
- Kasutage metallpindade puhastamiseks tavalist puhastusainet.
- Puhastage seadme sisemust pärast igakordset kasutamist. Mustus ei kõrbe sisse ja on kergesti eemaldatav.

- Eemaldage tugev mustus spetsiaalse puhastusvahendi abil.
- Puhastage kõiki tarvikuid regulaarselt ja laske neil kuivada. Kasutage pehmet lappi sooja vee ja puhastusvahendiga.
- Kõvade jääkide kergemaks eemaldamiseks keetke seadmes 2–3 minuti jooksul täismikrolainevõimsusel klaasitäis vett.
- Lõhnade eemaldamiseks segage klaasis vees 2 tl sidrunimahla ja keetke seda 5 minutit täismikrolainevõimsusel.

12. VEAOTSING





HOIATUS!

Vt ohutust käsitlevaid peatükke.

12.1 Mida teha, kui...

Probleem	Võimalik põhjus	Lahendus
Seade ei tööta.	Seade on välja lülitatud.	Lülitage seade sisse.
Seade ei tööta.	Seade pole sisse lülitatud.	Pange toitepistik seinakontakti.

Probleem	Võimalik põhjus	Lahendus
Seade ei tööta.	Elektrikilbis on kaitse vallandunud.	Kontrollige kaitsmeid. Kui kaitse vallandub korduvalt, võtke ühendust elektrikuga.
Seade ei tööta.	Uks ei ole korralikult kinni.	Vaadake, et uksel poleks takistusi.
Valgusti ei põle.	Lamp on rikkis.	Lamp tuleb välja vahetada.
Ekraanil kuvatakse  .	Lapselukk on sisse lülitatud.	Lülitage lapselukk välja. Hoidke  3 sekundit.
Seadmes on näha sädemeid.	Seadmes on metallnõu või metallservaga nõu.	Eemaldage nõu seadmest.
Seadmes on näha sädemeid.	Metallvardad või alumiiniumfoolium puutub seadme siseseina.	Jälgige, et vardad ega alumiiniumfoolium ei puutuks seadme siseseina.
Pöördalus teeb ringi käies kraapivat heli.	Klaasaluse alla on sattunud võõrkeha või mustus.	Puhastage klaasaluse all olev piirkond.
Seade jääb arusamatutel põhjustel seisma.	Tegemist on rikkega.	Kui selline olukord kordub, pöörduge teeninduskeskusse.

12.2 Hooldusteave

Kui te ei suuda probleemile ise lahendust leida, siis võtke ühendust edasimüüja või teeninduskeskusega.

Teeninduskeskuse jaoks vajalikud andmed leiate andmesildilt. Andmesilt asub seadme küljes. Ärge andmesilti seadme küljest eemaldage.

Soovitame märkida siia järgmised andmed:	
Mudel (MOD.)
Tootenumber (PNC)
Seerianumber (S.N.)

13. JÄÄTMEKÄITLUS

Sümboliga  tähistatud materjalid võib ringlusse suunata. Selleks viige pakendid vastavatesse konteineritesse. Aidake hoida keskkonda ja inimeste tervist ja suunake elektri- ja elektroonilised jäätmed ringlusse. Ärge visake

sümboliga  tähistatud seadmeid muude majapidamisjäätmete hulka. Viige seade kohaliku ringluspunkti või pöörduge abi saamiseks kohaliku omavalitsusse.

TURINYS

1. SAUGOS INFORMACIJA.....	37
2. SAUGOS INSTRUKCIJOS.....	41
3. ĮRENGIMAS.....	42
4. GAMINIO APRAŠYMAS.....	44
5. PRIEŠ NAUDOJANTIS PIRMAKART.....	45
6. KASDIENIS NAUDOJIMAS.....	46
7. AUTOMATINĖS PROGRAMOS.....	49
8. PRIEDŲ NAUDOJIMAS.....	50
9. PAPILDOMOS FUNKCIJOS.....	51
10. PATARIMAI.....	51
11. VALYMAS IR PRIEŽIŪRA.....	52
12. TRIKČIŲ ŠALINIMAS.....	53
13. APLINKOS APSAUGA.....	54

PUIKIEMS REZULTATAMS

Ačiū, kad pasirinkote šį AEG gaminį. Mes jį sukūrėme taip, kad nepriekaištingai veiktų daugelį metų – jame naudojamos pažangios technologijos ir naudingos unikalios funkcijos, kurios palengvins jūsų kasdienybę. Skirkite kelias minutes šiai instrukcijai perskaityti, kad pasinaudotumėte visais joje pateiktais patarimais. Apsilankykite mūsų interneto svetainėje.



Čia rasite naudojimo patarimų, brošiūrų, informacijos apie trikčių šalinimą, aptarnavimą ir remontą:

www.aeg.com/support



Užregistruokite savo gaminį ir naudokitės papildomomis paslaugomis:

www.registeraeg.com



Jūsų prietaisui skirtų priedų, nusidėvinčių ir originalių atsarginių dalių ieškokite čia:

www.aeg.com/shop

KLIENTŲ APTARNAVIMAS IR TECHNINĖ PRIEŽIŪRA

Visada naudokite originalias atsargines dalis.

Kreipdamiesi į įgaliojantį aptarnavimo centrą įsitinkinkite, kad galite nurodyti šią informaciją: prietaiso modelis, PNC, serijos numeris.

Šią informaciją galima rasti techninių duomenų plokštėje.

 Įspėjimo / perspėjimo ir saugos informacija

 Bendroji informacija ir patarimai

 Aplinkosaugos informacija

Galimi pakeitimai.

1. SAUGOS INFORMACIJA

Prieš įrengdami ir naudodami šį prietaisą, atidžiai perskaitykite pateiktą instrukciją. Gamintojas neatsako

už sužalojimus ar žalą, patirtą dėl netinkamo prietaiso įrengimo ar naudojimo. Instrukciją visada laikykite saugioje ir pasiekiamoje vietoje, kad prireikus galėtumėte pasižiūrėti.

1.1 Vaikų ir pažeidžiamų žmonių sauga



ĮSPĖJIMAS!

Pavojus uždusti, susižeisti arba tapti neįgaliais.

- Vyresni nei 8 metų vaikai ir asmenys, turintys fizinių, jutiminių arba protinių sutrikimų, arba asmenys, kuriems trūksta patirties ar žinių, šį prietaisą gali naudoti tik prižiūrėti kitų arba gavę nurodymus, kaip saugiai naudotis prietaisu, jei jie supranta su prietaiso naudojimu susijusius pavojus. Mažesnių nei 8 metų vaikų ir asmenų, turinčių labai sunkią ir sudėtingą negalią, negalima be priežiūros leisti būti šalia prietaiso.
- Vaikus būtina prižiūrėti ir užtikrinti, kad jie su prietaisu nežaistų.
- Visas pakuotės medžiagas saugokite nuo vaikų ir tinkamai pašalinkite.
- **DĖMESIO!** Prietaisas ir jo pasiekiamos dalys naudojimo metu įkaista. Neleiskite vaikams ir naminiams gyvūnams būti šalia prietaiso jam veikiant arba vėstant.
- Jeigu prietaise yra apsaugos nuo vaikų įtaisas, jį reikia suaktyvinti.
- Vaikai be priežiūros negali atlikti prietaiso valymo ir naudotojo priežiūros darbų.

1.2 Bendrieji saugos reikalavimai

- Šis prietaisas yra skirtas tik maistui gaminti.
- Tai buitinis prietaisas, skirtas naudoti patalpose, vienam šeimos ūkiui.
- Šį prietaisą galima naudoti biuruose, viešbučių kambariuose, nakvynės ar svečių namuose ir kitoje

panašioje aplinkoje, kur prietaiso naudojimo intensyvumas neviršija įprasto buitinio naudojimo.

- DĖMESIO: Prietaisas ir jo pasiekiamos dalys naudojimo metu įkaista. Būkite atsargūs, kad neprisiliestumėte prie kaitinimo elementų.
- Pagalbinis reikmenis arba indus iš orkaitės traukite ir į ją dėkite mūvėdami karščiui atsparias pirštines.
- Nenaudokite garintuvo prietaisui valyti.
- Prieš bet kokius techninės priežiūros darbus išjunkite prietaisą ir ištraukite maitinimo laido kištuką iš elektros lizdo.
- Jei būtų pažeistas maitinimo laidas, jį gali pakeisti tik gamintojas, jo įgaliotasis techninės priežiūros centras arba panašios kvalifikacijos asmenys– antraip gali kilti elektros pavojus.
- Šio prietaiso negalima valdyti išoriniu laikmačiu ar atskira nuotolinio valdymo sistema.
- DĖMESIO! Tik kvalifikuoti specialistai gali vykdyti priežiūros ir remonto darbus, įskaitant dangčio, kuris apsaugo nuo mikrobangų energijos, nuėmimą.
- DĖMESIO! Nešildykite induose uždaryto maisto ar gėrimų. Gali įvykti sprogitimas.
- DĖMESIO! Jei pažeistumėte dureles arba durelių sandariklius, prietaiso nenaudokite, kol jo nesuremontuos kvalifikuotas specialistas.
- Gaminant mikrobangomis į vidų negalima dėti metalinių maisto ar gėrimų indų. Šis reikalavimas netaikomas, jeigu gamintojas nurodo, kokio dydžio ir formos metaliniuose induose esantį maistą galima ruošti mikrobangų krosnelėse.
- Naudokite tik mikrobangų krosnelėms pritaikytus reikmenis.
- Jei maistą šildote plastmasiniuose arba popieriniuose induose, stebėkite procesą, nes tokie indai gali užsidegti.
- Prietaisas skirtas pašildyti maistą ir gėrimus. Maisto ar drabužių džiovinimas, šildančių pagalvėlių, šlepečių,

kempinių, drėgnų šluosčių ir panašių objektų šildymas gali sukelti gaisrą ir sužaloti.

- Pastebėję iš prietaiso sklindančius dūmus, nedelsiant išjunkite prietaisą arba atjunkite jį nuo elektros maitinimo tinklo ir laikykite dureles uždarytas, kad liepsna negalėtų išplisti.
- Šildant gėrimus mikrobangomis galimas pavėluotas skysčio užvirimas ir išsiveržimas. Todėl imdami pašildytą gėrimą būkite atsargūs.
- Siekiant išvengti nudeginimų, prieš duodami vaikui ar kūdikiui pašildytą maisto buteliuką ar indelį, jo turinį sumaišykite arba suplakite ir patikrinkite temperatūrą.
- Prietaise nešildykite žalių ir kietai virtų kiaušinių su lukštais. Kiaušiniai gali sprogti kaitinimo metu arba jam pasibaigus.
- Reguliariai valykite prietaisą ir pašalinkite iš jo visus maisto likučius.
- Jei tinkamai neprižiūrėsite prietaiso, jo paviršiai gali anksčiau nusidėvėti ir sukelti pavojų.
- Prietaisui veikiant jo paviršiai gali įkaisti.
- Mikrobangų krosnelės negalima statyti spintelėje, išskyrus atvejus, kai yra atlikti ir patvirtinti atitinkami bandymai.
- Šio prietaiso nugarėlė turi būti pasukta į sieną.
- Durelių stiklo nevalykite šiurkščiu šveičiamuoju valikliu ar aštriomis metalinėmis grandyklėmis, nes galite subraižyti paviršių ir dėl to stiklas gali sudužti.
- Nejunkite prietaiso, jei jis tuščias. Tarp metalinių į orkaitę įdėtų objektų gali susiformuoti elektros lankas.
- Atkreipkite dėmesį į mažiausius spintelės gabaritus (jei nurodyti). Žr. įrengimo skyrių.
- Prietaisą galima įjungti tik atidarius dekoratyvines dureles (jei yra).

2. SAUGOS INSTRUKCIJOS

2.1 Įrengimas



ĮSPĖJIMAS!

Šį prietaisą įrengti privalo tik kvalifikuotas asmuo.

- Nuimkite visas pakavimo medžiagas.
- Neįjunkite ir nenaudokite sugadinto prietaiso.
- Vadovaukitės su prietaisu pateiktomis įrengimo instrukcijomis.
- Visada būkite atsargūs, kai perkeliate prietaisą, nes jis yra sunkus. Visada mūvėkite apsaugines pirštines ir avėkite uždarą avalynę.
- Netraukite šio prietaiso už rankenos.
- Būtina paisyti minimalių atstumų iki kitų prietaisų ir spintelių.
- Įrengkite prietaisą saugioje ir tinkamoje vietoje, atitinkančioje įrengimo reikalavimus.
- Prietaiso šonai turi būti greta to paties aukščio prietaisų ar įrenginių.

2.2 Elektros prijungimas



ĮSPĖJIMAS!

Gaisro ir elektros smūgio pavojus.

- Visus elektros prijungimus privalo atlikti kvalifikuotas elektrikas.
- Prietaisą privaloma įžeminti.
- Įsitinkite, kad parametrai techninių duomenų plokštelėje atitinka maitinimo tinklo elektros vardinius duomenis.
- Jeigu prietaisą jungiate į elektros tinklą per ilginimo laidą, patikrinkite, ar elektros lizdas ir ilginimo laidas yra įžeminti.
- Būkite atsargūs, kad nesugadintumėte elektros kištuko ir elektros laido. Kreipkitės į techninio aptarnavimo centrą arba elektriką, jeigu reikia pakeisti pažeistą elektros laidą.
- Norėdami išjungti prietaisą, netraukite už elektros laido. Visada traukite paėmę už elektros kištuko.

2.3 Naudojimas



ĮSPĖJIMAS!

Sužalojimo, nudegimų ir elektros smūgio arba sprogdimo pavojus.

- Nebandykite pakeisti šio prietaiso techninių savybių.
- Nepalikite įjungto prietaiso be priežiūros.
- Nespauskite atidarytų durelių.
- Užtikrinkite, kad ventiliavimo angos nebūtų uždengtos.
- Nenaudokite prietaiso vietoj darbatalio ir nelaikykite jame jokių daiktų.

2.4 Valymas ir priežiūra



ĮSPĖJIMAS!

Sužalojimo, gaisro arba prietaiso sugadinimo pavojus.

- Prieš atlikdami priežiūros darbus, išjunkite prietaisą ir ištraukite maitinimo laido kištuką iš elektros tinklo lizdo.
- Reguliariai valykite prietaisą, kad apsaugotumėte paviršių nuo nusidėvėjimo.
- Stebėkite, kad ant durelių tarpiklių paviršių nesikauptų maisto arba valiklio likučių.
- Kai veikia mikrobangų funkcija, prietaise likę riebalai ir maistas gali sukelti gaisrą ir elektros kibirkščiavimą.
- Valykite prietaisą drėgna, minkšta šluoste. Naudokite tik neutralius ploviklius. Nenaudokite šveičiamųjų produktų, šveitimo kempinių, tirpiklių arba metalinių grandyklių.
- Jeigu naudojate orkaitės purškiklį, laikykitės ant pakuotės pateiktų saugumo nurodymų.

2.5 Paslauga

- Dėl prietaiso remonto kreipkitės į įgaliotąjį techninės priežiūros centrą. Naudokite tik originalias dalis.

- Šiame gaminyje yra šviesos šaltinis, kurio energijos vartojimo efektyvumo klasė G.
- Šio gaminio viduje esanti (-čios) lemputė (-ės) ir atskirai parduodamos atsarginės lemputės: Šios lemputės turi atlaikyti ekstremalias fizines sąlygas buitiniuose prietaisuose, pavyzdžiui, temperatūrą, vibraciją, drėgmę, arba yra skirtos informuoti apie prietaiso veikimo būseną. Jos nėra skirtos naudoti kitoms paskirtims ir netinka patalpoms apšviesti.

3. ĮRENGIMAS



ĮSPĖJIMAS!

Žr. saugos skyrius.

3.1 Elektros įrengimas



ĮSPĖJIMAS!

Elektrą prijungti privalo tik kvalifikuotas elektrikas.



Gamintojas nėra atsakingas, jeigu jūs nesimate skyriuje „Saugos informacija“ nurodytų saugos priemonių.

Mikrobangų krosnelė pristatoma su elektros laidu ir kištuku.

Laide yra įžeminimo laidas ir įžeminimo kištukas. Kištukas turi būti įkištas į lizdą, kuris yra tinkamai įrengtas ir įžemintas. Įvykus elektros trumpajam jungimui, įžeminimas sumažina elektros smūgio riziką.

3.2 Įrengimas – pirminis paruošimas

Jei mikrobangų krosnelę norite įrengti toliau nurodytų matmenų nišoje, prietaiso apačioje išsukite 4 varžtus ir nuimkite laikiklį.

2.6 Šalinimas



ĮSPĖJIMAS!

Pavojus susižeisti arba uždusti.

- Ištraukite maitinimo laido kištuką iš maitinimo tinklo lizdo.
- Nupjaukite maitinimo laidą arti prietaiso ir pašalinkite jį.

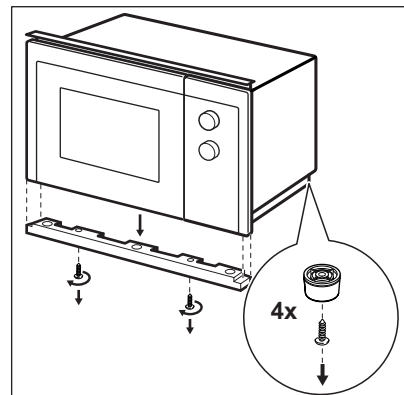
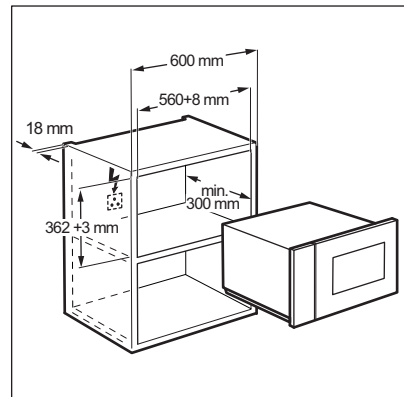

Pradėkite nuo 1-ojo ir atlikite visus tolesnius veiksmus.

Jei mikrobangų krosnelę norite įrengti toliau nurodytų matmenų nišoje, nieko keisti nereikia.

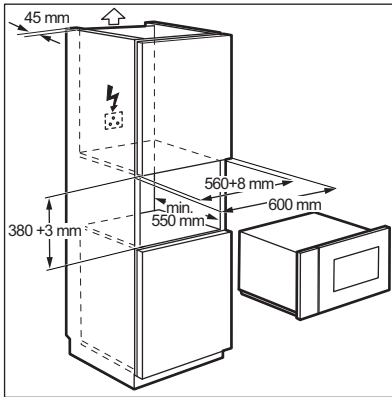

3.3 Įrengimas

1. Elektros kabelis niekaip negali būti prispaustas.

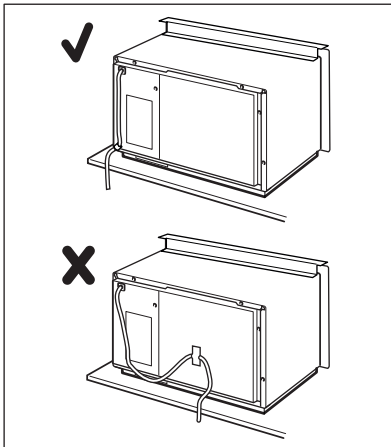

2. Įdėkite mikrobangų krosnelę į spintelę.

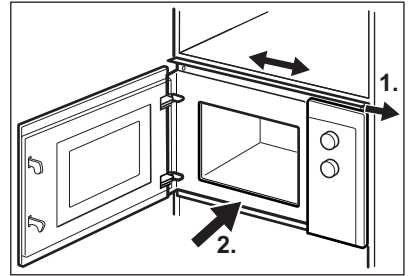

3. Pritvirtinkite viršutinį laikiklį 2 varžtais.

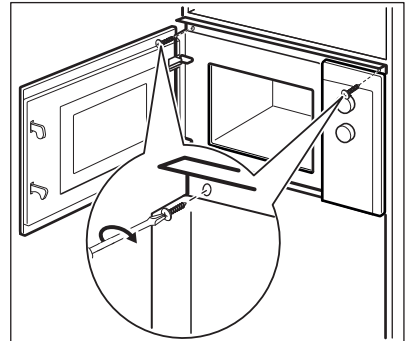

4. Išlaikykite minimalų atstumą tarp mikrobangų krosnelės ir greta esančio baldo.

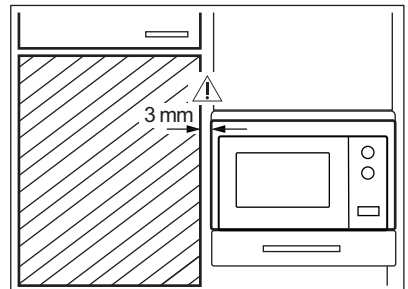

4. GAMINIO APRAŠYMAS

4.1 Bendra apžvalga

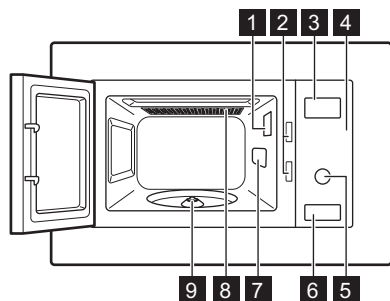

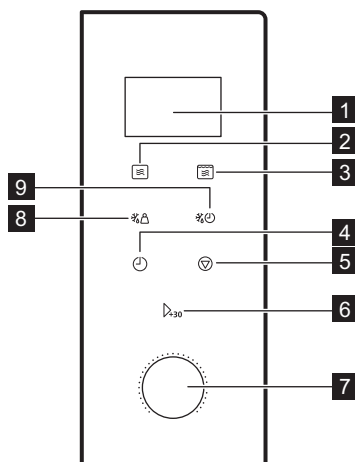

- 1** Lemputė
- 2** Apsauginio blokavimo sistema
- 3** Ekranas
- 4** Valdymo skydelis
- 5** Rankenėlė
- 6** Durelių atidarymo įtaisas
- 7** Bangų kreiptuvo dangtis
- 8** Grilis
- 9** Sukamojo pagrindo sukimo įtaisas

4.2 Valdymo skydelis



Ekranas elementas	Funkcijos aprašas
1 Ekranas	Rodo nuostatus ir esamą laiką.
2 	Mikrobangų funkcijai nustatyti.
3 	Nustatyti grilio / kombinuotojo gaminimo funkciją.
4 	Laikrodžiui ir laikmačiui nustatyti.

Ekranas elementas	Funkcijos aprašas
5 	Mikrobangų krosnei išjungti arba maisto gaminimo nuostatoms panaikinti.
6 	Prietaisui paleisti arba didinti maisto gaminimo trukmę 30 sekundžių visa galia.
7 Nuostatų rankenėlė 	Nustatyti gaminimo trukmę, svorį arba funkciją.
8 	Maistui atšildyti nustačius svorį.
9 	Maistui atšildyti nustačius laiką.

4.3 Priedai

Sukamojo pagrindo komplektas

-  Ruošdami maistą šioje mikrobangų krosnelėje, visada naudokite sukamojo pagrindo komplektą.

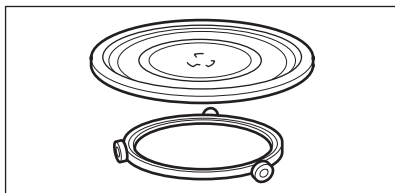

Stiklinis kepimo padėklas ir ritininis kreiptuvas.

Grilio grotelės

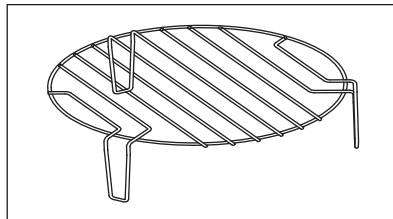

Naudokite:

- maisto kepimui ant grotelių;
- kombinuotajam gaminimui;

5. PRIEŠ NAUDOJANTIS PIRMAKART



ĮSPĖJIMAS!

Žr. saugos skyrius.

5.1 Pradinis valymas



DĖMESIO

Žr. skyrių „Valymas ir priežiūra“.

- Išimkite visas dalis ir papildomas pakotės medžiagas iš mikrobangų krosnelės.

- Prieš pirmąjį naudojimą prietaisą išvalykite.



5.2 Laiko nustatymas

Jeigu norite naudoti mikrobangų krosnelę, nustatykite laiką.

Ijungus prietaisą į elektros tinklą arba nutrūkus elektros srovės tiekimui, ekrane rodoma 0:00 ir girdisi garso signalas.



Galite nustatyti laiką 24 valandų laikrodžio sistemoje.

1. Du kartus paspauskite .
2. Pasukite nuostatų rankenėlę valandoms nustatyti.
3. Paspauskite , kad patvirtintumėte.

4. Pasukite nuostatų rankenėlę minutėms nustatyti.
5. Paspauskite , kad patvirtintumėte.

6. KASDIENIS NAUDOJIMAS



ĮSPĖJIMAS!

Žr. saugos skyrius.

6.1 Bendra informacija apie prietaiso naudojimą

- Išjungę prietaisą, palikite maistą kelioms minutėms, kad jis praaštų.
- Prieš ruošdami maistą, išvyniokite jį iš aliuminio folijos pakuotės, išimkite iš metalinių indų ir pan.

Maisto gaminimas

- Jeigu įmanoma, gaminkite maistą uždengę medžiaga, tinkama naudoti mikrobangų krosnelėje. Neuždengtą maistą gaminkite tik tada, jeigu norite, kad jis būtų su plutele
- Neperkepkitė patiekalų, nustatydami pernelyg dideles galios ir laiko nuostatas. Maistas gali išdžiūti, sudegti arba vietomis prisvilti.
- Nenaudokite prietaiso kiaušiniams su lukštais virti ir sraigėms gaminti, nes šie produktai gali sprogti. Kepdami kiaušinius, pirmiausiai pradurkite trynius.
- Prieš gamindami produktus su odele arba lupenomis, pavyzdžiui, bulves, pomidorus, dešreles ar panašius maisto produktus, subadykite juos šakute, kad jie nesprogtų.
- Atšaldytiems arba užšaldytiems maisto produktams gaminti nustatykite ilgesnę kepimo trukmę.
- Patiekalus su padažais reikia retkarčiais pamaišyti.
- Kietas daržoves, pavyzdžiui, morkas, žirnius arba žiedinius kopūstus, reikėtų virti vandenyje.
- Didelius maisto gabalus reikia apversti praėjus pusei kepimo laiko.
- Jeigu įmanoma, supjaustykite daržoves maždaug vienodo dydžio gabalėliais.
- Naudokite plačius indus plokščiais dugnais.

- Nenaudokite prikaistuvių, pagamintų iš porceliano, keramikos arba molio, kurių dugnai yra neglazūruoti ar kurie turi mažų angų, pavyzdžiui, ant rankenų. Kaitinant tokius prikaistuvius, dėl į angas patekusios drėgmės prikaistuvius gali suskilti.
- Stiklinis kepimo padėklas būtinai mikrobangų krosnelės veikimui. Maistą ar skysčius dėkite ant jo.

Mėsos, paukštienos, žuvies atšildymas

- Dėkite užšaldytą, nesuvyniotą maistą ant mažos apverstos lėkštutės į indą, kad atšilęs skystis sutekėtų į indą.
- Apverskite maisto produktą, praėjus pusei numatyto atšildymo laiko. Jeigu įmanoma, atidalykite, tuomet išimkite pradėjusias atšilti maisto dalis.

Sviesto, torto, varškės atšildymas

- Visiškai neatšildykite maisto produktų prietaise, bet leiskite jiems atšilti kambario temperatūroje. Taip produktai atšils vienodžiau. Prieš atšildydami maistą, pašalinkite metalo ar aliuminio pakuotę.

Vaisių, daržovių atšildymas

- Jeigu vaisiai ir daržovės bus naudojami termiškai neapdoroti, visiškai neatšildykite jų prietaise. Palaukite, kol jie atšils kambario temperatūroje.
- Galite naudoti didesnę mikrobangų galią vaisiams ir daržovėms gaminti jų pirmiausia neatšildę.

Pusgaminiai

- Šiame prietaise galite ruošti pusgaminius, jeigu jų pakuotės yra tinkamos naudoti mikrobangų krosnelėje.
- Privalote vadovautis gamintojo nurodymais, pateiktais ant pakuotės (pvz., nuimti metalinį dangtelį ir pradurti plastikinę plėvelę).

Tinkami prikaistuviai ir medžiagos

Prikaistuvius / medžiaga	Mikrobangos			Kepimas ant grotelių
	Atšildymas	Pašildymas	Maisto gaminimas	
Stiklas ir porcelianas, kurį galima naudoti orkaitėje, be jokių metalinių dalių, pvz., „Pyrex“, karščiui atsparus stiklas	✓	✓	✓	✓
Karščiui neatsparus stiklas ir porcelianas ¹⁾	✓	X	X	X
Stiklas ir stiklo keramika, pagaminta iš medžiagos, atsparios karščiui / šalčiui (pvz., „Arcoflam“), grilio lentyna	✓	✓	✓	✓
Keramika ²⁾ , molio ²⁾	✓	✓	✓	X
Karščiui atsparus plastikas iki 200 °C ³⁾	✓	✓	✓	X
Kartonas, popierius	✓	X	X	X
Maisto plėvelė	✓	X	X	X
Kepimo plėvelė su mikrobangoms saugiu uždarymu ³⁾	✓	✓	✓	X
Kepimo indai, pagaminti iš metalo, pavyzdžiui emalio, ketaus	X	X	X	✓
Kepimo skardos, padengtos juodu laku ar silikonu ³⁾	X	X	X	✓
Kepimo skarda	X	X	X	✓
Skrudinimo prikaistuviai, pvz., „Crisp“ arba „Crunch“ lėkštės	X	✓	✓	X
Pusgaminiai pakuotėse ³⁾	✓	✓	✓	✓

¹⁾ Be sidabro, aukso, platinos ar metalos apkalos / papuošimų

²⁾ Be kvarco ar metalo komponentų arba glazūros, kurios sudėtyje yra metalų

³⁾ Dėl didžiausios temperatūros turite laikytis gamintojo instrukcijų.

✓ tinka

X netinka

6.2 Mikrobangų krosnelės įjungimas ir išjungimas



DĖMESIO

Nejunkite mikrobangų krosnelės, jeigu joje nėra maisto.

1. Paspauskite vieną kartą

2. Vėl ir vėl spauskite  arba pasukite nustatymų rankenėlę, kad nustatytumėte pageidaujamą funkciją.
3. Paspauskite Δ_{+30} , kad patvirtintumėte.
4. Pasukite nuostatų rankenėlę laikui nustatyti.
5. Patvirtinkite paspausdami Δ_{+30} ir suaktyvinkite mikrobangų krosnelę.
6. Mikrobangų krosnelė automatiškai išsijungia, kai pasibaigia nustatytas laikas. Pasigirsta garso signalas.

Norėdami išjungti mikrobangų krosnelę anksčiau:

- paspauskite .
- atidarykite dureles. Mikrobangų krosnelė išsijungs automatiškai. Norėdami, kad maisto gaminimas būtų tęsiamas, uždarykite dureles ir paspauskite Δ_{+30} . Naudokite šią parinktį, kad patikrintumėte, ar patiekalas jau gatavas.

6.3 Galios nuostatų lentelė

Paspauskite 	Galios nuostata	Apytikris galios procentas
1 kartą	P100	100 %
2 kartus	P 80	80 %
3 kartus	P 50	50 %
4 kartus	P 30	30 %
5 kartus	P 10	10 %

Kepimas ant grotelių ir kombinuotasis maisto gaminimas

Paspauskite 	Galios nuostata	Funkcijos režimas
Grilis		
1 kartą	G	Visas grilis
Kombinuotasis gaminimas		
2 kartus	C – 1	55 % mikrobangos, 45 % grilis
3 kartus	C – 2	36 % mikrobangos, 64 % grilis

6.4 Greitasis paleidimas



-  Didžiausia maisto gaminimo trukmė – 95 minutės.

Paspauskite Δ_{+30} , kad įjungtumėte mikrobangų krosnelę 30 sekundžių visa galia.

Kiekvieną kartą paspaudus šį mygtuką, kepimo laikas pailginamas 30 sekundžių. Budėjimo režime pasukite nuostatų rankenėlę prieš laikrodžio rodyklę maisto gaminimo trukmei nustatyti, tada paspauskite Δ_{+30} , kad įjungtumėte mikrobangų krosnelę visa galia.

6.5 Atšildymas



Galite pasirinkti bet kurį iš 2 atšildymo režimų:

- Atšildymas pagal svorį 
- Atšildymas pagal laiką 

-  Nenaudokite atšildymo pagal svorį funkcijos maistui, kuris buvo išimtas iš šaldiklio ir paliktas kambario temperatūroje ilgiau nei 20 minučių, arba užšaldytam gatavam patiekalui atšildyti.

 Norėdami suaktyvinti atšildymą pagal svorį, turite naudoti daugiau kaip 100 g ir mažiau kaip 2 000 g maisto.



 Norėdami atšildyti mažiau kaip 200 g maisto, padėkite jį ant sukamojo pagrindo krašto.



1. Paspauskite  kad būtų atšildoma pagal svorį, arba , kad būtų atšildoma pagal laiką.
2. Pasukite nuostatų rankenėlę svoriui ar laikui nustatyti. Atšildant pagal svorį, laikas nustatomas automatiškai.
3. Patvirtinkite, paspausdami , ir suaktyvinkite mikrobangų krosnelę.

6.6 Daugiaetapis maisto gaminimas



 Jeigu vienas etapas yra atšildymas, nustatykite jį kaip pirmąjį etapą.

Galite gaminti maistą ne daugiau kaip 2 etapais.

1. Paspauskite , kad būtų atšildoma pagal svorį, arba , kad būtų atšildoma pagal laiką.

2. Pasukite nuostatų rankenėlę pageidaujama atšildymo laikui ar svoriui nustatyti.
3. Paspauskite , kad patvirtintumėte.
4. Paspauskite kelis kartus  ir pasirinkite galios lygį.
5. Pasukite nuostatų rankenėlę laikui nustatyti.
6. Patvirtinkite paspausdami  ir suaktyvinkite mikrobangų krosnelę. Po kiekvieno veikimo girdimas garso signalas.

6.7 Kepimas ant grotelių ir kombinuotasis maisto gaminimas

1. Paspauskite , kad nustatytumėte pageidaujamą funkciją.
2. Pasukite nuostatų rankenėlę laikui nustatyti.
3. Patvirtinkite paspausdami  ir suaktyvinkite mikrobangų krosnelę. Galite keisti galios nuostatą arba laiką, kai veikia kepimo ant grotelių ar kombinuotojo maisto gaminimo režimas.

7. AUTOMATINĖS PROGRAMOS



ISPĖJIMAS!

Žr. saugos skyrius.

7.1 Automatinis maisto gaminimas

Šią funkciją naudokite, jei norite lengvai pagaminti savo mėgstamą patiekalą.

Mikrobangų krosnelė automatiškai nustato optimalias nuostatas.

1. Pasukite nuostatų rankenėlę pagal laikrodžio rodyklę pageidaujama menu pasirinkti.
2. Paspauskite , kad patvirtintumėte.
3. Pasukite nuostatų rankenėlę, kad nustatytumėte menu svorį.

4. Patvirtinkite paspausdami  ir suaktyvinkite mikrobangų krosnelę.

Meniu	Kiekis
A – 1 Pica	200 g 400 g
A – 2 Mėsa	250 g 350 g 450 g
A – 3 Daržovės	200 g 300 g 400 g
A – 4 Makaronai	50 g (įpilkite 450 ml vandens) 100 g (įpilkite 800 ml vandens)
A – 5 Bulvės	200 g 400 g 600 g
A – 6 Žuvis	250 g 350 g 450 g
A – 7 Gėrimai	1 puodelis (120 ml) 2 puodeliai (240 ml) 3 puodeliai (360 ml)
A – 8 Kukurūzų spragėsiai	50 g 100 g

8. PRIEDŲ NAUDOJIMAS



ĮSPĖJIMAS!

Žr. saugos skyrius.

8.1 Sukamojo pagrindo komplekto įdėjimas



DĖMESIO

Negaminkite maisto be sukamojo pagrindo komplekto. Naudokite tik su mikrobangų krosnele pateiktą sukamojo pagrindo komplektą.



Maisto niekada neruoškite jį padėję tiesiai ant stiklinio kepimo padėklo.

1. Ant sukimo įtaiso dėkite ritininį kreiptuvą.
2. Dėkite stiklinį kepimo padėklą ant ritininio kreiptuvo

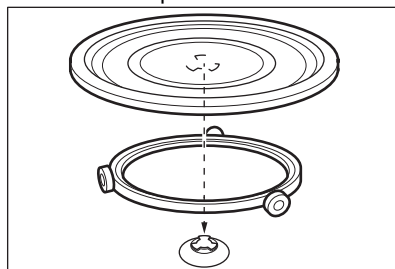

8.2 Grilio grotelių įdėjimas

Įdėkite grilio grotelės ant sukamojo pagrindo komplekto.

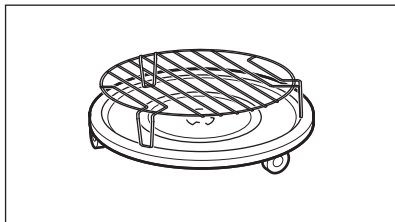

9. PAPILDOMOS FUNKCIJOS

9.1 Vaikų saugos užraktas

Vaikų saugos užraktas apsaugo nuo atsitiktinio mikrobangų krosnelės naudojimo.

Paspauskite ir palaikykite  3 sekundes.



Pasigirsta garso signalas.

Kai vaikų saugos užraktas yra įjungtas,

ekrane rodoma .

Norint išjungti vaikų saugos užraktą

Paspauskite ir palaikykite  3 sekundes.

1. Paspauskite .
2. Pasukite nuostatų rankenėlę laikui nustatyti.
3. Paspauskite  Δ_{30} , kad patvirtumėte. Laikmatis vis dar veikia, kai atidarote dureles arba pristabdote mikrobangų krosnelę. Norėdami atšaukti, paspauskite . Pasibaigus nustatytam laikui, pasigirsta įspėjamasis garso signalas.

9.2 Virtuvės laikmatis

Galite nustatyti daugiausiai 95 minutes.

10. PATARIMAI



ISPĖJIMAS!

Žr. saugos skyrius.

10.1 Patarimai dėl mikrobangų krosnelės naudojimo

Problema	Atitaisymo būdas
Negalite rasti duomenų, tinkamų ruošiamo maisto kiekiui.	Paieškokite panašaus produkto. Pailginkite arba sutrumpinkite kepimo trukmę, vadovaudamiesi šia taisykle: dukart didesnis kiekis = dukart ilgesnė trukmė, pusė kiekio = pusė laiko
Patiekalas pernelyg sausas.	Nustatykite trumpesnę kepimo laiką arba pasirinkite mažesnę mikrobangų galią.
Pasibaigus nustatytam laikui, maisto produktas vis dar neatšilo, nesušilo arba neiškepė.	Nustatykite ilgesnę kepimo laiką arba pasirinkite didesnę galią. Atkreipkite dėmesį, kad dideliems patiekalams paruošti reikia daugiau laiko.

Problema	Atitaisymo būdas
Pasibaigus gaminimo laikui, patiekalas kraštuose yra perkeptas, o viduryje vis dar neiškepęs.	Kitą kartą nustatykite mažesnę galią ir ilgesnį kepimo laiką. Laikui įpusėjus, skysčius, pvz., sriubą, pamaišykite.

Ryžius geriausiai pagaminsite, jeigu naudosite plačius plokščius indus.

10.2 Atšildymas

Mėsos gabalą visada atšildykite riebia puse žemyn.

Neatšildykite mėsos uždengę, antraip ji gali ne atšilti, o iškepti.

Nepjaustytą paukštieną visada atšildykite krūtinėle žemyn.

10.3 Maisto gaminimas

Mėsą arba paukštieną iš šaldytuvo visada ištraukite likus bent 30 minučių iki kepimo.

Pagaminę mėsą, paukštieną, žuvį ir daržoves, trumpam palikite juos uždengtus.

Šiek tiek patepkite žuvis aliejumi arba tirpintu sviestu.

Visos daržovės turėtų būti gaminamos visa mikrobangų galia.

Kiekvienai 250 g daržovių porcijai pripilkite maždaug 30–45 ml šalto vandens.

Prieš gaminami šviežias daržoves, supjaustykite jas vienodais gabalėliais.

Visas daržoves gaminkite uždengtime inde.

10.4 Pašildymas

Šildydami supakuotus pusgaminius, visada vadovaukitės ant jų pakuotės pateikta gaminimo instrukcija.

10.5 Kepimas ant grotelių

Plokštiems patiekalams grilio grotelių viduryje kepti.

Apverskite maistą įpusėjus nustatytam laikui ir tęskite kepimą.

10.6 Kombinuotasis gaminimas

Naudokite kombinuotąjį gaminimą, kad išlaikytumėte tam tikrų patiekalų traškumą.

Įpusėjus gaminimo laikui, apverskite maistą ir toliau tęskite gaminimą.

Kiekviename režime yra skirtingos trukmės ir galios lygio mikrobangų ir grilio funkcijos.

11. VALYMAS IR PRIEŽIŪRA



ISPĖJIMAS!

Žr. saugos skyrius.

11.1 Pastabos ir valymo patarimai

- Prietaiso priekį valykite minkšta šluoste ir šiltu vandeniu su valymo priemone.
- Metaliniams paviršiams valyti naudokite įprastą valymo priemonę.
- Prietaiso vidų valykite po kiekvieno naudojimo. Nešvarumai nepridegs ir juos bus galima lengvai pašalinti.
- Įsisenėjusius nešvarumus valykite specialiu valikliu.
- Visus priedus reguliariai išplaukite ir palikite juos išdžiūti. Valykite minkšta šluoste ir šiltu vandeniu su valymo priemone.
- Norėdami suminkštinti prikepusius likučius ir juos pašalinti, virinkite stiklinę vandens visa mikrobangų galia 2–3 minutes.

- Norėdami pašalinti kvapus, sumaišykite stiklinę vandens su 2

valg. šaukštais citrinos sulčių ir virkite visa mikrobangų galia 5 minutes.

12. TRIKČIŲ ŠALINIMAS



ISPĖJIMAS!

Žr. saugos skyrius.

12.1 Ką daryti, jeigu...

Problema	Galima priežastis	Atitaisymo būdas
Prietaisas neveikia.	Prietaisas yra išjungtas.	Ijunkite prietaisą.
Prietaisas neveikia.	Prietaisas neprijungtas prie maitinimo tinklo.	Ijunkite prietaisą į maitinimo tinklą.
Prietaisas neveikia.	Perdegę saugiklių dėžėje esantis saugiklis.	Patikrinkite saugiklį. Jeigu saugiklis perdega kelis kartus iš eilės, kreipkitės į kvalifikuotą elektriką.
Prietaisas neveikia.	Netinkamai uždarytos durelės.	Patikrinkite, ar niekas netrukdo uždaryti durelių.
Lemputė nešviečia.	Perdegusi lemputė.	Reikia pakeisti lemputę.
Ekrane rodoma []	Ijungtas apsaugos nuo vaikų užraktas.	Išjunkite apsaugos nuo vaikų užraktą. Palaikykite 3 sekundes  .
Krosnelėje kyla kibirkštys.	Maistas gaminamas metaliniuose induose arba indai yra su metaliniais papuošimais.	Išimkite indą iš prietaiso.
Krosnelėje kyla kibirkštys.	Metaliniai iešmai arba aliuminio folija liečia vidaus sienelės.	Užtikrinkite, kad iešmai ar folija neliestų vidaus sienelių.
Sukamojo pagrindo komplektas krebžda arba džerška.	Po stikliniu kepimo padėklu yra koks nors daiktas arba nešvarumai.	Išvalykite sritį po stikliniu kepimo padėklu.
Prietaisas nustoja veikęs be jokios aiškios priežasties.	[vyko veikimo triktis.	Jeigu ši situacija pasikartotų, kreipkitės į įgaliotąjį techninės priežiūros centrą.

12.2 Aptarnavimo duomenys

Jeigu patys negalite rasti problemos sprendimo, kreipkitės į prekybos atstovą arba įgaliotąjį techninio aptarnavimo centrą.

Duomenys, kuriuos būtina pateikti techninio aptarnavimo centrui, nurodyti

techninių duomenų lentelėje. Techninių duomenų lentelė yra ant prietaiso. Nenuimkite techninių duomenų lentelės nuo prietaiso.

Rekomenduojame duomenis užsirašyti čia:	
Modelis (MOD.)
Gaminio numeris (PNC)
Serijos numeris (S. N.)

13. APLINKOS APSAUGA

Atiduokite perdirbti medžiagas, pažymėtas šiuo ženklu . Išmeskite pakuotę į atitinkamą atliekų surinkimo konteinerį, kad ji būtų perdirbta. Padėkite saugoti aplinką bei žmonių sveikatą ir surinkti bei perdirbti elektros ir elektronikos prietaisų atliekas.

Neišmeskite šiuo ženklu  pažymėtų prietaisų kartu su kitomis buitinėmis atliekomis. Atiduokite šį gaminį į vietos atliekų surinkimo punktą arba susisiekite su vietos savivaldybe dėl papildomos informacijos.

SATURS

1. DROŠĪBAS INFORMĀCIJA.....	55
2. DROŠĪBAS NORĀDĪJUMI.....	59
3. UZSTĀDĪŠANA.....	60
4. IZSTRĀDĀJUMA APRAKSTS.....	62
5. PIRMS PIRMĀS IESLĒGŠANAS.....	63
6. IZMANTOŠANA IKDIENĀ.....	64
7. AUTOMĀTISKĀS PROGRAMMAS.....	67
8. PIEDERUMU LIETOŠANA.....	68
9. PAPILDFUNKCIJAS.....	69
10. PADOMI UN IETEIKUMI.....	69
11. KOPŠANA UN TĪRĪŠANA.....	70
12. PROBLĒMRISINĀŠANA.....	70
13. APSVĒRUMI PAR VIDES AIZSARDZĪBU.....	71

NEVAINOJAMIEM REZULTĀTIEM

Pateicamies, ka izvēlējāties AEG izstrādājumu! Esam to radījuši, lai nodrošinātu nevainojamu izpildi daudzu gadu garumā, izmantojot inovatīvas tehnoloģijas, kas palīdz vienkāršot dzīvi — iespējas, ko neatradīsiet parastās ierīcēs. Lūdzu, veltiet dažas minūtes tam, lai izlasītu šo materiālu un gūtu labākus rezultātus.

Apmeklējiet mūsu tīmekļa vietni, lai:



saņemtu lietošanas ieteikumus un brošūras, kā arī traucējummeklēšanas, servisa un remonta informāciju:

www.aeg.com/support



reģistrētu savu ierīci labāka servisa saņemšanai:

www.registeraeg.com



iegādātos savai ierīcei papildpiederumus, vienreizējas lietošanas materiālus un oriģinālās rezerves daļas:

www.aeg.com/shop

KLIENTU APKALPOŠANA UN SERVISS

Izmantojiet tikai oriģinālas rezerves daļas.

Sazinoties ar mūsu pilnvaroto servisa centru, nodrošiniet, lai jums būtu pieejami šādi dati: modelis, PNC, sērijas numurs.

Šī informācija ir norādīta uz datu plāksnītes.

 Uzmanību / drošības informācija

 Vispārīga informācija un ieteikumi

 Ar vidi saistīta informācija

Izmaiņu tiesības rezervētas.

1. DROŠĪBAS INFORMĀCIJA

Pirms ierīces uzstādīšanas un lietošanas rūpīgi izlasiet pievienotos norādījumus. Ražotājs neatbild par

savainojumiem un bojājumiem, kas radušies ierīces nepareizas uzstādīšanas vai izmantošanas rezultātā. Glabājiet šīs instrukcijas drošā, pieejamā vietā, lai tās varētu izmantot nākotnē.

1.1 Bērnu un īpaši jūtīgu personu drošība



BRĪDINĀJUMS!

Nosmakšanas, savainošanās vai pastāvīgas invaliditātes risks.

- Šo ierīci drīkst izmantot bērni no 8 gadu vecuma un cilvēki ar ierobežotām fiziskām, sensorām vai garīgām spējām vai pieredzes un zināšanu trūkumu atbildīgas personas uzraudzībā vai, ja tie ir informēti par ierīces drošu lietošanu un izprot potenciālos riskus. Bērniem no līdz 8 gadu vecumam un personām ar ļoti plašu un sarežģītu invaliditāti jāliedz piekļuve ierīcei, ja vien tos nepārtraukti neuzrauga.
- Mazi bērni jāuzrauga, lai tie nespēlētos ar ierīci.
- Neļaujiet bērniem tuvoties iepakojumam un atbrīvojieties no tā pienācīgā veidā.
- **UZMANĪBU:** Ierīce un tās pieejamās detaļas lietošanas laikā sakarst. Neļaujiet bērniem un mājdzīvniekiem atrasties ierīces tuvumā, kad tā tiek lietota vai atdziest.
- Ja ierīcei ir bērnu drošības ierīce, tā jāaktivizē.
- Bērni nedrīkst tīrīt ierīci un veikt tās apkopi bez uzraudzības.

1.2 Vispārīgā drošība

- Šī ierīce paredzēta tikai ēdiena gatavošanai.
- Šī ierīce ir izstrādāta tikai izmantošanai mājās apstākļos un telpās.
- Šo ierīci var izmantot birojos, viesnīcu viesu numuriņos, pansiju viesu numuriņos, lauku viesu mājās un citās līdzīgās uzturēšanās vietās, kurās izmantošana nepārsniedz (vidējo) mājsaimniecības lietošanas intensitāti.

- UZMANĪBU: Ierīce un tās pieejamās detaļas lietošanas laikā sakarst. Nepieskarieties sildelementiem.
- Vienmēr izmantojiet cimodus, lai izņemtu vai ievietotu papildpiederumus vai gatavošanas traukus.
- Ierīces tīrīšanai neizmantojiet tvaika tīrītāju.
- Pirms jebkādām apkopes darbībām izslēdziet ierīci un atvienojiet spraudkontakta no elektrotīkla.
- Ja elektrības padeves vads ir bojāts, lai izvairītos no elektrības trieciena riska, tas jānomaina ražotājam, autorizētajam servisa centram vai citam kvalificētam speciālistam.
- Ierīce nav paredzēta izmantošanai ar ārēju taimeri vai atsevišķu tālvadības sistēmu.
- UZMANĪBU: Jebkuru apkopes vai remonta darbību, kas saistīta ar pārsega noņemšanu, kas nodrošina aizsardzību pret mikroviļņu enerģijas iedarbību, var veikt tikai kvalificēts meistars.
- UZMANĪBU! Nesildiet šķidrumus un citu pārtiku noslēgtās tvertnēs. Tās var eksplodēt.
- UZMANĪBU: Ja durvju blīve ir bojāta, ierīci nedrīkst izmantot, kamēr to nav salabojis kvalificēts meistars.
- Mikroviļņu gatavošanas režīmā nav atļauts izmantot ēdienu un dzērienu metāla traukus. Tas neattiecas uz gadījumiem, kad ražotājs ir norādījis mikroviļņu gatavošanas režīmam piemērotu metāla trauku izmēru vai formu.
- Izmantojiet tikai tādus virtuves piederumus, kuri ir piemēroti izmantošanai mikroviļņu krāsnīs.
- Uzsildot pārtiku plastmasas vai papīra traukos, uzraugiet ierīci iespējamā aizdegšanās riska dēļ.
- Ierīce ir paredzēta pārtikas un dzērienu uzsildīšanai. Pārtikas vai apģērba žāvēšana, sildīšanas paliktņu, čību, sūkļu, mitra apģērba vai līdzīgu priekšmetu sildīšana var radīt ievainojumu, aizdegšanās un ugunsgrēka risku.

- Ja izdalās dūmi, izslēdziet ierīci vai atvienojiet to no sprieguma, un turiet durvis aizvērtas, lai noslāpētu jebkādas liesmas.
- Dzērienu sildīšana ar mikroviļņiem var izraisīt aizkavētu spontāno vārīšanos. Rīkojoties ar tvertni, jāievēro piesardzība.
- Barošanas pudelišu un zīdaiņu pārtikas burciņu saturs ir jāsamaisa vai jāsakrata, un, pirms lietošanas, jāpārbauda temperatūra, lai izvairītos no apdegumiem.
- Olas čaumalā un veselas cieti vārītas olas ierīcē nedrīkst sildīt, jo tās var eksplodēt pat tad, kad sildīšana ar mikroviļņiem ir beigusies.
- Ierīce ir regulāri jākopj, iztīrot no tās jebkādas pārtikas atliekas.
- Neuzturot ierīci tīru, pasliktinās tās virsma, kas var nelabvēlīgi ietekmēt ierīces kalpošanas laiku un, iespējams, radīt bīstamu situāciju.
- Ierīcei darbojoties, pieejamo virsmu temperatūra var būt augsta.
- Mikroviļņu krāsni nedrīkst ievietot skapītī, ja vien tā nav pārbaudīta lietošanai skapītī.
- Ierīču aizmugurējā virsma jānovieto pret sienu.
- Plīts virsmas stikla durvju tīrīšanai neizmantojiet raupjus, abrazīvus tīrīšanas līdzekļus vai asus metāla skrāpjus, jo tie var saskrāpēt virsmas, un tādējādi stikls var saplīst.
- Neaktivizējiet mikroviļņu funkciju, kad ierīce ir tukša. Metāla detaļas ierīces iekšpusē var radīt elektrisko loku.
- Ievērojiet minimālos skapīša izmērus (ja piemērojams). Skatiet sadaļu "Uzstādīšana".
- Ierīce ir jālieto ar atvērtām dekoratīvajām durvīm (ja piemērojams).

2. DROŠĪBAS NORĀDĪJUMI

2.1 Uzstādīšana



BRĪDINĀJUMS!

Ierīci drīkst uzstādīt tikai kvalificēta persona.

- Noņemiet visu iesaiņojumu.
- Neuzstādi un nelietojiet bojātu ierīci.
- Ievērojiet kopā ar ierīci piegādātās uzstādīšanas norādes.
- Vienmēr uzmanīgi pārvietojiet ierīci, jo tā ir smaga. Vienmēr izmantojiet drošības cimdus un slēgtus apavus.
- Nevelciet ierīci aiz roktura.
- Nodrošiniet starp blakus uzstādītām ierīcēm piemērotu attālumu.
- Uzstādi ierīci drošā un atbilstošā vietā, kas atbilst uzstādīšanas prasībām.
- Ierīces sāni jānovieto pret vienāda augstuma ierīcēm vai mēbelēm.

2.2 Elektriskie pieslēgumi



BRĪDINĀJUMS!

Var izraisīt ugunsgrēku un elektrošoku.

- Elektrības padeves pieslēgšana jāveic sertificētam elektriķim.
- Ierīcei jābūt iezemētai.
- Pārliecinieties, ka tehnisko datu plāksnītē norādītie parametri atbilst elektrošķīkla parametriem.
- Ja ierīce elektrošķīklam pieslēgta, izmantojot pagarinātāju, tam jābūt iezemētam.
- Rīkojieties uzmanīgi, lai nesabojātu kontaktspraudni un strāvas vadu. Sazinieties ar servisa daļu vai elektriķi, lai nomainītu bojātu strāvas kabeli.
- Nekad neatslēdziet ierīci no tīkla, velkot aiz strāvas kabeļa. Vienmēr velciet aiz kontaktspraudņa.

2.3 Izmantošana



BRĪDINĀJUMS!

Pastāv trauma, apdegumu, elektrošoka vai sprādziena risks.

- Nemainiet šī produkta specifikāciju.

- Lietošanas laikā neatstājiet ierīci bez uzraudzības.
- Nepielietojiet spiedienu uz cepešķrāsns durvīm.
- Pārliecinieties, vai ventilācijas atveres nav bloķētas.
- Nelietojiet ierīci kā darbvirsmu un neizmantojiet tilpni priekšmetu uzglabāšanai.

2.4 Apkope un tīrīšana



BRĪDINĀJUMS!

Pastāv savainojumu un ierīces aizdegšanās un bojājumu risks.

- Pirms apkopes izslēdziet ierīci un atvienojiet to no elektrošķīkla.
- Regulāri tīriet ierīci, lai novērstu virsmas materiāla nolietošanos.
- Neļaujiet ēdiena vai tīrīšanas līdzekļa atliekām uzkrāties uz durvju blīvējuma virsmas.
- Ierīcē atlikušās taukvielas un pārtika var izraisīt ugunsgrēku un elektrisko izlādi, lietojot mikroviļņu funkciju.
- Tīriet ierīci ar mitru, mīkstu drānu. Izmantojiet tikai neitrālus mazgāšanas līdzekļus. Neizmantojiet abrazīvus izstrādājumus, abrazīvus sūkļus, šķīdinātājus vai metāla priekšmetus.
- Ja lietojat cepešķrāsns tīrīšanai paredzētus aerosolus, ievērojiet ražotāja drošības norādījumus, kas atrodami uz iepakojuma.

2.5 Serviss

- Lai salabotu ierīci, sazinieties ar pilnvarotu servisa centru. Izmantojiet tikai oriģinālās rezerves daļas.
- Šis ražojums satur gaismas avotu, kura energoefektivitātes klase ir G.
- Informācija par šajā produktā esošo lampu (lampām) un atsevišķi nopērkamajām rezerves lampām: Šīs lampas ir paredzētas ekstremāliem fiziskajiem apstākļiem, piemēram, temperatūrai, vibrācijai, mitrumam, mājsaimniecības ierīcēs vai paredzētas informēšanai par ierīces darbības statusu. Tās nav paredzētas citiem lietošanas veidiem un nav

piemērotas māsaimniecības telpu apgaismojumam.

2.6 Ierīces utilizācija



BRĪDINĀJUMS!

Pastāv savainošanās vai nosmakšanas risks.

- Atvienojiet ierīci no elektropadeves.
- Nogrieziet strāvas kabeli netālu no ierīces un utilizējiet to.

3. UZSTĀDĪŠANA



BRĪDINĀJUMS!

Skatiet sadaļu "Drošība".

3.1 Elektroinstalācija



BRĪDINĀJUMS!

Elektriskos uzstādīšanas darbus var veikt tikai kvalificētas personas.



Ražotājs neuzņemas nekādu atbildību par bojājumiem, kas radušies, neievērojot drošības norādījumus, kas minēti sadaļā „Drošības informācija”.

Mikroviļņu krāsns aprīkota ar barošanas vadu un kontaktdakšu.

Kabelim ir zemējuma vads ar zemējuma spraudkontakta. Spraudkontakts ir jāpieslēdz kontaktligzdai, kas ir pareizi uzstādīta un iezemēta. Elektrības īssavienojuma gadījumā, iezemēšana samazina risku saņemt strāvas triecienu.

3.2 Uzstādīšana — iepriekšēja sagatavošanās

Lai uzstādītu mikroviļņu krāsni virtuves skapī ar iepriekš norādītajiem izmēriem, izskrūvējiet 4 skrūves un kronšteinu no ierīces apakšpuses.

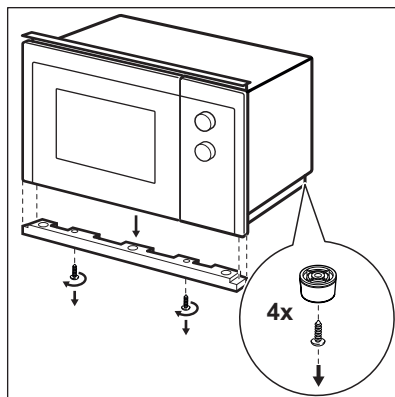
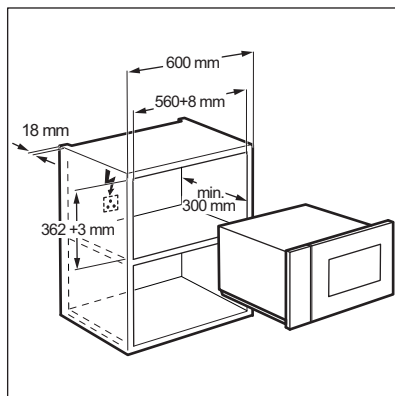

Veiciet turpmāk norādītās darbības, sākot ar pirmo numuru.

Lai uzstādītu mikroviļņu krāsni virtuves skapī ar iepriekš norādītajiem izmēriem, nav nepieciešami nekādi pārveidojumi.

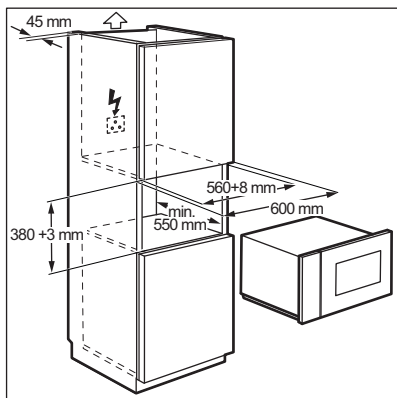

3.3 Uzstādīšana

1. Barošanas vadu nedrīkst nekur iespiest.

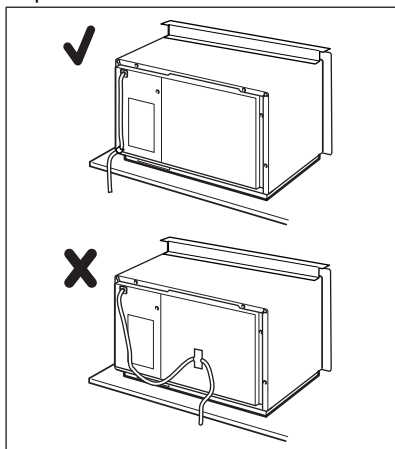

2. Ievietojiet mikroviļņu krāsni virtuves skapīti.

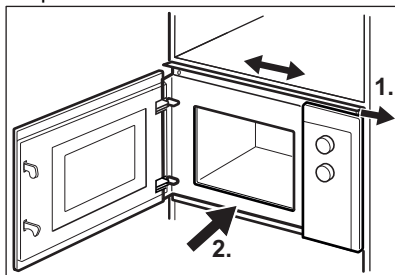

3. Nostipriniet augšējo kronšteinu ar 2 skrūvēm.

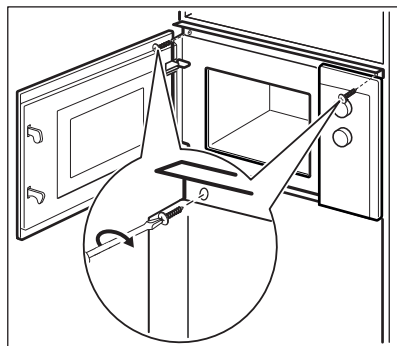

4. Ievērojiet minimālu attālumu starp mikroviļņu krāsni un blakus esošiem skapšiem.

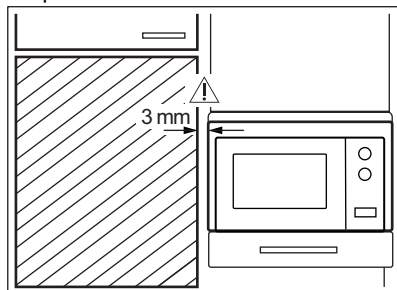

4. IZSTRĀDĀJUMA APRAKSTS

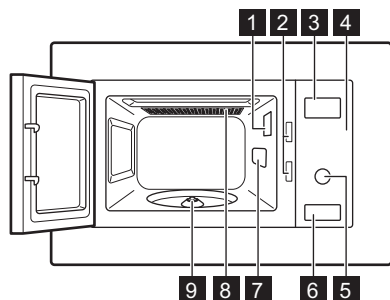

4.1 Vispārējs pārskats





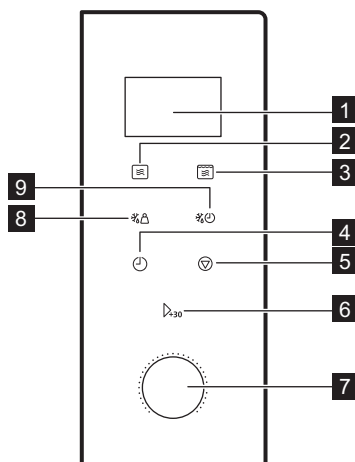

- 1** Lampa
- 2** Bloķējošā drošības sistēma
- 3** Displejs
- 4** Vadības panelis
- 5** Regulators
- 6** Durvju atvērējs
- 7** Viļņu aizsarga vāks
- 8** Grils
- 9** Rotējošā paliktņa vārpsta

4.2 Vadības panelis



Displeja elements	Funkcijas apraksts
1 Displejs	Rāda iestatījumus un pulksteņa laiku.
2 	Lai iestatītu mikroviļņu funkcijas.
3 	Mikroviļņu/grila/kombinētās gatavošanas funkcijas iestatīšanai.
4 	Lai iestatītu pulksteni un taimeri.

Displeja elements	Funkcijas apraksts
5 	Lai izslēgtu mikroviļņu krāsni vai dzēstu gatavošanas iestatījumus.
6 	Lai palaistu ierīci vai palielinātu gatavošanas laiku par 30 sekundēm pie pilnas jaudas.
7 Iestatīšanas regulators 	lai iestatītu gatavošanas laiku vai svaru, vai funkciju.
8 	lai atkausētu ēdienu pēc svara.
9 	lai atkausētu ēdienu pēc laika.

4.3 Piederumi

Rotējošā paliktņa komplekts

-  Gatavošanai mikroviļņu krāsnī noteikti izmantojiet rotējošā paliktņa komplektu.

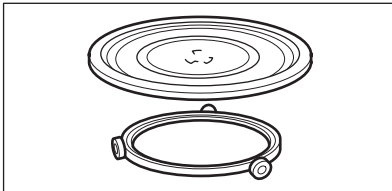

Stikla gatavošanas plātne un rullīša vadotne.

Grila restes

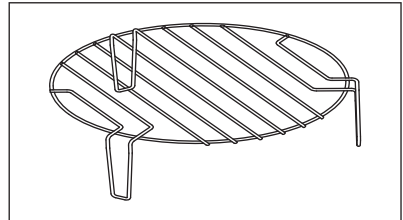

Izmantojiet:

- cepšanai uz grila
- kombinētai gatavošanai

5. PIRMS PIRMĀS IESLĒGŠANAS

-  **BRĪDINĀJUMS!**
Skatiet sadaļu "Drošība".

5.1 Pirmā tīrīšana

-  **UZMANĪBU!**
Skatiet sadaļu "Kopšana un tīrīšana".



- Izņemiet visas detaļas un papildu iepakojumu no mikroviļņu krāsns.
- Izfīriet ierīci pirms pirmās lietošanas.

5.2 Laika iestatīšana

Lai lietu mikroviļņu krāsni, iestatiet laiku.

Pievienojot ierīci elektroīklam vai pēc strāvas padeves pārtraukuma, displejs rāda 0:00 un atskan skaņas signāls.

-  Laiku var iestatīt 24 stundu formātā.

1. Nospiediet  divas reizes.
2. Pagrieziet iestatījumu regulatoru, lai iestatītu stundas.
3. Apstipriniet ar .

4. Pagrieziet iestatījumu regulatoru, lai iestatītu minūtes.

5. Apstipriniet ar .

6. IZMANTOŠANA IKDIENĀ



BRĪDINĀJUMS!

Skatiet sadaļu "Drošība".

6.1 Vispārīga informācija par ierīces izmantošanu

- Pēc ierīces izslēgšanas ļaujiet ēdienam pastāvēt dažas minūtes.
- Pirms ēdiena gatavošanas izņemiet alumīnija folijas iesaiņojumu, metāla konteinerus utt.

Gatavošana

- Ja iespējams, gatavojiet ēdienu, pārklājot to ar materiālu, kas piemērots lietošanai mikroviļņu krāsnī. Gatavojiet, nepārklājot ēdienu, tikai tad, ja vēlaties iegūt kraukšķīgu garoziņu.
- Nepārgatavojiet ēdienu, iestatot pārāk augstu jaudu un laiku. Ēdiens var izkalst, sadegt vai dažviet aizdegties.
- Nelietojiet ierīci, lai gatavotu olas čaumalās un gliemežus, jo tie var pārsprāgt. Gatavojot ceptas olas, vispirms pārduriet olas dzeltenumus.
- Lai ēdiens nepārsprāgtu, pirms gatavošanas caurduriet to ar dakšu, piemēram, kartupeļu un tomātu mizu, cisiņu ādiņu.
- Gatavojot atdzesētu vai saldētu pārtiku, iestatiet ilgāku gatavošanas laiku.
- Ēdienus, kas satur mērci, laiku pa laikam jāsamaisa.
- Cieti dārzeņi, tādi kā burkāni, pupas vai ziedkāposti, jāvāra ūdenī.
- Apgrieziet lielākos gabalus uz otru pusi, kad pagājusi puse gatavošanai atvēlētā laika.
- Ja iespējams, sagrieziet dārzeņus vienāda izmēra gabaliņos.
- Izmantojiet plakanus, platus traukus.
- Nelietojiet porcelāna, keramikas vai māla ēdiena gatavošanas traukus ar

neglazētu apakšu vai maziem caurumiņiem, piem., uz rokuriem. Caurumiņos ieplūstošā mitruma ietekmē ēdiena gatavošanas trauks var ieplīst, kad tas tiek uzkaršēts.

- Stikla gatavošanas paplāte nepieciešama mikroviļņu krāsns ekspluatācijai. Novietojiet uz tās ēdienu vai šķidrumus.

Gaļas, putnu gaļas un zivju atkausēšana

- Novietojiet saldētu, neapklātu pārtiku uz maza otrādi apgriezta šķīvja, zem kura nolikts konteiners, lai tajā uzkrātos atkausēšanas laikā radušais šķidrums.
- Apgrieziet pārtiku uz otru pusi, kad pagājusi puse no atkausēšanai atvēlētā laika. Ja iespējams, atdaliet un tad izņemiet gabalus, kas sākuši atkausēties.

Sviesta, putukrējuma kūkas porciju, biezpiena atkausēšana

- Neatkausējiet pārtiku pilnībā ierīcē – ļaujiet tai atkust istabas temperatūrā. Tas nodrošinās vienmērīgākus rezultātus. Pirms atkausēšanas noņemiet visu metāla vai alumīnija iesaiņojumu.

Augļu un dārzeņu atkausēšana

- Ja augļi un dārzeņi paliks negatavoti, neatkausējiet tos ierīcē pilnībā. Ļaujiet tiem atkust istabas temperatūrā.
- Lai pagatavotu augļus un dārzeņus, vispirms tos neatkausējot, izmantojiet augstāku mikroviļņu jaudu.

Gatavi ēdieni

- Ierīcē var pagatavot pusfabrikātu maltītes tikai tad, ja to iesaiņojums ir piemērots izmantošanai mikroviļņu krāsnī;
- Ievērojiet uz iesaiņojuma uzdrukātos ražotāja norādījumus (piem., noņemiet metāla vāku un pārduriet polietilēna plēvi).

Piemēroti ēdiena gatavošanas trauki un materiāli

Ēdiena gatavošanas trauki / materiāls	Mikroviļņu krāsns			Grilēšana
	Atkausēšana	Karsēšana	Gatavošana	
Ugunsizturīgs stikls un porcelāns bez metāla detaļām, piem., Pyrex, karstumizturīgs stikls	✓	✓	✓	✓
Ugunsneizturīgs stikls un porcelāns ¹⁾	✓	X	X	X
No ugunsizturīga/aukstumizturīga materiāla izgatavots stikls un stikla keramika (piem., Arcoflam), grila plaukts	✓	✓	✓	✓
Keramikas ²⁾ , keramika ²⁾	✓	✓	✓	X
Līdz 200 °C termiski izturīga plastmasa ³⁾	✓	✓	✓	X
Kartons, papīrs	✓	X	X	X
Pārtikas plēve	✓	X	X	X
Plēve cepšanai ar mikroviļņu krāsnij drošu noslēgumu ³⁾	✓	✓	✓	X
Cepšanai paredzēti trauki, kas izgatavoti no metāla, piem., emalja, čuguns	X	X	X	✓
Cepšanas kārbas, melnas lakas vai silīcija pārklājums ³⁾	X	X	X	✓
Cepamā paplāte	X	X	X	✓
Apbrūnināšanai paredzētie ēdiena gatavošanas trauki, piem., čipšu panna vai apbrūnināšanas plāts	X	✓	✓	X
Gatavas maltītes, iepakojumā ³⁾	✓	✓	✓	✓

¹⁾ Bez sudraba, zelta, platīna vai metāla apšuvuma / rotājumiem

²⁾ Bez kvarca vai metāla komponentiem vai metālu saturošas glazūras

³⁾ Ievērojiet ražotāja norādījumus par maksimālo temperatūru.

✓ **piemērots**
X **nav piemērots**

6.2 Mikroviļņu ieslēgšana un izslēgšana



UZMANĪBU!

Neļaujiet mikroviļņu funkcijai darboties, ja nav ievietota pārtika.

1. Nospiediet vienu reizi

2. Vairākkārt nospiediet  vai pagrieziet iestatījumu regulatoru, lai iestatītu vajadzīgo funkciju.
3. Apstipriniet ar Δ_{+30} .
4. Pagrieziet iestatījumu regulatoru laika ievadīšanai.
5. Nospiediet Δ_{+30} , lai apstiprinātu un aktivizētu mikroviļņu krāsni.
6. Nogaidiet, līdz mikroviļņu krāsns automātiski izslēdzas, kad beidzas

iestatītais laiks. Atskanēs skaņas signāls.

Lai atslēgtu mikroviļņu krāsni:

- nospiediet .
- Atveriet durvis. Mikroviļņu krāsns tiek automātiski atslēgta. Aizveriet durvis un piespiediet Δ_{+30} , lai turpinātu gatavošanas procesu. Lietojiet šo funkciju, lai pārbaudītu pārtiku.

6.3 Jaudas iestatījumu tabula

Nospiediet 	jaudas iestatījuma taustiņu	Aptuvena jaudas procentuāla izteiksme
1 reizi	P100	100 %
2 reizes	P 80	80 %
3 reizes	P 50	50 %
4 reizes	P 30	30 %
5 reizes	P 10	10 %

Grilēšana un kombinēta gatavošana

Nospiediet 	jaudas iestatījuma taustiņu	Funkcijas režīms
Grilēšana		
1 reizi	G	Pilns grils
Kombinētā gatavošana		
2 reizes	C – 1	55 % Microwaves, 45 % Grill
3 reizes	C – 2	36 % Microwaves, 64 % Grill

6.4 Ātra darba sākšana



-  Maksimālais gatavošanas laiks ir 95 minūtes.

Nospiediet Δ_{+30} , lai ieslēgtu mikroviļņu krāsni uz 30 sekundēm ar pilnu jaudu. Gatavošanas laiks tiek palielināts par 30 sekundēm, katru reizi piespiežot taustiņu.

Lai iestatītu gatavošanas laiku gaidīšanas režīmā, pagrieziet iestatīšanas regulatoru pretēji pulksteņa rādītāja virzienam, tad piespiediet Δ_{+30} , lai aktivizētu mikroviļņu krāsni ar pilnu jaudu.

6.5 Atkausēšana



Jūs varat izvēlēties vienu no diviem atkausēšanas režīmiem:

- Atkausēšanu pēc svara 
- Atkausēšanu, iestatot laiku 

-  Neizmantojiet atkausēšanu pēc svara pārtikai, kas atradusies ārpus saldētavas ilgāk par 20 minūtēm, kā arī saldētai gatavai pārtikai.

 Ieslēdzot atkausēšanu pēc svara, produkta svaram jābūt lielākam par 100 g un mazākam par 2000 g.



 Lai atkausētu produktu, kurš sver mazāk par 200 g, novietojiet to uz rotējošās pamatnes.



1. Nospiediet  uz svaru balsītas atkausēšanas gadījumā vai  uz laiku balsītas atkausēšanas gadījumā.
2. Pagrieziet iestatījumu regulatoru svara vai laika ievadīšanai. Atkausējot pēc svara, laiks tiek iestatīts automātiski.
3. Nospiediet , lai apstiprinātu un aktivizētu mikroviļņu krāsni.

6.6 Daudzposmu gatavošana



 Ja vajadzīga atkausēšana, iestatiet to kā pirmo posmu.

Produktus var gatavot maksimāli 2 posmos.

1. Piespiediet , lai atkausētu pēc svara, vai , lai atkausētu pēc laika.

2. Pagrieziet iestatījumu regulatoru, lai iestatītu atkausēšanas laiku vai svaru.
3. Apstipriniet ar .
4. Nospiediet atkārtoti , lai izvēlētos jaudas līmeni.
5. Pagrieziet iestatījumu regulatoru laika ievadīšanai.
6. Nospiediet , lai apstiprinātu un aktivizētu mikroviļņu krāsni. Pēc katra posma atskan skaņas signāls.

6.7 Grilēšana un kombinēta gatavošana

1. Nospiediet , lai iestatītu vēlamo funkciju.
2. Pagrieziet iestatījumu regulatoru laika ievadīšanai.
3. Nospiediet , lai apstiprinātu un aktivizētu mikroviļņu krāsni. Grilēšanas vai Kombinētās gatavošanas režīma darbības laikā var mainīt jaudas iestatījumu vai laiku.



7. AUTOMĀTISKĀS PROGRAMMAS



BRĪDINĀJUMS!
Skatiet sadaļu "Drošība".

7.1 Automātiskā gatavošana

Lietojiet šo funkciju, lai vienkāršāk pagatavotu savas iecienītākās maltītes. Mikroviļņu krāsns automātiski iestata optimālos iestatījumus.

1. Pagrieziet iestatījumu regulatoru pulksteņa rādītāja virzienā, lai izvēlētos nepieciešamo izvēlni.
2. Apstipriniet ar .
3. Pagrieziet iestatījumu regulatoru, lai iestatītu ēdiena svaru.
4. Nospiediet , lai apstiprinātu un aktivizētu mikroviļņu krāsni.

Izvēlne	Daudzums
A - 1	200 g
Pīca	400 g

Izvēlne	Daudzums
A - 2 Gaļa	250 g 350 g 450 g
A - 3 Dārzeņi	200 g 300 g 400 g
A - 4 Makaroni	50 g (pievienojiet 450 ml ūdens) 100 g (pievienojiet 800 ml ūdens)
A - 5 Kartupeļi	200 g 400 g 600 g
A - 6 Zivs	250 g 350 g 450 g
A - 7 Dzēriens	1 tase (120 ml) 2 tases (240 ml) 3 tases (360 ml)
A - 8 Popkorns	50 g 100 g

8. PIEDERUMU LIETOŠANA



BRĪDINĀJUMS!
Skatiet sadaļu "Drošība".

8.1 Rotējošā paliktņa komplekta ievietošana



UZMANĪBU!
Negatavojiet pārtiku bez rotējošā paliktņa komplekta. Izmantojiet tikai rotējošā paliktņa komplektu, kas iekļauts mikroviļņu krāsns komplektācijā.



Nekādā gadījumā negatavojiet uz pašas stikla gatavošanas paplātes.

1. Novietojiet rullīša vadotni ap rotējošā paliktņa vārpstu.
2. Novietojiet stikla gatavošanas plātni uz rullīša vadotnes

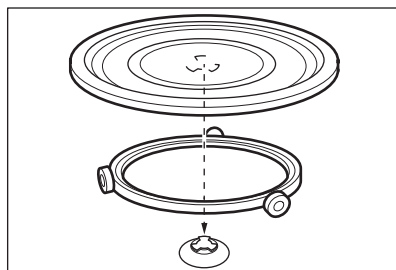

8.2 Grilēšanas restu ievietošana

Novietojiet grilēšanas restes uz rotējošā paliktņa komplekta.

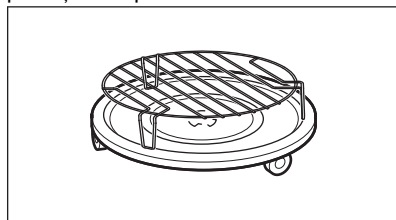

9. PAPILDFUNKCIJAS

9.1 Bērnu drošības slēdzis

Bērnu drošības funkcija neļauj nejauši ieslēgt mikroviļņu krāsni.

Nospiediet un turiet  3 sekundes.



Atskanēs skaņas signāls.

Kad darbojas bērnu drošības slēdzis,

displejā parādīsies .

Lai deaktivizētu bērnu drošības slēdzi

Piespiediet un turiet nospiešu  3 sekundes.

1. Nospiediet .
2. Pagrieziet iestatījumu regulatoru laika ievadīšanai.
3. Apstipriniet ar +30.
Taimeris turpina darboties, kad atverat durvis vai ieslēdzat pauzes režīmu mikroviļņu krāsnij. Piespiediet , lai atceltu.
Kad iestatītais laiks sasniegts, atskan skaņas signāls.

9.2 Virtuves taimeris

Var iestatīt maksimāli 95 minūtes.

10. PADOMI UN IETEIKUMI



BRĪDINĀJUMS!

Skatiet sadaļu "Drošība".

10.1 Padomi mikroviļņu lietošanā

Problēma	Risinājums
Jūs varat atrast informāciju gatavojamam ēdiena daudzumam.	Meklējiet informāciju par līdzīgu ēdiena daudzumu. Palieliniet vai samaziniet gatavošanas periodu saskaņā ar likumu: divkārs daudzums = gandrīz divreiz ilgāks laiks, puse daudzuma = divreiz īsāks laiks
Ēdiens kļuvis pārāk sauss.	Iestatiet īsāku gatavošanas laiku vai izvēlieties mazāku mikroviļņu jaudu.
Ēdiens nav atkausēts, karsts vai gatavs pēc iestatītā laika perioda.	Iestatiet garāku gatavošanas laiku vai izvēlieties lielāku jaudu. Ņemiet vērā, ka lielākiem ēdieniem nepieciešams ilgāks laiks.
Kad gatavošanas laiks ir beidzies, ēdiena malas ir pārkarsušas, bet vidū tas nav gatavs.	Nākamajā reizē iestatiet mazāku jaudu un ilgāku laiku. Samaisiet šķidrumus (piem., zupu) gatavošanas laika vidū.

Rīsiem labāku rezultātu var iegūt, izmantojot plakanus, platus traukus.

Vienmēr atkausējiet veselu putnu ar krūtiņu uz leju.

10.2 Atkausēšana

Vienmēr atkausējiet cepeti ar taukaino pusi uz leju.

Neatkausējiet pārsegtu gaļu, jo tā vietā, lai atkausētos, tā var sākt cepties.

10.3 Ēdiena gatavošana

Vienmēr izņemiet atdzesētu gaļu un putnu gaļu no ledusskapja vismaz 30 minūtes pirms gatavošanas.

Pēc gatavošanas pārklājiet gaļu, putnu gaļu, zivis un dārzeņus.

Uzklājiet zivij plānu eļļas vai kausēta sviesta kārtiņu.

Visi dārzeņi jāvēra ar pilnu mikroviļņu jaudu.

Pievienojiet 30 – 45 ml auksta ūdens katrēm 250 g dārzeņu.

Pirms gatavošanas sagrieziet svaigus dārzeņus vienādos gabaliņos. Gatavojiet visus dārzeņus ar vāku uz trauka.

10.4 Uzsildīšana

Sasildot pusfabrikātu maltītes, vienmēr ievērojiet uz iesaiņojuma sniegtos norādījumus.

10.5 Grilēšana

Grilējiet plakanus produktus grila plaukta vidusdaļā.

Apgrieziet pārtiku otrādi, kad pagājusi puse gatavošanai atvēlētā laika, un turpiniet grilēt.

10.6 Kombinētā gatavošana

Izmantojiet kombinēto gatavošanu, lai noteikti ēdieni būtu kraukšķīgi.

Kad pagājusi puse gatavošanai atvēlētā laika, apgrieziet ēdienu uz otru pusi un turpiniet.

Katrs režīms apvieno mikroviļņu un grila funkcijas dažādos periodos un ar dažādu jaudas iestatījumu.

11. KOPŠANA UN TĪRĪŠANA



BRĪDINĀJUMS!
Skatiet sadaļu "Drošība".

11.1 Piezīmes un ieteikumi tīrīšanai

- Notīriet ierīces priekšpusi ar mīkstu drāniņu, kas iemērta siltā ūdenī ar mazgāšanas līdzekli.
- Metāla virsmu tīrīšanai izmantojiet parastu tīrīšanas līdzekli.
- Tīriet ierīces ārpusi pēc katras lietošanas reizes. Netīrumi nepiedeg, un tos var viegli notīrīt.

- piekaltušus netīrumus tīriet ar speciālo tīrīšanas līdzekli;
- regulāri tīriet visus papildpiederumus un ļaujiet tiem nožūt. Lietojiet mīkstu drānu, kas iemērta siltā ūdenī ar mazgāšanas līdzekli.
- Grūti noņemamu atlieku mīkstināšanai, vāriet glāzi ūdens 2 līdz 3 minūtes ar pilnu mikroviļņu jaudu.
- Lai novērstu smakas, sajauciet ūdens glāzē 2 tējkarotes citronu sulas un vāriet 5 minūtes ar pilnu mikroviļņu jaudu.

12. PROBLĒMRISINĀŠANA



BRĪDINĀJUMS!
Skatiet sadaļu "Drošība".

12.1 Ko darīt, ja...

Problēma	Iespējamie iemesli	Risinājums
Ierīce nedarbojas.	Ierīce ir izslēgta.	Ieslēdziet ierīci.

Problēma	Iespējamie iemesli	Risinājums
Ierīce nedarbojas.	Ierīce nav pieslēgta elektroīklam.	Pieslēdziet ierīci elektrībai.
Ierīce nedarbojas.	Nedarbojas mājas elektrosistēmas drošinātājs.	Pārbaudiet drošinātāju. Ja drošinātājs pārstāj darboties vairākkārtīgi, sazinieties ar kvalificētu elektriķi.
Ierīce nedarbojas.	Durvis nav pareizi aizvērtas.	Pārliedzinieties, ka durvīm nekas netraucē.
Lampa nedeg.	Lampa ir bojāta.	Lampa jānomaina.
Displejā tiks parādīts 	Aktivizēts bērnu drošības slēdzis.	Atslēdziet bērnu drošības slēdzi. Pieskarieties pie  3 sekundēs.
Tilpnē ir dzirksteles.	Ievietoti metāla trauku vai trauki ar metāla apdari.	Izņemiet trauku no ierīces.
Tilpnē ir dzirksteles.	Iekšējām sienīnām pieskaras metāla iesmi vai alumīnija folija.	Pārliedzinieties, ka iesmi un folija nepieskaras iekšējām sienīnām.
Rotējošais paliktnis rada skrāpējošu vai griezīgu skaņu.	Zem stikla gatavošanas paplātes ir kāds priekšmets vai neīrūmi.	Noīriet laukumu zem stikla gatavošanas paplātes.
Ierīces darbība apstājas bez acīmredzama iemesla.	Radusies kļūda.	Ja šī situācija atkārtojas, piezvaniet uz klientu apkalpošanas centru.

12.2 Apkopes dati

Ja nevarat atrast risinājumu, sazinieties ar ierīces tirgotāju vai pilnvarotu servisa centru.

Servisa centram nepieciešamie dati norādīti uz tehnisko datu plāksnītes.

Tehnisko datu plāksnīte ir uz ierīces. Nenoņemiet ierīces iekšpusē esošo tehnisko datu plāksnīti.

Iesakām pierakstīt datus šeit:	
Ierīces modeļa nosaukums (MOD.)
Izstrādājuma Nr. (PNC)
Sērijas numurs (S.N.)

13. APSVĒRUMI PAR VIDES AIZSARDZĪBU

Nododiet otrreizējai pārstrādei materiālus ar simbolu . Ievietojiet iepakojuma materiālus atbilstošajos konteineros to

otrrreizējai pārstrādei. Palīdziet aizsargāt apkārtējo vidi un cilvēku veselību, atkārtoti pārstrādājot elektrisko un

elektronisko iekārtu atkritumus.
Neizmetiet ierīces, kas apzīmētas ar šo
simbolu , kopā ar mājsaimniecības

atkritumiem. Nododiet izstrādājumu
vietējā otrreizējās pārstrādes punktā vai
sazinieties ar vietējo pašvaldību.

SPIS TREŚCI

1. INFORMACJE DOTYCZĄCE BEZPIECZEŃSTWA.....	74
2. WSKAZÓWKI DOTYCZĄCE BEZPIECZEŃSTWA.....	77
3. INSTALACJA.....	79
4. OPIS URZĄDZENIA.....	81
5. PRZED PIERWSZYM UŻYCIEM.....	82
6. CODZIENNA EKSPLOATACJA.....	83
7. PROGRAMY AUTOMATYCZNE.....	86
8. KORZYSTANIE Z AKCESORIÓW.....	87
9. DODATKOWE FUNKCJE.....	88
10. WSKAZÓWKI I PORADY.....	88
11. KONSERWACJA I CZYSZCZENIE.....	89
12. ROZWIĄZYWANIE PROBLEMÓW.....	90
13. OCHRONA ŚRODOWISKA.....	91

Z MYŚLĄ O DOSKONAŁYCH EFEKTACH

Dziękujemy za wybór produktu AEG. Zaprojektowaliśmy go z myślą o wieloletniej bezawaryjnej pracy i wyposażyliśmy w innowacyjne rozwiązania techniczne ułatwiające życie – nie wszystkie z nich można znaleźć w zwykłych urządzeniach. Prosimy o poświęcenie kilku minut na zapoznanie się z niniejszą instrukcją, aby jak najlepiej wykorzystać możliwości urządzenia.

Przejdź na naszą witrynę internetową:



Wskazówki dotyczące użytkowania, broszury, pomoc w rozwiązywaniu problemów oraz informacje dotyczące serwisu i napraw:

www.aeg.com/support



Zarejestruj produkt, aby korzystać z lepszej obsługi serwisowej:

www.registreaeg.com



Kup akcesoria, materiały eksploatacyjne i oryginalne części zamienne do swojego urządzenia:

www.aeg.com/shop

OBSŁUGA KLIENTA I SERWIS

Należy zawsze używać oryginalnych części zamiennych.

Przed kontaktem z autoryzowanym centrum serwisowym należy przygotować poniższe dane: Model, numer produktu, numer seryjny.

Informacje można znaleźć na tabliczce znamionowej.

 Ostrzeżenie/przestroga — informacje dotyczące bezpieczeństwa

 Ogólne informacje i wskazówki

 Informacje dotyczące środowiska naturalnego

Producent zastrzega sobie możliwość wprowadzenia zmian bez wcześniejszego powiadomienia.

1. ⚠ INFORMACJE DOTYCZĄCE BEZPIECZEŃSTWA

Przed przystąpieniem do instalacji i rozpoczęciem eksploatacji urządzenia należy uważnie zapoznać się z dołączoną instrukcją obsługi. Producent nie odpowiada za obrażenia ciała ani szkody spowodowane nieprawidłową instalacją lub eksploatacją urządzenia. Należy zachować instrukcję obsługi w bezpiecznym i łatwo dostępnym miejscu w celu wykorzystania w przyszłości.

1.1 Bezpieczeństwo dzieci i osób o ograniczonych zdolnościach ruchowych



OSTRZEŻENIE!

Zagrożenie uduszeniem lub odniesieniem obrażeń mogących skutkować trwałym kalectwem.

- Urządzenie mogą obsługiwać dzieci po ukończeniu ósmego roku życia oraz osoby o ograniczonych zdolnościach fizycznych, sensorycznych lub umysłowych, a także nieposiadające odpowiedniej wiedzy lub doświadczenia, jeśli będą one nadzorowane lub zostaną poinstruowane w zakresie bezpiecznego korzystania z urządzenia i będą świadome związanych z tym zagrożeń. Dzieci w wieku poniżej 8 lat i osoby o znacznym stopniu niepełnosprawności nie powinny zbliżać się urządzenia, jeśli nie znajdują się pod stałym nadzorem.
- Dzieci należy pilnować, aby nie bawiły się urządzeniem.
- Przechowywać opakowanie w miejscu niedostępnym dla dzieci lub zutylizować je w odpowiedni sposób.
- OSTRZEŻENIE: Podczas działania urządzenia jego nieosłonięte elementy nagrzewają się do wysokiej temperatury. Dzieci i zwierzęta domowe nie powinny się zbliżać do pracującego lub stygnącego urządzenia.

- Jeśli urządzenie wyposażono w blokadę uruchomienia, zaleca się jej włączenie.
- Dzieci nie powinny zajmować się czyszczeniem ani konserwacją urządzenia bez odpowiedniego nadzoru.

1.2 Ogólne zasady bezpieczeństwa

- Urządzenie jest przeznaczone wyłącznie do stosowania w kuchni.
- Urządzenie to przeznaczone jest do użytku domowego w pomieszczeniach zamkniętych.
- Urządzenie to można używać w biurach, pokojach hotelowych, pokojach w pensjonatach, domach dla gości w gospodarstwach rolnych i innych podobnych miejscach, gdzie użytkowanie nie przekracza średniego poziomu użytkowania w gospodarstwie domowym.
- OSTRZEŻENIE: Podczas działania urządzenia jego nieosłonięte elementy nagrzewają się do wysokiej temperatury. Należy zachować ostrożność, aby nie dotknąć elementów grzejnych.
- Do wyjmowania lub wkładania akcesoriów i naczyń należy zawsze używać rękawic kuchennych.
- Do czyszczenia urządzenia nie wolno używać sprzętów czyszczących parą.
- Przed przystąpieniem do konserwacji należy wyłączyć urządzenie i wyjąć wtyczkę przewodu zasilającego z gniazda.
- Jeśli przewód zasilający jest uszkodzony, musi go wymienić producent, autoryzowane centrum serwisowe lub inna wykwalifikowana osoba, aby zapobiec ryzyku porażenia prądem.
- Nie używać urządzenia z zewnętrznym zegarem ani oddzielnym systemem zdalnego sterowania.
- OSTRZEŻENIE: Tylko wykwalifikowana osoba może wykonywać czynności serwisowe lub naprawcze związane z demontażem osłony zapewniającej ochronę przed narażeniem na działanie energii mikrofalowej.

- **OSTRZEŻENIE:** Nie podgrzewać cieczy ani żadnych potraw w szczelnych pojemnikach. Mogą one wybuchnąć.
- **OSTRZEŻENIE:** Jeśli nastąpi uszkodzenie drzwi lub ich uszczelki, urządzenie nie może być używane do czasu naprawy przez wykwalifikowaną osobę.
- Podczas gotowania w kuchence mikrofalowej nie można używać metalowych pojemników na żywność lub napoje. Ograniczenie to nie obowiązuje, jeśli producent określi rozmiar i kształt metalowych pojemników przeznaczonych do gotowania w kuchence mikrofalowej.
- Należy stosować wyłącznie akcesoria i naczynia przeznaczone do kuchenek mikrofalowych.
- Podgrzewając żywność w pojemnikach z papieru lub tworzywa, należy obserwować urządzenie, ponieważ występuje zagrożenie zapłonem.
- Urządzenie jest przeznaczone do podgrzewania żywności i napojów. Suszenie żywności lub odzieży oraz podgrzewanie podkładek podgrzewających, pantofli, gąbek, wilgotnej szmatki i podobnych elementów może prowadzić do obrażeń ciała, zapalenia lub pożaru.
- Jeśli z urządzenia wydobywa się dym, należy je wyłączyć lub odłączyć od zasilania i pozostawić zamknięte drzwi w celu wypalenia płomienia.
- Podgrzewanie napojów w kuchence mikrofalowej może spowodować opóźnione wrzenie z erupcją. Należy zachować ostrożność przy obchodzeniu się z pojemnikiem.
- Zawartość butelek do karmienia i słoików dla niemowląt należy wymieszać lub wstrząsnąć, a następnie sprawdzić temperaturę przed spożyciem, aby uniknąć poparzenia.
- Jajka w skorupkach i całe jajka nie powinny być podgrzewane w urządzeniu, ponieważ mogą eksplodować, nawet po zakończeniu podgrzewania w kuchence mikrofalowej.

- Urządzenie należy regularnie czyścić i usuwać wszelkie pozostałości żywności.
- Nieutrzymywanie urządzenia w czystym stanie może spowodować pogorszenie stanu jego powierzchni, co może negatywnie wpływać na żywotność urządzenia i spowodować niebezpieczną sytuację.
- Podczas pracy urządzenia temperatura dostępnych powierzchni może być wysoka.
- Kuchenki mikrofalowej nie wolno umieszczać w szafce, chyba że została przetestowana w szafce.
- Tyłną powierzchnię urządzeń należy ustawić przy ścianie.
- Do czyszczenia szyb w drzwiach nie używać ściernych środków czyszczących ani ostrych, metalowych myjek, ponieważ mogą one porysować powierzchnię, co może skutkować pęknięciem szkła.
- Nie włączać urządzenia, gdy jest puste. Metalowe części wewnątrz komory mogą spowodować powstanie łuku elektrycznego.
- Należy zwrócić uwagę na minimalne wymiary szafki (jeśli dotyczy). Patrz rozdział dotyczący instalacji.
- Urządzenie należy obsługiwać przy otwartych drzwiach dekoracyjnych (jeśli dotyczy).

2. WSKAZÓWKI DOTYCZĄCE BEZPIECZEŃSTWA

2.1 Instalacja



OSTRZEŻENIE!
Urządzenie może zainstalować wyłącznie wykwalifikowana osoba.

- Usunąć wszystkie elementy opakowania.
- Nie instalować ani nie używać uszkodzonego urządzenia.
- Należy postępować zgodnie z instrukcją instalacji dołączoną do urządzenia.
- Zachować ostrożność podczas przenoszenia urządzenia, ponieważ jest ono ciężkie. Należy zawsze stosować rękawice ochronne i mieć na stopach pełne obuwie.

- Nigdy nie ciągnąć urządzenia za uchwyt.
- Zachować minimalne odstępy od innych urządzeń i mebli.
- Zainstalować urządzenie w odpowiednim i bezpiecznym miejscu, które spełnia wymagania instalacyjne.
- Boki urządzenia powinny sąsiadować z urządzeniami lub meblami o tej samej wysokości.

2.2 Podłączenie do sieci elektrycznej



OSTRZEŻENIE!
Zagrożenie pożarem i porażeniem prądem elektrycznym.

- Wszystkie połączenia elektryczne powinien wykonać wykwalifikowany elektryk.
- Urządzenie musi być uziemione.
- Upewnić się, że parametry na tabliczce znamionowej odpowiadają parametrom znamionowym źródła zasilania.
- Jeśli urządzenie jest podłączone do sieci za pomocą przedłużacza, należy sprawdzić, czy przedłużacz ma prawidłowe uziemienie.
- Należy zwrócić uwagę, aby nie uszkodzić wtyczki ani przewodu zasilającego. Wymianę uszkodzonego przewodu zasilającego należy zlecić przedstawicielowi serwisu lub wykwalifikowanemu elektrykowi.
- Odłączając urządzenie, nie należy ciągnąć za przewód zasilający. Należy zawsze ciągnąć za wtyczkę sieciową.
- Aby zapobiec uszkodzeniu powierzchni urządzenia, należy regularnie ją czyścić.
- Nie dopuszczać do gromadzenia się na powierzchniach uszczelniających drzwi resztek potraw ani pozostałości środków czyszczących.
- Resztki tłuszczu i potraw w urządzeniu mogą być przyczyną powstania pożaru lub łuku elektrycznego podczas działania funkcji kuchenki mikrofalowej.
- Czyścić urządzenie za pomocą wilgotnej szmatki. Stosować wyłącznie obojętne detergenty. Nie używać produktów ściernych, myjek do szorowania, rozpuszczalników ani metalowych przedmiotów.
- Stosując aerozol do piekarników, należy przestrzegać wskazówek dotyczących bezpieczeństwa umieszczonych na opakowaniu.

2.3 Przeznaczenie



OSTRZEŻENIE!

Zagrozenie odniesieniem obrażeń, oparzeniem, porażeniem prądem lub wybuchem.

- Nie zmieniać parametrów technicznych urządzenia.
- Nie pozostawiać urządzenia bez nadzoru podczas pracy.
- Nie naciskać na utworzone drzwi.
- Należy upewnić się, że otwory wentylacyjne są drożne.
- Nie używać urządzenia jako powierzchni roboczej ani nie przechowywać produktów w jego wnętrzu.

2.4 Konserwacja i czyszczenie



OSTRZEŻENIE!

Zagrozenie odniesieniem obrażeń, pożarem lub uszkodzeniem urządzenia.

- Przed przystąpieniem do konserwacji należy wyłączyć urządzenie i wyjąć wtyczkę przewodu zasilającego z gniazda elektrycznego.

2.5 Serwis

- Aby naprawić urządzenie, należy skontaktować się z autoryzowanym centrum serwisowym. Należy stosować wyłącznie oryginalne części zamienne.
- Ten produkt zawiera źródło światła o klasie efektywności energetycznej G.
- Informacja dotycząca oświetlenia w urządzeniu i elementów oświetleniowych sprzedawanych osobno jako części zamienne: Zastosowane elementy oświetleniowe są przystosowane do pracy w wymagających warunkach fizycznych (temperatura, drgania, wilgotność) w urządzeniach domowych lub są przeznaczone do sygnalizacji stanu działania urządzenia. Nie są one przeznaczone do innych zastosowań i nie nadają się do oświetlania pomieszczeń domowych.

2.6 Utylizacja



OSTRZEŻENIE!

Zagrozenie odniesieniem obrażeń lub uduszeniem.

- Odłączyć urządzenie od źródła zasilania.
- Odciąć przewód zasilający blisko urządzenia i oddać do utylizacji.

3. INSTALACJA



OSTRZEŻENIE!
Patrz rozdział dotyczący bezpieczeństwa.

3.1 Instalacja elektryczna



OSTRZEŻENIE!
Instalację elektryczną musi wykonać wykwalifikowana osoba.



Producent nie ponosi odpowiedzialności za nieprzestrzeganie zaleceń dotyczących bezpieczeństwa, które zawarto w rozdziale „Informacje dotyczące bezpieczeństwa”.

Kuchenka mikrofalowa jest wyposażona w kabel zasilający z wtyczką.

W kablu znajduje się przewód uziemienia z wtykiem uziemienia. Wtyczkę należy wkładać do prawidłowo zainstalowanego i uziemionego gniazda. W razie zwarcia elektrycznego uziemienie zmniejsza ryzyko porażenia prądem.

3.2 Instalacja – przygotowanie

Aby zainstalować kuchenkę mikrofalową w szafce o podanych niżej wymiarach, należy odkręcić 4 śruby i wymontować wspornik ze spodu urządzenia.

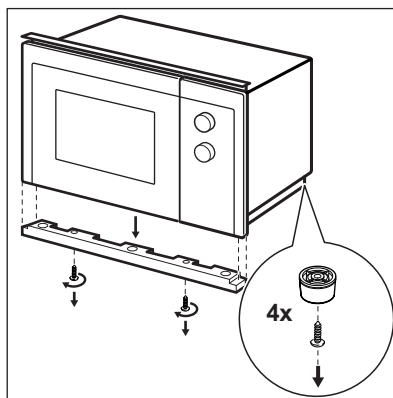
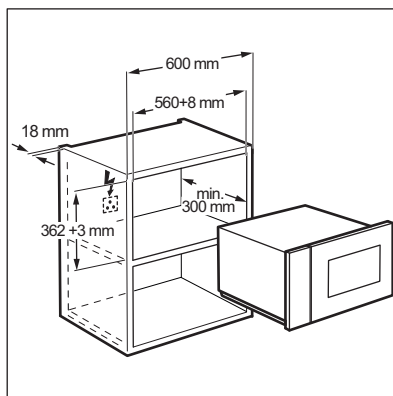

Wykonać poniższe czynności, rozpoczynając od punktu 1.

Aby zainstalować kuchenkę mikrofalową w szafce o podanych niżej wymiarach, nie są konieczne żadne modyfikacje.

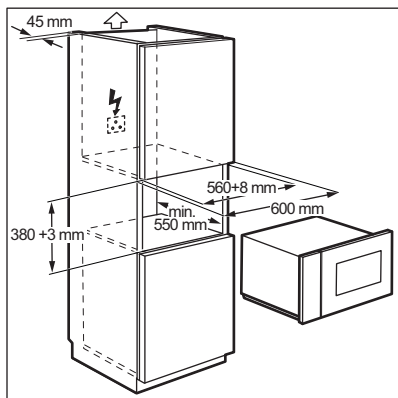

3.3 Instalacja

1. Przewód zasilający nie może być w żadnym miejscu ściśnięty.

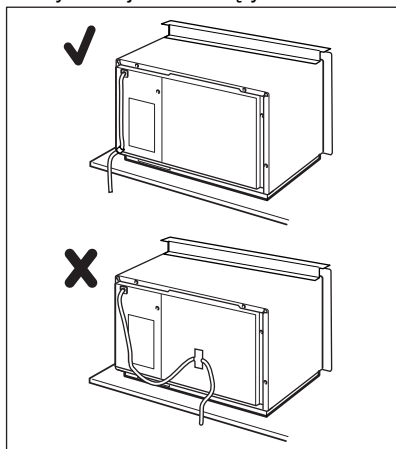

2. Umieścić kuchenkę mikrofalową w szafce.

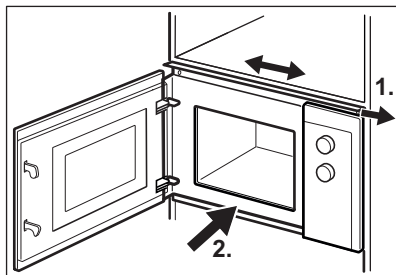

3. Przykręcić uchwyt za pomocą 2 wkrętów.

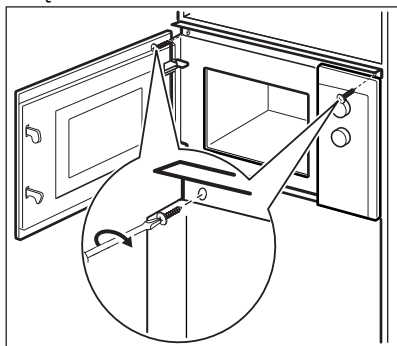

4. Zachować minimalny odstęp między kuchenką mikrofalową a przylegającą zabudową meblową.

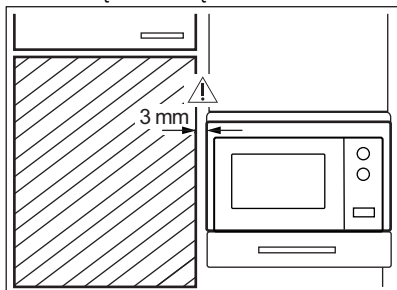

4. OPIS URZĄDZENIA

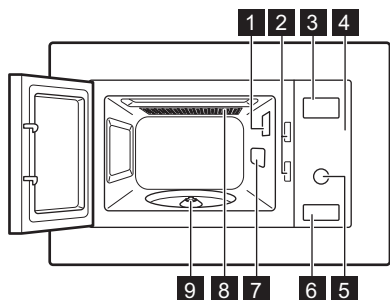

4.1 Informacje ogólne





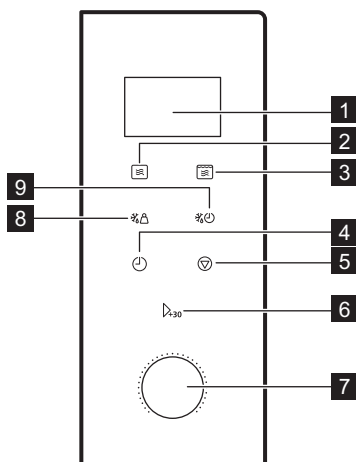

- 1** Oświetlenie
- 2** Blokada zabezpieczająca
- 3** Wyświetlacz
- 4** Panel sterowania
- 5** Pokrętko
- 6** Otwieranie drzwi
- 7** Pokrywa falowodu
- 8** Grill
- 9** Wałek talerza obrotowego

4.2 Panel sterowania

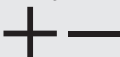

Wskazanie	Opis funkcji
1 Wyświetlacz	Pokazuje ustawienia i aktualną godzinę.
2 	Ustawianie funkcji kuchenki mikrofalowej.
3 	Wybór funkcji: grill lub tryb łączony.
4 	Ustawianie aktualnej godziny i zegara.

Wskazanie	Opis funkcji
5 	Wyłączanie kuchenki mikrofalowej lub kasowanie ustawień gotowania.
6 	Włączenie urządzenia lub wydłużanie czasu gotowania o 30 sekund przy pełnej mocy.
7 	Do ustawiania czasu gotowania, ciężaru lub funkcji.
8 	Do rozmrażania żywności z ustawieniem ciężaru.
9 	Do rozmrażania żywności z ustawieniem czasu.

4.3 Akcesoria

Zestaw talerza obrotowego

-  Do przygotowywania żywności w kuchenke mikrofalowej należy zawsze używać zestawu talerza obrotowego.

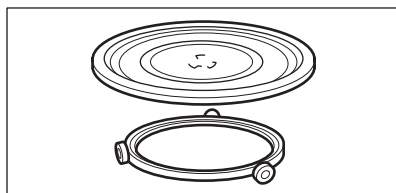

Szklana taca do gotowania oraz prowadnica rolek.

Podstawa do grillowania

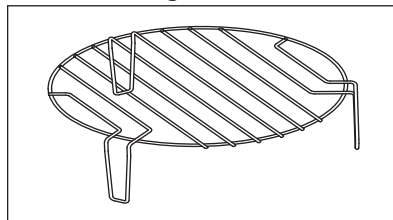

Zastosowanie:

- grillowanie
- tryb łączony

5. PRZED PIERWSZYM UŻYCIEM

-  **OSTRZEŻENIE!**
Patrz rozdział dotyczący bezpieczeństwa.

5.1 Czyszczenie wstępne

-  **UWAGA!**
Patrz rozdział „Konservacja i czyszczenie”.

- Wyjąć wszystkie części i dodatkowe elementy opakowania z kuchenki mikrofalowej.

- Przed pierwszym użyciem należy wyczyścić urządzenie.

5.2 Ustawianie czasu



Przed użyciem kuchenki mikrofalowej należy ustawić aktualną godzinę.

Po podłączeniu urządzenia do zasilania lub po przerwie w dostawie energii na wyświetlaczu pojawi się oznaczenie 0:00 oraz emitowany będzie sygnał dźwiękowy.



Czas można ustawić w formie 24-godzinnym.

1. Nacisnąć dwukrotnie .
2. Ustawić godzinę za pomocą pokrętki sterowania.

3. Nacisnąć .
4. Ustawić minuty za pomocą pokrętki sterowania.
5. Nacisnąć .

6. CODZIENNA EKSPLOATACJA



OSTRZEŻENIE!
Patrz rozdział dotyczący bezpieczeństwa.

6.1 Ogólne informacje na temat korzystania z urządzenia

- Po wyłączeniu urządzenia pozostawić w nim żywność na kilka minut.
- Przed rozpoczęciem przyrządzania potrawy należy usunąć opakowanie z folii aluminiowej, metalową tackę itp.

Gotowanie

- W miarę możliwości należy gotować produkty pod przykryciem w naczyniach odpowiednich do używania w kuchence mikrofalowej. Potrawę można gotować bez przykrycia, tylko jeśli ma być chrupiąca
- Należy uważać, aby nie rozgotować potrawy poprzez ustawienie za wysokiego poziomu mocy lub zbyt długiego czasu gotowania. Może to spowodować wysuszenie, przypalenie lub zapalenie się potrawy.
- Nie gotować w urządzeniu ślimaków w muszlach ani jajek w skorupkach, ponieważ mogą eksplodować. Przed smażeniem jajek należy nakłuć ich żółtka.
- Przed przystąpieniem do gotowania produktów ze „skórką”, takich jak ziemniaki, pomidory czy kielbaski, należy kilkakrotnie nakłuć je widelcem, aby nie eksplodowały.
- Schłodzoną lub mrożoną żywność należy gotować dłużej.
- Potrawy z sosem wymagają okresowego mieszania.
- Warzywa o zwartej strukturze, takie jak marchew, groszek czy kalafior, muszą być gotowane w wodzie.

- Większe porcje potraw należy obrócić na drugą stronę po upływie połowy czasu gotowania.
- W miarę możliwości należy pokroić warzywa na kawałki podobnej wielkości.
- Używać płaskich, szerokich naczyń.
- Nie używać naczyń z porcelany, ceramiki lub fajansu mających nieszkliwione dna lub małe otwory (np. na uchwytych). Wilgoć znajdująca się w otworach może po podgrzaniu spowodować pęknięcie naczyń.
- Szklana taca do gotowania jest niezbędna do prawidłowego działania kuchenki mikrofalowej. Umieszcza się na niej potrawy i płyny.

Rozmrażanie mięsa, drobiu i ryb

- Mrożoną żywność pozbawioną opakowania należy położyć na odwróconym małym talerzu, umieszczonym w większym pojemniku, tak aby umożliwić spływanie cieczy powstającej podczas rozmrażania.
- Obrócić żywność w połowie czasu rozmrażania. W miarę możliwości rozdzielić, a następnie wyjąć kawałki, które zaczęły się rozmrażać.

Rozmrażanie masła, porcji tortu i twarogu

- Nie rozmrażać tych produktów całkowicie w urządzeniu, lecz dokończyć rozmrażanie w temperaturze pokojowej. Zapewnia to bardziej równomierne efekty. Przed rozpoczęciem rozmrażania należy usunąć wszystkie metalowe lub aluminiowe elementy opakowania.

Rozmrażanie owoców i warzyw

- Jeśli owoce i warzywa mają pozostać surowe, nie należy rozmrażać ich całkowicie w urządzeniu. Dokończyć ich rozmrażanie w temperaturze pokojowej.

- Aby ugotować warzywa i owoce bez ich uprzedniego rozmrażania, należy użyć wyższej mocy mikrofal.
- Gotowe dania można przygotowywać w urządzeniu jedynie wtedy, gdy ich opakowanie nadaje się do stosowania w kuchenkach mikrofalowych.
- Należy przestrzegać wskazówek producenta żywności podanych na opakowaniu (np. zdjęć metalową pokrywkę i nakłuć plastikową folię).

Odpowiednie naczynia i materiały

Naczynie / Materiał	Kuchenka mikrofalowa			Grill
	Rozmrażanie	Podgrzewanie	Gotowanie	
Szkoło i porcelana odporne na wysoką temperaturę, bez metalowych elementów, np. Pyrex, szkło żaroodporne	✓	✓	✓	✓
Szkoło i porcelana nieodporne na wysoką temperaturę ¹⁾	✓	X	X	X
Szkoło i szkło ceramiczne z materiałów odpornych na wysoką i niską temperaturę (np. Arcoflam), ruszt grilla	✓	✓	✓	✓
Materiały ceramiczne ²⁾ , fajans ²⁾	✓	✓	✓	X
Żaroodporne tworzywa sztuczne do 200°C ³⁾	✓	✓	✓	X
Karton, papier	✓	X	X	X
Folia spożywcza	✓	X	X	X
Folia do pieczenia z zamknięciem nadającym się do kuchenek mikrofalowych ³⁾	✓	✓	✓	X
Metalowe naczynia do pieczenia, np. emaliowane lub żeliwne	X	X	X	✓
Formy do pieczenia lakierowane na czarno lub z powłoką silikonową ³⁾	X	X	X	✓
Błacha do pieczenia ciasta	X	X	X	✓
Naczynia do przyrumieniania, np. talerz Crisp lub Crunch	X	✓	✓	X
Dania gotowe w opakowaniu ³⁾	✓	✓	✓	✓

¹⁾ Bez srebrnych, złotych i platynowych elementów oraz metalowych dekoracji

²⁾ Bez kwarcowych lub metalowych elementów oraz szkliva z zawartością metalu

³⁾ Należy przestrzegać wskazówek producenta dotyczących maksymalnej temperatury.

✓ można stosować

X nie można stosować

6.2 Włączanie i wyłączenie kuchenki mikrofalowej



UWAGA!

Kuchenka mikrofalowa nie powinna pracować, gdy nie ma w niej żywności.

1. Nacisnąć jednokrotnie
2. Nacisnąć lub obracać pokrętkę sterowania, aby ustawić wybraną funkcję.
3. Nacisnąć \blacktriangleright_{30} , aby potwierdzić.
4. Ustawić czas za pomocą pokrętki sterowania.

5. Nacisnąć \blacktriangleright_{30} , aby potwierdzić wybór i uruchomić kuchenkę mikrofalową.
6. Kuchenka mikrofalowa wyłączy się automatycznie po upływie ustawionego czasu. Zabrzmi sygnał dźwiękowy.

Aby wcześniej wyłączyć kuchenkę mikrofalową:

- nacisnąć
- otworzyć drzwi. Kuchenka mikrofalowa wyłączy się automatycznie. Zamknąć drzwi i nacisnąć \blacktriangleright_{30} , aby kontynuować gotowanie. Tej opcji można użyć do sprawdzania stanu żywności.

6.3 Tabela ustawień mocy

Nacisnąć	Ustawienie mocy	Przybliżona wartość procentowa mocy
1 raz	P100	100 %
2 razy	P 80	80 %
3 razy	P 50	50 %
4 razy	P 30	30 %
5 razy	P 10	10 %

Grill oraz tryb łączony

Nacisnąć	Ustawienie mocy	Tryb funkcji
Grill		
1 raz	G	Duży grill
Tryb łączony		
2 razy	C – 1	55% kuchenka mikrofalowa, 45% grill
3 razy	C – 2	36% kuchenka mikrofalowa, 64% grill

6.4 Szybkie uruchomienie



Maksymalny czas gotowania wynosi 95 minut.

Aby włączyć pełną moc mikrofal na 30 sekund, nacisnąć \blacktriangleright_{30} .



Każde naciśnięcie przycisku powoduje wydłużenie czasu gotowania o 30 sekund.

Aby ustawić czas gotowania w trybie czuwania, obrócić pokrętkę sterowania w lewo, a następnie nacisnąć \blacktriangleright_{30} , aby

uruchomić kuchenkę z pełną mocą mikrofal.

6.5 Rozmrażanie



Można wybrać 2 tryby rozmrażania:

- Rozmrażanie według ciężaru 
- Rozmrażanie według czasu 

 Nie stosować rozmrażania według ciężaru żywności, którą wyjęto z zamrażarki na czas dłuższy niż 20 minut, lub mrożonych dań gotowych.

 Aby włączyć rozmrażanie według ciężaru, należy rozmrozić od 100 g do 2000 g żywności.





 Aby rozmrozić mniej niż 200 g żywności, należy umieścić ją na brzegu talerza.

1. Nacisnąć , aby wybrać rozmrażanie z ustawieniem ciężaru lub nacisnąć , aby wybrać rozmrażanie z ustawieniem czasu.
2. Ustawić ciężar lub czas za pomocą pokrętki sterowania. Przy rozmrażaniu według ciężaru czas jest ustawiany automatycznie.
3. Nacisnąć , aby potwierdzić wybór i uruchomić kuchenkę mikrofalową.



6.6 Gotowanie wieloetapowe

 Jeśli żywność ma być rozmrożona, należy ustawić rozmrażanie jako pierwszy etap.

Gotowanie może odbywać się maksymalnie w 2 etapach.

1. Nacisnąć , aby wybrać rozmrażanie z ustawieniem ciężaru lub nacisnąć , aby wybrać rozmrażanie z ustawieniem czasu.
2. Ustawić ciężar lub czas rozmrażania za pomocą pokrętki sterowania.
3. Nacisnąć , aby potwierdzić.
4. Nacisnąć kilkakrotnie , aby wybrać poziom mocy.
5. Ustawić czas za pomocą pokrętki sterowania.
6. Nacisnąć , aby potwierdzić wybór i uruchomić kuchenkę mikrofalową. Po każdym etapie emitowany jest sygnał dźwiękowy.

6.7 Grill oraz tryb łączony

1. Nacisnąć , aby ustawić wybraną funkcję.
2. Ustawić czas za pomocą pokrętki sterowania.
3. Nacisnąć , aby potwierdzić wybór i uruchomić kuchenkę mikrofalową. Moc oraz czas można zmieniać w trakcie uruchomionego trybu Grill lub trybu łączonego.

7. PROGRAMY AUTOMATYCZNE

 **OSTRZEŻENIE!**
Patrz rozdział dotyczący bezpieczeństwa.

7.1 Automatyczne gotowanie

Ta funkcja służy do łatwego przyrządzania ulubionych potraw.

Kuchenka mikrofalowa automatycznie dobiera optymalne ustawienia.

1. Wybrać odpowiednie menu, obracając pokrętkę sterowania zgodnie z ruchem wskazówek zegara.
2. Nacisnąć , aby potwierdzić.

- Obrócić pokrętkę sterowania, aby wprowadzić ciężar.
- Nacisnąć  430, aby potwierdzić wybór i uruchomić kuchenkę mikrofalową.

Menu	Ilość
A - 1 Pizza	200 g 400 g
A - 2 Mięso	250 g 350 g 450 g
A - 3 Warzywa	200 g 300 g 400 g
A - 4 Makaron	50 g (dodać 450 ml wody) 100 g (dodać 800 ml wody)
A - 5 Ziemniaki	200 g 400 g 600 g
A - 6 Ryby	250 g 350 g 450 g
A - 7 Napój	1 filiżanka (120 ml) 2 filiżanki (240 ml) 3 filiżanki (360 ml)
A - 8 Popcorn	50 g 100 g

8. KORZYSTANIE Z AKCESORIÓW



OSTRZEŻENIE!
Patrz rozdział dotyczący bezpieczeństwa.



Nie wolno gotować żywności umieszczonej bezpośrednio na szklanej tacy do gotowania.

8.1 Wkładanie zestawu talerza obrotowego



UWAGA!
Nie należy gotować żywności bez zestawu talerza obrotowego. Należy wyłącznie używać zestawu talerza obrotowego dostarczonego z kuchenką mikrofalową.

- Umieścić prowadnicę z rolkami centralnie nad wałkiem talerza obrotowego.
- Umieścić szklany talerz do gotowania na prowadnicy z rolkami

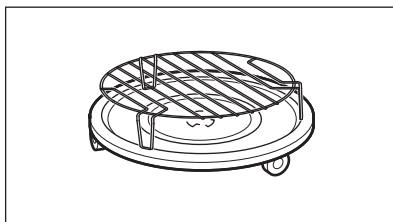
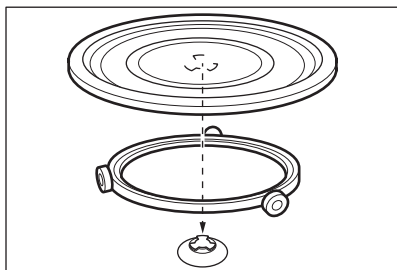

8.2 Wkładanie podstawki do grillowania

Umieścić podstawkę do grillowania na zestawie talerza obrotowego.

9. DODATKOWE FUNKCJE

9.1 Blokada uruchomienia

Blokada uruchomienia chroni przed przypadkowym uruchomieniem kuchenki mikrofalowej.

Nacisnąć i przytrzymać  przez 3 sekundy.

Zabrzmi sygnał dźwiękowy.



Gdy blokada uruchomienia jest włączona, na wyświetlaczu widoczne jest wskazanie .

Aby wyłączyć blokadę uruchomienia

Nacisnąć i przytrzymać  przez 3 sekundy.

9.2 Minutnik

Maksymalna wartość czasu, jaką można ustawić, to 95 minut.

1. Nacisnąć .
2. Ustawić czas za pomocą pokrętki sterowania.
3. Nacisnąć , aby potwierdzić. Minutnik działa także po otwarciu drzwi lub wstrzymaniu pracy kuchenki mikrofalowej. Nacisnąć , aby anulować. Gdy upłynie ustawiony czas, rozlegnie się sygnał dźwiękowy.

10. WSKAZÓWKI I PORADY



OSTRZEŻENIE!

Patrz rozdział dotyczący bezpieczeństwa.

10.1 Wskazówki dotyczące korzystania z mikrofal

Problem	Rozwiązanie
Nie można znaleźć informacji na temat ilości przyrządzanej potrawy.	Sprawdzić podobny produkt spożywczy. Wydłużyć lub skrócić czas gotowania zgodnie z następującą zasadą: Podwójna ilość = prawie podwójna ilość czasu, Połowa ilości = połowa czasu

Problem	Rozwiązanie
Potrawa wyszła za sucha.	Ustawić krótszy czas gotowania lub wybrać niższą moc mikrofal.
Po upływie ustawionego czasu potrawa nie jest jeszcze rozmrożona, podgrzana bądź ugotowana.	Ustawić dłuższy czas gotowania lub wybrać wyższą moc mikrofal. Większe potrawy wymagają dłuższego czasu gotowania.
Po upływie czasu gotowania potrawa jest za gorąca przy brzegu, a w środku jeszcze nie gotowa.	Następnym razem należy wybrać niższą moc i dłuższy czas. W połowie gotowania należy wymieszać potrawę, np. zupę.

Podczas gotowania ryżu lepsze efekty można osiągnąć, stosując płaskie, szerokie naczynie.

10.2 Rozmrażanie

Pieczeń zawsze należy rozmrażać twardą stroną skierowaną na dół.

Nie należy rozmrażać przykrytego mięsa, ponieważ może to spowodować ugotowanie zamiast rozmrożenia.

Całe sztuki drobiu zawsze należy rozmrażać piersią skierowaną na dół.

10.3 Gotowanie

Zawsze należy wyjmować zamrożone mięso i drób z chłodziarki przynajmniej 30 minut przed gotowaniem.

Pozostawić mięso, drób, ryby i warzywa przykryte po gotowaniu.

Nanieść nieco oleju lub stopionego masła na rybę.

Wszystkie warzywa należy gotować pełną mocą mikrofal.

Dodać 30-45 ml zimnej wody na każde 250 g warzyw.

Przed gotowaniem pociąć świeże warzywa na równe kawałki. Wszystkie warzywa gotować pod przykryciem.

10.4 Odgrzewanie

Pakowane potrawy gotowe należy zawsze podgrzewać zgodnie z instrukcją zamieszczoną na opakowaniu.

10.5 Grillowanie

Grilować płaskie potrawy na środku podstawki do grillowania.

Obrócić potrawę po upływie połowy ustawionego czasu i kontynuować grillowanie.

10.6 Tryb łączony

Tryb łączony pozwala zachować chrupkość potraw.

Po upływie połowy ustawionego czasu obrócić potrawę i kontynuować gotowanie.

Każde ustawienie łączy funkcje kuchenki mikrofalowej i grilla z różnymi wartościami czasu i poziomu mocy.

11. KONSERWACJA I CZYSZCZENIE



OSTRZEŻENIE!
Patrz rozdział dotyczący bezpieczeństwa.

11.1 Uwagi i wskazówki dotyczące czyszczenia

- Przęd urządzenia należy myć miękką ściereczką zwilżoną ciepłą wodą z dodatkiem płynu do mycia naczyń.
- Do czyszczenia powierzchni metalowych należy używać zwykłego płynu do mycia naczyń.

- Po każdym użyciu należy oczyścić wnętrze urządzenia. Zanieczyszczenia nie przypalają się i można je łatwo usunąć.
- Trudne do usunięcia zabrudzenia należy usuwać za pomocą specjalnego środka do czyszczenia.
- Należy regularnie czyścić wszystkie akcesoria i pozostawić je do wyschnięcia. Do czyszczenia należy użyć miękkiej ściereczki zwilżonej ciepłą wodą z dodatkiem płynu do mycia naczyń.
- Aby zmiękczyć trudne do usunięcia pozostałości, należy gotować szklankę wody z pełną mocą mikrofal przez około 2-3 minuty.
- Aby usunąć zapachy, dodać do szklanki wody 2 łyżeczki soku z cytryny i gotować z pełną mocą mikrofal przez 5 minut.

12. ROZWIĄZYWANIE PROBLEMÓW



OSTRZEŻENIE!
Patrz rozdział dotyczący bezpieczeństwa.

12.1 Co zrobić, gdy...

Problem	Prawdopodobna przyczyna	Rozwiązanie
Urządzenie nie działa.	Urządzenie jest wyłączone.	Włączyć urządzenie.
Urządzenie nie działa.	Nie włożono wtyczki do gniazda elektrycznego.	Podłączyć urządzenie do zasilania.
Urządzenie nie działa.	Zadziałał bezpiecznik w skrzynce bezpieczników.	Sprawdzić bezpiecznik. Jeśli bezpiecznik zadziała więcej niż jeden raz, należy skontaktować się z wykwalifikowanym elektrykiem.
Urządzenie nie działa.	Nie zamknięto prawidłowo drzwi urządzenia.	Upewnić się, że nic nie blokuje drzwi.
Nie działa oświetlenie.	Przepaliła się żarówka.	Należy wymienić żarówkę.
Na wyświetlaczu widoczne jest wskazanie []].	Włączona jest blokada uruchomienia.	Wyłączyć blokadę uruchomienia. Przytrzymać  przez 3 sekundy.
W urządzeniu występuje iskrzenie.	Wewnątrz znajdują się metalowe naczynia lub naczynia z metalowymi elementami.	Wyjąć naczynie z urządzenia.
W urządzeniu występuje iskrzenie.	Wewnątrz znajdują się metalowe pręty lub folia aluminiowa dotykająca wewnętrznych ścianek urządzenia.	Pręty ani folia nie mogą dotykać wewnętrznych ścianek urządzenia.

Problem	Prawdopodobna przyczyna	Rozwiązanie
Zestaw talerza obrotowego wydaje odgłos szorowania lub obcierania.	Pod szklaną tacą do gotowania znajduje się jakiś przedmiot lub zanieczyszczenie.	Wyczyścić obszar pod szklaną tacą do gotowania.
Urządzenie przestaje działać bez wyraźnego powodu.	Nieprawidłowe działanie.	Jeśli taka sytuacja powtórzy się, należy skontaktować się z autoryzowanym punktem serwisowym.

12.2 Dane dla serwisu

Jeżeli rozwiązanie problemu we własnym zakresie nie jest możliwe, należy skontaktować się ze sprzedawcą lub autoryzowanym punktem serwisowym.

Dane niezbędne dla serwisu znajdują się na tabliczce znamionowej. Tabliczka znamionowa znajduje się na urządzeniu. Nie usuwać tabliczki znamionowej z urządzenia.

Zalecamy wpisanie danych w tym miejscu:	
Model (MOD.)
Numer produktu (PNC)
Numer seryjny (S.N.)

13. OCHRONA ŚRODOWISKA

Materiały oznaczone symbolem  należy poddać utylizacji. Opakowanie urządzenia włożyć do odpowiedniego pojemnika w celu przeprowadzenia recyklingu. Należy zadbać o ponowne przetwarzanie odpadów urządzeń elektrycznych i elektronicznych, aby chronić środowisko naturalne oraz

ludzkie zdrowie. Nie wolno wyrzucać urządzeń oznaczonych symbolem  razem z odpadami domowymi. Należy zwrócić produkt do miejscowego punktu ponownego przetwarzania lub skontaktować się z odpowiednimi władzami miejskimi.

CUPRINS

1. INFORMAȚII PRIVIND SIGURANȚA.....	92
2. INSTRUCȚIUNI DE SIGURANȚĂ.....	96
3. INSTALAREA.....	97
4. DESCRIEREA PRODUSULUI.....	99
5. ÎNAINTE DE PRIMA UTILIZARE.....	101
6. UTILIZAREA ZILNICĂ.....	101
7. PROGRAME AUTOMATE.....	105
8. UTILIZAREA ACCESORIILOR.....	106
9. FUNCȚII SUPLIMENTARE.....	106
10. INFORMAȚII ȘI SFATURI.....	107
11. ÎNGRIJIREA ȘI CURĂȚAREA.....	108
12. DEPANARE.....	108
13. INFORMAȚII PRIVIND MEDIUL.....	109

PENTRU REZULTATE PERFECTE

Vă mulțumim pentru că ați ales acest produs AEG. Am creat acest produs pentru a oferi performanțe impecabile pentru mulți ani de acum înainte, cu tehnologii inovatoare care vă fac viața mai simplă - funcții pe care s-ar putea să nu le găsiți la aparatele obișnuite. Vă rugăm să alocați câteva minute și să citiți manualul pentru a reține aspectele importante.

Vizitați site-ul nostru pentru:



A găsi sfaturi privind utilizarea, broșuri, informații pentru depanare, service și reparații:

www.aeg.com/support



A vă înregistra produsul pentru a beneficia de servicii mai bune:

www.registreaeg.com



A cumpăra accesorii, consumabile și piese de schimb originale pentru aparatul dvs.:

www.aeg.com/shop

ASISTENȚĂ PENTRU CLIEȚI ȘI SERVICE

Utilizați întotdeauna piese de schimb originale.

Atunci când contactați Centrul nostru de service autorizat, asigurați-vă că aveți la dispoziție următoarele informații: Model, PNC, Număr de serie.

Informațiile pot fi găsite pe plăcuța cu date tehnice.

 Avertisment / Atenție - Informații privind siguranța

 Informații și sfaturi generale

 Informații privind mediul înconjurător

Ne rezervăm dreptul asupra efectuării de modificări.

1. INFORMAȚII PRIVIND SIGURANȚA

Înainte de instalarea și de utilizarea aparatului, citiți cu atenție instrucțiunile furnizate. Producătorul nu este

responsabil pentru nicio vătămare sau daună rezultată din instalarea sau utilizarea incorectă. Păstrați permanent instrucțiunile într-un loc sigur și accesibil pentru o consultare ulterioară.

1.1 Siguranța copiilor și a persoanelor vulnerabile



AVERTISMENT!

Pericol de sufocare, vătămare sau invaliditate permanentă.

- Acest aparat poate fi utilizat de copiii cu vârsta mai mare de 8 ani, de persoanele cu capacități fizice, senzoriale sau mentale reduse sau de persoanele neexperimentate doar sub supraveghere sau după o scurtă instruire care să le ofere informațiile necesare despre utilizarea sigură a aparatului și să le permită să înțeleagă pericolele la care se expun. Copiii cu vârsta mai mică de 8 ani și persoanele cu dizabilități profunde și complexe nu trebuie lăsate să se apropie de aparat dacă nu sunt supravegheate permanent.
- Copiii trebuie supravegheați pentru a vă asigura că nu se joacă cu aparatul.
- Nu lăsați ambalajele la îndemâna copiilor și aruncați-le conform reglementărilor.
- AVERTISMENT: Aparatul și piesele accesibile ale acestuia devin fierbinți pe durata utilizării. Nu lăsați copiii și animalele de companie în apropierea aparatului atunci când funcționează și se răcește.
- Dacă aparatul are un dispozitiv de siguranță pentru copii, acesta trebuie activat.
- Copiii nu vor realiza operațiunile de curățare sau de întreținere care revin utilizatorului aparatului fără a fi supravegheați.

1.2 Informații generale despre siguranță

- Acest aparat poate fi utilizat numai pentru gătire.

- Acest aparat este proiectat pentru uz casnic individual într-un mediu interior.
- Acest aparat electrocasnic poate fi utilizat în birouri, camere de oaspeți, camere de oaspeți cu paturi și mic dejun, case de oaspeți în cadrul fermelor și alte spații de cazare similare, în care această utilizare nu depășește (media) nivelurile de utilizare domestică.
- AVERTISMENT: Aparatul și piesele accesibile ale acestuia devin fierbinți pe durata utilizării. Aveți grijă să nu atingeți elementele de încălzire.
- Utilizați întotdeauna mănuși de cuptor pentru a scoate sau a pune în aparat vase sau accesorii.
- Nu folosiți un aparat de curățat cu abur pentru a curăța aparatul.
- Înainte de a efectua orice operațiune de întreținere, opriți aparatul și scoateți ștecherul din priză.
- În cazul în care cablul de alimentare este deteriorat, acesta trebuie înlocuit de producător, de centrul de service autorizat al acestuia sau de persoane cu o calificare similară pentru a se evita electrocutarea.
- Aparatul nu trebuie să fie pus în funcțiune cu ajutorul unui cronometru extern sau al unui sistem separat de telecomandă.
- AVERTISMENT: Doar o persoană calificată poate efectua operațiunile de service sau reparații care implică scoaterea capacului care oferă protecție la expunerea la energia microundelor.
- AVERTISMENT: Nu încălziți lichide și alte alimente în recipiente închise. Acestea pot exploda.
- AVERTISMENT: Dacă ușa sau garnitura ușii sunt deteriorate, aparatul nu mai trebuie folosit până când nu este reparat de o persoană calificată.
- Recipientele metalice pentru alimente și băuturi nu sunt permise în timpul gătitului la microunde. Această cerință nu este aplicabilă dacă producătorul specifică dimensiunea și forma recipientelor metalice adecvate pentru gătitul la microunde.

- Folosiți numai ustensile care sunt adecvate pentru utilizarea în cuptoarele cu microunde.
- Atunci când încălziți alimente în recipiente de plastic sau hârtie, supravegheați aparatul pentru a se evita riscul de aprindere.
- Aparatul este destinat încălzirii alimentelor și băuturilor. Uscarea alimentelor sau hainelor și încălzirea pernelor de încălzire, a papucilor, bureților, cârpelor umede și altor articole similare reprezintă un risc de accidentare, aprindere sau incendiu.
- Dacă iese fum, opriți sau scoateți din priză aparatul și țineți închisă ușa cuptorului pentru a înăbuși flăcările.
- Încălzirea băuturilor la microunde poate cauza fierberea cu întârziere. Manevrați recipientul cu grijă.
- Conținutul biberoanelor și al borcănașelor pentru bebeluși trebuie amestecat sau agitat, iar temperatura trebuie verificată înainte de servire, pentru a evita arsurile.
- Ouăle în coajă sau ouăle fierte tare în coajă nu trebuie încălzite în aparat deoarece pot exploda, chiar și după ce încălzirea la microunde s-a terminat.
- Aparatul trebuie curățat regulat și toate depunerile de alimente trebuie eliminate.
- Dacă aparatul nu este menținut curat, suprafața acestuia se poate deteriora, ceea ce afectează negativ durata de funcționare a aparatului și poate provoca o situație periculoasă.
- Temperatura suprafețelor accesibile poate fi ridicată atunci când aparatul funcționează.
- Cuptorul cu microunde nu trebuie pus într-un dulap decât dacă a fost testat într-un dulap.
- Suprafața din spate a aparatelor trebuie așezată pe un perete.
- Nu folosiți substanțe abrazive dure sau raclete ascuțite de metal pentru a curăța sticla ușii deoarece acestea pot zgâria suprafața, ceea ce poate avea drept consecință spargerea sticlei.

- Nu activați aparatul atunci când acesta este gol. Piesele metalice din interiorul cavității pot crea arc electric.
- Acordați atenție dimensiunilor minime ale dulapului (dacă este cazul). Consultați capitolul despre instalare.
- Aparatul trebuie utilizat cu ușa decorativă deschisă (dacă este cazul).

2. INSTRUCȚIUNI DE SIGURANȚĂ

2.1 Instalarea



AVERTISMENT!

Doar o persoană calificată trebuie să instaleze acest aparat.

- Îndepărtați toate ambalajele.
- Dacă aparatul este deteriorat, nu îl instalați sau utilizați.
- Urmați instrucțiunile de instalare furnizate împreună cu aparatul.
- Aveți întotdeauna grijă când mutați aparatul deoarece acesta este greu. Folosiți întotdeauna mănuși de protecție și încălțăminte închisă.
- Nu trageți aparatul de mâner.
- Respectați distanțele minime față de alte aparate și corpuri de mobilier.
- Instalați aparatul într-un loc sigur și adecvat care satisface cerințele privind instalarea.
- Laturile aparatului trebuie să rămână lângă alte aparate sau unități cu aceeași înălțime.

2.2 Conexiunea electrică



AVERTISMENT!

Pericol de incendiu și electrocutare.

- Toate conexiunile electrice trebuie realizate de către un electrician calificat.
- Aparatul trebuie legat la o priză cu împământare.
- Asigurați-vă că parametrii de pe plăcuța cu date tehnice sunt compatibili cu valorile nominale ale sursei de alimentare.

- Dacă se conectează aparatul la priză folosindu-se un prelungitor, acesta din urmă trebuie să fie împământat.
- Procedați cu atenție pentru a nu deteriora ștecherul și cablul de alimentare electrică. Contactați centrul de service sau un electrician pentru a schimba un cablu de alimentare deteriorat.
- Nu trageți de cablul de alimentare pentru a scoate din priză aparatul. Trageți întotdeauna de ștecher.

2.3 Utilizarea



AVERTISMENT!

Pericol de rănire, arsuri și electrocutare sau explozie.

- Nu modificați specificațiile acestui aparat.
- Nu lăsați aparatul nesupravegheat în timpul funcționării.
- Nu aplicați presiune asupra ușii deschise.
- Nu blocați fanțele de ventilație.
- Nu utilizați aparatul drept suprafață de lucru și nu utilizați interiorul cuptorului pentru a depozita obiecte.

2.4 Întreținerea și curățarea



AVERTISMENT!

Pericol de rănire, incendiu sau de deteriorare a aparatului.

- Înainte de a efectua operațiile de întreținere, dezactivați aparatul și scoateți ștecherul din priză.

- Curățați regulat aparatul pentru a preveni deteriorarea materialului de la suprafață.
- Nu lăsați să se depună resturi de mâncare sau de detergent pe suprafețele de etanșare ale ușii.
- Grăsimile și alimentele rămase în aparat pot lua foc și pot forma un arc electric atunci când este utilizată funcția microunde.
- Curățați aparatul cu o lavetă moale, umedă. Utilizați numai detergenți neutri. Nu folosiți produse abrazive, bureți abrazivi, solvenți sau obiecte metalice.
- Dacă folosiți un spray pentru cuptor, respectați instrucțiunile de siguranță de pe ambalaj.
- Referitor la becul (becurile) din acest produs și becurile de schimb vândute separat: Aceste becuri sunt concepute pentru a suporta situațiile fizice extreme din aparatele electrocasnice, cum ar fi cele de temperatură, vibrație, umiditate sau au rolul de a semnaliza informații privitoare la starea operațională a aparatului. Acestea nu sunt destinate utilizării în alte aplicații și nu sunt adecvate pentru iluminarea camerelor din locuință.

2.5 Serviciul de asistență tehnică

- Pentru a repara aparatul contactați Centrul de service autorizat. Utilizați doar piese de schimb originale.
- Acest produs conține o sursă de lumină cu clasa de eficiență energetică G.

3. INSTALAREA



AVERTISMENT!
Consultați capitolele privind siguranța.

3.1 Conectarea la alimentarea electrică



AVERTISMENT!
Instalația electrică trebuie realizată numai de către o persoană calificată.



Producătorul nu este responsabil dacă nu respectați măsurile de siguranță descrise în capitolul „Informații privind siguranța”.

Acest cuptor cu microunde este livrat cu un cablu de alimentare electrică și ștecher.

2.6 Gestionarea deșeurilor după încheierea ciclului de viață al aparatului



AVERTISMENT!
Pericol de vătămare sau sufocare.

- Deconectați aparatul de la sursa de alimentare electrică.
- Tăiați cablul de alimentare electrică chiar de lângă aparat și aruncați-l.

Cablul are un fir de împământare cu un ștecher cu împământare. Ștecherul trebuie conectat la o priză care este corect instalată și legată la împământare. În cazul unui scurt circuit electric, împământarea reduce pericolul de electrocutare.

3.2 Instalarea - pregătirea prealabilă

Pentru a instala cuptorul cu microunde într-un dulap cu dimensiunile ca în specificațiile de mai jos, scoateți cele 4 șuruburi și suportul din partea de jos a aparatului.

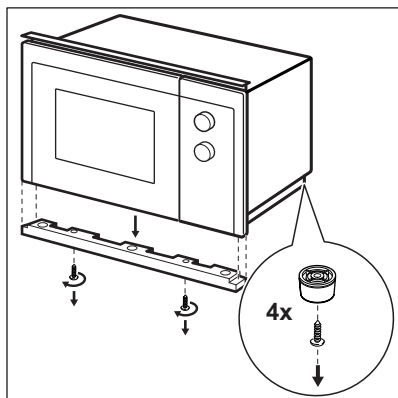
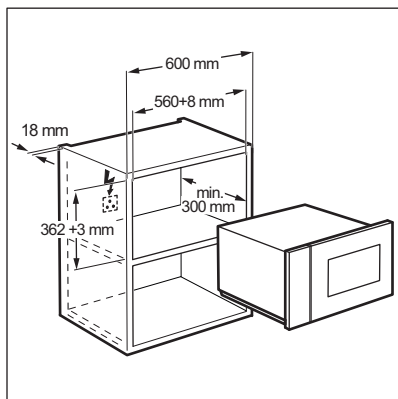

Urmații pașii de mai jos, începând cu numărul 1.

Pentru a instala cuptorul cu microunde într-un dulap cu dimensiunile ca în specificațiile de mai jos, nu este necesară nicio modificare.

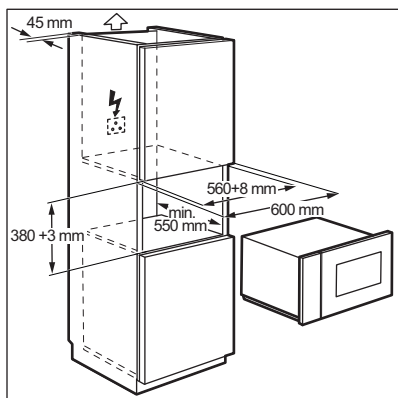

3.3 Instalarea

1. Cablul electric nu trebuie blocat în niciun fel.

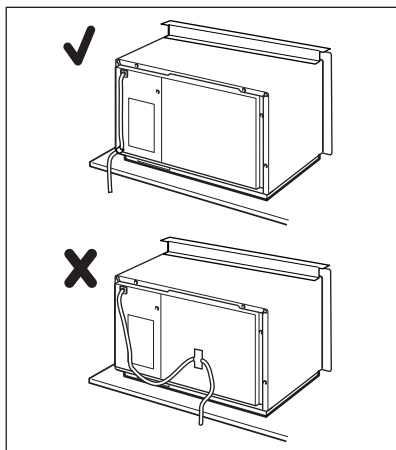

2. Introduceți cuptorul cu microunde în interiorul dulapului.

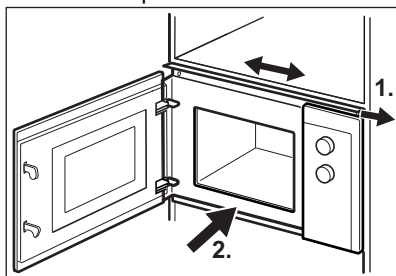

3. Fixați suportul superior în 2 șuruburi.

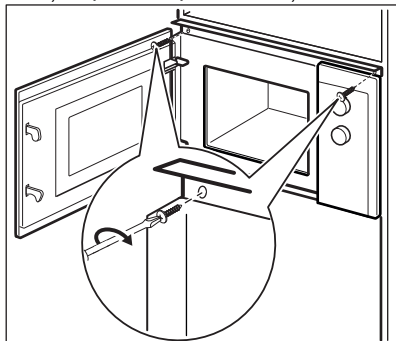

4. Respectați distanța minimă dintre cuptorul cu microunde și mobilierul adiacent.

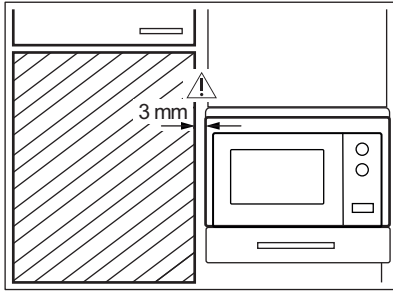

4. DESCRIEREA PRODUSULUI



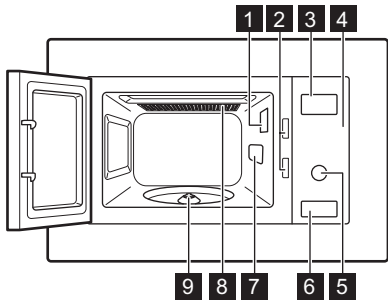

4.1 Prezentare generală

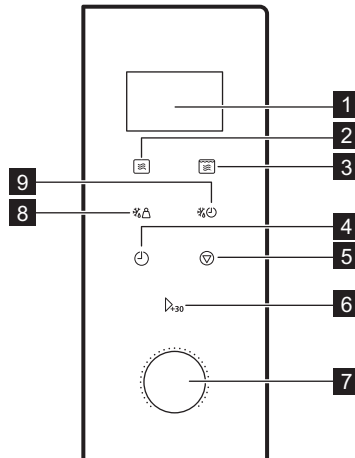

- 1** Bec
- 2** Sistem de blocare de siguranță
- 3** Afișaj
- 4** Panou de comandă
- 5** Buton rotativ
- 6** Deschizător pentru ușă
- 7** Capac ghid de unde
- 8** Grătar
- 9** Ax pentru farfuria rotativă

4.2 Panoul de comandă



Element de afișare	Descrierea funcției
1 Afișaj	Afișează setările și ora curentă.
2 	Pentru a seta funcția microunde.
3 	Pentru a seta funcția de gătit combinat sau grătar.
4 	Pentru a seta ceasul și cronometrul.
5 	Pentru dezactivarea cuptorului cu microunde sau pentru ștergerea setărilor de la gătit.
6 	Pentru a porni aparatul sau pentru mări durată gătirii cu 30 de secunde la putere maximă.
7 Buton rotativ pentru Setare 	Pentru a seta durata gătirii sau masa sau funcția.
8 	Pentru a decongela alimentele în funcție de masa lor.
9 	Pentru a decongela alimentele în funcție de timp.

4.3 Accesorii

Set pentru farfuria rotativă



Utilizați întotdeauna setul pentru farfuria rotativă la prepararea alimentelor în cuptorul cu microunde.

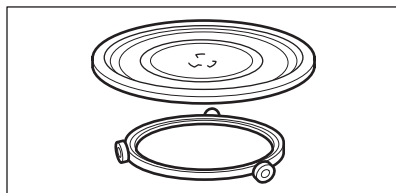

Tavă de gătit din sticlă și ghidajul cu role.

Raft grătar

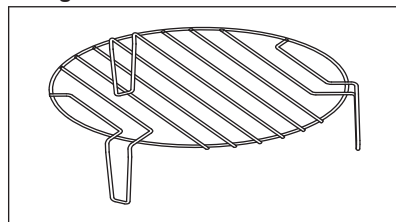

A se utiliza pentru:

- frigerea la grătar
- gătitul combinat

5. ÎNAINTE DE PRIMA UTILIZARE



AVERTISMENT!

Consultați capitolele privind siguranța.

5.1 Prima curățare



ATENȚIE!

Consultați capitolul „Îngrijirea și curățarea”.

- Scoateți toate piesele și ambalajul suplimentar din cuptorul cu microunde.
- Curățați aparatul înainte de prima utilizare.



5.2 Setarea orei

Setați ora pentru a utiliza cuptorul cu microunde.

Atunci când conectați aparatul la sursa de alimentare electrică sau după o întrerupere a curentului, afișajul indică 0:00 și este emis un semnal sonor.



Puteți seta ora în formatul cu 24 de ore.

1. Apăsăți de două ori .
2. Rotiți butonul Setare pentru a seta orele.
3. Apăsăți  pentru a confirma.
4. Rotiți butonul Setare pentru a seta minutele.
5. Apăsăți  pentru a confirma.

6. UTILIZAREA ZILNICĂ



AVERTISMENT!

Consultați capitolele privind siguranța.

6.1 Informații generale despre utilizarea aparatului

- După dezactivarea aparatului, așteptați încă câteva minute înainte de a scoate alimentele.
- Scoateți folia de aluminiu de la ambalare, recipientele metalice etc. înainte de a prepara alimentele.

Gătire

- Dacă se poate, gătiți alimentele acoperite cu un material dedicat utilizării la microunde. Gătiți alimentele fără capac dacă doriți să le faceți crocante
- Nu supraîncălziți preparatele prin setarea unei puteri și a unei durate prea mari. Măncarea se poate usca, arde sau poate să ia foc în anumite locuri.
- Nu utilizați aparatul pentru a găti ouă sau melci în cochilie deoarece aceștia pot exploda. La ouăle ochiuri, mai întâi găuriți gălbenușul.

- Înainte de preparare, împungeți în câteva locuri mâncarea cu pieliță sau coajă, cum ar fi cartofii, roșiile, cârnații și alte alimente similare folosind o furculiță. astfel încât mâncarea să nu explodeze.
- Pentru alimentele răcite sau congelate, setați o durată de preparare mai mare.
- Preparatele care conțin sos trebuie amestecate din când în când.
- Legumele care au o structură fermă, cum ar fi morcovii, mazărea sau conopida, trebuie gătite în apă.
- Întoarceți bucățile mai mari de alimente la jumătatea duratei de gătire.
- Dacă este posibil, tăiați legumele în bucăți de dimensiuni cât mai egale.
- Folosiți farfurii mari, întinse.
- Nu utilizați vase realizate din porțelan, ceramică sau lut cu baze nefinisate sau găuri mici, de exemplu pe mânăre. Umezeala care intră în găuri poate provoca crăparea vasului atunci când este încălzit.
- Tava de gătit din sticlă este necesară pentru funcționarea cuptorului cu microunde. Puneți alimente sau lichide pe aceasta.

Decongelarea cărnii, puiului, peștelui

- Puneți alimentele congelate, despachetate pe o farfurie bombată cu un recipient dedesubt care să colecteze lichidul rezultat în urma decongelării.
- Întoarceți alimentele la jumătatea duratei de decongelare. Dacă este posibil, tăiați și scoateți bucățile care au început să se decongeleze.

Decongelarea untului, a feliilor de tort și prăjiturilor

- Nu decongeleți complet alimentele în aparat. Lăsați-le să se decongeleze complet la temperatura camerei. Aceasta asigură un rezultat mai uniform. Îndepărtați toate ambalajele metalice sau din aluminiu înainte de decongelare.

Decongelarea fructelor, legumelor

- Dacă fructele și legumele trebuie să rămână crude, nu le decongeleți complet în aparat. Lăsați-le să se decongeleze la temperatura camerei.
- Utilizați un nivel mai mare de putere al microundelor pentru a găti fructele și legumele fără a le decongela mai întâi.

Semipreparate

- Puteți găti semipreparate la aparat doar dacă ambalajul este adecvat pentru utilizarea la microunde.
- Respectați instrucțiunile producătorului tipărite pe ambalaj (de ex. eliminați capacul metalic și găuriți membrana din plastic).

Vesela și materialele adecvate

Vase de gătit / Materiale	Microunde			Preparare la grătar
	Decongelare	Încălzire	Gătire	
Sticlă și porțelan rezistente la foc fără componente din metal, de ex. Pyrex, sticlă Jena	✓	✓	✓	✓
Vase din sticlă și porțelan care nu pot fi folosite în cuptor ¹⁾	✓	X	X	X
Sticlă sau sticlă ceramică realizată din materiale rezistente la căldură/congelare (de ex. Arcoflam), raftul grătarului	✓	✓	✓	✓
Ceramică ²⁾ , vase de lut ²⁾	✓	✓	✓	X
Material plastic rezistent la călduri de până la 200°C ³⁾	✓	✓	✓	X
Carton, hârtie	✓	X	X	X
Folie transparentă	✓	X	X	X
Folie de copt cu sistem de închidere pentru microunde ³⁾	✓	✓	✓	X
Coacerea preparatelor cu suport realizat din metal, de ex. email, fontă	X	X	X	✓
Forme pentru prăjituri, lăcuite sau aco-perite cu silicon ³⁾	X	X	X	✓

Vase de gătit / Materiale	Microunde			Preparare la grătar
	Decongela-re	Încălzire	Gătire	
Tavă de gătit	X	X	X	✓
Vase pentru rumenire, de ex. tigaie sau tavă de copt	X	✓	✓	X
Mâncăruri semipreparate și ambalate ³⁾	✓	✓	✓	✓

1) Fără placări / decorații cu argint, aur, platină sau alt metal

2) Fără componente metalice sau din cuarț sau vase emailate care conțin piese metalice

3) Respectați instrucțiunile producătorului cu privire la temperaturile maxime.

✓ **adecvat**



X **nu este adecvat**

6.2 Activarea și dezactivarea cuptorului cu microunde



ATENȚIE!

Nu lăsați cuptorul cu microunde să funcționeze dacă nu există alimente în acesta.

1. Apăsați  o singură dată.
2. Apăsați în mod repetat  sau rotiți butonul Setare pentru a seta funcția dorită.
3. Apăsați  pentru a confirma.

4. Rotiți butonul Setare pentru a seta durata.
5. Apăsați  pentru confirmare și activarea cuptorului cu microunde.
6. Cuptorul cu microunde se dezactivează automat atunci când expiră durata setată. Este emis un semnal sonor.

Pentru a dezactiva cuptorul cu microunde mai devreme:

- apăsați .
- deschideți ușa. Cuptorul cu microunde se oprește automat.

Închideți ușa și apăsați  pentru a continua gătitul. Utilizați această opțiune pentru a inspecta alimentele.

6.3 Tabelul cu nivelurile de putere

Apăsați 	Nivel de putere	Procentul aproximativ de putere
1 dată	P100	100 %
de 2 ori	P 80	80 %
de 3 ori	P 50	50 %
de 4 ori	P 30	30 %
de 5 ori	P 10	10 %

Gătutul la Grătar și Combinat

Apăsăți 	Nivel de putere	Modul Funcție
Grătar		
1 dată	G	Grătar dublu
Gătuit combinat		
de 2 ori	C – 1	55 % Microunde, 45 % Grătar
de 3 ori	C – 2	36 % Microunde, 64 % Grătar

6.4 Pornirea rapidă



Durata maximă pentru gătit este de 95 de minute.

Pentru a activa cuptorul cu microunde timp de 30 de secunde la putere

maximă, apăsați .





Durata de gătit crește cu 30 de secunde la fiecare apăsare suplimentară a butonului.

Pentru a seta durata gătirii în modul așteptare, rotiți butonul Setare spre

stânga, după care apăsați  pentru a porni cuptorul cu microunde la puterea maximă.

6.5 Decongelarea

Puteți alege între 2 moduri de decongelare:

- Decongelare în funcție de masă  
- Decongelare în funcție de timp  







Nu utilizați decongelarea în funcție de masă pentru alimente care au fost scoase din congelator pentru mai mult de 20 de minute sau pentru mâncăruri semipreparate congelate.



Pentru a activa decongelarea în funcție de masă trebuie să utilizați alimente cu masa între 100 g și 2.000 g.



Pentru a decongela mai puțin de 200 g de alimente, puneți-le pe marginea farfuriei rotative.







1. Apăsăți   pentru decongelarea în funcție de masă sau   pentru decongelarea în funcție de timp.
2. Rotiți butonul Setare pentru a seta masa sau durata.
Pentru decongelarea în funcție de masă, durata este setată automat.
3. Apăsăți  pentru confirmare și activarea cuptorului cu microunde.

6.6 Gătutul în mai multe etape



Dacă o etapă este decongelarea, setați-o ca prima etapă.

Puteți găti alimentele în maxim 2 etape.

1. Apăsăți   pentru decongelarea în funcție de masă sau   pentru decongelarea în funcție de timp.
2. Rotiți butonul Setare pentru a seta durata decongelării sau masa.
3. Apăsăți  pentru a confirma.
4. Apăsăți  în mod repetat pentru a alege un nivel al puterii.
5. Rotiți butonul Setare pentru a seta durata.
6. Apăsăți  pentru confirmare și activarea cuptorului cu microunde. După fiecare etapă este emis un semnal acustic.

6.7 Gătutul la Grătar și Combinat

1. Apăsăți  pentru a seta funcția dorită.
2. Rotiți butonul Setare pentru a seta durata.
3. Apăsăți Δ_{+30} pentru confirmare și activarea cuptorului cu microunde. Puteți modifica nivelul puterii sau durata în timpul funcționării modului de gătire Grătar sau Combinat.

7. PROGRAME AUTOMATE



AVERTISMENT!

Consultați capitolele privind siguranța.

7.1 Gătirea automată

Utilizați această funcție pentru a găti ușor alimentul preferat. Cuptorul cu microunde alege automat setările optime.

1. Rotiți butonul Setare spre dreapta pentru a alege meniul dorit.
2. Apăsăți Δ_{+30} pentru a confirma.
3. Rotiți butonul Setare pentru a seta masa meniului.
4. Apăsăți Δ_{+30} pentru confirmare și activarea cuptorului cu microunde.

Meniu	Cantitate
A - 1 Pizza	200 g 400 g
A - 2 Carne	250 g 350 g 450 g
A - 3 Legume	200 g 300 g 400 g
A - 4 Paste	50 g (adăugați 450 ml de apă) 100 g (adăugați 800 ml de apă)
A - 5 Cartofi	200 g 400 g 600 g
A - 6 Pește	250 g 350 g 450 g
A - 7 Băutură	1 ceașcă (120 ml) 2 cești (240 ml) 3 cești (360 ml)
A - 8 Popcorn	50 g 100 g

8. UTILIZAREA ACCESORIILOR



AVERTISMENT!
Consultați capitolele privind siguranța.

8.1 Introducerea setului pentru farfuria rotativă



ATENȚIE!
Nu gătiți alimente fără setul pentru farfuria rotativă. Utilizați doar setul pentru farfuria rotativă furnizat împreună cu cuptorul cu microunde.



Nu gătiți alimentele direct pe sticla tăvii de gătit.

1. Puneți ghidajul cu role în jurul axului farfuriei rotative.
2. Puneți tava de gătit din sticlă pe ghidajul cu role

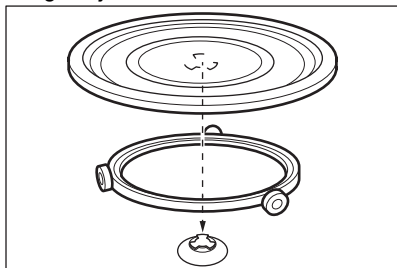

8.2 Introducerea suportului grătarului

Puneți raftul grătarului pe setul farfuriei rotative.

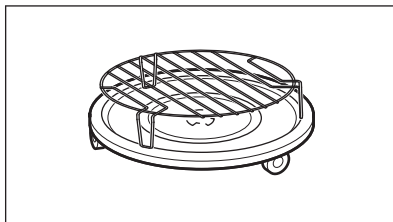

9. FUNCȚII SUPLIMENTARE

9.1 Dispozitivul de siguranță pentru copii

Dispozitivul de siguranță pentru copii împiedică utilizarea accidentală a cuptorului cu microunde.

Apăsați lung timp de 3 secunde. Este emis un semnal sonor. Atunci când Dispozitivul de siguranță pentru copii este activ, afișajul indică .

Pentru dezactivarea dispozitivului de siguranță pentru copii Apăsați lung timp de 3 secunde.

9.2 Cronometrul de bucătărie

Puteți seta maxim 95 de minute.

1. Apăsați .
2. Rotiți butonul Setare pentru a seta durata.
3. Apăsați pentru a confirma. Cronometrul funcționează în continuare atunci când deschideți ușa sau puneți pauză la cuptorul cu microunde. Apăsați pentru a anula. Este emis un semnal sonor după terminarea duratei setate.

10. INFORMAȚII ȘI SFATURI



AVERTISMENT!

Consultați capitolele privind siguranța.

10.1 Sfaturi pentru microunde

Problemă	Soluție
Nu puteți găsi informații privind cantitățile de alimente preparate.	Căutați alimente similare. Măriți sau micșorați durata de gătire în conformitate cu următoarea regulă: Cantitate dublă = timp aproape dublu, Cantitate pe jumătate = timp pe jumătate
Mâncarea s-a uscat prea mult.	Setați o durată de gătit mai scurtă sau selectați o putere mai mică pentru microunde.
Alimentele nu sunt încă decongelate, fierbinți sau gătite după ce durata a expirat.	Setați o durată de gătit mai lungă sau selectați o putere mai mare. Rețineți faptul că vasele mari au nevoie de mai mult timp.
După expirarea duratei de gătire, alimentele sunt supraîncălzite la margini, dar încă nu sunt gata în mijloc.	Data viitoare selectați o putere mai mică și o durată mai mare. Amestecați lichidele la jumătatea duratei, cum ar fi în cazul supei.

Pentru a obține rezultate mai bune în cazul orezului, folosiți farfurii întinse, mari.

10.2 Decongelare

Decongeleți întotdeauna carnea așezând partea cu grăsime în jos.

Nu decongeleți carnea acoperită deoarece aceasta se poate găti în loc să se decongeleze.

Decongeleți întotdeauna pieptul de pui cu os așezându-l cu fața în jos.

10.3 Gătit

Scoateți întotdeauna carnea roșie și de pasăre din congelator cu cel puțin 30 de minute înainte de gătit.

Lăsați carnea roșie, pasărea, peștele și legumele acoperite după gătit.

Ungeți cu puțin ulei sau unt topit peștele.

Toate legumele trebuie gătite la puterea maximă a microundelor.

Adăugați 30 – 45 ml de apă rece la fiecare 250 g de legume.

Înainte de gătit, tăiați legumele proaspete în bucăți de dimensiuni egale. Gătiți toate legumele cu un capac pe recipient.

10.4 Reîncălzirea

Când reîncălziți mâncărurile semipreparate respectați întotdeauna instrucțiunile scrise pe ambalaj.

10.5 Grill

Frigeți la grătar alimentele plate în mijlocul raftului grătarului.

Întoarceți alimentele la jumătatea duratei setate și continuați prepararea la grătar.

10.6 Gătitul combinat

Utilizați Gătitul combinat pentru a păstra crocante anumite alimente.

La jumătatea duratei de gătit, întoarceți alimentele și continuați gătitul.

Fiecare mod combină funcțiile de microunde și grătar la diferite intervale de timp și niveluri ale puterii.

11. ÎNGRIJIREA ȘI CURĂȚAREA



AVERTISMENT!

Consultați capitolele privind siguranța.

11.1 Observații și sfaturi despre curățare

- Curățați partea din față a cuptorului cu o cârpă moale, apă caldă și agent de curățare.
- Utilizați un agent de curățare obișnuit pentru a curăța suprafețele metalice.
- Curățați interiorul aparatului după fiecare utilizare. Murdăria nu arde și poate fi eliminată foarte ușor.
- Curățați murdăria rezistentă cu produs special de curățat.
- Curățați regulat toate accesoriile și lăsați-le să se usuce. Folosiți o lavetă moale cu apă caldă și un agent de curățare.
- Pentru a înmuia resturile dificil de curățat, fierbeți un pahar cu apă la puterea maximă a microundelor timp de 2 - 3 minute.
- Pentru a elimina mirosurile, puneți într-un pahar cu apă 2 lingurițe de suc de lămâie și fierbeți la puterea maximă a microundelor timp de 5 minute.

12. DEPANARE



AVERTISMENT!

Consultați capitolele privind siguranța.

12.1 Ce trebuie făcut dacă...

Problemă	Cauză posibilă	Soluție
Aparatul nu funcționează.	Aparatul este dezactivat.	Activați aparatul.
Aparatul nu funcționează.	Aparatul nu este conectat la priză.	Introduceți aparatul în priză.
Aparatul nu funcționează.	Siguranța din tabloul de siguranțe se declanșează.	Verificați siguranța. Dacă siguranța declanșează în mod repetat, contactați un electrician calificat.
Aparatul nu funcționează.	Ușa nu este închisă corect.	Verificați dacă ușa nu este obstrucționată.
Becul nu funcționează.	Becul este defect.	Becul trebuie înlocuit.
Afișajul indică []	Dispozitivul de siguranță pentru copii este activat.	Dezactivați Dispozitivul de siguranță pentru copii. Țineți apăsat  timp de 3 secunde.
Apar scânteie în interior.	Există vase de metal sau vase cu decorațiuni metalice.	Scoateți vasul din aparat.

Problemă	Cauză posibilă	Soluție
Apar scânteii în interior.	Există suportți de metal sau folii de aluminiu care ating pereții interiori.	Suporturile de metal sau folia nu trebuie să atingă pereții interiori.
Setul pentru farfuria rotativă scrâșnește sau hârșâie.	Există un obiect sau mizerie sub tava de gătit din sticlă.	Curățați zona de sub tava de gătit din sticlă.
Aparatul se oprește din funcționare fără niciun motiv clar.	Există o defecțiune.	Dacă situația se repetă, contactați centrul de service autorizat.

12.2 Date pentru service

Dacă nu puteți găsi singur o soluție la problemă, adresați-vă comerciantului sau unui Centru de service autorizat.

Datele necesare centrului de service se găsesc pe plăcuța cu date tehnice.

Plăcuța cu date tehnice se găsește pe aparat. Nu scoateți plăcuța cu date tehnice de pe aparat.

Vă recomandăm să notați datele aici:	
Model (MOD.)
Codul numeric al produsului (PNC)
Numărul de serie (S.N.)

13. INFORMAȚII PRIVIND MEDIUL

Reciclați materialele marcate cu simbolul . Pentru a recicla ambalajele, acestea trebuie puse în containerele corespunzătoare. Ajuțați la protejarea mediului și a sănătății umane și la reciclarea deșeurilor din aparatele electrice și electrocasnice. Nu aruncați

aparatele marcate cu acest simbol  împreună cu deșeurile menajere. Returnați produsul la centrul local de reciclare sau contactați administrația orașului dvs.

OBSAH

1. BEZPEČNOSTNÉ INFORMÁCIE.....	111
2. BEZPEČNOSTNÉ POKYNY.....	114
3. INŠTALÁCIA.....	115
4. POPIS VÝROBKU.....	117
5. PRED PRVÝM POUŽITÍM.....	118
6. KAŽDODENNÉ POUŽÍVANIE.....	119
7. AUTOMATICKÉ PROGRAMY.....	123
8. POUŽÍVANIE PRÍSLUŠENSTVA.....	124
9. DOPLNKOVÉ FUNKCIE.....	124
10. TIPY A RADY.....	125
11. OŠETROVANIE A ČISTENIE.....	126
12. RIEŠENIE PROBLÉMOV.....	126
13. OCHRANA ŽIVOTNÉHO PROSTREDIA.....	127

NA DOSIAHNUTIE PERFEKTNÝCH VÝSLEDKOV

Ďakujeme, že ste si vybrali tento výrobok značky AEG. Vytvorili sme ho, aby vám poskytol bezchybný výkon na mnoho rokov, pričom sme použili inovačné technológie, ktoré pomáhajú zjednodušovať život – funkcie, ktoré nenájdete u bežných spotrebičov. Venujte, prosím, niekoľko minút tomuto návodu a dôkladne si ho prečítajte, aby ste svoj spotrebič mohli využívať čo najlepšie. Navštívte našu stránku, kde nájdete:



Rady týkajúce sa používania, brožúry, návody na riešenie problémov a informácie o servise a opravách:

www.aeg.com/support



Zaregistrujte si výrobok a využite tak ešte lepší servis:

www.registreaeg.com



Pre váš spotrebič si môžete zakúpiť príslušenstvo, spotrebný materiál a originálne náhradné diely:

www.aeg.com/shop

STAROSTLIVOSŤ O ZÁKAZNÍKA A ZÁKAZNÍCKY SERVIS

Vždy používajte originálne náhradné diely.

Ak potrebujete kontaktovať autorizované servisné stredisko, uistite sa, že máte k dispozícii nasledujúce údaje: Model, číslo výrobku, sériové číslo.

Tieto informácie nájdete na typovom štítku.

 Upozornenie / Výstražné a bezpečnostné informácie

 Všeobecné informácie a tipy

 Informácie o životnom prostredí

Vyhradzujeme si právo na zmeny bez predchádzajúceho upozornenia.

1. BEZPEČNOSTNÉ INFORMÁCIE

Pred inštaláciou a používaním spotrebiča si pozorne prečítajte priložený návod na používanie. Výrobca nezodpovedá za zranenia ani za škody spôsobené nesprávnou montážou alebo používaním. Tieto pokyny uskladnite na bezpečnom a prístupnom mieste, aby ste do nich mohli v budúcnosti nahliadnuť.

1.1 Bezpečnosť detí a zraniteľných osôb



VAROVANIE!

Hrozí nebezpečenstvo udusenía, poranenia alebo trvalého postihnutia.

- Tento spotrebič smú používať deti staršie ako 8 rokov a osoby so zníženou fyzickou, zmyslovou alebo psychickou spôsobilosťou alebo nedostatkom skúseností a znalostí, iba ak sú pod dozorom zodpovednej osoby alebo ak boli zodpovednou osobou poučené o bezpečnom používaní spotrebiča a rozumejú prípadným rizikám. Deti do 8 rokov a osoby s vysokou mierou postihnutia nesmú mať prístup k spotrebiču, pokiaľ nie sú pod nepretržitým dozorom.
- Deti by mali byť pod dozorom, aby sa zabezpečilo, že sa so spotrebičom nebudú hrať.
- Obaly vždy uschovajte mimo dosah detí a náležite ich zlikvidujte.
- UPOZORNENIE: Spotrebič a jeho prístupné časti sa počas používania môžu značne zahriať. Nedovoľte deťom ani domácim zvieratám priblížiť sa k spotrebiču počas prevádzky alebo keď sa ochladzuje.
- Ak má spotrebič detskú poistku, mala by byť zapnutá.
- Deti nesmú spotrebič bez dozoru čistiť ani vykonávať žiadnu údržbu na spotrebiči.

1.2 Všeobecná bezpečnosť

- Tento spotrebič je určený iba na prípravu jedál.

- Tento spotrebič je určený na jedno použitie v domácnosti v interiéri.
- Tento spotrebič sa môže používať v kanceláriách, hotelových hosťovských izbách, izbách s posteľou a raňajkami, v domovoch poľnohospodárskych hostí a iných podobných ubytovacích zariadeniach, ak takéto používanie nepresiahne (priemerné) úrovne používania v domácnosti.
- **UPOZORNENIE:** Spotrebič a jeho prístupné časti sa počas používania môžu značne zahriať. Nedotýkajte sa ohrevných článkov.
- Vždy používajte na vyberanie a vkladanie príslušenstva alebo riadu kuchynské rukavice.
- Na čistenie spotrebiča nepoužívajte parné čističe.
- Pred vykonávaním údržby spotrebič vypnite a vytiahnite jeho zástrčku zo sieťovej zásuvky.
- Ak je poškodený elektrický napájací kábel, musíte ho dať vymeniť u výrobcu, v autorizovanom servisnom stredisku alebo u kvalifikovanej osoby, aby sa predišlo nebezpečenstvu.
- Neobsluhujte spotrebič prostredníctvom externého časovača ani osobitného diaľkového ovládača.
- **UPOZORNENIE:** Iba kvalifikovaná osoba môže vykonávať akékoľvek činnosti spojené so servisom alebo opravou, ktoré zahŕňajú odstránenie krytu poskytujúceho ochranu pred vystavením mikrovlnnej energii.
- **UPOZORNENIE:** Nezohrievajte tekutiny a iné potraviny v uzavretých nádobách. Môžu explodovať.
- **UPOZORNENIE:** Ak sú dvierka alebo ich tesnenie poškodené, spotrebič sa nesmie používať, kým ho neopraví kvalifikovaná osoba.
- Kovové nádoby na potraviny a nápoje nie sú povolené na prípravu jedla v mikrovlnnej rúre. Táto požiadavka sa nevzťahuje na prípady, keď výrobca špecifikuje veľkosť a tvar kovových zásobníkov vhodných na prípravu jedla v mikrovlnnej rúre.

- Používajte výhradne kuchynské pomôcky vhodné na použitie v mikrovlnnej rúre.
- Ak zohrievate potraviny v plastových alebo papierových nádobách, majte spotrebič pod dohľadom, pretože môže dôjsť k vznieteniu.
- Spotrebič je určený na ohrev potravín a nápojov. Sušenie potravín alebo odevov a ohrev otepľovacích podložiek, papúč, špongií, vlhkej handry a podobných predmetov môže viesť k riziku zranenia, vznietenia alebo požiaru.
- Ak zo spotrebiča vychádza dym, vypnite ho alebo odpojte od elektrickej siete a nechajte dvierka zatvorené, aby došlo k uhaseniu prípadných plameňov.
- Ohrievanie nápojov v mikrovlnnej rúre môže mať za následok oneskorené prudké vrenie. Pri manipulácii s nádobou je potrebné postupovať opatrne.
- Obsah fliaš na kŕmenie a nádob s detskou výživou sa pred konzumáciou musí premiešať alebo pretrepať a musí sa skontrolovať teplota, aby sa zabránilo popáleniu.
- Vajcia v škrupine a celé vajcia uvarené natvrdo by sa nemali v spotrebiči ohrievať, pretože môžu explodovať, a to aj po ukončení mikrovlnného ohrevu.
- Spotrebič by mal byť pravidelne čistený a všetky zvyšky jedla odstránené.
- Ak nebudete spotrebič udržiavať v čistom stave, mohlo by to viesť k znehodnoteniu jeho povrchu, čo by mohlo nepriaznivo ovplyvniť jeho životnosť a prípadne vyústiť do nebezpečnej situácie.
- Teplota prístupných povrchov môže byť počas prevádzky spotrebiča vysoká.
- Mikrovlnnú rúru nevkladajte do skrinky, pokiaľ nebola v skrinke odskúšaná.
- Zadnú stranu spotrebiča je potrebné umiestniť k stene.

- Na čistenie skla dvierok nepoužívajte abrazívne prostriedky ani ostré kovové škrabky, pretože by mohli poškrabať povrch, čo môže spôsobiť rozbitie skla.
- Nezapínajte spotrebič, keď je prázdny. Kovové časti vo vnútri dutiny môžu vytvárať elektrický oblúk.
- Dávajte pozor na minimálne rozmery skrinky (ak sú dostupné). Pozrite si kapitolu týkajúcu sa inštalácie.
- Prevádzka spotrebiča sa musí zabezpečiť pri otvorených dekoratívnych dvierkach (ak sú dostupné).

2. BEZPEČNOSTNÉ POKYNY

2.1 Montáž



VAROVANIE!

Tento spotrebič smie nainštalovať iba kvalifikovaná osoba.

- Odstráňte všetky obaly.
- Poškodený spotrebič neinštalujte ani nepoužívajte.
- Dodržiavajte pokyny na inštaláciu dodané so spotrebičom.
- Vždy dávajte pozor, ak presúvate spotrebič, pretože je ťažký. Vždy používajte ochranné rukavice a uzavretú obuv.
- Spotrebič neťahajte za rúkovať.
- Dodržiavajte požadovanú minimálnu vzdialenosť od iných spotrebičov a nábytku.
- Spotrebič nainštalujte na bezpečné a vhodné miesto, ktoré spĺňa požiadavky na inštaláciu.
- Po bokoch spotrebiča musia byť umiestnené spotrebiče alebo zariadenia nanajvyš rovnakej výšky.

2.2 Zapojenie do elektrickej siete



VAROVANIE!

Nebezpečenstvo požiaru a zásahu elektrickým prúdom.

- Všetky elektrické zapojenia by mal vykonať kvalifikovaný elektroinštalatér.
- Spotrebič musí byť uzemnený.

- Uistite sa, že parametre na typovom štítku sú kompatibilné s elektrickým napätím zdroja napájania.
- Ak je spotrebič zapojený do elektrickej siete pomocou predĺžovacieho kábla, skontrolujte, či je tento kábel uzemnený.
- Uistite sa, že zástrčka a prírodný elektrický kábel nie sú poškodené. Ak chcete vymeniť prírodný elektrický kábel, kontaktujte servis alebo elektrikára.
- Pri odpájaní spotrebiča od elektrickej siete neťahajte za prírodný kábel. Vždy ťahajte za zástrčku.

2.3 Použitie



VAROVANIE!

Hrozí nebezpečenstvo poranenia, popálenín, zásahu elektrickým prúdom alebo výbuchu.

- Nemeňte technické parametre tohto spotrebiča.
- Spotrebič počas prevádzky nenechávajte bez dozoru.
- Na otvorenej dvierka nevyvíjate tlak.
- Zabezpečte, aby boli vetracie otvory voľné.
- Spotrebič nepoužívajte ako pracovný povrch, ani nepoužívajte jeho vnútro ako skladovací priestor.

2.4 Ošetrovanie a čistenie



VAROVANIE!

Hrozí nebezpečenstvo poranenia, požiaru alebo poškodenia spotrebiča.

- Pred vykonávaním údržby spotrebič vypnite a vyťahnite jeho zástrčku zo sieťovej zásuvky.
- Spotrebič pravidelne čistite, aby ste predišli znehodnoteniu povrchového materiálu.
- Nedovoľte, aby sa zvyšky jedál alebo zvyšky čistiaceho prostriedku usádzovali na plochách tesnenia dvierok.
- Zvyšky tuku alebo potravín v spotrebiči môžu pri mikrovlnnej prevádzke spôsobiť požiar a elektrické iskrenie.
- Spotrebič čistite vlhkou mäkkou handričkou. Používajte iba neutrálne saponáty. Nepoužívajte abrazívne výrobky, špongie s abrazívnou vrstvou, rozpúšťadlá ani kovové predmety.
- Ak používate sprej na čistenie rúr, dodržiavajte bezpečnostné pokyny na obale.

2.5 Servis

- Ak treba dať spotrebič opraviť, obráťte sa na autorizované servisné

stredisko. Používajte iba originálne náhradné diely.

- Tento výrobok obsahuje svetelný zdroj triedy energetickej účinnosti G.
- Informácie o žiarovke/žiarovkách vnútri tohto výrobku a náhradných dieloch osvetlenia, ktoré sa predávajú samostatne: Tieto žiarovky sú navrhnuté tak, aby odolali extrémnym podmienkam v domácich spotrebičoch, ako napr. teplota, vibrácie, vlhkosť, alebo slúžia ako ukazovatele prevádzkového stavu spotrebiča. Nie sú určené na používanie iným spôsobom a nie sú vhodné na osvetlenie priestorov v domácnosti.

2.6 Likvidácia



VAROVANIE!

Hrozí nebezpečenstvo poranenia alebo udusenía.

- Spotrebič odpojte od elektrickej siete.
- Prívodný elektrický kábel odrežte blízko pri spotrebiči a zlikvidujte ho.

3. INŠTALÁCIA



VAROVANIE!

Pozrite si kapitoly oľadne bezpečnosti.

3.1 Elektrická inštalácia



VAROVANIE!

Elektrickú inštaláciu môže vykonať iba kvalifikovaná osoba.



Výrobca nenesie zodpovednosť v prípade, ak nedodržíte bezpečnostné opatrenia uvedené v kapitole „Bezpečnostné pokyny“.

Táto mikrovlnná rúra sa dodáva s napájacím káblom a zástrčkou.

Kábel má uzemňovací vodič s uzemňovacím kolíkom. Zástrčka musí byť zapojená do zásuvky, ktorá je správne zapojená a uzemnená. V prípade elektrického skratu znižuje uzemnenie nebezpečenstvo úrazu elektrickým prúdom.

3.2 Inštalácia – predbežná príprava

Ak chcete nainštalovať mikrovlnnú rúru do linky s nižšie uvedenými rozmermi, odstráňte 4 skrutky a držiak zo spodnej časti spotrebiča.

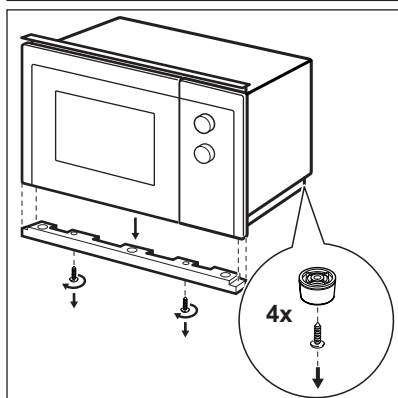
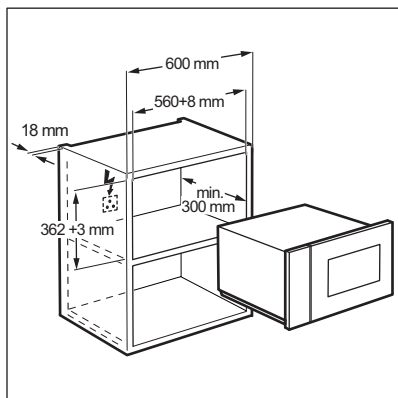

Postupujte podľa dole uvedených krokov od čísla 1.

Ak chcete nainštalovať mikrovlnnú rúru do linky s nižšími uvedenými rozmermi, nie je potrebná žiadna úprava.

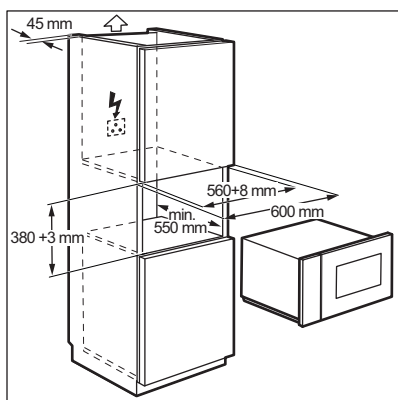

3.3 Montáž

1. Elektrický kábel nesmie byť žiadnym spôsobom zachytený.

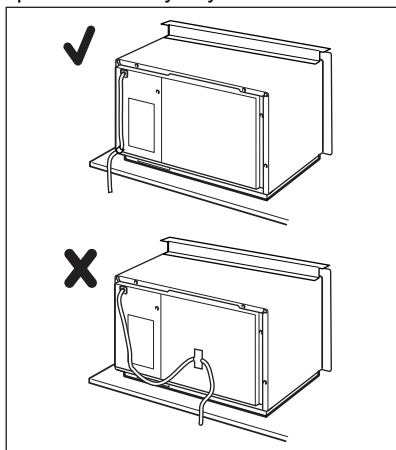

2. Mikrovlnnú rúru vložte do linky.

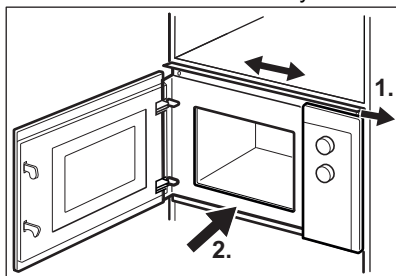

3. Upevnite hornú konzolu 2 skrutkami.

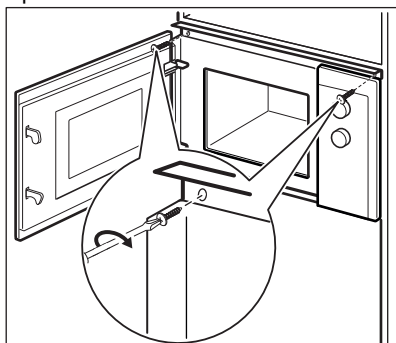

4. Zachovajte minimálnu vzdialenosť medzi mikrovlnnou rúrou a okolitým nábytkom.

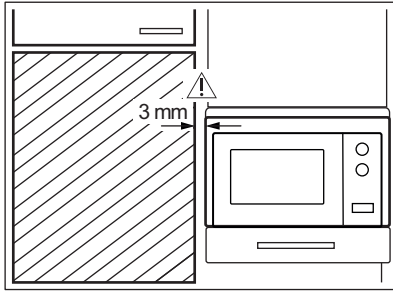

4. POPIS VÝROBKU



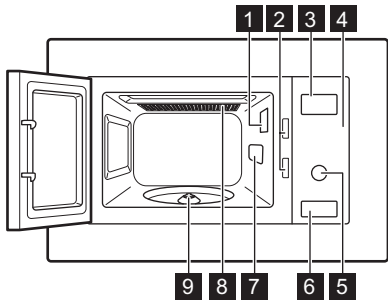



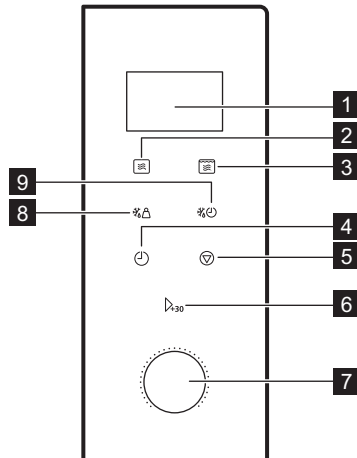

4.1 Celkový prehľad



- 1 Osvetlenie
- 2 Bezpečnostný blokovací systém
- 3 Displej
- 4 Ovládací panel
- 5 Otočný ovládač
- 6 Otváranie dverok
- 7 Kryt prívodu vln
- 8 Gril
- 9 Otočný hriadeľ

4.2 Ovládací panel



Prvok displeja	Popis funkcie
1 Displej	Zobrazuje nastavenia a aktuálny čas.
2 	Na nastavenie funkcie mikrovln.
3 	Na nastavenie funkcie grilu a kombinovaného pečenia.
4 	Na nastavenie času na hodinách a časovača.
5 	Na vypnutie mikrovlnnej rúry alebo zrušenie nastavení pečenia.
6 	Na spustenie spotrebiča alebo predĺženie času prípravy o 30 sekúnd pri plnom výkone.
7 Ovládač nastavenia 	Na nastavenie času prípravy, hmotnosti alebo funkcie.
8 	Na rozmrazovanie potravín podľa hmotnosti.
9 	Na rozmrazovanie potravín podľa času.

4.3 Príslušenstvo

Súprava otočného taniera

-  Pri príprave potravín v mikrovlnnej rúre vždy používajte súpravu otočného taniera.

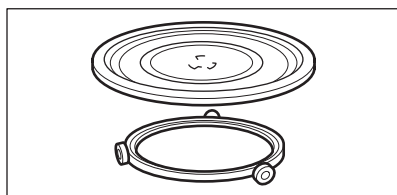

Sklenený tanier a vodiaca pomôcka.

Grilovací rošt

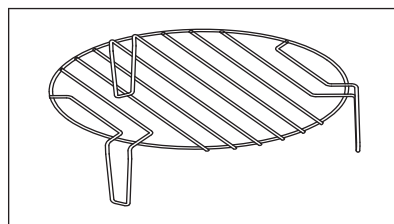

Používa sa na:

- grilovanie jedla
- kombinované pečenie

5. PRED PRVÝM POUŽITÍM



VAROVANIE!
Pozrite si kapitoly ohľadne bezpečnosti.

5.1 Prvé čistenie



UPOZORNENIE!

Pozrite si časť „Ošetrovanie a čistenie“.

- Z mikrovlnnej rúry vyberte všetky časti a dodatočné balenia.
- Pred prvým použitím spotrebič vyčistite.

5.2 Nastavenie času



Pred použitím mikrovlnnej rúry najskôr nastavte čas.

Po pripojení spotrebiča k elektrickému napájaniu alebo po výpadku napájania

sa na displeji zobrazí symbol 0:00 a zaznie akustický signál.



Čas môžete nastaviť v 24-hodinovom formáte.

1. Stlačte dvakrát .
2. Otočením ovládača nastavenia nastavte hodiny.
3. Nastavenie potvrdte stlačením tlačidla .
4. Otočením ovládača nastavenia nastavte minúty.
5. Nastavenie potvrdte stlačením tlačidla .

6. KAŽDODENNÉ POUŽÍVANIE



VAROVANIE!

Pozrite si kapitoly ohľadne bezpečnosti.

6.1 Všeobecné informácie o používaní spotrebiča

- Po vypnutí spotrebiča nechajte jedlo niekoľko minút odstáť.
- Pred prípravou z jedla odstráňte obal z hliníkovej fólie, kovové nádoby a pod.

Pečenie

- Ak je to možné, jedlo varte prikryté materiálom vhodným pre mikrovlnnú rúru. Jedlo pripravujte odkryté iba v prípade, ak chcete, aby bolo chrumkavé.
- Dbajte na to, aby sa pokrmy nadmerne neprepiekli, preto nenastavujte príliš vysoký výkon a dlhý čas. Jedlo sa môže vysušiť, pripáliť alebo sa na niektorých miestach vznietiť.
- Spotrebič nepoužívajte na varenie vajčiek v škrupine ani slimákov v ulite, pretože by mohli vybuchnúť. Pri príprave volských ôk najprv prepichnete žltky.
- Pred varením zemiakov, paradajok, klobás a pod. niekoľkokrát prepichnete vidličkou „kožu“ alebo „šupku“ jedla, aby nepopraskalo.
- Pre chladené alebo mrazené potraviny nastavte dlhší čas prípravy.

- Pokrmy, ktoré obsahujú omáčku, je potrebné z času na čas premiešať.
- Zelenina, ktorá má pevnú štruktúru, napríklad mrkva, hrášok alebo karfiol, sa musí pripravovať vo vode.
- Po uplynutí polovice času prípravy väčšie kusy obráťte.
- Ak je to možné, zeleninu pokrájajte na rovnako veľké kusy.
- Používajte plytký a široký riad.
- Nepoužívajte kuchynský riad vyrobený z porcelánu, keramiky alebo hlíny, ktorý má neglazovaný spodok alebo drobné otvory, napr. na rukovátiach. Vlhkosť, ktorá prenikne do otvorov, môže spôsobiť, že pri zohriatí kuchynský riad praskne.
- Sklenený tanier na varenie je nevyhnutný na správnu prevádzku mikrovlnnej rúry. Položte naň jedlo alebo tekutiny.

Rozmrazovanie mäsa, hydiny, rýb

- Mrazený odbalený pokrm položte na malý tanier obrátený hore dnom a vložený do inej nádoby, v ktorej sa bude zachytávať uvoľnená tekutina.
- V polovici rozmrazovania otočte pokrm na druhú stranu. Ak je to možné, oddelte a odstráňte kusy, ktoré sa už začali rozmrazovať.

Rozmrazovanie masla, torty a tvarohu

- Nerozmrazte tieto pokrmy v spotrebiči úplne, nechajte ich na záver rozmraziť pri izbovej teplote. Tak dosiahnete rovnomernejší výsledok. Pred rozmrazovaním z jedla odstráňte

všetok kovový alebo hliníkový obalový materiál.

Rozmrazovanie ovocia a zeleniny

- Ak majú ovocie a zelenina zostať surové, nerozmrazujte ich v spotrebiči úplne. Nechajte ich rozmraziť pri izbovej teplote.
- Ak chcete uvariť mrazené ovocie a zeleninu bez rozmrazovania vopred, zvolíte vyšší mikrovlnný výkon.

Hotové jedlá

- Hotové jedlá môžete v spotrebiči pripravovať len vtedy, ak je ich obal vhodný na použitie v mikrovlnnej rúre.
- Je potrebné dodržiavať pokyny výrobcu vytlačené na obale (napr. odstrániť vrchný kovový obal a prepichnúť plastovú fóliu).

Vhodný kuchynský riad a materiály

Kuchynský riad/materiál	Mikrovlny			Gril
	Odmrazovanie	Zohrievanie	Pečenie	
Sklo a porcelán vhodné na použitie v rúre bez kovových súčastí, napr. Pyrex, teplovzdorné sklo	✓	✓	✓	✓
Sklo a porcelán nevhodné na použitie v rúre ¹⁾	✓	X	X	X
Sklo a sklokeramika vyrobené z materiálu vhodného na použitie v rúre alebo mrazuvzdorného materiálu (napr. Arcoflam), grilovací rošt	✓	✓	✓	✓
Keramika ²⁾ , hlíny ²⁾	✓	✓	✓	X
Teplovzdorný plast do 200 °C ³⁾	✓	✓	✓	X
Kartón, papier	✓	X	X	X
Potravinová fólia	✓	X	X	X
Fólia na pečenie s uzáverom vhodným pre mikrovlnné rúry ³⁾	✓	✓	✓	X
Riad na pečenie vyrobený z kovu, napr. smaltu, liatiny	X	X	X	✓
Plech na pečenie, s čiernym lakom alebo silikónovou vrstvou ³⁾	X	X	X	✓
Plech na pečenie	X	X	X	✓
Zapekací kuchynský riad, napr. zapekací pekáč alebo zapekacia misa	X	✓	✓	X

Kuchynský riad/materiál	Mikrovlny			Gril
	Odmrazovanie	Zohrievanie	Pečenie	
Hotové jedlá v obale ³⁾	✓	✓	✓	✓

1) Bez striebra, zlata, platiny alebo kovového povlaku / ozdôb

2) Bez kremeňových alebo kovových súčastí, alebo glazúr s obsahom kovu

3) Dodržiavajte pokyny výrobcu týkajúce sa maximálnych teplôt.

✓ vhodné



X nevhodné

6.2 Zapnutie a vypnutie mikrovlnnej rúry



UPOZORNENIE!

Nenechajte mikrovlnnú rúru v činnosti, keď v nej nie je žiadne jedlo.

1. Stlačte raz .
2. Opakovaným stláčaním tlačidla  alebo otočením ovládača nastavenia nastavte požadovanú funkciu.
3. Nastavenie potvrdíte stlačením tlačidla \triangleright_{+30} .

4. Otočením ovládača nastavenia nastavte čas.
5. Stlačením tlačidla \triangleright_{+30} potvrdíte nastavenie a spustíte mikrovlnnú rúru.
6. Mikrovlnná rúra sa automaticky vypne po uplynutí nastaveného času. Zaznie zvukový signál.

Skoršie vypnutie mikrovlnnej rúry:

- stlačte tlačidlo .
- otvorte dverka. Mikrovlnná rúra sa automaticky vypne. Ak chcete pokračovať v pečení, zatvorte dverka a stlačte tlačidlo \triangleright_{+30} . Túto voľiteľnú funkciu používajte na skontrolovanie jedla.

6.3 Tabuľka nastavenia výkonu

Stlačte 	Nastavenie výkonu	Približné percento výkonu
1 x	P100	100 %
2 x	P 80	80 %
3 x	P 50	50 %
4 x	P 30	30 %
5 x	P 10	10 %

Gril a kombinované pečenie

Stlačte 	Nastavenie výkonu	Funkčný režim
Gril		
1 x	G	Veľký gril
Kombinované pečenie		

Stlačte 	Nastavenie výkonu	Funkčný režim
2 x	C – 1	55 % mikrovlny, 45 % gril
3 x	C – 2	36 % mikrovlny, 64 % gril



6.4 Rýchly štart

-  Maximálna doba prípravy je 95 minút.

Stlačením Δ_{+30} aktivujete mikrovlny na 30 sekúnd pri plnom výkone. Čas prípravy sa zvyšuje o 30 sekúnd každým ďalším stlačením tohto tlačidla. V pohotovostnom režime môžete nastaviť čas prípravy otočením ovládača nastavenia proti smeru hodinových ručičiek, potom stlačením tlačidla Δ_{+30} aktivujete mikrovlny pri plnom výkone.

6.5 Rozmrazovanie



Môžete si vybrať z 2 režimov rozmrazovania:

- Rozmrazovanie podľa hmotnosti 
- Rozmrazovanie podľa času 

-  Rozmrazovanie podľa hmotnosti nepoužívajte pre pokrmy, ktoré sú mimo mrazničky dlhšie než 20 minút, ani pre hotové mrazené pokrmy.

-  Rozmrazovanie podľa hmotnosti je možné zapnúť len pre pokrmy s hmotnosťou vyššou než 100 g a nižšou než 2 000 g.

-  Ak chcete rozmraziť potraviny s hmotnosťou nižšou než 200 g, položte ich na okraj otočného taniera.





1. Ak chcete nastaviť rozmrazovanie podľa hmotnosti, stlačte tlačidlo  a ak chcete nastaviť rozmrazovanie podľa času, stlačte tlačidlo .

2. Otočením ovládača nastavenia nastavte hmotnosť alebo čas. V prípade rozmrazovania podľa hmotnosti sa čas nastaví automaticky.
3. Stlačením tlačidla Δ_{+30} potvrdte nastavenie a spustíte mikrovlnnú rúru.

6.6 Viacfázové pečenie

-  Ak je jednou z fáz rozmrazovanie, nastavte ho ako prvý stupeň.

Jedlo môžete pripravovať najviac v 2 fázach.

1. Ak chcete nastaviť rozmrazovanie podľa hmotnosti, stlačte tlačidlo  a ak chcete nastaviť rozmrazovanie podľa času, stlačte tlačidlo .
2. Otočením ovládača nastavenia nastavte hmotnosť alebo čas rozmrazovania.
3. Nastavenie potvrdte stlačením tlačidla .
4. Opakovaným stláčaním  vyberte úroveň výkonu.
5. Otočením ovládača nastavenia nastavte čas.
6. Stlačením tlačidla Δ_{+30} potvrdte nastavenie a spustíte mikrovlnnú rúru. Po dokončení každého kroku zaznie zvukový signál.

6.7 Gril a kombinované pečenie

1. Stláčaním  nastavte požadovanú funkciu.
2. Otočením ovládača nastavenia nastavte čas.

3. Stlačením tlačidla \triangleright_{+30} potvrďte nastavenie a spustíte mikrovlnnú rúru.
Keď je zapnutý režim grilu alebo kombinovaného pečenia, môžete

zmeniť nastavenie výkonu alebo času.

7. AUTOMATICKÉ PROGRAMY



VAROVANIE!

Pozrite si kapitoly o hľadne bezpečnosti.

7.1 Automatické pečenie

Túto funkciu môžete použiť na jednoduchú prípravu vášho obľúbeného pokrmu. Mikrovlnná rúra automaticky zvolí optimálne nastavenie.

1. Otočením ovládača nastavenia doprava vyberte požadované menu.
2. Nastavenie potvrďte stlačením tlačidla \triangleright_{+30} .
3. Otočením ovládača nastavenia nastavte hmotnosť pre dané menu.
4. Stlačením tlačidla \triangleright_{+30} potvrďte nastavenie a spustíte mikrovlnnú rúru.

Ponuka	Množstvo
A - 1 Pizza	200 g 400 g
A - 2 Mäso	250 g 350 g 450 g
A - 3 Zelenina	200 g 300 g 400 g
A - 4 Cestoviny	50 g (pridajte 450 ml vody) 100 g (pridajte 800 ml vody)
A - 5 Zemiaky	200 g 400 g 600 g
A - 6 Ryba	250 g 350 g 450 g
A - 7 Nápoj	1 šálka (120 ml) 2 šálky (240 ml) 3 šálky (360 ml)
A - 8 Popkorn	50 g 100 g

8. POUŽÍVANIE PRÍSLUŠENSTVA



VAROVANIE!
Pozrite si kapitoly ohľadne bezpečnosti.

8.1 Vkladanie súpravy otočného taniera



UPOZORNENIE!
Spotrebič nepoužívajte bez súpravy otočného taniera. Používajte iba súpravu otočného taniera dodanú s mikrovlnnou rúrou.



Nikdy nevarte jedlo priamo na sklenenom tanieri na varenie.

1. Vodiaci kruh umiestnite okolo otočného hriadeľa.
2. Sklenený tanier položte na vodiaci kruh.

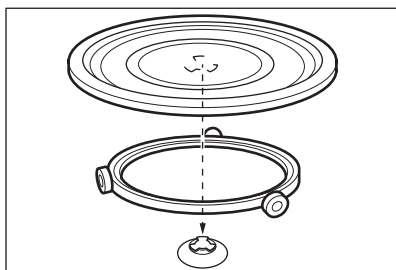

8.2 Vkladanie grilovacieho roštu

Grilovací rošt položte na otočný tanier.

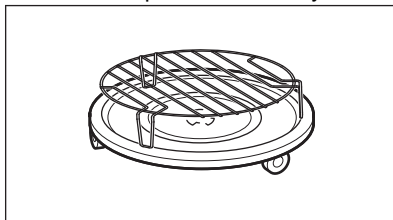

9. DOPLNKOVÉ FUNKCIE

9.1 Detská poistka

Funkcia Detská poistka zabraňuje náhodnému zapnutiu mikrovlnnej rúry.



Stlačte a podržte  na 3 sekundy. Zaznie zvukový signál.

Keď je funkcia Detská poistka zapnutá, na displeji sa zobrazuje symbol . Stlačte a podržte tlačidlo Detskej poistky

Stlačte a podržte  na 3 sekundy.

9.2 Kuchynský časomer

Môžete nastaviť maximálne 95 minút.

1. Stlačte tlačidlo .
2. Otočením ovládača nastavenia nastavte čas.
3. Nastavenie potvrdíte stlačením tlačidla . Časovač pracuje, aj keď otvoríte dverka alebo pozastavíte mikrovlnnú rúru. Nastavenie zrušíte stlačením tlačidla . Po uplynutí nastaveného času zaznie zvukový signál.

10. TIPY A RADY



VAROVANIE!

Pozrite si kapitoly ohľadne bezpečnosti.

10.1 Tipy pre mikrovlnnú prevádzku

Problém	Riešenie
Nemôžete nájsť informácie o množstve určitého pripravovaného jedla.	Vyhľadajte podobné jedlo. Predĺžte alebo skráťte časy varenia podľa tohto pravidla: Dvojnásobné množstvo = takmer dvojnásobný čas, Polovičné množstvo = polovičný čas
Jedlo sa príliš vysušilo.	Nastavte kratší čas varenia alebo zvolte nižší mikrovlnný výkon.
Po uplynutí času jedlo nie je rozmrazené, horúce alebo uvarené.	Nastavte dlhší čas varenia alebo nastavte vyšší výkon. Väčšie pokrmy si vyžadujú dlhší čas.
Po uplynutí času varenia je jedlo na okrajoch prehriate, ale v strede stále nie je hotové.	Nabudúce nastavte nižší výkon a dlhší čas. Kvapaliny, napr. polievku, po uplynutí polovice času premiešajte.

Ryža sa uvarí lepšie, keď použijete plytký a široký riad.

10.2 Odmrazovanie

Mäso na pečenie vždy rozmrazujte masťou stranou otočenou nadol.

Nerozmrazujte mäso prikryté, pretože namiesto rozmrazovania by sa varilo.

Hydinu v celku vždy rozmrazujte otočenú prsiami nadol.

10.3 Varenie

Chladené mäso a hydinu vždy vyberte z chladničky najmenej 30 minút pred varením.

Po varení nechajte mäso, hydinu, ryby a zeleninu postáť zakryté.

Ryby potrite trochu oleja alebo rozpusteného masla.

Všetku zeleninu treba variť pri plnom mikrovlnnom výkone.

Pridajte 30 – 45 ml studenej vody na každých 250 g zeleniny.

Čerstvú zeleninu pred varením pokrájajte na rovnomerné kúsky. Všetku zeleninu varte v zakrytej nádobe.

10.4 Zohrievanie

Pri zohrievaní hotových jedál vždy postupujte podľa pokynov uvedených na obale.

10.5 Gril

Ploché potraviny grilujte umiestnené v strede grilovacieho roštu.

V polovici grilovania pokrm obráťte a pokračujte v grilovaní.

10.6 Kombinované pečenie

Kombinované pečenie môžete využiť na prípravu chrumkavých pokrmov.

V polovici doby prípravy pokrm obráťte a potom pokračujte.

Každý režim kombinuje funkcie mikrovln a grilu v rôznych časových intervaloch a pri rôznych úrovniach výkonu.

11. OŠETROVANIE A ČISTENIE



VAROVANIE!

Pozrite si kapitoly ohľadne bezpečnosti.

11.1 Poznámky a rady ohľadom čistenia

- Prednú stranu spotrebiča očistite mäkkou handričkou namočenou v teplej vode s prídavkom čistiaceho prostriedku.
- Na čistenie kovových povrchov použite bežný čistiaci prostriedok.
- Vnútro spotrebiča vyčistite po každom použití. Nečistoty neprihoria a dajú sa jednoducho odstrániť.
- Odolné nečistoty odstráňte špeciálnym čistiacim prostriedkom.
- Všetko príslušenstvo pravidelne umývajte a po umytí nechajte vysušiť. Použite mäkkú handričku namočenú v teplej vode s prídavkom čistiaceho prostriedku.
- Na zmäkčenie ťažko odstrániteľných zvyškov nechajte variť pohár vody pri plnom mikrovlnnom výkone po dobu 2 až 3 minút.
- Na odstránenie pachov pridajte do pohára vody 2 čajové lyžičky citrónovej šťavy a nechajte zmes variť pri plnom mikrovlnnom výkone po dobu 5 minút.



12. RIEŠENIE PROBLÉMOV



VAROVANIE!

Pozrite si kapitoly ohľadne bezpečnosti.

12.1 Čo robiť, keď...

Problém	Možné príčiny	Riešenie
Spotrebič nefunguje.	Spotrebič je vypnutý.	Spotrebič zapnite.
Spotrebič nefunguje.	Spotrebič nie je zapojený do siete.	Zapojte spotrebič do elektrickej siete.
Spotrebič nefunguje.	Vyhodená poistka v poistkovej skrini.	Skontrolujte poistku. Ak sa poistka vyhodí viackrát, obráťte sa na kvalifikovaného elektrikára.
Spotrebič nefunguje.	Dvierka nie sú dobre zatvorené.	Uistite sa, že dvierka nič neblokuje.
Nesvieti žiarovka.	Žiarovka je vypálená.	Je potrebné vymeniť žiarovku.
Na displeji sa zobrazí symbol  .	Je zapnutá detská poistka.	Vypnite detskú poistku. Tri sekundy podržte tlačidlo  .
Vo vnútri rúry dochádza k iskreniu.	V rúre sa nachádzajú nádoby z kovu alebo nádoby s kovovým okrajom.	Vyberte nádobu zo spotrebiča.
Vo vnútri rúry dochádza k iskreniu.	V rúre sa nachádzajú kovové ihly alebo alobal, ktoré sa dotýkajú vnútorných stien.	Zaistite, aby sa kovové ihly ani alobal nedotýkali vnútorných stien.

Problém	Možné príčiny	Riešenie
Súprava otočného taniera vydáva výzgové alebo škripavé zvuky.	Pod skleneným tanierom na varenie je nejaký predmet alebo nečistota.	Vyčistite priestor pod skleneným tanierom na varenie.
Spotrebič prestal fungovať bez zjavnej príčiny.	Vyskytla sa porucha.	Ak sa táto situácia zopakuje, zavolajte do autorizovaného servisného strediska.

12.2 Servisné údaje

Ak problém nedokážete odstrániť sami, kontaktujte predajcu alebo autorizované servisné stredisko.

Údaje potrebné pre autorizované servisné stredisko nájdete na typovom

štítku. Typový štítok je na spotrebiči. Typový štítok neodstraňujte zo spotrebiča.

Odporúčame, aby ste si sem zapísali tieto údaje:	
Model (MOD.)
Číslo výrobku (PNC)
Sériové číslo (S.N.)

13. OCHRANA ŽIVOTNÉHO PROSTREDIA

Materiály označené symbolom  odovzdajte na recykláciu. Obal hodte do príslušných kontajnerov na recykláciu. Chráňte životné prostredie a zdravie ľudí a recyklujte odpad z elektrických a elektronických spotrebičov. Nelikvidujte

spotrebiče označené symbolom  spolu s odpadom z domácnosti. Výrobok odovzdajte v miestnom recyklačnom zariadení alebo sa obráťte na obecný alebo mestský úrad.

www.aeg.com/shop



867300943-A-152022



AEG