

CL 3750 – WIFI KLIMATIZACE



Děkujeme, že jste si vybrali tento produkt. Věříme, že s jeho používáním budete spokojeni.

Symboly v tomto návodu k použití

Důležité informace pro vaši bezpečnost jsou speciálně označeny. Je nezbytné dodržovat tyto pokyny, abyste předešli nehodám a zabránili poškození přístroje:

VAROVÁNÍ: To vás varuje před nebezpečím poškození zdraví a naznačuje možná rizika úrazu.

POZOR: To se vztahuje na možná nebezpečí pro spotřebič nebo jiné předměty.

POZNÁMKA: To zdůrazňuje tipy a informace.

Obecné poznámky

Před uvedením zařízení do provozu si pečlivě přečtete návod k obsluze a dodržujte pokyny uvedené v něm. Doklady včetně záruky, příjmového dokladu a pokud možno i krabice s vnitřním obalem pečlivě uchovejte. Pokud tento přístroj dáte ostatním osobám, dejte jim také tento návod k obsluze.

- Přístroj je určen výhradně pro soukromé použití a pro zamýšlený účel. Přístroj není vhodný pro komerční použití.
- Nepoužívejte jej venku. Uchovávejte jej mimo dosah zdrojů tepla, přímého slunečního světla, vlhkosti (nikdy jej neponořujte do žádné kapaliny) a ostrých hran. Přístroj nepoužívejte s mokřými rukama. Pokud je spotřebič vlhký nebo mokrý, okamžitě jej odpojte od sítě.
- Při čištění nebo odkládání spotřebiče jej vypněte a vždy vytáhněte zástrčku ze zásuvky (tahejte za zástrčku, ne za kabel) a vyjměte připojené příslušenství.

- Příklad a síťový kabel musí být pravidelně kontrolován, zda není poškozen. Pokud se zjistí poškození, nesmí se spotřebič používat.
 - Používejte pouze originální náhradní díly.
 - Pro zajištění bezpečnosti dětí uchovávejte všechny obaly (plastové sáčky, krabice, polystyren atd.) mimo jejich dosah.
- VAROVÁNÍ:** Nedovolte malým dětem hrát si s fólií. Hrozí nebezpečí udušení!

Tento spotřebič mohou používat děti ve věku 8 let a starší a osoby se sníženými fyzickými, smyslovými nebo mentálními schopnostmi nebo nedostatkem zkušeností a znalostí, pokud jsou pod dozorem nebo byly poučeny o používání spotřebiče bezpečným způsobem a rozumí případným nebezpečím. Děti si se spotřebiči nesmějí hrát. Čištění a údržbou prováděnou uživatelem nesmějí provádět děti, pokud nejsou starší 8 let pod dozorem. Udržovat spotřebič a jeho přívod mimo dosah dětí mladších 8 let.

Speciální bezpečnostní pokyny pro toto zařízení

VAROVÁNÍ: Nebezpečí požáru! Příklad obsahuje hořlavé chladivo!

- Každá osoba, která se zabývá prací na chladicím okruhu nebo do něj zasáhne, by měla mít platný certifikát od průmyslového akreditovaného hodnotícího orgánu, který opravňuje jejich způsobilost k bezpečnému zacházení s chladivem v souladu s průmyslově uznávanou certifikační specifikací.
- Údržba se smí provádět pouze podle doporučení výrobce zařízení. Údržba a opravy vyžadující pomoc jiného kvalifikovaného personálu musí být prováděny pod dohledem osoby způsobilé k používání hořlavých chladiv.

VAROVÁNÍ:

- Nepokoušejte se proces odmrazování urychlit.
- Nepoužívejte a neskladujte spotřebič na následujících místech:
 - V blízkosti zdroje ohně.
 - Oblast, kde může stříkat voda nebo olej.
 - Prostor vystavený přímému slunečnímu světlu.
 - V koupelně, prádelně nebo u bazénu.
- Spotřebič nevytvářejte ani nespalujte.
- Nezapomeňte, že chladiva jsou bez zápachu.
- Spotřebič musí být nastaven, provozován a skladován v místnosti s podlahovou plochou větší než 12 m².

POZOR: Nebezpečí přehřátí!

- Udržujte větrací otvory volné!
- Nezakrývejte spotřebič!
- R 290 je chladivo, které splňuje evropské směrnice o životním prostředí.
- Nepoškozujte okruh chladiva.
- Příklad je určen pouze pro vnitřní použití.
- Spotřebič musí být skladován tak, aby nedošlo k jeho poškození.
- Dodržujte národní předpisy pro připojení.
- V případě podivného hluku, zápachu nebo kouře odpojte zástrčku ze zásuvky.
- Spotřebič používejte pouze ve vzpřímené poloze.
- Zajistěte vzdálenost mezi přístrojem a stěnami nebo jinými předměty nejméně 50 cm, abyste zajistili dostatečnou cirkulaci vzduchu během provozu.
- Nikdy nepoužívejte spotřebič bez filtrů.
- Nenechávejte přístroj bez dozoru několik hodin. Nenechávejte ho bez dozoru, když je spotřebič v provozu.
- Tento spotřebič byl navržen pro klimatizaci obytných místností a nesmí být používán k jiným účelům.
- Nepoužívejte přístroj v místnostech, kde je přítomen plyn, palivo, olej nebo jiné snadno hořlavé kapaliny. V této místnosti nepoužívejte spreje, jako jsou barvy, pesticidy nebo jiné hořlavé materiály.
- Do otvorů spotřebiče nekládejte žádné předměty.
- Nepohybujte přístrojem, pokud je síťový kabel připojen do zásuvky ve zdi.
- Před odpojením síťové zástrčky vždy nejprve vypněte spotřebič pomocí tlačítka.
- Pokud byl provoz přerušen, vyčkejte cca. 3 minuty před opětovným spuštěním spotřebiče, aby tlak chladicím okruhu poklesl.
- Příklad neopravujte sami. Vždy se obraťte na autorizovaného technika. Pokud je napájecí kabel poškozen, musí být vyměněn výrobcem, jeho servisním technikem nebo podobně kvalifikovanými osobami, aby se zabránilo nebezpečí.
- Zabraňte kontaktu malých dětí s přístrojem.
- Tento spotřebič mohou používat děti ve věku od 8 let a osoby se sníženými fyzickými, smyslovými nebo duševními schopnostmi nebo s nedostatečnými zkušenostmi a znalostmi, pokud jim byl poskytnut dozor nebo obdržely instrukce týkající se bezpečného používání spotřebiče a porozuměly nebezpečí.
- Děti si s přístrojem nesmí hrát.

- Čištění a údržbu uživatele nesmí provádět děti bez dozoru.
- Postupujte podle pokynů v kapitole „Čištění“.
- Podrobnosti o typu a jmenovitém rozsahu pojistek: T, 250 V AC, 3,15 A

Manipulace s bateriemi

VAROVÁNÍ:

- Nevystavujte baterie nadměrnému teplu, jako je sluneční světlo, oheň nebo podobně. Hrozí nebezpečí výbuchu!
- Baterie nejsou hračky. Zajistěte, aby se k nim děti nedostaly.
- Neotevírejte baterie násilím.
- Zabraňte kontaktu s kovovými předměty (kroužky, hřebíky, šrouby atd.). Hrozí nebezpečí zkratu!
- Zkrat by mohl způsobit nadměrné zahřátí baterie nebo dokonce vznícení, což by mohlo mít za následek zranění.
- Při přepravě zakryjte svorky akumulátoru lepicí páskou.
- V případě vytečení akumulátoru dbejte na to, aby nedošlo k vniknutí tekutiny do očí nebo sliznic. V případě kontaktu si umyjte ruce a vypláchněte oči čistou vodou. Pokud potíže přetrvávají, vyhledejte lékařskou pomoc.

POZOR:

- Pokud nebudete dálkový ovladač delší dobu používat, vyjměte baterie, abyste zabránili „úniku“ kyseliny akumulátoru.
- Nesmí být používány společně různé typy baterií nebo nové a použité baterie.
- Nevyhazujte baterie spolu s domovním odpadem. Použité baterie vraťte do příslušných sběrných zařízení nebo vyhledejte svého prodejce.

Vybalení spotřebiče

1. Vyjměte přístroj z obalu.
2. Odstraňte veškerý obalový materiál, jako jsou plastové sáčky, výplňový materiál, kabelové spony a lepenkové obaly.
3. Zkontrolujte, zda jsou všechny díly dodávány v balení.

Přehled komponent

1. Vývod vzduchu
2. Ovládací panel s displejem
3. Základna
4. Vývod vody
5. Rukojeť
6. Navíjecí zařízení pro napájecí kabel
7. Vývod vody
8. Síťový kabel
9. Držák napájecí zástrčky
10. Adapter na hadičku
11. Flexibilní hadička na vzduch
12. Adapter pro vývod z okna (kit)
13. Spojka na vývod
14. Filtr
15. Mřížka
16. Displej
17. Dálkové ovládání
18. Vývod do okna (2 –dílný)

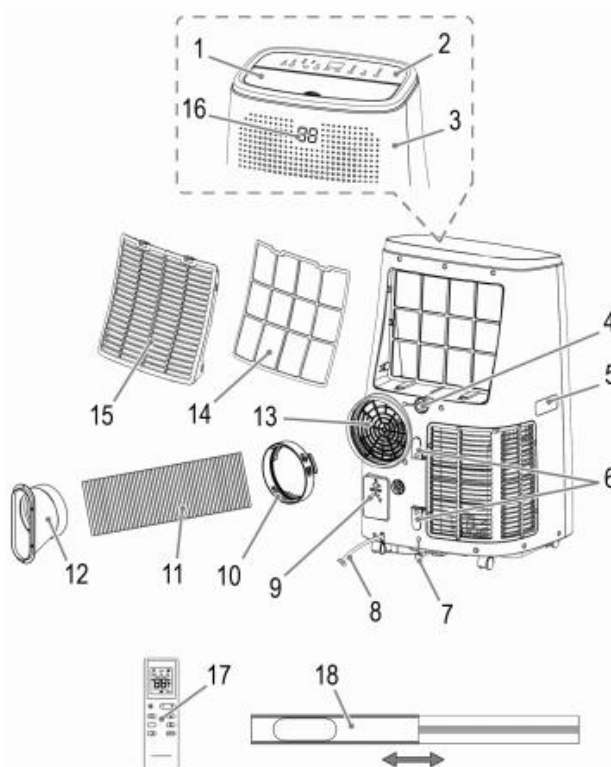

Rozsah dodávky

- 1 Klimatizační zařízení
- 1 Dálkové ovládání
- 2 Baterie
- 1 Flexibilní výfukové potrubí
- 1 Adaptér výfukového potrubí (připojení na spotřebiči)
- 1 Okenní sada, 2-dílná
- 1 Adaptér pro sadu výfuku
- 1 Vodní hadice
- 2 Zástrčky (náhradní díly)

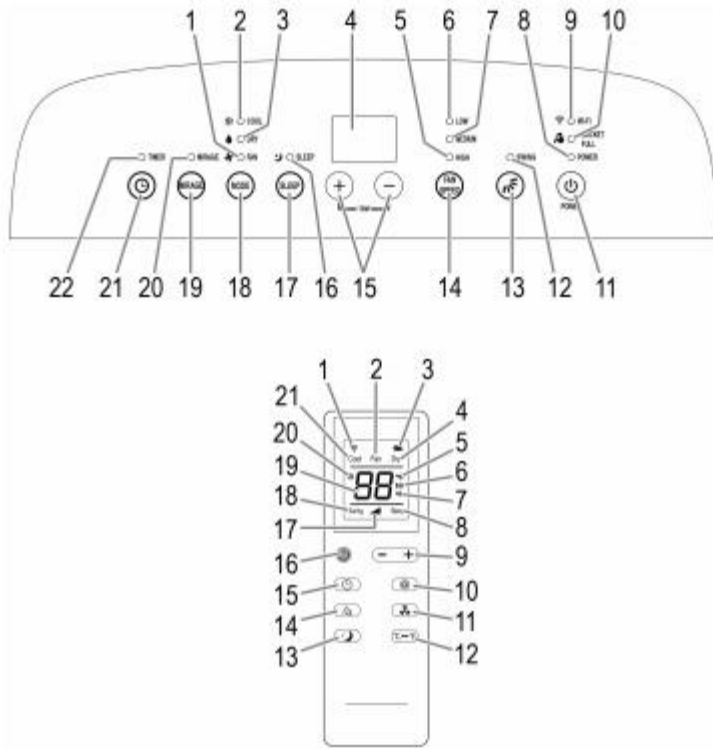

Přehled tlačítek

1. Kontrolka FAN
2. Kontrolka COOL
3. Kontrolka DRY
4. Displej
5. Kontrolka HIGH
6. Kontrolka LOW
7. Kontrolka MEDIUM
8. Kontrolka POWER
9. Kontrolka WIFI
10. Kontrolka BUCKET FULL
11. Tlačítko POWER
12. Kontrolka SWING
13. Tlačítko nastavení vývodu vzduchu
14. Tlačítko FAN SPEED
15. Tlačítko + a -
16. Kontrolka SLEEP
17. Tlačítko SLEEP
18. Tlačítko MODE
19. Tlačítko MIRAGE
20. Kontrolka MIRAGE
21. Tlačítko nastavení času
22. Kontrolka TIMER

Dálkové ovládání

1. Symbol Wifi
2. Ukazatel FAN
3. Symbol baterie
4. Ukazatel Dry
5. Ukazatel stupňů
6. Ukazatel hr (hodin)
7. Ukazatel Fahrenheit
8. Ukazatel Sleep
9. Tlačítko + a -
10. Tlačítko nastavení módu
11. Tlačítko rychlosti ventilátoru
12. Tlačítko pro přepnutí mezi stupněmi celsia a farenheity
13. Tlačítko sleep módu
14. Tlačítko swing
15. Tlačítko TIMER
16. Tlačítko POWER
17. Symbol nastavení ventilátoru LOW
Symbol nastavení ventilátoru MEDIUM
Symbol nastavení ventilátoru HIGH
18. Ukazatel Swing
19. Ukazatel teploty
20. Symbol timer
21. Ukazatel Cool

Poznámky k použití

UPOZORNĚNÍ: Důležité pro počáteční provoz nebo po přepravě!

Před prvním uvedením do provozu musí přístroj zůstat ve vzpřímené poloze po dobu nejméně 3 hodin, aby chladicí prostředek mohl klesnout. V opačném případě dojde k poškození kompresoru.

POZOR:

- Při přerušení provozu pomocí tlačítka počkejte alespoň 3 minuty, než přístroj znovu zapnete.
- Pokud chcete přístroj přemístit na jiné místo, nejprve vyprázdněte nádržku na vodu!

- Příklad pracuje neúčinněji s velikostí místnosti až 70 m³.
- Pružná výfuková hadice a adaptér byly vyrobeny speciálně pro tento spotřebič. Aby nedošlo k nesprávnému provozu, nevyměňujte trubku za jinou trubku.
- Výfuková trubka může být prodloužena až na 150 cm. Nepoužívejte žádné rozšíření.
- Zajistěte volný průtok vzduchu. Ujistěte se, že výfuková trubka není zalomená nebo ohnutá. Jakékoliv zablokování může způsobit přehřátí spotřebiče.
- Zavřete všechna okna a dveře, abyste zabránili vniknutí venkovního vzduchu do místnosti a tím umožnili efektivnější provoz spotřebiče.

Uvedení do provozu

Umístění

- Při instalaci spotřebiče dbejte na to, aby vzdálenost mezi přístrojem a stěnami nebo jinými předměty byla minimálně 50 cm.
- Povrch musí být rovný a suchý.

Montáž výfukového potrubí

POZNÁMKA:

Pro posuvná okna můžete použít dodanou sadu oken a instalovat ji ve svislé nebo vodorovné poloze. Nastavte délku těsnicí desky podle potřeby.

1. Připojte adaptér k výfukové hadici. Umístěte výfukovou hadici tak, aby první žebro hadice leželo v kolejnici. Adaptér dotáhněte otáčením ve směru hodinových ručiček.
2. Připojte adaptér ke konektoru na zadní straně spotřebiče. Otočte ve směru LOCK. Musí slyšitelně zaklapnout.
3. Vytáhněte trubku na požadovanou délku.
4. Dejte otevřený konec trubky do okna.
5. Zavřete okno co nejvíce. Také snižte vnější rolety, jsou-li přítomny, na konec trubky.

Dálkové ovládání

1. Otevřete kryt prostoru pro baterie na zadní straně dálkového ovladače.
2. Vložte 2 baterie typu R03 „AAA“ 1,5 V, přičemž dbejte na správnou polaritu (viz označení na spodní straně přihrádky)!
3. Zavřete kryt prostoru pro baterie.

Napájecí kabel

Odvíhnete napájecí kabel od navíjecího zařízení.

Elektrické připojení

1. Ujistěte se, že síťové napětí, které chcete použít, odpovídá napětí spotřebiče. Podrobné specifikace naleznete na štítku.
2. Připojte spotřebič do řádně nainstalované uzemněné zásuvky. Zazní signál signalizující, že je přístroj připraven k použití.

Zapnutí a vypnutí

Stiskněte tlačítko POWER pro zapnutí přístroje. Klapka se automaticky otevře. Příklad začne automaticky chladit na 22 stupňů. Pokud provoz jen přerušíte tak se nastavení nesmaže, dokud nevytáhnete přístroj ze zásuvky. Stiskněte tlačítko POWER znovu pro vypnutí přístroje. Automaticky se klapka zavře.

Bezpečnostní zařízení kompresoru

Pokud je provoz přerušen, aktivuje se bezpečnostní zařízení kompresoru. Tím se zabrání provozu kompresoru na dobu cca. 3 minuty, aby se uvolnil tlak v chladicím okruhu. Nejedná se o poruchu přístroje. Před opětovným zapnutím proto vyčkejte alespoň 3 minuty.

Informace k aplikaci Smart Life -Smart Living

Naskenováním QR kódu můžete aplikaci stáhnout. Je k dispozici pro iOS a Android.



Google Play



App Store

Informace o použití aplikace

Tento přístroj umožňuje provozovat spotřebič prostřednictvím domácí sítě. Předpokladem je trvalé připojení Wi-Fi k routeru a bezplatná aplikace „Smart Life - Smart Living“. Doporučujeme odpojit spotřebič od sítě, pokud jste mimo domov, abyste zabránili neúmyslnému zapnutí během jízdy!

Systémové požadavky pro použití aplikace



- iOS 8.0 nebo vyšší
- Android 4.4 nebo vyšší



Uvedení do provozu prostřednictvím aplikace

1. Nainstalujte aplikaci „Smart Life - Smart Living“. Vytvořte uživatelský účet.
2. Aktivujte funkci Wi-Fi v nastavení vašeho spotřebiče.
3. Umístěte spotřebič do vzdálenosti přibližně 5 metrů od routeru.
4. Stiskněte a přidržte tlačítko WiFi po dobu asi 5 sekund. Tlačítko bude rychle blikat.
5. Spusťte aplikaci a vyberte „+“.
6. Vyberte nabídku „klimatizace“ a postupujte podle pokynů na displeji.
7. Po úspěšném připojení spotřebiče se tlačítko WiFi rozsvítí. Nyní můžete zařízení ovládat pomocí aplikace.

Ovládací panely a tlačítka dálkového ovládání

Ovládací panel	Dálkový ovladač	Funkce
		Zapnutí/Vypnutí
	-	Wi-Fi
		Chlazení
		Odvlhčování
		Ventilátor
		Ventilátor stupeň 1
		Ventilátor stupeň 2
		Režim spánku
		Snížení teploty
		Zvýšení teploty

		Časovač
	-	Vodní nádoba je plná (pouze indikátor, nikoliv tlačítko)

Tlačítko  a  musí být několikrát stisknuta pro výběr jednotlivých funkcí.

Tlačítka na ovládacím panelu jsou popsána níže.

Chlazení

V tomto provozním režimu můžete podle potřeby nastavit rychlost ventilátoru a teplotu.

POZNÁMKA: Pro provoz přístroje s kompresorem musí být nastavená teplota nižší než aktuální teplota v místnosti.

Odvlhčování

- Tento provozní režim nepodporuje žádná další nastavení.
- Ventilátor bude pracovat při nastavení nejnižší rychlosti.
- Přístroj ochlazuje místnost a odvádí vlhkost ze vzduchu.

Ventilátor

Tento režim umožňuje pouze nastavit rychlost ventilátoru.

Nastavení teploty

Pro nastavení teploty použijte vhodná tlačítka v režimu „Chlazení“. Zvolte teplotu mezi 16 ° C a 31 ° C.

Nastavení ventilátoru

V režimech „Chlazení“ a „Ventilátor“ můžete nastavit rychlost ventilátoru na 3 rychlosti. LOW = nízká rychlost, MEDIUM = střední rychlost, HIGH = vysoká rychlost. Stiskněte tlačítko FAN SPEED.

Režim spánku

Přístroj pracuje v režimu spánku. Tento režim můžete používat pouze tehdy, když je aktivní režim „Chlazení“. V tomto případě nelze měnit nastavení ventilátoru.

Nastavení výstupu vzduchu

Nastavte žebra tak, aby regulovala směr vypouštěného vzduchu.

- Pomocí tlačítka se symboly žeber nasměrujte vzduch nahoru / dolů.

Funkce sleep

Pokud je přístroj v provozu stiskněte tlačítko SLEEP. Nastavení rychlosti ventilátoru je přednastaven na LOW a nelze přenastavit. Displej se vypne po 10 vteřinách. Vždy po jedné hodině provozu se teplota zvýší o jeden stupeň.

Časovač (automatický časovač)

Funkci časovače použijte pro nastavení času zapnutí a vypnutí přístroje. Zvolte čas mezi 1 a 24 hodinami.

Použití funkce časovače pro automatické zapnutí

1. Stisknutím tlačítka POWER přístroj zapněte.
 2. Zvolte provozní režim, teplotu a otáčky ventilátoru, aby mohl přístroj pracovat v nebo při zapnutí v přednastaveném čase.
 3. Stisknutím tlačítka přístroj vypněte.
 4. Stiskněte tlačítko se symbolem hodin. Bliká počet hodin.
 5. Tlačítky + a - lze nastavit požadovaný počet hodin. Po cca. 5 sekund. Režim časovače je aktivován a tlačítko se rozsvítí.
- POZNÁMKA: Po nastavení hodin nestiskněte žádné tlačítko, protože časovač nebude uložen.

Použití funkce časovače pro automatické vypnutí

1. Stisknutím tlačítka POWER přístroj zapněte.
2. Během provozu stiskněte tlačítko se symbolem hodin. Bliká počet hodin.
3. Nastavte režim časovače podle popisu v bodě 5 výše.

POZNÁMKA:

- Chcete-li deaktivovat nastavený časovač, stiskněte dvakrát tlačítko hodin. Rozsvítí se tlačítko hodin.
- Funkci časovače můžete také kdykoliv zrušit stisknutím tlačítka pro zapnutí / vypnutí přístroje.

Vyprázdnění vodní nádrže

Přístroj integruje nádrž na vodu pro sběr kondenzátu. Když je nádržka na vodu plná, zobrazí se BUCKET FULL. Kompresor se vypne v každém provozním režimu. Ventilátor běží nezávisle na tom.

POZOR: Spotřebič nepřenášejte, pokud je nádržka na vodu plná. Do přístroje by se mohla dostat voda.

Pro další provoz s kompresorem musíte vyprázdnit nádrž na vodu. K tomu potřebujete podlahovou utěrku, misku s kapacitou cca 0,5 litr vody a vodní hadici dodávanou s přístrojem.

1. Vytáhněte síťovou zástrčku ze síťové zásuvky.
2. Pod podlahovou vsuvku umístěte ručníky a misku. Pokud je to možné, umístěte misku na nižší úroveň než spotřebič.
3. Vyjměte zátku.
4. Připojte vodní hadici k výstupu vody spotřebiče. Konec hadice vložte do nádoby.
5. Po vypuštění vody vytáhněte hadici vody. Použijte zátku k opětovnému uzavření odtoku vody na spotřebiči.

Ukončení provozu

1. Stisknutím tlačítka POWER pro vypnutí přístroj vypnete.
2. Vytáhněte síťovou zástrčku ze síťové zásuvky.

Navíjecí zařízení pro napájecí kabel

Síťový kabel navíjete kolem navíjecího zařízení. Zasuňte zástrčku do dodaných slotů.

Čištění

VAROVÁNÍ:

- Před čištěním vždy vytáhněte síťovou zástrčku ze zásuvky!
- Během čištění dbejte na to, aby do otvorů spotřebiče nevnikla voda. Mohlo by dojít k úrazu elektrickým proudem nebo požáru.

POZOR:

- Přístroj nestříkejte čisticími prostředky.
- Nepoužívejte drátěný kartáč ani žádné abrazivní předměty.
- Nepoužívejte žádné kyselé nebo abrazivní čisticí prostředky.

Filtry

Pokud je spotřebič používán denně, vyčistěte oba filtry každé 2 týdny. Účinnost spotřebiče již není zaručena, pokud prach ve filtrech blokuje cirkulaci vzduchu.

1. Na zadní straně spotřebiče je nad a pod přípojkou pro výfukovou hadici mřížka s vnitřním filtrem.
2. Vyjměte mřížky ze spotřebiče a filtry z mřížek.
3. Filtry vysajte pomocí vysavače.
4. Vyčistěte filtry pod tekoucí vodou. V případě potřeby použijte jemný čisticí prostředek.
5. Filtry nechte uschnout na vzduchu nebo ve stinném místě.
6. Filtry vraťte zpět do mřížek a po důkladném usušení nasadte mřížky na spotřebič.

POZOR: Nepoužívejte přístroj bez filtru!

Kryt

- Použijte vysavač k vysávání lamel a větracích otvorů.
- Pouzdro lehce navlhčete.

Sezónní čištění a skladování

Pokud nebudete přístroj delší dobu používat, postupujte následovně:

1. Vyprázdněte nádrž na vodu, jak je popsáno výše.
2. Spusťte spotřebič v režimu „Ventilátor“ po dobu 2 hodin, aby se vnitřek spotřebiče vysušil.
3. Stisknutím tlačítka přístroj vypněte. Odpojte síťovou zástrčku ze síťové zásuvky.
4. Odpojte ohebné výfukové potrubí od spotřebiče.
5. Vyčistěte filtry a spotřebič tak, jak je popsáno výše.
6. Zakryjte přístroj fólií.
7. Spotřebič uchovávejte mimo dosah dětí na suchém, dobře větraném místě.

Problém	Možá příčina	Možné řešení
Zařízení nefunguje.	Zařízení není napájeno.	Zkontrolujte síťové připojení.
	Časovač je aktivován.	Zapněte zařízení.
	Teplota okolí je příliš nízká nebo příliš vysoká.	Doporučujeme používat spotřebič při okolní teplotě 16 - 35 ° C.
	Přístroj je vadný.	Kontaktujte naše servisní oddělení nebo

		odborníka.
Přístroj dostatečně neochladí.	Přístroj je vystaven přímému slunečnímu záření.	Vyberte jiné místo nebo zatemněte okna.
	Okna nebo dveře jsou otevřené.	Zavřete okna a dveře.
	V místnosti je příliš mnoho lidí nebo jiných zdrojů vytápění.	Vyměňte přenosná topidla nebo je vypněte.
	Filtry jsou znečištěné.	Vyčistěte filtry.
	Přívod vzduchu nebo výstup vzduchu je blokován.	Odstraňte zablokování. Ventilační otvory udržujte bez překážek.
Zařízení je při provozu příliš hlučné.	Spotřebič není ve vzpřímené poloze.	Umístěte spotřebič na rovný povrch. Zabraňte vibracím.
Indikace na displeji: FL Kontrolka nádoby svítí	Nádržka na vodu je plná.	Vypněte spotřebič. Vytáhněte síťovou zástrčku. Vyprázdněte nádržku na vodu. Poté můžete zařízení znovu restartovat.
Nefunguje dálkové ovládání	Vzdálenost od spotřebiče je příliš velká.	Přiblížte se k přístroji.
	Nedržíte dálkové ovládání směrem k senzoru.	Držte dálkový ovladač tak, aby ukazoval na senzor. Ujistěte se, že mezi dálkovým ovladačem a senzorem nejsou žádné překážky.
Indikace na displeji: E1	Baterie jsou vybité.	Vyměňte baterie.
Indikace na displeji: E2	Senzor teploty je rozbitý.	Kontaktujte zákaznický servis nebo prodejce.

Technické údaje

Model: CL 3750

Čistá váha: cca 30,8 kg

Napájení: 220-240 V, 50Hz

Výkon: 1345 W

Třída ochrany: I

Třída energetické účinnosti: A

Chladicí kapacita: 12000 BTU (3,52 kW)

Chladicí kapalina: R290

Maximální přípustný provozní tlak:

- Tlaková strana: 1,8 Mpa
- Sací strana: 0,6 MPa

Maximální povolený tlak: 3,0 MPa

WLAN

- Podporovaný typ: 802.11b/g/n
- Maximální přenášený vysokofrekvenční výkon: 100mW
- Frekvenční rozsah: 2,4 GHz
- Kanály: 1-13
- Zabezpečení: WPA/WPA2

Tento přístroj byl testován podle všech příslušných, v současné době platných směrnic CE, jako je např. elektromagnetická kompatibilita a direktiva o nízkonapěťové bezpečnosti, a byl zkonstruován podle nejnovějších bezpečnostně-technických předpisů.

Vyhrazujeme si technické změny!

ZÁRUKA & ZPŮSOB LIKVIDACE

Význam symbolu „Popelnice“

Chraňte naše životní prostředí, elektroappliance nepatří do domovního odpadu. Pro likvidaci elektroappliance použijte určených sběrných míst a odevzdejte zde elektroappliance, jestliže je už nebudete používat. Pomůžete tak předejít možným negativním dopadům na životní prostředí a lidské zdraví, ke kterým by mohlo dojít v důsledku nesprávné likvidace. Přispějete tím ke zhodnocení, recyklaci a dalším formám zhodnocení starých elektronických a elektrických přístrojů. Informace o tom, kde lze tyto přístroje odevzdat k likvidaci, obdržíte prostřednictvím územně správních celků nebo obecního úřadu.

Obal:

krabice – tříděný sběr papíru (PAP)

polystyren –
tříděný sběr (PS)
PE sáček –
tříděný sběr (PE)



Výrobek:

kabel bez zástrčky – tříděný sběr mědi
plastové části – tříděný sběr (PP)
kovové části – železný šrot (FE)

