

USER MANUAL

CE | EN17128

UŽIVATELSKÝ MANUÁL
POUŽIVATELSKÁ PRÍRUČKA
BENUTZERHANDBUCH
MANUAL DE UTILIZARE

INSTRUKCIJA OBŠLUŽI
HASZNÁLATIUTASITÁS
NAVODILA ZA UPORABO
РЪКОВОДСТВО ЗА УПОТРЕБА

CITY BOSS

RS250

RS350

RS500

**ELEKTRICKÁ KOLOBEŽKA
ELEKTRICKÁ KOLOBEŽKA
ELECTRIC SCOOTER**

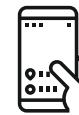

CITYBOSS APP

Download on the
App Store

GET IT ON
Google Play

EN Please keep these instructions
CS Návod je třeba uschovat
SK Návod je potrebné uchovať

DE Gebrauchsanleitung bitte aufbewahren
RO Păstrați instrucțiunile
PL Należy zachować niniejszą instrukcję obsługi

HU Megőrzendő tájékoztató
SL Shranite navodila
BG Указания, които трябва да запазите

EN Advice for use / Maintenance

- We recommend using a suitable protective equipment.
- This product is for adults use only, not suitable for minors under 14 years.
- Do not make any dangerous actions when riding. Keep your feet on the scooter.
- Do not misuse the product. This scooter is not intended for acrobatics.
- Do not ride the scooter on slippery or icy surface/terrain.
- Your scooter is not fully waterproof. Do not immerse the scooter in the water or spray it directly with water.
- Regularly check the tightness of the various screwed elements, particularly wheel axes and the collar of the head tube because self-locking nuts or other fixing parts may lose effectiveness.
- Do not modify or transform the scooter.
- Charge your battery in a dry place at a temperature between 5°C and 30°C.
- Never attempt to charge the battery with any other charger than the one supplied.
- In the event of non-use, infrequent use or storage, recharge the battery at least every month to ensure that it will work properly.
- 2 year guarantee subject to normal usage. The guarantee will be cancelled if the battery has been opened or modified.
- The guarantee will be void should any precautions have been ignored.
- Do not open the battery, motor wheel, the cover containing the battery and the motor controller.

DE Anwendungsratschläge / Instandhaltung

- Dies wird empfohlen, eine angepasste Schutzausrüstung zu benutzen.
- Dieser Produkt ist für Erwachsene vorbehalten, nicht für Minderjährige unter 14 Jahren geeignet.
- Machen Sie keine gefährlichen Manöver beim Fahren. Behalten Sie Ihre beiden Füße auf dem Roller.
- Das Produkt nicht zu etwas anderem gebrauchen. Dieser Roller ist nicht für Akrobatik bestimmt.
- Benutzen Sie Ihren Roller nicht auf nutschigen oder verschliffenen Oberflächen/Terrains.
- Ihr Roller ist nicht völlig dicht. Nicht in Wasserpfützen mit mehr als 2 cm Höhe rollen oder ihn direkt mit Wasser bespritzen.
- Regelmäßig die verschiedenen geschraubten Elemente kontrollieren, insbesondere die Räderachsen, die Klemmschelle des Steuerrohrs, sind diese Befestigungen können an Wirksamkeit verlieren.
- Den Roller nicht verändern oder umwandeln.
- Laden Sie Ihr Akku in einer trockenen Umgebung zwischen und 30°C auf.
- Niemals versuchen, den Akku mit einem anderen als dem gelieferten Ladegerät aufzuladen.
- Im Falle einer Nichtnutzung oder einem punktuellen Gebrauch muss der Akku mindestens alle 3 Monate aufgeladen werden, um sein richtiges Funktionieren zu garantieren, damit er nicht völlig entladen wird und nicht mehr funktioniert.
- Garantie 2 Jahre bei normalen Gebrauch. Das Öffnen oder die Änderung des Akkus hebt die Garantie auf.
- Jedes Nichtbeachten der Vorsichtsmaßnahmen zieht eine Annullierung der Garantie nach sich.
- Den Akku, Rad Motor, die Abdeckung, die den Controller und Akku oder den Motor enthält, nicht öffnen.

HU Használati útmutató/Karbantartás

- A használat során megfelelő védőfelszerelés viselése ajánlott.
- A termék kifejezetten felnőttek számára tervezett, 14 éven aluli kiskorúak számára nem alkalmas.
- Vezetés közben ne végezzen veszélyes műveleteket. Tartsa mindkét lábát a rolleren.
- A termék rendeltetésének megfelelően használja. A roller akrobatikus elemek kivételével nem alkalmas.
- Ne használja a rollert csúszós vagy havas talajon/felületen.
- A roller kortározottan vízálló. Ne guruljon 2 cm-nél mélyebb víztüszőben, és közvetlenül ne locsolja le a vizel a rollert.
- Rendszeresen ellenőrizze a különböző csavarelemek szorosságát, beleértve a keréktengelyeket, a kormányzás szerzőbilincset, mivel ezek a rögzítések veszíthetnek hatékonyságukból.
- A rollert ne alakítsa át és ne végezzen rajta semmilyen változtatást.
- Az akkumulátor töltését száraz környezetben, 5°C és 30°C közötti hőmérsékleten végezze.
- Az akkumulátor feltöltéséhez kizárólag a termékhez mellékelt töltőt használja.
- Az akkumulátor teljes lemerüléseinek megakadályozása, a rollert megfelelő működés és működőképességének megőrzése érdekében a használaton kívüli vagy alkalomszerűen használt roller akkumulátorát legalább havonta legalább egyszer teljesen fel kell tölteni.
- 2 év jótállás normál használat mellett. Az akkumulátor felnyitása vagy átalkatása esetén a jótállás érvényét veszti.
- A használati óvintézkedések figyelmen kívül hagyása a jótállás elvesztését vonja maga után.
- Ne nyissa fel az akkumulátort, a kerékmotort, a kerékmozgató, a vezérlő és az akkumulátor vagy a motor védőburkolatát.

CS Použití / Údržba

- Doporučujeme se používat vhodného ochranného vybavení.
- Tento výrobek je vyhrazen dospělým, nevhodný dětem mladším 14 let.
- Při řízení se chovejte bezpečně. Obě nohy mějte na kolebežce.
- Výrobek nepoužívejte k jiným účelům. Tato kolebežka není určena na akrobatické prvky.
- Kolebežku nepoužívejte na kluzkém nebo zasněženém povrchu/terénu.
- Kolebežka není kompletně vodotěsná. Nepřijíždějte vodu, jejíž hloubka přesahuje 2 cm, ani na kolebežku nestříkajte vodu.
- Pravidelně kontrolujte dotahnutí různých zašroubovaných prvků, především osy kol, zajišťovači šrouby předstávce, neboť tyto spoje mohou ztrácet na efektivnosti.
- Kolebežku neupravujte, ani neupravněte.
- Baterii nabíjejte v suchém prostředí a při teplotě pohybující se mezi 5°C a 30°C.
- Nikdy se nesnažte baterii dobit pomocí jiného nabíječky, používejte pouze nabíječku dodanou s kolebežkou.
- Nepoužívejte-li kolebežku, nebo používejte-li ji jen občasné, je nutné dobíjet baterii alespoň každý měsíc, čímž zaručíte její správný provoz a předejete tomu, aby došlo k hlubokému vybití a přestala fungovat.
- Záruka 2 roky při normálním použití. Otevření nebo úprava baterie ruší záruku.
- Jakékoli nedodržení opatření bude mít za následek zrušení záruky.
- Neotvírejte baterii, hnací kolo, kryt obsahující kontrolní zařízení a baterii nebo motor.

RO Indicații de utilizare/Întreținere

- Se recomandă utilizarea unui echipament de protecție corespunzător.
- Acest produs este rezervat adulților, nu este potrivit pentru minori cu vârste mai mici de 14 ani.
- Nu efectuați acțiuni periculoase în timpul utilizării. Țineți ambele picioare pe trotinetă.
- Nu deviați de la utilizarea corectă a produsului. Acesta este concepută pentru o utilizare acrobatică.
- Nu vă utilizați trotineta pe suprafețe/terenuri alunecoase sau cu zăpadă.
- Trotineta dvs. nu este complet etanșă. Nu treceți prin bălți de apă cu adâncime mai mare de 2 cm și nu stropiți direct produsul cu apă.
- Verificați periodic fixarea diverselor elemente fixate, în mod deosebit axele roților, colierul de blocare al tubului de direcție, deoarece aceste fixări își pot pierde din eficacitate.
- Nu modificați sau transformați trotineta.
- Încărcări acumulatorul într-un mediu uscat și cu o temperatură cuprinsă între 5°C și 30°C.
- Nu încercați niciodată să încărcați bateria cu un alt încărcător decât cel furnizat.
- În caz de neutralizare sau de utilizare rară, acumulatorul trebuie reîncărcat complet cel puțin în fiecare lună pentru a garanta funcționarea corespunzătoare și pentru a evita situațiile de descărcare completă și de nefuncționare.
- Garanție 2 ani și utilizare normală. Deschiderea sau modificarea acumulatorului anulează garanția.
- Orice neconformitate cu indicațiile de utilizare rezultă în anularea garanției.
- Nu deschideți acumulatorul, roata motorizată, carcasa care conține controlerul și acumulatorul sau motorul.

SL Navodila za uporabo/Vzdrževanje

- Priporočamo, da uporabljate prilagojeno varovalno opremo.
- Ta izdelek je primeren za odrasle, ne za otroke, mlajše od 14 let.
- Med vožnje ne izvajajte nevarnih akcij. Držite obe nogi na skiroju.
- Ne spreminjajte namena uporabe izdelka. Ta skiro ni predviden za akrobatske podvige.
- Ne vozite s skirojem po poredenih in zasneneženi cestah/terenuh.
- Skiro ni popolnoma neprepusten za vodo. Ne vozite po lužah, v katerih je nivo vode 2 cm in ga ne skirojte neposredno z vodo.
- Redno pregledujte stanje različnih vpelih vijakov, predvsem osi, objemka na krmilni cevi, fittingi se lahko odvijajo in ne delujejo učinkovito.
- Skiroja ne spreminjajte in ne predelujte.
- Baterijo polnite na suhem in na temperaturi med 5°C in 30°C.
- Baterijo lahko polnite s priloženim polnilcem.
- Ko skiroja ne uporabljate ali ga uporabljate samo občasno, napolnite baterijo 48 ur preden jo, da zagotovite pravilno delovanje in preprečite popolno izpraznitev ter nedelovanje.
- Pri normalni uporabi velja garancija 2 leti. Z odpiranjem in predelavo baterije izničite garancijo.
- Z neupoštevanjem previdnostnih ukrepov za uporabo izničite garancijo.
- Ne odpirajte baterije, motornega kolesa, pokrova za krmilnik, baterijo ali motor.

SK Použitie / Údržba

- Odporúčajú sa používať vhodného ochranného vybavenia.
- Tento výrobok je vyhradený dospelým, nevhodný deťom mladším ako 14 rokov.
- Pri riadení sa správajte bezpečne. Obie nohy majte na kolebežke.
- Výrobok nepoužívajte na iné účely. Táto kolebežka nie je určená na akrobatické prvky.
- Kolebežku nepoužívajte na klzkom alebo zasněženom povrchu/terénu.
- Kolebežka nie je kompletné vodotěsná. Nepřijíždějte vodu, kterou hlba přesahuje 2 cm, ani na kolebežku nestříkajte vodu.
- Pravidelně kontrolujte dotiahnutie rôznych zaskrutkovaných prvkov, predovšetkým osi kolies, zaisťovač skrutky predstávca, pretože tieto spoje môžu strácať na efektivnosti.
- Kolebežku neupravujte, ani neperabáte.
- Batériu nabíjajte v suchom prostredí a pri teplote pohybujúcej sa medzi 5°C a 30°C.
- Nikdy sa nesnažte batériu dobiť pomocou inej nabíjčky, používajte iba nabíjačku dodanú s kolebežkou.
- Ak kolebežku nepoužívate, alebo ak ju používate len občasne, je nutné dobíjať batériu aspoň každý mesiac, čím zaručíte jej správnu prevádzku a predídete tomu, aby došlo k hlbokému vybitiu a prestala fungovať.
- Záruka 2 roky pri normálnom použití. Otvorenie alebo úprava batérie ruší záruku.
- Akékoľvek nedodržanie opatrení bude mať za následok zrušenie záruky.
- Neotvárajte batériu, hnacie koleso, kryt obsahujúci kontrolné zariadenia a batériu alebo motor.

PL Porady dotyczące użytkowania / Konserwacji

- Zalecane jest używanie odpowiednich ochroniaczy.
- Produkt jest przeznaczony dla osób dorosłych i nie powinien być wykorzystywany przez osoby niepełnoletnie w wieku poniżej 14 lat.
- Podczas jazdy nie należy wykonywać żadnych niebezpiecznych czynności. Należy trzymać obie stopy na hulajnogę.
- Nie wolno używać produktu do jakichkolwiek innych celów niż te, do których jest on przeznaczony.
- Hulajnoga nie jest przeznaczona do wykonywania figur akrobaticznych.
- Nie należy używać hulajnogi na podłożu w formie ślisko lub zasněžonym.
- Hulajnoga nie jest całkowicie szczelna. Nie należy przejeżdżać przez kałuże o głębokości przekraczającej 2 cm lub polewać hulajnogę bezpośrednio wodą.
- Należy w regularnych odstępach czasu kontrolować prawidłowe zamocowanie poszczególnych elementów siłowych, takich jak osie kół i oska mocująca drążek kierowniczy, ponieważ w miarę upływu czasu mogą one się poluzować.
- Nie wolno modyfikować lub przerabiać hulajnogi.
- Akumulator powinien być ładowany w miejscu suchym, w temperaturze od 5°C do 30°C.
- Nie wolno w żadnym wypadku próbować dolać wody akumulatora przy użyciu innego prostownika, niż dostarczony w zestawie.
- Kiedy produkt nie jest wykorzystywany lub jest używany bardzo rzadko, należy całkowicie dolać wodę akumulatora co najmniej raz na miesiąc, aby zapewnić jej prawidłowe działanie i zapobiec możliwości całkowitego wylądowania. Nie kierujemy dalsze funkcjonowanie.
- Okres obowiązywania gwarancji wynosi 2 lata pod warunkiem przestrzegania normalnych warunków użytkowania. Otwarcie lub przeprowadzenie jakichkolwiek modyfikacji akumulatora spowoduje ulniwienie gwarancji.
- Jakiegokolwiek nieprzestrzeganie zaleceń dotyczących użytkowania spowoduje ulniwienie gwarancji. Nie wolno otwierać akumulatora, koła napędowego oraz pokrywy sterownika i akumulatora lub silnika.

BG Указания за ползване / Поддръжка

- Препоръчва се използването на подходящо предпазно оборудване.
- Изделието е предназначено за възрастни и не е подходящо за лица под 14 години.
- При каране не извършвайте опасни движения. Стойте с двете си стъпала върху тротинетката.
- Не използвайте изделияето за други нужди. Тротинетката не е предназначена за изпълнение на акробатични номера.
- Не използвайте тротинетката върху хлъзгави или заснежени повърхности/терени.
- Тротинетката не е напълно водонепропусклива. Не карайте през лъжи с дълбочина над 2 cm и не обливайте тротинетката с вода.
- Проверявайте редовно затегането на различните елементи, закрепени с винтове, а именно осите на колелата, фиксираща пръстен на корминната тръба, тъй като закрепванията могат да понижат ефикасността си.
- Не правете промени и трансформации по тротинетката.
- Зарядяйте батерията в суха среда и при температура между 5°C и 30°C.
- Никога не пробвайте да зарядяте батерията със зареждащо устройство, което е различно от предосточното.
- В случай, че не използвате тротинетката или я използвате в редки случаи, презареждайте изцяло батерията.
- Най-малко на всеки месец, за да гарантирате доброто ѝ функциониране и за да предотвратите пълното ѝ разреждане, което да доведе до неизползваемостта ѝ.
- Гаранция 2 години при нормална експлоатация. Отварянето или промените по батерията анулират гаранцията.
- Всяко неспазване на предпазните мерки за употреба води до анулиране на гаранцията.
- Не отваряйте батерията, задвижващото колело, капак на кутията, съдържаща контролера, и батерията или двигателя.

EN BOX CONTENT

CS OBSAH BALENÍ

SK OBSAH BALENIA

DE BOX-INHALT

RO CONȚINUTUL CASETEI

PL ZAWARTOŚĆ PUDEŁKA

HU DOBOZ TARTALMA

SL VSEBINA ŠKATLE

BG СЪДЪРЖАНИЕ НА КУТИЯТА

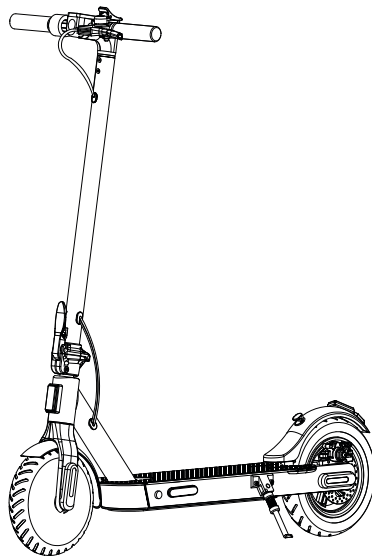

x4

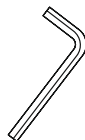

x1

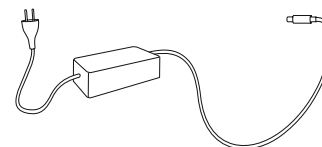

x1

EN ASSEMBLY

- CS** SESTAVENÍ
- SK** ZOSTAVENIE
- DE** VERSAMMLUNG
- RO** ASAMBLARE
- PL** MONTAŻ
- HU** ÖSSZESZERELÉS
- SL** SKUPŠČINA
- BG** MOHTAЖ

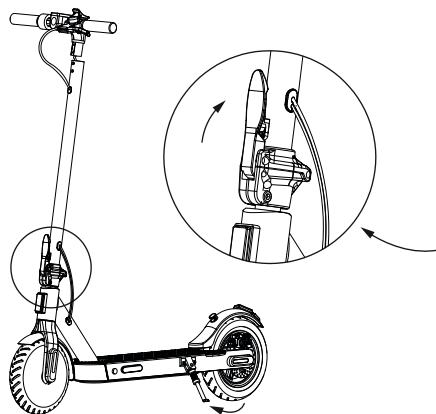

1

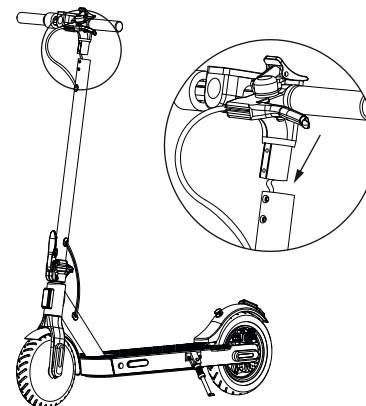

2

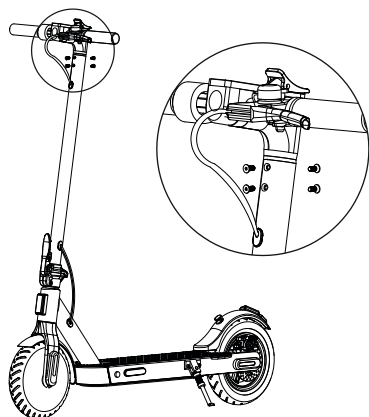

3

EN ADJUSTMENT

- CS** NASTAVENÍ
- SK** ÚPRAVA
- DE** EINSTELLUNG
- RO** AJUSTARE
- PL** DOSTOSOWANIE
- HU** BEÁLLÍTÁS
- SL** PRILAGODITEV
- BG** НАСТРОЙКА

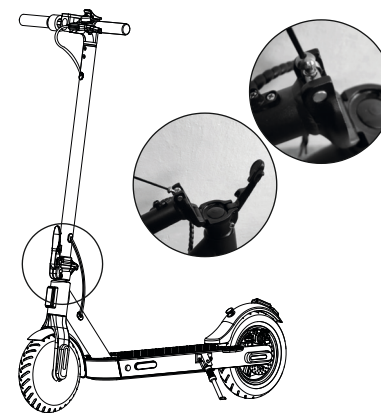

4

EN CHARGE

CS NABÍJENÍ

SK NABÍJANIE

DE AUFLADEN

RO ÎNCĂRCĂ

PL OPŁATA

HU DÍJ

SL NAPOLNITI

BG ЗАРЕЖДАНЕ

AC 100/240V

RS250 · RS350
INPUT: 100/240V · 50-60HZ · 1.6A
OUTPUT: 42V · 1.5A

RS500
INPUT: 100/240V · 50-60HZ · 1.6A
OUTPUT: 42V · 2.0A

100%
50%
0%

GREEN
RED
RED

The diagram shows a black rectangular charging station with a power cord and a USB-C cable. To its right are three battery level indicators: 100% (full), 50% (half), and 0% (empty). Next to these are three black rectangular panels representing the battery's LED display, labeled GREEN, RED, and RED. A circular inset shows a close-up of the scooter's battery compartment. On the far right is a vertical column of four safety icons: a warning triangle, a house with a lightning bolt, a smartphone with a lightning bolt, and an umbrella with rain.

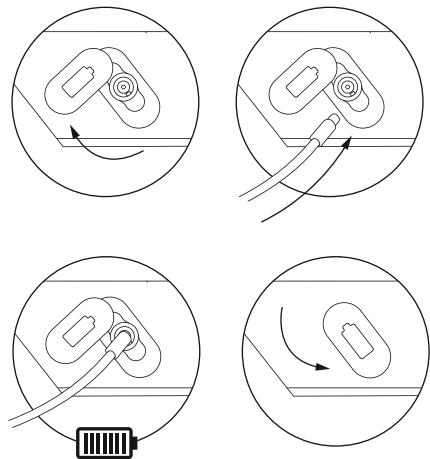
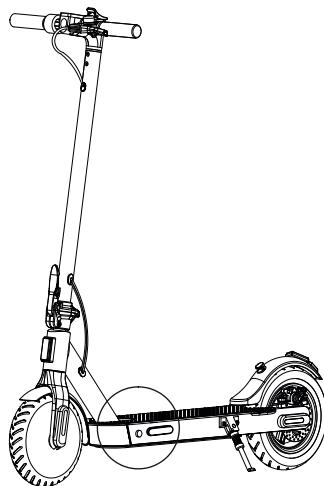
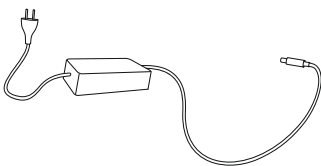

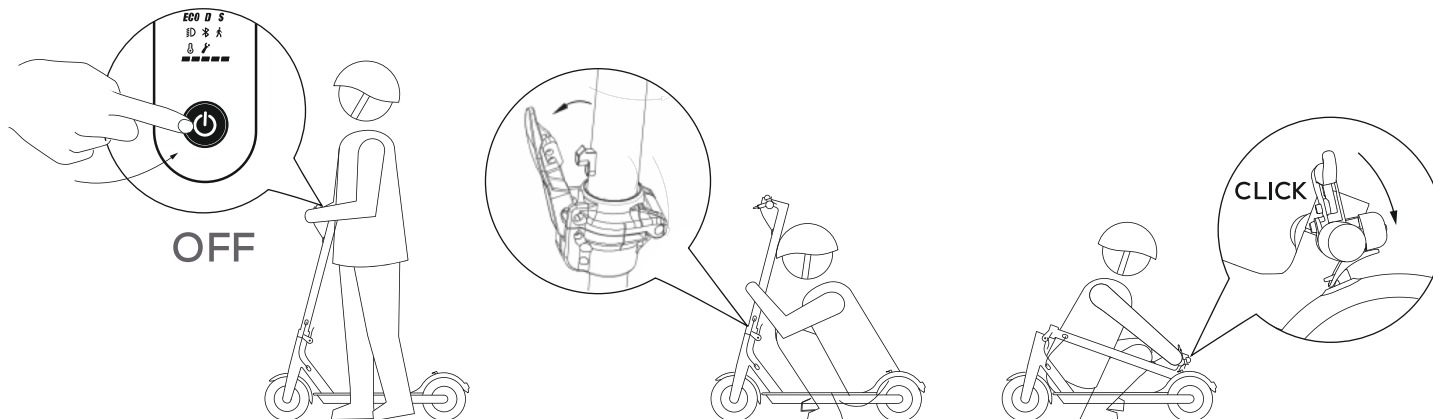

EN FOLD + STORE + TRANSPORT

- CS** SKLÁDÁNÍ + SKLADOVÁNÍ + PŘENÁŠENÍ
- SK** SKLADANIE + SKLADOVANIE + PRENÁŠANIE
- DE** FALTEN + LAGERN + TRANSPORTIEREN
- RO** PLIA + DEPOSIT + TRANSPORT
- PL** ZŁÓŻ + PRZECHOWUJ + TRANSPORTUJ
- HU** FOLD + ÜZLET + KÖZLEKEDÉS
- SL** ZLOŽITI + TRGOVINA + PREVOZ
- BG** ГЪНКА + СКЛАД + ТРАНСПОРТ

EN UNFOLD

- CS** ROZLOŽENÍ
- SK** ROZKLADANIE
- DE** ENTFALTEN
- RO** DESFOLTE
- PL** ROZWIJAĆ SIĘ
- HU** KIBONTAKOZIK
- SL** RAZŠIRI
- BG** РАЗВИВАМ

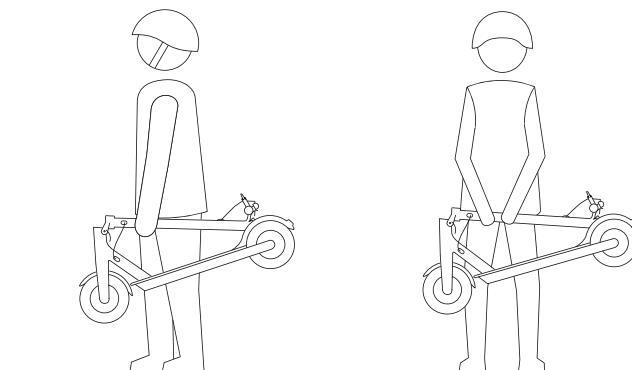

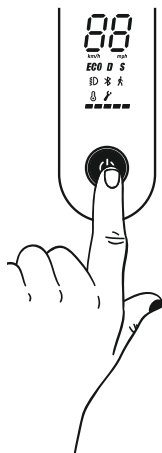

ON



1x

OFF



- EN POWER ON / OFF**
CS ZAPNUTÍ / VYPNUTÍ
SK ZAPNUTIE / VYPNUTIE
DE EINSCHALTEN/AUSSCHALTEN
RO PORNITI / OPRITI ALIMENTAREA
PL ZASILANIE WŁĄCZ / WYŁĄCZ
HU BEKAPCSOLÁS / KIKAPCSOLÁS
SL VKLOP / IZKLOP
BG НАПАЈАЊА



- 2x** WALK
6 km/h

- 2x** ECO
10 km/h

- 2x** DRIVE
20 km/h

- 2x** SPORT
25 km/h

- EN SPEED MODE**
CS RYCHLOSTNÍ REŽIM
SK REŽIM RÝCHLOSTI
DE GESCHWINDIGKEITSMODUS
RO MOD VITEZĂ
PL TRYB PRĘDKOŚCI
HU SEBESSÉG MÓD
SL NAČIN HITROSTI
BG СКОРОСТЕН РЕЖИМ



ON

OFF

- EN LIGHT ON / OFF**
CS SVĚTLO
SK SVETLO
DE LEUCHTET EIN / AUS
RO LUMINEAZĂ ON / OFF
PL ŚWIECI ON / OFF
HU VILÁGÍT BE / KI
SL LUČI ON / OFF
BG ОСВЕТЛЕНИЕТО Е ВКЛЮЧЕНО / ИЗКЛЮЧЕНО

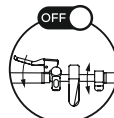
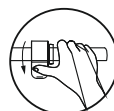
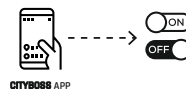

- EN CRUISE CONTROL**
CS TEMPOMAT
SK TEMPOMAT
DE TEMPOMAT
RO CONTROLUL VITEZEI DE CROAZIERĂ
PL TEMPOMAT
HU TEMPOMAT
SL TEMPOMAT
BG КРУИЗ КОНТРОЛ

- EN**
- Before using e-scooter, make sure that you do not violate local laws and regulations.
 - In case you need to send your e-scooter to service shop, please keep the original packaging.
 - The device is for personal use only. Commercial use is not allowed.
 - Do not exceed max. weight 120kg.
 - The maximum Range is subject to many variables such as weight of user, inclination, and battery life.

- CS**
- Před použitím e-koloběžky se ujistěte, že neporušujete místní zákony a předpisy.
 - Pokud potřebujete poslat svou e-koloběžku do servisu, uschovejte si prosím originální obal.
 - Zařízení je určeno pouze pro osobní použití. Komerční použití není povoleno.
 - Nepřekračujte max. nosnost 120 kg.
 - Maximální dojezd závisí na různých proměnných, jako je hmotnost uživatele, terén a opotřebení baterie.

- SK**
- Pred použitím e-kolobežky sa uistite, že neporušujete miestne zákony a predpisy.
 - Ak potrebujete svoju e-kolobežku poslať do servisu, uschovajte si originálne balenie.
 - Prístroj je určený iba na osobné použitie. Komerčné použitie nie je povolené.
 - Neprekračujte max. nosnosť 120kg.
 - Maximálny dojazd môže závisieť od premenných, ako sú napríklad hmotnosť používateľa, terén a opotrebenie batérie.

- DE**
- Stellen Sie vor der Verwendung des E-Scooters sicher, dass Sie nicht gegen die örtlichen Gesetze und Vorschriften verstoßen.
 - Falls Sie Ihren E-Scooter zum Service-Shop schicken müssen, bewahren Sie bitte die Originalverpackung auf.
 - Das Gerät ist nur für den persönlichen Gebrauch bestimmt. Kommerzielle Nutzung ist nicht gestattet.
 - Max. Nicht überschreiten. Gewicht 120 kg.
 - Die maximale Reichweite unterliegt möglicherweise Variablen wie dem Gewicht des Benutzers, der Neigung und der Batterielebensdauer.

- RO**
- Înainte de a utiliza e-scooter, asigurați-vă că nu încălcați legile și reglementările locale.
 - În cazul în care trebuie să vă trimiteți scuterul la magazinul de service, vă rugăm să păstrați ambalajul original.
 - Dispozitivul este doar pentru uz personal. Utilizarea comercială nu este permisă.
 - Nu depășiți max. greutatea 120kg.
 - Gama maximă este supusă unor variabile precum greutatea utilizatorului, înclinația și durata de viață a bateriei.

- PL**
- Przed użyciem hulajnogi upewnij się, że nie naruszasz lokalnych praw i przepisów.
 - W przypadku konieczności wysłania hulajnogi elektrycznej do serwisu, należy zachować oryginalne opakowanie.
 - Urządzenie jest przeznaczone wyłącznie do użytku osobistego. Użytkowanie komercyjnie nie jest dozwolone.
 - Nie przekraczaj max. waga 120kg.
 - Maksymalny zasięg zależy od wielu zmiennych, takich jak waga użytkownika, nachylenie i żywotność baterii.

- HU**
- Az e-robogó használatá előtt ellenőrizze, hogy nem sérti-e a helyi törvényeket és előírásokat.
 - Ha el kell küldenie az e-robogót a szervizbe, kérjük, őrizze meg az eredeti csomagolást.
 - A készülék csak személyes használatra szolgál. Kereskedelmi felhasználás nem megengedett.
 - Ne lépje túl a max. súlyá 120kg.
 - A maximális hatótávolság olyan változóktól függ, mint a felhasználó súlya, a hajlás és az akkumulátor élettartama.

- SL**
- Pred uporabo e-skuterja se prepričajte, da ne kršite lokalnih zakonov in predpisov
 - V primeru, da morate svoj e-skuter poslati v servis, hranite originalno embalažo.
 - Naprava je samo za osebno uporabo. Komerzialna uporaba ni dovoljena.
 - Ne prekoračite max. teža 120kg.
 - Največji doseg je odvisen od spremenljivk, kot so teža uporabnika, naklon in življenjska doba baterije.

- BG**
- Преди да използвате електронния скутер, уверете се, че не нарушавате местните закони и разпоредби.
 - В случай, че се наложи да изпратите електронния си скутер до сервис, моля, запазете оригиналната опаковка.
 - Устройството е само за лична употреба. Търговската употреба не е разрешена.
 - Не надвишавайте макс. тегло 120кг.
 - Максималният обхват зависи от възможни променливи като тегло на потребителя, наклон и живот на батерията.

EN Use your scooter

- Unfold your e-scooter according to page 6.
- Use stand for scooter hold.
- Begin to ride:** Press the ON/OFF (2).
- In order to ensure the safety of uses, this product is set to start with a physical impulse, put one foot on the pedal, the other foot on the ground, then push the accelerator at the same time slowly.(3)
- Accelerate (the harder you press, faster is the scooter) (4).
- Braking:** Your e-scooter is equipped with brake (5).
- Press the brake lever (on left) (5) to slow down and brake.

CS Použití elektrické koloběžky

- Koloběžku rozložte podle obrázku na straně 6.
- Jízda:** Koloběžku zapnete stisknutím tlačítka ON/OFF (2).
- Z bezpečnostních důvodů vyžaduje koloběžka k rozjetí mechanický odraz.
- Jednou nohou stoupněte na desku a druhou nohou se odrazte a pomalu se rozjeďte.(3)
- Zrychlete a ovládejte svoji rychlost stlačením nebo povolením akceleračního (4).
- Brzdění:** Koloběžka je vybavena brzdou (5).
- Použijte brzdovou páčku (5) na zpomalení koloběžky.

SK Použitie elektrickej kolobežky

- Kolobežku rozložte podľa obrázku na strane 6.
- Jazda:** Kolobežku zapnete stlačením tlačidla ON/OFF (2).
- Z bezpečnostných dôvodov vyžaduje kolobežka k rozbehnutiu mechanický odraz:
- Jednu nohu dajte na dosku a druhou nohou sa odrazte a pomaly sa rozbehnite.(3)
- Zrýchľte a ovládajte svoju rýchlosť stlačením alebo povolením akceleračného (4).
- Brzdzenie:** Kolobežka je vybavená brzdou (5).
- Brzdovú páčku (5) na spomalenie kolobežky.

DE Ihren elektrischen Roller benutzen

- Klappen Sie den Roller, wie auf Seite 6.
- Beginnen Sie zu lenken:** Drücken Sie auf den ON/OFF Knopf (2).
- Aus Sicherheitsgründen benötigt der Roller einen physischen Impuls, um zu starten: Stellen Sie einen Fuß auf das Trittbrett, einen Fuß auf den Boden, geben Sie einen Impuls und beschleunigen Sie sanft.(3)
- Beschleunigen Sie und verändern Sie Ihre Geschwindigkeit, indem Sie auf + oder – stark auf den Beschleuniger drücken (4).
- Bremsen:** Ihr Roller ist mit einer Bremse ausgestattet (5).
- Sie den Auslöser der Bremse (5), um den Roller zu verlangsamen.

RO Utilizarea trotinetei dvs. electrice

- Depliați trotineta dvs. astfel cum este indicat la pagina 6.
- Începerea utilizării:** Apăsăți butonul PORNIT/OPRIȚ (2).
- Din motive legate de siguranță, trotineta dvs. necesită un impuls fizic pentru a începe deplasarea.
- Puneți un picior pe platforma trotinetei, un picior pe sol, acordați un impuls și accelerați ușor.(3)
- Accelerați și modulați viteza apăsând + sau – la accelerator (4).
- Frânarea:** Trotineta dvs. este echipată cu o frână (5).
- Utilizați comanda de frână (5) pentru a încetini trotineta.

PL Obsługa hulajnowy elektrycznej

- Rozłożyć hulajnogę w sposób pokazany na stronie 6.
- Rozpoczęcie jazdy:** Wcisnąć i przytrzymać przez (2).
- Ze względów bezpieczeństwa, dla rozpoczęcia jazdy hulajnowa wymaga impulsu fizycznego: należy położyć jedną stopę na hulajnodze, a drugą na podłożu, odbić się i powoli przyspieszać.(3)
- Aby modyfikować prędkość, należy wcisnąć przyciski przyspieszacza + lub – (4).
- Hamowanie:** Hulajnowa jest wyposażona w hamulec (5).
- Aby zahamować hulajnogę należy używać przycisku spustowego hamulca (5).

HU Elektromos rollerének használatá

- Nyissa szét a rollert a 6.
- Induljon el:** A roller bekapcsolásához tartsa ON/OFF (2).
- Biztonsági okokból a roller elindítása fizikai erőfeszítést igényel: Heleyezze az egyik lábát a fellelőre, a másik lábát tartsa a talajon, lökje el magát és óvatosan gyorsítson.(3)
- Gyorsítson és állítsa be a sebességet a sebességszabályozón (4).
- Fékezés:** A roller egy (4) súrlódásos veszfékkel (5) rendelkezik.
- Használja a fékező kart (5) a roller lelassításához.

SL Uporaba električnega skiroja

- Razklopite skiro, kot kaže slika na strani 6.
- Začnite upravljati:** Pritisnite na gumb VKL./IZK. (ON/OFF) (2).
- Zaradi varnostnih razlogov lahko skiro zaženete samo s fizičnim sunkom: Postavite eno nogo na ploščo, drugo nogo na tla, poženite in počasi pospešujte.(3)
- Pospešite in prilagodite hitrost tako, da pritisnete na + ali – pospeševalnika (4).
- Zaviranje:** Skiro je opremljen z zavoro (5).
- Uporabi skiro upočasnite z zavornim sprožilcem (5).

BG Използвайте електрическата тротинетка

- Разгънете тротинетката така, както е посочено на страница 6.
- Започнете да пилотирате:** Натиснете бутона ON/OFF в продължение (2).
- Поради причини, свързани със сигурността, тротинетката се нуждае от физически тласък, за да потегли: Поставете единия си крак върху платото, другия на земята, отгласнете се и започнете леко да ускорявате.(3)
- Ускорявайте и променяйте скоростта, като натискате по-силно или по-слабо акселератора (4).
- Спиране:** Тротинетката е оборудвана с електрическа спиратка (5).
- използвайте спиращия лост (5), за да намалите скоростта на тротинетката.

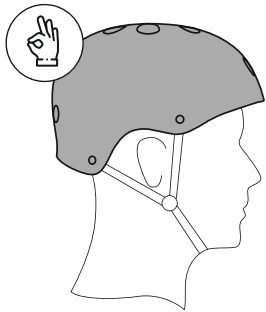

1

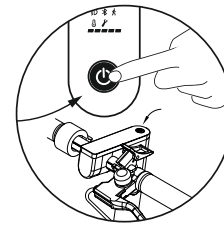
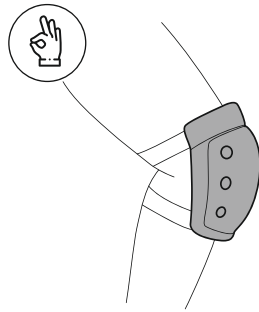

2



3

START > 5Km/h

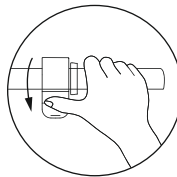

4



STOP

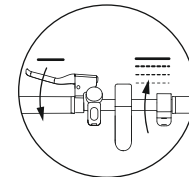

5

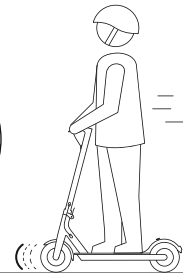

EN AVOID RAIN

- CS** VYHNĚTE SE DEŠTI
- SK** VYVARUJTE SA DAŽĎU
- DE** REGEN VERMEIDEN
- RO** EVITA PLOAIA
- PL** UNIKAĆ DESZCZU
- HU** KERÜLJE AZ ESŐT
- SL** VYHNÍŤ SA DAŽĎU
- BG** ИЗБЯГВАЙТЕ ДЪЖД



EN AVOID OBSTACLES

- CS** VYHNĚTE SE PŘEKÁŽKÁM
- SK** VYHÝBAJTE SA PREKÁŽKÁM
- DE** VERMEIDEN SIE HINDERNISSE
- RO** EVITAȚI OBSTACOLELE
- PL** UNIKAJ PRZESZKÓD
- HU** KERÜLJE AZ AKADÁLYOKAT
- SL** IZOGIBAJTE SE OVIRAM
- BG** ИЗБЯГВАЙТЕ ПРЕПЯТСТВИЯТА

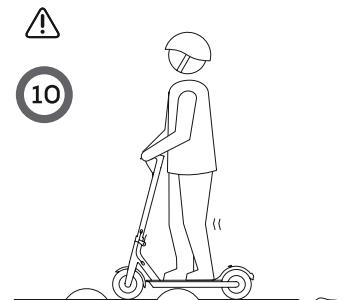

EN NO STEP ON FENDER

- CS** NEŠLAPEJTE NA BLATNÍK
- SK** NEŠLIAPTE NA BLATNÍK
- DE** KEIN SCHRITT AUF KOTFLÜGEL
- RO** NICI UN PAS PE ARIPĂ
- PL** NIE STAWAJ NA BŁOTNIKU
- HU** NINCS LÉPÉS A SÁRVÉDŐN
- SL** NEŠLIAPNITE NA BLATNÍKY
- BG** БЕЗ СТЬПКА ВЪРХУ КАЛНИКА



EN ONLY SINGLE USER

- CS** POUZE JEDEN UŽIVATEL
- SK** IBA JEDEN POUŽÍVATEĽ
- DE** NUR EIN BENUTZER
- RO** UN SINGUR UTILIZATOR
- PL** TYLKO JEDEN UŻYTKOWNIK
- HU** CSAK EGY FELHASZNÁLÓ
- SL** IBA JEDEN POUŽIVATEĽ
- BG** САМО ЕДИН ПОТРЕБИТЕЛ

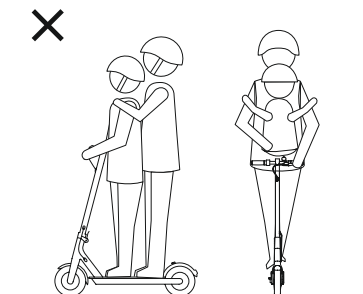

EN RETAIN THIS INFORMATION FOR FUTURE REFERENCE.
Manufactured by Epic s.r.o.
Colors and styles may vary.
MADE IN CHINA.

CS TYTO INFORMACE USCHOVEJTE PRO REFERENCI V BUDUCNU.
Vyrobena spoločnosť Epic s.r.o.
Barva a styly se mohou lišit.
Překlad původního návodu na použití.
Kolobežka splňuje všechny příslušné ustanovení směrnice CE 2006/42/ES
VYROBENO V ČINĚ.

SK TIETO INFORMÁCIE USCHOVAJTE PRE REFERENCIU V BUDÚCNOSTI.
Vyrobené spoločnosťou Epic s.r.o.
Farba a štýly sa môžu odlišovať.
Preklad pôvodného návodu na použitie
Kolobežka spĺňa všetky príslušné ustanovenia smernice CE 2006/42/ES.
VYROBENÉ V ČÍNE.

DE BEWAHREN SIE DIESE INFORMATION ZUR SPÄTEREN ANSICHT AUF.
Hergestellt von Epic s.r.o.
Farben und Stile können unterschiedlich sein.
HERGESTELLT IM CHINA.

RO PĂSTRĂȚI ACESTE INFORMAȚII PENTRU O CONSULTARE ULTERIOARĂ.
Produs de Epic s.r.o.
Culorile și modelele pot varia.
FABRICAT ÎN CHINA.

PL ZACHOWAJ TE INFORMACJE NA PRZYSZŁOŚĆ.
Wyprodukowany przez Epic s.r.o.
Kolor i styl mogą się różnić.
WYPRODUKOWANO W CHINACH.

HU ŐRIZD MEG EZT A TÁJÉKOZTATÁST KÉSŐBBI HASZNÁLATRA.
Gyártó: Epic s.r.o.
Szín és kivitel változhat.
KÉSZÜLT KÍNÁBAN.

SL SHRANITE TE INFORMACIJE ZA PRIHODNJO RABO.
Izdeluje Epic s.r.o.
Barve in slogji se lahko spremenijo.
IZDELANO NA KITAJSKEM

BG ЗАДЪРЖАЙТЕ ТАЗИ ИНФОРМАЦИЯ ЗА БЪДЕЩЕТО РЕФЕРЕНЦИЯ.
Произведено от Epic s.r.o.
Цветовете и стиловете могат да се различават.
ПРОИЗВЕДЕНО В КИТАЙ.



Epic s.r.o.
č.p. 157
374 01 Strážkovice
Česká republika



CITYBOSS.EU

